

Mode d'emploi Lave-linge séchant



Veillez **impérativement** lire le mode d'emploi avant l'installation et la mise en service de cet appareil. Vous veillerez ainsi à votre sécurité et éviterez d'endommager l'appareil.



Contenu

Votre contribution à la protection de l'environnement	6
Consignes de sécurité et mises en garde	7
Commande du lave-linge séchant	16
Bandeau de commande	16
Écran	17
Exemples d'utilisation	17
Utilisation de l'appareil	18
Première mise en service	19
Miele@home	20
Mettre en marche le combiné lave-linge/sèche-linge	21
1. Régler la langue d'affichage	21
2. Configurer Miele@home	22
3. Démonter les sécurités de transport	22
4. Démarrer le programme pour le calibrage.....	23
Lavage et séchage écologiques	24
LAVAGE	25
1. Préparer le linge.....	25
Conseils généraux.....	25
2. Sélectionner le programme	26
3. Charger le lave-linge séchant.....	27
4. Sélectionner les réglages du programme.....	28
5. Ajouter la lessive	30
6. Démarrer un programme	34
7. Fin du programme/Décharger le linge.....	34
Essorage.....	35
Tableau des programmes	37
Déroulement du programme	43
Options	46
Détergents.....	49
Adoucissant.....	49
Adoucissant, produits d'apprêt, amidon	49
SÉCHAGE	53
1. Préparer le linge.....	53
2. Sélectionner le programme	54
3. Charger le lave-linge séchant.....	55
4. Sélectionner les réglages du programme.....	56
5. Démarrer un programme	58
6. Fin du programme/Décharger le linge.....	58

Tableau des programmes	59
Options	65
Thermo-essorage	66
LAVAGE ET SECHAGE	68
1. Préparer le linge.....	68
2. Sélectionner un programme	68
3. Charger le lave-linge séchant.....	68
4. Sélectionner les réglages du programme.....	69
5. Ajouter la lessive	69
6. Démarrage/fin de programme	69
Après chaque lavage ou séchage	70
Programme Rinçage conduits	70
Modifier le déroulement du programme	71
Modifier un programme (sécurité enfants)	71
Annuler un programme.....	71
Interrompre un programme	71
Ajouter du linge - AddLoad	72
Démarrage différé/SG ready	73
Nettoyage et entretien	75
Nettoyer la carrosserie et le bandeau	75
Nettoyer le bac à produits lessiviels.....	75
Nettoyer le tambour	77
Nettoyer le filtre d'arrivée d'eau	77
Que faire si	78
Impossible de démarrer un programme	78
Message d'anomalie après une annulation de programme	79
Message d'anomalie en fin de programme.....	80
Problèmes d'ordre général avec le lave-linge séchant.....	82
Résultat de lavage insatisfaisant	85
Résultat de séchage non satisfaisant	86
La porte ne s'ouvre pas.....	87
Ouvrir la porte en cas de vidange obstruée et/ou de panne de courant	88
Service après-vente	90
Contact en cas d'anomalies.....	90
Garantie	90
Accessoires en option.....	90
Base de données EPREL	90

Contenu

Symboles d'entretien	91
Installation	92
Vue de face.....	92
Vue de dos	93
Surface d'installation.....	94
Transport du combiné lave-linge/sèche-linge sur le lieu d'installation.....	94
Démonter les sécurités de transport	94
Installation de la sécurité de transport	96
Encastrement sous un plan de travail	96
Ajuster le lave-linge séchant	97
Sécurité anti-fuites	98
Arrivée d'eau	99
Vidange	100
Raccordement électrique	101
Caractéristiques techniques	102
Déclaration de conformité.....	103
Données de consommation	104
Réglages	105
Langue 	106
Volume sign. sonore	106
Bip de validation.....	106
Mélodie d'accueil	106
Code verrouillage	106
Unité température.....	107
Luminosité.....	107
Info programme	107
Mémoire	107
Prélavage sup. coton.....	108
Durée de trempage.....	108
Fonction délicat	108
Réduc température.....	108
Hydro plus	109
Niveau Hydro plus	109
Niveau rinçage max.....	109
Refroidissement bain.....	109

Pression faible	110
Miele@home	110
Commande distance	111
SmartGrid	111
RemoteUpdate	112
Prot. antiplacage	113
Choix param.séchag	113
Paliers de séchage	114
Prolongation du temps de refroidissement	114
Droits d'auteur et licences pour le module de communication.....	114
Lessives et produits d'entretien.....	115
Lessive.....	115
Lessives spéciales 	116
Produits d'entretien des textiles 	117
Additifs 	117
Entretien de l'appareil.....	117

Votre contribution à la protection de l'environnement

Mise au rebut de l'emballage

Nos emballages sont simples d'utilisation et protègent votre appareil des dommages qui peuvent survenir pendant le transport. Les matériaux d'emballage ont été sélectionnés d'après des critères environnementaux et de facilité d'élimination ; ils sont généralement recyclables.

Le recyclage de l'emballage économise les matières premières. Faites appel aux points de collecte spécifiques de matériaux et des possibilités de restitution. Votre revendeur Miele récupère les emballages de transport.

Mise au rebut de l'ancien appareil

Les appareils électriques et électroniques contiennent souvent des matériaux précieux. Cependant, ils contiennent aussi des substances toxiques nécessaires au bon fonctionnement et à la sécurité des appareils. Si vous déposez ces appareils usagés avec vos ordures ménagères ou les manipulez de manière non conforme, vous risquez de nuire à la santé des personnes et à l'environnement. Ne jetez jamais vos anciens appareils avec vos ordures ménagères.



Faites appel aux points de collecte mis en place par votre commune, votre revendeur ou Miele, ou rapportez votre appareil dans un point de collecte spécialement dédié à l'élimination gratuite de ce type d'appareil. Vous êtes légale-

ment responsable de la suppression des éventuelles données à caractère personnel figurant sur l'ancien appareil à éliminer. Vous êtes légalement tenu(e) de retirer sans les détruire les lampes ainsi que les piles et accumulateurs usagés non fixés à votre appareil qui peuvent être retirés sans être endommagés. Apportez-les à un point de collecte adapté, où elles peuvent être mises au rebut gratuitement. Afin de prévenir tout risque d'accident, veuillez garder votre ancien appareil hors de portée des enfants jusqu'à son retrait.



► Veuillez **impérativement** lire le mode d'emploi.

Ce combiné lave-linge/sèche-linge est conforme aux réglementations de sécurité en vigueur. Toute utilisation non conforme peut toutefois causer des dommages corporels et matériels.

Lisez attentivement le mode d'emploi avant de mettre le combiné lave-linge/sèche-linge en service. Vous y trouverez des informations importantes sur le montage, la sécurité, l'utilisation et l'entretien de cet appareil. Vous vous protégerez et éviterez ainsi de détériorer votre combiné lave-linge/sèche-linge.

Conformément à la norme CEI 60335-1, Miele indique expressément de lire impérativement le chapitre pour l'installation du combiné lave-linge/sèche-linge et de suivre les consignes de sécurité et de mise en garde.

Miele ne peut être tenu responsable des dommages dus au non-respect des consignes.

Conservez ce mode d'emploi et remettez-le au nouveau propriétaire en cas de cession de l'appareil.

Utilisation conforme

► Ce lave-linge séchant est destiné à être utilisé dans un cadre domestique ou dans des conditions d'installation semblables au cadre domestique.

► Utilisez le lave-linge séchant exclusivement dans le cadre domestique pour

- laver les textiles déclarés lavables en machine par leur fabricant sur l'étiquette d'entretien.
- sécher des textiles lavés dans l'eau, dont l'étiquette apposée par le fabricant précise qu'ils peuvent être séchés au sèche-linge.

Consignes de sécurité et mises en garde

Toute autre utilisation que celles mentionnées sont interdites. Miele n'assume aucune responsabilité pour les dommages causés par une utilisation non conforme aux dispositions ou une erreur de manipulation.

- ▶ Ce lave-linge séchant ne convient pas à une utilisation en extérieur.
- ▶ Les personnes qui ne sont pas en mesure d'utiliser cet appareil en toute sécurité en raison de déficiences physiques, sensorielles ou mentales, de leur inexpérience ou de leur ignorance ne doivent pas l'utiliser sans la surveillance et les instructions d'une personne responsable.

Si vous avez des enfants

- ▶ Les enfants de moins de huit ans doivent être tenus à l'écart du lave-linge séchant à moins d'être constamment surveillés.
- ▶ Les enfants de huit ans et plus ne sont autorisés à utiliser le lave-linge séchant sans surveillance qu'après leur avoir expliqué comment l'utiliser sans danger. Il est nécessaire de s'assurer qu'ils ont compris les risques encourus en cas de mauvaise manipulation.
- ▶ Les enfants ne sont pas autorisés à procéder au nettoyage ou à l'entretien de l'appareil hors de la surveillance d'un adulte.
- ▶ Ne laissez pas les enfants sans surveillance à proximité du lave-linge séchant. Ne les laissez pas jouer avec le lave-linge séchant.

Sécurité technique

- ▶ Vérifiez que le lave-linge séchant ne présente pas de détériorations visibles avant de l'installer.
N'installez pas et ne mettez pas en service un appareil endommagé.
- ▶ Comparez impérativement les données de branchement (fusible, tension et fréquence) portées sur la plaque signalétique avec celles du réseau électrique. Dans le doute, interrogez un électricien.
- ▶ La sécurité électrique de ce lave-linge séchant n'est garantie que s'il est raccordé à un système de mise à la terre homologué.
Il est primordial que cette condition de sécurité élémentaire et en cas de doute toute l'installation domestique, soient contrôlées par un professionnel.
Le fabricant ne peut être tenu pour responsable de dégâts causés par une mise à la terre manquante ou défectueuse à l'installation.
- ▶ Pour des raisons de sécurité, n'utilisez pas de rallonge ou de multiprises (risque d'incendie par suite de surchauffe).
- ▶ Faites effectuer les réparations exclusivement par des techniciens agréés Miele, sinon vous perdrez le bénéfice de la garantie en cas de pannes ultérieures. Le fabricant décline toute responsabilité en cas de réparation non conforme. Les réparations non conformes exposent l'utilisateur à des dangers potentiels.
- ▶ Veuillez suivre les instructions des chapitres "Installation" et "Caractéristiques techniques".
- ▶ Ce combiné lave-linge/sèche-linge est équipé d'une ampoule spéciale en raison d'exigences particulières (par ex. en matière de température, d'humidité, de résistance chimique, de résistance aux frottements et aux vibrations). Cette ampoule spéciale convient uniquement à l'utilisation prévue. L'ampoule spéciale ne convient pas à l'éclairage d'une pièce. Pour des raisons de sécurité, seul un professionnel agréé par Miele ou le SAV Miele est habilité à la remplacer. Ce combiné lave-linge/sèche-linge contient 1 source lumineuse de la classe d'efficacité énergétique G.

Consignes de sécurité et mises en garde

- ▶ La fiche doit toujours être accessible pour pouvoir débrancher le lave-linge séchant de l'alimentation électrique.
- ▶ Pour réparer, nettoyer ou entretenir le lave-linge séchant, mettez-le hors tension en effectuant les opérations suivantes :
 - débrancher la fiche secteur du lave-linge séchant ou
 - désactiver le fusible de l'installation domestique, ou
 - dévisser entièrement le fusible à vis de l'installation domestique.
- ▶ Le système de protection contre les fuites Miele assure une protection contre les dégâts des eaux dans les conditions suivantes :
 - raccordement d'eau et branchement électrique conformes ;
 - en cas de dommage visible, le lave-linge séchant doit être immédiatement remis en parfait état de marche.
- ▶ La pression de l'eau doit être comprise entre 100 kPa et 1.000 kPa.
- ▶ Les pièces défectueuses ne doivent être remplacées que par des pièces d'origine Miele. Ce sont les seules pièces garanties par Miele comme répondant entièrement aux exigences de sécurité en vigueur.
- ▶ Si le câble d'alimentation électrique est endommagé, celui-ci doit impérativement être remplacé par un technicien SAV agréé par Miele afin d'éviter tout risque pour l'utilisateur.
- ▶ Ce lave-linge séchant ne doit pas être utilisé sur des engins en mouvement (par ex. des bateaux).
- ▶ N'effectuez pas de modifications sur le lave-linge séchant qui ne soient pas expressément autorisées par Miele.

Consignes de sécurité et mises en garde

► Le fonctionnement temporaire ou permanent est possible sur une installation d'alimentation en énergie autonome ou non synchronisée avec le réseau (comme par ex. réseaux en îlot, systèmes de sauvegarde). Pour le fonctionnement, l'installation d'alimentation en énergie doit respecter les prescriptions de la norme EN 50160 ou d'une norme similaire.

Les mesures prévues dans l'installation domestique et dans ce produit Miele doivent également être assurée dans leur fonction et dans leur mode de fonctionnement en fonctionnement en îlot ou non synchronisé avec le réseau ou être remplacées par des mesures équivalentes dans l'installation, comme par ex. celles décrites dans la publication actuelle de la norme VDE-AR-E 2510-2.

► Vous perdez le bénéfice de la garantie si les interventions sur le combiné lave-linge/sèche-linge ne sont pas exécutées par un SAV agréé par Miele.

Utilisation conforme

► N'installez pas votre lave-linge séchant dans une pièce exposée au gel. Les tuyaux gelés peuvent se fendre ou éclater. Des températures en dessous de 0 °C peuvent diminuer la fiabilité de l'électrique.

► Enlevez les sécurités de transport à l'arrière du lave-linge séchant avant la mise en service (voir chapitre "Installation", "Démontage des sécurités de transport"). Si elles ne sont pas enlevées, elles peuvent endommager le lave-linge séchant ainsi que les meubles/appareils contigus au moment de la phase d'essorage.

► Fermez le robinet d'eau en cas d'absence prolongée (vacances par ex.) surtout s'il n'existe pas de vidange au sol (regard) à proximité du lave-linge séchant.

Consignes de sécurité et mises en garde

- ▶ Risque d'inondation ! Vérifiez que l'eau s'écoule suffisamment vite avant d'accrocher le tuyau de vidange dans un évier ou un lavabo. Bloquez le tuyau de vidange pour éviter qu'il ne glisse. Autrement la force de refoulement de l'eau vidangée pourrait pousser le tuyau hors de l'évier.
- ▶ Assurez-vous qu'il n'y a pas de corps étrangers dans votre linge avant de le laver (par ex. clous, épingles, pièces ou trombones) afin de ne pas le détériorer. Les corps étrangers peuvent également endommager certaines pièces de l'appareil (cuve, tambour par ex.) qui peuvent à leur tour détériorer le linge.
- ▶ Lors du séchage, il ne faut laisser aucune boule ou aucun sac de dosage dans le linge. Ces éléments peuvent fondre lors du séchage et endommager le lave-linge séchant et le linge.
- ▶ Risque de brûlure dû à des températures trop élevées. Le capuchon métallique se trouvant à l'intérieur sur le hublot est chaud après le séchage. Ouvrez la porte en grand après le séchage. Ne touchez pas le capuchon métallique.
- ▶ Les adoucissants ou les produits de même type peuvent être utilisés si cela est spécifié sur l'emballage de l'adoucissant.
- ▶ Il n'est pas nécessaire de détartrer l'appareil si vous dosez la lessive correctement. Si votre appareil était malgré tout entartré, utilisez un détartrant spécial avec protection anticorrosion disponible chez votre revendeur Miele ou auprès du service après-vente Miele. Conformez-vous scrupuleusement aux instructions d'utilisation.

Consignes de sécurité et mises en garde

► Pour éviter tout incendie, les textiles suivants ne doivent **pas** être séchés en machine :

- ceux qui ne sont pas lavés.
- ceux qui ne sont pas suffisamment nettoyés et présentent des traces d'huile, de graisse ou d'autres restes (par ex. du linge avec des souillures d'huile, de graisse, de restes de produits cosmétiques). En cas de textiles insuffisamment nettoyés, le linge peut prendre feu et causer un incendie, même après la fin du séchage et en dehors du lave-linge séchant.
- qui sont maculés de détergents inflammables ou de restes d'acétone, d'alcool, d'essence, de pétrole, de kérosène, de produit anti-taches, de térébenthine, de cire ou de détachant pour cire ou de produits chimiques (par ex. sur les franges, les serpilières, les chiffons).
- qui sont imprégnés de gel, laque pour cheveux, dissolvant ou autres restes de même type.

Nettoyez bien ce genre de linge très sale : utilisez suffisamment de lessive et sélectionnez une température élevée. Lavez plusieurs fois en cas de doute.

► Pour éviter tout incendie, les textiles ou produits suivants ne doivent en aucun cas être séchés en machine :

- si des produits chimiques industriels ont été utilisés pour le nettoyage (nettoyage à sec par exemple).
- qui comportent de la mousse, du caoutchouc ou des matières similaires. Ce sont par exemple des produits en mousse de latex, les charlottes pour douche, les textiles imperméables, les articles et vêtements caoutchoutés, les oreillers remplis d'élastomère alvéolaire.
- qui sont ouatinés et endommagés (blousons ou coussins). Si la doublure ou l'enveloppe est endommagée, le garnissage peut prendre feu.

Consignes de sécurité et mises en garde

- ▶ Les teintures que vous utilisez doivent convenir à une utilisation en lave-linge séchant. La fréquence des teintures doit correspondre à une utilisation domestique moyenne. Respectez impérativement les instructions du fabricant de la teinture.
- ▶ Les décolorants contiennent du soufre, qui peut provoquer une corrosion de la machine. Ces produits ne doivent pas être utilisés dans le lave-linge séchant.
- ▶ La phase de chauffage est suivie par une phase de refroidissement dans de nombreux programmes pour s'assurer que les vêtements restent à une température à laquelle ils ne s'abîmeront pas (par ex. pour éviter le risque que le linge prenne feu). Le programme n'est terminé qu'après le refroidissement. Enlevez toujours la totalité du linge juste après la fin du programme.
- ▶ Attention : n'arrêtez jamais le lave-linge séchant avant la fin du programme de séchage, sauf si vous sortez toutes les pièces immédiatement et que vous les étalez de manière à ce que la chaleur se dissipe.
- ▶ Ne raccordez pas le combiné lave-linge/sèche-linge à une prise programmable (comme une minuterie ou une installation électrique avec arrêt en pic de charge). Si un programme de séchage est interrompu avant la fin de la phase de refroidissement, le linge risque de prendre feu.
- ▶ Si vous avez utilisé des détergents contenant des solvants sur votre linge, rincez-les à l'eau claire avant de les laver.
- ▶ N'utilisez jamais de détergents contenant des solvants pour nettoyer le tambour de votre lave-linge séchant (par ex. du white spirit). Ces produits risquent de détériorer les pièces de l'appareil et de dégager des vapeurs toxiques. Attention ! Risque d'incendie et d'explosion !

Consignes de sécurité et mises en garde

- ▶ Si de la lessive est projetée dans les yeux, rincez-la immédiatement abondamment avec de l'eau tiède. En cas d'ingestion, prévenez immédiatement un médecin. Les personnes qui ont une peau sensible ou des lésions cutanées doivent éviter le contact avec la lessive.
- ▶ La capacité maximale de charge pour le lavage est de 8,0 kg, pour le séchage de 5,0 kg (linge sec). Vous pouvez consulter les capacités de charge maximales des différents programmes au chapitre "Tableau des programmes".
- ▶ Après utilisation de la fonction vapeur, faites attention en ouvrant la porte. La vapeur qui s'échappe et les températures élevées au niveau du tambour et du hublot peuvent provoquer des brûlures. Reculez d'un pas et attendez que la vapeur se dissipe.

Accessoires

- ▶ Vérifiez que le socle Miele, accessoire disponible en option, convient à ce lave-linge séchant.
- ▶ Miele offre une garantie d'approvisionnement de 10 ans minimum jusqu'à 15 ans pour les pièces détachées destinées au maintien en état de fonctionnement après l'arrêt de la production en série de votre combiné lave-linge/sèche-linge.
- ▶ Utilisez exclusivement des accessoires d'origine Miele. Si d'autres pièces sont rajoutées ou montées, les prétentions à la garantie et/ou fondées sur la responsabilité du fait du produit sont caduques.

Miele ne peut être tenu pour responsable des dommages dus au non-respect des consignes de sécurité et mises en garde.

Commande du lave-linge séchant

Bandeau de commande

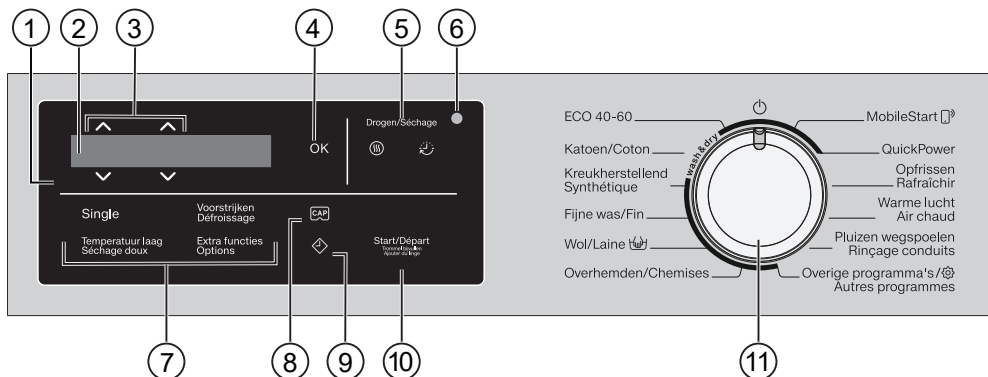

① Panneau de commande

Le bandeau de commande est composé d'un écran et de plusieurs touches sensibles. Vous trouverez davantage d'informations sur les touches sensibles ci-après.

② Écran

L'écran permet d'afficher et/ou de sélectionner les valeurs suivantes :

- la température, la vitesse d'essorage et le temps restant pour le programme sélectionné
- les valeurs des listes de sélection pour les options, les niveaux de séchage, le temps de séchage et les réglages
- la fonction Lavage, Séchage ou Lavage et séchage

③ Touches sensibles \wedge \vee

Les touches sensibles \wedge et \vee permettent de modifier les valeurs à l'écran.

④ Touche sensible OK

La touche sensible OK vous permet de valider les valeurs sélectionnées.

⑤ Touches sensibles Séchage ☉ et ☼

Choisissez le niveau de séchage avec la touche sensible ☉ et le temps de séchage avec la touche sensible ☼ .

⑥ Interface optique

Sert de point de transfert au SAV.

⑦ Touches sensibles pour les Options

Vous pouvez ajouter des options aux programmes. Si un programme est sélectionné, les touches sensibles des options possibles s'allument.

⑧ Touche sensible CAP

Les touches sensibles vous permettent d'activer le dosage de la lessive via une cap.

Commande du lave-linge séchant

⑨ Touche sensitive ⇄

La touche sensitive ⇄ permet de lancer un démarrage différé. Le démarrage différé vous permet de reporter le départ du programme. Il est possible de différer le départ du programme de 15 minutes à 24 heures au maximum. Vous pouvez ainsi profiter des tarifs de nuit plus avantageux, par exemple.

Pour de plus amples informations, consultez le chapitre “Démarrage différé/SG ready”.

⑩ Touche sensitive *Départ/Ajouter du linge*

- La touche sensitive clignote dès qu’un programme peut être démarré. Effleurez la touche sensitive *Départ/Ajouter du linge* pour démarrer le programme sélectionné. La touche sensitive reste allumée.
- Lorsque le programme a été démarré, la touche sensitive *Départ/Ajouter du linge* permet d’ajouter du linge.

⑪ Sélecteur de programme

Pour la sélection des programmes et la désactivation. La sélection du programme met le combiné lave-linge/sèche-linge en marche. Le combiné lave-linge/sèche-linge est éteint par la position ⏻ du sélecteur de programme.

Écran

L’écran de base affiche de gauche à droite les valeurs suivantes :



- la température de lavage sélectionnée
- la vitesse d’essorage sélectionnée
- la durée du programme

Exemples d'utilisation

Déplacement dans une liste de sélection

La barre de défilement | à l’écran vous indique qu’une liste de sélection est disponible.



La touche sensitive v permet de faire défiler la liste de sélection vers le bas. La touche sensitive ^ permet de faire défiler la liste de sélection vers le haut. La touche sensitive OK permet d’activer l’option affichée à l’écran.

Commande du lave-linge séchant

Identification du point sélectionné



Si une option est activée dans la liste de sélection, elle est suivie d'une coche ✓.

Réglage des valeurs numériques

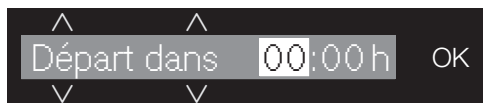

La valeur chiffrée est surlignée en blanc. La touche sensitive ∨ permet de réduire la valeur chiffrée, La touche sensitive ∧ permet de l'augmenter. Pour valider les chiffres saisis, effleurez la touche sensitive OK.

Quitter un sous-menu

Pour quitter un sous-menu, sélectionnez retour ↵.

Utilisation de l'appareil

Avec ce combiné lave-linge/sèche-linge, vous pouvez :

- **laver séparément**
une charge (selon le programme) de max. 8,0 kg,
- **sécher séparément**
une charge (selon le programme) de max. 5,0 kg,
- ou
- **laver et sécher en continu**
une charge (selon le programme) de max. 5,0 kg.

 Dommages dus à une installation et un raccordement incorrects. Une installation et un raccordement incorrects du combiné lave-linge/sèche-linge entraînent de graves dommages matériels. Reportez-vous au chapitre "Installation".

Ce lave-linge séchant a été soumis à un test de fonctionnement complet dans notre usine, c'est pourquoi il reste un peu d'eau dans le tambour.

Enlevez le film de protection et les autocollants publicitaires

- Retirez :
 - le film de protection (s'il y en a un) de la porte
 - tous les autocollants publicitaires (s'il y en a) de la façade et du couvercle

N'enlevez pas les autocollants qui sont visibles après ouverture de la porte (par exemple la plaque signalétique).

Enlever la crosse du tambour

Une crosse se trouve dans le tambour pour le tuyau de vidange.

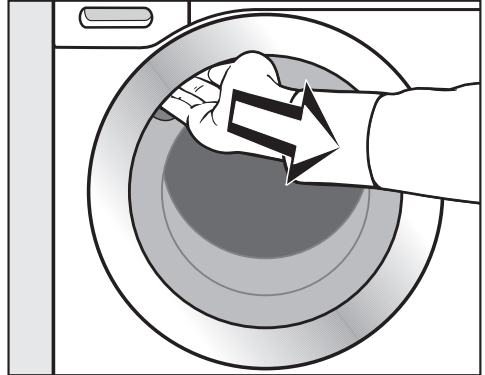

- Pour ouvrir la porte, attrapez le creux de la poignée puis tirez.
- Enlevez la crosse.

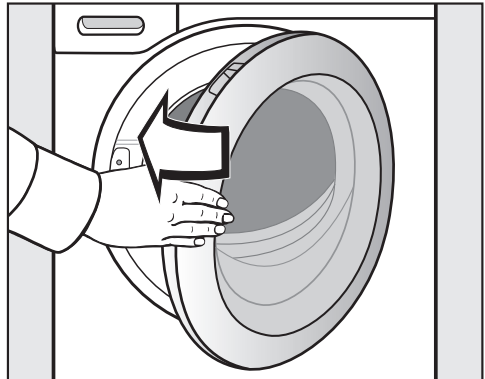

- Fermez la porte du lave-linge d'un léger coup sec.

Première mise en service

Miele@home

Votre combiné lave-linge/sèche-linge est équipé d'un module Wi-Fi intégré.

Pour utiliser cette fonctionnalité, il vous faut :

- un réseau Wi-Fi,
- l'app Miele,
- un compte utilisateur Miele. Vous pouvez créer le compte utilisateur via l'app Miele.

L'app Miele vous guide lors de la connexion entre le combiné lave-linge/sèche-linge et le réseau Wi-Fi local.

Une fois le combiné lave-linge/sèche-linge connecté au réseau Wi-Fi, vous pouvez par exemple procéder aux actions suivantes avec l'app :

- Commander votre combiné lave-linge/sèche-linge à distance.
- Obtenir des informations sur l'état de fonctionnement de votre combiné lave-linge/sèche-linge.
- Accéder aux informations sur le déroulement des programmes de votre combiné lave-linge/sèche-linge.

En connectant le combiné lave-linge/sèche-linge à votre réseau Wi-Fi, la consommation d'énergie augmente, même si le combiné lave-linge/sèche-linge est désactivé.

Assurez-vous que le signal de votre réseau Wi-Fi est suffisamment fort sur le lieu d'installation de votre combiné lave-linge/sèche-linge.

Disponibilité de la connexion Wi-Fi

La connexion Wi-Fi partage une plage de fréquence avec d'autres appareils (par ex. micro-ondes, jouets télécommandés). Cela peut entraîner des problèmes de connexion temporaires ou complets. Une disponibilité constante des fonctions proposées ne peut donc pas être garantie.

Disponibilité Miele@home

L'utilisation de l'App Miele dépend de la disponibilité du service Miele@home de votre pays.

Le service de Miele@home n'est pas disponible dans tous les pays.

Vous trouverez plus d'informations sur la disponibilité de ce service sur notre page Internet www.miele.com.

Application Miele

Vous pouvez télécharger gratuitement les Apps Miele depuis l'Apple App Store ou depuis Google Play Store.



Mettre en marche le combiné lave-linge/sèche-linge

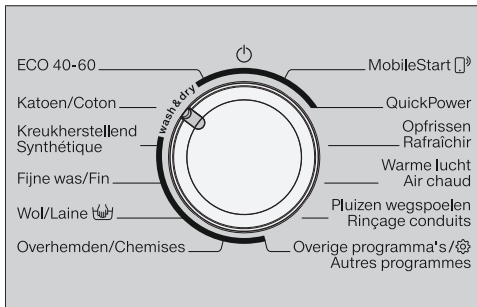

- Tournez le sélecteur de programme sur *Coton*.

La mélodie d'accueil retentit et l'écran d'accueil s'affiche.

L'écran vous guide en **quatre étapes** lors de la première mise en service.

1. Régler la langue d'affichage

Le système vous invite à régler la langue qui apparaîtra à l'écran. Vous pouvez modifier la langue de l'interface à tout moment en tournant le sélecteur sur la position *Autres programmes* puis en accédant au sous-menu Réglages.



- Effleurez les touches sensibles ∇ ou \blacktriangle jusqu'à ce que la langue souhaitée soit affichée.
- Appuyez sur la touche sensible *OK* pour confirmer votre choix de langue.

Première mise en service

2. Configurer Miele@home

L'écran affiche le message suivant :

i Miele@home

- Validez en appuyant sur **OK**.

L'écran affiche le message suivant :

Installer

- Si vous souhaitez configurer Miele@home immédiatement, effleurez la touche sensitive **OK**.
- Si vous souhaitez remettre la configuration à plus tard, effleurez la touche sensitive **∨**. L'écran affiche le message suivant : Installation ultérieure. Confirmez à l'aide de la touche **OK**.

Les possibilités de sélection suivantes s'affichent à l'écran :

1. connecter par WPS
2. connecter via l'App

- Sélectionnez la méthode de connexion souhaitée.

Connecter via WPS

- Suivez les instructions qui s'affichent à l'écran.

Connecter via l'App Miele

L'écran affiche : Attente de l'App

- Basculez maintenant dans l'App Miele.
- Réalisez les autres étapes de connexion dans l'App Miele.

3. Démontez les sécurités de transport

 Dommages provoqués par des sécurités de transport non retirées. Une sécurité de transport non retirée peut entraîner des dommages sur le combiné lave-linge/sèche-linge et les meubles/appareils voisins. Retirez les sécurités de transport comme indiqué au chapitre "Installation".

L'écran affiche le message suivant :

i Enlever sécurités de transport

- Effleurez la touche sensitive **∨** jusqu'à ce que la touche sensitive **OK** s'allume, puis validez en effleurant **OK**.

4. Démarrer le programme pour le calibrage

Pour une consommation en eau ou en électricité optimale et un résultat de lavage et de séchage parfait, il est important que le combiné lave-linge/sèche-linge soit calibré.

Pour ce faire, il **faut** lancer le programme *Coton* sans linge et sans lessive.

Le lancement d'un autre programme n'est possible qu'une fois le calibrage effectué.

L'écran affiche le message suivant :

Ouvrir  et démarrer Coton 90°C à vide

- Effleurez la touche sensitive ∨ jusqu'à ce que la touche sensitive OK s'allume, puis validez en effleurant OK.

L'écran affiche :



- Validez avec la touche sensitive OK.

L'écran affiche :



L'affichage de base apparaît ensuite à l'écran.



- Ouvrez le robinet d'eau.

- Effleurez la touche sensitive *Départ/ Ajouter du linge*.

Le programme de calibrage du combiné lave-linge/sèche-linge est démarré. Il dure environ deux heures.

Un message à l'écran affiche la fin du programme :

- Mise en service terminée

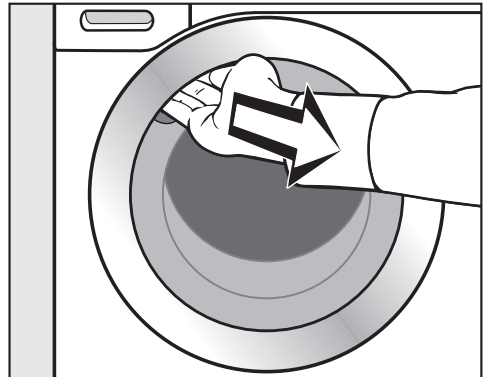

- Pour ouvrir la porte, saisissez le creux de la poignée puis tirez.

Remarque : Laissez la porte entrouverte pour que le tambour puisse sécher.

- Tournez le sélecteur de programme sur la position .

Lavage et séchage écologiques

Consommation d'énergie et d'eau

- Utilisez la charge maximale de chaque programme de lavage. La consommation d'énergie et d'eau est plus avantageuse en charge pleine.

- Les programmes efficaces en termes de besoins en eau et en énergie ont en général des programmes plus longs. En allongeant la durée du programme et pour des résultats de lavage identiques, la température de lavage effectivement atteinte peut être réduite.

Par exemple, le programme ECO 40-60 a une durée plus longue que le programme Coton 40 °C ou 60 °C. Bien que plus efficace en termes de consommation d'eau et d'énergie, le programme ECO 40-60.

- Lavez les petites quantités de linge peu sale avec le programme Express 20.
- Les lessives modernes permettent de laver à basse température (par ex. 20 °C). Ces réglages de température vous permettent de réaliser des économies d'énergie.
- Pour assurer une parfaite hygiène à l'intérieur du combiné lave-linge/sèche-linge, il est conseillé d'effectuer de temps à autre un lavage à une température supérieure à 60 °C. Le combiné lave-linge/sèche-linge vous le rappelle grâce à l'affichage du message Info Hygiène : Utiliser au moins le programme 75°C ou "Nettoyage machine" à l'écran.

Lessive

- Ne dépassez jamais le dosage indiqué sur l'emballage de la lessive.
- Tenez compte lors du dosage du degré de salissure du linge.
- Pour de petites charges, réduisez la quantité de lessive (environ 1/3 de lessive en moins pour une demi-charge).

Remarques sur le séchage final en machine

La vitesse d'essorage sélectionnée influence le pourcentage d'humidité résiduelle du linge et les émissions acoustiques du combiné lave-linge/sèche-linge.

Plus vous sélectionnez une vitesse d'essorage élevée, plus le pourcentage d'humidité résiduelle du linge sera faible. Toutefois, cela fera augmenter les émissions acoustiques du combiné lave-linge/sèche-linge.

Pour économiser de l'énergie lors du séchage, sélectionnez la vitesse d'essorage la plus élevée après le lavage et lors du thermo-essorage.

1. Préparer le linge

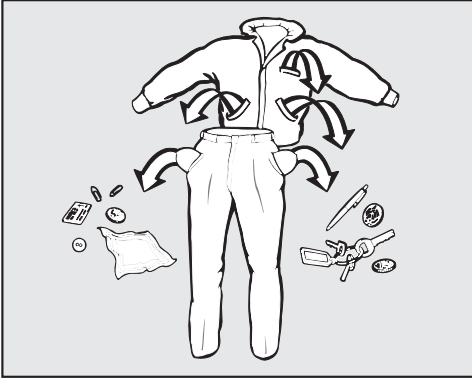

- Videz toutes les poches.

⚠ Dommages provoqués par des corps étrangers.

Les clous, pièces de monnaie, trombones, etc. peuvent endommager le linge et les composants de l'appareil. Vérifiez le linge avant le lavage et retirez les corps étrangers.

Trier le linge

- Triez le linge par couleur, tout en tenant compte le symbole figurant sur l'étiquette d'entretien (au col ou sur la couture latérale).

Remarque : Les textiles foncés ont tendance à déteindre lors des premiers lavages. Lavez le linge clair et foncé séparément pour éviter tout risque.

Traitement préalable des taches

- Enlevez les taches avant de laver le linge, de préférence tant qu'elles sont encore fraîches. Tamponnez les taches avec un chiffon qui ne risque pas de déteindre. Ne frottez pas.

Remarque : Quelques astuces, que vous trouverez dans le lexique Miele, suffisent parfois pour éliminer certaines taches (sang, œuf, café, thé, etc.). Vous pouvez consulter le lexique sur le site Internet Miele.

⚠ Dommages provoqués par des détergents contenant des solvants. Du white spirit, du détachant etc. peuvent endommager les éléments en plastique.

Lorsque vous nettoyez des textiles, veillez à ne pas répandre de nettoyant contenant des solvants sur les pièces en plastique.

⚠ Risque d'explosion dû aux détergents contenant des solvants.

L'utilisation de détergents contenant des solvants peut former un mélange explosif.

N'utilisez pas de détergents contenant des solvants dans le combiné lave-linge/sèche-linge.

Conseils généraux

- Voilages : enlevez les crochets et petits plombs ou placez les voilages dans un sac de lavage.
- Soutiens-gorge : recousez les baleines qui risquent de sortir de leur logement, ou enlevez-les.
- Fermez les fermetures éclair, les fermetures velcro, les crochets et les boutons pression avant le lavage.
- Fermez les housses de couette et d'oreiller afin que les petites pièces de linge ne se prennent pas dedans.

Ne lavez aucun textile marqué **non lavable** (symbole d'entretien )

LAVAGE

2. Sélectionner le programme

Mettre en marche le combiné lave-linge/sèche-linge

- Tournez le sélecteur sur un programme.

L'éclairage du tambour s'allume.

L'éclairage du tambour s'éteint automatiquement au bout de quelques minutes.

Sélectionner un programme

- via le sélecteur de programme

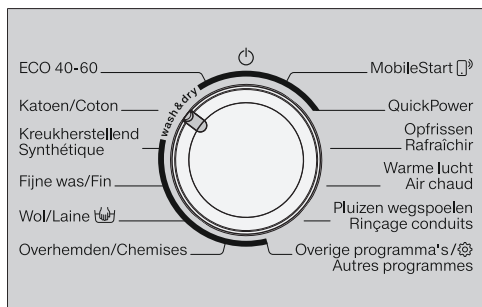

- Tournez le sélecteur de programme pour le positionner sur le programme souhaité.

L'écran affiche :



- Validez avec la touche sensitive OK.

L'écran affiche le programme sélectionné et la charge maximale. L'affichage de base apparaît ensuite à l'écran.

- via la position "Autres programmes"

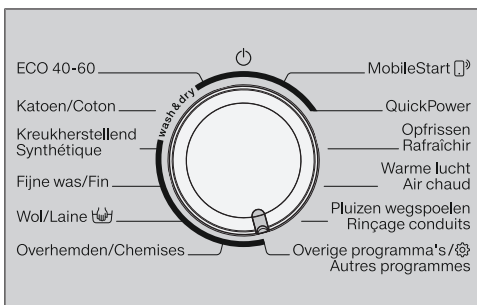

- Tournez le sélecteur de programme sur la position *Autres programmes* / .

L'écran affiche :



- Effleurez la touche sensitive ∇ ou \blacktriangle jusqu'à ce que le programme souhaité s'affiche.
- Validez le programme en appuyant sur la touche sensitive OK.

L'écran affiche :



- Validez avec la touche sensitive OK.

L'écran affiche le programme sélectionné et la charge maximale. L'affichage de base apparaît ensuite à l'écran.

- via la position "MobileStart"

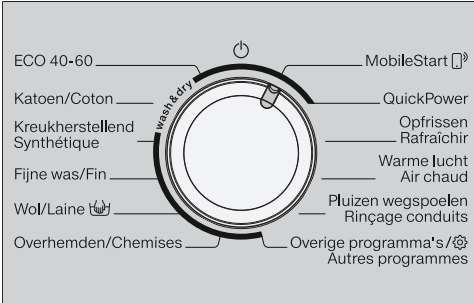

- Tournez le sélecteur de programme sur la position *MobileStart*.

Remarque : Pour utiliser la fonction *MobileStart*, le combiné lave-linge/sèche-linge doit être connecté au réseau Wi-Fi et la Commande distance doit être activée.

L'écran affiche :

Charger le linge, fermer la porte et presser "Départ". L'appareil peut être commandé à distance

- Suivez les instructions affichées à l'écran puis démarrez le programme.

L'écran affiche :



Vous pouvez à présent commander votre combiné lave-linge/sèche-linge via l'app Miele.

3. Charger le lave-linge séchant

Ouvrir la porte

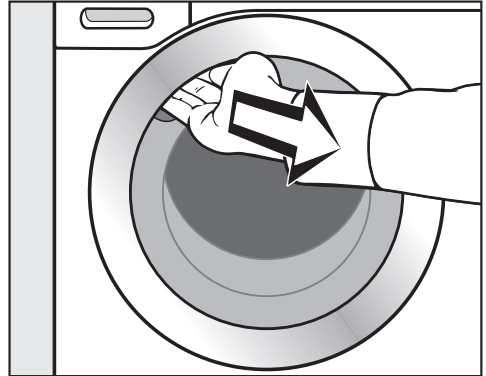

- Pour ouvrir la porte, saisissez le creux de la poignée puis tirez.

Vérifiez la présence d'animaux ou de corps étrangers dans le tambour avant de charger le linge.

- Déposez le linge déplié dans le tambour sans le tasser.

Mélangez des pièces de différentes tailles permet de renforcer l'efficacité de lavage et aide le linge à mieux se réparer pendant l'essorage.

C'est en charge maximale que l'on atteint le meilleur rapport entre consommation d'eau et d'électricité et quantité de linge. Une surcharge du tambour diminue toutefois l'efficacité de lavage et favorise la formation de plis.

Remarque : Veillez à respecter les charges maximales des différents programmes. La capacité de charge est toujours affichée à l'écran lorsque vous sélectionnez un programme.

LAVAGE

Fermeture de la porte

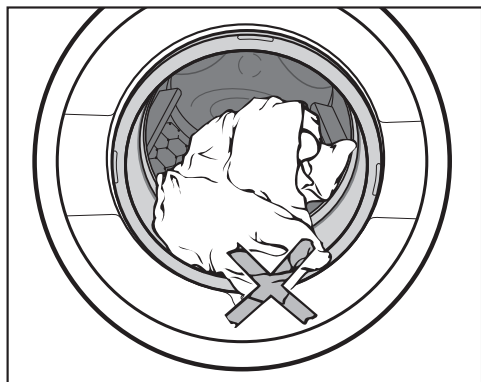

- Vérifiez qu'aucune pièce de linge n'est coincée entre la porte et la bague d'étanchéité.

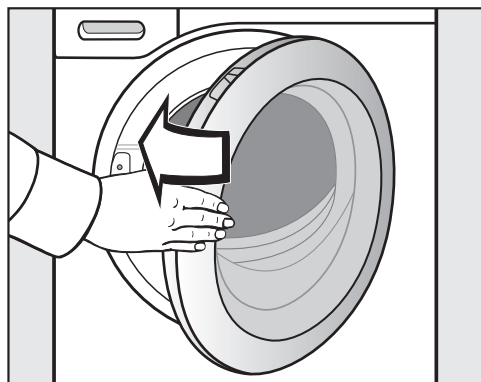

- Fermez la porte du lave-linge d'un léger coup sec.

4. Sélectionner les réglages du programme

Sélectionner la température et la vitesse d'essorage

Vous pouvez modifier la température et la vitesse d'essorage prééglées d'un programme de lavage si ce dernier vous y autorise.

Les températures atteintes dans le combiné lave-linge/sèche-linge peuvent être différentes des températures sélectionnées. La combinaison de l'apport d'énergie et du temps de lavage permet d'obtenir un résultat de lavage optimal.



- Effleurez la touche sensitive ∇ ou \blacktriangle jusqu'à ce que la température et la vitesse d'essorage souhaitées s'affichent.

Sélectionner des options

Avec les touches sensibles *Personne seule*, *Défroissage* et *Délicat*, vous pouvez sélectionner une option directement.

La touche sensible *Options* vous permet de sélectionner d'autres options via l'écran.

Single	Voorstrijken Défroissage
Temperatuur laag Séchage doux	Extra functies Options

- Effleurez la touche sensible de l'option souhaitée.

La touche sensible s'allume avec un éclairage clair.

Remarque : Vous pouvez sélectionner plusieurs options pour un programme de lavage.

Toutes les options ne peuvent pas forcément être sélectionnées avec tous les programmes de lavage. Si la touche sensible d'une option ne s'allume pas, l'option n'est pas disponible pour le programme (voir chapitre "Laver", section "Options").

Touche sensible Options

La touche sensible *Options* permet de sélectionner des options supplémentaires.

- Effleurez la touche sensible *Options*.

L'écran affiche :



- Effleurez les touches sensibles ∨ ou ∧ jusqu'à ce que l'option souhaitée s'affiche.

- Validez l'option en effleurant la touche sensible OK.

L'option est activée et la touche sensible *Options* s'allume en clair.

Sélectionner un démarrage différé

La fonction "Démarrage différé" vous permet de définir l'heure de début d'un programme.

- Sélectionnez, le cas échéant, une heure de démarrage différé.

Pour de plus amples informations, consultez le chapitre "Démarrage différé/SG ready".

LAVAGE

5. Ajouter la lessive

Vous pouvez ajouter la lessive via le bac à produits lessiviels **A** ou le dosage par Cap **B**.



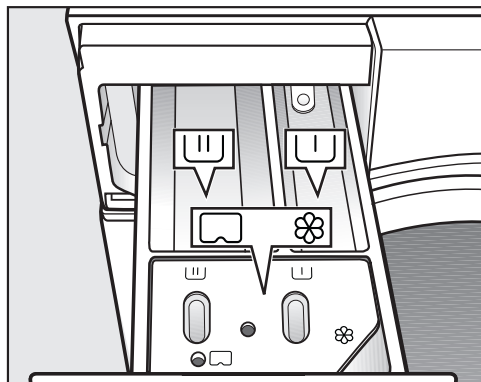

A bac à produits

Vous pouvez utiliser toutes les lessives qui sont adaptées aux lave-linge ménagers. Respectez les instructions d'utilisation et de dosage figurant sur l'emballage de la lessive.

Remplissage de lessive





- Ouvrez le bac à produits et versez les produits de lavage dans les compartiments.

-  Lessive pour le prélavage
-  Lessive pour le lavage et le trempage
-  Adoucissant, amidon liquide ou cap
-  cap

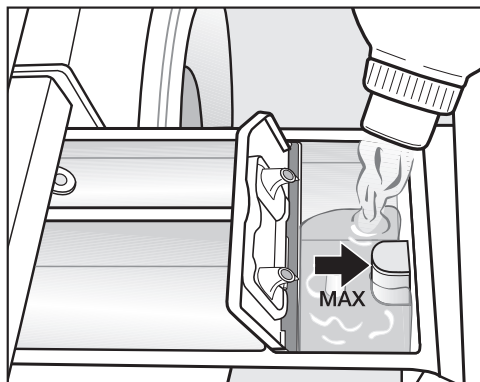
Ajouter de l'adoucissant



- Versez l'adoucissant, le produit de rinçage ou l'amidon liquide dans le compartiment . **Respectez la hauteur de remplissage maximale.**

Le produit est ajouté au dernier rinçage. Il reste un peu d'eau dans le compartiment  en fin de programme.

Après plusieurs cycles d'amidonage automatique, nettoyez le bac à produits, en particulier le siphon.

Conseils de dosage

Lors du dosage de la lessive, tenez compte du degré de salissure du linge et de la quantité de linge. Si la quantité de linge à laver est moins importante, diminuez proportionnellement la quantité de lessive (par ex. réduire de $\frac{1}{3}$ la lessive pour une demi-charge).

Dosage de lessive insuffisant :

- Votre linge ne sera pas propre et deviendra gris et rêche à la longue.
- Favorise l'apparition de moisissure à l'intérieur du combiné lave-linge/sèche-linge.
- La graisse ne sera pas éliminée en intégralité du linge.
- Favorise l'apparition de dépôts calcaires sur les résistances.

Dosage de lessive excessif :

- Les résultats de lavage, de rinçage et d'essorage ne sont pas satisfaisants.
- La consommation d'eau augmente en raison du rinçage supplémentaire qui s'ajoute automatiquement.
- Pollution accrue de l'environnement.

Consultez le chapitre "Lavage", section "Lessives" pour plus d'informations sur les lessives et leur dosage.

Utilisation de lessive liquide pour le pré-lavage

L'utilisation de lessives liquides dans le lavage n'est pas possible lorsque le pré-lavage est activé.

Utilisez une lessive en poudre pour le lavage.

Utilisation de tablettes et de dosettes de lessive

Ajoutez toujours les tablettes ou dosettes de lessive directement dans le tambour avec le linge. Vous ne pouvez pas les insérer dans le bac à produits.

LAVAGE

Ⓑ CapDosing

Il existe trois types de caps :

- ☼ = Produit d'entretien des textiles (par exemple assouplissant et produit d'imperméabilisation)
- ☼ = Additif (par exemple renforçateur de lessive)
- ☼ = Lessive (uniquement pour le lavage principal)

Une cap contient toujours la quantité de produit appropriée pour un cycle de lavage.

Vous pouvez commander les caps via notre site www.shop.miele.com, auprès du SAV de Miele, ou en vous adressant à votre revendeur Miele.



⚠ Risque des caps pour la santé. Le contenu des caps peut présenter un risque pour la santé en cas d'ingestion ou de contact avec la peau. Conservez toujours les caps hors de portée des enfants.

Mise en marche de CapDosing

- Effleurez la touche sensible .

L'écran affiche :





- Effleurez les touches sensibles  ou  jusqu'à ce que la cap souhaitée soit affichée.
- Validez la cap en effleurant la touche sensible OK.

Insérer la capsule

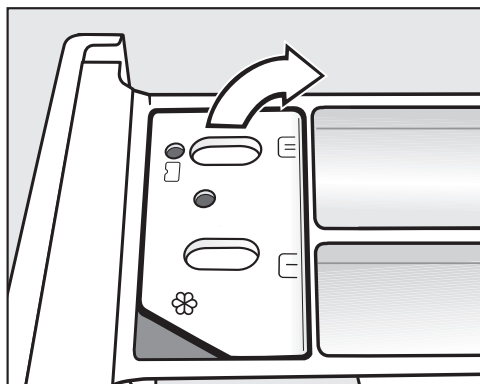
- Ouvrez le tiroir à produits.



- Ouvrez le couvercle du compartiment / .

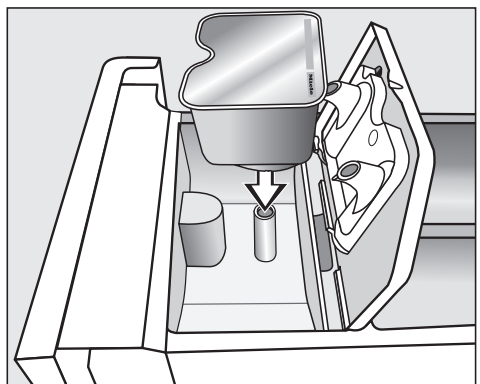

- Appuyez fermement sur la capsule.

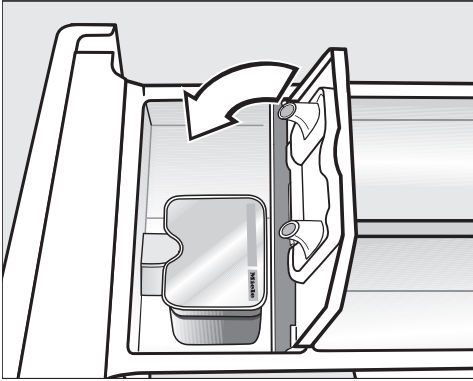



- Appuyez bien sur le couvercle pour le fermer.
- Refermez le tiroir à produits.

Une fois insérée dans le tiroir à produits, la capsule s'ouvre. Si vous n'avez pas complètement utilisé la capsule et que vous la sortez du bac à produits lessiviels, elle risque de couler.

Jetez la capsule et ne la réutilisez pas.

Le contenu de la capsule se mélange au linge au moment approprié du programme de lavage.

Lors du dosage par capsule, l'arrivée d'eau dans le compartiment  s'effectue uniquement par la capsule. Lors de l'utilisation d'une capsule, n'utilisez pas d'adoucissant dans le compartiment .

- Enlevez la capsule vide une fois que le programme de lavage est terminé.

Pour des raisons techniques, il reste un peu d'eau dans la capsule.

Désactiver ou modifier CapDosing

Vous ne pouvez désactiver ou modifier cette option qu'avant le départ du programme.

- Effleurez la touche sensitive .
- Sélectionnez aucune Cap (désactiver) ou un autre type de cap (modifier).

LAVAGE

6. Démarrer un programme

- Effleurez la touche sensitive *Départ/ Ajouter du linge* clignotante.

La porte est verrouillée et le programme de lavage démarre.

L'état du programme s'affiche à l'écran.

Le combiné lave-linge/sèche-linge vous indique l'étape de programme en cours ainsi que la durée de programme restante.

Si un démarrage différé a été sélectionné, celui-ci s'affiche à l'écran.

Il est possible à tout moment d'ajouter ou de retirer du linge, tant que le symbole  ne s'affiche pas à l'écran (voir chapitre "Modifier le déroulement de programme", section "Ajouter ou retirer du linge").

Économies d'énergie

Les indicateurs s'assombrissent après 10 minutes. La touche sensitive *Départ/ Ajouter du linge* clignote.

Vous pouvez à nouveau activer les indicateurs :

- Effleurez la touche sensitive *Départ/ Ajouter du linge* (cela n'a aucune incidence sur le programme en cours).

7. Fin du programme/Décharger le linge

En mode rotation infroissable, le tambour tourne encore jusqu'à 30 minutes après la fin du programme. La porte est verrouillée et l'écran indique en alternance :

Arrêt/Infroissable et  Appuyer sur *Départ*

- Effleurez la touche *Départ/Ajouter du linge* ou tournez le sélecteur de programme sur la position .

La porte est déverrouillée.

À la fin de la phase rotation infroissable, la porte se déverrouille automatiquement.

- Ouvrez la porte.
- Retirez le linge.

Le linge oublié dans le tambour pourrait rétrécir ou déteindre lors de la prochaine lessive. Retirez tout le linge du tambour.

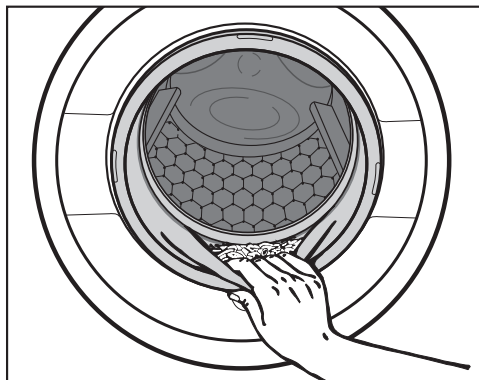

- Vérifiez qu'aucun corps étranger n'est resté coincé dans le joint d'étanchéité de la porte.

Remarque : Laissez la porte entrouverte pour que le tambour puisse sécher.

- Si vous avez utilisé une cap, enlevez-la du bac à produits après utilisation.

Remarque : Laissez le bac à produits entrouvert pour qu'il puisse sécher.

Essorage

Vitesse d'essorage final en programme lavage

La vitesse d'essorage optimale pour le programme de lavage s'affiche toujours à l'écran lors de la sélection du programme.

Il est possible de sélectionner une vitesse d'essorage supérieure pour certains programmes de lavage.

Le tableau ci-après indique la vitesse d'essorage maximale disponible pour chaque programme.

Programme	Tours/mi- nute
ECO 40-60	1.600
Coton	1.600
Synthétique	1.200
Délicat	900
Laine	1.200
Chemises	900
QuickPower	1.600
Outdoor	800
Jeans	900
Textiles foncés	1.200
Programme Express 20	1.200
Imperméabilisation	1.000
Textiles sport	1.200
Chaussures de sport	800
Soie	600
Duvets	1.200
Voilages	600
Automatic +	1.200
Coton 	1.600
Vidange/essorage	1.600
Uniquement rinçage/amidonnage	1.600

LAVAGE

Désactiver l'essorage (Arrêt cuve pleine)

- Réglez la vitesse d'essorage sur  (Arrêt cuve pleine).

Le linge reste dans l'eau après le dernier rinçage. Ceci permet de réduire la formation de faux plis au cas où vous ne retirez pas immédiatement le linge du combiné lave-linge/sèche-linge à la fin du programme.

Démarrer l'essorage final :

L'écran affiche  *Arrêt cuve pleine* en alternance avec la vitesse d'essorage optimale.

- À l'aide des touches sensibles \wedge et \vee , sélectionnez une autre vitesse d'essorage et validez en appuyant sur *OK*.
- Démarrez l'essorage final avec la touche sensible *Départ/Ajouter du linge*.

Arrêter le programme :

- Sélectionnez le réglage \emptyset (sans essorage) à l'aide des touches \wedge et \vee .
- Effleurez la touche sensible *Départ/Ajouter du linge* clignotante.

L'eau est vidangée.

Essorage intermédiaire

Le linge est essoré après le lavage principal et entre les différents rinçages. Si la vitesse d'essorage final est réduite, la vitesse d'essorage intermédiaire l'est également, le cas échéant.

Annuler l'essorage intermédiaire et l'essorage final

- Avant le démarrage du programme, réduisez la vitesse d'essorage jusqu'à atteindre \emptyset .



Après le dernier rinçage, l'eau est pompée et l'option de rotation infroissable est activée.

Avec ce réglage, un rinçage supplémentaire est effectué pour certains programmes.

Tableau des programmes

ECO 40–60		8,0 kg maximum
Article	Textiles en coton moyennement sales	
Conseil	<ul style="list-style-type: none"> - Vous pouvez laver des textiles en coton mélangé dans un cycle de lavage à des températures de 40 °C et 60 °C. - En termes de consommation d'énergie et d'eau, le programme est plus efficace pour le lavage des textiles en coton. 	
<p>Remarque pour les instituts de contrôle : Programme de test pour le maintien de la législation européenne en matière d'écoconception N° 2019/2023 et d'étiquetage énergétique conformément au règlement N° 2019/2014.</p>		
Coton		90 °C – froid
8,0 kg maximum		
Article	T-shirts, sous-vêtements, linge de table, etc., textiles en coton et en lin ou fibres mélangées	
Conseil	<ul style="list-style-type: none"> - En cas d'exigences particulières en matière d'hygiène, sélectionnez une température de 60 °C ou plus. - Programme à 20 °C pour les textiles en coton légèrement sales. 	
Synthétique		60 °C – froid
3,5 kg maximum		
Article	Textiles en fibres synthétiques, mélangées ou coton facile d'entretien	
Conseil	Si le linge se froisse facilement, réduire la vitesse d'essorage.	
Délicat		60 °C – froid
2,0 kg maximum		
Article	Textiles délicats en fibres synthétiques, en fibres mixtes ou en viscose	
Conseil	Si le linge se froisse facilement, supprimez l'essorage.	

LAVAGE

Laine 		40 °C – froid	maximum 2,0 kg
Article	Textiles en pure laine/laine mélangée		
Conseil	Respectez la vitesse de l'essorage final des textiles qui se froissent facilement.		
Chemises		60 °C – froid	1,0 kg/2,0 kg maximum
Article	Chemises ou chemisiers en coton et fibres mixtes		
Conseil	<ul style="list-style-type: none"> - Prétraitez les cols et les manchettes s'ils sont très sales. - Mettez les chemises et les chemisiers à l'envers, fermez les boutons, repliez les cols et manchettes vers l'intérieur. - Utilisez le programme <i>Soie</i>  pour les chemises et les chemisiers en soie. - Si l'option <i>Défroissage</i> est activée, la capacité de charge maximale passe à 1,0 kg. 		
MobileStart 			
Conseil	La sélection des programmes et la commande s'effectuent via l'app Miele.		
QuickPower		60 °C – 40 °C	4,0 kg maximum
Article	Textiles normalement sales qui sont également lavables dans le programme <i>Coton</i> .		
Conseil	Le linge est nettoyé en profondeur et rapidement grâce à une humidification et un rythme de lavage spéciaux.		
Rafraîchir	⇨ "Tableau des programmes – SÉCHAGE"		
Air chaud	⇨ "Tableau des programmes – SÉCHAGE"		
Rinçage conduits	⇨ section "Programme Rinçage conduits"		





Autres programmes

Outdoor		40 °C – froid	maximum 2,5 kg
Article	Vêtements fonctionnels comme les vestes et pantalons d'extérieur à membranes telles que Gore-Tex [®] , SYMPATEX [®] , WINDSTOPPER [®] , etc.		
Conseil	<ul style="list-style-type: none"> - Fermez les fermetures velcro et les fermetures éclair. - N'utilisez pas d'adoucissant. - Si nécessaire, il est possible de réimperméabiliser les vêtements d'extérieur avec le programme <i>Imperméabilisation</i>. Il n'est pas conseillé d'imperméabiliser les vêtements après chaque lavage. 		
Jeans		60 °C – froid	maximum 3,0 kg
Conseil	<ul style="list-style-type: none"> - Retournez les vêtements en jean pour les laver. - Les jeans ont tendance à déteindre lors des premiers lavages. Lavez le linge clair et le linge foncé séparément. - Fermez les boutons et les fermetures éclair avant le lavage. 		
Textiles foncés		60 °C – froid	maximum 3,0 kg
Article	Linge noir et foncé en coton, fibres mélangées		
Conseil	Retournez les vêtements pour les laver.		
Programme Express 20		40 °C – froid	maximum 3,5 kg
Article	Textiles en coton pratiquement pas portés ou très peu sales.		
Imperméabilisation		40 °C	maximum 2,5 kg
Article	Pour le traitement des textiles en microfibres, des vêtements de ski ou de linge de table composés principalement de fibres synthétiques, afin d'obtenir un effet hydrofuge et anti-salissure.		
Conseil	<ul style="list-style-type: none"> - Les articles doivent être fraîchement lavés et essorés ou séchés. - Pour obtenir un effet optimal, l'opération devrait être suivie d'un traitement thermique. tel que le séchage dans un combiné lave-linge/sèche-linge ou le repassage. 		

LAVAGE

Textiles sport		60 °C – froid	2,5 kg maximum
Article	Vêtements de sport et de fitness tels que tricot, maillots et pantalons, vêtements de sport en microfibres et laine polaire		
Conseil	<ul style="list-style-type: none"> - N'utilisez pas d'adoucissant. - Respectez les instructions d'entretien du fabricant. 		
Chaussures de sport		40 °C – froid	maximum deux paires
Article	Chaussures de sport (pas de chaussures en cuir)		
Conseil	<ul style="list-style-type: none"> - Respectez impérativement les consignes d'entretien du fabricant. - N'utilisez pas d'adoucissant. - Éliminez le plus gros des salissures avec une brosse. - Pour enlever la poussière, un pré-lavage sans lessive est effectué. 		
Soie 		30 °C – froid	maximum 1,0 kg
Article	Soie et tous les textiles lavables à la main ne contenant pas de laine.		
Conseil	Lavez les collants et les soutiens-gorges dans un sac de lavage.		
Textiles matelassés		60 °C – froid	maximum 2,0 kg
Articles	Vestes, sacs de couchage, oreillers et autres textiles garnis de duvet		
Conseil	<ul style="list-style-type: none"> - Pour éviter une formation trop importante de mousse, chassez l'air du linge avant le lavage. Pour ce faire, placez le linge dans un sac de lavage étroit ou compressez-le avec une lanière lavable. - Respectez les instructions figurant sur l'étiquette. 		
Voilages		40 °C – froid	maximum 2,0 kg
Article	Voilages déclarés lavables en machine par le fabricant.		
Conseil	<ul style="list-style-type: none"> - Pour éliminer la poussière, sélectionnez <i>Pré-lavage</i>. - Pour les voilages froissables, réduisez la vitesse d'essorage ou désactivez l'essorage. - Retirez les crochets des rideaux. 		

LAVAGE

Automatic +		40 °C – froid	5,0 kg maximum
Article	Chargement trié par couleur de textiles pour les programmes <i>Coton</i> et <i>Synthétique</i>		
Conseil	La machine adapte automatiquement les paramètres de lavage (tels que la quantité d'eau, le rythme de lavage et le type d'essorage) afin d'optimiser le traitement et le lavage de chaque charge.		
Finish vapeur		⇨ "Tableau des programmes – SÉCHAGE"	
Coton 		 60°C /  40°C	8,0 kg maximum
Article	textiles en coton moyennement sales		
Conseil	<ul style="list-style-type: none"> - Ces réglages sont les plus efficaces en termes de consommation d'énergie et d'eau pour le lavage des textiles en coton. - Pour  60°C, la température de lavage atteinte est inférieure à 60 °C. Le résultat de lavage correspond au programme Coton 60 °C. 		
Remarque pour les instituts de contrôle : programmes de contrôle selon la norme EN 60456.			
Vidange/essorage		8,0 kg maximum	
Conseil	<ul style="list-style-type: none"> - Vidange seulement : régler la vitesse d'essorage sur 0 tr/min. - Veillez à respecter le nombre de tours/minute fixé. 		
Uniquement rinçage/ amidonnage		8,0 kg maximum	
Article	<ul style="list-style-type: none"> - Textiles lavés à la main qui doivent être rincés - Nappes, serviettes ou vêtements de travail devant être amidonnés 		
Conseil	<ul style="list-style-type: none"> - Respectez la vitesse de l'essorage final des textiles qui se froissent facilement. - Le linge à amidonner doit être lavé sans avoir été traité avec de l'adoucissant. - Vous obtiendrez un résultat de rinçage particulièrement performant avec deux rinçages en activant l'option <i>Hydro plus</i>. Pour l'option <i>Hydro plus</i>, un rinçage supplémentaire doit être activé (voir chapitre "Réglages", section "Hydro plus"). 		

LAVAGE

Entretien



Nettoyage machine	85 °C	sans charge
<p>Les lavages fréquents à basse température risquent de provoquer la formation de moisissures dans le combiné lave-linge/sèche-linge.</p> <p>Le nettoyage du combiné lave-linge/sèche-linge permet de réduire le film bactérien ainsi que la présence de germes et de moisissures, et d'éviter la formation de mauvaises odeurs.</p>		
Conseil	<ul style="list-style-type: none">- L'utilisation du nettoyant pour machine Miele permet d'obtenir un résultat optimal. Il est aussi possible d'utiliser une lessive universelle en poudre.- Dosez le nettoyant pour machine ou la lessive universelle directement dans le tambour.- Ne mettez pas de linge dans le tambour. Pour le nettoyage, le tambour doit être vide.	

Déroulement du programme

	Lavage principal		Rinçage		Essorage
	Niveau d'eau	Rythme de lavage	Niveau d'eau	Cycles de rinçage	
ECO 40–60		Ⓐ		2–3 ²	✓
Coton		Ⓐ		2–4 ^{1,2}	✓
Synthétique		Ⓑ		2–3 ²	✓
Délicat		Ⓒ		2–3 ²	✓
Laine		Ⓔ		2	✓
Chemises		Ⓒ		3	✓
QuickPower		Ⓐ		1	✓
Outdoor		Ⓒ		3	✓
Jeans		Ⓑ		2–3 ²	✓
Textiles foncés		Ⓑ		3–4 ²	✓
Programme Express 20		Ⓐ		1	✓
Imperméabilisation	–	Ⓑ		1	✓
Textiles sport		Ⓒ		2	✓
Chaussures de sport ³		Ⓓ		2	✓
Soie		Ⓔ		2	✓
Duvets ⁴		Ⓒ		3	✓
Voilages		Ⓒ		3	✓
Automatic +		Ⓐ Ⓑ		2–3 ²	✓
Coton 		Ⓐ		2–4 ²	✓
Uniquement rinçage/ amidonnage	–	–		1–2 ⁵	✓

La légende se trouve à la page suivante.

LAVAGE

-  = Niveau d'eau peu élevé
-  = Niveau d'eau moyennement élevé
-  = Niveau d'eau élevé
- Ⓐ = Rythme intensif
- Ⓑ = Rythme normal
- Ⓒ = Rythme sensible
- Ⓓ = Rythme berce-laine
- Ⓔ = Rythme lavage à la main
- ✓ = est effectué
- = n'est pas effectué

Le combiné lave-linge/sèche-linge est équipé d'un système de commande entièrement électronique avec détection de charge. Le combiné lave-linge/sèche-linge détermine automatiquement la consommation d'eau nécessaire, en fonction de la quantité et du pouvoir d'absorption du linge.

Les déroulements de programme mentionnés font toujours référence au programme de base, avec une charge maximale.

L'affichage de votre combiné lave-linge/sèche-linge vous indique la phase de programme en cours.

Particularités du déroulement du programme

Rotation infroissable :

Le tambour tourne encore jusqu'à 30 minutes après la fin du programme, afin d'éviter la formation de plis.

Exception : les programmes *Laine* et *Soie* ne comportent pas de phase rotation infroissable.

Le combiné lave-linge/sèche-linge peut être ouvert à tout moment.

¹ À partir d'une température sélectionnée de 60 °C et plus, deux cycles de rinçage sont effectués. Si la température sélectionnée est inférieure à 60 °C, trois rinçages sont effectués.

² Un rinçage supplémentaire a lieu en cas de :

- formation excessive de mousse dans le tambour
- vitesse d'essorage finale inférieure à 700 tr/min

³ Pré lavage : pour éliminer la poussière, un pré lavage est réalisé.

⁴ Essorage progressif : avant le lavage, un essorage progressif est effectué pour chasser l'air des textiles garnis de duvet.

⁵ Un rinçage supplémentaire a lieu en cas de : sélection de l'option *Hydro plus*, si un rinçage supplémentaire est activé, comme décrit au chapitre "Réglages".

PowerWash

Le procédé de lavage PowerWash développé par Miele est utilisé pour les programmes suivants :

- ECO 40-60 (en cas de faibles et moyennes charges)
- Coton (en cas de faibles et moyennes charges)
- Synthétique
- Chemises
- Automatic +
- Délicat

Fonctionnement

Les procédés de lavage habituels utilisent plus d'eau que le linge ne peut en absorber. Cette quantité d'eau doit être chauffée.

Dans le procédé de lavage PowerWash, l'eau de lavage utilisée n'est que faiblement supérieure à la quantité pouvant être absorbée par le linge. L'eau qui n'est pas absorbée par le linge chauffe le tambour et le linge, et est régulièrement pulvérisée sur le linge. Cela diminue la consommation d'énergie.

Activation

Le procédé de lavage PowerWash est activé automatiquement dans les programmes susmentionnés.

Dans les conditions suivantes, le procédé de lavage PowerWash n'est pas exécuté :

- la vitesse d'essorage finale est inférieure à 600 tr/min
- le dosage par cap est sélectionné pour le lavage principal (⏏, ⏏)

- la température de lavage dépasse 60 °C
- des options, comme *Prélavage* ou *Hydro Plus* sont sélectionnées
- une charge plus importante est définie pour le programme *ECO 40-60* ou *Coton*

Particularités

- La phase d'humidification

Au début du programme de lavage, le combiné lave-linge/sèche-linge essore à plusieurs reprises. L'eau d'essorage est pulvérisée sur le linge pour assurer une humidification optimale.

À la fin de la phase d'humidification, le niveau d'eau optimal est réglé. Si nécessaire, le combiné lave-linge/sèche-linge vidange une partie de l'eau et ajoute une certaine quantité d'eau fraîche.

- Bruits lors de la phase de chauffage

Lors du chauffage du linge et du tambour, des bruits inhabituels (gargouillements) peuvent se faire entendre.

- Utilisation de lessive

Veillez à doser correctement la lessive (charge plus petite).

LAVAGE

Options

Les options vous permettent de compléter les programmes de lavage.

Toutes les options ne peuvent pas forcément être sélectionnées avec tous les programmes de lavage.

Sélectionner des options

Les touches sensibles *Personne seule*, *Délicat* et *Défroissage* permettent de sélectionner une option directement.

La touche sensible *Options* permet de sélectionner d'autres options via l'écran.

Single	Voorstrijken Défroissage
Temperatuur laag Séchage doux	Extra functies Options

Sélectionner des options directement

- Effleurez la touche sensible de l'option souhaitée.

La touche correspondante s'allume en clair.

Toutes les options ne peuvent pas forcément être sélectionnées avec tous les programmes de lavage.

Une option non autorisée pour le programme de lavage ne présente pas d'éclairage et ne peut pas être activée par effleurement.

Sélectionner une option à l'écran

- Effleurez la touche sensible *Options*.

L'écran affiche : aucune option ✓

- Effleurez les touches sensibles ∨ ou ∧ jusqu'à ce que l'option souhaitée s'affiche.

- Validez l'option en effleurant la touche sensible OK.

L'option est ensuite marquée d'une coche ✓.

Choisir des options

- Effleurez les touches sensibles avec un éclairage clair *Personne seule*, *Délicat* ou *Défroissage*.

La touche sensible s'allume avec un éclairage atténué.

- Effleurez la touche sensible *Options*.

L'option sélectionnée s'affiche à l'écran.

- Effleurez les touches sensibles ∨ ou ∧ jusqu'à ce que aucune option s'affiche.

- Validez aucune option avec la touche sensible OK.

L'option est sélectionnée.

Personne seule





Cette fonction permet de laver efficacement une faible quantité de linge (< 1 kg) dans le cadre d'un programme de lavage classique. La durée de lavage est réduite.

Respectez les recommandations suivantes :

- Utilisez de la lessive liquide.
- Réduisez la quantité de lessive de 50% maximum par rapport à la valeur indiquée pour une ½ charge.

Défroissage

Le linge est défroissé à la fin du programme pour réduire la formation de faux plis. Pour obtenir un résultat optimal, réduisez la charge maximale de 50%. De plus petites quantités de chargement améliorent le résultat.

Les vêtements doivent convenir au sèche-linge   et être résistants au repassage  .

La vitesse d'essorage est réduite pour certains programmes.

Délicat

L'action mécanique du tambour et le temps de lavage sont réduits. Les textiles peu sales sont lavés avec plus de douceur.

Quick

Pour du linge légèrement sale, sans taches visibles.

La durée du lavage principal est réduite.

Pré lavage

Pour éliminer les salissures importantes comme de la poussière ou du sable.

Trempage

Pour les textiles particulièrement sales, avec des taches contenant de l'alumine.

Vous pouvez sélectionner un temps de trempage compris entre 30 minutes et 5 heures par paliers de 30 minutes, comme décrit dans le chapitre "Réglages".

Le réglage d'usine est de 30 minutes.





Intensif

Pour le linge très sale et résistant. Le cycle de lavage est plus efficace grâce à un brassage plus intensif et à une utilisation accrue d'énergie thermique.

Extra silencieux

L'émission sonore du lave-linge pendant le programme de lavage est réduite. Utilisez cette fonction si vous voulez laver pendant des moments de repos. L'option *Arrêt cuve pleine* est activée et la durée du programme est prolongée.

AllergoWash

En cas d'exigences particulières en matière d'hygiène. Les temps de maintien en température sont prolongés grâce à une augmentation de la consommation énergétique. L'efficacité de rinçage est améliorée grâce à l'augmentation de la consommation d'eau. La charge doit convenir au sèche-linge   et être repressable  .



Hydro plus

Le niveau d'eau augmente lors du lavage et du rinçage. Un rinçage supplémentaire est ajouté dans le programme *Rinçage/Amidonage*.

Vous pouvez programmer d'autres fonctions pour l'option *Hydro plus*, comme décrit au chapitre "Réglages".

LAVAGE

Les options suivantes peuvent être associées aux programmes :

	Personne seule	Défroissage	Délicat	Quick	Prélavage	Trempage	Intensif	Extra silencieux	AllergoWash	Hydro plus
ECO 40–60	-	-	-	-	-	-	-	-	-	-
Coton	●	●	●	●	●	●	●	●	●	●
Synthétique	●	●	●	●	●	●	●	●	●	●
Délicat	●	●	●	●	●	●	-	●	●	●
Laine 	●	-	-	-	-	-	-	●	-	-
Chemises	●	●	●	●	●	●	-	●	●	●
QuickPower	-	●	-	✓	-	-	-	-	-	-
Outdoor	-	-	●	●	●	●	-	●	-	●
Jeans	●	●	●	●	●	●	-	●	●	●
Textiles foncés	●	●	●	●	●	●	-	●	●	●
Programme Express 20	-	●	-	✓	-	-	-	-	-	-
Imperméabilisation	-	-	-	-	-	-	-	-	-	-
Textiles sport	●	●	●	●	●	●	-	●	●	●
Chaussures de sport	-	-	-	-	-	-	-	●	-	●
Soie 	●	-	-	-	-	-	-	●	-	-
Duvets	-	-	●	●	●	-	-	●	●	●
Voilages	-	●	●	●	●	-	-	●	●	●
Automatic +	●	●	●	●	●	●	-	●	●	●
Coton 	●	●	●	●	●	●	●	●	●	●
Uniquement rinçage/ amidonnage	-	-	-	-	-	-	-	-	-	●

● = sélectionnable

✓ = Activé automatiquement

- = non sélectionnable

Détergents

Vous pouvez utiliser toutes les lessives adaptées aux lave-linge ménagers. Les indications d'utilisation et de dosage figurent sur l'emballage du produit.

Le dosage dépend :

- du degré de salissure du linge
- de la quantité de linge
- de la dureté de l'eau

Si vous ne connaissez pas le degré de dureté de votre eau, renseignez-vous auprès de la compagnie des eaux de votre commune.

Adoucissant

Lorsque l'eau atteint une catégorie de dureté II et III, vous pouvez ajouter un produit adoucissant afin d'économiser du détergent. Le dosage exact est mentionné sur l'emballage du produit. Versez d'abord le détergent et ensuite l'adoucissant.

Vous pouvez alors doser le détergent comme pour une catégorie de dureté I.

Duretés d'eau

Plage de dureté	Dureté totale en mmol	Degrés allemands °d
douce (I)	0 – 1,5	0 – 8,4
moyenne (II)	1,5 – 2,5	8,4 – 14
dure (III)	plus de 2,5	plus de 14

Aides au dosage

Pour doser la lessive, utilisez les aides de dosage (boule doseuse) fournies par le fabricant de lessive, en particulier en cas d'utilisation de lessive liquide.

Écorecharges

Il est conseillé d'utiliser des écorecharges pour réduire la quantité de déchets.

Adoucissant, produits d'apprêt, amidon

Les adoucissants rendent aux textiles toute leur souplesse et réduisent l'électricité statique en cas de séchage en machine.

Les produits d'apprêt sont des amidons synthétiques qui confèrent une meilleure tenue au linge.





L'amidon donne aux textiles une certaine tenue et un beau fini.

LAVAGE

Utiliser l'adoucissant, les produits d'apprêt et l'amidon séparément

L'amidon doit être préparé comme indiqué sur l'emballage.

Remarque : Pour l'adoucissant, activez l'option *Hydro plus*.

- Versez l'adoucissant dans le compartiment  ou insérez la cap.
- Versez l'amidon/le produit d'apprêt liquide dans le compartiment  et l'amidon/le produit d'apprêt en poudre ou les produits épais dans le compartiment .
- Sélectionnez le programme *Rinçage/Amidonnage*.
- Modifiez la vitesse d'essorage si nécessaire.
- Si vous utilisez une cap, activez la touche sensitive .
- Effleurez la touche sensitive *Départ/Ajouter du linge*.

Décoloration/coloration

 Dommages provoqués par des produits décolorants.

Les produits décolorants provoquent de la corrosion dans le combiné lave-linge/sèche-linge.

N'utilisez aucun produit décolorant dans le combiné lave-linge/sèche-linge.

La teinture de textiles dans le combiné lave-linge/sèche-linge n'est autorisée que dans la mesure où la fréquence des colorations effectuées correspond à une utilisation domestique courante. Le sel contenu dans les agents colorants peut endommager l'inox si ces produits sont utilisés très fréquemment. Respectez impérativement les instructions du fabricant de la teinture.

Sélectionnez impérativement l'option *Hydro plus* lorsque vous effectuez une coloration.

Recommandation de lessive Miele

Les lessives Miele sont spécialement développées pour l'usage quotidien dans les lave-linge Miele. Pour de plus amples informations sur les lessives, veuillez consulter le chapitre "Lessives et produits d'entretien".

	Lessive Miele		Miele Caps		
	UltraWhite	UltraColor			
ECO 40–60	✓	✓	-	✓	✓
Coton	✓	✓	-	✓	✓
Synthétique	-	✓	-	✓	✓
Délicat	-	-	✓	✓	-
Laine	-	-	✓	-	-
Chemises	✓	✓	-	✓	✓
QuickPower	✓	✓	-	-	-
Outdoor	-	-	✓	-	-
Jeans	-	✓	-	✓	-
Textiles foncés	-	✓	✓	✓	-
Programme Express 20	-	✓	-	✓	-
Imperméabilisation	-	-	-	✓	-
Vêtements de sport	-	-	✓	-	-
Chaussures de sport	-	✓	-	-	✓
Soie	-	-	✓	-	-
Duvets	-	-	✓	-	-
Voilages	✓	✓	-	-	✓
Automatic plus	-	✓	-	✓	✓
Rinçage seul/Amidon- nage	-/-	-/-	-/-	✓/-	-/-

✓ conseillé

- déconseillé

 Lessives spéciales (par ex. WoolCare)

 Produits d'entretien des textiles
(par ex. : assouplissant)

 Additif (par ex. Booster)

LAVAGE

Recommandation de lessive conformément au règlement (UE) N° 1015/2010

Les recommandations s'appliquent aux mêmes plages de température que celles indiquées au chapitre "LAVAGE", section "Tableau des programmes".

	universelle	universelle	Délicat et laine	délicat et laine
	Lessive			
ECO 40–60	✓	✓	–	–
Coton	✓	✓	–	–
Synthétique	–	✓	–	–
Délicat	–	–	✓	–
Laine	–	–	✓	✓
Chemises	✓	✓	–	–
QuickPower	✓	✓	–	–
Outdoor	–	–	✓	✓
Jeans	–	✓ ¹	–	–
Textiles foncés	–	✓ ¹	–	–
Programme Express 20	–	✓ ¹	–	–
Textiles sport	–	–	✓	✓
Chaussures de sport	–	✓ ¹	–	–
Soie	–	–	–	✓
Duvets	–	–	✓ ¹	✓
Voilages	✓ ²	–	–	–
Automatic +	–	✓	–	–
Amidonage	–	–	–	✓

✓ conseillé

– déconseillé

¹ Lessive liquide

² Lessive en poudre

Séchage séparé

Le séchage séparé est nécessaire, si l'ensemble de la quantité de linge lavé ne doit pas être séchée en machine ou si la quantité de linge dépasse la capacité de charge maximale adaptée au séchage.

1. Préparer le linge

Trier le linge

- Triez le linge selon le type de fibres et de tissu et le degré d'humidité résiduelle, tant que cela est possible.

Vous obtiendrez ainsi un résultat de séchage uniforme.

- Avant le séchage, vérifiez les symboles sur l'étiquette d'entretien.

Si aucun symbole n'est présent, séchez uniquement avec des programmes spécialement conçus pour ces articles.

Conseils en matière de séchage

- Ne séchez pas de textiles encore trempés au sèche-linge. Essorez le linge au minimum 30 secondes après le lavage.
- Les textiles en laine pure ou mélangée ont tendance à se feutrer et à rétrécir. Pour ce type de textiles, optez toujours pour le programme *Laine*.
- Vous ne devez sécher les tissus pur lin que si l'étiquette d'entretien l'indique. Sinon le tissu risque de devenir rêche.
- Les textiles tricotés (par ex. t-shirts, sous-vêtements) rétrécissent souvent lors du premier lavage. Ne séchez donc pas trop ces textiles pour éviter tout rétrécissement supplémentaire. Achetez éventuellement des textiles tricotés une ou deux tailles au-dessus.
- Le linge amidonné peut sécher au sèche-linge. Cependant, il faut doubler la dose d'amidon pour obtenir le même effet.
- Ne mélangez pas les nouveaux textiles foncés aux textiles clairs pour les sécher. Les textiles foncés peuvent déteindre ou des peluches colorées peuvent se déposer sur les textiles.
- Respectez la capacité de charge maximale des programmes de séchage comme décrit à la section "Tableau des programmes". Le résultat de séchage et la formation de plis dépendent de la charge. Moins la charge est élevée, meilleur est le résultat. Par conséquent, vous obtiendrez un résultat de séchage particulièrement uniforme et sans faux plis si vous réduisez la charge.

SÉCHAGE

2. Sélectionner le programme

Mettre en marche le combiné lave-linge/sèche-linge

- Tournez le sélecteur sur un programme.

L'éclairage du tambour s'allume.

L'éclairage du tambour s'éteint automatiquement au bout de quelques minutes.

Sélectionner un programme

- via le sélecteur de programme

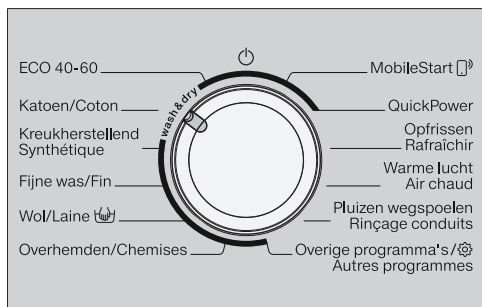

- Tournez le sélecteur de programme pour le positionner sur le programme souhaité.

L'écran affiche :



- Effleurez les touches sensibles ∇ ou \blacktriangle jusqu'à ce que Séchage s'affiche.
- Validez avec la touche sensitive OK.

L'écran affiche le programme sélectionné et la charge maximale, puis les paramètres de séchage réglés. L'affichage de base du programme de séchage apparaît ensuite à l'écran.

- via la position "Autres programmes"

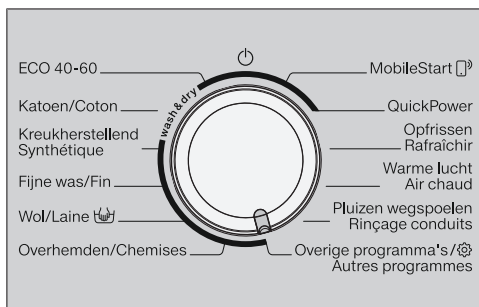

- Tournez le sélecteur de programme sur la position *Autres programmes*.

L'écran affiche :



- Effleurez la touche sensitive ∇ ou \blacktriangle jusqu'à ce que le programme souhaité s'affiche.
- Validez le programme en appuyant sur la touche sensitive OK.

L'écran affiche :



- Effleurez les touches sensibles ∇ ou \blacktriangle jusqu'à ce que Séchage s'affiche.
- Validez avec la touche sensitive OK.

L'écran affiche le programme sélectionné et la charge maximale. L'affichage de base du programme de séchage apparaît ensuite à l'écran.

- via la position "MobileStart"

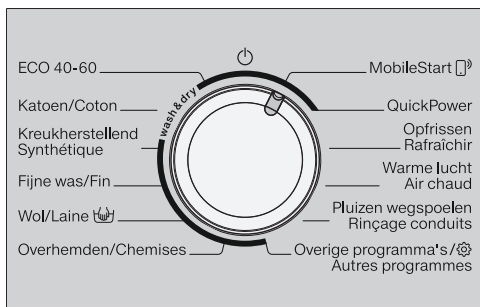

- Tournez le sélecteur de programme sur la position *MobileStart*.

Remarque : Pour utiliser la fonction *MobileStart*, le combiné lave-linge/sèche-linge doit être connecté au réseau Wi-Fi et la Commande distance doit être activée.

L'écran affiche :

Charger le linge, fermer la porte et presser "Départ". L'appareil peut être commandé à distance

- Suivez les instructions affichées à l'écran puis démarrez le programme.

L'écran affiche :

🔒 MobileStart

Vous pouvez à présent commander votre combiné lave-linge/sèche-linge via l'app Miele.

3. Charger le lave-linge séchant

Ouvrir la porte

- Placez vos doigts dans la poignée en creux et ouvrez la porte.

Vérifiez la présence d'animaux ou de corps étrangers dans le tambour avant de charger le linge.

- Mettez le linge dans le tambour sans le tasser.

Si l'appareil est surchargé, le linge risque d'être abîmé et le résultat de séchage ne sera pas satisfaisant. Veuillez respecter la capacité maximale indiquée au paragraphe "Tableau des programmes".

Fermer la porte

- Veillez à ce qu'aucun vêtement ne reste coincé entre la porte et le joint d'étanchéité.
- Fermez la porte du lave-linge séchant d'un léger coup sec.

Les aides au dosage, comme les boules ou les sacs de dosage, peuvent fondre lors du séchage et endommager le lave-linge séchant et le linge.

Ne mettez pas les aides au dosage au séchage.

Le robinet doit être ouvert même pendant le séchage.

SÉCHAGE

4. Sélectionner les réglages du programme

Sélectionner le niveau de séchage

Vous pouvez modifier le niveau de séchage pré-réglé d'un programme de séchage.

- Effleurez la touche *Niveau de séchage* .

L'écran affiche :



- À l'aide des touches sensibles ∇ et \blacktriangle , sélectionnez le niveau de séchage souhaité et validez avec *OK*.

Le niveau de séchage est ensuite marqué d'une coche \checkmark .

Sélectionner le temps de séchage

Vous pouvez choisir un temps de séchage au lieu d'un niveau de séchage.

- Effleurez la touche *temps de séchage* .

L'écran affiche :



- À l'aide des touches sensibles ∇ et \blacktriangle , sélectionnez le temps de séchage souhaité et validez avec *OK*.

Sélectionner la vitesse de thermo-essorage

Vous pouvez modifier la vitesse d'essorage qui a été configurée pour le thermo-essorage d'un programme de séchage.



- Effleurez la touche sensitive ∇ et \blacktriangle jusqu'à ce que la température et la vitesse d'essorage souhaitées s'affichent.

Le thermo-essorage est supprimé lors de la sélection d'un temps de séchage.

Sélectionner des options

Avec les touches sensibles *Personne seule*, *Défroissage* et *Délicat*, vous pouvez sélectionner une option directement.

La touche sensitive *Options* vous permet de sélectionner d'autres options via l'écran.

Single	Voorstrijken Défroissage
Temperatuur laag Séchage doux	Extra functies Options

- Effleurez la touche sensitive de l'option souhaitée.

La touche sensitive s'allume avec un éclairage clair.

Remarque : Vous pouvez sélectionner plusieurs options pour un programme de séchage.

Toutes les options ne peuvent pas forcément être sélectionnées avec tous les programmes de séchage. Si une option ne s'allume pas, l'option n'est pas disponible pour le programme de séchage (voir chapitre "Séchage", section "Options").

Touche sensitive Options

La touche sensitive *Options* permet de sélectionner des options supplémentaires.

- Effleurez la touche sensitive *Options*.

L'écran affiche :



- Effleurez les touches sensibles ∇/\wedge jusqu'à ce que l'option souhaitée s'affiche.
- Validez l'option en effleurant la touche sensitive *OK*.

Sélectionner Départ différé

La fonction "Départ différé" vous permet de définir l'heure de début d'un programme.

- Sélectionnez le cas échéant, une heure de départ différé.

Pour plus d'informations, consultez le chapitre "Départ différé".

SÉCHAGE

5. Démarrer un programme

- Effleurez la touche sensitive *Départ/ Ajouter du linge* clignotante.

La porte est verrouillée et le programme de séchage démarre.

L'état du programme s'affiche à l'écran.

Le combiné lave-linge/sèche-linge vous indique l'étape de programme en cours ainsi que la durée de programme restante.

Si un démarrage différé a été sélectionné, celui-ci s'affiche à l'écran.

Il est possible à tout moment d'ajouter ou de retirer du linge, tant que le symbole  ne s'affiche pas à l'écran (voir chapitre "Modifier le déroulement de programme", section "Ajouter ou retirer du linge").

Économies d'énergie

Les indicateurs s'assombrissent après 10 minutes. La touche sensitive *Départ/ Ajouter du linge* clignote.

Vous pouvez à nouveau activer les indicateurs :

- Effleurez la touche sensitive *Départ/ Ajouter du linge* (cela n'a aucune incidence sur le programme en cours).

6. Fin du programme/Décharger le linge

En mode rotation infroissable, le tambour tourne encore jusqu'à 150 minutes après la fin du programme. La porte est verrouillée et l'écran indique en alternance :

Arrêt/Infroissable et  Appuyer sur *Départ*

- Effleurez la touche *Départ/Ajouter du linge* ou tournez le sélecteur de programme sur la position .

La porte est déverrouillée.

Si vous retirez le linge pendant la phase rotation infroissable, la chaleur peut s'accumuler. Étendez le linge pour que la chaleur résiduelle puisse s'échapper.

À la fin de la phase rotation infroissable, la porte se déverrouille automatiquement.

- Ouvrez la porte.
- Retirez le linge.

Si vous séchez de nouveau une pièce de linge oubliée dans le tambour, elle risque de s'abîmer. Retirez tout le linge du tambour.

Remarque : Respectez au chapitre "Lavage et séchage" la section "Après chaque lavage ou séchage".



Tableau des programmes

Les poids marqués d'un * se réfèrent au poids de linge sec.

¹ Vous trouverez plus d'informations sur la *Sélection de l'heure* à la fin du tableau des programmes.

ECO 40–60		5,0 kg* maximum
Séchage normal		
	Textiles en coton : t-shirts, sous-vêtements, layettes, tenues de travail, vestes, couvertures, tabliers, blouses, serviettes, serviettes de bain, peignoirs de bain en éponge, draps en flanelle ou en tissu éponge	
Coton		5,0 kg* maximum
Séchage normal +, Séchage normal		
Article	Textiles en coton mono ou multicouches : t-shirts, sous-vêtements, layettes, tenues de travail, vestes, couvertures, tabliers, blouses, serviettes/serviettes de bain/peignoirs de bain en éponge, draps en flanelle ou en tissu éponge	
Fer à repasser, sélection de l'heure¹		
Article	Textiles en coton ou en lin qui doivent être traités ultérieurement, par ex. nappes, serviettes, draps de lit, taies d'oreiller, linge amidonné.	
Conseil	Roulez le linge à repasser jusqu'à ce que vous le passiez à la repasseuse afin qu'il reste humide.	
Synthétique		3,5 kg* maximum
Séchage normal +, Séchage normal, Fer à repasser, Sélection de l'heure¹		
Article	Textiles faciles d'entretien en fibres synthétiques, coton ou fibres mélangées, par ex. tenues de travail, tabliers, pulls, vêtements, pantalons, linge de table, chaussettes	

SÉCHAGE

Délicat		1,0 kg* maximum
Séchage normal +, Séchage normal, Fer à repasser, Sélection de l'heure¹		
Article	Textiles délicats portant le symbole d'entretien  en fibres synthétiques, fibres mélangées, viscose ou coton peu fragile, par ex. chemises, chemisiers, lingerie, textiles avec applications	
Conseil	Pour un séchage sans plis, réduisez la charge.	
Laine		2,0 kg* maximum
3 minutes		
Articles	Textiles en pure laine ou en laine mélangée : pulls, gilets, chaussettes	
Conseil	<ul style="list-style-type: none">- Vous pouvez défroisser et redonner du volume aux lainages, sortez-les toutefois avant qu'ils soient complètement secs.- Déchargez immédiatement le linge en fin de programme.	
Chemises		1,0 kg* maximum
Séchage normal +, Séchage normal, Fer à repasser, Sélection de l'heure¹		
Article	Chemises et chemisiers	
Conseil	<ul style="list-style-type: none">- Mettez les chemises et les chemisiers à l'envers, fermez les boutonnieres, repliez les cols et manchettes vers l'intérieur.- Pour réduire les plis, le linge est humidifié en début de programme.	
MobileStart 		
Conseil	La sélection des programmes et la commande s'effectuent via l'app Miele.	

SÉCHAGE

QuickPower		4,0 kg* maximum
Séchage normal +, Séchage normal, Fer à repasser, Sélection de l'heure¹		
Article	Textiles peu fragiles pour le programme <i>Coton</i>	
Remarque	Pour un lavage et un séchage en continu de linge normalement sale, la durée de programme est particulièrement courte dans ce programme.	
Rafraîchir		1,0 kg* maximum
Séchage normal, Fer à repasser, Sélection de l'heure¹		
Article	Du linge sec ou peu porté mais pas sale	
Conseil	<p>Pour réduire les plis, le linge est humidifié en début de programme.</p> <ul style="list-style-type: none"> - Séchage normal : le linge est immédiatement requis. - Fer à repasser : le linge doit être repassé ou suspendu sur un cintre pour finir de sécher. 	
Remarque	La formation de plis augmente avec une charge plus grande et des temps de séchage plus longs.	
Air chaud		4,0 kg* maximum
Sélection de l'heure¹		
Article	<ul style="list-style-type: none"> - Pour parfaire le séchage de textiles multicouches au séchage hétérogène, par ex. les vestes, coussins, sacs de couchage - Séchage et aération de tissus divers 	
Conseil	Commencez par sélectionner une durée intermédiaire. Affinez votre réglage au bout de plusieurs essais.	
Rinçage conduits	⇨ Paragraphe "Programme Rinçage conduits"	

SÉCHAGE

Autres programmes

Les poids marqués d'un * se réfèrent au poids de linge sec.

¹ Vous trouverez plus d'informations sur la *Sélection de l'heure* à la fin du tableau des programmes.

Outdoor		2,5 kg* maximum
Séchage normal +, Séchage normal, Fer à repasser, Sélection de l'heure¹		
Article	Textiles outdoor pouvant passer au sèche-linge	
Jeans		3,0 kg* maximum
Séchage normal +, Séchage normal, Fer à repasser, Sélection de l'heure¹		
Article	Tous les vêtements en jean, par ex. pantalons, vestes, jupes, chemises	
Textiles foncés		3,0 kg* maximum
Séchage normal +, Séchage normal, Fer à repasser, Sélection de l'heure¹		
Article	Linge foncé en coton ou fibres mélangées	
Programme Express 20		3,5 kg* maximum
Séchage normal +, Séchage normal, Fer à repasser, Sélection de l'heure¹		
Article	Textiles peu fragiles pour le programme Coton	
Remarque	Pour un lavage et séchage en continu de linge légèrement sale, la durée du programme est particulièrement courte dans ce programme.	
Imperméabilisation		2,5 kg* maximum
Séchage normal		
Article	Pour le traitement thermique de textiles appropriés au sèche-linge qui ont été imperméabilisés	
Textiles sport		2,5 kg* maximum
Séchage normal +, Séchage normal, Fer à repasser, Sélection de l'heure¹		
Article	Vêtements de sport pouvant passer en sèche-linge	

SÉCHAGE

Chaussures de sport		maximum deux paires
Sélection de l'heure¹		
Article	Chaussures de sport aptes à passer au sèche-linge selon le fabricant	
Conseil	Retirez les semelles des chaussures et placez-les avec les chaussures dans le tambour.	
Remarque	Le tambour ne tourne pas.	
Soie		1,0 kg* maximum
8 minutes		
Article	Textiles en soie avec passage au sèche-linge autorisé : chemisiers et chemises	
Conseil	<ul style="list-style-type: none"> - Pour réduire les faux plis. - Le linge ne ressort pas complètement sec. - Déchargez immédiatement le linge en fin de programme. 	
Duvets		2,0 kg* maximum
Sélection de l'heure¹		
Article	Vestes, sacs de couchage, oreillers et autres textiles garnis de duvet adaptés au sèche-linge	
Conseil	Affinez votre réglage au bout de plusieurs essais.	
Automatic +		3,0 kg* maximum
Séchage normal +, Séchage normal, Fer à repasser, Sélection de l'heure¹		
Article	Chargement mixte de textiles pour les programmes <i>Coton</i> et <i>Synthétique</i>	
Coton <input type="checkbox"/>		5,0 kg* maximum
Séchage normal		
Article	Textiles en coton normalement humide, tel que décrit sous <i>Coton Séchage normal</i>	
Conseil	<ul style="list-style-type: none"> - Si le taux d'humidité de votre linge est normal, c'est le programme Coton <input type="checkbox"/> qui est le plus efficace en terme de consommation d'énergie. 	
Remarque pour les instituts de contrôle : Le programme Coton <input type="checkbox"/> est le programme de contrôle conforme au règlement délégué 392/2012/EU pour l'étiquette énergie, mesuré suivant EN 61121.		

SÉCHAGE

Finish vapeur		2,0 kg* maximum
Fer à repasser		
Article	Vêtements humides, fraîchement lavés et essorés en coton ou en lin, qui doivent être froissés le moins possible Les vêtements doivent convenir au sèche-linge ☺ ☺ et être résistants au repassage ☹ ☹.	
Conseil	Déchargez immédiatement le linge en fin de programme et suspendez-le sur un cintre.	
Remarque	Inadapté pour les textiles en laine ou contenant de la laine.	

¹ Sélection de l'heure

La sélection de l'heure convient particulièrement à une charge faible ou si vous voulez sécher uniquement quelques pièces de linge. Le linge est séché à l'air chaud (durée sélectionnable de 20 minutes à 2 heures). La température de séchage est adaptée au programme correspondant. Commencez par sélectionner une durée intermédiaire. Affinez votre réglage au bout de plusieurs essais.

Options

Les options vous permettent de personnaliser les programmes de séchage.

Sélectionner des options

Les touches sensibles *Personne seule*, *Délicat* et *Défroissage* permettent de sélectionner une option directement.

La touche sensible *Options* permet de sélectionner d'autres options via l'écran.

Single	Voorstrijken Défroissage
Temperatuur laag Séchage doux	Extra functies Options

Sélectionner des options directement

- Effleurez la touche sensible de l'option souhaitée.

La touche correspondante s'allume en clair.

Toutes les options ne peuvent pas forcément être sélectionnées avec tous les programmes.

Une option non autorisée pour le programme ne présente pas d'éclairage et ne peut pas être activée par effleurement.

Sélectionner une option à l'écran

- Effleurez la touche sensible *Options*.

L'écran affiche : aucune option ✓

- Effleurez les touches sensibles \vee ou \wedge jusqu'à ce que l'option souhaitée s'affiche.
- Validez l'option en effleurant la touche sensible *OK*.

L'option est ensuite marquée d'une coche ✓.

Choisir des options

- Effleurez les touches sensibles avec un éclairage clair *Personne seule*, *Délicat* ou *Défroissage*.

La touche sensible s'allume avec un éclairage atténué.

- Effleurez la touche sensible *Options*.
- L'option sélectionnée s'affiche à l'écran.
- Effleurez les touches sensibles \vee ou \wedge jusqu'à ce que aucune option s'affiche.
 - Validez aucune option avec la touche sensible *OK*.

L'option est sélectionnée.





SÉCHAGE

Personne seule

Cette fonction permet de sécher efficacement une faible quantité de linge (< 1 kg) dans le cadre d'un programme de séchage classique. Un temps de séchage est pré-réglé. Vous pouvez modifier le temps de séchage. En fonction de la nature de la charge, l'une ou l'autre pièce de linge peut encore être humide. Sélectionnez un temps de séchage plus long la prochaine fois.

Défroissage

Pour réduire la formation de faux plis, le linge est défroissé à l'aide de vapeur à la fin du programme. La vitesse pour du thermo-essorage est réduite. Pour obtenir un résultat optimal, réduisez la charge maximale de 50%.

Les vêtements doivent convenir au sèche-linge   et être résistants au repassage  .

Délicat

Les textiles fragiles comme l'acrylique sont séchés tout en douceur (symbole d'entretien .

En raison de la température plus faible lors de la sélection de *Délicat*, la durée du programme est prolongée dans certains programmes.

Extra silencieux

Si vous souhaitez sécher pendant des temps de repos, vous pouvez réduire l'émission sonore du combiné lave-linge/sèche-linge.

- Le signal sonore ne retentit pas.
- Le thermo-essorage est restreint à 800 tr/min.

Thermo-essorage

Dans certains programmes, un thermo-essorage est réalisé pour réduire la consommation d'énergie durant le séchage.

Le thermo-essorage est supprimé lors de la sélection d'un temps de séchage.

La vitesse de rotation pour le thermo-essorage correspond à la vitesse d'essorage admissible du programme de lavage correspondant.

Vous pouvez réduire la vitesse pour le thermo-essorage jusqu'à 800 tr/min.

Les options suivantes peuvent être associées aux programmes :

	Personne seule	Défroissage	Délicat	Extra silencieux	Thermo-essorage
ECO 40–60	-	-	-	-	-
Coton	●	●	●	●	●
Synthétique	●	●	●	●	●
Délicat	●	●	-	●	-
Laine 🧶	-	-	-	●	-
Chemises	●	●	-	●	-
QuickPower	●	●	-	-	-
Rafraîchir	-	✓	-	-	-
Outdoor	-	●	-	●	●
Jeans	●	●	-	●	●
Textiles foncés	●	●	●	●	●
Programme Express 20	-	●	-	-	●
Imperméabilisation	-	●	-	-	-
Vêtements de sport	-	●	-	●	●
Chaussures de sport	-	-	-	●	-
Soie 🧶	-	-	-	●	-
Duvets	-	-	-	●	-
Automatic plus	●	●	-	●	●
Coton 	●	●	●	●	●
Finish vapeur	-	✓	-	-	-

● = sélectionnable

✓ = Activé automatiquement

- = non sélectionnable

LAVAGE ET SECHAGE

Laver et sécher en continu

Il est toujours conseillé de laver et sécher en continu s'il n'y a pas plus de linge à laver et qu'à sécher et si la capacité de charge maximale admissible pour le séchage n'est pas dépassée.

Lisez impérativement le chapitre "Lavage" et le chapitre "Séchage".

1. Préparer le linge

- Videz les poches.
- Triez les textiles par couleurs et type de tissu.
- Vérifiez les symboles sur l'étiquette d'entretien.

2. Sélectionner un programme

- Tournez le sélecteur de programme pour sélectionner le programme souhaité.

L'écran affiche :



- Effleurez les touches sensibles ∨ ou ∧ jusqu'à ce que Lavage et séchage s'affiche.
- Validez avec la touche sensitive OK.

L'écran affiche le programme sélectionné et la charge maximale, puis les paramètres de séchage réglés. L'affichage de base du programme apparaît ensuite à l'écran.

3. Charger le lave-linge séchant

- Ouvrez la porte.

Vérifiez la présence d'animaux ou de corps étrangers dans le tambour avant de charger le linge.

- Déposez le linge déplié dans le tambour sans le tasser.

Les aides au dosage, comme les boules ou les sacs de dosage, peuvent fondre lors du séchage et endommager le lave-linge séchant et le linge.

Ne mettez pas les aides au dosage au séchage.

- Fermez la porte.

4. Sélectionner les réglages du programme

- Sélectionnez la température, la vitesse d'essorage et le niveau de séchage ou le temps de séchage de votre choix et validez à chaque fois en appuyant sur *OK*.

La vitesse d'essorage minimale est limitée à 800 tr/min.
Dans certains programmes, la vitesse de rotation ne peut pas être modifiée.

- Sélectionnez également d'autres options si vous le souhaitez ou si nécessaire.

Pour le thermo-essorage, la vitesse d'essorage affichée du lavage est enregistrée.
Lors du choix de *Extra silencieux*, un essorage maximal de 900 tr/min est réalisé.

Le thermo-essorage est supprimé lors de la sélection d'un temps de séchage.

- Sélectionnez, le cas échéant, une heure de démarrage différé.

5. Ajouter la lessive

- Vous pouvez doser la lessive via le dosage par capsule ou le bac à produits lessiviels.

6. Démarrage/fin de programme

- Effleurez la touche sensitive *Départ/Ajouter du linge* clignotante.

La porte est verrouillée.

Le programme démarre.

Rotation infroissable démarre à la fin du programme.

Pendant la phase rotation infroissable, la porte est encore verrouillée.

- Effleurez la touche *Départ/Ajouter du linge* ou tournez le sélecteur de programme sur la position .

La porte est déverrouillée.

Étendez le linge, si vous le retirez pendant la phase rotation infroissable, pour que la chaleur résiduelle puisse s'échapper.

À la fin de la phase rotation infroissable, la porte se déverrouille automatiquement.

- Tirez pour ouvrir la porte et sortez le linge.

Respectez la section "Après chaque lavage ou séchage".

LAVAGE ET SECHAGE

Après chaque lavage ou séchage

- Ouvrez la porte **en grand**.

⚠ Risque de brûlure dû au métal chaud.

Le capuchon métallique à l'intérieur du hublot est chaud après le séchage.

Ne touchez pas le capuchon métallique.

- Retirez le linge.

Lors du prochain lavage ou séchage, le linge restant peut rétrécir, déteindre ou être endommagé.

N'oubliez pas de linge dans le tambour.

- Vérifiez qu'aucun corps étranger n'est resté coincé dans le joint d'étanchéité de la porte. Après le séchage, retirez les peluches du joint d'étanchéité et du hublot.

Remarque : Laissez la porte entrouverte pour que le tambour puisse sécher.

- Tournez le sélecteur de programme sur la position .

Remarque : Laissez le bac à produits entrouvert pour qu'il puisse sécher.

Programme Rinçage conduits

Lors du séchage, des peluches peuvent se former et se déposer tant dans le tambour que dans la cuve de bain lessiviel. Pour éviter que des peluches provenant par ex. de textiles sombres ne se déposent sur d'autres textiles, par ex. sur des textiles clairs, au lavage suivant ou qu'elles ne bouchent le combiné lave-linge/sèche-linge, elles peuvent être évacuées par rinçage.

N'utilisez pas le programme *Rinçage des peluches* pour rincer des textiles. Assurez-vous qu'aucun textile ne se trouve dans le tambour.

- Tournez le sélecteur sur le programme *Rinçage des peluches*.

N'utilisez pas de lessive.

- Effleurez la touche *Départ/Ajouter du linge*.

Les peluches sont rincées au bout de quelques minutes.

- Enlevez les peluches résiduelles du joint d'étanchéité de la porte et du hublot.
- Arrêtez le combiné lave-linge/sèche-linge.

Modifier le déroulement du programme

Modifier un programme (sécurité enfants)

Il n'est pas possible de modifier le programme, la température, la vitesse d'essorage ou les options sélectionnées après le démarrage. Cela permet d'éviter toute manipulation involontaire, par exemple par des enfants.

Si le combiné lave-linge/sèche-linge est désactivé en cours de programme, la fonction veille n'éteint complètement le combiné lave-linge/sèche-linge après 15 minutes. Il peut rester de l'eau dans le tambour, les fonctions de sécurité restent donc activées.

Annuler un programme

Vous pouvez annuler un programme de lavage à tout moment après le démarrage du programme.

- Tournez le sélecteur de programme sur la position .
- Tournez le sélecteur de programme sur *Coton*.

L'écran affiche :



- Effleurez la touche sensitive *OK*.

- pendant le lavage :

Le combiné lave-linge/sèche-linge vide le bain lessiviel et le programme de lavage est interrompu.

- pendant le séchage :

Le combiné lave-linge/sèche-linge refroidit le linge avant de pouvoir déverrouiller la porte.

Décharger le linge

- Attendez jusqu'à ce que le symbole  s'éteigne à l'écran et que la porte se déverrouille.
- Tirez pour ouvrir la porte et sortez le linge.

Sélectionner un autre programme

- Fermez la porte.
- Sélectionnez le programme souhaité.
- Rajoutez éventuellement de la lessive dans le bac à produits.
- Effleurez la touche *Départ/Ajouter du linge*.

Le programme démarre.

Interrompre un programme

- Tournez le sélecteur de programme sur la position .

Le programme s'arrête.

- Pour continuer, tournez le sélecteur de programme sur la position du programme de lavage lancé.



- Effleurez la touche sensitive .

L'écran affiche :



- Validez avec la touche sensitive *OK*.

Remarque : Si  *Non modifiable* apparaît à l'écran, le sélecteur de programmes est dans une mauvaise position.

Modifier le déroulement du programme

 Risque de surchauffe à cause de linge chaud.

Le linge chaud peut s'enflammer. N'éteignez jamais le combiné lave-linge/sèche-linge pendant le programme de séchage, à moins de sortir immédiatement toutes les pièces de linge et de les étaler de manière à ce que la chaleur puisse se dissiper.

Attention :

Une fois le programme démarré, le combiné lave-linge/sèche-linge ne peut plus détecter les variations de charge.

Après avoir retiré ou ajouté du linge, le système électronique considère donc toujours qu'une quantité maximale a été chargée.

Ajouter du linge - AddLoad

Vous pouvez ajouter ou retirer du linge au cours des premières minutes qui suivent le démarrage du programme.

Il est possible à tout moment d'ajouter ou de retirer du linge, tant que le symbole  ne s'affiche pas à l'écran.

L'ajout ou le retrait de linge n'est pas possible dans les cas suivants :

- la température du bain lessiviel est supérieure à 55 °C.
- Le niveau d'eau dans le tambour dépasse une certaine valeur.

- Effleurez la touche sensitive *Départ/ Ajouter du linge*.

L'écran affiche :

 Patientez

- Patientez jusqu'à l'apparition de l'écran suivant :

 Ouvert, porte possib

- Ouvrez la porte.
- Ajoutez ou retirez du linge.
- Fermez la porte.
- Effleurez la touche sensitive *Départ/ Ajouter du linge*.

Le programme reprend.

Démarrage différé

Le démarrage différé vous permet de reporter le départ du programme.

Cette fonction est disponible lorsque le réglage SmartGrid est désactivé.

Vous pouvez régler les heures dans un intervalle compris entre 00 et 24. Vous pouvez régler les minutes par paliers de 15 minutes, dans un intervalle compris entre 00 et 45.

Configurer un démarrage différé

- Effleurez la touche sensitive .

L'écran affiche :



- Réglez les heures via les touches sensibles ∇ et \blacktriangle . Validez avec la touche sensitive *OK*.

L'écran change :



- Réglez les minutes via les touches sensibles ∇ et \blacktriangle . Validez avec la touche sensitive *OK*.

Remarque : Si vous laissez le doigt sur les touches sensibles ∇ et \blacktriangle les valeurs défileront automatiquement en ordre croissant ou décroissant.

Annuler le démarrage différé

Il est possible de supprimer un démarrage différé avant le démarrage du programme.

- Effleurez la touche sensitive .

Le délai de démarrage différé s'affiche à l'écran.

- À l'aide des touches sensibles ∇ et \blacktriangle , configurez une durée de 00:00 h. Validez avec la touche sensitive *OK*.

Le délai de démarrage différé sélectionné a été effacé.

Si le programme a déjà commencé, annulez-le pour pouvoir modifier ou supprimer le délai de démarrage différé.

Modifier le démarrage différé

Il est possible de modifier un démarrage différé avant le démarrage du programme.

- Effleurez la touche sensitive .

- Modifiez le délai qui s'affiche puis confirmez en effleurant la touche sensitive *OK*.

Démarrage différé/SG ready

SG ready

La fonction SG ready vous permet de définir une plage horaire durant laquelle votre combiné lave-linge/sèche-linge démarre automatiquement. L'enclenchement s'effectue via un signal, envoyé par exemple par votre fournisseur d'énergie lorsque le tarif d'électricité est le plus attractif.

Cette fonction est disponible lorsque le réglage SmartGrid est activé.

Vous pouvez définir une plage horaire entre 15 minutes et 24 heures. Pendant cette période, le combiné lave-linge/sèche-linge attend le signal du fournisseur d'énergie. En l'absence de signal pendant la plage définie, le combiné lave-linge/sèche-linge démarre automatiquement le programme.

Définir une plage horaire

Si vous avez activé SmartGrid dans les paramètres, SmartStart ds remplace Départ dans à l'écran après avoir effleuré la touche sensitive . Pour de plus amples informations, consultez le chapitre "Réglages", section "SmartGrid".

Le déroulement correspond au réglage du temps du démarrage différé.

- Réglez les heures avec les touches sensibles ∇ et \wedge et validez en appuyant sur la touche sensitive OK.

Les heures sont enregistrées et le pavé numérique des minutes est en surbrillance.

- Réglez les minutes avec les touches sensibles ∇ et \wedge et validez avec la touche sensitive OK.
- Effleurez la touche *Départ/Ajouter du linge* pour lancer le programme avec SG ready.

L'écran affiche :



Nettoyer la carrosserie et le bandeau

⚠ Risque d'électrocution lié à la tension réseau.

Lorsque le combiné lave-linge/sèche-linge est hors tension, la tension du réseau est tout de même présente.

Débranchez le lave-linge avant tout nettoyage ou entretien de l'appareil.

⚠ Dommages provoqués par la pénétration d'eau.

La pression d'un jet d'eau peut faire pénétrer de l'eau dans le combiné lave-linge/sèche-linge et endommager les composants.

N'aspergez jamais le combiné lave-linge/sèche-linge avec un jet d'eau.

⚠ Dommages provoqués par des détergents.

Les détergents contenant des solvants, produits abrasifs, produits pour vitres ou nettoyants multi-usages risquent d'endommager les surfaces en plastique et autres composants.

N'utilisez pas ces détergents.

- Nettoyez la carrosserie et le bandeau avec un détergent doux ou de l'eau savonneuse. Séchez ensuite avec un chiffon doux.
- Nettoyez le tambour avec un produit de lavage spécial inox.

Nettoyer le bac à produits lessiviels

L'utilisation de lessives liquides à basse température de lavage favorise la formation de moisissures dans le bac à produits lessiviels.

- Pour des raisons d'hygiène, nettoyez régulièrement le bac à produits lessiviels.

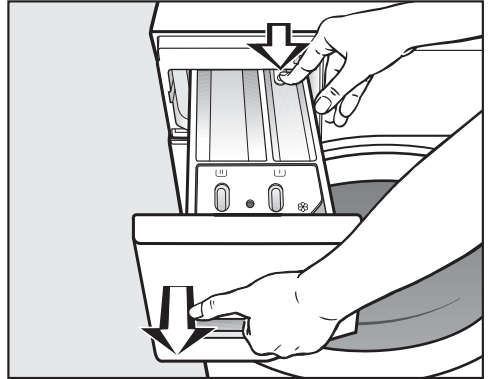

- Ouvrez le bac à produits lessiviels jusqu'à la butée, appuyez sur le bouton de déverrouillage et sortez entièrement le bac à produits lessiviels.
- Nettoyez le bac à produits lessiviels à l'eau chaude.

Nettoyage et entretien

Nettoyer le siphon et le canal

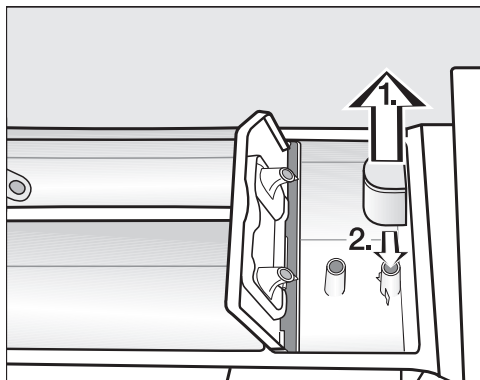

- Retirez le siphon du compartiment et nettoyez-le à l'eau chaude.
- Nettoyez la conduite sur laquelle le siphon est fixé.
- Remettez le siphon en place sur le tube.

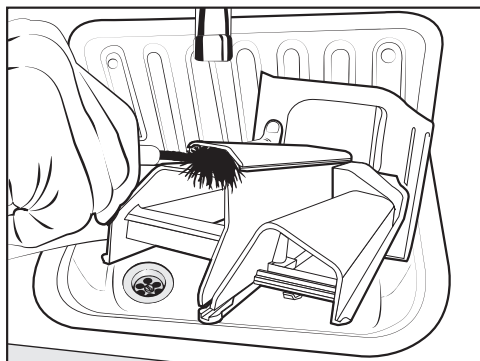

- Nettoyez le canal de l'adoucissant avec de l'eau chaude et une brosse.

L'amidon a tendance à coller.
Après plusieurs utilisations d'amidon,
nettoyez soigneusement le siphon.

Nettoyer le logement du bac à produits

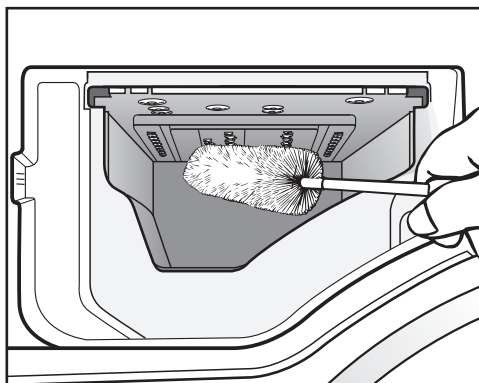

- À l'aide d'un goupillon, éliminez les restes de lessive et les dépôts de calcaire des buses d'évacuation du bac à produits.
- Remettez en place le bac à produits.

Remarque : Laissez le bac à produits entrouvert pour qu'il puisse sécher.

Nettoyer le hublot

- Nettoyez de temps en temps la partie intérieure du hublot ainsi que le capuchon métallique sur le hublot avec un détergent doux ou de l'eau savonneuse.
- Séchez ces deux éléments avec un chiffon doux.

Nettoyer le tambour

Les lavages à basse température et/ou avec de la lessive liquide risquent de provoquer la formation de moisissures et de mauvaises odeurs à l'intérieur du combiné lave-linge/sèche-linge. Nettoyez le combiné lave-linge/sèche-linge avec le programme *Nettoyage machine*. Le nettoyage doit être effectué au plus tard après que le message *Info Hygiène* s'affiche sur l'écran.

Nettoyer le filtre d'arrivée d'eau

Le combiné lave-linge/sèche-linge est équipé d'un filtre destiné à protéger l'électrovanne d'arrivée d'eau. Le filtre placé à l'extrémité du tuyau d'arrivée d'eau doit être contrôlé environ tous les 6 mois. En cas d'interruptions fréquentes sur le réseau d'alimentation en eau, vérifiez-les plus souvent.

- Fermez le robinet d'arrivée d'eau.
- Dévissez le tuyau d'arrivée d'eau du robinet.

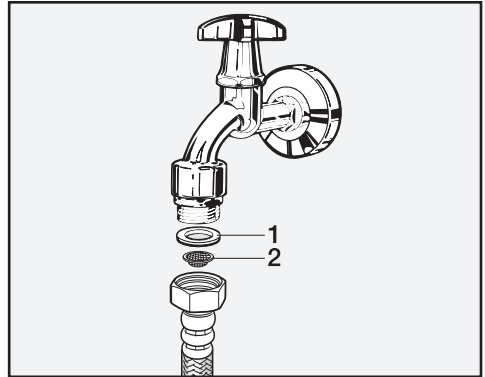

- Retirez le joint en caoutchouc **1** de son logement.
- Maintenez l'extrémité libre du tuyau d'arrivée d'eau tournée vers le bas. Le filtre en matière synthétique **2** se détache.
- Nettoyez le filtre en matière synthétique.
- Le remontage s'effectue dans l'ordre inverse.
- Revissez fermement le raccord fileté sur le robinet et ouvrez ce dernier. En cas de fuite d'eau, resserrez le raccord fileté.

Le filtre **doit** être remonté après son nettoyage.

Que faire si ...



Vous pouvez régler la plupart des défauts ou anomalies courants par vous-même. Dans bon nombre de cas, vous économiserez ainsi du temps et de l'argent car vous n'aurez pas besoin de faire appel au SAV.

Sur www.miele.com/service, vous trouverez des informations sur l'aide au dépannage.









Les tableaux suivants vous aideront à déceler la cause d'un défaut ou d'une anomalie et à y remédier.

Certaines indications apparaissant sur l'afficheur comportent plusieurs lignes et peuvent être lues intégralement à l'aide des touches \vee ou \wedge .

Impossible de démarrer un programme

Problème	Cause et solution
Le bandeau de commande reste sombre.	Le combiné lave-linge/sèche-linge n'est pas sous tension. <ul style="list-style-type: none">■ Vérifiez si la fiche secteur est branchée.■ Vérifiez si le fusible est en bon état.
	Le combiné lave-linge/sèche-linge s'est déclenché automatiquement pour des raisons d'économie d'énergie. <ul style="list-style-type: none">■ Allumez à nouveau le combiné lave-linge/sèche-linge en tournant le sélecteur de programme.
L'écran vous demande d'entrer un code Pin.	Le code Pin est activé. <ul style="list-style-type: none">■ Entrez le code et validez-le. Désactivez le code Pin si ce message ne doit pas apparaître la prochaine fois que vous enclencherez l'appareil.
L'écran affiche :  SAV  verrouillage porte anomalie F34	La porte n'est pas correctement fermée. Le verrouillage de porte n'a pas pu s'enclencher. <ul style="list-style-type: none">■ Fermez de nouveau la porte.■ Relancez le programme.■ Si le message d'anomalie persiste, contactez le SAV.

Message d'anomalie après une annulation de programme

Problème	Cause et solution
 Arrivée d'eau voir 	<p>L'entrée d'eau est verrouillée ou obstruée.</p> <ul style="list-style-type: none"> ■ Vérifiez que le robinet d'arrivée d'eau est suffisamment ouvert. ■ Vérifiez que le tuyau d'arrivée d'eau ne fait pas un coude. ■ Vérifiez si la pression d'eau n'est pas trop faible. <p>Le tamis dans l'entrée d'eau est bouché.</p> <ul style="list-style-type: none"> ■ Nettoyez le tamis.
 Vidange voir 	<p>L'évacuation de l'eau est bloquée ou obstruée. Le tuyau de vidange est placé trop haut.</p> <ul style="list-style-type: none"> ■ Nettoyez le filtre et la pompe de vidange. ■ Vérifiez si la hauteur maximale de refoulement de 1 m est dépassée.
 Aquasécurité. Fermer  SAV 	<p>Le système Aquasécurité s'est déclenché.</p> <ul style="list-style-type: none"> ■ Fermez le robinet d'eau. ■ Contactez le SAV.
 SAV  défaut F	<p>Une anomalie est survenue.</p> <ul style="list-style-type: none"> ■ Débranchez le combiné lave-linge/sèche-linge du réseau électrique. Débranchez la fiche de raccordement de l'appareil ou désactivez le fusible de l'installation électrique. ■ Attendez au moins deux minutes avant de rebrancher votre combiné lave-linge/sèche-linge sur le secteur. ■ Réactivez le combiné lave-linge/sèche-linge. ■ Relancez le programme. ■ Si le message d'anomalie persiste, contactez le SAV.

Pour effacer le message d'anomalie, positionnez le sélecteur sur  et éteignez le combiné lave-linge/sèche-linge.

Que faire si ...

Message d'anomalie en fin de programme

Message	Cause et solution
i Vérifier filtre + buse	Les pompes sont encrassées. <ul style="list-style-type: none">■ Nettoyez les pompes comme l'indique le chapitre "En cas d'anomalie", section "Déverrouillage manuel de porte en cas de vidange obstruée et/ou de panne de courant".■ Après le nettoyage, redémarrez un programme de lavage.
	La buse située en haut dans l'ouverture de chargement de la porte est obstruée par des peluches. <ul style="list-style-type: none">■ Enlevez les peluches avec les doigts. N'utilisez pas d'objets coupants.■ Après le nettoyage, redémarrez un programme de lavage.
	Si le message d'anomalie réapparaît, contactez le SAV. Vous pouvez continuer à utiliser le combiné lave-linge/sèche-linge mais ses fonctions sont limitées.
i Vérifier charge	Il n'y a pas de linge dans le tambour.
	La quantité de linge est trop faible. Le linge est encore humide car l'humidité résiduelle du linge n'est pas mesurable. <ul style="list-style-type: none">■ À l'avenir, utilisez un programme avec un <i>Temps de séchage</i> pour sécher de faibles quantités de linge.
	La quantité de linge était trop importante pour le programme de séchage sélectionné. <ul style="list-style-type: none">■ Respectez la capacité de charge maximale indiquée à la section "Tableau des programmes".
i Démarrez le programme "Rinçage conduits"	Le programme <i>Rinçage conduits</i> n'a pas été utilisé pendant plus longtemps. <ul style="list-style-type: none">■ Démarrez le programme <i>Rinçage conduits</i> comme l'indique le chapitre "Lavage et séchage", section "Programme Rinçage conduits".

Les messages s'affichent en fin de programme ou lors de l'enclenchement du lave-linge séchant et doivent être validés avec la touche sensitive OK.



Message d'anomalie en fin de programme

Message	Cause et solution
<p>i Ajuster le lave-linge</p>	<p>Le défroissage en fin de programme n'a pas pu être réalisé correctement.</p> <ul style="list-style-type: none"> ■ Vérifiez si le combiné lave-linge/sèche-linge est bien d'aplomb comme décrit au chapitre "Installation", section "Ajustement". ■ Assurez-vous que la hauteur de pompage maximale ne dépasse pas 1,0 m. <p>Si le message d'anomalie réapparaît, contactez le SAV. Vous pouvez continuer à utiliser le combiné lave-linge/sèche-linge mais ses fonctions sont limitées.</p>
<p>i Info Hygiène : Utiliser au moins le programme 75°C ou "Nettoyage machine"</p>	<p>Aucun programme de lavage à plus de 60 °C n'a été effectué depuis longtemps.</p> <ul style="list-style-type: none"> ■ Pour éviter la formation de moisissures et d'odeurs dans votre combiné lave-linge/sèche-linge, démarrez le programme <i>Nettoyage machine</i> avec le nettoyant pour machine Miele ou avec une lessive universelle en poudre.

Les messages s'affichent en fin de programme ou lors de l'enclenchement du lave-linge séchant et doivent être validés avec la touche sensitive OK.

Que faire si ...

Problèmes d'ordre général avec le lave-linge séchant

Problème	Cause et solution
Le lave-linge séchant vibre fortement pendant l'essorage.	Les pieds de machine sont mal réglés et ne sont pas bloqués. ■ Ajustez l'appareil de sorte qu'il soit bien d'aplomb et bloquez les pieds.
Bruits de pompe inhabituels.	Il ne s'agit pas d'une anomalie. Les bruits d'aspiration en début et en fin de vidange sont normaux.
Bruits d'essorage pendant le séchage.	Il ne s'agit pas d'une anomalie. Le séchage implique aussi de l'essorage (thermo-essorage).
Le lave-linge séchant n'a pas essoré le linge comme d'habitude, celui-ci est encore trempé.	Un balourd trop important a été détecté lors de l'essorage final et la vitesse d'essorage a été automatiquement réduite. ■ Pour que le linge se répartisse mieux dans le tambour, chargez toujours des pièces de linge de différentes tailles.
Une quantité importante de résidus de lessive reste dans le bac à produits.	La pression d'eau n'est pas suffisante. ■ Nettoyez les filtres d'arrivée d'eau. ■ Sélectionnez l'option <i>Hydro plus</i> .
	Les lessives en poudre utilisées en combinaison avec un produit anti-tartre ont tendance à coller. ■ Nettoyez le bac à produits et à l'avenir versez d'abord la lessive, puis le produit anti-tartre.
De l'eau reste dans le bac à adoucissant, à côté de la cap.	La touche sensitive  n'a pas été activée ou la cap vide n'a pas été retirée après la dernière lessive. ■ Lors de la prochaine utilisation de la cap, veillez à ce que la touche sensitive  soit activée. ■ Retirez et éliminez la cap après chaque cycle de lavage.
	Le tube d'évacuation du bac à produits dans lequel est insérée la cap est obstrué. ■ Nettoyez le tube.

Problèmes d'ordre général avec le lave-linge séchant

Problème	Cause et solution
<p>L'adoucissant n'est pas complètement entraîné ou il reste trop d'eau dans le compartiment ☼.</p>	<p>Le tube d'aspiration n'est pas correctement en place ou est obstrué.</p> <ul style="list-style-type: none"> ■ Nettoyez le tube d'aspiration, voir chapitre "Nettoyage et entretien", paragraphe "Nettoyer le bac à produits".
<p>Il y a encore du liquide dans la capsule à la fin du programme.</p>	<p>Le tube d'évacuation du bac à produits dans lequel est insérée la capsule est obstrué.</p> <ul style="list-style-type: none"> ■ Nettoyez le tube. <hr/> <p>Il ne s'agit pas d'une anomalie. Pour des raisons techniques, il reste un peu d'eau dans la capsule.</p>
<p>Une langue étrangère s'affiche à l'écran.</p>	<p>Une autre langue a été sélectionnée dans "Réglages", "Langue 🚩".</p> <ul style="list-style-type: none"> ■ Sélectionnez la langue souhaitée. <hr/> <p>Le symbole de drapeau vous servira de repère.</p>
<p>L'écran est sombre.</p>	<p>L'écran s'éteint automatiquement afin d'économiser de l'énergie (mode veille).</p> <ul style="list-style-type: none"> ■ Appuyez sur une touche. Le mode veille est désactivé.
<p>Plusieurs temps restants sont indiqués sur l'écran.</p>	<p>L'affichage du temps restant résulte d'un processus d'apprentissage et s'adapte continuellement à vos habitudes de lavage et de séchage.</p>

Que faire si ...

Problèmes d'ordre général avec le lave-linge séchant

Problème	Cause et solution
De la mousse s'échappe du bac à produits lessiviels pendant le programme <i>Rinçage conduits</i>.	<p>Il reste des résidus de produit du dernier cycle de lavage dans la cuve.</p> <ul style="list-style-type: none">■ Effectuez toujours le bon dosage de lessive.■ Respectez les indications de dosage figurant sur l'emballage du produit.
À la fin du programme <i>Rinçage conduits</i>, il reste de la mousse dans le tambour.	<p>Le programme <i>Rinçage conduits</i> permet également de rincer les résidus de lessive présents dans le réservoir à lessive. De la mousse peut ainsi se former.</p> <ul style="list-style-type: none">■ Utilisez régulièrement le programme <i>Rinçage conduits</i> pour que les résidus de lessive ne puissent pas se déposer dans le réservoir à lessive.
À la fin du programme <i>Rinçage conduits</i>, il reste des peluches dans le tambour.	<p>Vous n'avez pas utilisé le programme <i>Rinçage conduits</i> depuis longtemps.</p> <ul style="list-style-type: none">■ Retirez les peluches du tambour.■ Utilisez régulièrement le programme <i>Rinçage conduits</i>.
Le lave-linge séchant dégage une odeur.	<p>L'info hygiène n'a pas été prise en compte. Aucun programme de lavage à plus de 60 °C n'a été effectué depuis longtemps.</p> <ul style="list-style-type: none">■ Pour éviter la formation de moisissures et d'odeurs dans votre lave-linge séchant, démarrez le programme <i>Nettoyer machine</i> avec le nettoyant pour machine Miele ou avec une lessive universelle en poudre.
	<p>La porte et le bac à produits ont été fermés après le lavage.</p> <ul style="list-style-type: none">■ Laissez la porte et le bac à produits entrouverts pour qu'ils puissent sécher.

Résultat de lavage insatisfaisant

Problème	Cause et solution
<p>Des dépôts blanchâtres ressemblant à de la lessive apparaissent sur le linge foncé.</p>	<p>La lessive contient des composants non solubles dans l'eau (zéolithes) pour adoucir l'eau, qui adhèrent au linge.</p> <ul style="list-style-type: none"> ■ Une fois le linge sec, essayez d'enlever ces traces avec une brosse. ■ À l'avenir, lavez les textiles foncés avec une lessive ne contenant pas de zéolithes, ce qui est en général le cas des lessives liquides. ■ Lavez les textiles avec le programme <i>Textiles foncés</i>.
<p>Le résultat de lavage n'est pas satisfaisant avec de la lessive liquide.</p>	<p>La lessive liquide ne contient pas d'agent de blanchiment. Il arrive que les taches de fruit, de café ou de thé ne s'éliminent pas.</p> <ul style="list-style-type: none"> ■ Utilisez le système à 2 phases de Miele. L'ajout ciblé de UltraPhase 2 pendant le processus de lavage permet d'éliminer efficacement les taches. ■ Utilisez une lessive en poudre contenant des agents de blanchiment.
<p>Le linge présente des résidus grisâtres élastiques après le lavage.</p>	<p>Vous avez utilisé trop peu de lessive. Le linge présentait de nombreuses taches de graisse (huiles, pommades).</p> <ul style="list-style-type: none"> ■ Pour du linge présentant ce type de taches, utilisez davantage de lessive ou une lessive liquide. ■ Avant le prochain lavage, lancez le programme <i>Nettoyage machine</i> en utilisant le nettoyant pour machine Miele ou une lessive universelle en poudre.

Que faire si ...

Résultat de séchage non satisfaisant

Problème	Cause et solution
Après séchage, le linge est trop humide et le message suivant apparaît à l'écran : Vérifier charge	<p>La charge est trop faible. L'électronique n'a pas pu mesurer correctement le taux d'humidité résiduelle.</p> <ul style="list-style-type: none">■ Redémarrez le programme et sélectionnez un <i>Temps de séchage</i> à la place d'un niveau de séchage.■ À l'avenir, utilisez un programme avec un <i>Temps de séchage</i> pour sécher de faibles quantités de linge.
	<p>Un anneau de linge s'est formé pendant l'essorage, car la répartition du linge n'était pas équilibrée. Un anneau de linge s'est formé pendant le thermo-essorage, car le linge était trop humide ou la vitesse d'essorage choisie était trop élevée.</p> <ul style="list-style-type: none">■ Ouvrez la porte et séparez les pièces de linge.■ Redémarrez le programme de séchage avec une vitesse d'essorage moins élevée ou sélectionnez un <i>temps de séchage</i> à la place d'un niveau de séchage.
Le linge semble encore humide après le séchage.	<p>L'option <i>Défroissage</i> était sélectionnée.</p> <ul style="list-style-type: none">■ Enlevez le linge et suspendez-le sur des cintres pour qu'il finisse de sécher.
	<p>Le linge chaud semble plus humide.</p> <ul style="list-style-type: none">■ Étendez le linge pour que la chaleur puisse s'échapper.
Le linge est trop humide ou trop sec après séchage.	<p>L'humidité résiduelle souhaitée se trouve entre deux paliers de séchage.</p> <ul style="list-style-type: none">■ Si besoin, modifiez les paliers de séchage comme indiqué au chapitre "Réglages", paragraphe "Paliers de séchage".
Il y a de l'eau dans le tambour après séchage.	<p>La vidange ne s'effectue pas correctement.</p> <ul style="list-style-type: none">■ Nettoyez le filtre et la pompe de vidange comme décrit au paragraphe "Ouvrir la porte en cas de vidange obstruée et/ou de panne de courant" et vérifiez la hauteur de vidange.

La porte ne s'ouvre pas

Problème	Cause et solution
<p>Impossible d'ouvrir la porte pendant le déroulement du programme.</p>	<p>La porte est verrouillée pendant le déroulement du programme.</p> <ul style="list-style-type: none"> ■ Suivez les instructions dans le chapitre “Modifier le déroulement de programme”, section “Ajouter ou retirer du linge”. <p>Il y a de l'eau dans le tambour et le combiné lave-linge/sèche-linge ne peut pas vidanger.</p> <ul style="list-style-type: none"> ■ Nettoyez le filtre de vidange et la pompe de vidange comme expliqué dans la section “Ouvrir la porte en cas de système d'évacuation bouché et/ou de panne de courant”. <p>Le niveau d'eau du tambour est trop haut.</p> <ul style="list-style-type: none"> ■ Interrompez le programme. Le combiné lave-linge/sèche-linge vidange l'eau.
<p>À la fin du programme ou après une annulation de programme, le message suivant s'affiche : Refroid. final</p>	<p>Pour des raisons de sécurité, la porte ne peut pas être ouverte si la température dans le tambour excède 55 °C pendant le lavage ou 70 °C pendant le séchage.</p> <ul style="list-style-type: none"> ■ Attendez jusqu'à ce que la température dans le tambour ait baissé et que l'indication à l'écran ait disparu.
<p>L'écran affiche : SAV  déverrouil. porte anomalie F35</p>	<p>Le verrouillage de porte est bloqué.</p> <ul style="list-style-type: none"> ■ Contactez le SAV.

Que faire si ...

Ouvrir la porte en cas de vidange obstruée et/ou de panne de courant

- Désactivez le lave-linge séchant.

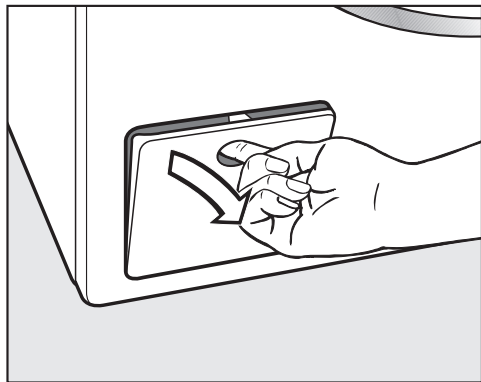

- Ouvrez la trappe d'accès à la pompe à lessive.

Vidange obstruée

Si la vidange est obstruée, le combiné lave-linge/sèche-linge peut contenir une grande quantité d'eau.

⚠ Risque de brûlures dû au bain lessiviel chaud.

Si le lavage a eu lieu peu de temps avant à des températures élevées, le bain lessiviel est chaud.

Vidangez le bain lessiviel avec précaution.

Vidange

Ne dévissez pas entièrement le filtre à lessive.

- Placez un récipient sous la trappe, comme une plaque de cuisson creuse.

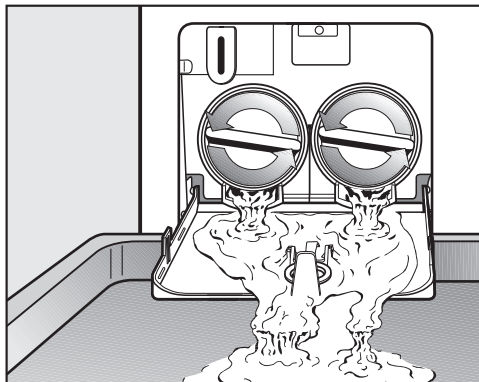

- Dévissez lentement les filtres de vidange jusqu'à ce que l'eau s'écoule.
- Revissez les filtres de vidange pour interrompre la vidange.

Dès que l'eau ne coule plus :

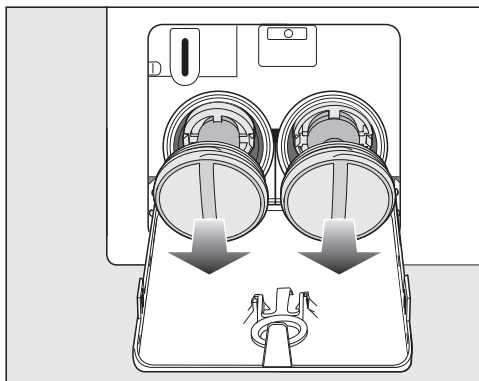

- Dévissez entièrement les filtres de vidange.

Nettoyer le filtre de vidange

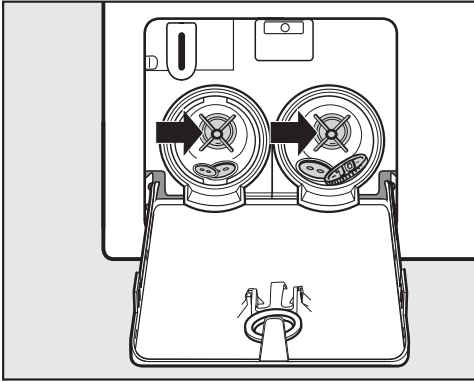

- Nettoyez soigneusement les filtres de vidange.
- Vérifiez si la turbine de la pompe de vidange tourne facilement, enlevez les corps étrangers (boutons, pièces de monnaie, etc.) si nécessaire, et nettoyez l'intérieur.

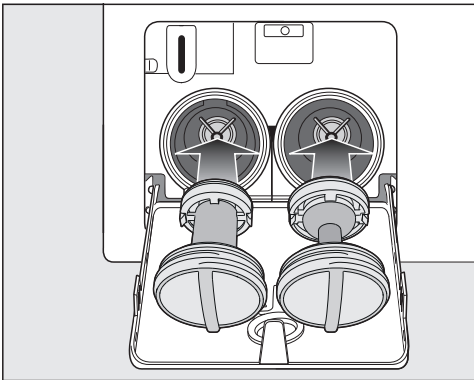

- Remettez les filtres de vidange correctement en place (à droite et à gauche) et revissez-les bien.

⚠ Dommages liés à une fuite d'eau.

Si les filtres à lessive ne sont pas remis en place correctement, de l'eau s'écoule du combiné lave-linge/sèche-linge.

Remettez les filtres à lessive correctement en place et serrez-les à fond.

Ouvrir la porte

⚠ Risque de blessure dû au tambour qui tourne.

Ne mettez jamais les mains dans un tambour qui tourne encore, vous risqueriez d'être grièvement blessé.

Assurez-vous que le tambour est à l'arrêt avant de décharger votre linge.

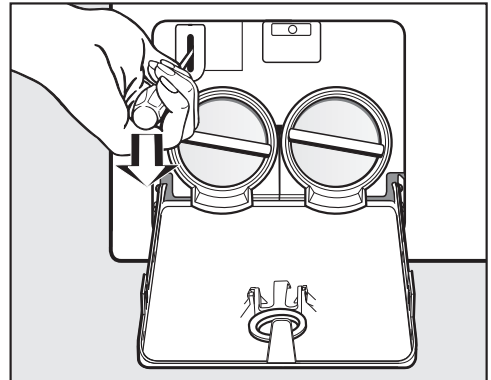

- Utilisez un tournevis pour déverrouiller la porte.
- Ouvrez la porte.

Service après-vente

Sur www.miele.com/service, vous trouverez des informations sur l'aide au dépannage et les pièces de rechange Miele.

Contact en cas d'anomalies

Si vous n'arrivez pas à éliminer les anomalies vous-même, adressez-vous à votre revendeur Miele ou au SAV Miele.

Vous pouvez réserver une intervention du SAV Miele en ligne, sur www.miele.com/service.

Les coordonnées du SAV Miele sont indiquées à la fin du présent document.

Veillez indiquer au SAV la référence du modèle et le numéro de fabrication (N° fab./SN/N°). Ces deux indications figurent sur la plaque signalétique.

La plaque signalétique est placée au-dessus du hublot à l'intérieur de la porte.

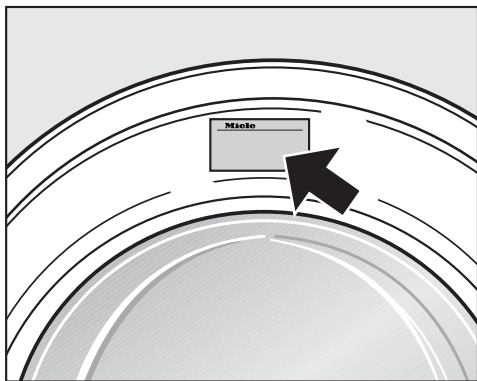

Garantie

La durée de garantie est de 2 ans.

Vous trouverez de plus amples informations dans le livret de garantie joint.

Accessoires en option

Les accessoires de ce lave-linge séchant sont disponibles auprès des revendeurs Miele ou du service après-vente Miele.

Base de données EPREL

À partir du 1er mars 2021, les informations sur l'étiquetage énergétique et les exigences d'écoconception seront disponibles dans la base de données européenne sur les produits (EPREL). Pour accéder à la base de données sur les produits, utilisez le lien <https://ep-rel.ec.europa.eu/>. Vous serez invité(e) à saisir la référence du modèle.

La référence du modèle figure sur la plaque signalétique.

Miele Made in xxx





Mod.: XXXxxx

M-Nr.: xxxxxxxx Type: XXxx-X





Nr.: xxxxxxxx



Miele Service
www.miele.com/service





Symboles d'entretien





Lavage	
Les degrés indiqués dans la cuve indiquent la température maximale à laquelle vous pouvez laver les articles.	
	Rythme de lavage normal
	Rythme de lavage doux
	Rythme de lavage très doux
	Lavage à la main
	Non lavable



Exemple pour la sélection des programmes

Programme	Symboles d'entretien
ECO 40-60	
Coton	
Synthétique	
Délicat	
Laine	

Séchage	
	Température normale
	Température réduite*
	Ne pas mettre au sèche-linge

Repassage	
	env. 200 °C
	env. 150 °C
	env. 110 °C
Le repassage avec vapeur peut provoquer des dommages irréversibles.	
	Repassage interdit

Nettoyage professionnel	
	Nettoyage avec solvants chimiques. Les lettres correspondent aux produits de nettoyage.
	
	Nettoyage à l'eau
	Nettoyage à sec interdit

Blanchiment	
	Tous les agents de blanchiment oxydants sont autorisés
	Blanchiment à l'oxygène uniquement
	Blanchiment impossible

Installation

Vue de face

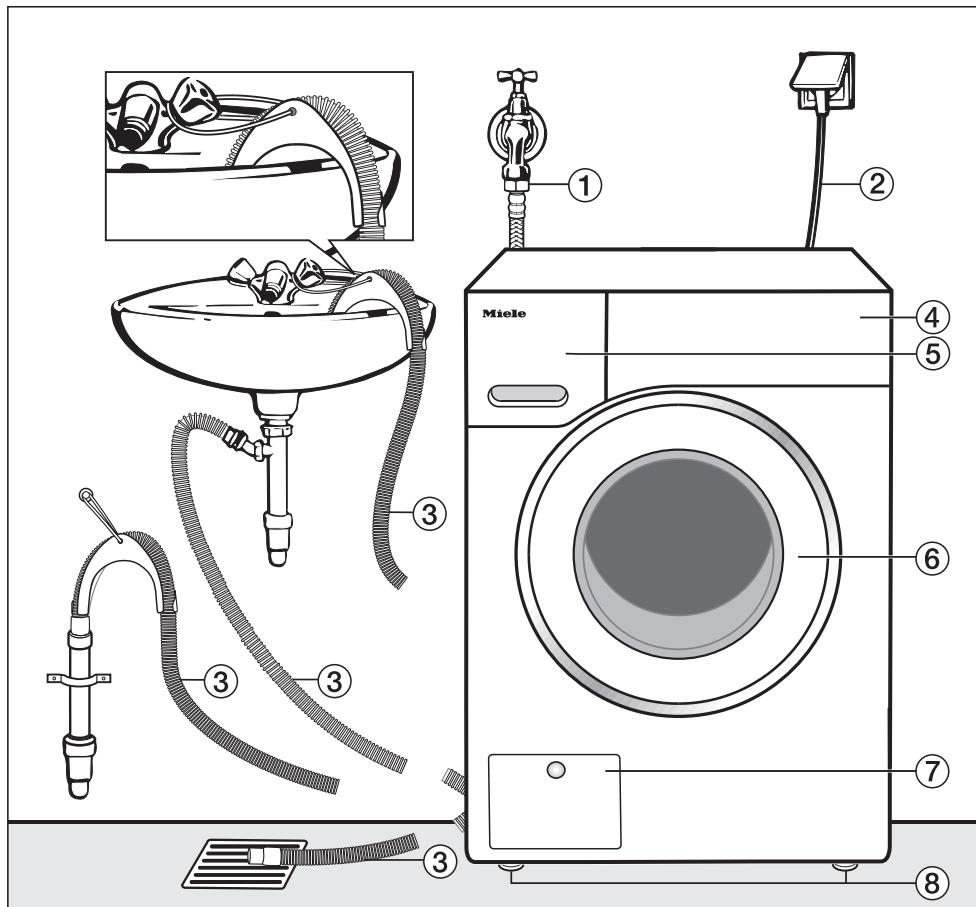

① Tuyau d'arrivée d'eau (WPM, Water-Control Metal, tuyau à armature métallique)

② Raccordement électrique

③ Tuyau de vidange avec crosse (amovible) et les différentes évacuations possibles de l'eau

④ Bandeau de commande

⑤ Bac à produits

⑥ Porte

⑦ Trappe d'accès au filtre de vidange, à la pompe de vidange et au système de déverrouillage d'urgence

⑧ Quatre pieds réglables en hauteur

Vue de dos

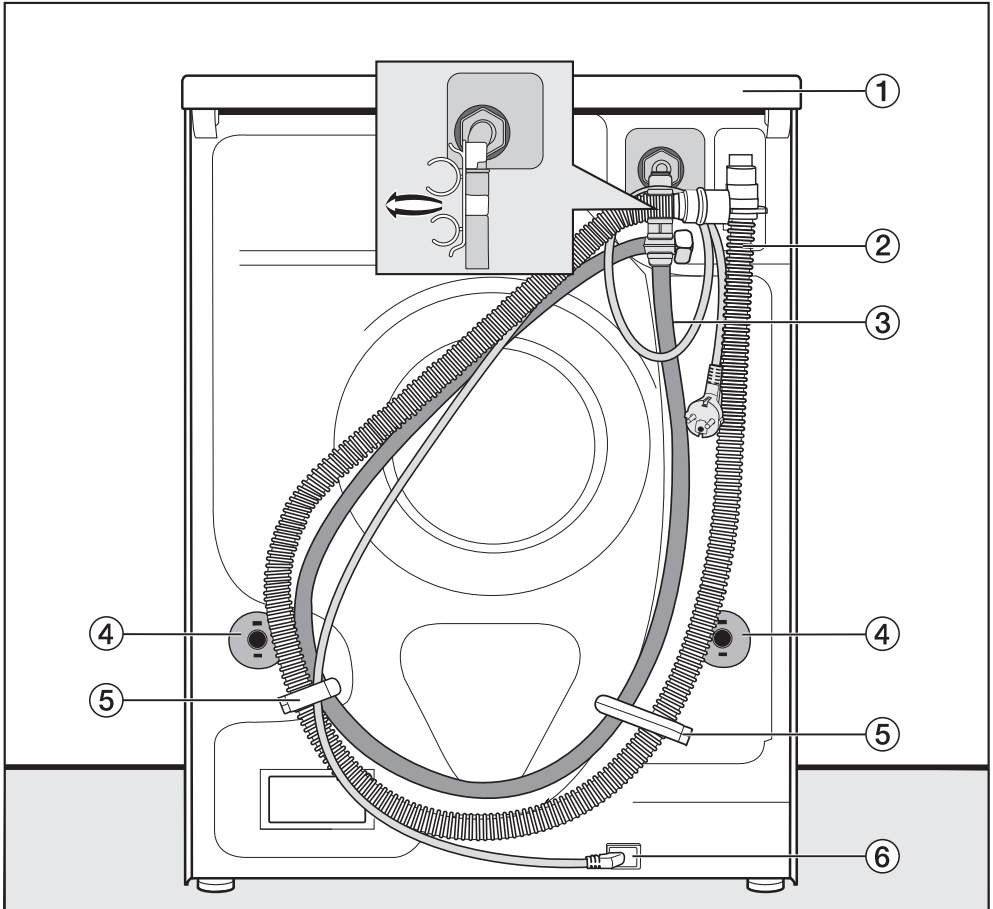

- ① Plaque de recouvrement avec possibilités de prise pour le transport
- ② Tuyau de vidange
- ③ Tuyau d'arrivée d'eau
- ④ Sécurités anti-rotation avec tiges de transport
- ⑤ Supports de transport pour tuyaux d'arrivée d'eau et de vidange
- ⑥ Raccordement électrique

Installation

Surface d'installation

La surface de montage la mieux adaptée est un sol en béton. Contrairement à un plancher en bois ou à un sol "souple", il ne transmet pratiquement pas de vibrations lors de l'essorage.

Attention :

- Installez le combiné lave-linge/sèche-linge bien d'aplomb et veillez à ce qu'il soit stable.
- Évitez d'installer le combiné lave-linge/sèche-linge sur des revêtements de sol souples, sans quoi l'appareil risque de vibrer pendant l'essorage.

Règles à respecter en cas d'installation sur un plancher en bois :

- Posez le combiné lave-linge/sèche-linge sur un panneau en contreplaqué (d'au moins 59 x 52 x 3 cm). Ce panneau doit être vissé sur autant de poutres que possible, et non seulement sur les lattes du plancher.

Remarque : Installez le combiné lave-linge/sèche-linge si possible dans un angle de la pièce si possible, c'est là que la stabilité du plancher est la meilleure.

⚠ Risque de blessures provoquées par un combiné lave-linge/sèche-linge non sécurisé.

En cas d'installation sur un socle déjà existant (en béton ou en maçonnerie), le combiné lave-linge/sèche-linge risque de tomber du socle pendant l'essorage.

Sécurisez le combiné lave-linge/sèche-linge avec un étrier de fixation (accessoire en option).

Transport du combiné lave-linge/sèche-linge sur le lieu d'installation

⚠ Risque de blessures provoquées par un couvercle non fixé.

Dans certaines circonstances extérieures, la fixation arrière du couvercle peut devenir cassante. Le couvercle peut s'arracher lors du transport.

Veillez à la bonne fixation du couvercle avant de transporter l'appareil.

- Portez le combiné lave-linge/sèche-linge par les pieds avant et le rebord arrière du couvercle.

Démonter les sécurités de transport

Retirer la tige de transport gauche

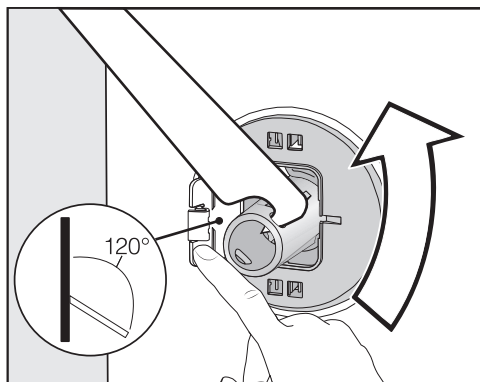

- Poussez le cache vers l'extérieur et tournez la tige de transport de 90° à l'aide de la clé à fourche fournie.

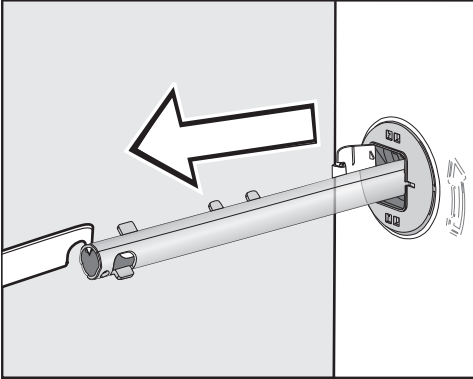

- Retirez la tige de transport.

Retirer la tige de transport droite

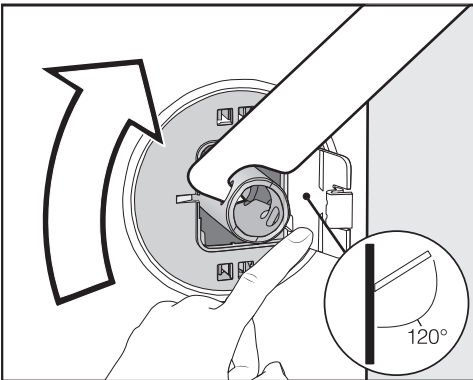

- Poussez le cache vers l'extérieur et tournez la tige de transport de 90° à l'aide de la clé à fourche fournie.

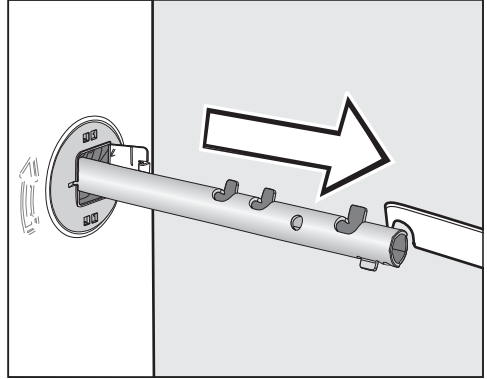

- Retirez la tige de transport.

Fermer les orifices

⚠ Risque de blessure au contact des arêtes vives.
Ne mettez jamais les mains dans des orifices non obstrués, risque de blessure.
Obstruez les orifices où la sécurité de transport a été retirée.

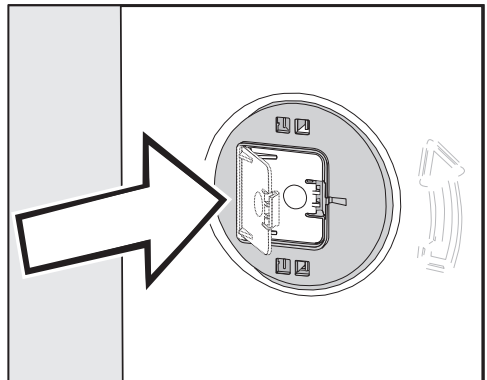

- Appuyez fermement sur les caches jusqu'à ce qu'ils s'enclenchent.

Installation

Installation de la sécurité de transport

⚠ Dommages liés à un transport incorrect.

Le combiné lave-linge/sèche-linge peut être endommagé s'il est transporté sans sécurités de transport. Conservez les sécurités de transport. Elles doivent être remontées avant le transport du combiné lave-linge/sèche-linge (par exemple pour un déménagement).

Encastrement sous un plan de travail

⚠ Ne pas démonter le couvercle du combiné lave-linge/sèche-linge.

Ce combiné lave-linge/sèche-linge peut être installé tel quel (avec son couvercle) sous un plan de travail si ce dernier est suffisamment haut.

Ouvrir les caches

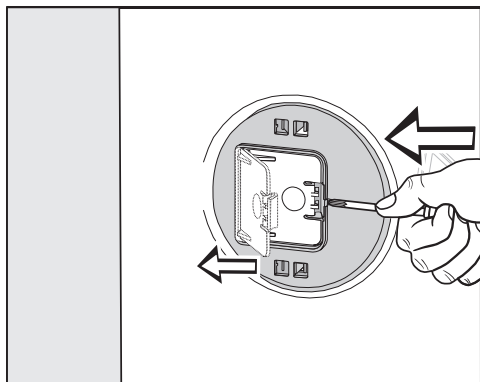

- À l'aide d'un objet pointu, appuyez un tournevis étroit contre l'ergot, par exemple.

Le cache s'ouvre.

Installer les tiges de transport

- L'installation s'effectue dans l'ordre inverse du démontage.

Remarque : Soulevez légèrement le tambour, les tiges de transport peuvent être enfoncées plus facilement.

Ajuster le lave-linge séchant

Pour un fonctionnement optimal, le lave-linge séchant doit être horizontal et bien d'aplomb sur ses quatre pieds.

Une installation non conforme augmente la consommation d'eau et d'énergie, et peut provoquer un déplacement du lave-linge séchant.

Dévisser et bloquer les pieds

L'équilibrage du combiné lave-linge/sèche-linge s'effectue au moyen de ses quatre pieds à visser. La machine quitte l'usine avec les pieds vissés à fond.

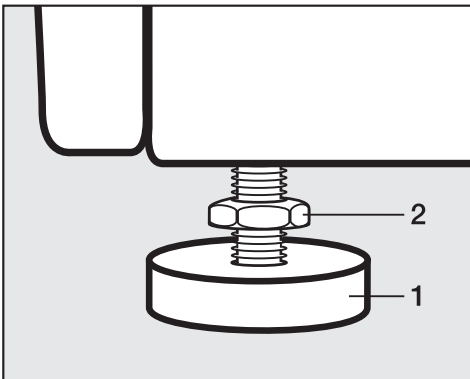

- Desserrez le contre-écrou **2** dans le sens horaire avec la clé à fourche fournie. Dévissez le contre-écrou **2** avec le pied **1**.

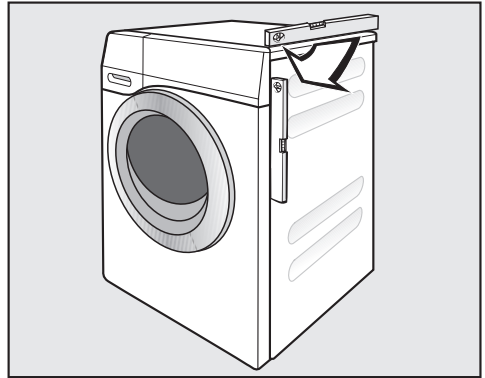

- Vérifiez avec un niveau à bulle si le combiné lave-linge/sèche-linge est bien d'aplomb.
- Maintenez le pied **1** en place à l'aide d'une pince multiprise. Resserrez le contre-écrou **2** contre la carrosserie à l'aide de la clé à fourche.

⚠ Dommages liés à un combiné lave-linge/sèche-linge mal ajusté.
Si les pieds ne sont pas bloqués, le combiné lave-linge/sèche-linge risque de se déplacer.
Serrez les quatre contre-écrous des pieds contre la carrosserie. Vérifiez également que les pieds n'ont pas été dévissés lors de la mise en place.

Installation

Sécurité anti-fuites

La sécurité anti-fuites Miele garantit une parfaite protection contre les dégâts des eaux liés à l'utilisation du lave-linge séchant.

Ce système se compose principalement des trois éléments suivants :

- le tuyau d'arrivée d'eau
- l'électronique, la protection anti-fuites et la sécurité anti-débordement
- le tuyau de vidange

Tuyau d'arrivée d'eau

- Protection contre l'éclatement de la vanne de sécurité

Le tuyau d'arrivée d'eau présente une pression d'éclatement supérieure à 14 000 kPa (140 bars).

- Gaine de protection du tuyau d'arrivée d'eau

Le tuyau d'arrivée d'eau est enveloppé d'une armature métallique tissée telle une "seconde peau" qui le protège des dommages.

Électronique et carrosserie

- Bac collecteur

L'eau s'écoulant suite à des fuites dans le combiné lave-linge/sèche-linge sera récupérée dans le bac collecteur. Un interrupteur à flotteur ferme les vannes d'arrivée d'eau. Toute arrivée d'eau supplémentaire est bloquée. L'eau se trouvant dans la cuve est vidangée.

- Sécurité anti-débordement

Ce dispositif évite que le combiné lave-linge/sèche-linge déborde suite à une arrivée d'eau incontrôlée. Dès que le niveau d'eau dépasse une certaine hauteur, la pompe de vidange s'enclenche et l'eau est vidangée de manière contrôlée.

Tuyau de vidange

Le tuyau de vidange est protégé par un système d'aération. Cela permet d'éviter que le lave-linge séchant ne soit vidé par un effet de siphon.

Arrivée d'eau

 Risque sanitaire et dommages liés à une eau entrante contaminée. La qualité de l'entrée d'eau doit correspondre aux spécifications de l'eau potable du pays dans lequel le lave-linge est en fonctionnement. Raccordez toujours le lave-linge à l'eau potable.

Le raccordement du combiné lave-linge/sèche-linge à l'arrivée d'eau peut s'effectuer sans clapet anti-retour car il est construit suivant les normes DIN en vigueur.

La pression de l'eau doit être comprise entre 100 kPa et 1.000 kPa. Si la pression est supérieure à 1.000 kPa, l'installation d'un réducteur de pression est indispensable.

Un robinet d'eau avec raccord fileté de 3/4" est nécessaire pour le raccordement. Si vous ne disposez pas d'un robinet d'eau, faites monter le combiné lave-linge/sèche-linge par un installateur agréé sur le réseau d'eau potable.

Le raccord fileté est sous pression de la conduite d'eau. Vérifiez l'étanchéité du raccordement en ouvrant lentement le robinet d'eau. Modifiez la position du joint et du raccord fileté en cas de fuite d'eau.

Ce combiné lave-linge/sèche-linge n'est **pas** conçu pour un raccordement à l'eau chaude.

Maintenance

Si vous devez le remplacer, utilisez exclusivement le tuyau Miele d'origine d'une pression d'éclatement de plus de 14.000 kPa.

Le filtre placé dans l'écrou fileté à l'extrémité libre du tuyau d'arrivée d'eau protège l'électrovanne d'arrivée d'eau. Ne retirez pas ce tamis.

Accessoire : rallonge de tuyau

En option, vous pouvez acheter un tuyau à armature métallique d'une longueur de 1,5 m. Cet accessoire est disponible auprès de votre spécialiste Miele ou du service après-vente Miele.

Installation

Vidange

Le bain est vidangé par une pompe de vidange d'une hauteur de refoulement de 1 m. Posez le tuyau en évitant qu'il ne forme un angle aigu, afin de ne pas gêner la vidange. La crose peut être accrochée à l'extrémité du tuyau. Si nécessaire, le tuyau peut être rallongé jusqu'à 5 m. Les accessoires sont disponibles auprès d'un revendeur Miele ou du service après-vente Miele.

Pour des hauteurs d'évacuation supérieures à 1 m (hauteur de refoulement max. 1,8 m), vous pouvez vous procurer une pompe de vidange de rechange auprès d'un revendeur Miele ou du service après-vente Miele. Pour des hauteurs d'évacuation supérieures à 1 m, le tuyau peut être rallongé jusqu'à 2,5 m. Les accessoires sont disponibles auprès d'un revendeur Miele ou du service après-vente Miele.

Possibilités de vidange

1. Dans un lavabo ou un évier :

Attention :

- Fixez correctement le tuyau pour éviter qu'il ne glisse !
- Si l'eau est vidangé dans un lavabo, elle doit s'écouler suffisamment vite. Sinon, elle risque de déborder ou une partie de l'eau pourrait être à nouveau aspirée dans le lave-linge séchant.

2. Raccordement à un tuyau d'évacuation en plastique avec manchon en caoutchouc (un siphon n'est pas indispensable).

3. Évacuation dans une bonde au sol (écoulement).

4. Raccordement à un lavabo avec un raccord fileté en plastique.

Raccordement à un lavabo

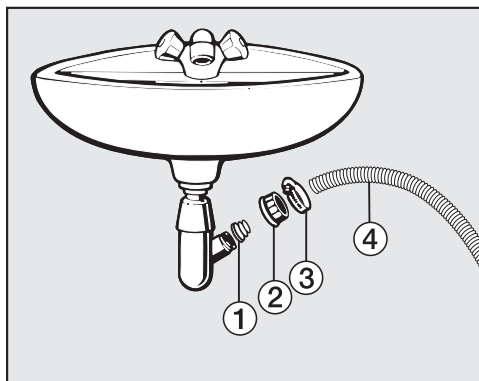

① Adaptateur

② Écrou moleté pour lavabo

③ Collier de serrage

④ Extrémité du tuyau

- Fixez l'adaptateur ① avec l'écrou-raccord pour lavabo ② sur le siphon du lavabo.
- Enfilez l'extrémité du tuyau ④ sur l'adaptateur ①.
- Fixez le collier de serrage ③ directement derrière l'écrou-raccord pour l'évier à l'aide d'un tournevis.

Raccordement électrique

Le combiné lave-linge/sèche-linge est équipé en série d'un raccordement "prêt à être branché" à une prise de sécurité.

Installez le combiné lave-linge/sèche-linge de sorte que la prise soit facilement accessible. Si la prise n'est pas facilement accessible, vérifiez qu'un dispositif de sectionnement de chacun des pôles est prévu sur l'installation.

 Risque d'incendie en cas de surchauffe.

Le fonctionnement du combiné lave-linge/sèche-linge sur des multiprises et des rallonges peut entraîner une surcharge des câbles.

Pour des raisons de sécurité, n'utilisez pas de rallonge ni de multiprises.

L'installation électrique doit être conforme à la norme VDE 0100.

Pour des raisons de sécurité, nous recommandons l'utilisation d'un disjoncteur différentiel (RCD) du type  de l'installation domestique associée pour le raccordement électrique du combiné lave-linge/sèche-linge.

Un câble d'alimentation réseau abîmé ne doit être remplacé que par un câble réseau spécial du même type (disponible auprès du SAV Miele). Pour des raisons de sécurité, seul un technicien qualifié ou le SAV Miele doit se charger du remplacement.

Le présent mode d'emploi ou la plaque signalétique indique la puissance nominale absorbée et la protection électrique correspondante. Comparez ces instructions avec les données du raccordement électrique sur site.

En cas de doute, contactez un électricien qualifié.

Le fonctionnement temporaire ou permanent est possible sur une installation d'alimentation en énergie autonome ou non synchronisée avec le réseau (comme par ex. réseaux en îlot, systèmes de sauvegarde). Pour le fonctionnement, l'installation d'alimentation en énergie doit respecter les prescriptions de la norme EN 50160 ou d'une norme similaire.

Les mesures prévues dans l'installation domestique et dans ce produit Miele doivent également être assurée dans leur fonction et dans leur mode de fonctionnement en fonctionnement en îlot ou non synchronisé avec le réseau ou être remplacées par des mesures équivalentes dans l'installation, comme par ex. celles décrites dans la publication actuelle de la norme VDE-AR-E 2510-2.

Caractéristiques techniques

Hauteur	850 mm
Largeur	596 mm
Profondeur	637 mm
Profondeur avec porte ouverte	1055 mm
Poids	env. 97 kg
Capacité de charge lavage	8,0 kg de linge sec
Capacité de charge séchage	5,0 kg de linge sec
Tension électrique	voir plaque signalétique
Puissance de raccordement	voir plaque signalétique
Fusible	voir plaque signalétique
Données de consommation	Voir chapitre Données de consommation
Pression d'eau courante minimale	100 kPa (1 bar)
Pression d'eau courante maximale	1.000 kPa (10 bar)
Longueur du tuyau d'arrivée d'eau	1,55 m
Longueur du tuyau de vidange	1,50 m
Longueur du câble de raccordement	2,00 m
Hauteur de refoulement maximale	1,00 m
Longueur maximale du tuyau de vidange	5,00 m
Diodes électroluminescentes LED	Classe 1
Labels de conformité	voir plaque signalétique
Consommation en mode arrêt	0,30
Mode veille avec maintien de la connexion au réseau	0,60
Bande de fréquence	2,4000 GHz – 2,4835 GHz
Puissance d'émission maximale	< 100 mW

Déclaration de conformité

Par la présente, Miele déclare que ce lave-linge est conforme à la directive 2014/53/UE.

Le texte intégral de la déclaration de conformité UE est disponible à l'une des adresses suivantes :

- Produits, Téléchargements, sur www.miele.be/fr
- Onglet Services, Demande de documentation, Modes d'emploi, sur www.miele.be/fr/c/demande-de-informations-385.htm en indiquant le nom du produit ou le numéro de série

Données de consommation

Programmes	Charge kg	Énergie kWh	Eau Litres	Durée Heures:Min.	Température ¹ °C	Humidité résiduelle %	Vitesse d'essorage Tr/min
Lavage							
ECO 40-60*	8,0	0,80	60	3:39	35	44	1600
	4,0	0,30	52	2:39	28	43	1600
	2,0	0,20	28	2:29	25	46	1600
Coton	8,0	1,35	57	2:29	54	50	1600
	8,0	0,35	72	2:39	20	50	1600
Synthétique	3,5	0,32	47	1:59	30	30	1200
Programme Express ³	40	0,33	30	0:20	27	60	1200
Laine	30	0,23	35	0:39	-	-	-
QuickPower	40	0,58	40	0:49	-	-	-
Lavage et séchage							
ECO 40-60* Séchage normal	5,0	3,30	85	6:29	30	0	1600
	2,5	1,60	43	3:59	24	0	1600

* Programme de test pour le maintien de la législation européenne en matière d'écoconception N° 2019/2023 et d'étiquetage énergétique conformément au règlement N° 2019/2014

¹ Température maximale atteinte dans le lavage principal.

² Programme à 20 °C pour les textiles en coton légèrement sales.

³ Option *Quick* activée

Remarque pour les clients

Les données de consommation peuvent différer des valeurs annoncées en fonction de la pression et de la dureté de l'eau, de la température d'arrivée d'eau, de la température ambiante, du type et de la quantité de linge, des variations de tension réseau et des options sélectionnées.

Les réglages vous permettent d'adapter l'électronique du sèche-linge séchant à vos besoins. Vous pouvez modifier ces réglages à tout moment.

Ouvrir le menu Réglages

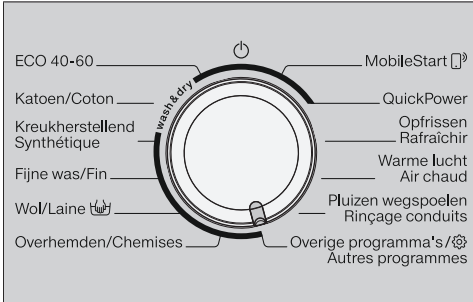

- Tournez le sélecteur de programme sur *Autres programmes*.



- Effleurez les touches sensibles ∨ ou ∧ jusqu'à ce que l'écran indique :



- Validez avec la touche sensible OK.



Vous vous trouvez à présent dans le sous-menu *Réglages*.

Sélectionner vos réglages

- Effleurez la touche sensitive ∨ ou ∧ jusqu'à ce que le réglage souhaité s'affiche à l'écran.
 - La touche sensitive ∨ permet de faire défiler la liste de sélection vers le bas.
 - La touche sensitive ∧ permet de faire défiler la liste de sélection vers le haut.
- Effleurez la touche sensitive OK pour modifier le réglage affiché.

Modifier un réglage

- Lorsque vous effleurez la touche sensitive ∨ ou ∧, les différentes options disponibles pour ce réglage s'affichent.

Le réglage actuel est coché ✓.

- Si la sélection souhaitée est affichée à l'écran, effleurez la touche sensitive OK pour l'activer.

Terminer le réglage

- Tournez le sélecteur de programme.

Réglages

Langue

Plusieurs langues d'affichage vous sont proposées.

Le drapeau  placé après le mot *Langue* sert de point de repère, au cas où l'utilisateur ne comprendrait pas la langue qui a été sélectionnée.

La langue sélectionnée est enregistrée.

Volume sign. sonore

Le signal sonore vous indique que le programme est terminé. Vous pouvez régler le volume du signal sonore sur sept niveaux différents.

Les niveaux sont représentés par un diagramme en barres : Le niveau le plus bas indique que le signal sonore est désactivé.

Bip de validation

Un signal acoustique confirme chaque activation d'une touche sensitive. Vous disposez de sept positions de réglage du volume de bip de touches.

Les niveaux sont représentés par un diagramme en barres : Le niveau le plus bas indique que le bip de touches est désactivé.

Mélodie d'accueil

Vous disposez de sept positions de réglage du volume.

Les niveaux sont représentés par un diagramme en barres : Le niveau le plus bas indique que la tonalité d'accueil est désactivée.

Code verrouillage

Le code PIN vous permet de protéger votre combiné lave-linge/sèche-linge contre toute utilisation par des tiers non autorisés.

Options possibles

- activer

Votre code est 125 et peut être activé. Lorsque le code PIN est activé, il doit être entré après avoir enclenché le combiné lave-linge/sèche-linge pour pouvoir utiliser ce dernier.

- désactiver

Si vous souhaitez utiliser le combiné lave-linge/sèche-linge sans saisir de code. Cette option apparaît seulement si le code PIN est activé.

- modifier

Vous pouvez choisir un code.

Si vous oubliez votre code PIN, seul le SAV Miele peut déverrouiller le combiné lave-linge/sèche-linge. Notez le nouveau code PIN.

Unité température

La température peut être indiquée en °C/Celsius ou en °F/Fahrenheit.

Réglage d'usine : °C + tr/min.

Luminosité

La luminosité de l'écran et des touches sensibles dans le bandeau de commande peut être réglée selon sept niveaux.

Options possibles

- Luminosité affichage
Permet de régler la luminosité de l'écran.
- Touches "on"
Permet de régler la luminosité des touches sensibles activées.
- Touches lum.variable
Permet de régler la luminosité des touches sensibles activables.

Remarque : Veillez à garder un contraste marqué entre les touches sensibles activées et les touches sensibles activables. Un contraste marqué facilite la commande.

Info programme

Vous pouvez choisir quelle information s'affiche à l'écran après avoir sélectionné un programme.

Options possibles

- Nom programme
L'écran affiche le nom du programme pendant quelques secondes.
- Prog. + charge max (Réglage usine)
L'écran affiche le nom du programme et la charge maximale pendant quelques secondes.
- désactivé
L'écran bascule directement vers l'affichage principal (température, vitesse d'essorage et durée du programme) après avoir sélectionné un programme.

Mémoire

Le combiné lave-linge/sèche-linge enregistre les derniers réglages d'un programme (température, vitesse d'essorage et certaines options) après le démarrage du programme.

Lorsque ce programme de lavage est de nouveau sélectionné, le combiné lave-linge/sèche-linge affiche les réglages mémorisés.

Dans le réglage d'usine, Mémoire est désactivé.

Réglages

Pré lavage sup. coton

Si vous avez des exigences particulières concernant le pré lavage, vous pouvez prolonger la durée de base fixée à 25 minutes.

Options possibles

- normal (Réglage usine)

Le temps de pré lavage est de 25 minutes.

- + 6 min

Le temps de pré lavage est de 31 minutes.

- + 9 min

Le temps de pré lavage est de 34 minutes.

- + 12 min

Le temps de pré lavage est de 37 minutes.

Durée de trempage

Vous pouvez régler la durée de trempage entre 30 minutes et 6 heures.

Vous pouvez moduler la durée par paliers de 30 minutes. La durée choisie sera appliquée dès sélection de l'option *Trempage*.

La durée par défaut est de 0:30 h.

Fonction délicat

Lorsque la fonction Délicat est activée, le déplacement du tambour est réduit. Des textiles peu sales peuvent être ainsi lavés plus en douceur.

Vous pouvez sélectionner Délicat pour les programmes *Coton* et *Synthétique*.

Si la fonction Délicat est activée, tous les cycles de lavage desdits programmes utiliseront la fonction Délicat.

Réglage d'usine : délicat désactivé.

Réduc température

L'eau présente un point d'ébullition plus bas en altitude. À partir d'une altitude de 2.000 m, Miele recommande d'activer la réduction de la température pour éviter "l'ébullition de l'eau". La température maximale est réduite à 80 °C, même lorsqu'une température plus élevée est sélectionnée.

Réglage d'usine : réduction de la température désactivée.

Hydro plus

Vous pouvez augmenter la quantité d'eau utilisée dans les programmes de lavage.

Options possibles

- Niveau d'eau (Réglage usine)
Le niveau d'eau (davantage d'eau) est augmenté lors du lavage et du rinçage.
- Rinçage suppl.
Un rinçage supplémentaire est effectué.
- Niveau+rinç sup
Le niveau d'eau est augmenté lors du lavage et du rinçage et un rinçage supplémentaire est effectué.

Niveau Hydro plus

Lorsque l'option *Hydro plus* est activée, quatre paliers vous sont proposés pour augmenter le niveau d'eau.

Options possibles

- normal (Réglage usine)
- plus ø
- plus øø
- plus øøø

Niveau rinçage max.

Le niveau d'eau lors du rinçage peut toujours être réglé sur la valeur maximale.

Cette fonction est importante pour les personnes allergiques, afin d'obtenir le meilleur résultat de rinçage. La consommation d'eau augmente.

Dans le réglage usine, cette fonction est désactivée.

Refroidissement bain

À la fin du lavage principal, une entrée d'eau supplémentaire est admise dans le tambour pour refroidir le bain lessiviel.

Le refroidissement du bain lessiviel s'effectue en programme Coton, si la température est supérieure ou égale à 70 °C.

Activation du refroidissement du bain lessiviel :

- si le tuyau de vidange est accroché à un lavabo ou un évier, pour éviter tout risque de brûlure ;
- dans les bâtiments non pourvus d'un tuyau d'évacuation conforme à la norme DIN 1986.

Réglage d'usine : refroidissement du bain désactivé.

Réglages

Pression faible

Si la pression d'eau est faible, le combiné lave-linge/sèche-linge interrompt le programme avec le message d'anomalie : arrivée d'eau.

Si la pression d'eau est faible, ce réglage peut être sélectionné pour garantir une arrivée d'eau adéquate.

Pression faible est activé en usine.

Miele@home

Configurez la connexion du combiné lave-linge/sèche-linge à un réseau Wi-Fi domestique.

Options possibles

- Installation

Ce message apparaît uniquement si le combiné lave-linge/sèche-linge n'est pas encore connecté à un réseau Wi-Fi.

Pour plus d'informations, consultez le chapitre "Première mise en service".

- Désactiver

Ce réglage n'est visible que si Miele@home est activé.

L'installation Miele@home est maintenue, la fonction Wi-Fi est désactivée.

- Activation

Ce réglage n'est visible que si Miele@home est désactivé.

La fonction Wi-Fi est réactivée.

- Etat de connexion

Ce réglage n'est visible que si Miele@home est activé.

L'écran affiche la qualité de réception du Wi-Fi, le nom du réseau et l'adresse IP.

- Nouvelle installation

Ce réglage n'est visible que si Miele@home est configuré.

La connexion au réseau Wi-Fi est réinitialisée, vous pouvez la reconfigurer.

- retour réglage usine

Ce réglage n'est visible que si Miele@home est configuré.

Le Wi-Fi est désactivé et la connexion au réseau Wi-Fi est réinitialisée au réglage d'usine.

Réinitialisez la configuration réseau si vous éliminez, vendez le combiné lave-linge/sèche-linge ou si vous mettez en service un combiné lave-linge/sèche-linge d'occasion. Cela permet de garantir que vous avez supprimé toutes les données personnelles et que le précédent propriétaire ne puisse plus avoir accès au combiné lave-linge/sèche-linge.

Pour pouvoir réutiliser Miele@home, vous devez effectuer une nouvelle installation.

Commande distance

Le réglage **Commande distance** est seulement visible si la fonction **Miele@home** a été configurée et activée.

Si vous avez installé l'app Miele sur votre terminal mobile, vous pouvez vérifier l'état de votre combiné lave-linge/sèche-linge partout où vous vous trouvez et l'allumer à distance.

Vous pouvez commander également le combiné lave-linge/sèche-linge à distance via le programme *MobileStart*.

Vous pouvez désactiver le paramètre **Commande distance** si vous ne souhaitez plus commander votre combiné lave-linge/sèche-linge avec votre terminal mobile.

Il est également possible d'annuler un programme via l'app, quand **Commande distance** n'est pas activé.

Avec la touche "Démarrage différé", configurez une plage horaire durant laquelle vous souhaitez démarrer votre combiné lave-linge/sèche-linge puis lancez le départ différé (voir chapitre "Démarrage différé/SG ready").

Vous pouvez démarrer le combiné lave-linge/sèche-linge dans le créneau horaire enregistré par vos soins en envoyant un signal.

Si vous n'avez envoyé aucun signal jusqu'à l'heure de départ la plus tardive possible, le combiné lave-linge/sèche-linge démarre automatiquement.

Réglage d'usine : commande à distance désactivée.

SmartGrid

Le réglage **SmartGrid** est seulement visible si la fonction **Miele@home** a été configurée et activée.

Grâce à cette fonction, vous pouvez faire démarrer automatiquement votre combiné lave-linge/sèche-linge aux heures creuses de votre fournisseur d'énergie.

Quand vous activez **SmartGrid**, la touche *Démarrage différé* a une nouvelle fonction.

Configurez **SmartStart** avec la touche "démarrage différé" (voir chapitre "Démarrage différé/SG ready").

Le combiné lave-linge/sèche-linge se met en marche dans le créneau horaire indiqué par vos soins dès la réception d'un signal envoyé par votre fournisseur d'énergie.

Si vous n'avez reçu aucun signal de départ jusqu'à l'heure de départ la plus tardive, le combiné lave-linge/sèche-linge démarre automatiquement.

Dans le réglage usine, la fonction **SmartGrid** est désactivée.

Réglages

RemoteUpdate

L'option RemoteUpdate ne s'affiche et ne peut être sélectionnée que si les conditions d'utilisation de Miele@home sont remplies (voir chapitre "Première mise en service", section "Miele@home").

Le logiciel de votre combiné lave-linge/sèche-linge peut être mis à jour via la fonction RemoteUpdate. Si une mise à jour est disponible pour votre combiné lave-linge/sèche-linge, ce dernier la téléchargera automatiquement. L'installation d'une mise à jour ne s'effectue pas automatiquement, vous devez la lancer manuellement.

Même si vous n'installez pas de mise à jour, vous pouvez utiliser votre combiné lave-linge/sèche-linge comme d'habitude. Néanmoins, Miele recommande d'installer les mises à jour.

Activer/Désactiver

La mise à jour à distance est activée par défaut. Une mise à jour disponible est automatiquement téléchargée et doit être installée manuellement.

Désactivez la mise à jour à distance si vous ne souhaitez pas de téléchargement automatique des mises à jour.

Déroulement de la mise à jour à distance

Des informations sur le contenu et les conséquences d'une mise à jour sont disponibles sur l'app Miele.

Un message s'affiche sur l'écran de votre combiné lave-linge/sèche-linge dès qu'une mise à jour du logiciel est disponible.

Vous pouvez installer immédiatement la mise à jour ou différer l'installation. La question est reposée en remettant le combiné lave-linge/sèche-linge en marche.

Si vous ne souhaitez pas installer la mise à jour, désactivez la mise à jour à distance.

La mise à jour peut prendre quelques minutes.

Attention :

- Tant que vous ne recevez pas de notification, aucune mise à jour n'est disponible.
- Une mise à jour installée ne peut pas être annulée.
- N'éteignez pas le combiné lave-linge/sèche-linge pendant la mise à jour. Dans le cas contraire, la mise à jour sera interrompue et ne sera pas installée.
- Certaines mises à jour logicielles ne peuvent être réalisées que par le SAV Miele.

Prot. antiplacage

Afin de réduire la probabilité de formation d'un anneau de linge, il est possible de limiter le nombre de tours pour l'essorage final.

Le réglage Prot. antiplacage n'est compatible qu'avec le lavage et séchage continu.

Options possibles

- désactivé (Réglage usine)
- 1200 tr/min
- 1100 tr/min
- 1000 tr/min
- 900 tr/min

Choix param.séchag

Vous pouvez choisir quelle information s'affiche à l'écran après avoir sélectionné Séchage et Lavage et séchage.

Options possibles

- désactivé

L'écran bascule directement vers l'affichage principal (température, vitesse d'essorage et durée du programme) après avoir sélectionné un programme.

- toujours (réglage usine)

L'écran indique pendant quelques secondes les paramètres de séchage réglés, si Séchage ou Lavage et séchage sont sélectionnés.

- Séchage seul

L'écran indique pendant quelques secondes les paramètres de séchage réglés, si Séchage sont sélectionnés.

Réglages

Paliers de séchage

Si besoin est, vous pouvez modifier les niveaux de séchage pour les programmes *Coton*, *Synthétique* et *Automatic +*.

Le degré de séchage est représenté par un diagramme en barres :

- peu de barres = plus humide
- plus de barres = plus sec

Prolongation du temps de refroidissement

Vous pouvez prolonger la phase de refroidissement avant que le programme de séchage se termine. Le refroidissement du linge sera plus perceptible. La prolongation n'est exécutée que si un niveau de séchage est sélectionné. La prolongation du temps de refroidissement n'est pas activée en séchage minuté.

La durée de refroidissement supplémentaire peut être échelonnée entre 0 min. (réglage usine) et 18 min.

Droits d'auteur et licences pour le module de communication

Miele utilise son propre logiciel ou un logiciel tiers non couvert par une licence open source, pour faire fonctionner et contrôler le module de communication. Le présent logiciel/les composants de logiciel sont soumis à des droits d'auteur. Les droits d'auteur détenus par Miele et des tiers doivent être respectés.

Ce module de communication contient également des composants logiciels distribués sous licence open source. Vous pouvez consulter les composants open source inclus ainsi que les avis de droit d'auteur correspondants, les copies des conditions de licence applicables et toute autre information localement via IP et un navigateur web (*http://<ip adresse>/Licenses*). Les dispositions de responsabilité et de garantie des conditions de licence open source qui y figurent ne s'appliquent qu'à l'égard des ayants droit respectifs.

Lessives et produits d'entretien

Pour ce lave-linge, vous recevez la lessive, le produit d'entretien des textiles, les additifs et le produit d'entretien de l'appareil. Tous les produits sont prévus pour les appareils Miele.

Vous pouvez commander ces articles et bien d'autres sur www.shop.miele.com, auprès du SAV Miele ou de votre revendeur Miele.

Lessive

UltraWhite (lessive en poudre)

- Résultats parfaits à 20/30/40/60/95 °C
- Un blanc éclatant grâce à la formule renforcée en oxygène actif
- Élimination efficace des taches, même à basse température

UltraColor (lessive liquide)

- Excellents résultats de lavage à 20/30/40/60 °C
- Formule protectrice pour des couleurs éclatantes
- Élimination efficace des taches, même à basse température

UltraColor Sensitive (lessive liquide)

- Pour les couleurs – très bonne compatibilité dermique
- Sans parfums ni colorants
- Propriétés écologiques certifiées par l'écolabel Le Cygne Blanc

Lessive pour linge délicat WoolCare (liquide)

- Pour la laine, la soie et le linge délicat
- Formule spéciale aux protéines de blé et protection des couleurs
- Excellents résultats de lavage à 20/30/40/60 °C

Lessives et produits d'entretien

Lessives spéciales

Les lessives spéciales sont disponibles en capsule pour un dosage pratique à l'unité.

Caps Sport

- Pour textiles synthétiques
- Neutralise les odeurs grâce à un absorbant d'odeurs
- Empêche le chargement électrostatique des vêtements
- Maintient la forme et la respirabilité des textiles synthétiques

Caps DownCare

- Pour les duvets
- Maintient les propriétés élastiques et respirantes du duvet
- Soin et lavage efficace grâce à la lanoline
- Les duvets ne collent pas et restent légers

Caps WoolCare

- Lessive pour la laine et les textiles délicats
- Formule de soin spéciale à base de protéine de blé
- Empêche le feutrage
- Protège les couleurs

Caps Outdoor

- Lessive spéciale pour vêtements de travail de qualité supérieure
- Protège les fonctions des membranes des vêtements haut de gamme

- Maintient la forme et la respirabilité des textiles synthétiques
- Neutralise les odeurs grâce à un absorbant d'odeurs

Caps UltraDark

- Lessive spéciale pour linge noir et foncé
- Protège les couleurs
- Effet anti-bouloches : empêche vos vêtements de ternir
- Maintient l'intensité des couleurs et la luminosité

Caps CottonRepair

- Lessive spéciale pour textiles en coton
- Ravive visiblement les textiles en un seul lavage
- Formule spéciale Miele avec la technologie Novozymes
- Élimine les peluches et ravive les couleurs et la luminosité
- Utiliser au maximum 1 à 2 fois par an par pièce de linge.

Caps SilkCare

- Lessive pour la soie et les textiles délicats
- Complexe de soin spécial aux protéines de soie
- Préserve la douceur des textiles en soie
- Nettoyage délicat pour la protection des fibres de soie

Produits d'entretien des textiles

Les produits d'entretien des textiles sont disponibles en capsule pour un dosage pratique à l'unité.

Cap Assouplissant

- Assouplissant pour un parfum de fraîcheur
- Pureté du linge, parfum frais et propreté en profondeur
- Pour le linge ultra-doux
- Empêche le chargement électrostatique des vêtements

Cap Impraprotect

- Imperméabilisant pour vêtements de sport et de pluie
- Imperméabilise et protège de l'eau, du vent et des salissures
- Préserve les propriétés thermo-respirantes des textiles

Additifs

Les additifs sont disponibles en capsule pour un dosage pratique à l'unité.

Cap Booster

- Détachant ultra-puissant
- Technologie à base d'enzymes contre les taches tenaces
- Pour les textiles blancs et de couleur
- Pour d'excellents résultats de lavage, même à basse température

Entretien de l'appareil

Détartrant

- Élimine les dépôts de calcaire importants
- Contient de l'acide citrique naturel pour un détartrage tout en douceur
- Protège les thermo-plongeurs, tambours et autres éléments

IntenseClean

- Pour une hygiène parfaite de votre lave-linge
- Élimine les graisses, bactéries et mauvaises odeurs
- Nettoyage en profondeur efficace

Tablettes de détartrage

- Réduit la dose de lessive nécessaire avec une eau très calcaire
- Moins de dépôts de lessive sur les tissus
- Moins de produits chimiques déversés dans les eaux usées

S.A. Miele Belgique

Z.5 Mollem 480

1730 Mollem (Asse)

Réparations à domicile et autres renseignements : 02/451.16.16

E-mail: info@miele.be

Internet: www.miele.be

**Prenez un rendez-vous au Miele Experience Center
de Bruxelles, Mollem, Anvers ou Hasselt**

Miele Luxembourg S.à.r.l.

20, rue Christophe Plantin

Boîte postale 1011

L-1010 Luxembourg-Gasperich

Réparations à domicile et autres renseignements : 49 711 30

E-mail : infolux@miele.lu

Internet : www.miele.lu

Allemagne

Miele & Cie. KG

Carl-Miele-Straße 29

33332 Gütersloh

WTI 370 WPM

fr-BE

M.-Nr. 12 171 750 / 01