

















Οδηγίες χρήσης Ψυγειοκαταψύκτες



Διαβάστε **οπωσδήποτε** τις οδηγίες χρήσης πριν από την τοποθέτηση - σύνδεση - αρχική λειτουργία.
Έτσι προστατεύετε τον εαυτό σας και αποφεύγετε βλάβες στη συσκευή.

Πίνακας περιεχομένων

Υποδείξεις ασφαλείας	5
Η συμβολή σας στην προστασία του περιβάλλοντος	15
Εγκατάσταση	16
Χώρος τοποθέτησης	16
Ζώνη κλίματος.....	17
Απαιτήσεις αερισμού και εξαερισμού	17
Τοποθέτηση περισσοτέρων του ενός ψυγείων	18
Αλλαγή ανοίγματος πόρτας.....	18
Τοποθέτηση συνοδευτικών αποστατών τοίχου	18
Τοποθέτηση συσκευής	19
Ευθυγράμμιση ψυγείου	20
Ενσωμάτωση ψυγείου σε μια σειρά επίπλων κουζίνας	20
Διαστάσεις συσκευής.....	23
Ηλεκτρική σύνδεση.....	27
Εξοικονόμηση ενέργειας	29
Περιγραφή συσκευής	30
Επισκόπηση συσκευής	30
Πίνακας χειρισμού με αρχική οθόνη	32
Λειτουργία ρυθμίσεων 	32
Επιλογή της επιθυμητής λειτουργίας στη λειτουργία ρυθμίσεων 	34
Εσωτερική διαρρύθμιση.....	35
Μετατόπιση ραφίου πόρτας/ραφίου για μπουκάλια	35
Τοποθέτηση αυγοθηκών.....	35
Μετακίνηση ή αφαίρεση στηρίγματος μπουκαλιών.....	35
Αλλαγή θέσης ραφιών	35
Θέση για ένα ρηχό ταψί.....	36
Μετατόπιση φίλτρου οσμών.....	36
Έκδοση BlackBoard: Εξατομικευμένη επιφάνεια «μαυροπίνακα» στις πόρτες της συσκευής.....	37
Συνοδευτικά εξαρτήματα.....	37
Πρόσθετα εξαρτήματα.....	38
Ενεργοποίηση και απενεργοποίηση της συσκευής	40
Πριν από την πρώτη χρήση.....	40
Σύνδεση ψυγείου	40
Ενεργοποίηση ψυγείου	40
Απενεργοποίηση ψυγείου	41
Απενεργοποίηση μόνο της συντήρησης	41
Σε περίπτωση παρατεταμένης απουσίας.....	42

Σωστή θερμοκρασία	43
Ένδειξη θερμοκρασίας	44
Ρύθμιση της θερμοκρασίας συντήρησης/κατάψυξης	44
Πιθανές τιμές ρύθμισης	44
Χρήση εντατικής συντήρησης, εντατικής κατάψυξης και DynaCool	45
Προγραμματισμός άλλων ρυθμίσεων	48
Επεξηγήσεις για τις εκάστοτε ρυθμίσεις	48
Λειτουργία «Πάρτι» 	48
Λειτουργία «Διακοπές» 	48
Ενεργοποίηση της λειτουργίας κλειδώματος  / 	49
Λειτουργία Sabbath 	50
Πληροφορίες για τη λειτουργία Sabbath 	51
Αλλαγή χρονικού διαστήματος έως την ενεργοποίηση του συναγερμού πόρτας 	51
Miele@home	51
Αλλαγή της έντασης του προειδοποιητικού ήχου και των ηχητικών σημάτων  / 	53
Αλλαγή της φωτεινότητας οθόνης 	54
Απενεργοποίηση εκθεσιακής ρύθμισης 	54
Επαναφορά εργοστασιακών ρυθμίσεων 	55
Πληροφορίες 	55
Ένδειξη αλλαγής φίλτρου οσμών 	55
Λειτουργία καθαρισμού 	55
Συναγερμός θερμοκρασίας και συναγερμός πόρτας	56
Συναγερμός πόρτας	57
Τοποθέτηση τροφίμων στη συντήρηση	58
Διάφορα επίπεδα ψύξης	58
Ακατάλληλα για τη συντήρηση	59
Οδηγίες για την αγορά τροφίμων	59
Σωστή τοποθέτηση των τροφίμων	60
Αποθήκευση τροφίμων στο συρτάρι DailyFresh	61
Συρτάρι DailyFresh	61
Κατάψυξη και διατήρηση στην κατάψυξη	63
Τι συμβαίνει όταν καταψύχετε φρέσκα τρόφιμα;	63
Μέγιστο δυναμικό κατάψυξης	63
Αποθήκευση έτοιμων κατεψυγμένων τροφίμων	63
Διαδικασία κατάψυξης φρέσκων τροφίμων	64
Χρόνος αποθήκευσης κατεψυγμένων τροφίμων	65

Πίνακας περιεχομένων

Ταχεία ψύξη ποτών και αναψυκτικών.....	66
Χρήση εξαρτημάτων	66
Παρασκευή πάγου	66
Απόψυξη συσκευής.....	67
Καθαρισμός και περιποίηση	68
Υποδείξεις για το καθαριστικό.....	68
Προετοιμασία του ψυγείου για καθαρισμό	69
Καθαρισμός εσωτερικού χώρου	70
Καθαρισμός εξαρτημάτων με το χέρι ή στο πλυντήριο πιάτων	70
Αφαίρεση, αποσυναρμολόγηση και καθαρισμός εξαρτημάτων	71
Τοποθέτηση γυάλινων ραφιών και συρταριών της κατάψυξης	72
Καθαρισμός πορτών συσκευής και πλαϊνών τοιχωμάτων.....	73
Καθαρισμός φλάντζας πόρτας	74
Καθαρισμός εγκάρσιων τομών αερισμού και εξαερισμού	74
Μετά τον καθαρισμό.....	75
Τι πρέπει να κάνετε, όταν.....	76
Ανάλυση αιτίας θορύβων	86
Service	87
Επικοινωνία σε περίπτωση βλάβης	87
Βάση δεδομένων EPREL	87
Εγγύηση	87
Δήλωση πιστότητας	88
Πνευματικά δικαιώματα και άδειες χρήσης.....	89

Αυτό το ψυγείο ανταποκρίνεται πλήρως στις ισχύουσες προδιαγραφές ασφαλείας. Ωστόσο, η ακατάλληλη χρήση ενδέχεται να προκαλέσει τραυματισμούς και υλικές ζημιές.

Διαβάστε τις οδηγίες χρήσης και τοποθέτησης προσεκτικά, πριν θέσετε σε λειτουργία το ψυγείο. Περιλαμβάνουν σημαντικές υποδείξεις για την τοποθέτηση, την ασφάλεια, τον χειρισμό και τη συντήρηση. Έτσι προστατεύετε εσάς αλλά και τη συσκευή από οποιαδήποτε βλάβη.

Σύμφωνα με το πρότυπο IEC 60335-1, η εταιρεία Miele τονίζει κατηγορηματικά ότι θα πρέπει οπωσδήποτε να διαβάζετε όλες τις διαθέσιμες πληροφορίες και να τηρείτε τις οδηγίες του κεφαλαίου για την τοποθέτηση του ψυγείου καθώς και τις υποδείξεις ασφαλείας.

Η Miele δεν μπορεί να θεωρηθεί υπεύθυνη για βλάβες που προκύπτουν από τη μη τήρηση αυτών των υποδείξεων.

Φυλάσσετε τις οδηγίες χρήσης και τοποθέτησης και παραδώστε τις σε ενδεχόμενο επόμενο ιδιοκτήτη της συσκευής.

Χρήση σύμφωνα με τους κανονισμούς

► Η συσκευή αυτή είναι κατασκευασμένη μόνο για οικιακή χρήση ή για παρόμοια χρήση σε άλλους χώρους, όπως π.χ.

- σε μαγαζιά, γραφεία και άλλους εργασιακούς χώρους
- σε αγροκτήματα

– από πελάτες σε καλοκαιρινά ενοικιαζόμενα διαμερίσματα ή παρόμοιες εξοχικές εγκαταστάσεις.

Η συσκευή αυτή δεν προορίζεται για χρήση σε εξωτερικούς χώρους.

► Η συσκευή αυτή είναι κατασκευασμένη μόνο για οικιακή χρήση. Χρησιμοποιείται για τη συντήρηση και διατήρηση των τροφίμων στη συντήρηση, τη διατήρηση κατεψυγμένων τροφίμων και την κατάψυξη φρέσκων τροφίμων, καθώς και για την παρασκευή πάγου. Οποιαδήποτε άλλη χρήση δεν επιτρέπεται.

Υποδείξεις ασφαλείας

▶ Η ψυκτική συσκευή δεν είναι κατάλληλη για την αποθήκευση και ψύξη φαρμάκων, πλάσματος αίματος, εργαστηριακών δειγμάτων ή παρόμοιων ουσιών ή προϊόντων που αποτελούν τη βάση της οδηγίας περί ιατροτεχνολογικών προϊόντων. Τυχόν καταχρηστική χρήση της ψυκτικής συσκευής μπορεί να προκαλέσει βλάβες στα αποθηκευμένα προϊόντα ή να τα καταστρέψει. Επιπλέον η ψυκτική συσκευή δεν είναι κατάλληλη για λειτουργία σε χώρους όπου υπάρχει κίνδυνος έκρηξης.

Ο κατασκευαστής δεν ευθύνεται για βλάβες που προκύπτουν από λανθασμένους χειρισμούς ή αμέλεια των υποδείξεων ασφαλείας.

▶ Δεν επιτρέπεται η χρήση της συσκευής από άτομα (συμπεριλαμβανομένων των παιδιών), τα οποία λόγω της ψυχικής ή διανοητικής τους κατάστασης, της έλλειψης εμπειρίας ή λόγω άγνοιας δεν είναι σε θέση να τη χειριστούν με ασφάλεια. Επιτρέπεται μόνο υπό την επιτήρηση ή τις οδηγίες ενός άλλου υπεύθυνου ατόμου.

Αυτά τα άτομα επιτρέπεται να χρησιμοποιήσουν τη συσκευή χωρίς επιτήρηση, μόνο όταν τους δοθούν οι κατάλληλες οδηγίες, ώστε να μπορούν να τη χρησιμοποιήσουν με ασφάλεια. Πρέπει να αναγνωρίζουν και να καταλαβαίνουν τους πιθανούς κινδύνους ενός λάθους χειρισμού.

Προστασία για τα παιδιά

▶ Πρέπει να κρατάτε μακριά από τη συσκευή παιδιά κάτω των 8 ετών, εκτός εάν βρίσκονται διαρκώς υπό την επιτήρησή σας.

▶ Η χρήση της συσκευής από παιδιά άνω των οκτώ ετών μπορεί να γίνει, μόνο εφόσον σιγουρευτείτε απόλυτα, ότι έχουν καταλάβει το χειρισμό της και ότι τους έχουν γίνει κατανοητοί οι κίνδυνοι ενός λανθασμένου χειρισμού.

▶ Τα παιδιά δεν επιτρέπεται να καθαρίζουν τη συσκευή και να κάνουν εργασίες συντήρησης σε αυτή χωρίς επιτήρηση.

▶ Επιτηρείτε πάντα τα παιδιά που παίζουν κοντά στη συσκευή και μην τα αφήνετε ποτέ να παίζουν με αυτή.

► Κίνδυνος ασφυξίας! Τα παιδιά μπορεί κατά το παιχνίδι να τυλιχτούν στο υλικό συσκευασίας (π.χ. μεμβράνη) ή να το βάλουν στο κεφάλι τους και πάθουν ασφυξία. Κρατάτε τα παιδιά μακριά από τα υλικά συσκευασίας. Κρατάτε το υλικό συσκευασίας μακριά από τα παιδιά.

Τεχνική ασφάλεια

► Το κύκλωμα ψυκτικού υγρού έχει ελεγχθεί ως προς τη στεγανότητά. Η ψυκτική συσκευή συμμορφώνεται με τις σχετικές διατάξεις ασφαλείας καθώς και με τις ισχύουσες οδηγίες της Ε.Ε.



► Αυτή η συσκευή περιέχει το ψυκτικό μέσο ισοβουτάνιο (R600a), ένα φυσικό αέριο ιδιαίτερα φιλικό προς το περιβάλλον αλλά εύφλεκτο. Το ψυκτικό μέσο δεν βλάπτει τη στιβάδα του όζοντος και δεν αυξάνει το φαινόμενο του θερμοκηπίου.

Η χρήση αυτού του φιλικού προς το περιβάλλον ψυκτικού μέσου προκάλεσε εν μέρει αύξηση των θορύβων λειτουργίας. Εκτός από τους θορύβους λειτουργίας του συμπιεστή μπορεί να προκύψουν θόρυβοι κατά τη ροή σε ολόκληρο το κύκλωμα ψύξης. Τα φαινόμενα αυτά δεν μπορούν δυστυχώς να αποφευχθούν, δεν επηρεάζουν όμως την απόδοση της συσκευής.

Προσέχετε κατά τη μεταφορά και κατά τον εντοιχισμό ή την τοποθέτηση της συσκευής, ώστε να μην προκληθούν ζημιές στα μέρη του κυκλώματος ψύξης. Ψυκτικό μέσο το οποίο ξεχνύεται μπορεί να προκαλέσει τραυματισμούς στα μάτια.

Σε περίπτωση ζημιών:

- Αποφεύγετε ανοιχτή φωτιά ή πηγές καύσης.
- Αποσυνδέστε τη συσκευή από το ηλεκτρικό δίκτυο.
- Φρεσκάρτε για λίγα λεπτά τον αέρα στο δωμάτιο όπου βρίσκεται η συσκευή.
- Ειδοποιήστε το Miele Service.

Υποδείξεις ασφαλείας

► Όσο μεγαλύτερη είναι η ποσότητα ψυκτικού μέσου σε ένα ψυγείο, τόσο μεγαλύτερος πρέπει να είναι ο χώρος στον οποίο τοποθετείται η συσκευή. Σε περίπτωση διαρροής σε πολύ μικρούς χώρους υπάρχει ο κίνδυνος να σχηματιστεί εύφλεκτο μείγμα αερίων-αέρα. Ανά 8 g ψυκτικού μέσου αναλογεί ελάχιστος όγκος δωματίου 1 m³. Η ποσότητα του ψυκτικού μέσου αναγράφεται στην πινακίδα τύπου στο εσωτερικό του ψυγείου.

► Πριν από τη σύνδεση της συσκευής, σιγουρευτείτε, ότι τα στοιχεία ηλεκτρικής σύνδεσης (ασφάλεια, τάση και συχνότητα), που αναγράφονται στην πινακίδα τύπου, συμφωνούν με το ηλεκτρικό σας δίκτυο. Αυτά τα στοιχεία πρέπει οπωσδήποτε να συμφωνούν, για να μην προκληθούν βλάβες στη συσκευή. Συγκρίνετε αυτά τα στοιχεία πριν τη σύνδεση. Αν έχετε αμφιβολίες ρωτήστε τον ηλεκτρολόγο σας.

► Η συσκευή αυτή σας εγγυάται ηλεκτρική ασφάλεια, εφόσον συνδεθεί με σύστημα γείωσης σύμφωνα προς τις ισχύουσες προδιαγραφές. Είναι πολύ σημαντικό, να υπάρχει αυτή η βασική προϋπόθεση ασφαλείας. Σε περίπτωση αμφιβολίας θα πρέπει να ελεγχθεί η ηλεκτρική εγκατάσταση από έναν ειδικό.

► Είναι δυνατή η προσωρινή ή μόνιμη λειτουργία σε ένα αυτόνομο ή μη δικτυακό σύστημα παροχής ηλεκτρικής ενέργειας (όπως αυτόνομα δίκτυα, εφεδρικά συστήματα). Απαραίτητη προϋπόθεση για τη λειτουργία είναι το σύστημα τροφοδοσίας να συμμορφώνεται με τις προδιαγραφές του προτύπου EN 50160 ή συγκρίσιμων προδιαγραφών.

Τα μέτρα προστασίας που προβλέπονται στην οικιακή εγκατάσταση και σε αυτό το προϊόν της Miele πρέπει επίσης να διασφαλίζουν τη λειτουργία τους σε απομονωμένη λειτουργία ή σε μη δικτυακή λειτουργία ή να αντικαθίστανται από ισοδύναμα μέτρα στην εγκατάσταση. Όπως περιγράφεται, για παράδειγμα, στην τρέχουσα έκδοση του VDE-AR-E 2510-2.

- ▶ Όταν το συνοδευτικό καλώδιο σύνδεσης έχει πάθει ζημιά, πρέπει να αντικατασταθεί από ένα αυθεντικό καλώδιο σύνδεσης, για να αποφευχθεί κάθε κίνδυνος για τον χειριστή. Μόνο όταν χρησιμοποιούνται γνήσια ανταλλακτικά, μπορεί η Miele να εγγυηθεί ότι η συσκευή πληροί τις προδιαγραφές ασφαλείας.
- ▶ Το πολύπριζο ή η μπαλαντέζα δεν παρέχουν την απαιτούμενη ασφάλεια (κίνδυνος πυρκαγιάς). Μη συνδέετε τη συσκευή μέσω αυτών με το ηλεκτρικό ρεύμα.
- ▶ Αν περάσει υγρασία σε μέρη της συσκευής από τα οποία διέρχεται ηλεκτρικό ρεύμα ή στη σύνδεση με το ηλεκτρικό δίκτυο, αυτό μπορεί να οδηγήσει σε βραχυκύκλωμα. Για τον λόγο αυτόν μη χρησιμοποιείτε τη συσκευή σε μέρη με υγρασία ή σε μέρη όπου χρησιμοποιείται νερό για πλύση (π.χ. σε γκαράζ, πλυσταριό κ.λπ.).
- ▶ Η συσκευή αυτή δεν επιτρέπεται να τοποθετείται και να λειτουργεί σε χώρους που βρίσκονται εν κινήσει (π.χ. πλοία).
- ▶ Βλάβες στη συσκευή μπορεί να θέσουν σε κίνδυνο την ασφάλειά σας. Ελέγχετε τη συσκευή, πριν τον εντοιχισμό της για εξωτερικές ζημιές. Μην θέτετε ποτέ σε λειτουργία μια συσκευή με εμφανείς ζημιές.
- ▶ Αυτό το ψυγείο δεν είναι κατάλληλο για εντοιχισμό.
- ▶ Σε εργασίες εγκατάστασης και συντήρησης, καθώς και επισκευών πρέπει να αποσυνδέετε τη συσκευή από το ηλεκτρικό ρεύμα. Η συσκευή αποσυνδέεται από το ηλεκτρικό ρεύμα τότε μόνο όταν:
 - κλείνετε τις ασφάλειες στον ηλεκτρικό πίνακα ή
 - ξεβιδώνετε και αφαιρείτε τις βιδωτές ασφάλειες από τον ηλεκτρικό πίνακα ή
 - βγάζετε το φικς της συσκευής από την πρίζα. Για να αποσυνδέσετε μια συσκευή που συνδέεται με καλώδιο και φικς με το ηλεκτρικό δίκτυο, τραβάτε πάντα το φικς από την πρίζα και όχι το καλώδιο.

Υποδείξεις ασφαλείας

- ▶ Από λανθασμένη εγκατάσταση, συντήρηση και λανθασμένες επισκευές μπορεί να δημιουργηθούν σημαντικοί κίνδυνοι για το χειριστή. Η εγκατάσταση, οι επισκευές και η συντήρηση ηλεκτρικών συσκευών επιτρέπεται να γίνονται μόνο από τεχνικούς εξουσιοδοτημένους από την εταιρεία Miele.
- ▶ Κάθε απαίτηση που αφορά την εγγύηση χάνεται, σε περίπτωση που η συσκευή δεν επισκευαστεί από εξουσιοδοτημένο τεχνίτη του Miele Service.
- ▶ Τα εξαρτήματα με βλάβη πρέπει να αντικαθίστανται αποκλειστικά με γνήσια ανταλλακτικά Miele. Μόνο έτσι, μπορεί να εγγραφεί η Miele ότι η συσκευή θα ανταποκρίνεται πλήρως στις προδιαγραφές ασφαλείας, με τις οποίες έχει κατασκευαστεί.
- ▶ Αυτό το ψυγείο διαθέτει, λόγω ιδιαίτερων απαιτήσεων (π.χ. αναφορικά με τη θερμοκρασία, την υγρασία, τη χημική ανθεκτικότητα, την αντοχή στην τριβή και στους κραδασμούς), μια ειδική λυχνία. Η χρήση της λυχνίας αυτής επιτρέπεται μόνο για τον σκοπό για τον οποίο προορίζεται. Η συγκεκριμένη λυχνία δεν είναι κατάλληλη για τον φωτισμό χώρων. Η αντικατάσταση επιτρέπεται μόνο από εξουσιοδοτημένο τεχνικό ή από το Miele Service. Αυτό το ψυγείο διαθέτει πολλές φωτεινές πηγές ενεργειακής κλάσης τουλάχιστον F.

Σωστή τοποθέτηση

- ▶ Εκτελέστε την αλλαγή φοράς της πόρτας (όταν απαιτείται) σύμφωνα με τις συνοδευτικές οδηγίες τοποθέτησης.
- ▶ Τοποθετείτε το ψυγείο με τη βοήθεια ενός δεύτερου ατόμου.

Σωστή χρήση

- ▶ Το ψυγείο είναι κατασκευασμένο για μια ορισμένη ζώνη κλίματος (εύρος θερμοκρασίας περιβάλλοντος), της οποίας τα όρια πρέπει να τηρούνται. Η ζώνη κλίματος αναγράφεται στην πινακίδα τύπου στο εσωτερικό του ψυγείου. Μια χαμηλότερη θερμοκρασία περιβάλλοντος οδηγεί σε μεγαλύτερη διάρκεια παύσης λειτουργίας του συμπίεστή, με αποτέλεσμα το ψυγείο να μην μπορεί να διατηρήσει την απαιτούμενη θερμοκρασία.
- ▶ Οι γρίλιες εξαερισμού της συσκευής δεν πρέπει να καλύπτονται ή να μπλοκάρονται, γιατί έτσι δεν γίνεται σωστή κυκλοφορία του αέρα, αυξάνεται η κατανάλωση ρεύματος και δεν αποκλείεται να προκληθούν βλάβες σε μέρη της συσκευής.
- ▶ Σε περίπτωση που αποθηκεύσετε στη συσκευή ή στην πόρτα τις τροφές που περιέχουν λάδι ή άλλες λιπαρές ουσίες, προσέχετε ώστε το λάδι ή το λίπος να μην έρθει σε επαφή με τα πλαστικά μέρη της συσκευής, γιατί μπορεί να δημιουργηθούν ρωγμές στο πλαστικό και να σπάσει.
- ▶ Κίνδυνος φωτιάς και έκρηξης. Μην τοποθετείτε μέσα στη συσκευή εκρηκτικά υλικά ή προϊόντα με εύφλεκτα αέρια (π.χ. σπρέι). Τα εύφλεκτα μείγματα αερίων μπορούν να πάρουν φωτιά από ηλεκτρικά εξαρτήματα.
- ▶ Κίνδυνος έκρηξης. Μην τοποθετείτε και χρησιμοποιείτε ηλεκτρικές συσκευές μέσα στη συσκευή (π.χ. παγωτομηχανές). Μπορεί να δημιουργηθούν σπινθήρες και να προκληθεί έκρηξη.
- ▶ Κίνδυνος τραυματισμού και ζημιάς. Μην αποθηκεύετε στην κατάψυξη μεταλλικά κουτιά ή αεριούχα ποτά και αναψυκτικά, ούτε και ποτά με περιεχόμενο που μπορεί να παγώσει. Μπορεί να προκληθεί έκρηξη.
- ▶ Κίνδυνος τραυματισμού και ζημιάς. Τα μπουκάλια που τοποθετείτε στην κατάψυξη για ταχεία ψύξη πρέπει να τα βγάζετε το αργότερο μετά από μία ώρα. Τα μπουκάλια μπορεί να εκραγούν.

Υποδείξεις ασφαλείας

- ▶ Κίνδυνος τραυματισμού. Μην αγγίζετε τα καταψυγμένα και τα μεταλλικά μέρη με υγρά χέρια. Τα χέρια μπορεί να παγώσουν.
- ▶ Κίνδυνος τραυματισμού. Μη βάζετε ποτέ κατευθείαν στο στόμα σας παγάκια ή παγωτό, ιδίως παγωτό τύπου γρανίτα, που μόλις έχετε βγάλει από την κατάψυξη. Υπάρχει κίνδυνος εγκαύματος και τραυματισμού στα χείλια ή στη γλώσσα.
- ▶ Τρόφιμα κατά το ήμισυ ή τελείως αποψυγμένα, δεν πρέπει να τα καταψύχετε πάλι. Καταναλώστε τα όσο το δυνατόν γρηγορότερα, γιατί αλλιώς χάνουν τη θρεπτική τους αξία και καταστρέφονται. Αν τα τρόφιμα αυτά τα μαγειρέψετε, μπορείτε να τα βάλετε εκ νέου στην κατάψυξη.
- ▶ Αποφεύγετε να καταναλώνετε τρόφιμα που έχουν διατηρηθεί στην κατάψυξη για μεγάλο χρονικό διάστημα, γιατί διατρέχετε κίνδυνο δηλητηρίασης.
Η διάρκεια διατήρησης των τροφίμων εξαρτάται από πολλούς παράγοντες, π.χ. από το πόσο φρέσκα είναι, από την ποιότητά τους και από τη θερμοκρασία που έχετε ρυθμίσει. Λάβετε υπόψη σας την ημερομηνία λήξης των τροφίμων και διαβάζετε πάντα προσεκτικά τις οδηγίες του κατασκευαστή τροφίμων σχετικά με τη συντήρηση και κατανάλωσή τους!

Εξαρτήματα και ανταλλακτικά

- ▶ Χρησιμοποιείτε αποκλειστικά και μόνο γνήσια εξαρτήματα Miele. Αν χρησιμοποιήσετε εξαρτήματα άλλου κατασκευαστή, το δικαίωμά σας να προβάλετε αξιώσεις, που απορρέουν από την εγγύηση ή/και την ευθύνη για ελαττωματικά προϊόντα, χάνεται.
- ▶ Η Miele σάς παρέχει εγγύηση παράδοσης για λειτουργικά ανταλλακτικά για έως και 15 χρόνια, τουλάχιστον όμως για 10 χρόνια, μετά τη διακοπή της παραγωγής του ψυγείου/ψυγειοκαταψύκτη σας.

Καθαρισμός και περιποίηση

- ▶ Από γρατζουνιές μπορεί να καταστραφεί η γυάλινη πρόσοψη μιας πόρτας συσκευής. Μη χρησιμοποιείτε για τον καθαρισμό της γυάλινης πρόσοψης δυνατά καθαριστικά, σκληρά σφουγγάρια ή βούρτσες ούτε κοφτερές μεταλλικές ξύστρες.
- ▶ Μη χρησιμοποιείτε λάδια ή λίπη για τα λάστιχα της πόρτας, γιατί με τον καιρό γίνονται πορώδη.
- ▶ Ο ατμός μιας συσκευής ατμοκαθαρισμού μπορεί να εισχωρήσει σε ηλεκτρικά μέρη της συσκευής και να προκαλέσει βραχυκύκλωμα. Μη χρησιμοποιείτε σε καμιά περίπτωση συσκευές ατμοκαθαρισμού για τον καθαρισμό της συσκευής.
- ▶ Αιχμηρά αντικείμενα μπορεί να καταστρέψουν τα ψυκτικά στοιχεία, με κίνδυνο να μην αποδίδεται η κατάλληλη ψύξη. Για τον λόγο αυτόν μη χρησιμοποιείτε αιχμηρά αντικείμενα για
 - να αφαιρέσετε στρώματα πάγου,
 - να ξεκολλήσετε παγωμένες θήκες ή τάπερ τροφίμων.
- ▶ Μην τοποθετείτε ποτέ ηλεκτρικές θερμάστρες ή κεριά στη συσκευή για την απόψυξή της. Έτσι καταστρέφεται το πλαστικό.
- ▶ Μη χρησιμοποιείτε σπρέι απόψυξης. Μπορεί να δημιουργήσουν εκρηκτικά αέρια, τα οποία καταστρέφουν τα πλαστικά μέρη. Επίσης μπορεί να είναι επικίνδυνα για την υγεία.

Μεταφορά

- ▶ Μεταφέρετε τη συσκευή πάντα όρθια και μέσα στη συσκευασία της, για να μην προκληθεί ζημιά.
- ▶ Κίνδυνος τραυματισμού και ζημιάς. Μεταφέρετε το ψυγείο με τη βοήθεια ενός 2ου ατόμου, επειδή το βάρος του είναι αρκετά μεγάλο.

Υποδείξεις ασφαλείας

Αξιοποίηση της παλιάς σας συσκευής

- ▶ Αχρηστεύετε το κλείστρο της πόρτας της παλιάς συσκευής σας. Έτσι, προφυλάσσετε τα μικρά παιδιά που παίζοντας μπορεί να κλειστούν μέσα και να κινδυνέψει η ζωή τους.
- ▶ Αν πεταχτούν σταγόνες από ψυκτικό υλικό στα μάτια σας, μπορεί να προκαλέσουν τον τραυματισμό τους! Προσέχετε, να μην καταστραφούν μέρη κυκλοφορίας του ψυκτικού υλικού, π.χ.:
 - τρυπώντας τις σωληνώσεις κυκλοφορίας του ψυκτικού υλικού στον εξαερωτήρα,
 - λυγίζοντας αγωγούς ή
 - χαράζοντας τις επιστρώσεις επιφανειών.

Σύμβολο στον συμπιεστή (ανάλογα με το μοντέλο)

Αυτή η υπόδειξη έχει σημασία μόνο για την ανακύκλωση. Στην κανονική λειτουργία δεν υπάρχει κίνδυνος.



- ▶ Αν καταπιείτε ή εισπνεύσετε το λάδι που υπάρχει στον συμπιεστή μπορεί να κινδυνεύσει η ζωή σας.

Η συμβολή σας στην προστασία του περιβάλλοντος

Αξιοποίηση της συσκευασίας

Η συσκευασία προστατεύει τη συσκευή από τυχόν ζημιές κατά τη μεταφορά της. Τα υλικά συσκευασίας έχουν επιλεγεί με ειδικά κριτήρια, που υποστηρίζουν τον οικολογικό παράγοντα και την τεχνολογία ανακύκλωσης απορριμμάτων.

Αυτά τα υλικά μην τα πετάτε στα σκουπίδια, αλλά στον πιο κοντινό σας χώρο συγκέντρωσης απορριμμάτων προς ανακύκλωση.

Απόρριψη της παλιάς συσκευής

Οι ηλεκτρικές και ηλεκτρονικές συσκευές περιέχουν πολλές πολύτιμες πρώτες ύλες. Περιέχουν επίσης συγκεκριμένα υλικά, μείγματα και εξαρτήματα, τα οποία ήταν απαραίτητα για τη λειτουργία και την ασφάλειά τους. Η παρουσία τους στα οικιακά απορρίμματα, καθώς και η ακατάλληλη μεταχείρισή τους μπορεί να αποτελέσουν κίνδυνο για τη δημόσια υγεία και το περιβάλλον. Για τον λόγο αυτό μην απορρίπτετε σε καμία περίπτωση την παλιά συσκευή σας μαζί με τα οικιακά απορρίμματα.

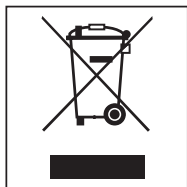

Αντί αυτού χρησιμοποιήστε τους ειδικούς χώρους αποκομιδής για τη συλλογή και αξιοποίηση των ηλεκτρικών και ηλεκτρονικών συσκευών, που διατίθενται από τον δήμο ή την κοινότητα, από τα εμπορικά καταστήματα ή από την εταιρεία Miele. Για τη διαγραφή

στοιχείων προσωπικού χαρακτήρα, που ενδεχομένως υπάρχουν στη συσκευή που απορρίπτετε, ευθύνεστε νομικά οι ίδιοι.

Προσέχετε, ώστε να μην υποστούν ζημιές οι σωληνώσεις του ψυγείου σας μέχρι τη μεταφορά για τη σωστή και φιλική προς το περιβάλλον αποκομιδή του ψυγείου.

Έτσι είναι σίγουρο, ότι το ψυκτικό υλικό που περιέχεται στο κύκλωμα ψύξης και το λάδι που υπάρχει στον συμπιεστή δεν θα διαφύγουν ανεξέλεγκτα στο περιβάλλον.

Φροντίστε, η παλιά συσκευή σας να φυλάσσεται μακριά από παιδιά μέχρι την απόρριψή της. Για να ενημερωθείτε σχετικά με αυτό μπορείτε να ανατρέξετε στο κεφάλαιο «Υποδείξεις ασφαλείας και προειδοποιήσεις» σε αυτές τις οδηγίες χρήσης.

Εγκατάσταση

Χώρος τοποθέτησης

 Κίνδυνος ζημιάς λόγω υψηλής υγρασίας αέρα.

Σε περίπτωση υψηλής υγρασίας μπορεί να παραμείνει συμπύκνωμα στις εξωτερικές επιφάνειες του ψυγείου.

Αυτό το νερό συμπύκνωσης μπορεί να οδηγήσει σε διάβρωση των εξωτερικών τοιχωμάτων της συσκευής.

Τοποθετήστε το ψυγείο σε ξηρό ή/και κλιματιζόμενο χώρο με επαρκή αερισμό.

Μετά την τοποθέτηση βεβαιωθείτε ότι οι πόρτες της συσκευής κλείνουν σωστά και ότι έχουν τηρηθεί οι απαιτούμενες διαστάσεις για τα ανοίγματα αερισμού και εξαερισμού.

 Κίνδυνος πυρκαγιάς και πρόκλησης ζημιών από συσκευές που εκπέμπουν θερμότητα.

Οι συσκευές που εκπέμπουν θερμότητα μπορεί να αναφλεγούν και να αρπάξει φωτιά το ψυγείο.

Μην τοποθετείτε συσκευές που εκπέμπουν θερμότητα, όπως π.χ. μίνι φούρνοι, αυτόνομες διπλές εστίες ή τοστιέρες, πάνω στο ψυγείο.

 Κίνδυνος πυρκαγιάς και ζημιάς λόγω ανοιχτής φλόγας.

Ανοιχτές φλόγες μπορεί να προκαλέσουν φωτιά στη συσκευή.

Κρατάτε μακριά από τη συσκευή ανοιχτές φλόγες π.χ. κερί.

Κατάλληλο είναι ένα δωμάτιο ξηρό και καλά αεριζόμενο.

Λάβετε υπόψη σας κατά την επιλογή του χώρου τοποθέτησης, ότι η κατανάλωση ενέργειας του ψυγείου αυξάνεται σε περίπτωση που τοποθετηθεί κοντά σε θερμαντικό σώμα, κουζίνα ή κάποια άλλη πηγή θερμότητας. Αποφεύγετε την απευθείας ηλιακή ακτινοβολία.

Όσο υψηλότερη είναι η θερμοκρασία περιβάλλοντος, τόσο περισσότερο λειτουργεί ο συμπιεστής και τόσο υψηλότερη είναι η κατανάλωση ενέργειας.

Κατά την τοποθέτηση της συσκευής λάβετε υπόψη σας και τα ακόλουθα:

- Η πρίζα δεν πρέπει να βρίσκεται πίσω από τη συσκευή και πρέπει να είναι εύκολα προσβάσιμη σε περίπτωση έκτακτης ανάγκης.
- Το βύσμα και το καλώδιο ηλεκτρικής σύνδεσης της συσκευής δεν επιτρέπεται να ακουμπούν στην πίσω πλευρά της συσκευής, καθώς μπορεί να υποστούν ζημιά εξαιτίας κραδασμών της συσκευής.
- Μην συνδέετε ούτε άλλες συσκευές σε πρίζες στον χώρο πίσω από τη συσκευή.
- Μην τοποθετείτε ή χρησιμοποιείτε πολύμπριζα ή κλέμες ράγας ή άλλες ηλεκτρονικές συσκευές (π.χ. μετασχηματιστές αλογόνου) στο πίσω μέρος της συσκευής.
- Το δάπεδο στο σημείο τοποθέτησης πρέπει να είναι οριζόντιο και επίπεδο και πρέπει να έχει το ίδιο ύψος με το δάπεδο στη γύρω περιοχή.

Ζώνη κλίματος

Το ψυγείο είναι κατασκευασμένο για μια ορισμένη ζώνη κλίματος (εύρος θερμοκρασίας περιβάλλοντος), της οποίας τα όρια πρέπει να τηρούνται. Η ζώνη κλίματος αναγράφεται στην πινακίδα τύπου στο εσωτερικό του ψυγείου.

Ζώνη κλίματος	Θερμοκρασία περιβάλλοντος
SN	+10 έως +32°C
N	+16 έως +32°C
ST	+16 έως +38°C
T	+16 έως +43°C

Μια χαμηλότερη θερμοκρασία περιβάλλοντος οδηγεί σε μεγαλύτερη διάρκεια παύσης λειτουργίας του συμπιεστή. Αυτό μπορεί να οδηγήσει σε αύξηση της θερμοκρασίας μέσα στο ψυγείο, με επακόλουθο την πρόκληση ζημιών.

Απαιτήσεις αερισμού και εξαερισμού

 Κίνδυνος πυρκαγιάς και ζημιάς λόγω ανεπαρκούς αερισμού.

Όταν ο εξαερισμός του ψυγείου δεν είναι επαρκής, ο συμπιεστής λειτουργεί συχνότερα και για μεγαλύτερο χρονικό διάστημα. Αυτό οδηγεί σε αυξημένη κατανάλωση ρεύματος και σε αυξημένη θερμοκρασία λειτουργίας του συμπιεστή, κάτι που μπορεί να προκαλέσει ζημιά στον συμπιεστή.

Φροντίστε για τον επαρκή αερισμό και εξαερισμό του ψυγείου.

Διατηρείτε οπωσδήποτε τα υπάρχοντα ανοίγματα αερισμού και εξαερισμού.

Τα ανοίγματα εξαερισμού δεν επιτρέπεται να καλύπτονται ή να εμποδίζονται.

Επιπλέον, πρέπει να καθαρίζονται τακτικά από τη σκόνη.

Ο αέρας στο πίσω τοίχωμα του ψυγείου θερμαίνεται. Για τον λόγο αυτό πρέπει να διασφαλίζεται η απρόσκοπτη ροή αέρα (βλέπε ενότητα «Διαστάσεις συσκευής»).

Εγκατάσταση

Τοποθέτηση περισσότερων του ενός ψυγείων

⚠ Κίνδυνος ζημιάς λόγω συμπυκνώματος στους εξωτερικούς τοίχους της συσκευής.

Σε περίπτωση υψηλής υγρασίας μπορεί να παραμείνει συμπύκνωμα ανάμεσα στα εξωτερικά τοιχώματα των ψυγείων και να προκαλέσει διάβρωση.

Γενικά μην τοποθετείτε **ποτέ** ένα ψυγείο **ακριβώς** δίπλα από άλλα ψυγεία.

Πρέπει να διατηρείται μια απόσταση 70 mm ανάμεσα στα ψυγεία.

Αλλαγή ανοίγματος πόρτας

⚠ Κίνδυνος τραυματισμού και ζημιάς κατά την αλλαγή φοράς της πόρτας.

Αν η αλλαγή πλευράς ανοίγματος της πόρτας εκτελείται από ένα μόνο άτομο, υπάρχει αυξημένος κίνδυνος τραυματισμού και πρόκλησης ζημιών. Αλλάζετε την πλευρά ανοίγματος της πόρτας οπωσδήποτε με τη βοήθεια ενός δεύτερου προσώπου.

Το ψυγείο παραδίδεται με την πόρτα να ανοίγει δεξιά. Αν η πόρτα πρέπει να ανοίγει αριστερά, τότε θα πρέπει να αλλάξετε την πλευρά ανοίγματος της πόρτας (βλέπε συνοδευτικές οδηγίες συναρμολόγησης).

Τοποθέτηση συνοδευτικών αποστατών τοίχου

Θα πρέπει να χρησιμοποιηθούν αποστάτες τοίχου για να επιτευχθεί η κατανάλωση ρεύματος που αναφέρεται, καθώς και για να αποφευχθεί η δημιουργία σταγονιδίων νερού σε υψηλή θερμοκρασία περιβάλλοντος. Με τοποθετημένους τους αποστάτες τοίχου αυξάνεται το βάθος του ψυγείου κατά περ. 15 mm.

Εάν δεν χρησιμοποιηθούν οι αποστάτες τοίχου, η λειτουργία του ψυγείου δεν επηρεάζεται. Ωστόσο, με μικρότερη απόσταση από τον τοίχο αυξάνεται ελάχιστα η κατανάλωση ρεύματος της συσκευής.

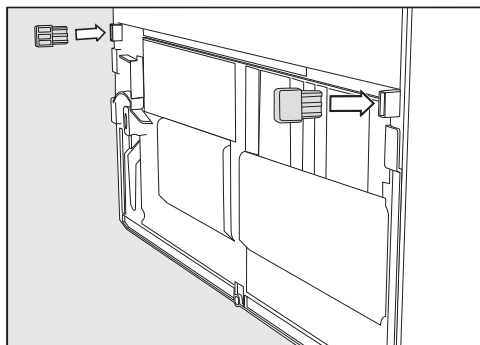

- Τοποθετήστε τους αποστάτες τοίχου στην πίσω πλευρά της συσκευής κάτω αριστερά και κάτω δεξιά.

Τοποθέτηση συσκευής

 Κίνδυνος τραυματισμού και ζημιάς σε περίπτωση ανατροπής της συσκευής.

Αν το ψυγείο τοποθετηθεί από ένα μόνο άτομο, υπάρχει αυξημένος κίνδυνος τραυματισμού και πρόκλησης ζημιάς.

Τοποθετήστε το ψυγείο οπωσδήποτε με τη βοήθεια ενός δεύτερου ατόμου.

 Κίνδυνος ζημιάς λόγω πρόσκρουσης της πόρτας της συσκευής.

Η πόρτα της συσκευής μπορεί να χτυπήσει στον τοίχο του δωματίου και έτσι να πάθει ζημιά.

Μοντάρετε τους παρεχόμενους ρυθμιστές ανοίγματος πόρτας πριν από την τοποθέτηση της συσκευής.

Προστατεύστε την πόρτα της συσκευής από πρόσκρουση, π.χ. με τα ειδικά στοπ από τσόχα στον τοίχο του δωματίου.

 Κίνδυνος ζημιάς στο δάπεδο.

Η μετακίνηση της συσκευής μπορεί να προκαλέσει ζημιές στο δάπεδό σας.

Μετακινείτε τη συσκευή προσεκτικά πάνω σε ευαίσθητα δάπεδα.

Για ευκολότερη τοποθέτηση στην πίσω πλευρά του ψυγείου επάνω υπάρχουν λαβές μεταφοράς και κάτω ροδάκια μεταφοράς.

Χρήσιμη συμβουλή: Τοποθετείτε τη συσκευή μόνο όταν είναι άδεια.

- Τοποθετήστε τη συσκευή όσο το δυνατόν πιο κοντά στον προβλεπόμενο χώρο τοποθέτησης.
- Συνδέστε τη συσκευή στο ηλεκτρικό ρεύμα, όπως περιγράφεται στο κεφάλαιο «Ηλεκτρική σύνδεση».
- Μετακινήστε το ψυγείο προσεκτικά στο προβλεπόμενο σημείο τοποθέτησης.
- Τοποθετήστε τη συσκευή με τους αποστάτες τοίχου (αν είναι εγκατεστημένοι) ή με το πίσω μέρος απευθείας στον τοίχο.

Εγκατάσταση

Ευθυγράμμιση ψυγείου

⚠ Κίνδυνος ζημιάς και τραυματισμού από την πτώση της πόρτας ή την ανατροπή του ψυγείου. Αν το πρόσθετο ποδαράκι στήριξης στο κάτω εξάρτημα σύνδεσης δεν εφάπτεται καλά στο δάπεδο, υπάρχει κίνδυνος πτώσης της πόρτας ή ανατροπής του ψυγείου.

Περιστρέψτε με το συνοδευτικό διπλό κλειδί το ποδαράκι στήριξης, μέχρι αυτό να εφάπτεται στο δάπεδο.

Στη συνέχεια, ξεβιδώστε κι άλλο το ποδαράκι στήριξης κατά 1/4 της περιστροφής.

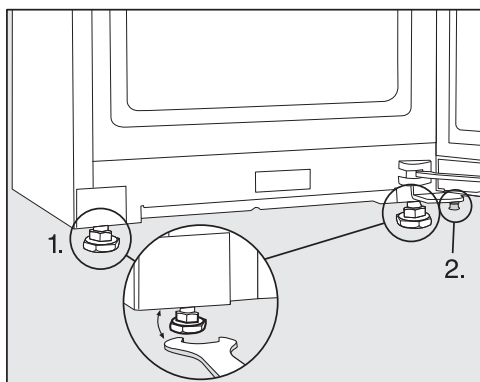

■ Ευθυγραμμίστε τη συσκευή με τη βοήθεια ενός αλφαδιού και με το συνοδευτικό διπλό κλειδί και στηρίξτε την πόρτα της συσκευής.

1. Ρυθμίστε τα μπροστινά βιδωτά πόδια.
2. Ξεβιδώστε το άλλο ποδαράκι στήριξης μέχρι να ακουμπήσει στο δάπεδο. Στη συνέχεια, ξεβιδώστε κι άλλο το ποδαράκι στήριξης κατά 1/4 της περιστροφής.

Ενσωμάτωση ψυγείου σε μια σειρά επίπλων κουζίνας

Γύρω από το ψυγείο μπορούν να τοποθετηθούν ντουλάπια κουζίνας.

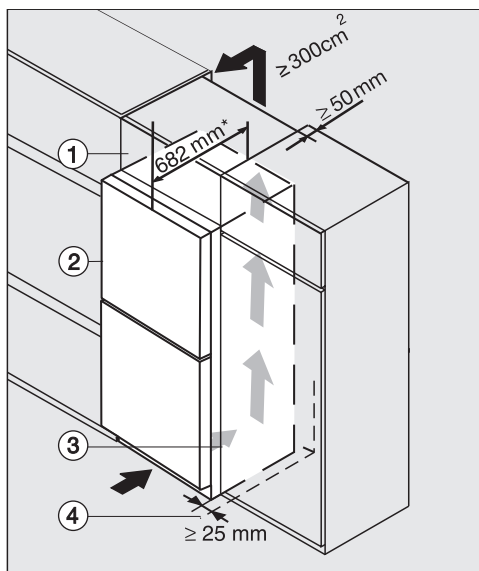

Ψυγείο με γυάλινη πρόσοψη
K(S)/FN(S)/KFN 4xxx X **bb,-brws,-bs,-grgr**
① επικαθήμενο ντουλάπι
② ψυγείο, βάθος πόρτας ψυγείου = 82 mm
③ ντουλάπι κουζίνας
④ τοίχος

* Σε ψυγεία με εγκατεστημένους αποστάτες τοίχου το βάθος της συσκευής αυξάνεται κατά περ. 15 mm.

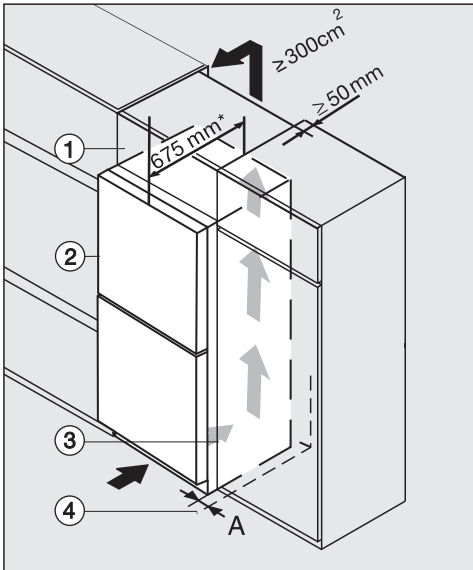

K(S)/FN(S)/KFN 4xxx X **edst/cs,-ws,-bst,-el**

- ① επικαθήμενο ντουλάπι
- ② Ψυγείο, βάθος πόρτας = 75 mm
- ③ ντουλάπι κουζίνας
- ④ τοίχος

A = 25mm (με εγκοπή λαβής)/60mm (με λαβή)

* Σε ψυγεία με εγκατεστημένους αποστάτες τοίχου το βάθος της συσκευής αυξάνεται κατά περ. 15 mm.

⚠ Κίνδυνος πυρκαγιάς και ζημιάς λόγω ανεπαρκούς αερισμού.
Όταν ο εξαερισμός του ψυγείου δεν είναι επαρκής, ο συμπιεστής λειτουργεί συχνότερα και για μεγαλύτερο χρονικό διάστημα. Αυτό οδηγεί σε αυξημένη κατανάλωση ρεύματος και σε αυξημένη θερμοκρασία λειτουργίας του συμπιεστή, κάτι που μπορεί να προκαλέσει ζημιά στον συμπιεστή.

Φροντίζετε για τον επαρκή αερισμό και εξαερισμό του ψυγείου.

Διατηρείτε οπωσδήποτε τα υπάρχοντα ανοίγματα αερισμού και εξαερισμού.

Τα ανοίγματα εξαερισμού δεν επιτρέπεται να καλύπτονται ή να εμποδίζονται.

Επιπλέον, πρέπει να καθαρίζονται τακτικά από τη σκόνη.

Όσο μεγαλύτερο είναι το άνοιγμα εξαερισμού, τόσο πιο οικονομικά δουλεύει ο συμπιεστής.

Εγκατάσταση

- Τοποθετήστε το ψυγείο δίπλα στο ντουλάπι κουζίνας.
- Η πρόσοψη της συσκευής πρέπει να προεξέχει έναντι της πρόσοψης του ντουλαπιού κουζίνας τουλάχιστον κατά το βάθος της πόρτας. Η πόρτα της συσκευής μπορεί έτσι να ανοιγοκλείνει ανεμπόδια.
- Κατά την τοποθέτηση του ψυγείου δίπλα σε έναν τοίχο ④ είναι απαραίτητο να τηρείται από την πλευρά των μεντεσέδων ανάμεσα στον τοίχο ④ και το ψυγείο ② μια απόσταση ασφαλείας (A).
- Για να προσαρμόσετε τη συσκευή στο ύψος της σειράς των επίπλων κουζίνας, μπορείτε να προσαρμόσετε πάνω από τη συσκευή ένα αντίστοιχο επικαθήμενο ντουλάπι ①.

Σε όλο το πλάτος του επικαθήμενου ντουλαπιού πρέπει να υπάρχει ένας αγωγός εξαγωγής αέρα με βάθος 50 mm.

Η διατομή εξαερισμού κάτω από την οροφή πρέπει να ανέρχεται σε τουλάχιστον 300 cm^2 , έτσι ώστε ο θερμός αέρας να μπορεί να αναρροφάται ανεμπόδια.

Διαστάσεις συσκευής

Διαστάσεις τοποθέτησης/Κάτοψη

KFN 4795 DD bb

Όλες οι διαστάσεις δίνονται σε mm.

Η σωστή λειτουργία του ψυγείου διασφαλίζεται, εφόσον οι προκαθορισμένες διατομές αερισμού και εξαερισμού διατηρούνται ανοιχτές.

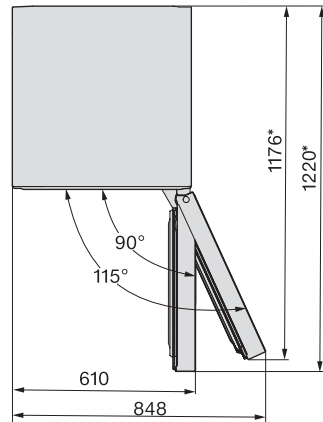
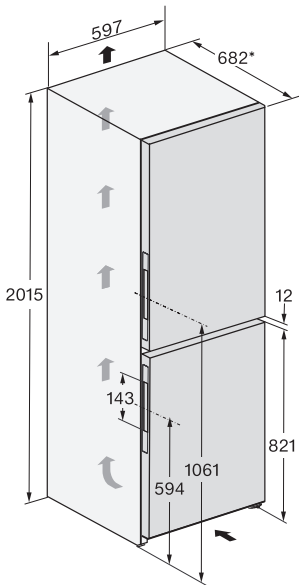

* Διάσταση χωρίς εγκατεστημένους αποστάτες τοίχου. Αν χρησιμοποιηθούν οι συνοδευτικοί αποστάτες τοίχου, το πάχος της συσκευής αυξάνεται κατά 15 mm.

Εγκατάσταση

Συνδέσεις

KFN 4795 DD bb

Όλες οι διαστάσεις δίνονται σε mm.

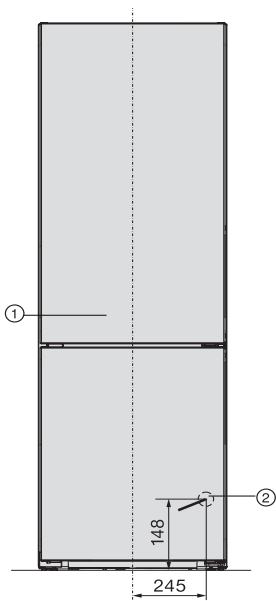

① Μπροστινή όψη

② Μήκος ηλεκτρικού καλωδίου = 2.000 mm

Μπορείτε να προμηθευτείτε μακρύτερο ηλεκτρικό καλώδιο από το Miele Service.

Διαστάσεις τοποθέτησης/Κάτοψη

KFN 4795 DD ws, KFN 4795 DD edt/cs, KFN 4795 DD bst

Όλες οι διαστάσεις δίνονται σε mm.

Η σωστή λειτουργία του ψυγείου διασφαλίζεται, εφόσον οι προκαθορισμένες διατομές αερισμού και εξαερισμού διατηρούνται ανοιχτές.

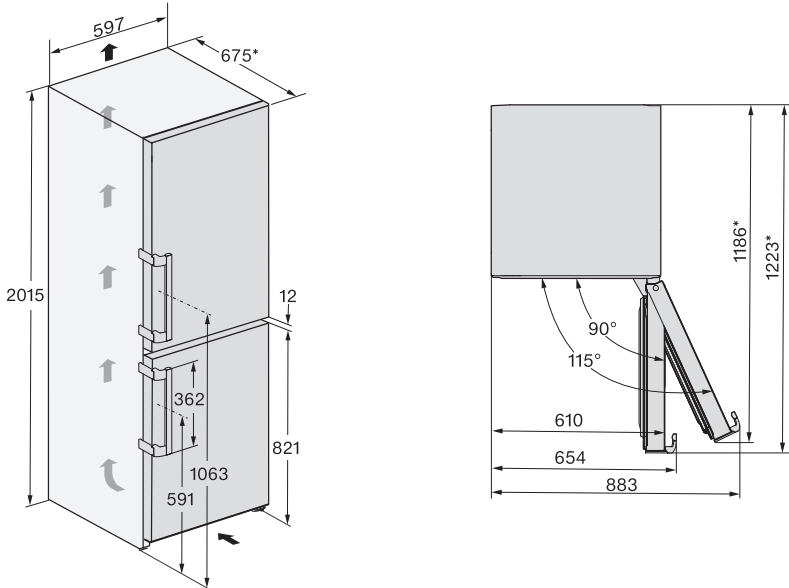

* Διάσταση χωρίς εγκατεστημένους αποστάτες τοίχου. Αν χρησιμοποιηθούν οι συνοδευτικοί αποστάτες τοίχου, το πάχος της συσκευής αυξάνεται κατά 15 mm.

Εγκατάσταση

Συνδέσεις

KFN 4795 DD ws, KFN 4795 DD edt/cs, KFN 4795 DD bst

Όλες οι διαστάσεις δίνονται σε mm.

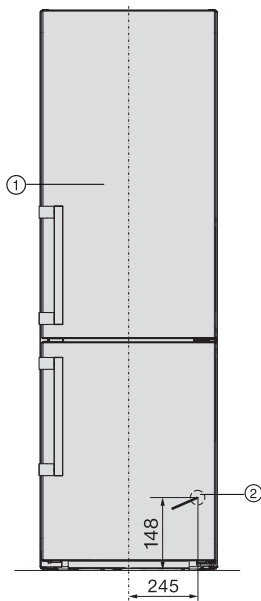

- ① Μπροστινή όψη
- ② Μήκος ηλεκτρικού καλωδίου = 2.000 mm
Μπορείτε να προμηθευτείτε μακρύτερο ηλεκτρικό καλώδιο από το Miele Service.

Ηλεκτρική σύνδεση

Το ψυγείο επιτρέπεται να συνδεθεί σε πρίζα σούκο αποκλειστικά και μόνο με το συνοδευτικό καλώδιο ηλεκτρικής σύνδεσης.

Τοποθετείτε το ψυγείο με τέτοιο τρόπο, ώστε η πρίζα να είναι ελεύθερα προσβάσιμη. Εάν η πρίζα δεν είναι ελεύθερα προσβάσιμη, βεβαιωθείτε ότι στον χώρο της εγκατάστασης υπάρχει διάταξη ολοπολικής αποσύνδεσης από το δίκτυο.

 Κίνδυνος πυρκαγιάς λόγω υπερθέρμανσης.

Η λειτουργία του ψυγείου με πολύπριζα και μπαλαντέζες μπορεί να προκαλέσει υπερφόρτωση των καλωδίων.

Για λόγους ασφαλείας, μην χρησιμοποιείτε πολύπριζα και μπαλαντέζες.

Η ηλεκτρική σύνδεση πρέπει να έχει γίνει σύμφωνα με τις προδιαγραφές VDE 0100.

Για λόγους ασφαλείας, συνιστούμε τη χρήση ενός διακόπτη προστασίας από διαρροές (RCD) τύπου  στον αντίστοιχο οικιακό ασφαλειοπίνακα για την ηλεκτρική σύνδεση του ψυγείου.

Ένα κατεστραμμένο καλώδιο ηλεκτρικής σύνδεσης επιτρέπεται να αντικατασταθεί μόνο από ένα ειδικό καλώδιο ηλεκτρικής σύνδεσης του ίδιου τύπου (διατίθεται από το Miele Service). Για λόγους ασφαλείας, η αντικατάσταση επιτρέπεται να γίνει μόνο από εξειδικευμένο τεχνικό ή από το Miele Service.

Τα στοιχεία για την ονομαστική ισχύ και την αντίστοιχη ασφάλεια περιέχονται στις παρούσες οδηγίες χρήσης ή στην

πινακίδα τύπου. Συγκρίνετε αυτά τα στοιχεία με τα δεδομένα της επιτόπιας ηλεκτρικής σύνδεσης. Σε περίπτωση αμφιβολίας απευθυνθείτε σε ηλεκτρολόγο.

Είναι δυνατή η προσωρινή ή μόνιμη λειτουργία σε σύστημα παροχής ηλεκτρικής ενέργειας αυτόνομο ή μη συγχρονισμένο σε δίκτυο (όπως π.χ. αυτόνομα δίκτυα, εφεδρικά συστήματα). Απαραίτητη προϋπόθεση για τη λειτουργία είναι το σύστημα τροφοδοσίας να συμμορφώνεται με τις προδιαγραφές του προτύπου EN 50160 ή συγκρίσιμων προτύπων.

Τα μέτρα προστασίας που προβλέπονται στην οικιακή εγκατάσταση και σε αυτό το προϊόν της Miele πρέπει επίσης να διασφαλίζουν τη λειτουργία τους σε απομονωμένη λειτουργία ή σε λειτουργία μη συγχρονισμένη σε δίκτυο ή να αντικαθίστανται από ισοδύναμα μέτρα στην εγκατάσταση. Όπως περιγράφεται, για παράδειγμα, στην τρέχουσα έκδοση του VDE-AR-E 2510-2.

Η Miele συνιστά:

Εγκαταστήστε κατάλληλες προστατευτικές διατάξεις (επιτηρητές, σταθεροποιητές τάσης, συστήματα αδιάλειπτης τροφοδότησης ισχύος κ.λπ.) στην εσωτερική ηλεκτρική σας εγκατάσταση, ώστε να προλαμβάνεται η πρόκληση ζημιών ή η εμφάνιση ανωμαλιών στη λειτουργία των συσκευών σας.

Εγκατάσταση

Σύνδεση ψυγείου

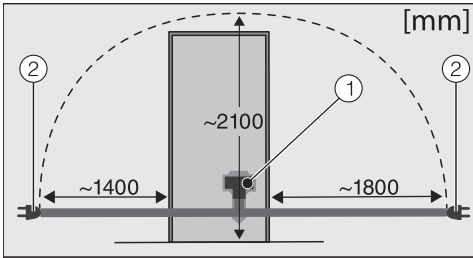

Πίσω μέρος του ψυγείου

- ① Φις συσκευής
- ② Φις παροχής

■ Εισαγάγετε το φις της συσκευής.

Προσέξτε, ώστε το φις της συσκευής να εφαρμόσει σωστά.

■ Τοποθετήστε το φις παροχής του ψυγείου στην πρίζα.

Το ψυγείο έχει συνδεθεί τώρα στο ηλεκτρικό δίκτυο.

Έτσι εξοικονομείτε ενέργεια:

- Χώρος τοποθέτησης** Σε αυξημένες θερμοκρασίες περιβάλλοντος, το ψυγείο αναγκάζεται να ψύχει συχνά, καταναλώνοντας έτσι περισσότερη ενέργεια. Γι' αυτό:
- Τοποθετείτε το ψυγείο σε καλά αεριζόμενο χώρο.
 - Μην τοποθετείτε το ψυγείο δίπλα σε πηγή θερμότητας (θερμαντικό σώμα, κουζίνα).
 - Προστατεύετε το ψυγείο από την απευθείας ηλιακή ακτινοβολία.
 - Μεριμνάτε για μια ιδανική θερμοκρασία περιβάλλοντος περί τους 20°C.
 - Διατηρείτε ελεύθερες τις διατομές αερισμού και εξαερισμού και καθαρίζετε τες τακτικά από τη σκόνη.
- Ρύθμιση θερμοκρασίας** Όσο χαμηλότερη είναι η ρυθμισμένη θερμοκρασία, τόσο υψηλότερη είναι η κατανάλωση ρεύματος. Συνιστώνται οι ακόλουθες ρυθμίσεις:
- Συντήρηση 4 έως 5°C.
 - Κατάψυξη -18°C
- Χρήση** Με την εισερχόμενη θερμότητα και την παρεμπόδιση της κυκλοφορίας του αέρα αυξάνεται η κατανάλωση ενέργειας. Γι' αυτό:
- Ανοίγετε πάντα την πόρτα ή τις πόρτες της συσκευής μόνο για όσο είναι απαραίτητο. Η καλή τακτοποίηση των τροφίμων βοηθάει στον προσανατολισμό.
 - Μετά το άνοιγμα, κλείνετε την πόρτα ή τις πόρτες εντελώς.
 - Αφήνετε τα ζεστά τρόφιμα και ποτά να κρυώσουν προτού τα φυλάξετε στο ψυγείο.
 - Τακτοποιείτε τα τρόφιμα αφού τα συσκευάσετε ή τα σκεπάσετε καλά.
 - Μην υπερφορτώνετε τις θήκες, για να κυκλοφορεί ο αέρας.
 - Για να ξεπαγωσετε τα κατεψυγμένα, τοποθετήστε τα στη συντήρηση.
 - Διατηρείτε τη διάταξη των συρταριών και των ραφιών συντήρησης, όπως κατά την παράδοση της συσκευής.

Περιγραφή συσκευής

Επισκόπηση συσκευής

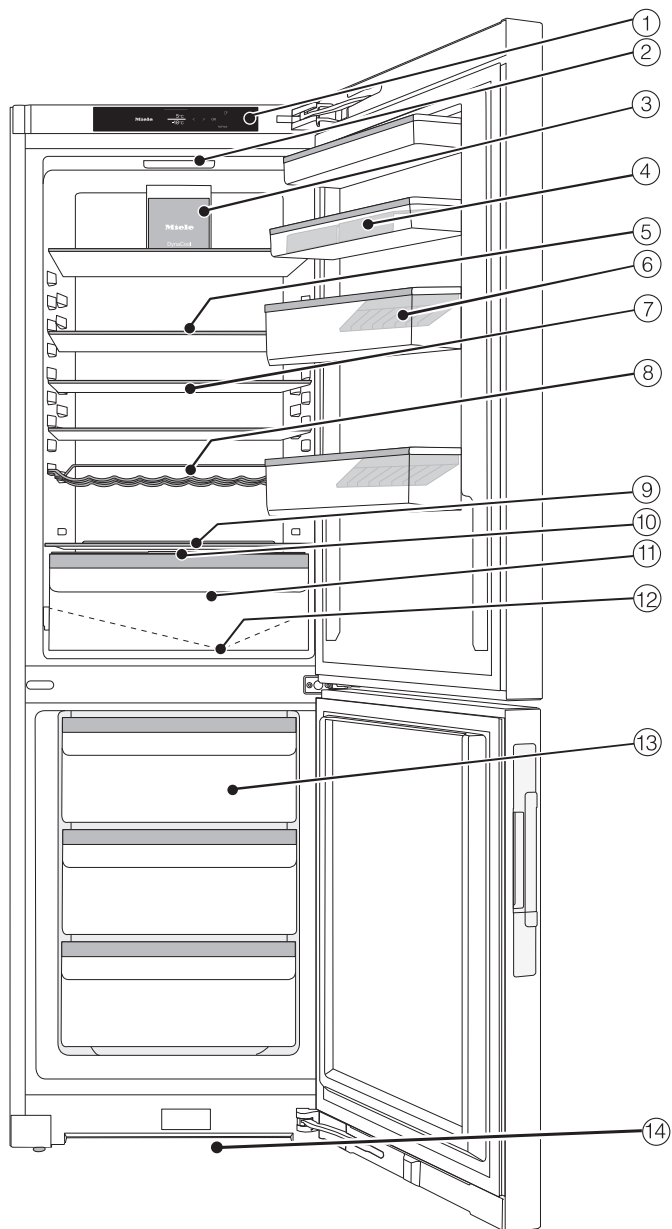

- ① Οθόνη
- ② Εσωτερικός φωτισμός
- ③ Βεντιλατέρ
- ④ Ράφι με αυγοθήκη στην πόρτα της συσκευής
- ⑤ Ράφι
- ⑥ Ράφι μπουκαλιών με στήριγμα μπουκαλιών
- ⑦ Διαιρούμενο ράφι (FlexiBoard)
- ⑧ Μεταβλητό ράφι για μπουκάλια
- ⑨ Χώρος για ένα ρηχό ταψί (XL εσωτερικός χώρος)
- ⑩ Καπάκι θήκης για τη ρύθμιση της υγρασίας στο συρτάρι DailyFresh
- ⑪ Συρτάρι DailyFresh για φρούτα και λαχανικά (με ρύθμιση της υγρασίας)
- ⑫ Αυλάκι και άνοιγμα απορροής του νερού απόψυξης
- ⑬ Συρτάρια κατάψυξης
- ⑭ Διατομή αερισμού

Περιγραφή συσκευής

Πίνακας χειρισμού με αρχική οθόνη

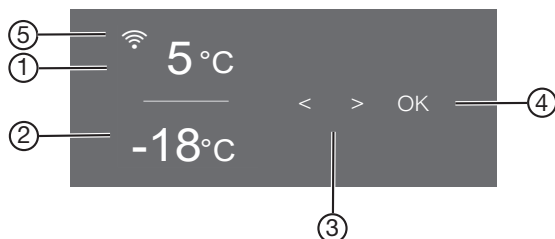













- ① Ένδειξη θερμοκρασίας για τη συντήρηση
- ② Ένδειξη θερμοκρασίας για την κατάψυξη
- ③ Πλήκτρα αφής για την επιλογή μιας ρύθμισης
- ④ Πλήκτρο αφής OK για την επιβεβαίωση μιας επιλογής
- ⑤ Ένδειξη Miele@home της κατάστασης σύνδεσης (ορατή μόνο όταν έχει ρυθμιστεί η λειτουργία Miele@home)

Λειτουργία ρυθμίσεων ⚙️



Στη λειτουργία ρυθμίσεων μπορείτε να επιλέξετε τις εξής λειτουργίες και εν μέρει να αλλάξετε τις ρυθμίσεις τους:

Σύμβολο	Λειτουργία	Εργοστασιακή ρύθμιση
	Ενεργοποίηση ή απενεργοποίηση της λειτουργίας «Πάρτι» (βλέπε κεφ. «Προγραμματισμός άλλων ρυθμίσεων»)	OFF
	Ενεργοποίηση ή απενεργοποίηση της λειτουργίας «Διακοπές» (βλέπε κεφ. «Προγραμματισμός άλλων ρυθμίσεων»)	OFF
	Ενεργοποίηση ή απενεργοποίηση κλειδώματος συστήματος (βλέπε κεφ. «Προγραμματισμός άλλων ρυθμίσεων»)	(OFF)

Περιγραφή συσκευής

	Απενεργοποίηση ψυγείου (βλ. κεφάλαιο «Ενεργοποίηση και απενεργοποίηση ψυγείου»)	
	Ενεργοποίηση ή απενεργοποίηση της λειτουργίας Sabbath (βλέπε κεφ. «Προγραμματισμός άλλων ρυθμίσεων»)	OFF
	Εμφάνιση πληροφοριών για τη λειτουργία Sabbath (βλέπε κεφ. «Προγραμματισμός άλλων ρυθμίσεων»)	—
	Αλλαγή χρονικού διαστήματος έως την ενεργοποίηση του συναγερμού πόρτας (βλέπε κεφ. «Προγραμματισμός άλλων ρυθμίσεων»)	1:00
	Ρύθμιση της λειτουργίας Miele@home για πρώτη φορά, ενεργοποίηση ή απενεργοποίηση του WLAN ή επαναφορά των ρυθμίσεων δικτύου (βλέπε κεφ. «Προγραμματισμός άλλων ρυθμίσεων»)	APP
	Ενεργοποίηση ή απενεργοποίηση του ήχου πλήκτρων	ON
	Αλλαγή της έντασης ήχου προειδοποιητικών και ηχητικών σημάτων ή μόνιμη απενεργοποίηση των προειδοποιητικών και ηχητικών σημάτων (βλέπε κεφ. «Προγραμματισμός άλλων ρυθμίσεων»)	ON , βαθμίδα 5
	Αλλαγή της φωτεινότητας της οθόνης (βλέπε κεφ. «Προγραμματισμός άλλων ρυθμίσεων»)	Βαθμίδα 4
	Αλλαγή της μονάδας θερμοκρασίας (βαθμοί °C Κελσίου ή °F Φαρενάιτ)	°C
	Απενεργοποίηση της λειτουργίας εκθεσιακής ρύθμισης (ορατή μόνο όταν έχει ενεργοποιηθεί) (βλέπε κεφ. «Προγραμματισμός άλλων ρυθμίσεων»)	OFF
	Επαναφορά εργοστασιακών ρυθμίσεων (βλέπε κεφ. «Προγραμματισμός άλλων ρυθμίσεων»)	—
	Εμφάνιση πληροφοριών (ονομασία μοντέλου και αριθμός κατασκευής) για το ψυγείο σας (βλέπε κεφ. «Προγραμματισμός άλλων ρυθμίσεων»)	—

Περιγραφή συσκευής

-  Ενεργοποίηση της υπενθύμισης αλλαγής φίλτρου οσμών OFF
(βλέπε κεφ. «Πρόσθετα εξαρτήματα»)
(βλέπε κεφ. «Προγραμματισμός άλλων ρυθμίσεων»)
-  Ενεργοποίηση ή απενεργοποίηση της λειτουργίας καθαρισμού OFF
(βλέπε κεφ. «Καθαρισμός και φροντίδα»)

Επιλογή της επιθυμητής λειτουργίας στη λειτουργία ρυθμίσεων

- Στον πίνακα χειρισμού, πατήστε το πλήκτρο αφής OK.

Στην οθόνη εμφανίζεται η ένδειξη  (έχει επιλεγεί η συντήρηση).

- Με το πλήκτρο αφής < ή > μεταβείτε στο σύμβολο .

- Πατήστε το OK.

- Με το πλήκτρο αφής < ή >, επιλέξτε την επιθυμητή λειτουργία.

- Για την επιλογή της επιθυμητής λειτουργίας, πατήστε το OK.

Όταν η λειτουργία είναι **ενεργοποιημένη**, εμφανίζεται μια κουκκίδα στην επάνω γωνία της οθόνης .

- Για να αποεπιλέξετε μια επιλεγμένη λειτουργία, πατήστε το OK.

Όταν η λειτουργία είναι **απενεργοποιημένη**, σβήνει η κουκκίδα στην επάνω γωνία της οθόνης.

Έξοδος από τη λειτουργία ρυθμίσεων

- Με το πλήκτρο αφής < ή > μεταβείτε στο σύμβολο .

- Πατήστε το OK.

- Με το πλήκτρο αφής < ή > μεταβείτε στο σύμβολο  και πατήστε OK.

■ **Εναλλακτικά:**

Μετά το τελευταίο πάτημα πλήκτρου, περιμένετε περίπου 15 δευτερόλεπτα.

Έπειτα γίνεται αυτόματα έξοδος από τη λειτουργία ρυθμίσεων.

Εσωτερική διαρρύθμιση

Μετατόπιση ραφιού πόρτας/ραφιού για μπουκάλια

Τα ράφια πόρτας/μπουκαλιών στην πόρτα της συσκευής πρέπει να μετακινούνται μόνο όταν είναι άδεια.

- Σπρώξτε τα ράφια πόρτας/μπουκαλιών προς τα πάνω και βγάλτε τα τραβώντας προς τα εμπρός.
- Επανατοποθετήστε τα ράφια πόρτας/μπουκαλιών σε οποιαδήποτε θέση.

Τοποθέτηση αυγοθηκών

- Κουμπώστε τις αυγοθήκες στο πίσω πλαίσιο του ραφιού στην πόρτα της συσκευής.

Μετακίνηση ή αφαίρεση στηρίγματος μπουκαλιών

Τα ελάσματα του στηρίγματος μπουκαλιών παρέχουν καλύτερη στήριξη στα μπουκάλια κατά το άνοιγμα και το κλείσιμο της πόρτας της συσκευής.

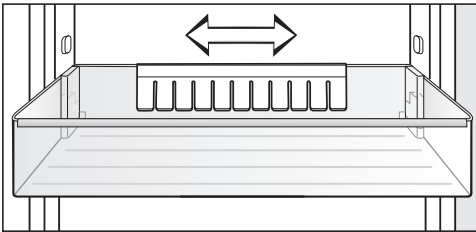

Μπορείτε να μετακινήσετε το στήριγμα μπουκαλιών προς τα δεξιά ή τα αριστερά. Έτσι δημιουργείται περισσότερος χώρος για χάρτινες συσκευασίες ποτών.

Το στήριγμα μπουκαλιών μπορεί να αφαιρεθεί εντελώς (π.χ. για καθάρισμα):

- Τραβήξτε το στήριγμα μπουκαλιών προς τα πάνω.

Αλλαγή θέσης ραφιών

Μπορείτε να αλλάξετε τη θέση των ραφιών συντήρησης ανάλογα με το ύψος των τροφίμων.

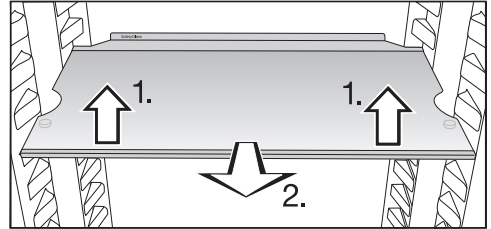

- Ανασηκώστε το ράφι μπροστά ελαφρώς και τραβήξτε το λίγο προς τα εμπρός.
- Ανασηκώστε το με τις εσοχές επάνω από τα σημεία στήριξης, για να μετακινήσετε το ράφι προς τα πάνω ή προς τα κάτω.
- Σπρώξτε το ράφι προς τα μέσα.

Τα ράφια προστατεύονται από ακούσιο τράβηγμα με ειδικά στοπ.

Το στοπ στον πίσω προστατευτικό πήχη πρέπει να δείχνει προς τα πάνω, ώστε τα τρόφιμα να μην αγγίζουν το πίσω τοίχωμα και να μην παγώσουν.

Περιγραφή συσκευής

Θέση για ένα ρηχό ταψί

Πάνω από τα συρτάρια μπορεί να τοποθετηθεί ένα ρηχό ταψί. Οι μέγιστες διαστάσεις του ρηχού ταψιού είναι: πλάτος 466 mm/βάθος 386 mm/ύψος 50 mm.

- Ανοίξτε την πόρτα της συσκευής μέχρι το σημείο που σταματά.

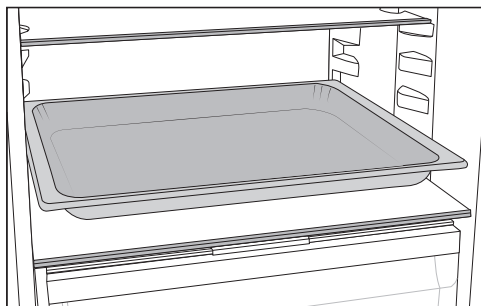

- Τοποθετήστε το ρηχό ταψί πάνω στη διαχωριστική πλάκα.

Χρήσιμη συμβουλή: Αφήστε το ταψί να κρυώσει σε θερμοκρασία δωματίου, πριν το τοποθετήσετε στη συντήρηση.

Μετατόπιση φίλτρου οσμών

Το φίλτρο οσμών με στήριγμα KKF-FS (Active AirClean) διατίθεται ως πρόσθετο εξάρτημα (βλέπε ενότητα «Πρόσθετα εξαρτήματα»)

Για τρόφιμα με πολύ έντονη μυρωδιά (π.χ. πολύ πικάντικο τυρί) λάβετε υπόψη τα εξής:

- Τοποθετείτε το στήριγμα με τα φίλτρα οσμών στο ράφι, στο οποίο θα αποθηκευτούν τα συγκεκριμένα τρόφιμα.
- Αντικαθιστάτε τα φίλτρα οσμών νωρίτερα, ανάλογα με τις ανάγκες.

- Τοποθετείτε επιπλέον φίλτρα οσμών (με στήριγμα) στο ψυγείο (βλέπε ενότητα «Πρόσθετα εξαρτήματα»).

Το στήριγμα των φίλτρων οσμών εφαρμόζει σε έναν προστατευτικό πήχη στο πίσω μέρος του ραφιού.

- Για να μετακινήσετε το φίλτρο οσμών, αφαιρέστε το στήριγμα για το φίλτρο οσμών από τον προστατευτικό πήχη, τραβώντας το προς τα πάνω.
- Τραβήξτε τον προστατευτικό πήχη από το ράφι συντήρησης.
- Τοποθετήστε τον προστατευτικό πήχη στο ράφι συντήρησης που επιθυμείτε.

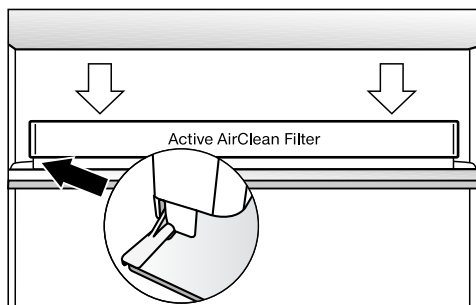

- Τοποθετήστε το στήριγμα στον προστατευτικό πήχη.

Έκδοση BlackBoard: Εξατομικευμένη επιφάνεια «μαυροπίνακα» στις πόρτες της συσκευής

Η μία πλευρά της πόρτας της συσκευής είναι κατασκευασμένη από σατινέ γυαλί ασφαλείας. Στην επιφάνεια μπορείτε να γράψετε ό,τι θέλετε, όπως π.χ. μηνύματα για τα υπόλοιπα μέλη της οικογένειας.

Χρήσιμη συμβουλή: Πριν γράψετε επάνω στην επιφάνεια της γυάλινης πρόσοψης για πρώτη φορά, καθαρίστε την ολόκληρη με ένα πανί από μικροΐνες, κατάλληλο για γυαλί, και χλιαρό νερό. Στη συνέχεια στεγνώστε την με ένα μαλακό πανί.

⚠ Κίνδυνος πρόκλησης ζημιάς από τη χρήση ακατάλληλων προϊόντων γραφής.

Μην γράφετε ποτέ επάνω στη γυάλινη πρόσοψη με στυλό διαρκείας, με χρωματιστά μολύβια ή μαύρο μολύβι, διορθωτικά τύπου blanco, κηρομπογιές, λαδομπογιές, μαρκαδόρους (όπως π.χ. μαρκαδόρους διαρκείας, υπογράμμισης, διαφανειών κτλ.). Αφαιρούνται πολύ δύσκολα ή και καθόλου από τη γυάλινη πρόσοψη.

Για να γράψετε χρησιμοποιείτε μόνο τα συστασώμενα προϊόντα, καθώς αυτά αφαιρούνται με ευκολία από τη γυάλινη πρόσοψη.

Για τη γραφή συστήνουμε τα παρακάτω προϊόντα:

- Μαρκαδόροι υγρής κιμωλίας, π.χ. edding 4095
- Συμβατική κιμωλία μαυροπίνακα

⚠ Κίνδυνος ζημιάς εξαιτίας λανθασμένου καθαρισμού.

Η γυάλινη πρόσοψη μπορεί να εμφανίσει χρωματικές αλλοιώσεις, αν την καθαρίζετε μόνο σε ορισμένα σημεία ή αν αφαιρείτε τους ρύπους, αφού έχουν ξεραθεί, ή αν χρησιμοποιείτε λάθος καθαριστικό.

Λάβετε υπόψη τις υποδείξεις στο κεφάλαιο «Καθαρισμός και φροντίδα».

Συνοδευτικά εξαρτήματα

Αυγοθήκες

Στήριγμα μπουκαλιών

Παγοθήκη

Ρυθμιστής ανοίγματος πόρτας

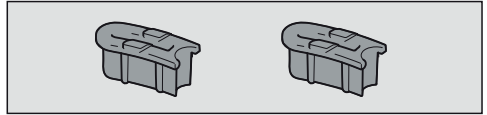

Οι μεντεσέδες πόρτας είναι εκ κατασκευής έτσι ρυθμισμένοι, ώστε η πόρτα συσκευής να μπορεί να ανοίξει έως 115°. Αν κατά το άνοιγμα της πόρτας, υπάρχει ένα γειτονικό τοίχωμα που θα μπορούσε να χτυπήσει η πόρτα, τότε θα πρέπει να περιορίσετε την ακτίνα ανοίγματος της πόρτας στις 90° περίπου.

Μαρκαδόρος υγρής κιμωλίας edding 4095

Ανάλογα με το μοντέλο

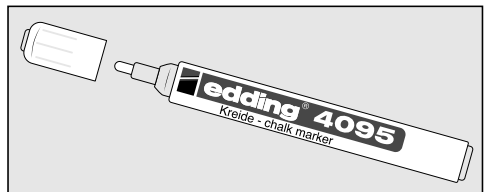

Περιγραφή συσκευής

Πρόσθετα εξαρτήματα

Εναρμονισμένα με τη συσκευή σας υπάρχουν διαθέσιμα στην γκάμα της Miele βοηθητικά εξαρτήματα και προϊόντα καθαρισμού και περιποίησης.

Πανί από μικροΐνα για όλες τις χρήσεις

Το πανί από μικροΐνα βοηθά να απομακρυνθούν δακτυλικά αποτυπώματα και εύκολη βρωμιά από ανοξείδωτες προσόψεις, πίνακες χειρισμού συσκευών, παράθυρα, έπιπλα, τζάμια αυτοκινήτων, κ.λπ.

Εξοπλισμός MicroCloth

Ο εξοπλισμός MicroCloth αποτελείται από ένα πανί γενικής χρήσης, ένα πανί για γυάλινες επιφάνειες καθώς και ένα πανί γυαλισματος.

Τα πανιά δεν σχίζονται και είναι εξαιρετικά ανθεκτικά. Χάρη στην κατασκευή τους από πολύ λεπτές μικροΐνες διασφαλίζουν εξαιρετική απόδοση καθαρισμού.

MicroCloth HyClean

Το MicroCloth HyClean είναι ένα αντιβακτηριδιακό πανί γενικής χρήσης ιδιαίτερα ανθεκτικό. Μπορεί να χρησιμοποιηθεί στεγνό ή υγρό, με ή χωρίς καθαριστικό.

Φίλτρο οσμών με στήριγμα KKF-FS (Active AirClean)

Το φίλτρο οσμών εξουδετερώνει τις δυσάρεστες οσμές στη συντήρηση εξασφαλίζοντας, με αυτόν τον τρόπο, καλύτερη ποιότητα αέρα.

Ανταλλακτικά φίλτρα οσμών KKF-RF (Active AirClean)

Διατίθενται τα κατάλληλα ανταλλακτικά φίλτρα για το στήριγμα. Συνιστάται η αντικατάσταση των φίλτρων οσμών να πραγματοποιείται κάθε 6 μήνες.

Ράφι για μπουκάλια

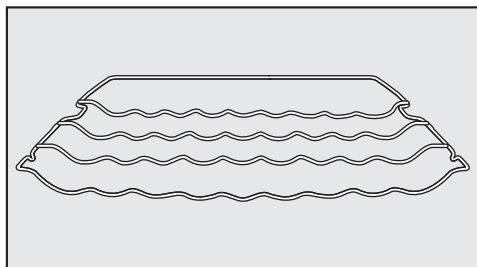

Με το ράφι για μπουκάλια μπορείτε να τοποθετήσετε μπουκάλια οριζόντια στη συντήρηση και έτσι να τα αποθηκεύσετε εξοικονομώντας χώρο.

Το ράφι για μπουκάλια μπορεί να τοποθετηθεί σε διαφορετικά σημεία της συντήρησης.

Ράφι συντήρησης με περιστρεφόμενο πάτο (FlexiTray)

Ο περιστρεφόμενος πάτος περιστρέφεται δεξιόστροφα κατά 180°, επιτρέποντας τη βέλτιστη πρόσβαση ακόμα και στα τρόφιμα που βρίσκονται στο πίσω μέρος.

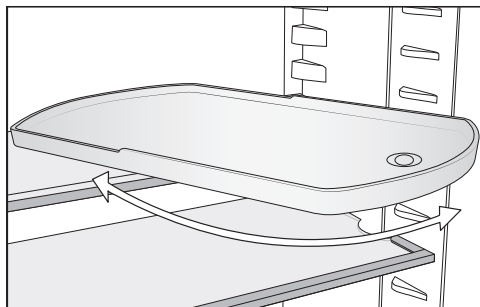

Κουτί ταξινόμησης

Το κουτί ταξινόμησης διευκολύνει μια γενική ταξινόμηση των τροφίμων μέσα στο συρτάρι της συντήρησης.

Ανάλογα με το μοντέλο, για την τοποθέτηση και την αφαίρεση του κουτιού ταξινόμησης, μπορεί να χρειάζεται η αφαίρεση ολόκληρου του συρταριού.

Μπορείτε να παραγγείλετε πρόσθετα εξαρτήματα από το ηλεκτρονικό κατάστημα της Miele στη διεύθυνση www.miele-shop.gr. Τα προϊόντα αυτά μπορείτε επίσης να τα προμηθευτείτε από το Miele Service (βλ. τέλος αυτών των οδηγιών χρήσης) και από τα εξειδικευμένα καταστήματα πώλησης προϊόντων Miele.

Ενεργοποίηση και απενεργοποίηση της συσκευής

Πριν από την πρώτη χρήση

- Απομακρύνετε όλα τα υλικά συσκευασίας και τις προστατευτικές μεμβράνες.
- Καθαρίστε το εσωτερικό της συσκευής και τα εξαρτήματα (βλ. κεφάλαιο «Καθαρισμός και φροντίδα»).

Σύνδεση ψυγείου

- Συνδέστε τη συσκευή στο ηλεκτρικό ρεύμα, όπως περιγράφεται στο κεφάλαιο «Ηλεκτρική σύνδεση».

Στην οθόνη εμφανίζεται αρχικά η ένδειξη Miele, και στη συνέχεια .

Ενεργοποίηση ψυγείου

- Ανοίξτε την πόρτα της συσκευής.
- Στον πίνακα χειρισμού, πατήστε το πλήκτρο αφής OK.

Ξεκινά η ψύξη του ψυγείου, και ο εσωτερικός φωτισμός ανάβει όταν η πόρτα της συσκευής είναι ανοιχτή.

Μόλις επιτευχθεί η ρυθμισμένη θερμοκρασία κατάψυξης σβήνει το σύμβολο , η ένδειξη θερμοκρασίας της κατάψυξης ανάβει συνεχώς και ο προειδοποιητικός ήχος σταματά να ηχεί.

- Αν σας ενοχλεί ο προειδοποιητικός ήχος, πατήστε το OK.

Ο προειδοποιητικός ήχος σταματά να ηχεί.

Η συσκευή προσαρμόζεται στις προρυθμισμένες θερμοκρασίες.

Για να αποκτήσει η συσκευή το κατάλληλο επίπεδο ψύξης, αφήστε πρώτα να περάσουν λίγες ώρες πριν τοποθετήσετε για πρώτη φορά τρόφιμα. Τοποθετήστε τα τρόφιμα στο ψυγείο μόνο όταν η θερμοκρασία φτάσει στη ρυθμισμένη τιμή.

Τοποθετείτε τα τρόφιμα στην κατάψυξη, μόνο όταν η θερμοκρασία στην κατάψυξη πέσει αρκετά (-18°C τουλάχιστον).



Ενεργοποίηση και απενεργοποίηση της συσκευής

Απενεργοποίηση ψυγείου

Μπορείτε να απενεργοποιήσετε ολόκληρο το ψυγείο μόνο στη λειτουργία ρυθμίσεων .

- Στον πίνακα χειρισμού, πατήστε το πλήκτρο αφής OK.

Στην οθόνη εμφανίζεται η ένδειξη  (έχει επιλεγεί η συντήρηση).

- Με το πλήκτρο αφής < ή > μεταβείτε στο σύμβολο .
- Πατήστε το OK.
- Με το πλήκτρο αφής < ή > μεταβείτε στο σύμβολο .
- Πατήστε το OK.

Η ψύξη και ο εσωτερικός φωτισμός είναι απενεργοποιημένα.

Στην οθόνη εμφανίζεται η ένδειξη .

Προσοχή. Το ψυγείο δεν είναι αποσυνδεδεμένο από το δίκτυο παροχής όταν είναι απενεργοποιημένο.

Απενεργοποίηση μόνο της συντήρησης

Μπορείτε να απενεργοποιήσετε μόνο τη συντήρηση, ενώ η κατάψυξη συνεχίζει να λειτουργεί κανονικά. Αυτό προσφέρεται π.χ. για την περίοδο των διακοπών.

- Στον πίνακα χειρισμού, πατήστε το πλήκτρο αφής OK.

Στην οθόνη εμφανίζεται η ένδειξη  (έχει επιλεγεί η συντήρηση).

- Πατήστε το OK.
- Με το πλήκτρο αφής <, μεταβείτε στο σύμβολο .
- Πατήστε το OK.

Η ένδειξη θερμοκρασίας για τη συντήρηση σβήνει. Στην οθόνη εμφανίζεται η ένδειξη .

Η συντήρηση είναι απενεργοποιημένη.

Η ένδειξη θερμοκρασίας για την κατάψυξη συνεχίζει να ανάβει.

Επανεργοποίηση της συντήρησης μόνο

- Πατήστε το OK.

Στην οθόνη εμφανίζεται η ένδειξη  (έχει επιλεγεί η συντήρηση).

- Πατήστε το OK.
- Με το πλήκτρο αφής >, μεταβείτε στην επιθυμητή τιμή θερμοκρασίας και πατήστε το OK.

Η συντήρηση είναι πάλι ενεργοποιημένη.

Ενεργοποίηση και απενεργοποίηση της συσκευής

Σε περίπτωση παρατεταμένης απουσίας

Σε περίπτωση που, λόγω απουσίας διακόψετε τη λειτουργία του ψυγείου και δεν το καθαρίσετε, υπάρχει κίνδυνος, αν αφήσετε κλειστή την πόρτα του, να σχηματιστεί μούχλα στο εσωτερικό του.

Καθαρίζετε οπωσδήποτε το ψυγείο.

Αν πρόκειται να μην χρησιμοποιήσετε τη συσκευή για μεγαλύτερο χρονικό διάστημα, τότε κάντε τα εξής:

- Απενεργοποιήστε το ψυγείο.
- Αποσυνδέστε το βύσμα παροχής ή κατεβάστε την ασφάλεια στον ηλεκτρικό πίνακα.
- Για τον επαρκή αερισμό του ψυγείου και για την αποφυγή δημιουργίας οσμών, καθαρίστε το ψυγείο και αφήστε το ανοικτό.

Λάβετε υπόψη σας ακόμη τις τελευταίες δύο υποδείξεις, όταν θέτετε εκτός λειτουργίας ξεχωριστά τη συντήρηση για ένα μεγαλύτερο χρονικό διάστημα.

Η σωστή ρύθμιση της θερμοκρασίας έχει αποφασιστική σημασία για τη διατηρησιμότητα των τροφίμων. Με τη μείωση της θερμοκρασίας, οι διαδικασίες ανάπτυξης των μικροοργανισμών επιβραδύνονται. Τα τρόφιμα δεν χαλάνε τόσο γρήγορα.

Η θερμοκρασία στη συσκευή αυξάνεται:

- όσο πιο συχνά και για περισσότερο χρόνο ανοίγετε την πόρτα της συσκευής
- όσο πιο πολλά είναι τα τρόφιμα που φυλάσσονται
- όσο πιο ζεστά είναι τα τρόφιμα την ώρα που τοποθετούνται μέσα
- όσο πιο υψηλή είναι η θερμοκρασία περιβάλλοντος στον χώρο τοποθέτησης του ψυγείου. Το ψυγείο είναι κατασκευασμένο για μια ορισμένη ζώνη κλίματος (εύρος θερμοκρασίας περιβάλλοντος), της οποίας τα όρια πρέπει να τηρούνται.

... στη συντήρηση

Στη συντήρηση συνιστούμε θερμοκρασία **4°C**.

... στην κατάψυξη

Για την κατάψυξη των νωπών τροφίμων απαιτείται θερμοκρασία **-18°C**. Κατ' αυτόν τον τρόπο τα τρόφιμα μπορούν να διατηρηθούν στην ιδανική ποιότητα για μεγαλύτερο χρονικό διάστημα. Όταν η θερμοκρασία ανέβει πάνω από τους **-10°C**, αρχίζει η αλλοίωση από τους μικροοργανισμούς και ο χρόνος διατήρησης των τροφίμων μειώνεται. Για το λόγο αυτό, τρόφιμα κατά το ήμισυ ή τελείως αποψυγμένα επιτρέπεται να καταψύχονται πάλι μόνο μετά το μαγείρεμά τους (βράσιμο ή ψήσιμο). Οι υψηλές θερμοκρασίες που αναπτύσσονται κατά το μαγείρεμα σκοτώνουν τους περισσότερους μικροοργανισμούς.

Σωστή θερμοκρασία

Ένδειξη θερμοκρασίας

Στην κανονική λειτουργία εμφανίζεται στην οθόνη η **μέση, πραγματική θερμοκρασία συντήρησης** και η **μέγιστη θερμοκρασία κατάψυξης** που επικρατεί τη συγκεκριμένη στιγμή στο ψυγείο.

Ανάλογα με τη θερμοκρασία περιβάλλοντος και τη ρύθμιση, ίσως χρειαστούν μερικές ώρες μέχρι να επιτευχθούν και να εμφανίζονται σταθερά οι επιθυμητές θερμοκρασίες.

Ρύθμιση της θερμοκρασίας συντήρησης/κατάψυξης

- Στον πίνακα χειρισμού, πατήστε το πλήκτρο αφής **OK**.

Στην οθόνη εμφανίζεται η ένδειξη  (έχει επιλεγεί η συντήρηση).

- Αλλάξτε, αν χρειάζεται, την επιλεγμένη περιοχή θερμοκρασίας χρησιμοποιώντας τα πλήκτρα αφής **<** και **>**.

- Πατήστε το **OK**.

- Αλλάξτε τη θερμοκρασία χρησιμοποιώντας τα πλήκτρα αφής **<** και **>**.

- Πατήστε το **OK**.

Η ένδειξη θερμοκρασίας μεταβαίνει στην πραγματική θερμοκρασία η οποία επικρατεί εκείνη τη στιγμή στην αντίστοιχη περιοχή θερμοκρασίας.

Πιθανές τιμές ρύθμισης

- Συντήρηση: 2 έως 9°C
- Κατάψυξη: -15 έως -26°C

Αν έχετε αλλάξει τη ρύθμιση θερμοκρασίας:

- Ελέγξτε την ένδειξη της θερμοκρασίας μετά από μερικές ώρες. Μόνο τότε θα έχει επιτευχθεί η πραγματική θερμοκρασία.

- μετά από περ. 6 ώρες με το ψυγείο μισογεμάτο

- μετά από περ. 24 ώρες με το ψυγείο εντελώς γεμάτο

Αν η θερμοκρασία είναι υπερβολικά υψηλή ή χαμηλή μετά από το χρονικό αυτό διάστημα:

- Επαναρυθμίστε τη θερμοκρασία.

Εντατική συντήρηση ❄

Με ενεργοποιημένη τη λειτουργία εντατικής συντήρησης ❄, η ψύξη στη **συντήρηση** φτάνει πολύ γρήγορα στο ψυχρότερο επίπεδο (ανάλογα με τη θερμοκρασία περιβάλλοντος). Το ψυγείο λειτουργεί με τη μέγιστη δυνατή απόδοση ψύξης, και η θερμοκρασία μειώνεται. Επιλέξτε να κρυώσετε γρήγορα τρόφιμα ή ποτά που μόλις έχετε τοποθετήσει.

Όταν είναι ενεργοποιημένη η λειτουργία εντατικής συντήρησης ❄, ενδέχεται πολλές φορές να ακούγονται θόρυβοι.

Η λειτουργία εντατικής συντήρησης ❄ πρέπει να ενεργοποιείται αμέσως πριν από την τοποθέτηση των τροφίμων ή των ποτών.

Η λειτουργία εντατικής συντήρησης ❄ απενεργοποιείται αυτόματα μετά από περ. 12 ώρες. Η συσκευή λειτουργεί πάλι με κανονική απόδοση ψύξης.

Χρήσιμη συμβουλή: Για οικονομία ρεύματος, μπορείτε να απενεργοποιήσετε οι ίδιοι τη λειτουργία εντατικής συντήρησης ❄ μόλις διαπιστώσετε ότι τα τρόφιμα ή τα ποτά έχουν ψυχθεί επαρκώς.

Ενεργοποίηση και απενεργοποίηση εντατικής συντήρησης ❄

- Στον πίνακα χειρισμού, πατήστε το πλήκτρο αφής **OK**.

Στην οθόνη εμφανίζεται η ένδειξη  (έχει επιλεγεί η συντήρηση).

- Πατήστε το **OK**.
- Με το πλήκτρο αφής **<**, μεταβείτε στο σύμβολο ❄.
- Πατήστε το **OK**.

Όταν η λειτουργία εντατικής συντήρησης ❄ είναι **ενεργοποιημένη**, εμφανίζεται μια κουκκίδα στην επάνω γωνία της οθόνης .

- Με το πλήκτρο αφής **>**, μεταβείτε στην επιθυμητή τιμή θερμοκρασίας και πατήστε το **OK**.

Χρήση εντατικής συντήρησης, εντατικής κατάψυξης και DynaCool

Λειτουργία «Εντατική κατάψυξη» ❄️

Με ενεργοποιημένη τη λειτουργία «Εντατική κατάψυξη» ❄️, η θερμοκρασία στην **κατάψυξη** φτάνει πολύ γρήγορα στο ψυχρότερο επίπεδο (ανάλογα με τη θερμοκρασία περιβάλλοντος). Το ψυγείο λειτουργεί με τη μέγιστη δυνατή απόδοση ψύξης, και η θερμοκρασία μειώνεται. Επιλέξτε αυτή τη λειτουργία πριν από την κατάψυξη φρέσκων τροφίμων. Έτσι τα τρόφιμα καταψύχονται γρήγορα και διατηρούν τη διατροφική τους αξία, τις βιταμίνες, την εμφάνιση και τη γεύση τους.

Όταν είναι ενεργοποιημένη η λειτουργία «Εντατική κατάψυξη» ❄️, ενδέχεται πολλές φορές να ακούγονται θόρυβοι.

Η λειτουργία «Εντατική κατάψυξη» πρέπει να ενεργοποιηθεί περίπου **6 ώρες πριν την τοποθέτηση** των τροφίμων που θα καταψυχθούν. Αν θέλετε να εκμεταλλευτείτε το **μέγιστο δυναμικό κατάψυξης, πρέπει 24 ώρες πριν από την τοποθέτηση των τροφίμων** να ενεργοποιήσετε τη λειτουργία «Εντατική κατάψυξη» ❄️.

Η λειτουργία «Εντατική κατάψυξη» ❄️ απενεργοποιείται αυτόματα μετά από περίπου 72 ώρες. Το ψυγείο λειτουργεί πάλι με κανονική απόδοση ψύξης. Η διάρκεια μέχρι την απενεργοποίηση της λειτουργίας εξαρτάται από την ποσότητα των φρέσκων τοποθετημένων τροφίμων.

Χρήσιμη συμβουλή: Για οικονομία ρεύματος, μπορείτε να απενεργοποιήσετε τη λειτουργία «Εντατική κατάψυξη», μόλις διαπιστώσετε ότι τα τρόφιμα ή τα ροφήματα έχουν ψυχθεί επαρκώς.

Δεν χρειάζεται να ενεργοποιήσετε τη λειτουργία «Εντατική κατάψυξη»,

- όταν τοποθετείτε τρόφιμα ήδη κατεψυγμένα.
- όταν τοποθετείτε τρόφιμα μόνο μέχρι 2 kg ημερησίως.

Ενεργοποίηση και απενεργοποίηση της λειτουργίας «Εντατική κατάψυξη» ❄️

■ Στον πίνακα χειρισμού, πατήστε το πλήκτρο αφής **OK**.

Στην οθόνη εμφανίζεται η ένδειξη  (έχει επιλεγεί η συντήρηση).

■ Με το πλήκτρο αφής **>**, μεταβείτε στο σύμβολο .

■ Πατήστε το **OK**.

■ Με το πλήκτρο αφής **<**, μεταβείτε στο σύμβολο ❄️.

■ Πατήστε το **OK**.

Όταν η λειτουργία εντατικής κατάψυξης ❄️ είναι **ενεργοποιημένη**, εμφανίζεται μια κουκκίδα στην επάνω δεξιά γωνία της οθόνης •.

■ Χρησιμοποιώντας τα πλήκτρα αφής **<** και **>**, μεταβείτε στην επιθυμητή τιμή θερμοκρασίας και πατήστε το **OK**.

Δυναμική ψύξη

Χωρίς τη λειτουργία δυναμικής ψύξης  δημιουργούνται, λόγω της φυσικής κυκλοφορίας του αέρα, διαφορετικά επίπεδα ψύξης στη συντήρηση (ο ψυχρός αέρας, λόγω της βαρύτητας, κατεβαίνει προς τα χαμηλότερα επίπεδα). Αυτά τα διαφορετικά επίπεδα θα πρέπει να τα εκμεταλλευτείτε κατά την τοποθέτηση των τροφίμων (βλ. κεφ. «Τοποθέτηση τροφίμων στη συντήρηση»).



Αν όμως θέλετε να τοποθετήσετε στο ψυγείο μεγάλη ποσότητα όμοιων τροφίμων (π.χ. τα ψώνια της εβδομάδας), μπορείτε με τη λειτουργία δυναμικής ψύξης να επιτύχετε μια σχετικά ομοιόμορφη κατανομή της θερμοκρασίας σε όλα τα ράφια. Όλα τα τρόφιμα στη συντήρηση ψύχονται έτσι σχεδόν στον ίδιο βαθμό.

Επιπλέον, μπορείτε να ρυθμίσετε το ύψος της θερμοκρασίας.

Μπορείτε να ενεργοποιήσετε επίσης τη λειτουργία δυναμικής ψύξης  στις εξής περιπτώσεις:

- υψηλή θερμοκρασία περιβάλλοντος (περ. 35°C και άνω)
- υψηλή υγρασία αέρα (π.χ. το καλοκαίρι)

Το βεντιλατέρ ενεργοποιείται πάντα αυτόματα με την ενεργοποίηση του συμπιεστή.

Χρήσιμη συμβουλή: Επειδή κατά τη λειτουργία της δυναμικής ψύξης  αυξάνεται κάπως η κατανάλωση ενέργειας, συνιστάται να απενεργοποιείτε τη λειτουργία δυναμικής ψύξης  υπό κανονικές συνθήκες περιβάλλοντος.



Για εξοικονόμηση ενέργειας, το βεντιλατέρ απενεργοποιείται αυτόματα προσωρινά, όταν η πόρτα ανοίγει.

Ενεργοποίηση και απενεργοποίηση της λειτουργίας «Δυναμική ψύξη»

- Στον πίνακα χειρισμού, πατήστε το πλήκτρο αφής **OK**.

Στην οθόνη εμφανίζεται η ένδειξη  (έχει επιλεγεί η συντήρηση).

- Πατήστε το **OK**.
- Με το πλήκτρο αφής **<**, μεταβείτε στο σύμβολο .
- Πατήστε το **OK**.

Όταν η λειτουργία δυναμικής ψύξης  είναι **ενεργοποιημένη**, εμφανίζεται μια κουκκίδα στην επάνω γωνία της οθόνης .

- Με το πλήκτρο αφής **>**, μεταβείτε στην επιθυμητή τιμή θερμοκρασίας και πατήστε το **OK**.

Προγραμματισμός άλλων ρυθμίσεων

Επεξηγήσεις για τις εκάστοτε ρυθμίσεις



Στη συνέχεια περιγράφονται μόνο εκείνες οι λειτουργίες, οι οποίες χρειάζονται περαιτέρω επεξηγήσεις.



Ενώ βρίσκεστε στη λειτουργία ρυθμίσεων , ο συναγερμός πόρτας ή κάποιος άλλος προειδοποιητικός ήχος σταματά αυτόματα.



Λειτουργία «Πάρτι»

Η λειτουργία «Πάρτι»  συνιστάται ιδιαίτερα όταν τοποθετείτε μεγάλη ποσότητα φρέσκων τροφίμων ή ποτών που θέλετε να κρυώσουν ή να παγώσουν γρήγορα, καθώς και όταν χρειάζεστε παγάκια.

Χρήσιμη συμβουλή: Ενεργοποιήστε τη λειτουργία «Πάρτι»  περίπου 4 ώρες πριν από την τοποθέτηση των τροφίμων και των ποτών.

Όταν είναι ενεργοποιημένη η λειτουργία «Πάρτι» , οι λειτουργίες «Δυναμική ψύξη» , «Εντατική συντήρηση» και «Εντατική κατάψυξη»  ενεργοποιούνται αυτόματα.

Η λειτουργία «Πάρτι»  δεν μπορεί να ενεργοποιηθεί, αν είναι απενεργοποιημένο το τμήμα συντήρησης ή αν είναι ενεργοποιημένη η λειτουργία «Διακοπές» .

Η λειτουργία «Πάρτι»  απενεργοποιείται αυτόματα μετά από περίπου 24 ώρες. Μπορείτε όμως να απενεργοποιήσετε τη λειτουργία «Πάρτι»  οποιαδήποτε στιγμή νωρίτερα.

Λειτουργία «Διακοπές»

Η λειτουργία «Διακοπές»  συνιστάται όταν, π.χ. κατά τη διάρκεια των διακοπών, δεν θέλετε να απενεργοποιήσετε πλήρως τη συντήρηση ή δεν χρειάζεστε υψηλή απόδοση ψύξης.

Η ενεργοποιημένη λειτουργία «Διακοπές»  εμφανίζεται στην αρχική οθόνη.

Η συντήρηση ρυθμίζεται στη θερμοκρασία των 15°C. Η συντήρηση μπορεί επομένως να παραμείνει σε λειτουργία, καταναλώνοντας λιγότερο ρεύμα.

Η κατάψυξη παραμένει σε λειτουργία στη θερμοκρασία που έχει ήδη ρυθμιστεί.

Σε αυτήν τη μέτρια θερμοκρασία συντήρησης μπορούν να παραμείνουν στο ψυγείο για κάποιο χρονικό διάστημα ακόμα τρόφιμα που δεν αλλοιώνονται εύκολα. Η κατανάλωση ρεύματος είναι χαμηλότερη από ό,τι στην κανονική λειτουργία.

Επίσης, δεν αναπτύσσονται οσμές ή μούχλα, όπως μπορεί να συμβεί σε μια ζώνη συντήρησης που βρίσκεται εκτός λειτουργίας με την πόρτα της συσκευής κλειστή.

 Κίνδυνος για την υγεία από την κατανάλωση αλλοιωμένων τροφίμων.



Σε περίπτωση παρατεταμένης θερμοκρασίας επάνω από 4°C στη ζώνη συντήρησης μπορεί να επηρεαστεί ο χρόνος διατήρησης και η ποιότητα των τροφίμων.

Ενεργοποιείτε τη λειτουργία «Διακοπές»  πάντα για περιορισμένο μόνο χρονικό διάστημα.



Μην αποθηκεύετε αυτό το χρονικό διάστημα ευαίσθητα τρόφιμα και τρόφιμα που αλλοιώνονται εύκολα, όπως φρούτα, λαχανικά, ψάρι, κρέας και γαλακτοκομικά προϊόντα.

Ενεργοποίηση της λειτουργίας κλειδώματος /

Η ενεργοποιημένη λειτουργία κλειδώματος  προστατεύει από τυχόν ακούσια απενεργοποίηση του ψυγείου και από ακούσιες ρυθμίσεις που θα μπορούσαν να πραγματοποιήσουν αναρμόδια άτομα, π.χ. παιδιά.

- Στη λειτουργία ρυθμίσεων , χρησιμοποιήστε το πλήκτρο αφής < ή > για να μεταβείτε στο σύμβολο .

- Πατήστε το OK.

Όταν η λειτουργία κλειδώματος  είναι ενεργοποιημένη, εμφανίζεται μια κουκκίδα στην επάνω γωνία της οθόνης .

- Κλείστε την πόρτα της συσκευής. Μόνο τότε ενεργοποιείται η λειτουργία κλειδώματος .

Σύντομη απενεργοποίηση της λειτουργίας κλειδώματος /

Όταν θέλετε π.χ. να αλλάξετε τη θερμοκρασία, μπορείτε να απενεργοποιήσετε προσωρινά τη λειτουργία κλειδώματος:

- Πατήστε το OK.

Στην οθόνη εμφανίζεται η ένδειξη .

- Πατήστε το πλήκτρο αφής OK για περίπου 6 δευτερόλεπτα.

Στην οθόνη εμφανίζεται η ένδειξη  (έχει επιλεγεί η συντήρηση).

- Αλλάξτε, αν χρειάζεται, την επιλεγμένη περιοχή θερμοκρασίας χρησιμοποιώντας τα πλήκτρα αφής < και >.

- Πατήστε το OK.

- Προβείτε τώρα στις επιθυμητές ρυθμίσεις.

- Πατήστε το OK.

Μόλις κλείσετε την πόρτα της συσκευής, η λειτουργία κλειδώματος ενεργοποιείται ξανά .

Μόνιμη απενεργοποίηση της λειτουργίας κλειδώματος /

- Πατήστε το OK.

Στην οθόνη εμφανίζεται η ένδειξη .

- Πατήστε το πλήκτρο αφής OK για περίπου 6 δευτερόλεπτα.

Στην οθόνη εμφανίζεται η ένδειξη  (έχει επιλεγεί η συντήρηση).

- Με το πλήκτρο αφής < ή > μεταβείτε στο σύμβολο .

- Πατήστε το OK.

- Με το πλήκτρο αφής < ή > μεταβείτε στο σύμβολο .

Προγραμματισμός άλλων ρυθμίσεων

■ Πατήστε το OK.

Όταν η λειτουργία κλειδώματος είναι απενεργοποιημένη, εμφανίζεται η ένδειξη  στην οθόνη.

Λειτουργία Sabbath

Η συσκευή για την υποστήριξη θρησκευτικών εθίμων διαθέτει τη λειτουργία Sabbath.

Η ενεργοποιημένη λειτουργία Sabbath  εμφανίζεται πρώτα στην αρχική οθόνη.

Μετά από 3 δευτερόλεπτα σβήνει η οθόνη.

Όσο είναι ενεργοποιημένη η λειτουργία Sabbath , δεν μπορείτε να πραγματοποιήσετε ρυθμίσεις στο ψυγείο σας.

Βεβαιωθείτε ότι οι πόρτες της συσκευής είναι καλά κλεισμένες, αφού οι οπτικές και ακουστικές προειδοποιήσεις στη συγκεκριμένη λειτουργία είναι απενεργοποιημένες.

Η λειτουργία Sabbath  απενεργοποιείται αυτόματα μετά από περίπου 120 ώρες.

Με ενεργοποιημένη τη λειτουργία Sabbath  απενεργοποιούνται τα εξής:

- ο εσωτερικός φωτισμός με ανοιχτή πόρτα συσκευής,
- όλα τα ακουστικά και οπτικά σήματα,
- η ένδειξη θερμοκρασίας



Όλες οι ήδη ενεργοποιημένες λειτουργίες παραμένουν ενεργές.

 Κίνδυνος για την υγεία από την κατανάλωση αλλοιωμένων τροφίμων.



Επειδή μια πιθανή διακοπή ρεύματος κατά τη διάρκεια της λειτουργίας Sabbath  δεν εμφανίζεται, τα τρόφιμα εκτίθενται κατά περίπτωση για κάποιο χρονικό διάστημα σε αυξημένες θερμοκρασίες. Έτσι η διάρκεια ζωής των τροφίμων μειώνεται.

Σε περίπτωση που προκύψει διακοπή ρεύματος κατά τη διάρκεια της λειτουργίας Sabbath , ελέγχετε την ποιότητα των τροφίμων.

Ενεργοποίηση λειτουργίας Sabbath

■ Στη λειτουργία ρυθμίσεων , χρησιμοποιήστε το πλήκτρο αφής < ή > για να μεταβείτε στο σύμβολο .

■ Πατήστε το OK.

Όταν η λειτουργία Sabbath  είναι ενεργοποιημένη, εμφανίζεται μια κουκκίδα στην επάνω γωνία της οθόνης .

Μετά από 3 δευτερόλεπτα, η οθόνη απενεργοποιείται.



■ Κλείστε την πόρτα της συσκευής.

Απενεργοποίηση λειτουργίας Sabbath

■ Πατήστε το πλήκτρο αφής OK.

Στην οθόνη εμφανίζεται η ένδειξη .

■ Πατήστε το OK.

Όταν η λειτουργία Sabbath  είναι ενεργοποιημένη, εμφανίζεται μια κουκκίδα στην επάνω γωνία της οθόνης .

■ Πατήστε το OK.

Όταν η λειτουργία Sabbath  είναι απενεργοποιημένη, σβήνει η κουκκίδα στην επάνω γωνία της οθόνης.



Πληροφορίες για τη λειτουργία Sabbath

Το προϊόν αυτό είναι πιστοποιημένο από τον Star-K, έναν διεθνή οργανισμό πιστοποίησης Kosher.

Εδώ μπορείτε να δείτε την έκδοση της πιστοποίησης από τον Star-K.

Αλλαγή χρονικού διαστήματος έως την ενεργοποίηση του συναγερμού πόρτας

Μπορείτε να ρυθμίσετε το πόσο γρήγορα θα αρχίζει να ηχεί ο συναγερμός πόρτας μετά το άνοιγμα μιας πόρτας της συσκευής.

- Στη λειτουργία ρυθμίσεων , χρησιμοποιήστε το πλήκτρο αφής < ή > για να μεταβείτε στο σύμβολο .
- Πατήστε το OK.
- Χρησιμοποιώντας τα πλήκτρα αφής < και >, επιλέξτε το επιθυμητό χρονικό διάστημα μεταξύ 30 δευτερολέπτων και 3 λεπτών: 30 δευτερολέπτων.
- Πατήστε το OK.

Miele@home

Το ψυγείο είναι εξοπλισμένο με ενσωματωμένη μονάδα WLAN.

Εργοστασιακά η δικτύωση είναι απενεργοποιημένη.

Για τη χρήση της απαιτείται:

- δίκτυο WLAN
- η εφαρμογή Miele
- λογαριασμός χρήστη στη Miele. Μπορείτε να δημιουργήσετε τον λογαριασμό χρήστη μέσω της εφαρμογής Miele.

Η εφαρμογή Miele σας καθοδηγεί κατά τη σύνδεση του ψυγείου με το οικιακό δίκτυο WLAN.

Αφού συνδέσετε το ψυγείο στο δίκτυο WLAN σας, μπορείτε π.χ. να προβείτε με την εφαρμογή στις ακόλουθες ενέργειες:

- Να ζητήσετε πληροφορίες για την κατάσταση λειτουργίας του ψυγείου σας,
- Να αλλάξετε τις ρυθμίσεις του ψυγείου σας.

Με τη σύνδεση του ψυγείου στο δίκτυο WLAN σας αυξάνεται η κατανάλωση ενέργειας, ακόμη και αν το ψυγείο είναι εκτός λειτουργίας.

Εξασφαλίστε ότι στον χώρο τοποθέτησης του ψυγείου σας το σήμα του δικτύου WLAN σας είναι αρκετά ισχυρό.

Προγραμματισμός άλλων ρυθμίσεων

Διαθεσιμότητα σύνδεσης WLAN

Η σύνδεση WLAN μοιράζεται μια περιοχή συχνοτήτων με άλλες συσκευές, π.χ. με συσκευή μικροκυμάτων, με τηλεκατευθυνόμενα παιχνίδια). Έτσι μπορεί να προκύψουν παροδικές ή ολοκληρωτικές ανωμαλίες σύνδεσης. Γι' αυτό το λόγο δεν μπορούν να είναι εγγυημένα σταθερά διαθέσιμες οι προσφερόμενες λειτουργίες.

Διαθεσιμότητα Miele@home

Η χρήση της εφαρμογής Miele εξαρτάται από τη διαθεσιμότητα της υπηρεσίας Miele@home στη χώρα σας.

Η υπηρεσία Miele@home δεν είναι διαθέσιμη σε όλες τις χώρες.

Πληροφορίες σχετικά με τη διαθεσιμότητα θα βρείτε στην ιστοσελίδα www.miele.com.

Εφαρμογή Miele

Μπορείτε να κατεβάσετε δωρεάν την εφαρμογή Miele από το Apple App Store® ή από το Google Play Store™.



Διαμόρφωση του Miele@home για 1η φορά

- Στη λειτουργία ρυθμίσεων , χρησιμοποιήστε το πλήκτρο αφής < ή > για να μεταβείτε στο σύμβολο @.
- Πατήστε το OK.
- Με τα πλήκτρα αφής < και >, επιλέξτε την επιθυμητή μέθοδο σύνδεσης (APP ή WPS).
- Πατήστε το OK.

Όταν η είσοδος ολοκληρωθεί επιτυχώς, στην οθόνη έναρξης εμφανίζεται η ένδειξη .

Αν δεν ήταν εφικτή η δημιουργία της σύνδεσης, εμφανίζεται η ένδειξη .



Ξεκινήστε τη διαδικασία ξανά.

Απενεργοποίηση ή ενεργοποίηση σύνδεσης WLAN

- Στη λειτουργία ρυθμίσεων , χρησιμοποιήστε το πλήκτρο αφής < ή > για να μεταβείτε στο σύμβολο @.
- Πατήστε το OK.

Όταν το WLAN είναι απενεργοποιημένο, εμφανίζεται το σύμβολο  στην οθόνη.

- Για να ενεργοποιήσετε ξανά τη σύνδεση WLAN, πατήστε το OK.

Όταν το WLAN είναι ενεργοποιημένο, εμφανίζεται το σύμβολο , καθώς και μια κουκκίδα, στην επάνω γωνία της οθόνης .

Όταν η σύνδεση WLAN είναι ενεργή, εμφανίζεται το σύμβολο  στην οθόνη έναρξης.

Επαναφορά διαμόρφωσης δικτύου

- Στη λειτουργία ρυθμίσεων , χρησιμοποιήστε το πλήκτρο αφής < ή > για να μεταβείτε στο σύμβολο @.
- Πατήστε το OK.
- Με το πλήκτρο αφής >, μεταβείτε στο σύμβολο X.
- Πατήστε το OK.
- Με το πλήκτρο αφής >, μεταβείτε στο σύμβολο X.
- Πατήστε το OK.



Γίνεται επαναφορά όλων των ρυθμίσεων που πραγματοποιήθηκαν και των τιμών που έχουν εισαχθεί για το Miele@home.

Η σύνδεση WLAN απενεργοποιείται και το σύμβολο  σβήνει την οθόνη έναρξης.

Επαναφέρετε τη διαμόρφωση δικτύου στην αρχική κατάσταση, όταν θέλετε να απορρίψετε το ψυγείο σας, να το πουλήσετε ή να θέσετε σε λειτουργία ένα μεταχειρισμένο ψυγείο. Όλα τα προσωπικά δεδομένα διαγράφονται από το ψυγείο. Εκτός από αυτό, ένας προκάτοχος της συσκευής δεν θα μπορεί πια να επέμβει σε αυτή.

Αλλαγή της έντασης του προειδοποιητικού ήχου και των ηχητικών σημάτων /

Μπορείτε να αλλάξετε την ένταση του προειδοποιητικού ήχου και των ηχητικών σημάτων (π.χ. για συναγερμό πόρτας ή μήνυμα σφάλματος). Μπορείτε ακόμη να απενεργοποιήσετε τον προειδοποιητικό ήχο και τα ηχητικά σήματα, εάν σας ενοχλούν.

- Στη λειτουργία ρυθμίσεων , χρησιμοποιήστε το πλήκτρο αφής < ή > για να μεταβείτε στο σύμβολο .
- Πατήστε το OK.
- Με τα πλήκτρα αφής < και >, επιλέξτε την επιθυμητή ένταση για τον προειδοποιητικό ήχο και τα ηχητικά σήματα.
- Πατήστε το OK.

Όταν ο προειδοποιητικός ήχος και τα ηχητικά σήματα είναι απενεργοποιημένα, εμφανίζεται η ένδειξη .

Προγραμματισμός άλλων ρυθμίσεων

Αλλαγή της φωτεινότητας οθόνης ☀

Μπορείτε να προσαρμόσετε τη φωτεινότητα της οθόνης στις συνθήκες φωτός του περιβάλλοντός σας.

- Στη λειτουργία ρυθμίσεων ⚙, χρησιμοποιήστε το πλήκτρο αφής < ή > για να μεταβείτε στο σύμβολο ☀.
- Πατήστε το *OK*.
- Με τα πλήκτρα αφής < και >, επιλέξτε την επιθυμητή φωτεινότητα της οθόνης.
- Πατήστε το *OK*.

Απενεργοποίηση εκθεσιακής ρύθμισης ■

Η εκθεσιακή ρύθμιση ■ επιτρέπει στον έμπορο να παρουσιάσει το ψυγείο, χωρίς να είναι ενεργοποιημένη η ψύξη. Δεν χρειάζεστε αυτή τη ρύθμιση για ιδιωτική χρήση.

Εάν η εκθεσιακή ρύθμιση είναι ενεργοποιημένη εκ του εργοστασίου, μετά την ενεργοποίηση του ψυγείου εμφανίζεται στην οθόνη η ένδειξη ■.

- Στον πίνακα χειρισμού, πατήστε το πλήκτρο αφής *OK*.



Στην οθόνη εμφανίζεται πρώτα η ένδειξη Miele και στη συνέχεια εμφανίζεται η οθόνη έναρξης.

- Πατήστε το *OK*.
- Στη λειτουργία ρυθμίσεων ⚙, χρησιμοποιήστε το πλήκτρο αφής < ή > για να μεταβείτε στο σύμβολο ■.
- Πατήστε το *OK*.

Μετά την απενεργοποίηση της εκθεσιακής ρύθμισης ■, η λειτουργία του ψυγείου τερματίζεται και πρέπει να ενεργοποιηθεί ξανά.

Επαναφορά εργοστασιακών ρυθμίσεων

Πραγματοποιείται επαναφορά όλων των ρυθμίσεων του ψυγείου στις ρυθμίσεις της κατάστασης παράδοσης (ρυθμίσεις, βλέπε κεφάλαιο «Περιγραφή συσκευής»).

- Στη λειτουργία ρυθμίσεων , χρησιμοποιήστε το πλήκτρο αφής < ή > για να μεταβείτε στο σύμβολο .
- Πατήστε το OK.
- Με το πλήκτρο αφής >, μεταβείτε στο σύμβολο .
- Πατήστε το OK.



Η λειτουργία του ψυγείου τερματίζεται και πρέπει να ενεργοποιηθεί ξανά.

Πληροφορίες **i**

Στην οθόνη εμφανίζονται δεδομένα της συσκευής (ονομασία μοντέλου και αριθμός κατασκευής).

Χρήσιμη συμβουλή: Αυτά τα δεδομένα της συσκευής είναι σημαντικά για την επικοινωνία με το τμήμα Miele Service σε περίπτωση βλάβης (βλέπε κεφ. «Service».)

Ένδειξη αλλαγής φίλτρου οσμών



Μετά την τοποθέτηση του φίλτρου οσμών (πρόσθετο εξάρτημα) πρέπει αρχικά να ενεργοποιηθεί η ένδειξη αλλαγής φίλτρου οσμών  στη λειτουργία ρυθμίσεων .

Η ένδειξη αλλαγής φίλτρου οσμών  στην αρχική οθόνη σας υπενθυμίζει περ. κάθε 6 μήνες, ότι πρέπει να αλλάξετε το φίλτρο οσμών (βλέπε κεφ. «Καθαρισμός και φροντίδα», ενότητα «Αλλαγή φίλτρων οσμών»).

Λειτουργία καθαρισμού

Η λειτουργία καθαρισμού  διευκολύνει τον καθαρισμό της ζώνης συντήρησης (βλέπε κεφ. «Καθαρισμός και φροντίδα»). Ο εσωτερικός φωτισμός παραμένει ενεργοποιημένος, παρόλο που η συντήρηση είναι απενεργοποιημένη. Τα ηχητικά και οπτικά σήματα είναι επίσης απενεργοποιημένα.

Η ενεργοποιημένη λειτουργία καθαρισμού  εμφανίζεται στην αρχική οθόνη.

Μετά τον καθαρισμό πρέπει να απενεργοποιηθεί η λειτουργία καθαρισμού . Αν η πόρτα συσκευής παραμείνει κλειστή για πάνω από 10 λεπτά, απενεργοποιείται αυτόματα η λειτουργία καθαρισμού .

Συναγερμός θερμοκρασίας και συναγερμός πόρτας

 Κίνδυνος για την υγεία από την κατανάλωση αλλοιωμένων τροφίμων.

Αν η θερμοκρασία κατάψυξης εμφανίζει για μεγάλο διάστημα θερμοκρασία υψηλότερη από -18°C , τα κατεψυγμένα μπορεί να έχουν αρχίσει να ξεπαγώνουν. Έτσι η διάρκεια ζωής των τροφίμων μειώνεται.

Ελέγχετε μήπως τα κατεψυγμένα έχουν ξεπαγώσει ή έχουν αρχίσει να ξεπαγώνουν. Αν συμβαίνει αυτό, πρέπει να καταναλώσετε τα τρόφιμα, το συντομότερο δυνατόν, ή διαφορετικά να τα επεξεργαστείτε περαιτέρω (να τα μαγειρέψετε ή να τα ψήσετε) πριν τα τοποθετήσετε και πάλι στην κατάψυξη.

Συναγερμός θερμοκρασίας

Για να ελέγχετε τυχόν ανεξέλεγκτη αύξηση της θερμοκρασίας στην κατάψυξη, το ψυγείο είναι εξοπλισμένο με ένα σύστημα συναγερμού με βομβητή.

Αν η θερμοκρασία κατάψυξης αυξηθεί σε μεγάλο βαθμό, στην ένδειξη θερμοκρασίας της κατάψυξης εμφανίζεται το  αναμμένο κόκκινο.

Επιπλέον ηχεί ένας προειδοποιητικός ήχος μέχρι να λήξει η κατάσταση συναγερμού ή να απενεργοποιηθεί πρόωρα ο προειδοποιητικός ήχος.

Το επίπεδο θερμοκρασίας που αναγνωρίζει η συσκευή ως πολύ υψηλό εξαρτάται πάντα από τη θερμοκρασία που έχετε ρυθμίσει.

Ένας συναγερμός θερμοκρασίας εμφανίζεται πριν από έναν συναγερμό πόρτας.

Το ηχητικό και οπτικό σήμα εκπέμπεται στις εξής περιπτώσεις:

- Θέτετε σε λειτουργία τη συσκευή και η θερμοκρασία στο εσωτερικό της παρουσιάζει έντονη απόκλιση από αυτήν που έχετε ρυθμίσει.
- Ταξινομείτε και αφαιρείτε κατεψυγμένα, και στη διάρκεια αυτή εισέρχεται πολύς θερμός αέρας από τον χώρο μέσα στη συσκευή.
- Καταψύχετε μεγάλες ποσότητες φρέσκων τροφίμων.
- Καταψύχετε θερμά, φρέσκα τρόφιμα.
- Προέκυψε διακοπή ρεύματος.
- Η συσκευή παρουσιάζει βλάβη.

Πριν απενεργοποιήσετε τον συναγερμό θερμοκρασίας, θα πρέπει να διερευνηθεί και να εξαλειφθεί η αιτία ενεργοποίησής του.

Σε περίπτωση που σας ενοχλεί ο προειδοποιητικός ήχος, μπορείτε να τον απενεργοποιήσετε πρόωρα.



■ Πατήστε το OK.

Το μήνυμα προειδοποίησης επιβεβαιώθηκε: Το  σβήνει και ο προειδοποιητικός ήχος σταματά να ηχεί.

Στην οθόνη εμφανίζεται η αρχική οθόνη: Στην ένδειξη θερμοκρασίας της κατάψυξης εμφανίζεται να αναβοσβήνει για περίπου 1 λεπτό η μέγιστη θερμοκρασία, η οποία επικρατούσε μέχρι τη στιγμή

Συναγερμός θερμοκρασίας και συναγερμός πόρτας



μή εκείνη στην κατάψυξη. Στη συνέχεια η ένδειξη θερμοκρασίας μεταβαίνει στην τρέχουσα θερμοκρασία της κατάψυξης.

Ο προειδοποιητικός ήχος σταματά να ηχεί. Το σύμβολο   σβήνει, μόλις η κατάσταση συναγερμού τερματιστεί.



Εάν η πόρτα της συσκευής δεν κλείσει, ο προειδοποιητικός ήχος επαναλαμβάνεται μετά από 3 λεπτά.

Συναγερμός πόρτας

Το ψυγείο είναι εξοπλισμένο με ένα σύστημα συναγερμού με βομβητή, για να αποφεύγεται η άσκοπη κατανάλωση ενέργειας όταν η πόρτα της συσκευής είναι ανοιχτή, και για να προστατεύονται από τη θερμότητα τα τρόφιμα που βρίσκονται στο ψυγείο.

Όταν μια πόρτα της συσκευής μένει ανοιχτή για παρατεταμένο χρονικό διάστημα, στην ένδειξη θερμοκρασίας εμφανίζεται το  . Επιπλέον ακούγεται ένας προειδοποιητικός ήχος.

Μπορείτε να αλλάξετε το χρονικό διάστημα για την ενεργοποίηση του συναγερμού πόρτας. Ο συναγερμός πόρτας μπορεί όμως και να απενεργοποιηθεί (βλ. κεφάλαιο «Προγραμματισμός άλλων ρυθμίσεων»).

Μόλις κλείσετε την πόρτα, ο προειδοποιητικός ήχος σταματά και το   σβήνει στην οθόνη.

Πρώρη διακοπή συναγερμού πόρτας

Σε περίπτωση που σας ενοχλεί ο βομβητής, μπορείτε να τον απενεργοποιήσετε πρόωρα.

■ Πατήστε το OK.

Ο προειδοποιητικός ήχος σταματά και το σύμβολο   σβήνει.

Τοποθέτηση τροφίμων στη συντήρηση

 Κίνδυνος έκρηξης λόγω εύφλεκτων μειγμάτων αερίων.

Τα εύφλεκτα μείγματα αερίων μπορούν να πάρουν φωτιά από ηλεκτρικά εξαρτήματα.

Μην τοποθετείτε μέσα στο ψυγείο εκρηκτικά υλικά ή προϊόντα με εύφλεκτα προωθητικά αέρια (π.χ. σπρέι). Τα αντίστοιχα δοχεία ψεκασμού αναγνωρίζονται από τα τυπωμένα στοιχεία περιεχομένων ή από ένα σύμβολο φλόγας. Τυχόν εξερχόμενα αέρια μπορούν να πάρουν φωτιά από ηλεκτρικά εξαρτήματα.

 Κίνδυνος πρόκλησης ζημιών από τρόφιμα που περιέχουν λίπη και έλαια.

Σε περίπτωση που αποθηκεύετε στο ψυγείο ή στην πόρτα του τροφές που περιέχουν λάδι ή άλλα λίπη, μπορεί να δημιουργηθούν ρωγμές στο πλαστικό και να σπάσει.

Προσέχετε, ώστε το λάδι ή το λίπος που ενδεχομένως τρέξει να μην έρθει σε επαφή με τα πλαστικά μέρη του ψυγείου.

Εάν οι κυκλοφορία αέρα δεν επαρκεί, μειώνεται η απόδοση ψύξης και αυξάνεται η κατανάλωση ρεύματος.

Μην τοποθετείτε τα τρόφιμα πολύ κοντά το ένα στο άλλο, για να μπορεί να κυκλοφορεί άνετα ο αέρας.

Μην καλύπτετε το βεντιλατέρ στο πίσω τοίχωμα.

Διάφορα επίπεδα ψύξης

Λόγω της φυσικής κυκλοφορίας αέρα ρυθμίζονται στη συντήρηση διαφορετικά επίπεδα θερμοκρασίας.

Ο ψυχρός, βαρύς αέρας κατεβαίνει στην κάτω περιοχή της συντήρησης. Χρησιμοποιείτε τα διάφορα διαθέσιμα επίπεδα ψύξης κατά την τοποθέτηση των τροφίμων.

Αυτό είναι ένα ψυγείο με δυναμική ψύξη, όπου δημιουργείται μια ομοιόμορφη θερμοκρασία όταν λειτουργεί το βεντιλατέρ. Οι διάφορες ζώνες ψύξης διακρίνονται έτσι λιγότερο έντονα.

Θερμότερη περιοχή

Η θερμότερη περιοχή είναι επάνω ψηλά στο μπροστινό τμήμα και στην πόρτα της συσκευής. Εκεί μπορείτε να τοποθετήσετε το βούτυρο, για να διατηρείται μαλακό, όταν θέλετε να το αλείψετε σε ψωμί, καθώς επίσης και το τυρί, για να διατηρήσει τη γεύση του.

Τοποθέτηση τροφίμων στη συντήρηση

Ψυχρότερη περιοχή

Η ψυχρότερη περιοχή της συντήρησης είναι ακριβώς πάνω από το συρτάρι DailyFresh και στο πίσω τοίχωμα.

Στις περιοχές αυτές μπορείτε να τοποθετήσετε όλα τα ευαίσθητα τρόφιμα, όπως π.χ.:

- ψάρι, κρέας, πουλερικά
- αλλαντικά, έτοιμα φαγητά,
- αυγά, τούρτες, βουτήματα,
- φρέσκια ζύμη, ζύμη για κέικ, πίτσα, κίς λορέν
- γαλακτοκομικά προϊόντα,
- συσκευασμένα λαχανικά
- και όλα τα φρέσκα τρόφιμα (των οποίων η ημερομηνία λήξης βασίζεται σε θερμοκρασία διατήρησης τουλάχιστον 4°C)

Χρήσιμη συμβουλή: Τοποθετείτε τα τρόφιμα έτσι ώστε να μην ακουμπούν στο πίσω τοίχωμα της συντήρησης. Διαφορετικά, τα τρόφιμα μπορεί να κολλήσουν στο πίσω τοίχωμα.

Ακατάλληλα για τη συντήρηση

Κάποια τρόφιμα είναι ευαίσθητα στις χαμηλές θερμοκρασίες και ως εκ τούτου ακατάλληλα για αποθήκευση σε θερμοκρασίες κάτω από 5°C.

Μεταξύ αυτών των ευαίσθητων στις χαμηλές θερμοκρασίες τροφίμων συμπεριλαμβάνονται:

- Ανανάς, αβοκάντο, μπανάνες, ρόδι, μάνγκο, πεπόνι, παπάγια, φρούτα του πάθους, εσπεριδοειδή (όπως λεμόνια, πορτοκάλια, μανταρίνια, γκρέιπφρουτ)
- Φρούτα (που πρέπει να ωριμάσουν)
- Μελιτζάνες, αγγούρια, πατάτες, πιπεριές, τομάτες, κολοκυθάκια
- Σκληρό τυρί (όπως παρμεζάνα, γραβιέρα)

Οδηγίες για την αγορά τροφίμων

Η σημαντικότερη προϋπόθεση για μία παρατεταμένη διάρκεια αποθήκευσης είναι η φρεσκάδα των τροφίμων όταν αποθηκεύονται.

Λάβετε επίσης υπόψη την ημερομηνία λήξης και τη σωστή θερμοκρασία αποθήκευσης.

Οι συνθήκες ψύξης θα πρέπει κατά το δυνατόν να μην διαταράσσονται, π.χ. λόγω αύξησης θερμοκρασίας κατά τη μεταφορά τροφίμων στο αυτοκίνητο.

Τοποθέτηση τροφίμων στη συντήρηση

Σωστή τοποθέτηση των τροφίμων

Διατηρείτε πάντα τα τρόφιμα στη συντήρηση συσκευασμένα ή καλά σκεπασμένα (στο συρτάρι DailyFresh υπάρχουν εξαιρέσεις). Έτσι αποφεύγεται ο κίνδυνος μετάδοσης οσμών, το στέγνωμα των τροφίμων και η μεταφορά τυχόν βακτηριδίων. Αυτό πρέπει να λαμβάνεται ιδιαίτερα υπόψη κατά την αποθήκευση ζωικών προϊόντων.

Διασφαλίστε ότι τα τρόφιμα και ειδικότερα το ωμό κρέας και το ψάρι δεν έρχονται σε επαφή με άλλα τρόφιμα.

Με τη σωστή ρύθμιση της θερμοκρασίας και την κατάλληλη υγιεινή η διάρκεια ζωής των τροφίμων μπορεί να αυξηθεί σημαντικά. Έτσι αποφεύγεται η απόρριψη τροφίμων.

Τρόφιμα πλούσια σε πρωτεΐνες

Λάβετε υπόψη σας ότι τρόφιμα πλούσια σε πρωτεΐνες αλλοιώνονται γρηγορότερα. Αυτό σημαίνει ότι τα μαλακόστρακα και τα οστρακοειδή π.χ. αλλοιώνονται γρηγορότερα από το ψάρι και το ψάρι γρηγορότερα από το κρέας.

Αποθήκευση τροφίμων στο συρτάρι DailyFresh

Συρτάρι DailyFresh

Στο συρτάρι DailyFresh επικρατούν συνθήκες αποθήκευσης κατάλληλες για φρούτα και λαχανικά.

Στο συρτάρι DailyFresh, η υγρασία μπορεί να ρυθμιστεί κατά τέτοιο τρόπο ώστε να αντιστοιχεί περίπου στα αποθηκευμένα τρόφιμα. Η αυξημένη υγρασία «αναγκάζει» τα τρόφιμα να διατηρούν την υγρασία τους, και έτσι δεν ξεραίνονται τόσο γρήγορα. Η θερμοκρασία αντιστοιχεί σχεδόν σε αυτή της συμβατικής συντήρησης.

Λάβετε υπόψη ότι η καλή αρχική κατάσταση των τροφίμων είναι σημαντική για την καλύτερη συντήρησή τους.

Μεταβολή της υγρασίας στο συρτάρι DailyFresh για φρούτα και λαχανικά

Το ύψος της υγρασίας αέρα εξαρτάται βασικά από το είδος και την ποσότητα των αποθηκευμένων τροφίμων, αν αυτά δεν είναι συσκευασμένα. Σε περίπτωση μικρού φορτίου, η υγρασία αέρα μπορεί να είναι πολύ χαμηλή.

Χρήσιμη συμβουλή: Σε περίπτωση μικρού φορτίου συσκευάστε τα τρόφιμα σε αεροστεγείς συσκευασίες.

Επιλογή χαμηλής υγρασίας αέρα δ

Στην κατάσταση παράδοσης, η υγρασία είναι αυξημένη και το καπάκι είναι σπρωγμένο προς τα πίσω δδδ.

Αλλάξτε την κατάσταση παράδοσης μόνο όταν έχετε πολύ υψηλή υγρασία αέρα μέσα στο συρτάρι DailyFresh:

- Ανοίξτε το συρτάρι DailyFresh.

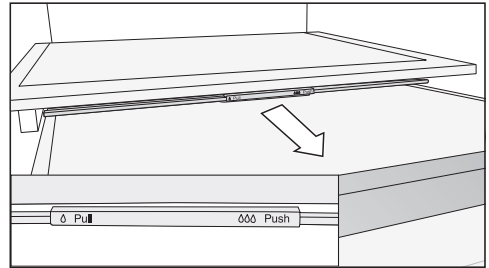

- Τραβήξτε το καπάκι προς τα μπροστά μέχρι το τέρμα.

Το καπάκι είναι ανοιχτό και η υγρασία μειώνεται δ.

Επιλογή αυξημένης υγρασίας αέρα δδδ

- Ανοίξτε το συρτάρι DailyFresh.

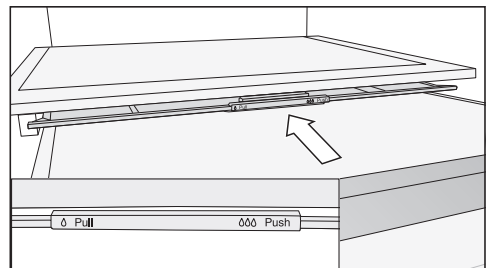

- Σπρώξτε το καπάκι προς τα πίσω μέχρι το τέρμα.

Το καπάκι είναι κλειστό και η υγρασία παραμένει μέσα στο συρτάρι δδδ.

Αποθήκευση τροφίμων στο συρτάρι DailyFresh

Λάβετε υπόψη σας άλλη μια φορά τις παρακάτω συμβουλές, αν δεν σας ικανοποιεί το αποτέλεσμα συντήρησης των αποθηκευμένων τροφίμων (τα τρόφιμα, για παράδειγμα, μετά από μικρό διάστημα φύλαξης δεν φαίνονται πλέον φρέσκα):

- Αποθηκεύετε μόνο φρέσκα τρόφιμα. Η κατάσταση αποθήκευσης των τροφίμων είναι σημαντική για το αποτέλεσμα της φρεσκάδας.
- Καθαρίζετε το συρτάρι DailyFresh πριν από την τοποθέτηση των τροφίμων.
- Στραγγίζετε τα πολύ νωπά τρόφιμα πριν από την τοποθέτηση.
- Μην τοποθετείτε τρόφιμα ευαίσθητα στις χαμηλές θερμοκρασίες στο συρτάρι DailyFresh (βλ. κεφάλαιο «Τοποθέτηση τροφίμων στη συντήρηση», ενότητα «Τρόφιμα ακατάλληλα για τη συντήρηση»).
- Επιλέγετε για την αποθήκευση των τροφίμων τη σωστή θέση του καπακιού (χαμηλή δ ή αυξημένη $\delta\delta$ υγρασία αέρα).
- Η αυξημένη υγρασία αέρα $\delta\delta$ επιτυγχάνεται μόνο λόγω της υγρασίας που περιέχεται στα τρόφιμα τα οποία έχετε τοποθετήσει, εφόσον τα τοποθετείτε χωρίς συσκευασία. Όσο περισσότερα τρόφιμα τοποθετούνται στο συρτάρι, τόσο υψηλότερη είναι η υγρασία αέρα.
- Εάν με τη ρύθμιση $\delta\delta$ συγκεντρώνεται πολλή υγρασία στο συρτάρι και αυτή φαίνεται να επιδρά αρνητικά στα τρόφιμα, απομακρύνετε το νερό συμπύκνωσης κυρίως από τον πάτο και τοποθετήστε μια σχάρα ή κάτι παρεμφερές μέσα στο συρτάρι, ώστε να στραγγίζεται η περίσσεια της υγρασίας. Εναλλακτικά, επιλέξτε χαμηλή υγρασία αέρα δ τραβώντας το καπάκι προς τα εμπρός.
- Αν παρά τη ρύθμιση $\delta\delta$ η υγρασία αέρα είναι πολύ χαμηλή, συσκευάστε τα τρόφιμα σε αεροστεγείς συσκευασίες.

Τι συμβαίνει όταν καταψύχετε φρέσκα τρόφιμα;

 Κίνδυνος για την υγεία από την κατανάλωση αλλοιωμένων τροφίμων. Αν η θερμοκρασία κατάψυξης εμφανίζει για μεγάλο διάστημα θερμοκρασία υψηλότερη από -18°C , τα κατεψυγμένα μπορεί να έχουν αρχίσει να ξεπαγώνουν. Έτσι η διάρκεια ζωής των τροφίμων μειώνεται.

Ελέγχετε μήπως τα κατεψυγμένα έχουν ξεπαγώσει ή έχουν αρχίσει να ξεπαγώνουν. Αν συμβαίνει αυτό, πρέπει να καταναλώσετε τα τρόφιμα, το συντομότερο δυνατόν, ή διαφορετικά να τα επεξεργαστείτε περαιτέρω (να τα μαγειρέψετε ή να τα ψήσετε) πριν τα τοποθετήσετε και πάλι στην κατάψυξη.

Τα φρέσκα τρόφιμα πρέπει να καταψύχονται το συντομότερο δυνατόν, για να διατηρούν τη διατροφική τους αξία, τις βιταμίνες, την εμφάνιση και τη γεύση τους.

Όταν τα τρόφιμα καταψύχονται με ταχύ ρυθμό, τα υγρά των μορίων δεν έχουν το χρόνο να μετακινηθούν προς τον κενό χώρο μεταξύ τους. Η συρρίκνωση των μορίων μειώνεται σημαντικά. Κατά την απόψυξη, μπορεί εύκολα η ελάχιστη αυτή απώλεια υγρών να επιστρέψει πίσω στα μόρια, έτσι ώστε η απώλεια χυμών των τροφίμων να είναι ελάχιστη. Ως αποτέλεσμα, το νερό που βγαίνει όταν ξεπαγώνουν είναι πολύ λίγο.

Μέγιστο δυναμικό κατάψυξης

Για να καταψυχθούν τα τρόφιμα μέχρι τον πυρήνα τους γρήγορα, δεν επιτρέπεται να ξεπεραστεί το μέγιστο δυναμικό κατάψυξης. Θα βρείτε το μέγιστο δυναμικό κατάψυξης εντός 24 ωρών στην πινακίδα τύπου «Δυναμικό κατάψυξης ... kg/24 h».

Αποθήκευση έτοιμων κατεψυγμένων τροφίμων

Αν θέλετε να διατηρήσετε στην κατάψυξη έτοιμα κατεψυγμένα τρόφιμα, ελέγχετε ήδη κατά την αγορά τους από το κατάστημα τα εξής:

- τη συσκευασία για τυχόν ζημιές
 - την ημερομηνία λήξης
 - η θερμοκρασία της ζώνης ψύξης στον καταψύκτη πώλησης πρέπει να είναι -18°C ή χαμηλότερη
- Αν είναι εφικτό, μεταφέρετε τα κατεψυγμένα σε ισοθερμική τσάντα και τοποθετήστε τα γρήγορα μέσα στο ψυγείο.

Κατάψυξη και διατήρηση στην κατάψυξη

Διαδικασία κατάψυξης φρέσκων τροφίμων

Πριν από την τοποθέτηση

- Αν τα φρέσκα τρόφιμα είναι πάνω από 2 kg, ενεργοποιήστε 6 ώρες πριν από την τοποθέτησή τους τη λειτουργία «Εντατική κατάψυξη» ❄️.
- Για ακόμα μεγαλύτερες ποσότητες τροφίμων, ενεργοποιήστε 24 ώρες πριν από την τοποθέτησή τους τη λειτουργία «Εντατική κατάψυξη» ❄️.

Τα ήδη τοποθετημένα στην κατάψυξη προϊόντα αποκτούν έτσι απόθεμα ψύχους.

- Κατάλληλα για να καταψυχθούν είναι μόνο τα φρέσκα τρόφιμα σε άψογη κατάσταση.

Λάβετε υπόψη ότι υπάρχουν συγκεκριμένα τρόφιμα που δεν είναι κατάλληλα για κατάψυξη. Σε αυτά περιλαμβάνονται π.χ. είδη λαχανικών που συνήθως καταναλώνονται ωμά, όπως φυλλώδη λαχανικά ή ραπανάκια.

Χρήσιμη συμβουλή: Για να διατηρήσουν τα λαχανικά το χρώμα, τη γεύση, το άρωμα και τη βιταμίνη C, πριν από την κατάψυξη θα πρέπει να τα μπλανσάρετε. Για τη διαδικασία αυτή, βυθίστε τα λαχανικά σε μερίδες για 2-3 λεπτά σε νερό που βράζει. Κατόπιν, βγάλτε τα και κρυώστε τα άμεσα σε κρύο νερό. Στραγγίξτε τα λαχανικά.

Συσκευασία κατεψυγμένων

- Καταψύξτε τα τρόφιμα κατά μερίδες.

Χρήσιμη συμβουλή: Για να αποφύγετε τη δημιουργία εγκαύματος ψύχους, επιλέξτε κατάλληλες συσκευασίες (π.χ. δοχεία κατάψυξης).

- Πιέστε τη συσκευασία, για να φύγει όλος ο αέρας από το εσωτερικό και κλείστε την αεροστεγώς.
- Σημειώστε πάνω στη συσκευασία το είδος του κατεψυγμένου και την ημερομηνία κατάψυξης.

Τοποθέτηση τροφίμων στην κατάψυξη

⚠️ Κίνδυνος ζημιάς εξαιτίας υπερβολικού φορτίου.
Ένα πολύ βαρύ φορτίο μπορεί να προκαλέσει ζημιές στο συρτάρι κατάψυξης/γυάλινο ράφι.
Τηρείτε το όριο για το αντίστοιχο μέγιστο φορτίο:
συρτάρι κατάψυξης = 15 kg
γυάλινο ράφι = 35 kg

Τα φρέσκα τρόφιμα δεν επιτρέπεται κατά την κατάψυξή τους να αγγίζουν τα κατεψυγμένα, για να μην προκαλείται το ξεπάγωμα των ήδη κατεψυγμένων.

- Για να μην κολλήσουν μεταξύ τους και να μην πιάσουν πάγο τα τρόφιμα, οι συσκευασίες που τοποθετούνται στην κατάψυξη πρέπει να είναι εντελώς στεγνές.

Κατάψυξη και διατήρηση στην κατάψυξη

Για να καταψυχθούν τα τρόφιμα γρήγορα μέχρι τον πυρήνα τους, μην υπερβαίνετε τα ακόλουθα μεγέθη συσκευασίας:

- Φρούτα και λαχανικά έως 1 kg
- Κρέας έως 2,5 kg

– Μικρή ποσότητα κατεψυγμένων

Τα τρόφιμα καταψύχονται στα επάνω συρτάρια κατάψυξης.

- Για να καταψυχθούν τα τρόφιμα γρήγορα μέχρι τον πυρήνα τους, τοποθετήστε τα απλωμένα στον πάτο των **πάνω** συρταριών κατάψυξης.

– VarioRoom: Τοποθέτηση μέγιστης ποσότητας κατεψυγμένων (βλέπε πινακίδα τύπου)

Αν οι σχισμές του βεντιλατέρ εμποδίζονται, μειώνεται η απόδοση ψύξης και αυξάνεται η κατανάλωση ρεύματος.

Προσέξτε κατά την τοποθέτηση των κατεψυγμένων να μην καλυφθούν οι σχισμές του βεντιλατέρ.

Χρήσιμη συμβουλή: Μπορείτε να αυξήσετε με ευέλικτο τρόπο την χωρητικότητα της κατάψυξης. Για να τοποθετήσετε κατεψυγμένα μεγάλου όγκου, π.χ. γαλοπούλα ή κυνήγι, μπορείτε να αφαιρέσετε τα γυάλινα ράφια ανάμεσα στα συρτάρια κατάψυξης.

- Αφαιρέστε τα επάνω συρτάρια κατάψυξης.
- Για να καταψυχθούν τα τρόφιμα γρήγορα μέχρι τον πυρήνα τους, τοποθετήστε τα απλωμένα στα επάνω γυάλινα ράφια.

Μετά την διαδικασία κατάψυξης:

- Απενεργοποιήστε τη λειτουργία «Έντατική κατάψυξη» ❄️.
- Τοποθετήστε τα τρόφιμα που έχουν καταψυχθεί στα συρτάρια κατάψυξης και σπρώξτε τα συρτάρια πάλι προς τα μέσα.

Χρόνος αποθήκευσης κατεψυγμένων τροφίμων

Ομάδα-τροφίμων	Χρόνος αποθήκευσης (μήνες)
Παγωτό	2 έως 6
Ψωμί, ζυμωτά	2 έως 6
Τυρί	2 έως 4
Ψάρι, λιπαρό	1 έως 2
Ψάρι, άπαχο	1 έως 5
Λουκάνικο, ζαμπόν	1 έως 3
Κυνήγι, χοιρινό	1 έως 12
Πουλερικά, βοδινό	2 έως 10
Λαχανικά, φρούτα	6 έως 18
Μυρωδικά	6 έως 10

Οι αναφερόμενοι χρόνοι αποθήκευσης είναι τιμές αναφοράς.

Σε κατεψυγμένα προϊόντα του εμπορίου, καθοριστική είναι η χρονική διάρκεια αποθήκευσης που αναγράφεται στη συσκευασία.

Με σταθερή θερμοκρασία κατάψυξης στους -18°C και κατάλληλη υγιεινή μπορεί να αξιοποιηθεί ο μέγιστος χρόνος αποθήκευσης των τροφίμων, ενώ ταυτόχρονα μειώνεται και ο όγκος των απορριμμάτων τροφίμων.

Κατάψυξη και διατήρηση στην κατάψυξη

Ταχεία ψύξη ποτών και αναψυκτικών

Για γρήγορη ψύξη ποτών και αναψυκτικών στη συντήρηση, ενεργοποιήστε τη λειτουργία «Εντατική συντήρηση» ❄️.

Αν θέλετε να ψύξετε μεγάλη ποσότητα ποτών ή επιθυμείτε να ψύξετε επιπλέον ποτά στην κατάψυξη, επιλέξτε στη λειτουργία ρυθμίσεων ❄️ τη λειτουργία «Πάρτι» 🎉.

Βγάζετε **το αργότερο μετά από μία ώρα** τα μπουκάλια που τοποθετείτε στην κατάψυξη για ταχεία ψύξη! Τα μπουκάλια μπορεί να διαρραγούν.

Χρήση εξαρτημάτων

Παρασκευή πάγου

- Γεμίστε την παγοθήκη κατά τα 3/4 με νερό και τοποθετήστε τη στον πάτο ενός συρταριού κατάψυξης.
- Για να βγάλετε την παγοθήκη, αν έχει κολλήσει, χρησιμοποιήστε ένα αμβλύ αντικείμενο, π.χ. τη λαβή ενός κουταλιού.

Χρήσιμη συμβουλή: Τα παγάκια βγαίνουν εύκολα, αν κρατήσετε για λίγο την παγοθήκη κάτω από τρεχούμενο νερό.

Συντήρηση και συρτάρι DailyFresh

Η συντήρηση και το συρτάρι DailyFresh αποψύχονται αυτόματα.

Κατά το χρονικό διάστημα που λειτουργεί ο συμπιεστής, μπορεί να δημιουργηθούν στο πίσω τοίχωμα της συντήρησης στρώματα πάχνης και παγωμένα σταγονίδια νερού. Η πάχνη και τα παγωμένα σταγονίδια νερού δεν χρειάζεται να αφαιρεθούν.

Το νερό απόψυξης διαφεύγει από ένα αυλάκι και διαμέσου ενός ανοίγματος απορροής νερού απόψυξης, και καταλήγει στο σύστημα εξάτμισης, στο πίσω μέρος του ψυγείου. Λόγω της ζέστης του συμπιεστή, το νερό απόψυξης εξατμίζεται αυτόματα.

Διατηρείτε καθαρά το αυλάκι και το άνοιγμα απορροής νερού απόψυξης. Το νερό απόψυξης πρέπει πάντα να μπορεί να εκρέει ανεμπόδιστο.

Κατάψυξη

Το ψυγείο είναι εξοπλισμένο με σύστημα NoFrost με το οποίο η απόψυξη στην κατάψυξη γίνεται αυτόματα.

Η συσσωρευμένη υγρασία συμπυκνώνεται στον εξατμιστή και περιοδικά υγροποιείται και εξατμίζεται.

Με αυτή την αυτόματη μέθοδο απόψυξης δεν δημιουργείται ποτέ πάγος στην κατάψυξη. Τα τρόφιμα δεν ξεπαγώνουν χάρη σε αυτό το ειδικό σύστημα.

Καθαρισμός και περιποίηση

Δεν επιτρέπεται να αφαιρέσετε την πινακίδα τύπου από το εσωτερικό του ψυγείου. Σε περίπτωση βλάβης είναι απαραίτητη.

Προσέχετε να μην εισχωρήσει νερό στο ηλεκτρονικό σύστημα ή τον φωτισμό.

 Κίνδυνος ζημιάς λόγω διείσδυσης υγρασίας.

Ο ατμός ενός ατμοκαθαριστή μπορεί να προκαλέσει ζημιά σε πλαστικά και ηλεκτρικά εξαρτήματα.

Μην χρησιμοποιείτε ατμοκαθαριστές για να καθαρίσετε το ψυγείο.

Δεν επιτρέπεται να τρέξει νερό καθαρισμού μέσα στο άνοιγμα απορροής του νερού απόψυξης.

Υποδείξεις για το καθαριστικό

Στο εσωτερικό του ψυγείου χρησιμοποιείτε μόνο μέσα καθαρισμού και περιποίησης που είναι ακίνδυνα για τα τρόφιμα.

Προκειμένου να μην υποστεί ζημιά καμία επιφάνεια, **μην** χρησιμοποιείτε κατά τον καθαρισμό



- καθαριστικά που περιέχουν σόδα, αμμωνία, οξέα ή χλώριο
- καθαριστικά αφαίρεσης αλάτων
- σκληρά καθαριστικά (π.χ. σε μορφή σκόνης, γαλακτώματος, κόκκων),
- καθαριστικά που περιέχουν διαλύτες
- καθαριστικά ανοξειδωτων επιφανειών
- απορρυπαντικά πλυντηρίου πιάτων
- σπρέι φούρνου
- καθαριστικά για υαλοκεραμικές εστίες (εξαιρείται ο καθαρισμός της γυάλινης πρόσοψης)
- καθαριστικά τζαμιών (εξαιρείται ο καθαρισμός της γυάλινης πρόσοψης: ήπιο αλκοολούχο καθαριστικό τζαμιών που δεν περιέχει πρόσθετα, όπως π.χ. λεμόνι ή παρόμοιο)
- σκληρά σφουγγάρια και βούρτσες, (π.χ. σφουγγάρια για κατσαρόλες)
- ειδικά σφουγγαράκια σε σχήμα γόμας που «σβήνουν» τους ρύπους χωρίς νερό και σαπούνι
- αιχμηρά μεταλλικά ξέστρα



Για τον καθαρισμό συνιστάται η χρήση καθαρού σφουγγαριού με χλιαρό νερό και λίγο απορρυπαντικό.

Προετοιμασία του ψυγείου για καθαρισμό

Καθαρισμός της συντήρησης μόνο:

Ενεργοποιήστε τη λειτουργία καθαρισμού . Η ψύξη στη συντήρηση απενεργοποιείται, ενώ ο εσωτερικός φωτισμός παραμένει αναμμένος.

- Στη λειτουργία ρυθμίσεων , χρησιμοποιήστε το πλήκτρο αφής < ή > για να μεταβείτε στο σύμβολο .
- Πατήστε το OK.

Όταν η λειτουργία καθαρισμού  είναι ενεργοποιημένη, εμφανίζεται μια κουκκίδα στην επάνω γωνία της οθόνης .

Η ενεργοποιημένη λειτουργία καθαρισμού  εμφανίζεται στην αρχική οθόνη.

- Αφαιρέστε τα τρόφιμα από τη συντήρηση και τοποθετήστε τα σε ένα ψυχρό μέρος.
- Αφαιρέστε τα εξαρτήματα, τα οποία μπορούν να αφαιρεθούν, για να τα καθαρίσετε (βλέπε ενότητα «Αφαίρεση, αποσυναρμολόγηση και καθαρισμός εξαρτημάτων»).

Καθαρισμός της κατάψυξης/όλου του ψυγείου:

- Απενεργοποιήστε το ψυγείο.

Στην οθόνη εμφανίζεται  και η ψύξη είναι απενεργοποιημένη.

- Αφαιρέστε τα τρόφιμα από τη κατάψυξη/το ψυγείο και τοποθετήστε τα σε ψυχρό μέρος.
- Αφαιρέστε τα εξαρτήματα, τα οποία μπορούν να αφαιρεθούν, για να τα καθαρίσετε (βλέπε ενότητα «Αφαίρεση, αποσυναρμολόγηση και καθαρισμός εξαρτημάτων»).

Καθαρισμός και περιποίηση

Καθαρισμός εσωτερικού χώρου

Καθαρίζετε το ψυγείο τακτικά, τουλάχιστον όμως μία φορά το μήνα.

Αν η βρομιά παραμένει για αρκετό χρονικό διάστημα, ενδεχομένως να μην μπορεί πλέον να αφαιρεθεί.

Το χρώμα των επιφανειών μπορεί να αλλοιωθεί.

Καλύτερα να αφαιρείτε αμέσως τη βρομιά.

- Καθαρίστε τον **εσωτερικό χώρο** με ένα καθαρό απορροφητικό πανί, χλιαρό νερό και λίγο υγρό πλύσης πιάτων στο χέρι.
- Μετά τον καθαρισμό, ξεπλύνετε με καθαρό νερό και στεγνώστε με μαλακό πανί.
- Καθαρίζετε τακτικά το αυλάκι και το άνοιγμα απορροής νερού απόψυξης με ένα στικ ή ξυλάκι έτσι ώστε το νερό απόψυξης να μπορεί να εκρέει ανεμπόδιστα.
- Για να αεριστεί καλά το ψυγείο και να αποφευχθεί η δημιουργία οσμών, αφήστε το ανοιχτό λίγο ακόμα.

Καθαρισμός εξαρτημάτων με το χέρι ή στο πλυντήριο πιάτων

Τα ακόλουθα εξαρτήματα θα πρέπει να καθαρίζονται αποκλειστικά **στο χέρι**:

- οι ανοξείδωτες διακοσμητικές λωρίδες
- το ράφι με εκτύπωση
- το μεταβλητό ράφι για μπουκάλια (διατίθεται ως πρόσθετο εξάρτημα)

- όλα τα συρτάρια και τα καπάκια (περιέχονται ανάλογα με το μοντέλο)
- το κουτί ταξινόμησης (διατίθεται ως πρόσθετο εξάρτημα)

Τα ακόλουθα εξαρτήματα **πλένονται στο πλυντήριο πιάτων**:

 Κίνδυνος ζημιάς εξαιτίας των πολύ υψηλών θερμοκρασιών που αναπτύσσονται στο πλυντήριο πιάτων.

Μέρη του ψυγείου μπορεί λόγω του καθαρισμού στο πλυντήριο πιάτων σε θερμοκρασία μεγαλύτερη από 55°C να αχρηστευτούν π.χ. να παραμορφωθούν.

Για εξαρτήματα κατάλληλα για πλύσιμο στο πλυντήριο πιάτων επιλέγετε αποκλειστικά προγράμματα του πλυντηρίου πιάτων έως και 55°C.

Μέσω της επαφής με φυσικές χρωστικές ουσίες, π.χ. που υπάρχουν σε καρότα, ντομάτες και κέτσαπ μπορεί να αλλοιωθεί το χρώμα των πλαστικών μερών στο πλυντήριο πιάτων. Η αλλοίωση αυτή είναι επιφανειακή και δεν έχει καμία επίδραση στη σταθερότητα των μερών.

- το στήριγμα μπουκαλιών, η αυγοθήκη, η παγοθήκη
- τα ράφια πόρτας και μπουκαλιών στην πόρτα της συσκευής (χωρίς ανοξείδωτη διακοσμητική λωρίδα)
- Οι αντάπτορες για το διαιρούμενο ράφι
- τα ράφια της συντήρησης (χωρίς ράβδους και χωρίς εκτύπωση)

- Γυάλινα ράφια (χωρίς προστατευτικούς πήχηις)
- το στήριγμα για φίλτρα οσμών (διατίθεται ως πρόσθετο εξάρτημα)

Αφαίρεση, αποσυναρμολόγηση και καθαρισμός εξαρτημάτων

Αποσυναρμολόγηση ραφιού πόρτας/μπουκαλιών

Αφαιρέστε την ανοξειδωτη διακοσμητική λωρίδα, προτού πλύνετε το ράφι πόρτας/μπουκαλιών στο πλυντήριο πιάτων.

Για να αφαιρέσετε τη διακοσμητική λωρίδα, ενεργήστε ως εξής:

- Τοποθετήστε το ράφι πόρτας/ράφι μπουκαλιών πάνω στον πάγκο.
- Τραβήξτε τη διακοσμητική λωρίδα ξεκινώντας από τη μία πλευρά.
- Στερεώστε τη διακοσμητική λωρίδα ξανά στο ράφι πόρτας/ράφι μπουκαλιών μετά τον καθαρισμό.

Αποσυναρμολόγηση ραφιού

Πριν από τον καθαρισμό του ραφιού, αφαιρέστε τον πλαστικό πήχη και τον πίσω προστατευτικό πήχη. Κάντε τα εξής:

- Τοποθετήστε το ράφι πάνω σε μια μαλακή βάση (π.χ. πετσέτα κουζίνας) στην επιφάνεια εργασίας.

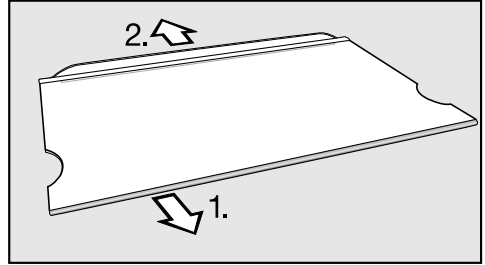

- Αφαιρέστε τον πλαστικό πήχη, ξεκινώντας από τη μια πλευρά.
- Τραβήξτε και αφαιρέστε τον προστατευτικό πήχη.
- Μετά τον καθαρισμό εφαρμόστε και πάλι στο ράφι τον πλαστικό πήχη και τον προστατευτικό πήχη.

Αποσυναρμολόγηση διαιρούμενου ραφιού

Πριν από τον καθαρισμό του ραφιού, αφαιρέστε τη διακοσμητική λωρίδα και τον προστατευτικό πήχη. Κάντε τα εξής:

- Τοποθετήστε το ράφι πάνω σε μια μαλακή βάση (π.χ. πετσέτα κουζίνας) στην επιφάνεια εργασίας.
- Τραβήξτε και αφαιρέστε τη διακοσμητική λωρίδα, ξεκινώντας από τη μια πλευρά.
- Τραβήξτε και αφαιρέστε τον προστατευτικό πήχη, ξεκινώντας από τη μια πλευρά.
- Τραβήξτε τους δύο προσαρμογείς αριστερά και δεξιά από τα σημεία στήριξης.
- Μετά τον καθαρισμό, τοποθετήστε τους δύο προσαρμογείς στο επιθυμητό ύψος αριστερά και δεξιά στα σημεία στήριξης.

Καθαρισμός και περιποίηση

- Επανατοποθετήστε τη διακοσμητική λωρίδα και τον προστατευτικό πήχη στο ράφι.

Αφαίρεση του συρταριού

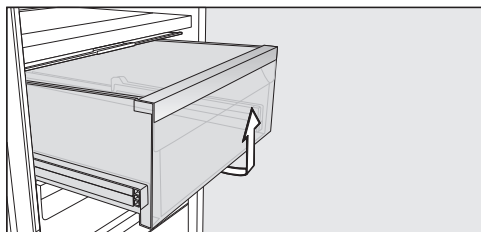

- Τραβήξτε το συρτάρι προς τα έξω, σηκώνοντάς το από μπροστά.
- Μετά τον καθαρισμό σπρώξτε το συρτάρι ξανά προς τα μέσα.

Αφαίρεση καπακιού

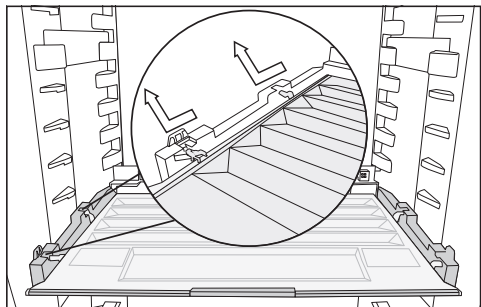

- Ανασηκώστε το καπάκι από μπροστά και αφαιρέστε το τραβώντας το προς τα έξω.
- Μετά τον καθαρισμό σπρώξτε ξανά το καπάκι στη θέση του.

Αφαίρεση των συρταριών και των γυάλινων ραφιών της κατάψυξης

- Τραβήξτε το συρτάρι προς τα έξω, ανασηκώνοντάς το ελαφρώς από μπροστά.
- Τραβήξτε το γυάλινο ράφι προς τα έξω, ανασηκώνοντάς το ελαφρώς από μπροστά.

Τοποθέτηση γυάλινων ραφιών και συρταριών της κατάψυξης

- Τοποθετήστε το γυάλινο ράφι λοξά πάνω στις ράγες-οδηγούς.
- Σύρετε το γυάλινο ράφι προς τα μέσα χαμηλώνοντάς το.
- Τοποθετήστε το συρτάρι λοξά πάνω στις ράγες-οδηγούς.
- Σύρετε το συρτάρι προς τα μέσα χαμηλώνοντάς το.

Αλλαγή φίλτρων οσμών (πρόσθετο εξάρτημα)

Αλλάζετε περίπου κάθε 6 μήνες τα φίλτρα οσμών στο στήριγμα.

Το σύμβολο  στην οθόνη έναρξης σας υπενθυμίζει ότι το φίλτρο οσμών πρέπει να αντικατασταθεί.

Ανταλλακτικά φίλτρα οσμών KKF-RF μπορείτε να προμηθευτείτε από το Miele Service, σε εξειδικευμένα σημεία πώλησης ή από τον ιστότοπο της Miele.

- Αφαιρέστε το στήριγμα για τα φίλτρα οσμών από το ράφι, τραβώντας το προς τα πάνω.

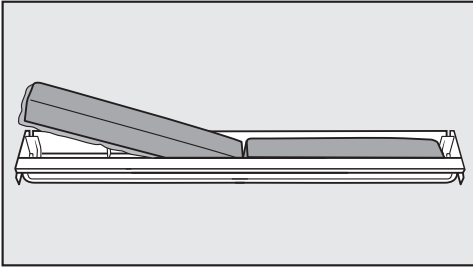

- Βγάλτε τα δύο φίλτρα οσμών και τοποθετήστε τα νέα φίλτρα με το περιμετρικό πλαίσιο προς τα κάτω μέσα στο στήριγμα.

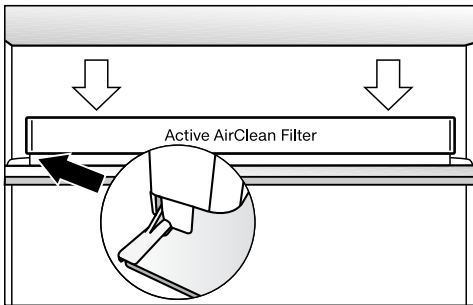

- Τοποθετήστε την υποδοχή στο κέντρο πάνω στο πίσω προστατευτικό πηγάκι του ραφιού, ώστε να κουμπώσει εκεί.

- Για να επιβεβαιώσετε την αλλαγή φίλτρων, πατήστε το πλήκτρο αφής OK.

Η ένδειξη για την αλλαγή των φίλτρων οσμών σβήνει και ο μετρητής χρόνου μηδενίζεται.

Το σύμβολο  σβήνει από την οθόνη έναρξης.

Καθαρισμός πορτών συσκευής και πλαϊνών τοιχωμάτων

Αν η βρωμιά παραμείνει για αρκετό χρονικό διάστημα, ενδεχομένως να μην μπορεί να αφαιρεθεί.

Το χρώμα των επιφανειών μπορεί να αλλοιωθεί.

Αφαιρείτε τη βρωμιά της πρόσοψης συσκευής και των πλαϊνών τοιχωμάτων καλύτερα αμέσως.

Όλες οι επιφάνειες είναι ευαίσθητες στις γρατζουνιές και το χρώμα τους μπορεί να αλλοιωθεί, αν έρθουν σ' επαφή με ακατάλληλα καθαριστικά.

Διαβάστε τις πληροφορίες στην ενότητα «Υποδείξεις για το καθαριστικό» στην αρχή αυτού του κεφαλαίου.

- Καθαρίστε τις επιφάνειες με ένα καθαρό απορροφητικό πανί, υγρό πλύσης πιάτων στο χέρι και ζεστό νερό. Για τον καθαρισμό μπορείτε ακόμη να χρησιμοποιήσετε ένα καθαρό, υγρό πανί από μικροϊνες, χωρίς απορροπαντικό.
- Μετά τον καθαρισμό ξεπλένετε με καθαρό νερό και στεγνώνετε με ένα μαλακό πανί.

Καθαρισμός και περιποίηση

CleanSteel (edt/cs) -Πρόσοψη συσκευής

 Κίνδυνος ζημιάς εξαιτίας λανθασμένου καθαρισμού.

Η επίστρωση καταστρέφεται.

Στην επιφάνεια αυτή **μη χρησιμοποιείτε προϊόντα καθαρισμού για ανοξείδωτα.**

Η πρόσοψη της συσκευής διαθέτει μια υψηλής ποιότητας επίστρωση. Η επίστρωση αυτή προστατεύει από τη βρομιά και διευκολύνει τον καθαρισμό.

BlackBoard (bb) – Πρόσοψη συσκευής

 Κίνδυνος ζημιάς εξαιτίας λανθασμένου καθαρισμού.

Η γυάλινη πρόσοψη μπορεί να εμφανίσει χρωματικές αλλοιώσεις, αν την καθαρίζετε μόνο σε ορισμένα σημεία ή αν αφαιρείτε τους ρύπους, αφού έχουν ξεραθεί.

Σκουπίστε όλη την επιφάνεια της γυάλινης πρόσοψης με νερό.

Κατά τη χρήση καθαριστικού τζαμιών με πρόσθετα, όπως π.χ. λεμόνι ή παρόμοιο, δημιουργούνται γραμμώσεις σε όλη την επιφάνεια.

Χρησιμοποιείτε ένα ήπιο αλκοολούχο καθαριστικό τζαμιών, που δεν περιέχει κάποιο πρόσθετο.

Χρήσιμη συμβουλή: Ομοίως συνιστούμε το ειδικό καθαριστικό υαλοκεραμικών και ανοξείδωτων επιφανειών της Miele.

Καθαρισμός φλάντζας πόρτας

 Κίνδυνος ζημιάς εξαιτίας λανθασμένου καθαρισμού.

Η χρήση ελαίων ή λιπών στη φλάντζα πόρτας μπορεί να καταστήσει πορώδη την επιφάνειά της.

Μην χρησιμοποιείτε έλαια ή λίπη στη φλάντζα πόρτας.

- Καθαρίζετε τακτικά τη φλάντζα πόρτας με καθαρό νερό και σκουπίζετε την στο τέλος προσεκτικά με πανί.

Καθαρισμός εγκάρσιων τομών αερισμού και εξαερισμού

Η συγκέντρωση σκόνης αυξάνει την κατανάλωση ρεύματος.

- Καθαρίζετε τακτικά τα ανοίγματα εξαερισμού με ένα πινέλο ή με ηλεκτρική σκούπα (χρησιμοποιείτε π.χ. τη βούρτσα σκαλιστών επιφανειών για τις σκούπες Miele).

Μετά τον καθαρισμό

- Επανατοποθετήστε στο ψυγείο όλα τα εξαρτήματα.
- Αν χρειάζεται, ενεργοποιήστε πάλι το ψυγείο.
- Αν έχετε ενεργοποιήσει τη λειτουργία καθαρισμού  της συντήρησης: Στον πίνακα χειρισμού πατήστε το πλήκτρο αφής OK.



Στην οθόνη εμφανίζεται η ένδειξη .

- Πατήστε το OK.

Όταν η λειτουργία καθαρισμού  είναι απενεργοποιημένη, εξαφανίζεται η κουκκίδα στην επάνω γωνία της οθόνης.

- Με τα πλήκτρα αφής < και >, μεταβείτε στο σύμβολο  και πατήστε το OK.

Η συντήρηση επαναψύχεται.



- Ενεργοποιήστε για λίγο τη λειτουργία «Εντατική κατάψυξη» , ώστε να κρυώσει γρήγορα η κατάψυξη.
- Ενεργοποιήστε για λίγο τη λειτουργία «Εντατική συντήρηση» , ώστε να κρυώσει γρήγορα η συντήρηση.
- Τοποθετήστε τα τρόφιμα στη συντήρηση.
- Τοποθετήστε τα συρτάρια της κατάψυξης με τα κατεψυγμένα τρόφιμα στην κατάψυξη, μόλις η θερμοκρασία μειωθεί στους κατάλληλους βαθμούς για την κατάψυξη.
- Απενεργοποιήστε τη λειτουργία «Εντατική κατάψυξη»  μόλις η κατάψυξη φτάσει σε σταθερή θερμοκρασία τουλάχιστον -18°C .
- Κλείστε τις πόρτες της συσκευής.

Τι πρέπει να κάνετε, όταν...

Τις περισσότερες απλές βλάβες ή ανωμαλίες που μπορεί να παρουσιαστούν κατά την καθημερινή χρήση, μπορείτε να τις αντιμετωπίσετε μόνοι σας. Σε πολλές περιπτώσεις εξοικονομείτε χρόνο και χρήμα, επειδή δεν χρειάζεται να καλέσετε το Miele Service.

Οι επόμενοι πίνακες μπορεί να σας βοηθήσουν να εντοπίσετε την αιτία μιας βλάβης ή ανωμαλίας και να την αποκαταστήσετε.

Αποφεύγετε να ανοίγετε τη συσκευή, μέχρι να αποκατασταθεί η βλάβη, για να διατηρήσετε την απώλεια ψύξης σε χαμηλά επίπεδα.

Πρόβλημα	Αιτία και διόρθωση	
Το ψυγείο δεν έχει ψυκτική ισχύ και ο εσωτερικός φωτισμός δεν λειτουργεί με ανοιχτή πόρτα.	Το ψυγείο δεν έχει τεθεί σε λειτουργία και στην οθόνη ανάβει η ένδειξη  .	■ Θέστε σε λειτουργία το ψυγείο.
	Το βύσμα παροχής δεν έχει τοποθετηθεί σωστά στην πρίζα.	■ Συνδέστε το βύσμα στην πρίζα. Εάν το ψυγείο βρίσκεται εκτός λειτουργίας, στην οθόνη εμφανίζεται η ένδειξη  .
	Η ασφάλεια στον ηλεκτρικό πίνακα έχει πέσει. Το ψυγείο, η τάση ηλεκτρικού ρεύματος του σπιτιού ή κάποια άλλη συσκευή μπορεί να παρουσιάζουν βλάβη.	■ Καλέστε έναν ηλεκτρολόγο ή το Miele Service.
Ο συμπιεστής λειτουργεί συνεχώς.	Αυτό δεν είναι βλάβη! Για την εξοικονόμηση ενέργειας, ο συμπιεστής, όταν οι ανάγκες ψύξης είναι χαμηλές, μεταβαίνει σε λειτουργία χαμηλών στροφών. Με αυτόν τον τρόπο αυξάνεται ο χρόνος λειτουργίας του συμπιεστή.	
Ο συμπιεστής ενεργοποιείται όλο και συχνότερα και παρατεταμένα, η θερμοκρασία στο ψυγείο είναι πολύ χαμηλή.	Τα ανοίγματα αερισμού και εξαερισμού είναι φραγμένα ή σκονισμένα.	■ Μην καλύπτετε τα ανοίγματα αερισμού και εξαερισμού. ■ Καθαρίζετε τακτικά τα ανοίγματα αερισμού και εξαερισμού από τη σκόνη.
	Ανοίξτε πολλές φορές τις πόρτες της συσκευής ή τοποθετήσατε μεγάλες ποσότητες φρέσκων τροφίμων στη συντήρηση ή στην κατάψυξη.	



Τι πρέπει να κάνετε, όταν...

Πρόβλημα	Αιτία και διόρθωση
	<p>■ Ανοίγετε τις πόρτες συσκευής μόνο όταν χρειάζεται και μόνο για το συντομότερο δυνατό χρονικό διάστημα.</p> <p>Η απαιτούμενη θερμοκρασία αποκαθίσταται αυτόματα μετά από λίγο.</p>
	<p>Οι πόρτες της συσκευής δεν έχουν κλείσει σωστά. Ενδεχομένως να έχει ήδη σχηματιστεί στην κατάψυξη παχύ στρώμα πάγου.</p> <p>■ Κλείστε τις πόρτες της συσκευής.</p> <p>Η απαιτούμενη θερμοκρασία αποκαθίσταται αυτόματα μετά από λίγο.</p> <p>Αν έχει ήδη σχηματιστεί παχύ στρώμα πάγου, μειώνεται η απόδοση ψύξης, με αποτέλεσμα να αυξάνεται η κατανάλωση ρεύματος.</p> <p>■ Κάνετε απόψυξη και καθαρίστε τη συσκευή.</p>
	<p>Η θερμοκρασία περιβάλλοντος είναι πολύ υψηλή. Όσο υψηλότερη είναι η θερμοκρασία περιβάλλοντος, τόσο περισσότερο λειτουργεί ο συμπιεστής.</p> <p>■ Λάβετε υπόψη τις υποδείξεις στο κεφάλαιο «Εγκατάσταση», ενότητα «Χώρος τοποθέτησης συσκευής».</p>
	<p>Το ψυγείο δεν τοποθετήθηκε σωστά στην εσοχή εντοιχισμού.</p> <p>■ Τοποθετήστε το ψυγείο σύμφωνα με τις υποδείξεις που περιλαμβάνονται στις συνοδευτικές οδηγίες τοποθέτησης.</p>
	<p>Η θερμοκρασία στη συσκευή έχει ρυθμιστεί πολύ χαμηλά.</p> <p>■ Διορθώστε τη ρύθμιση της θερμοκρασίας.</p>
	<p>Τοποθετήθηκαν πολλά νωπά τρόφιμα ταυτόχρονα στην κατάψυξη.</p> <p>■ Λάβετε υπόψη τις οδηγίες στο κεφάλαιο «Κατάψυξη και διατήρηση στην κατάψυξη».</p>
	<p>Η λειτουργία «Εντατική συντήρηση» ❄️ είναι ακόμη ενεργοποιημένη.</p>

Τι πρέπει να κάνετε, όταν...









Πρόβλημα	Αιτία και διόρθωση
	<ul style="list-style-type: none"> ■ Για να εξοικονομήσετε ρεύμα, απενεργοποιήστε εσείς πρόωρα τη λειτουργία «Εντατική συντήρηση» ❄️. <p>Η λειτουργία «Εντατική κατάψυξη» ❄️ είναι ακόμα ενεργοποιημένη.</p> <ul style="list-style-type: none"> ■ Για να εξοικονομήσετε ρεύμα, απενεργοποιήστε εσείς πρόωρα τη λειτουργία «Εντατική κατάψυξη» ❄️.
Ο συμπιεστής ενεργοποιείται όλο και σπανιότερα και για μικρότερο χρονικό διάστημα, με αποτέλεσμα η θερμοκρασία στο ψυγείο να αυξάνεται.	<p>Δεν πρόκειται για σφάλμα. Η ρυθμισμένη θερμοκρασία είναι πολύ υψηλή.</p> <ul style="list-style-type: none"> ■ Διορθώστε τη ρύθμιση της θερμοκρασίας. ■ Ελέγξτε τη θερμοκρασία ξανά μετά από 24 ώρες. <p>Τα κατεψυγμένα αρχίζουν να αποψύχονται. Η θερμοκρασία περιβάλλοντος, για την οποία είναι κατασκευασμένο το ψυγείο σας, έχει πέσει κάτω από τα όρια.</p> <p>Ο συμπιεστής ενεργοποιείται σπανιότερα όταν η θερμοκρασία περιβάλλοντος είναι πολύ χαμηλή. Επομένως, ενδέχεται να ανέβει πολύ η θερμοκρασία στην κατάψυξη.</p> <ul style="list-style-type: none"> ■ Λάβετε υπόψη τις υποδείξεις στο κεφάλαιο «Εγκατάσταση», ενότητα «Χώρος τοποθέτησης συσκευής». ■ Αυξήστε τη θερμοκρασία περιβάλλοντος.
Το ψυγείο έχει πιάσει πάγο ή στο εσωτερικό του έχει συσσωρευθεί νερό συμπύκνωσης. Ενδεχομένως δεν κλείνει σωστά η πόρτα της συσκευής.	<p>Η φλάντζα πόρτας έχει ξεγλιστρήσει από την εγκοπή.</p> <ul style="list-style-type: none"> ■ Ελέγξτε, αν η φλάντζα πόρτας είναι τοποθετημένη σωστά στην εγκοπή. <p>Η φλάντζα της πόρτας έχει υποστεί ζημιά.</p> <ul style="list-style-type: none"> ■ Ελέγξτε αν η φλάντζα της πόρτας έχει υποστεί ζημιά.
Η μόνωση πόρτας έχει πάθει ζημιά ή πρέπει να αντικατασταθεί.	<p>Η μόνωση πόρτας μπορεί να αντικατασταθεί χωρίς εργαλεία.</p> <ul style="list-style-type: none"> ■ Αντικαταστήστε τα λάστιχα της πόρτας. Μπορείτε να τα προμηθευτείτε από τα καταστήματα πώλησης προϊόντων Miele ή από το τμήμα ανταλλακτικών της Miele.

Γενικά προβλήματα με τη συσκευή













Πρόβλημα	Αιτία και διόρθωση
Το δάπεδο της συντήρησης είναι υγρό.	Το άνοιγμα για την έξοδο του νερού απόψυξης έχει βουλώσει. <ul style="list-style-type: none">■ Καθαρίζετε το αυλάκι και το άνοιγμα για την έξοδο του νερού απόψυξης.
Τα κατεψυγμένα έχουν κολλήσει μεταξύ τους ή με τα τοιχώματα.	Η συσκευασία των τροφίμων δεν ήταν στεγνή κατά την τοποθέτηση. <ul style="list-style-type: none">■ Διαχωρίζετε το κατεψυγμένα με ένα αμβλύ αντικείμενο, π.χ. με τη λαβή ενός κουταλιού.
Δεν ακούγεται προειδοποιητικός ήχος, παρόλο που η πόρτα συσκευής παραμένει ανοιχτή για παρατεταμένο διάστημα.	Δεν πρόκειται για σφάλμα. Ο προειδοποιητικός ήχος έχει απενεργοποιηθεί στη λειτουργία ρυθμίσεων. Εάν θέλετε να ενεργοποιήσετε ξανά τον ακουστικό συναγερμό: <ul style="list-style-type: none">■ Στη λειτουργία ρυθμίσεων , χρησιμοποιήστε το πλήκτρο αφής < ή > για να μεταβείτε στο σύμβολο .■ Πατήστε το OK.■ Με τα πλήκτρα αφής < και >, επιλέξτε την επιθυμητή ένταση για τον προειδοποιητικό ήχο και τα ηχητικά σήματα.■ Πατήστε το OK. Όταν ο προειδοποιητικός ήχος και τα ηχητικά σήματα είναι ενεργοποιημένα, εμφανίζεται η ένδειξη  .

Τι πρέπει να κάνετε, όταν...





Μηνύματα στην οθόνη

Μήνυμα	Αιτία και διόρθωση
Στην οθόνη ανάβει η ένδειξη , το ψυγείο δεν έχει απόδοση ψύξης, ο χειρισμός του ψυγείου καθώς και ο εσωτερικός φωτισμός όμως λειτουργούν.	<p>Η εκθεσιακή ρύθμιση είναι ενεργοποιημένη.</p> <ul style="list-style-type: none">■ Πατήστε το <i>OK</i>. <p>Στην οθόνη εμφανίζεται πρώτα η ένδειξη Miele και στη συνέχεια εμφανίζεται η οθόνη έναρξης.</p> <ul style="list-style-type: none">■ Πατήστε το <i>OK</i>.■ Στη λειτουργία ρυθμίσεων , χρησιμοποιήστε το πλήκτρο αφής < ή > για να μεταβείτε στο σύμβολο .■ Πατήστε το <i>OK</i>. <p>Μετά την απενεργοποίηση της εκθεσιακής ρύθμισης , η λειτουργία του ψυγείου τερματίζεται και πρέπει να ενεργοποιηθεί ξανά.</p>
Στην οθόνη ανάβει το  και ο χειρισμός του ψυγείου δεν είναι εφικτός.	<p>Η λειτουργία καθαρισμού είναι ακόμα ενεργοποιημένη.</p> <ul style="list-style-type: none">■ Απενεργοποιήστε τη λειτουργία καθαρισμού, πατώντας το πλήκτρο αφής <i>OK</i> στον πίνακα χειρισμού. <p>Στην οθόνη εμφανίζεται η ένδειξη .</p> <ul style="list-style-type: none">■ Πατήστε το <i>OK</i>. <p>Όταν η λειτουργία καθαρισμού  είναι απενεργοποιημένη, η κουκίδα στην επάνω γωνία της οθόνης σβήνει.</p> <ul style="list-style-type: none">■ Με το πλήκτρο αφής < ή > μεταβείτε στο σύμβολο  και πατήστε <i>OK</i>. <p>Το ψυγείο αρχίζει να ψύχεται και πάλι.</p>



Τι πρέπει να κάνετε, όταν...

Μήνυμα	Αιτία και διόρθωση
<p>Στην οθόνη δεν εμφανίζεται τίποτα. Είναι μαύρη.</p>	<p>Η λειτουργία Sabbath  έχει ενεργοποιηθεί: Ο εσωτερικός φωτισμός είναι εκτός λειτουργίας και το ψυγείο κρυώνει.</p> <ul style="list-style-type: none"> ■ Πατήστε το OK. <p>Στην οθόνη εμφανίζεται η ένδειξη .</p> <ul style="list-style-type: none"> ■ Πατήστε το OK. <p>Όταν η λειτουργία Sabbath  είναι ενεργοποιημένη, εμφανίζεται μια κουκκίδα στην επάνω γωνία της οθόνης .</p> <ul style="list-style-type: none"> ■ Πατήστε το OK. <p>Όταν η λειτουργία Sabbath  είναι απενεργοποιημένη, σβήνει η κουκκίδα στην επάνω γωνία της οθόνης.</p>
<p>Στην οθόνη ανάβει το  και δεν μπορείτε να χειριστείτε το ψυγείο.</p>	<p>Η λειτουργία κλειδώματος είναι ενεργοποιημένη.</p> <ul style="list-style-type: none"> ■ Ξεκλειδώστε για λίγο το ψυγείο ή απενεργοποιήστε εντελώς τη λειτουργία κλειδώματος (βλέπε κεφ. «Προγραμματισμός άλλων ρυθμίσεων», ενότητα «Σύντομη/μόνιμη απενεργοποίηση λειτουργίας κλειδώματος / »).
<p>Στην οθόνη έναρξης ανάβει το σύμβολο  και επιπλέον ακούγεται ένα ηχητικό σήμα.</p>	<p>Η ένδειξη αλλαγής φίλτρου οσμών  σάς υπενθυμίζει ότι το φίλτρο οσμών πρέπει να αντικατασταθεί.</p> <ul style="list-style-type: none"> ■ Αντικαταστήστε τα φίλτρα οσμών στο στήριγμα (βλέπε κεφάλαιο «Καθαρισμός και φροντίδα», ενότητα «Αλλαγή φίλτρων οσμών (πρόσθετο εξάρτημα)») και επιβεβαιώστε την αλλαγή πατώντας το πλήκτρο αφής OK. <p>Το σύμβολο  σβήνει από την οθόνη έναρξης.</p>
<p>Στην εκάστοτε ένδειξη θερμοκρασίας ανάβει κίτρινο το  και επιπλέον ακούγεται ένας προειδοποιητικός ήχος.</p>	<p>Ο συναγερμός πόρτας ενεργοποιήθηκε.</p> <ul style="list-style-type: none"> ■ Πατήστε το OK. <p>Ο προειδοποιητικός ήχος σταματά και το σύμβολο  σβήνει.</p> <ul style="list-style-type: none"> ■ Κλείστε την αντίστοιχη πόρτα της συσκευής.





Τι πρέπει να κάνετε, όταν...

Μήνυμα	Αιτία και διόρθωση
<p>Στην ένδειξη θερμοκρασίας της κατάψυξης ανάβει κόκκινο το   και επιπλέον ακούγεται ένας προειδοποιητικός ήχος.</p>	<p>Ο συναγερμός θερμοκρασίας ενεργοποιήθηκε, η κατάψυξη είναι πολύ θερμή ή πολύ ψυχρή, ανάλογα με τη ρυθμισμένη θερμοκρασία.</p> <p>Αυτό οφείλεται π.χ. στα εξής:</p> <ul style="list-style-type: none">– Η πόρτα συσκευής άνοιξε συχνά.– Μια μεγάλη ποσότητα τροφίμων καταψύχθηκε χωρίς να ενεργοποιηθεί η λειτουργία «Εντατική κατάψυξη».– Υπήρξε παρατεταμένη διακοπή ρεύματος.– Η συσκευή παρουσιάζει βλάβη. <p>■ Πατήστε το OK.</p> <p>Το μήνυμα προειδοποίησης επιβεβαιώθηκε: Το   σβήνει και ο προειδοποιητικός ήχος σταματά να ηχεί.</p> <p>Στην οθόνη εμφανίζεται να αναβοσβήνει για περίπου 1 λεπτό η μέγιστη θερμοκρασία, η οποία επικρατούσε μέχρι τώρα στην κατάψυξη. Στη συνέχεια η ένδειξη θερμοκρασίας μεταβαίνει στην τρέχουσα θερμοκρασία της κατάψυξης.</p> <p>Μπορείτε να κλείσετε πρόωρα την ένδειξη θερμοκρασίας που αναβοσβήνει:</p> <p>■ Πατήστε το OK.</p> <p>Η εμφανιζόμενη μέγιστη θερμοκρασία διαγράφεται. Μετά εμφανίζεται στην ένδειξη θερμοκρασίας και πάλι η πραγματική θερμοκρασία κατάψυξης εκείνη τη στιγμή.</p> <ul style="list-style-type: none">■ Ακυρώστε την κατάσταση συναγερμού.■ Ανάλογα με τη θερμοκρασία ελέγξτε αν τα τρόφιμα έχουν αποψυχθεί εν μέρει ή εντελώς. Αν συμβαίνει αυτό, πρέπει να τα καταναλώσετε το συντομότερο δυνατό (να τα μαγειρέψετε ή να τα ψήσετε), πριν τα τοποθετήσετε και πάλι στην κατάψυξη.

Τι πρέπει να κάνετε, όταν...

Μήνυμα	Αιτία και διόρθωση
<p>Στην οθόνη ανάβει το , και επιπλέον ακούγεται ένας προειδοποιητικός ήχος.</p>	<p>Εμφανίζεται ένδειξη διακοπής ρεύματος: Η θερμοκρασία στην κατάψυξη αυξήθηκε υπερβολικά τις τελευταίες ημέρες ή ώρες εξαιτίας διακοπής ρεύματος.</p> <ul style="list-style-type: none">■ Αγγίξτε το OK. <p>Το μήνυμα σφάλματος επιβεβαιώθηκε: Το  σβήνει, και ο προειδοποιητικός ήχος σταματά να ηχεί.</p> <p>Στην ένδειξη θερμοκρασίας της κατάψυξης εμφανίζεται να αναβοσβήνει για περίπου 1 λεπτό η μέγιστη θερμοκρασία, η οποία επικρατούσε μέχρι τη στιγμή εκείνη στην κατάψυξη. Στη συνέχεια η ένδειξη θερμοκρασίας μεταβαίνει στην τρέχουσα θερμοκρασία της κατάψυξης.</p> <p>Μπορείτε να κλείσετε πρόωρα την ένδειξη θερμοκρασίας που αναβοσβήνει:</p> <ul style="list-style-type: none">■ Αγγίξτε το OK. <p>Η εμφανιζόμενη μέγιστη θερμοκρασία διαγράφεται. Μετά εμφανίζεται στην ένδειξη θερμοκρασίας και πάλι η πραγματική θερμοκρασία κατάψυξης εκείνη τη στιγμή. Η συσκευή συνεχίζει να λειτουργεί στην τελευταία θερμοκρασία που ρυθμίστηκε.</p> <ul style="list-style-type: none">■ Ακυρώστε την κατάσταση συναγερμού.■ Ανάλογα με τη θερμοκρασία ελέγξτε αν τα τρόφιμα έχουν αποψυχθεί εν μέρει ή εντελώς. Αν συμβαίνει αυτό, πρέπει να τα καταναλώσετε το συντομότερο δυνατό (να τα μαγειρέψετε ή να τα ψήσετε), πριν τα τοποθετήσετε και πάλι στην κατάψυξη.





Τι πρέπει να κάνετε, όταν...

Μήνυμα	Αιτία και διόρθωση
<p>Στην οθόνη ανάβει το  και ενδεχομένως να εμφανιστεί ένας κωδικός σφάλματος F με ψηφία. Επιπλέον ακούγεται ένας προειδοποιητικός ήχος.</p>	<p>Υπάρχει βλάβη.</p> <ul style="list-style-type: none">■ Απενεργοποιήστε τον προειδοποιητικό ήχο πατώντας το OK.■ Ειδοποιήστε το Miele Service. <p>Για το μήνυμα της βλάβης θα χρειαστείτε, εκτός από τον εμφανιζόμενο κωδικό σφάλματος, την ονομασία μοντέλου και τον αριθμό κατασκευής του ψυγείου. Μπορείτε να εμφανίσετε τις πληροφορίες αυτές  απευθείας στην οθόνη:</p> <ul style="list-style-type: none">■ Πατήστε το OK. <p>Στην οθόνη εμφανίζονται τα απαραίτητα στοιχεία συσκευής.</p> <ul style="list-style-type: none">■ Πατήστε το OK.■ Για να απενεργοποιήσετε το ψυγείο, πατήστε το πλήκτρο αφής < ή > για να μεταβείτε στο σύμβολο .■ Για έξοδο από την προβολή πληροφοριών, πατήστε το πλήκτρο αφής < ή > για να μεταβείτε στο σύμβολο .■ Πατήστε το OK. <p>Μια βλάβη συσκευής εμφανίζεται: Αυτή η ένδειξη έχει πάντα προτεραιότητα και ακυρώνει αμέσως κάθε ρύθμιση που κάνετε τη συγκεκριμένη στιγμή.</p> <p>Μια βλάβη συσκευής εμφανίζεται κατά προτεραιότητα, πριν από έναν συναγερμό πόρτας ή/και θερμοκρασίας.</p>

Ο εσωτερικός φωτισμός δεν λειτουργεί

 Κίνδυνος ηλεκτροπληξίας λόγω ανοιχτών, ηλεκτροφόρων εξαρτημάτων. Με την αφαίρεση του καλύμματος φωτός μπορεί να έρθετε σε επαφή με ηλεκτροφόρα εξαρτήματα. Μην αφαιρείτε το καπάκι φωτός. Ο φωτισμός LED επιτρέπεται να αντικατασταθεί και να επισκευαστεί αποκλειστικά από το Miele Service.

 Κίνδυνος τραυματισμού από τον φωτισμό LED. Αυτός ο φωτισμός αντιστοιχεί στην κλάση κινδύνου RG 2. Αν το κάλυμμα είναι ελαττωματικό, υπάρχει κίνδυνος τραυματισμού των ματιών. Σε περίπτωση χαλασμένου καλύμματος λαμπτήρα μην κοιτάτε απευθείας στον φωτισμό με οπτικά εργαλεία (έναν φακό ή παρεμφερές) από πολύ κοντά.

Πρόβλημα	Αιτία και διόρθωση
Ο εσωτερικός φωτισμός δεν λειτουργεί.	Το ψυγείο δεν έχει τεθεί σε λειτουργία. ■ Θέστε σε λειτουργία το ψυγείο.
	Η λειτουργία Sabbath  είναι ενεργοποιημένη: Η οθόνη γίνεται μαύρη και το ψυγείο κρυώνει. ■ Πατήστε το OK. Στην οθόνη εμφανίζεται η ένδειξη  . ■ Πατήστε το OK. Όταν η λειτουργία Sabbath  είναι ενεργοποιημένη, εμφανίζεται μια κουκκίδα στην επάνω γωνία της οθόνης  . ■ Πατήστε το OK.
	Όταν η λειτουργία Sabbath  είναι απενεργοποιημένη, σβήνει η κουκκίδα στην επάνω γωνία της οθόνης.
	Ο εσωτερικός φωτισμός απενεργοποιείται αυτόματα μετά από περίπου 15 λεπτά λόγω υπερθέρμανσης, όταν μείνει η πόρτα ανοιχτή. Αν δεν είναι αυτός ο λόγος, τότε υπάρχει βλάβη. ■ Ειδοποιήστε το Miele Service.

Ανάλυση αιτίας θορύβων

Φυσιολογικοί θόρυβοι	Από τι προκαλούνται;
Βρρρρ...	Ο βόμβος προέρχεται από τον συμπιεστή. Μπορεί να ακούγεται λίγο πιο δυνατά για σύντομο χρονικό διάστημα όταν ενεργοποιείται ο συμπιεστής.
Μπλουπ, μπλουπ...	Αυτός ο θόρυβος, που μοιάζει με γουργουρητό ή κελαρυστό νερό, προέρχεται από το ψυκτικό μέσο που περνά μέσα από τις σωληνώσεις.
Κλικ...	Αυτός ο θόρυβος ακούγεται, όποτε ο θερμοστάτης ενεργοποιεί ή απενεργοποιεί τον συμπιεστή.
Σσρρρ...	Ένας ελαφρύς συριστικός θόρυβος μπορεί να προκαλείται από τη ροή του αέρα στον εσωτερικό χώρο.
Κλακ...	Αυτός ο θόρυβος ακούγεται, όποτε υπάρχει διαστολή υλικού στο ψυγείο.
Θα πρέπει να γνωρίζετε ότι είναι αναπόφευκτοι οι θόρυβοι που προέρχονται από τον συμπιεστή και από τη ροή υγρών στο κύκλωμα ψύξης.	

Θόρυβοι	Αιτία και αντιμετώπιση προβλήματος
Τρίξιμο, κροτάλισμα, μεταλλικός ήχος	Το ψυγείο δεν είναι τοποθετημένο ίσια. Ευθυγραμμίστε τη συσκευή με τη βοήθεια αλφαδιού. Για τον σκοπό αυτό χρησιμοποιήστε τα βιδωτά πόδια που υπάρχουν κάτω από το ψυγείο. Για εσοχή εντοιχισμού 140 cm και άνω: Ωθήστε τις συμπεριλαμβανόμενες ράγες σταθεροποίησης στην κάτω πλευρά του πάτου της συσκευής.
	Τα συρτάρια, οι θήκες ή τα ράφια δεν είναι σταθερά τοποθετημένα ή σφηνώνουν. Ελέγξτε τα αφαιρούμενα μέρη και επανατοποθετήστε τα, αν χρειάζεται.
	Τα μπουκάλια ή τα δοχεία ακουμπούν μεταξύ τους. Τακτοποιήστε τα μέσα στη συσκευή πιο αραιά.

Επικοινωνία σε περίπτωση βλάβης

Για να επισκευαστούν οι βλάβες στη συσκευή σας, τις οποίες δεν μπορείτε να διορθώσετε μόνοι σας, απευθυνθείτε π.χ. στο κατάστημα από το οποίο αγοράσατε τη συσκευή ή στο Miele Service.

Μπορείτε να επικοινωνήσετε με το Miele Service μέσω διαδικτύου στην παρακάτω ιστοσελίδα www.miele.com/service.

Στην τελευταία σελίδα του παρόντος βιβλίου, θα βρείτε τα τηλέφωνα με τα οποία μπορείτε να επικοινωνήσετε για θέματα Service.

Όταν πρόκειται να καλέσετε το Miele Service, θα χρειαστεί να αναφέρετε τον τύπο και τον αριθμό της παραγωγής (αριθμός παραγωγής/αριθμός κατασκευής SN). Τα δύο αυτά στοιχεία βρίσκονται στην πινακίδα τύπου.

Η πινακίδα τύπου βρίσκεται στο εσωτερικό της συσκευής.

Εμφάνιση πληροφοριών συσκευής

Αυτές τις πληροφορίες θα τις βρείτε στη λειτουργία ρυθμίσεων στις πληροφορίες **i** (βλέπε κεφ. «Προγραμματισμός άλλων ρυθμίσεων»), ή στην πινακίδα τύπου στο εσωτερικό του ψυγείου.

Βάση δεδομένων EPREL

Από την 1η Μαρτίου 2021 οι πληροφορίες για την επισήμανση της ενεργειακής απόδοσης και τις απαιτήσεις οικολογικού σχεδιασμού θα διατίθενται στην ευρωπαϊκή βάση δεδομένων προϊόντων (EPREL). Στον σύνδεσμο που ακολουθεί <https://eprel.ec.europa.eu/> θα βρείτε τη βάση δεδομένων προϊόντων. Εδώ θα σας ζητηθεί να εισαγάγετε τον τύπο της συσκευής σας.

Ο τύπος της συσκευής αναγράφεται στην πινακίδα τύπου.

Miele			
XXXXXX		Nr. XX/XXXXXXXXXX.	
<small>WEINTEMPERATURSCHRANK/INTERTSCHHICCELL MULTITEMPERATURE WINE STORAGE CABINET/UNDERCORKTOP ARMOIRE DE MISE EN TEMPERATURE VIN/AMMO. ENCASTRABLE SOUS PLAN ARMOIRE P. ACCORDIO/AMMO. VINO/AMMO/DEPOTTRABUJO ENOMERA ΒΡΗΧΗΛΗ ΤΕΜΠΕΡΑΤΥΡΗΣ ΨΥΓΗ</small>			
<small>Klasse/Class Classe/Clase SN-ST</small>	<small>Ap-Typ/AP-Type AP-Type/AP-Type</small>	<small>Enthalteinh./Gross Capacity Volume Entri/Capacitat Bruta XXXX l</small>	<small>Gefrieremrogen/Freezing Capacity Pouvoir de Congel/Capac. Congeladora</small>
<small>Nutzinhalt Net Capacity Volume Utile Capac. Util</small>	<small>Ges /K /G /WEN /KALT Tot /R /F /WINE /CHILL Tot /R /C /WINE /CHILL Tot /F /C /WINE /CHILL</small>	R600a: XXg	

Εγγύηση

Ο χρόνος εγγύησης της συσκευής είναι 2 χρόνια.

Περισσότερες πληροφορίες για τους όρους εγγύησης στη χώρα σας παρέχει το Miele Service.

Δήλωση πιστότητας

Δια της παρούσης η εταιρεία Miele δηλώνει ότι αυτός ο ψυγείοκαταψύκτης ανταποκρίνεται στην οδηγία 2014/53/EU.

Το πλήρες κείμενο της Δήλωσης Πιστότητας της Ευρωπαϊκής Ένωσης είναι διαθέσιμο μέσω internet στις διευθύνσεις που ακολουθούν:

- Προϊόντα, λήψη, στη διεύθυνση www.miele.gr
- Service, ζήτηση πληροφοριών, οδηγίες χρήσης, στη διεύθυνση www.miele.gr/domestic/customer-information-385.htm με εισαγωγή της ονομασίας του προϊόντος ή του αριθμού κατασκευής

Ζώνη συχνοτήτων	2,4000 GHz – 2,4835 GHz
-----------------	----------------------------

Μέγιστη ισχύς εκπομπής	< 100 mW
------------------------	----------

Πνευματικά δικαιώματα και άδειες χρήσης

Για τον χειρισμό και τον έλεγχο της μονάδας επικοινωνίας η Miele χρησιμοποιεί δικό της λογισμικό ή λογισμικό τρίτων που δεν υπόκειται στους όρους της επονομαζόμενης άδειας χρήσης λογισμικού ανοιχτού κώδικα. Το συγκεκριμένο λογισμικό ή/και τα στοιχεία του προστατεύονται από πνευματικά δικαιώματα. Οφείλετε να σεβαστείτε τα πνευματικά δικαιώματα της Miele καθώς και των τρίτων παρόχων λογισμικού.

Επιπλέον, η ενσωματωμένη στη συσκευή μονάδα επικοινωνίας περιέχει στοιχεία λογισμικού που διατίθενται υπό τους όρους της άδειας χρήσης λογισμικού ανοιχτού κώδικα. Από ένα πρόγραμμα περιήγησης στο Web ([http\[s\]://<διεύθυνση ip>/Licenses](http[s]://<διεύθυνση ip>/Licenses)) μπορείτε να αναζητήσετε και να προβάλετε τοπικά μέσω IP τα στοιχεία λογισμικού ανοιχτού κώδικα, συμπεριλαμβανομένων των σχετικών σημειώσεων για τα πνευματικά δικαιώματα, καθώς και των αντιγράφων των εκάστοτε ισχυόντων όρων της άδειας χρήσης, καθώς και κατά περίπτωση τυχόν περαιτέρω πληροφορίες. Οι πολιτικές ευθύνης και εγγύησης στο πλαίσιο των όρων άδειας λογισμικού ανοιχτού κώδικα, οι οποίες παρατίθενται στο συγκεκριμένο σημείο, ισχύουν αποκλειστικά σε σχέση με τους εκάστοτε κατόχους δικαιωμάτων.

ΟΙΚΙΑΚΕΣ ΣΥΣΚΕΥΕΣ

Πλυντήρια-στεγνωτήρια-σιδερωτήρια ρούχων, ηλεκτρικές σκούπες, πλυντήρια πιάτων, ψυγεία, οριζόντιοι καταψύκτες, συντηρητές κρασιών, κουζίνας, εστίες ηλεκτρικές ή αερίου, απορροφητήρες κουζίνας, φούρνοι μικροκυμάτων, φούρνοι ατμού, καφετιέρες.

ΕΠΙΠΛΑ ΚΟΥΖΙΝΑΣ

Συγκροτήματα επίπλων κουζίνας
και όλοι οι τύποι εντοιχιζόμενων ηλεκτρικών συσκευών.

ΕΠΑΓΓΕΛΜΑΤΙΚΕΣ ΣΥΣΚΕΥΕΣ

Επαγγελματική φροντίδα ιματισμού: πλυντήρια-στεγνωτήρια-σιδερωτήρια. Πλυντήρια πιάτων, πλυντήρια ποτηριών, ειδικά πλυντήρια για καθαρισμό και απολύμανση ιατροτεχνολογικών προϊόντων και σκευών εργαστηρίων.

ΑΘΗΝΑ
ΚΕΝΤΡΙΚΑ ΓΡΑΦΕΙΑ – ΕΚΘΕΣΗ
Λεωφ. Μεσογείων 257
15451 Ν. Ψυχικό

801 222 4444 (αστική χρέωση πανελλαδικά)
210 679 4444 (από κινητό)

Fax: 210 679 4400
e-mail: miele@miele.gr
www.miele.gr

Υποκ/μα Κύπρου:
MIELE GALLERY
Λεωφ. Γρίβα Διγενή 46
1080 Λευκωσία

Τηλ.: (+357) 22 451 999
Service: 8000 2 999 (χωρίς χρέωση)

Fax: (+357) 22 451 909

Miele & Cie. KG
Carl-Miele-Straße 29
33332 Gütersloh
Germany

KFN 4795 DD ws, edt/cs, bb, bst

el-GR

M.-Nr. 12 164 950 / 00