

Istruzioni d'uso e di montaggio Congelatore



Leggere **assolutamente** queste istruzioni d'uso e di montaggio prima del posizionamento, dell'installazione e del primo avvio. Si evitano così danni all'elettrodomestico e rischi per sé e altre persone.

Indice

| | | | |
|--|-----------|---|-----------|
| Istruzioni per la sicurezza e avvertenze | 4 | Presupposti per la connessione in rete | 29 |
| Sostenibilità e tutela dell'ambiente | 13 | Eseguire la connessione in rete per la prima volta | 29 |
| Risparmiare energia | 14 | Eseguire Scan & Connect | 29 |
| Installazione | 15 | Uso | 30 |
| Luogo di installazione..... | 15 | La giusta temperatura..... | 30 |
| Requisiti di aerazione e fuoriuscita di aria | 16 | Spia della temperatura..... | 30 |
| Posizionamento di più apparecchi per il freddo adiacenti | 17 | Impostare la temperatura..... | 30 |
| Modifica dell'incernieratura dello sportello | 17 | Allarmi temperatura e sportello | 30 |
| Ordinare le istruzioni di montaggio stampate su carta..... | 17 | Utilizzo della funzione SuperFrost ... | 32 |
| Posizionare l'apparecchio per il freddo | 18 | Congelare e conservare gli alimenti freschi | 33 |
| Registrare l'apparecchio..... | 18 | Preparare cubetti di ghiaccio | 34 |
| Integrare l'apparecchio per il freddo in una fila di mobili da cucina | 19 | Altre impostazioni | 35 |
| Misure apparecchio | 21 | Spiegazioni sulle rispettive impostazioni..... | 35 |
| Allacciamento elettrico..... | 23 | Modalità Party  | 35 |
| Descrizione apparecchio | 24 | Accendere la funzione di blocco  /  | 35 |
| Vista apparecchio | 24 | Modalità Sabbath  | 36 |
| Pannello comandi con display di avvio | 25 | Modificare l'intervallo fino all'attivazione dell'allarme sportello  | 37 |
| Modalità impostazioni  | 25 | Connessione in rete | 37 |
| Disposizione degli alimenti | 27 | Modificare il volume dei segnali acustici  /  | 39 |
| Inclinare il cassetto più in alto ... | 27 | Modificare la luminosità del display  | 39 |
| Cassetto di congelazione Box XXL..... | 27 | Disattivare la modalità fiera  | 39 |
| Accessori in dotazione..... | 27 | Ripristinare le impostazioni di serie  | 39 |
| Accessori su richiesta | 27 | Informazioni  | 40 |
| Accendere e spegnere l'apparecchio | 28 | Pulizia e manutenzione | 41 |
| Prima dell'uso | 28 | Sbrinamento | 41 |
| Collegare l'apparecchio | 28 | Indicazioni sui prodotti per la pulizia | 41 |
| Accendere l'apparecchio..... | 28 | Operazioni preliminari per la pulizia | 41 |
| Spegnere l'elettrodomestico | 28 | Pulire il vano interno | 41 |
| In caso di assenza prolungata.... | 28 | Pulire gli accessori a mano o in lavastoviglie..... | 42 |
| | | Togliere e smontare gli accessori per la pulizia | 42 |

| | |
|---|-----------|
| Pulire il pannello frontale e le pareti laterali..... | 42 |
| Pulire la guarnizione sportello..... | 43 |
| Pulire le aperture di aerazione | 43 |
| Dopo la pulizia..... | 43 |
| Risoluzione dei problemi | 44 |
| Possibili cause di rumori..... | 50 |
| Assistenza tecnica | 53 |
| Contatti in caso di guasto | 53 |
| Banca dati EPREL..... | 53 |
| Garanzia | 53 |
| Informazioni | 54 |
| Dichiarazione di conformità | 54 |
| Diritti d'autore e licenze | 54 |

Istruzioni per la sicurezza e avvertenze

Questo apparecchio per il freddo è conforme alle vigenti norme in materia di sicurezza. Un uso improprio può comunque causare danni a persone e/o cose.

Leggere attentamente le istruzioni d'uso e di montaggio allegate prima di mettere in funzione l'apparecchio per il freddo. Esse contengono indicazioni importanti per l'incasso, la sicurezza, l'uso e la manutenzione. Si evitano così danni all'apparecchio per il freddo e rischi per sé e altre persone.

Ai sensi della norma IEC 60335-1, Miele avvisa espressamente che è assolutamente necessario leggere e seguire tutte le informazioni disponibili per l'installazione dell'apparecchio per il freddo nonché le indicazioni e le avvertenze di sicurezza.

Miele non risponde dei danni che derivano dall'inosservanza di queste avvertenze.

Conservare le istruzioni d'uso e di montaggio e consegnarle a eventuali altri utenti.

Uso corretto

► L'apparecchio per il freddo è destinato esclusivamente all'uso domestico, o simile al domestico, qualora installato in ambienti lavorativi come ad esempio

- negozi, uffici o ambienti di lavoro analoghi,
 - alberghi, pensioni o strutture ricettive similari,
- solo per l'utilizzo da parte dei clienti.

Questo apparecchio per il freddo non è destinato all'impiego in ambienti esterni.

► Utilizzare questo apparecchio sempre nei limiti del normale uso domestico e non a uso professionale per conservare surgelati, congelare alimenti freschi e preparare ghiaccio.

Qualsiasi altro utilizzo non è consentito.

► L'apparecchio per il freddo non è adatto per la conservazione e il raffreddamento di medicinali, plasma sanguigno, preparati per laboratorio o similari di sostanze o prodotti alla base della direttiva dei dispositivi medici. Un uso scorretto dell'apparecchio per il freddo può causare danni alla merce conservata o il suo deterioramento. Inoltre l'apparecchio per il freddo non è adatto al funzionamento in aree soggette a pericolo di esplosioni.

Miele non risponde per i danni causati da un uso diverso da quello previsto o errato.

Istruzioni per la sicurezza e avvertenze

► Le persone (bambini compresi) che per le loro capacità fisiche, sensoriali o psichiche o per la loro inesperienza o non conoscenza non siano in grado di utilizzare in sicurezza l'apparecchio, non devono farne uso senza la sorveglianza e la guida di una persona responsabile.

Queste persone possono eventualmente utilizzare l'apparecchio senza sorveglianza solo ed esclusivamente se è stato loro spiegato come funziona e se sono in grado di farlo funzionare in tutta sicurezza.

Bambini

► Tenere lontano dall'apparecchio per il freddo i bambini al di sotto degli 8 anni, in alternativa sorvegliarli costantemente.

► I ragazzini più grandi e responsabili (in ogni caso non al di sotto degli otto anni) possono utilizzare l'elettrodomestico senza sorveglianza solo ed esclusivamente se è stato loro spiegato come farlo e se sono in grado di farlo in tutta sicurezza. È importante che sappiano riconoscere e comprendere quali pericoli possono derivare da un uso non corretto dell'elettrodomestico.

► Non permettere loro di pulire o effettuare lavori di manutenzione sull'elettrodomestico.

► Sorvegliare i bambini se sono vicini all'elettrodomestico. Evitare che i bambini giochino con l'elettrodomestico.

► Pericolo di soffocamento. I bambini giocando possono avvolgersi nel materiale d'imballaggio (ad es. pellicole) oppure infilarcelo in testa e soffocare. Tenere il materiale d'imballaggio lontano dai bambini.

Sicurezza tecnica

► Il circuito del refrigerante è testato per essere ermetico. L'apparecchio per il freddo corrisponde alle normative sulla sicurezza e alle direttive europee.



Se il circuito refrigerante è danneggiato: il refrigerante e l'olio possono fuoriuscire e incendiarsi.

► Avvertenza: pericolo di incendio/materiali infiammabili. Questo simbolo si trova sul compressore e indica la presenza di materiali infiammabili. Non rimuovere questo adesivo.

Istruzioni per la sicurezza e avvertenze

Il refrigerante contenuto (indicazioni sulla targhetta dati) è ecologico, ma infiammabile.

L'uso di questo refrigerante ecologico causa in parte un aumento della rumorosità durante il funzionamento. Oltre ai rumori di funzionamento del compressore si possono verificare dei rumori di flusso nell'intero circuito refrigerante. Questi effetti non sono purtroppo evitabili, ma non influiscono sull'efficienza dell'apparecchio.

Quando si trasporta o si incassa/posiziona l'apparecchio fare attenzione a che non si danneggi nessun componente del circuito refrigerante. Il refrigerante che schizza fuori può causare ferimenti agli occhi e quello che fuoriesce può incendiarsi.

In caso di danneggiamenti:

- evitare fiamme vive o fonti d'accensione.
- Staccare l'apparecchio dalla rete elettrica.
- Aerare per alcuni minuti l'ambiente in cui è installato l'apparecchio.
- Avvisare il servizio di assistenza tecnica.

► Maggiore è la quantità di refrigerante nell'apparecchio per il freddo, più grande deve essere l'ambiente in cui viene installato. In caso di perdite, in un ambiente troppo piccolo può formarsi una miscela infiammabile di gas e aria. In termini di dimensioni dell'ambiente, per ogni 8 g di refrigerante dovrebbe corrispondere almeno 1 m³. La quantità di refrigerante è indicata sulla targhetta dati apposta all'interno dell'apparecchio per il freddo.

► Se le aperture di aerazione sono coperte o bloccate, in caso di danneggiamento del circuito refrigerante si può formare una miscela infiammabile di gas e aria. Rispettare assolutamente le aperture di aerazione indicate. Non coprire o ostruire le aperture di aerazione.

► I dati di allacciamento (protezione, frequenza, tensione) riportati sulla targhetta dati dell'elettrodomestico devono corrispondere assolutamente a quelli della rete elettrica affinché l'elettrodomestico non si danneggi. Confrontare questi dati prima dell'allacciamento.

In caso di dubbi rivolgersi a un elettricista qualificato.

► La sicurezza elettrica dell'elettrodomestico è garantita solo se l'elettrodomestico è allacciato con un regolare conduttore di protezione (terra). Assicurarsi che questa condizione fondamentale per la sicurezza sia verificata. In caso di dubbi, far controllare l'impianto da un elettricista specializzato.

Istruzioni per la sicurezza e avvertenze

- ▶ Se il cavo di alimentazione è danneggiato, sostituirlo con un cavo speciale dello stesso tipo (disponibile nello shop online di Miele o presso il servizio di assistenza tecnica Miele). Per motivi di sicurezza è necessario che la sostituzione sia effettuata da personale qualificato o dal servizio di assistenza tecnica Miele.
- ▶ È possibile il funzionamento temporaneo o permanente su un sistema di alimentazione di energia elettrica autosufficiente o non sincrono alla rete (come reti autonome, sistemi di backup). Requisito per il funzionamento è che il sistema di alimentazione di energia elettrica rispetti le normative EN 50160 o similari.
Le misure di sicurezza previste nell'impianto domestico e per questo prodotto Miele devono essere garantite per funzionalità e procedure anche col funzionamento autonomo oppure non sincrono alla rete oppure sostituite da misure eguali nell'installazione. Come per esempio descritto nella pubblicazione attuale della VDE-AR-E 2510-2.
- ▶ In caso di emergenza si deve poter staccare velocemente l'apparecchio dalla corrente elettrica. Per questo motivo la presa non deve trovarsi dietro l'apparecchio e deve essere facilmente accessibile.
- ▶ Se il cavo di rete elettrica è danneggiato, scollegare immediatamente l'apparecchio per il freddo dalla rete. Contattare l'assistenza tecnica.
- ▶ Multiprese o prolunghie non garantiscono la necessaria sicurezza (pericolo di incendio). Non collegare quindi l'elettrodomestico alla rete elettrica con questo tipo di dispositivi.
- ▶ Se l'umidità giunge a parti dell'elettrodomestico sotto tensione, può causare un corto circuito. Non utilizzare l'elettrodomestico in ambienti umidi o soggetti a spruzzi d'acqua (ad es. garage, lavanderie ecc.).
- ▶ Non utilizzare questo elettrodomestico in luoghi non stazionari (ad es. sulle navi).
- ▶ Se l'elettrodomestico è danneggiato, la sicurezza dell'utente non è garantita. Verificare che non vi siano danni visibili. Non utilizzare un elettrodomestico danneggiato.
- ▶ Questo apparecchio non è destinato all'impiego come apparecchio da incasso.
- ▶ Per eseguire lavori di installazione, manutenzione o riparazione staccare l'elettrodomestico dalla rete elettrica. Accertarsene compiendo le seguenti operazioni:

Istruzioni per la sicurezza e avvertenze

- disinserire i fusibili dell'impianto elettrico, oppure
- svitare del tutto i fusibili, oppure
- staccare il cavo di alimentazione elettrica dalla rete. Nel caso di cavi dotati di spina, staccare il cavo afferrando la spina, senza tirare il cavo.

► Interventi di installazione e manutenzione o riparazioni eseguiti in modo improprio possono causare seri pericoli all'utente, per i quali il produttore non si assume alcuna responsabilità.

Gli interventi di installazione e manutenzione o le riparazioni possono essere eseguiti solo da personale qualificato o dall'assistenza tecnica Miele.

► Il diritto alla garanzia decade se l'apparecchio per il freddo non viene riparato da personale qualificato o dall'assistenza tecnica Miele.

► Si consiglia di sostituire i componenti difettosi con pezzi di ricambio originali. Se i ricambi originali vengono montati correttamente, Miele garantisce il pieno rispetto dei requisiti di sicurezza e il diritto alla garanzia rimane invariato.

Installazione corretta

► Per l'installazione di questo apparecchio osservare assolutamente anche le istruzioni di montaggio.

► Eseguire la modifica dell'incernieratura dello sportello (se necessario) in base alle istruzioni di montaggio.

► Indossare sempre guanti protettivi durante il trasporto, la modifica dell'incernieratura dello sportello e l'installazione dell'apparecchio per il freddo.

► L'apparecchio per il freddo è pesante e tende a ribaltarsi in avanti a sportello/i aperto/i:

- il trasporto o lo spostamento dell'apparecchio per il freddo devono essere effettuati da almeno due persone.
- La modifica dell'incernieratura dello sportello dell'apparecchio per il freddo deve essere effettuata da almeno due persone.
- L'installazione dell'apparecchio per il freddo deve essere effettuata da almeno due persone.
- Non lasciare mai incustodito l'apparecchio per il freddo durante l'installazione.

Impiego corretto

- ▶ L'apparecchio è predisposto per una determinata classe climatica (area temperatura ambiente), i cui limiti devono essere rispettati. La classe climatica è riportata sulla targhetta dati all'interno dell'elettrodomestico. Una temperatura ambiente più bassa causa il fermo prolungato del compressore, cosicché l'apparecchio non riesce a mantenere la temperatura necessaria.
- ▶ Non coprire o ostruire le aperture di aerazione. In tal caso, non è più garantito un corretto flusso dell'aria. I consumi energetici aumentano e i componenti possono subire danni.
- ▶ Pericolo di danneggiamento a causa di alimenti che contengono grassi o olio. Se nell'apparecchio per il freddo o nello sportello dell'apparecchio si dovessero conservare alimenti contenenti grassi o olio, fare attenzione che eventuali perdite di olio o unto non giungano a contatto con le superfici in plastica dell'apparecchio. Potrebbero verificarsi delle crepe nelle superfici in materiale plastico.
- ▶ Pericolo di incendio ed esplosione a causa di composti gassosi infiammabili. Non conservare sostanze esplosive o prodotti con gas combustibili (p.es. bombolette spray) nell'apparecchio per il freddo. I composti gassosi infiammabili possono incendiarsi a causa di componenti elettrici. Le bombolette spray sono riconoscibili dall'indicazione del contenuto o dal simbolo della fiamma. Gas in uscita possono incendiarsi a causa di componenti elettrici.
- ▶ Pericolo di esplosione. Non azionare all'interno dell'apparecchio congegni elettrici (ad es. per la produzione di gelato). In questo modo, si possono generare scintille.
- ▶ Pericolo di ferirsi e di danneggiare l'elettrodomestico! Non conservare nel vano congelatore bevande gassate in lattine o bottiglie. Se il contenuto gela, lattine o bottiglie potrebbero scoppiare.
- ▶ Pericolo di ferirsi e di danneggiare l'elettrodomestico! Se si introducono nel vano congelatore bottiglie affinché si raffreddino rapidamente, ricordarsi di toglierle al più tardi dopo un'ora. Le bottiglie potrebbero scoppiare.
- ▶ Pericolo di ferirsi! Non toccare gli alimenti congelati e le parti in metallo con le mani bagnate. Le mani possono attaccarsi all'alimento congelato.

Istruzioni per la sicurezza e avvertenze

▶ Pericolo di ferirsi! Non mettere mai in bocca i cubetti di ghiaccio e i gelati, specialmente i ghiaccioli, appena tolti dal vano congelatore. La temperatura estremamente bassa del prodotto congelato potrebbe farlo attaccare alle labbra o alla lingua.

▶ Non ricongelare alimenti già scongelati o parzialmente scongelati. I cibi, una volta scongelati, vanno consumati il più presto possibile, per evitare che perdano il loro valore nutritivo o addirittura si deteriorino. Gli alimenti scongelati si possono ricongelare solo dopo essere stati cotti.

▶ Non consumare prodotti alimentari rimasti troppo a lungo nell'elettrodomestico. Pericolo di intossicazione.

La durata di conservazione delle vivande dipende da diversi fattori, tra l'altro dal grado di freschezza, dalla qualità degli alimenti e dalla temperatura di conservazione. Osservare la data di scadenza e le avvertenze per la conservazione dei prodotti alimentari!

▶ Affinché gli alimenti si congelino rapidamente fino al nucleo, si consiglia di non superare la capacità massima di congelazione. La capacità massima di congelazione entro le 24 ore è riportata sulla targhetta dati "Capacità di congelazione ...kg/24 h".

Accessori e pezzi di ricambio

▶ Si consiglia di utilizzare accessori originali Miele. Se si montano o utilizzano altri accessori, il diritto alla garanzia e a prestazioni in garanzia per vizi e/o difetti del prodotto può decadere.

▶ I ricambi originali Miele vengono conservati per almeno 10 anni e fino a 15 anni dopo l'uscita di gamma dell'apparecchio per il freddo.

Pulizia e manutenzione

▶ Non trattare la guarnizione dello sportello con oli o grassi. Con il passare del tempo, la guarnizione potrebbe diventare porosa.

▶ Il vapore di un apparecchio per la pulizia a vapore può giungere alle parti sotto tensione e causare un corto circuito.

Per pulire l'elettrodomestico non utilizzare mai un apparecchio a vapore.

▶ Avvertenza. Non utilizzare supporti meccanici o altri per accelerare il processo di sbrinamento che non siano stati raccomandati dal produttore.

Istruzioni per la sicurezza e avvertenze

▶ Oggetti appuntiti o affilati danneggiano i generatori di freddo e l'elettrodomestico può rimanere danneggiato. Non usare quindi oggetti appuntiti o affilati per

- eliminare strati di brina o di ghiaccio,
- staccare le vaschette dei cubetti di ghiaccio o alimenti gelati.

▶ Non introdurre nell'elettrodomestico dispositivi elettrici di riscaldamento oppure candele per sbrinarlo. Danneggerebbero i materiali plastici.

▶ Non utilizzare spray sbrinanti. Gli spray sbrinanti e antigelo possono generare gas esplosivi, contenere solventi o propellenti che danneggiano la plastica oppure essere nocivi alla salute.

Trasporto

▶ Trasportare sempre l'apparecchio per il freddo in posizione verticale e nell'imballaggio di trasporto per evitare danni.

▶ Pericolo di ferirsi e di danneggiare l'elettrodomestico! Trasportare l'apparecchio facendosi aiutare da un'altra persona, perché il peso è consistente.

Smaltimento delle apparecchiature

▶ I bambini che giocano possono chiudersi dentro l'apparecchio e soffocare.

- Smontare lo/gli sportello/i.
- Estrarre i cassetti.
- Lasciare i ripiani nell'apparecchio, cosicché i bambini non possano entrare facilmente.
- Rendere inservibile la serratura sportello del vecchio elettrodomestico. In questo modo si evita che i bambini giocando vi si chiudano all'interno e si mettano in pericolo di vita.

▶ Pericolo di scossa elettrica!

- Staccare la spina dal cavo di alimentazione.
- Staccare il cavo di alimentazione dal vecchio apparecchio.

Smaltire spina elettrica e cavo di alimentazione elettrica separati dal vecchio apparecchio.

Istruzioni per la sicurezza e avvertenze

- ▶ Prima e dopo lo smaltimento accertarsi che l'apparecchio non si trovi nelle immediate vicinanze di benzina oppure altri gas e liquidi combustibili.
- ▶ Pericolo di incendio a causa di olio o refrigerante che fuoriesce. Il refrigerante e l'olio contenuti sono infiammabili. Il refrigerante e l'olio che fuoriescono possono prendere fuoco in caso di elevata concentrazione e a contatto con una fonte di calore esterna. Nel corso dello smaltimento, accertarsi che il circuito refrigerante non si danneggi per evitare una fuoriuscita non controllata di refrigerante (indicazioni sulla targhetta dati) e di olio.
- ▶ Il prodotto refrigerante può far male agli occhi! Fare attenzione a non danneggiare il circuito di refrigerazione:
 - bucando i canali refrigeranti dell'evaporatore;
 - piegando le condutture;
 - raschiando i rivestimenti della superficie.

Simboli sul compressore (a seconda del modello)

Questo avviso ha significato solo per il riciclaggio. Col funzionamento normale non sussiste alcun pericolo.



- ▶ L'olio del compressore può essere letale in caso di ingerimento e di introduzione nelle vie aeree.

Smaltimento dell'imballaggio

L'imballaggio è pratico e protegge l'apparecchio da eventuali danni di trasporto. I materiali utilizzati per l'imballaggio sono riciclabili, in quanto selezionati secondo criteri di rispetto dell'ambiente e di facilità di smaltimento.

Restituire gli imballaggi al circuito di raccolta dei materiali consente di risparmiare materie prime. Utilizzare centri di raccolta per materiali specifici ed eventuali opzioni di ritiro alternative. Smaltire correttamente anche gli imballaggi utilizzati per il trasporto.

Smaltimento delle apparecchiature

Le apparecchiature elettriche ed elettroniche contengono spesso materiali utili. Contengono altresì sostanze, composti e componenti che erano necessari per il funzionamento e la sicurezza dell'apparecchiatura stessa. Smaltirli in modo non adeguato o nei rifiuti domestici potrebbe nuocere alla salute e all'ambiente. In nessun caso quindi smaltire queste apparecchiature nei normali rifiuti domestici.



Accertarsi che l'apparecchio per il freddo non si danneggi fino al momento del corretto smaltimento.

In questo modo è garantito che il refrigerante contenuto nel circuito e l'olio del compressore non possano disperdersi nell'ambiente.

Il simbolo del cassonetto barrato indica che il prodotto deve essere conferito agli idonei centri di raccolta differenziata allestiti dai comuni o dalle società di igiene urbana oppure riconsegnato gra-

tuitamente al rivenditore al momento dell'acquisto di una nuova apparecchiatura di tipo equivalente, in ragione di uno a uno. L'utente è tenuto a cancellare eventuali dati personali dall'apparecchiatura elettronica da smaltire. L'adeguata raccolta differenziata contribuisce a evitare possibili effetti negativi sull'ambiente e sulla salute e favorisce il riciclo dei materiali di cui è composta l'apparecchiatura. Per la gestione del recupero e dello smaltimento degli elettrodomestici, Miele Italia aderisce al consorzio Ecodom (Consorzio Italiano Recupero e Riciclaggio Elettrodomestici). Smaltimento dei rifiuti di apparecchiature elettriche ed elettroniche (RAEE), ai sensi del Decr. legisl. 14 marzo 2014, n. 49 in attuazione della Direttiva 2012/19/UE e sui RAEE sullo smaltimento dei rifiuti di apparecchiature elettriche ed elettroniche. L'utente è tenuto per legge a rimuovere dalle apparecchiature batterie, accumulatori e lampade esausti e rimovibili, in modo non distruttivo. Conferirli agli idonei centri di raccolta differenziata dove vengono presi in consegna gratuitamente. Accertarsi che fino al momento dello smaltimento l'apparecchiatura sia tenuta lontana dai bambini.

Sostenibilità e tutela dell'ambiente

Risparmiare energia ...

- | | |
|---------------------------------|--|
| Luogo di installazione | <p>Con temperature ambiente maggiori, l'apparecchio per il freddo deve raffreddare più spesso e consuma quindi più energia elettrica. Quindi:</p> <ul style="list-style-type: none">- posizionare l'apparecchio per il freddo in un ambiente ben aerato.- Non posizionarlo accanto a una fonte di calore (termosifoni, cucina elettrica).- Proteggere l'apparecchio per il freddo da raggi di sole diretti.- Garantire una temperatura ambiente ideale intorno ai 20 °C.- Tenere libere le sezioni di aerazione e sfiato ed eliminare la polvere con regolarità dalle sezioni di aerazione e sfiato. |
| Impostazione temperatura | <p>Più bassa è la temperatura impostata, maggiore sarà il consumo energetico. Si consigliano le seguenti impostazioni:</p> <ul style="list-style-type: none">- Vano congelatore -18 °C |
| Uso | <p>A causa del calore immesso e di un impedimento della circolazione dell'aria aumentano i consumi energetici. Pertanto:</p> <ul style="list-style-type: none">- aprire lo sportello/gli sportelli dell'apparecchio sempre solo all'occorrenza e per il minor tempo possibile. Una buona disposizione degli alimenti aiuta ad orientarsi.- Dopo l'apertura, chiudere sempre completamente lo sportello/gli sportelli dell'apparecchio.- Far raffreddare alimenti e bevande caldi prima di introdurre alimenti e bevande nell'apparecchio per il freddo.- Conservare gli alimenti sempre ben confezionati o coperti.- Non riempire eccessivamente gli scomparti per permettere all'aria di circolare.- Disposizione di cassette e ripiani come da fornitura.- Quando si conservano gli alimenti, fare attenzione a non coprire le fessure della ventola.- Mantenere una distanza di 25 mm tra la parete posteriore dell'apparecchio e il muro. |

Luogo di installazione

 Pericolo di incendio e danneggiamento a causa di apparecchi che rilasciano calore.

Gli apparecchi che rilasciano calore possono incendiarsi e incendiare l'elettrodomestico.

Il cavo di alimentazione non deve entrare in contatto con fonti di calore.

Non posizionare apparecchi che rilasciano calore, come p.es. fornelli, punti cottura doppi o tostapane sull'apparecchio per il freddo.

 Pericolo di incendio e di danneggiamento a causa di fiamme libere.

Le fiamme libere possono incendiare l'apparecchio.

Tenere le fiamme libere, come p.es. una candela, lontane dall'apparecchio.

 Pericolo di incendio e di danneggiamenti dovuti a un'installazione non corretta.

Se la spina elettrica e i cavi di alimentazione toccano la parte posteriore dell'apparecchio per il freddo, possono essere danneggiati dalle vibrazioni e causare un cortocircuito.

La spina elettrica o i cavi di alimentazione non devono toccare l'apparecchio per il freddo.

I cavi di alimentazione non devono essere incastrati o danneggiati.

Non collegare altri apparecchi alle prese poste dietro questo apparecchio per il freddo.

Non posizionare o mettere in funzione multiprese, ripartitori o altri dispositivi elettronici (p.es. trasformatori alogeni) nell'area posteriore.

L'ideale è un locale asciutto e ben ventilato.

Il pavimento del luogo di installazione deve essere piano e orizzontale e deve avere la stessa altezza della pavimentazione circostante.

 Pericolo di danneggiamento a causa dell'umidità dell'aria elevata.

In caso di umidità elevata la condensa può depositarsi sulle superfici esterne dell'apparecchio per il freddo.

La condensa può corrodere le pareti esterne dell'elettrodomestico.

Posizionare l'apparecchio per il freddo in un ambiente asciutto e/o climatizzato, dotato di sufficiente aerazione.

Dopo l'incasso/il posizionamento accertarsi che gli sportelli dell'apparecchio si chiudano correttamente e che l'apparecchio per il freddo sia stato incassato/posizionato come descritto. Rispettare le aperture di aerazione indicate.

Quando si sceglie il luogo di installazione, tenere presente che i consumi energetici dell'apparecchio per il freddo aumentano se nelle immediate vicinanze si trovano un impianto di riscaldamento, una cucina elettrica o altre fonti di calore. Evitare anche i raggi diretti del sole. Temperature ambiente più elevate aumentano i consumi energetici, poiché il compressore funziona per più tempo.

Classe climatica

L'apparecchio per il freddo è predisposto per una determinata classe climatica (area temperatura ambiente), i cui limiti devono essere rispettati.

Una temperatura ambiente più bassa causa il fermo prolungato del compres-

Installazione

sore. La temperatura all'interno dell'apparecchio per il freddo può salire e provocare danni.

La classe climatica è riportata sulla targhetta dati all'interno dell'apparecchio per il freddo.

| Classe climatica | Temperatura ambiente |
|------------------|----------------------|
| SN | da 10 a 32 °C |
| N | da 16 a 32 °C |
| PZ | da 16 a 38 °C |
| T | da 16 a 43 °C |
| SN-ST | da 10 a 38 °C |
| SN-T | da 10 a 43 °C |

Il funzionamento perfetto è garantito se un congelatore della classe climatica SN funziona con temperature ambiente più basse (fino a -15 °C).

Requisiti di aerazione e fuoriuscita di aria

 Pericolo di incendio e di danni a causa di una aerazione inadeguata. Se l'apparecchio per il freddo non è sufficientemente aerato, il compressore si aziona più spesso e per periodi prolungati. Questo causa un aumento dei consumi energetici e una maggiore temperatura di funzionamento del compressore. Ciò potrebbe danneggiare l'apparecchio per il freddo.

Garantire un'aerazione e una fuoriuscita ottimali dell'aria dall'apparecchio per il freddo.

Attenersi assolutamente alle aperture di aerazione indicate.

Non coprire o ostruire le aperture di aerazione.

Pulire regolarmente le zone di aerazione per rimuovere polvere e sporco.

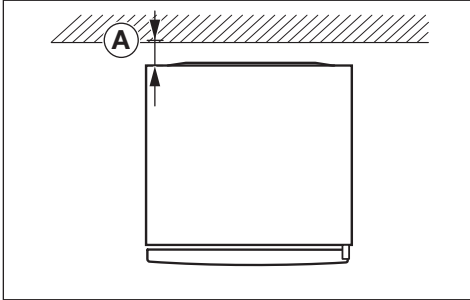

I consumi energetici sono stati determinati con una distanza \textcircled{A} = 25 mm tra la parete posteriore dell'apparecchio e il muro. Se la distanza dalla parete è inferiore a 25 mm, la funzionalità dell'apparecchio per il freddo rimane invariata, ma i consumi energetici aumentano leggermente. La condensa può formarsi anche ad alte temperature ambiente.

L'aria sulla parete posteriore dell'apparecchio per il freddo si riscalda. Per questo deve essere garantito un circuito ineccepibile dell'aria (v. par. "Misure apparecchio").

Posizionamento di più apparecchi per il freddo adiacenti

! Pericolo di danneggiamento a causa della condensa sulle pareti esterne dell'apparecchio.

In caso di umidità dell'aria elevata la condensa può depositarsi sulle pareti esterne dell'apparecchio e causarne la corrosione.

Non posizionare **nessun** apparecchio del freddo **direttamente** accanto ad altri apparecchi del freddo.

È necessario rispettare una distanza di almeno 70 mm tra gli apparecchi del freddo.

Modifica dell'incernieratura dello sportello

! Pericolo di lesioni e danni a causa del peso elevato dello sportello. Se l'incernieratura dello sportello viene sostituita da una sola persona, il pericolo di ferirsi e danneggiare l'apparecchio è elevato.

Eseguire questa operazione assolutamente con l'aiuto di qualcuno.

! Pericolo di danneggiamento dei componenti elettrici.

Sulla cerniera dello sportello sono presenti componenti sotto tensione (a seconda del modello).

Staccare la spina elettrica, prima di modificare l'incernieratura.

i La modifica dell'incernieratura dello sportello deve essere eseguita secondo le istruzioni di montaggio v. codice QR.



M.-Nr. 12083770

Ordinare le istruzioni di montaggio stampate su carta

È possibile ordinare gratuitamente le istruzioni di montaggio stampate su carta presso Miele.

Tutti i dati di contatto Miele sono riportati in fondo al presente documento. Specificare l'identificativo del modello e il numero di serie presenti sulla targhetta dati.

Installazione

Posizionare l'apparecchio per il freddo

⚠ Pericolo di ferimento e danneggiamento a causa del ribaltamento dell'apparecchio.

Se l'apparecchio viene posizionato da una sola persona, sussiste pericolo di ferimento e danneggiamento.

Per le operazioni d'incasso farsi aiutare da una seconda persona.

⚠ Pericolo di danneggiare lo sportello, se sbatte.

Lo sportello dell'apparecchio può sbattere sulla parete della stanza e danneggiarsi.

Proteggere lo sportello in vetro da colpi, ad es. con dei feltrini sulla parete.

⚠ Pericolo di danneggiamento del pavimento.

La movimentazione dell'apparecchio per il freddo può causare danni al pavimento.

Fare particolare attenzione quando si sposta l'apparecchio su pavimenti delicati, onde evitare di danneggiarli.

Per facilitare il posizionamento, sul lato posteriore dell'apparecchio per il freddo si trovano delle maniglie di trasporto in alto e delle rotelle di trasporto in basso (a seconda del modello).

Installare l'apparecchio per il freddo vuoto.

- Collegare l'apparecchio per il freddo alla rete elettrica, come descritto nel cap. "Allacciamento elettrico".
- Facendo attenzione, spostare l'apparecchio per il freddo sul luogo di installazione previsto.
- Posizionare l'apparecchio per il freddo con la parte posteriore di fronte al muro, tenendo conto della distanza necessaria.

Registrare l'apparecchio

⚠ Rischio di danni e lesioni a causa della caduta dello sportello o del ribaltamento dell'apparecchio.

Se il piede aggiuntivo regolabile sul blocco cuscinetto inferiore non poggia correttamente sul pavimento, lo sportello dell'apparecchio può cadere o l'apparecchio può ribaltarsi.

Svitare il piede regolabile con la chiave in dotazione fino a quando poggia sul pavimento.

Poi svitare il piede regolabile di un altro quarto di giro.

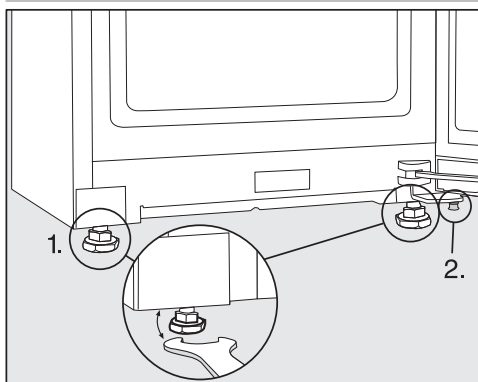

- Regolare l'apparecchio con una livella a bolla d'aria e la chiave fornita e sostenere lo sportello.

1. Regolare i piedini anteriori.

2. Svitare il piedino aggiuntivo finché poggia sul pavimento. Poi svitare il piede regolabile di un altro quarto di giro.

Integrare l'apparecchio per il freddo in una fila di mobili da cucina

L'apparecchio per il freddo può essere incassato nei mobili della cucina.

I consumi energetici sono stati determinati con una distanza di 25 mm tra la parete posteriore dell'apparecchio e il muro. Se la distanza dalla parete è inferiore a 25 mm, la funzionalità dell'apparecchio per il freddo rimane invariata, ma i consumi energetici aumentano leggermente. La condensa può formarsi anche ad alte temperature ambiente.

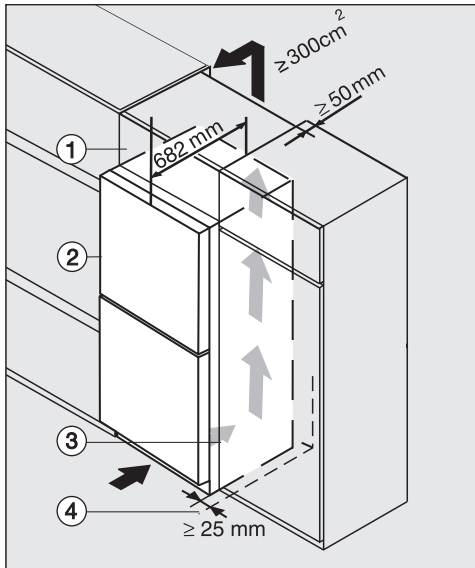

Apparecchio per il freddo con frontale in vetro K(S)/FN(S)/KFN 4xxx X **nero ossidiana/opaco, bb, bianco brillante, bs, grigio grafite**

- ① Mobile sopra piano
② Apparecchio per il freddo, profondità sportello = 75 mm

- tello = 82 mm
③ Frigorifero
④ Parete ambiente

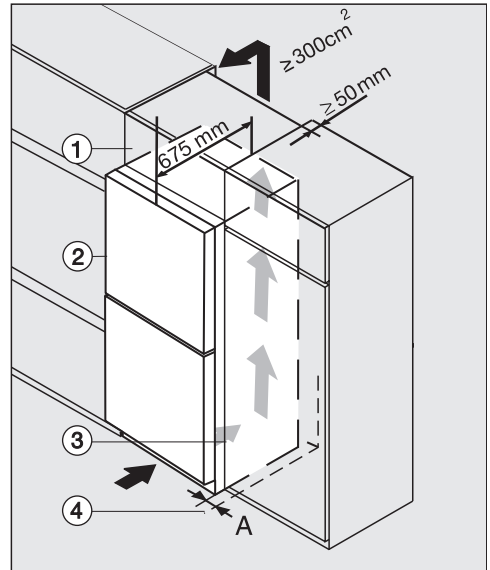

K(S)/FN(S)/KFN 4xxx X **edst/cs, ws, bst, el**

- ① Mobile sopra piano
② Apparecchio per il freddo, profondità sportello = 75 mm
③ Frigorifero
④ Parete ambiente
A = 25 mm (con incavo)/60 mm (con maniglia)

Installazione

 Pericolo di incendio e di danni a causa di una aerazione inadeguata. Se l'apparecchio per il freddo non è sufficientemente aerato, il compressore si aziona più spesso e per periodi prolungati. Questo causa un aumento dei consumi energetici e una maggiore temperatura di funzionamento del compressore. Ciò potrebbe danneggiare l'apparecchio per il freddo.

Garantire un'aerazione e una fuoriuscita ottimali dell'aria dall'apparecchio per il freddo.

Attenersi assolutamente alle aperture di aerazione indicate.

Non coprire o ostruire le aperture di aerazione.

Pulire regolarmente le zone di aerazione per rimuovere polvere e sporco.

Quanto più grandi sono le aperture di aerazione, maggiore è il risparmio energetico del compressore.

- Posizionare l'apparecchio per il freddo accanto al mobile della cucina.
- Il frontale dell'apparecchio deve sporgere almeno della profondità dello sportello, rispetto al frontale del mobile da cucina. In questo modo è possibile aprire e chiudere correttamente lo sportello dell'apparecchio.
- Posizionando l'apparecchio per il freddo accanto a una parete ambiente ④, dalla parte della cerniera tra la parete

ambiente ④ e l'apparecchio per il freddo ② occorre mantenere una distanza (A).

- Per allineare l'apparecchio per il freddo all'altezza della fila di mobili da cucina, è possibile montarvi sopra un mobile soprapiano ①.

Per l'intera larghezza del mobile soprapiano deve essere presente un condotto di sfiato di 50 mm di profondità.

Le aperture di aerazione devono essere di almeno 300 cm² affinché l'aria riscaldata possa fuoriuscire senza impedimenti.

Misure apparecchio

Misure di posizionamento/vista dall'alto

FN 4312 ..., FN 4322 ..., FN 4342 ..., FN 4372 ...

Tutte le misure sono indicate in mm.

Il corretto funzionamento dell'elettrodomestico è garantito se le sezioni indicate di aerazione e sfiato rimangono libere.

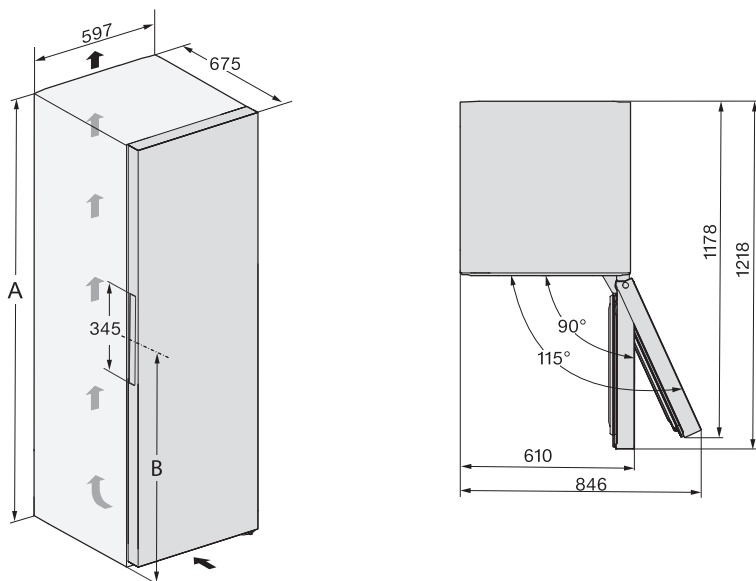

| | A | B |
|-------------|----------|----------|
| FN 4312 ... | 1255 | 981 |
| FN 4322 ... | 1455 | 1061 |
| FN 4342 ... | 1655 | 1061 |
| FN 4372 ... | 1855 | 1061 |

Installazione

Allacciamenti

FN 4312 ..., FN 4322 ..., FN 4342 ..., FN 4372 ...

Tutte le misure sono indicate in mm.

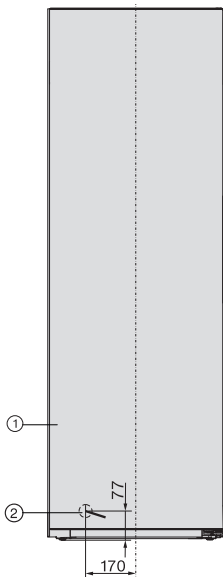

① Vista frontale

② Cavo di rete, lunghezza = 2.100 mm

Presso l'assistenza tecnica Miele è disponibile un cavo di alimentazione più lungo.

Allacciamento elettrico

L'apparecchio deve essere collegato esclusivamente col cavo di alimentazione in dotazione a una presa di sicurezza.

Posizionare l'elettrodomestico in modo che la presa risulti accessibile. Se la presa non fosse accessibile, assicurarsi che al momento dell'installazione sia presente un dispositivo di separazione per ogni polo.

⚠ Pericolo di incendio in caso di surriscaldamento.

Il collegamento dell'apparecchio a multiprese e prolunghie può causare un sovraccarico dei cavi.

Per ragioni di sicurezza non utilizzare multiprese e prolunghie.

L'impianto elettrico deve essere realizzato a regola d'arte VDE 0100.

Per motivi di sicurezza si consiglia l'uso di un interruttore automatico differenziale (RCD) del tipo  nell'impianto della casa per l'allacciamento elettrico dell'apparecchio.

Se il cavo di alimentazione elettrica è danneggiato, sostituirlo con un cavo speciale dello stesso tipo (disponibile presso il servizio di assistenza tecnica Miele). Per motivi di sicurezza è necessario che la sostituzione sia effettuata da personale specializzato o dal servizio di assistenza tecnica Miele.

Per l'assorbimento nominale e la protezione, vedere le istruzioni d'uso oppure la targhetta dati. Confrontare questi dati con i dati dell'allacciamento elettrico in loco. In caso di dubbi rivolgersi a un elettricista qualificato.

È possibile il funzionamento temporaneo o permanente con un sistema di alimentazione di energia elettrica autosufficiente o non sincrono alla rete (come

reti autonome, sistemi di backup). Requisito per il funzionamento è che il sistema di alimentazione di energia elettrica rispetti le normative EN 50160 o similari.

Le misure di sicurezza previste nell'impianto domestico e per questo prodotto Miele devono essere garantite per funzionalità e procedure anche col funzionamento autonomo oppure non sincrono alla rete oppure sostituite da misure eguali nell'installazione. Come per esempio descritto nella pubblicazione attuale della VDE-AR-E 2510-2.

Collegare l'apparecchio

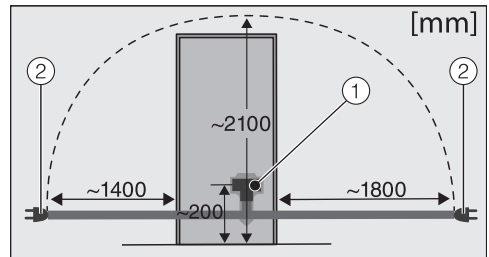

Retro dell'apparecchio

① Spina dell'apparecchio

② Connettore di rete

■ Inserire la spina dell'apparecchio.

Accertarsi che la spina dell'apparecchio sia agganciata correttamente.

■ Inserire la spina nella presa.

L'apparecchio è ora collegato alla rete elettrica.

Descrizione apparecchio

Vista apparecchio



Questa immagine illustra a titolo esemplificativo un modello di elettrodomestico.

- ① Display
- ② Cassetto di congelazione inclinabile (a seconda del modello)
- ③ Cassetto congelatore
- ④ Cassetto di congelazione XXLBox
- ⑤ Modulo NoFrost
- ⑥ Sezione di aerazione

Pannello comandi con display di avvio

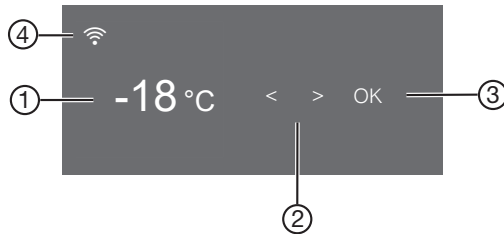









- ① Display temperatura per il vano congelatore
- ② Tasti sensore per selezionare un'impostazione
- ③ Tasto sensore *OK* per confermare una selezione e accedere alla modalità Impostazioni ⚙
- ④ Spia dello stato di connessione (visibile solo se è stata configurata la connessione in rete)

Modalità impostazioni ⚙

Possono essere selezionate le seguenti funzioni e in parte modificate le rispettive impostazioni:

| Simbolo | Funzione | Impostazione di serie |
|---------|--|-----------------------|
| | Attivare o disattivare la funzione Modalità Party (v. cap. "Altre impostazioni") | Off |
| | Attivare o disattivare la funzione di blocco (v. capitolo "Altre impostazioni") | (Off) |
| | Spegnere l'elettrodomestico | — |
| | Attivare o disattivare la funzione Modalità Shabbat (v. cap. "Altre impostazioni") | Off |
| | Visualizzare la versione della modalità Shabbat | — |
| | Modificare il periodo fino all'attivazione dell'allarme sportello (v. cap. "Altre impostazioni") | 1.00 |

Descrizione apparecchio

| | | |
|--|---|---------------|
|  (a seconda del modello) | Configurare la funzione Miele@home per la prima volta, attivare e disattivare la WLAN oppure resettare la configurazione di rete (v. cap. "Altre impostazioni") | APP |
|  /  | Attivare/disattivare l'acustica tasti | On |
|  /  | Modificare il volume dell'allarme e dei segnali acustici oppure spegnerli del tutto (v. cap. "Altre impostazioni") | On /livello 5 |
|  | Modificare la luminosità del display (v. cap. "Altre impostazioni") | Livello 4 |
| °C / °F | Modificare l'unità della temperatura (°Celsius oppure °Fahrenheit) | °C |
|  | Disattivare la funzione modalità fiera (visibile solo quando attiva) (v. cap. "Altre impostazioni") | Off |
|  | Resettare le impostazioni allo stato di fornitura (v. cap. "Altre impostazioni") | — |
|  | Visualizzare le informazioni (identificativo del modello e numero di serie) relative all'apparecchio (v. capitolo "Altre impostazioni") | — |

Disposizione degli alimenti

Inclinare il cassetto più in alto

(da un'altezza dell'apparecchio di 1650 mm)

Il cassetto può essere inclinato. In questo modo è più semplice prelevare gli alimenti.

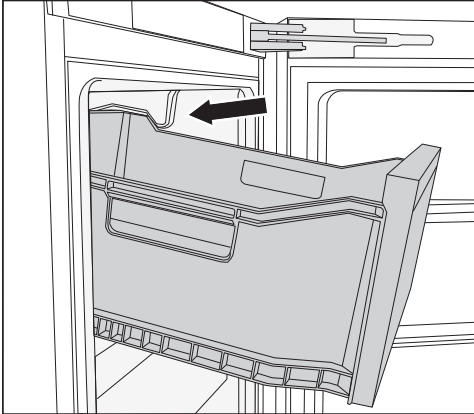

■ Estrarre il cassetto.

Il cassetto è dotato di fermi e quindi non può fuoriuscire completamente.

Cassetto di congelazione Box XXL

Il cassetto con maggiore altezza offre più volume e quindi più spazio per la conservazione di alimenti voluminosi, grandi.

Accessori in dotazione

Vaschetta per i cubetti di ghiaccio

Accessori su richiesta

La gamma Miele comprende inoltre una serie di utili accessori e prodotti per la cura e la pulizia dell'elettrodomestico.

Nello shop online di Miele, presso l'assistenza tecnica Miele o presso il rivenditore specializzato Miele, è possibile trovare prodotti appositi per l'apparecchio per il freddo, p.es. prodotti per la cura degli elettrodomestici e accessori.

È possibile accedere allo shop online di Miele tramite il seguente codice QR:



Accendere e spegnere l'apparecchio

Prima dell'uso

- Rimuovere tutti i materiali d'imballaggio e le pellicole protettive.
- Pulire l'interno dell'elettrodomestico e gli accessori in dotazione.

Collegare l'apparecchio



- Collegare l'apparecchio alla rete elettrica, come descritto nel capitolo "Allacciamento elettrico".

Sul display compare prima Miele, poi .

Accendere l'apparecchio

- Aprire lo sportello.
- Toccare il tasto sensore *OK* sul pannello comandi.

L'elettrodomestico inizia a raffreddare.

Non appena la temperatura di congelamento impostata è stata raggiunta, si spegne il simbolo  , la spia della temperatura del vano congelatore rimane accesa e il segnale di allarme non suona.

- Se il segnale di allarme disturba, premere *OK*.

Il segnale acustico non suona più.



L'apparecchio si imposta sulla temperatura preimpostata.

Sistemare gli alimenti nel vano congelatore solo quando la temperatura in questo vano è sufficientemente bassa (almeno -18 °C).

Spegnere l'elettrodomestico

- Toccare il tasto sensore *OK* sul pannello comandi.

A display compare .

- Premere *OK*.
- Con il tasto sensore  scorrere fino ad arrivare al simbolo .
- Premere *OK*.

A display compare .

Il raffreddamento è disattivato.

Notare bene: l'apparecchio per il freddo non è scollegato dalla rete elettrica quando è spento.

In caso di assenza prolungata

Se in caso di lunga assenza non si pulisce l'apparecchio e si lasciano chiusi gli sportelli, all'interno potrebbe formarsi della muffa.

Pulire sempre l'apparecchio prima di un'assenza prolungata.

Se l'apparecchio non viene usato per un periodo di tempo prolungato, attenersi a quanto segue:

- Spegnere l'elettrodomestico.
- Sfilare la spina dalla presa oppure disinserire l'interruttore principale dell'impianto elettrico.
- Per aerare a sufficienza l'elettrodomestico e per impedire che si generino cattivi odori, pulirlo e lasciarlo aperto.

Accendere e spegnere l'apparecchio

Presupposti per la connessione in rete

Osservare i seguenti presupposti per la connessione in rete:

1. Nel luogo di installazione è disponibile una rete domestica.
Tenere la password WLAN a portata di mano.
2. L'app Miele è presente su un terminale mobile.
3. Si possiede un account utente nell'app Miele.

App Miele

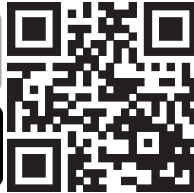

È possibile scaricare la App Miele gratuitamente da Apple App Store® o da Google Play Store™.



Eeguire la connessione in rete per la prima volta

- Toccare *OK*.

A display compare .

- Con il tasto sensore < o > scorrere fino ad arrivare al simbolo .
- Toccare *OK*.
- Con il tasto sensore < o > scorrere fino ad arrivare al simbolo .
- Toccare *OK*.
- Con i tasti sensore < e > selezionare il metodo di connessione desiderato (APP o WPS).
- Toccare *OK*.

- Per uscire dalla modalità **Impostazioni** , con il tasto sensore < o > scorrere fino ad arrivare al simbolo .

- Toccare *OK*.

- Con il tasto sensore < o > scorrere fino ad arrivare al simbolo  e premere *OK*.

Dopo la connessione, a display compare .

Se non è stato possibile stabilire la connessione, compare .

Riavviare il procedimento.

Eeguire Scan & Connect

- Scansionare il QR Code.

Se è stata installata l'app Miele e si possiede un account, si accede direttamente alla connessione in rete.

Se l'app Miele non è ancora stata installata, si apre il collegamento ad Apple App Store® o Google Play Store™.

- Installare l'app Miele e configurare un account Miele.
- Scansionare nuovamente il QR Code.

L'app Miele accompagna l'utente nella configurazione.

(a seconda del modello)



La giusta temperatura

L'impostazione corretta della temperatura è fondamentale per la durata degli alimenti. Con una diminuzione della temperatura si rallentano i processi di crescita dei microrganismi. Gli alimenti non si deteriorano rapidamente.

Per congelare alimenti freschi è necessaria una temperatura di **-18 °C**. La durata di conservazione degli alimenti può essere quindi prolungata, mantenendo invariata la qualità.

Non appena la temperatura sale oltre i -10 °C, i microrganismi iniziano a proliferare e la durata di conservazione degli alimenti si riduce. Per questo motivo si raccomanda espressamente di non ricongelare gli alimenti parzialmente o completamente scongelati, a meno che prima non vengano cotti. Le alte temperature consentono di eliminare i microrganismi.

La temperatura all'interno dell'apparecchio sale:

- se lo sportello viene aperto frequentemente e rimane aperto per un certo periodo;
- quanti più alimenti vi vengono conservati;
- quanto più caldi sono gli alimenti introdotti nell'apparecchio;
- quanto più calda è la temperatura ambiente in cui è installato l'apparecchio. L'apparecchio è predisposto per una determinata classe climatica (area temperatura ambiente), i cui limiti devono essere rispettati.

Con una temperatura costante del vano congelatore di 18 °C e una rispettiva igiene è possibile sfruttare la durata massima di conservazione degli alimenti e si evita che gli alimenti si deteriorino.

Spia della temperatura

Col funzionamento standard, a display è visualizzata la **temperatura più alta del vano congelatore** che al momento si registra nell'elettrodomestico.

A seconda della temperatura ambiente e dell'impostazione, è possibile che trascorrono ore finché viene raggiunta la temperatura desiderata e che sia visualizzata in modo costante.

Impostare la temperatura

- Toccare il tasto sensore *OK* sul pannello comandi.

A display compare .

- Premere *OK*.
- Modificare la temperatura con i tasti sensore < e >.
- Premere *OK*.

La spia della temperatura passa nuovamente sulla temperatura effettiva attualmente presente nell'apparecchio.

Valori temperatura impostabili

- Vano congelatore: da -15 °C a -28 °C

Allarmi temperatura e sportello

 Pericolo per la salute a causa del consumo di alimenti avariati.

Se per un periodo prolungato la temperatura è superiore a -18 °C, gli alimenti possono scongelarsi leggermente o del tutto. In questo modo si riduce la durata degli alimenti.

Controllare se gli alimenti si sono scongelati leggermente o del tutto. In tal caso consumare questi alimenti il prima possibile oppure cuocerli, prima di ricongelarli.

Allarme temperatura

L'apparecchio per il freddo è dotato di un allarme temperatura, affinché la temperatura nel vano congelatore non aumenti inavvertitamente.

Se la temperatura del vano congelatore aumenta troppo, sul display temperatura del vano congelatore si visualizza . Inoltre suona un segnale acustico finché cessa lo stato di allarme o se il segnale viene spento in anticipo.

Se all'interno dell'elettrodomestico la temperatura è troppo alta, questo dipende dalla temperatura impostata.

Un allarme temperatura viene indicato prima di un allarme sportello.

Il segnale acustico e visivo suona nelle seguenti situazioni:

- si accende l'apparecchio per il freddo e la temperatura di una zona temperatura diverge troppo da quella impostata.
- Mentre si scelgono e si prelevano alimenti dal congelatore, facendo entrare troppa aria ambiente calda.
- Si congelano grandi quantitativi di alimenti.
- Si congelano alimenti ancora caldi.
- Si è verificata un'interruzione di corrente.
- L'apparecchio per il freddo è difettoso.

Prima di disattivare l'allarme temperatura, occorre rilevare la causa dell'allarme ed eliminarla.

Qualora dovesse disturbare, il segnale acustico può essere spento in anticipo.

■ Premere OK.

È stata confermata la segnalazione di allarme:  scompare e si spegne il segnale acustico.

Sul display appare la schermata di avvio: nell'indicatore della temperatura lampeggia per ca. 1 minuto la gradazione più calda presente fino a quel momento nell'apparecchio. L'indicazione della temperatura passa poi alla temperatura effettiva presente.

Il segnale acustico non suona più. Terminata la condizione che ha fatto scattare l'allarme, il simbolo  si spegne.

Allarme sportello

L'apparecchio è dotato di un allarme sportello che si attiva per evitare inutili consumi di energia elettrica a sportello aperto e per evitare che il caldo dell'ambiente possa penetrare nel vano e deteriorare gli alimenti conservati.

Se lo sportello dell'elettrodomestico rimane aperto per più tempo, sul display temperatura viene visualizzato . Inoltre suona un segnale acustico.

L'intervallo fino all'attivazione dell'allarme sportello può essere modificato. L'allarme sportello può tuttavia anche essere spento (v. cap. "Altre impostazioni").



Appena si chiude lo sportello, il segnale acustico si spegne e  scompare dal display.

Disattivare l'allarme sportello in anticipo

Qualora dovesse disturbare, il segnale acustico può essere comunque spento in anticipo.

Uso

- Premere *OK*.

L'allarme cessa e il simbolo   si spegne.

Se lo sportello non viene chiuso, l'allarme suona nuovamente dopo 3 minuti.

Utilizzo della funzione SuperFrost

SuperFrost

Con la funzione SuperFrost  accesa, il **vano congelatore** raggiunge rapidamente la temperatura più bassa (in base alla temperatura ambiente). Quando l'elettrodomestico funziona a pieno regime, la temperatura nell'apparecchio si abbassa. Scegliere questa funzione prima di congelare alimenti freschi. In questo modo gli alimenti si congelano rapidamente e valore nutritivo, vitamine, aspetto e sapore rimangono inalterati.

Con la funzione Superfrost  accesa è possibile che si sentano dei rumori.

SuperFrost deve essere attivato circa **6 ore prima di sistemare** gli alimenti freschi nel congelatore. Se si sfrutta la **quantità massima di congelamento**, SuperFrost **deve essere attivato 24 ore prima** di sistemare gli alimenti freschi nel congelatore.

La funzione SuperFrost  si disattiva automaticamente dopo max. 72 ore. L'elettrodomestico raffredda di nuovo normalmente. L'esatta durata fino alla disattivazione della funzione dipende dalla quantità di alimenti freschi conservati.

Suggerimento: Per risparmiare energia elettrica è possibile disattivare autonomamente la funzione SuperFrost, quando gli alimenti oppure le bevande raggiungono una temperatura sufficientemente bassa.

Non è necessario accendere la funzione SuperFrost



- se si introducono nel congelatore alimenti già congelati,
- se giornalmente si congelano solo fino a 2 kg di alimenti.

Attivare o disattivare SuperFrost

- Toccare il tasto sensore *OK* sul pannello comandi.

A display compare .

- Premere *OK*.
- Con il tasto sensore < scorrere fino ad arrivare al simbolo .
- Premere *OK*.

Con la funzione SuperFrost  **attiva** compare un punto nell'angolo superiore del display .

- Con il tasto sensore > scorrere fino ad arrivare al valore desiderato della temperatura e premere *OK*.

Congelare e conservare gli alimenti freschi

Prima di conservare gli alimenti

- Per una quantità superiore a 2 kg di alimenti freschi, attivare la funzione SuperFrost ❄️ 6 ore prima di introdurre gli alimenti.
- Per una quantità ancora maggiore di alimenti, attivare la funzione SuperFrost ❄️ 24 ore prima di introdurre gli alimenti.

Gli alimenti già presenti accumulano così una riserva di freddo.

- Congelare solo alimenti freschi e di buona qualità.

Tenere conto che determinati alimenti non sono adatti alla congelazione. Tra questi alcuni tipi di verdure che normalmente vengono consumate crude, come insalata o radicchio.

Congelare alimenti

 Pericolo di danneggiamento a causa di un carico troppo pesante. Un carico troppo pesante può danneggiare il cassetto del congelatore. Rispettare quindi la quantità massima di carico:
 cassetto di congelazione più basso = 11 kg
 tutti gli altri cassettei = 19 kg

Gli alimenti da congelare non devono toccare alimenti già congelati, altrimenti questi ultimi possono iniziare a scongelarsi.

- Le confezioni devono essere asciutte per evitare che congelando si attacchino.

Affinché gli alimenti si congelino rapidamente fino al nucleo, non superare le seguenti dimensioni delle confezioni:

- frutta e verdura max. 1 kg
- carne max. 2,5 kg

- Piccole quantità di surgelati

Congelare gli alimenti nel cassetto di congelazione più alto.

- Disporre se possibile gli alimenti a contatto con la parete posteriore del cassetto, affinché si possano congelare più rapidamente fino al nucleo.

- VarioRoom: - introdurre la quantità massima di alimenti da congelare (v. targhetta dati)

Se l'aerazione del vano congelatore non è garantita, la potenza refrigerante si riduce e il consumo energetico aumenta.

Non togliere il cassetto di congelazione più basso dall'apparecchio.

Quando si introducono gli alimenti da surgelare fare attenzione a non coprire le fessure della ventola.

Suggerimento: Se si desidera congelare alimenti di grandi dimensioni, come p.es. tacchino o selvaggina, è possibile estrarre i singoli cassettei di congelazione e quindi aumentare l'area sopra un cassetto.

Distribuire gli alimenti da congelare su tutti i cassettei di congelazione, ma **non** nel cassetto più in basso.

- Disporre se possibile gli alimenti a contatto con la parete posteriore del cassetto, affinché si possano congelare più rapidamente fino al nucleo.

Uso

Al termine del processo di congelamento:

- disattivare la funzione SuperFrost ❄.
- Disporre gli alimenti surgelati nei cassette di congelazione per poi richiuderli.

Raffreddamento rapido di bevande

Se si introducono nel vano congelatore bottiglie affinché si raffreddino rapidamente, ricordarsi di **toglierle al più tardi dopo un'ora**. Se le bevande gelano, la bottiglia può scoppiare.

Preparare cubetti di ghiaccio

- Riempire la vaschetta del ghiaccio per 3/4 con acqua e posizionarla sul fondo di un cassetto.
- Per staccare la bacinella eventualmente attaccatasi sul fondo del vano congelatore usare un attrezzo non appuntito, ad esempio il manico di un cucchiaio.

Suggerimento: I cubetti possono essere facilmente estratti dalla vaschetta tenendola brevemente sotto acqua corrente.

Spiegazioni sulle rispettive impostazioni

Di seguito vengono descritte le impostazioni che necessitano di altre spiegazioni.



Mentre è attiva la modalità impostazioni , l'allarme sportello o altre segnalazioni vengono disattivati automaticamente.

Modalità Party

La funzione Modalità Party  è indicata soprattutto per congelare rapidamente grandi quantità di alimenti freschi o bevande.

Suggerimento: Accendere la funzione Modalità Party  ca. 4 ore prima di disporre gli alimenti nell'apparecchio.





Con modalità Party  attiva, si attiva in automatico la funzione SuperFrost .

La funzione Modalità Party  si spegne in automatico dopo ca. 24 ore. È possibile disattivare la funzione Modalità Party  anche in anticipo.



In caso di interruzione della corrente elettrica, la funzione modalità Party  si spegne.

Accendere la funzione di blocco /

La funzione di blocco  attiva protegge dallo spegnimento indesiderato dell'apparecchio e da eventuali regolazioni indesiderate da persone non autorizzate p.es. bambini.

■ Con il tasto sensore  o  scorrere nella modalità Impostazioni  fino ad arrivare al simbolo .

■ Premere OK.

Con la funzione di blocco  attiva compare un punto  nell'angolo superiore del display.

■ Chiudere lo sportello. Solo allora la funzione di blocco è attiva .

Disattivare brevemente la funzione di blocco /

Se p.es. si desidera modificare la temperatura, è possibile disattivare brevemente la funzione di blocco:

■ premere OK.

A display compare .

■ Toccare il tasto sensore OK per circa 6 secondi.

A display compare .

■ Premere OK.

■ Effettuare adesso le impostazioni desiderate.

■ Premere OK.

Chiudendo lo sportello dell'apparecchio, si riattiva la funzione di blocco .



Spegnere completamente la funzione di blocco /

■ Premere OK.

A display compare .

■ Toccare il tasto sensore OK per circa 6 secondi.

A display compare .

■ Con il tasto sensore  o  scorrere fino ad arrivare al simbolo .

■ Premere OK.

Altre impostazioni

- Con il tasto sensore < o > scorrere fino ad arrivare al simbolo .
- Premere OK.

Con la funzione di blocco spenta, a display si accende .

Modalità Sabbath

Per rispettare le tradizioni religiose, l'apparecchio è dotato di modalità per il Sabbath.

La modalità Sabbath accesa  viene visualizzata dapprima sul display di avvio.

Dopo 3 secondi il display si spegne.

Mentre la modalità Sabbath  è attiva, non è possibile effettuare impostazioni sull'apparecchio.

Controllare che lo sportello sia ben chiuso, dato che i segnali di allarme acustici e ottici sono disattivati.

La modalità Sabbath  si disattiva automaticamente dopo ca. 120 ore.

Con la modalità Sabbath attiva , si disattivano:

- tutti i segnali acustici e visivi
- il display temperatura



Tutte le altre funzioni attivate precedentemente rimangono attive.

 Pericolo per la salute a causa del consumo di alimenti avariati.

Poiché una possibile interruzione di corrente non viene visualizzata mentre è attiva la modalità Sabbath , gli alimenti in determinate circostanze sono soggetti per un certo lasso di tempo a temperature aumentate. In questo modo si riduce la durata degli alimenti.

Se durante la modalità Sabbath  si verifica un'interruzione di corrente, verificare la qualità degli alimenti.

Accendere la modalità Sabbath

- Con il tasto sensore < o > scorrere nella modalità Impostazioni  fino ad arrivare al simbolo .

- Premere OK.

Con la funzione Sabbath  attiva compare un punto nell'angolo superiore del display •.

Dopo 3 secondi il display si spegne.

- Chiudere lo sportello.

Disattivare la modalità Sabbath

- Premere il tasto sensore OK.

A display compare .

- Premere OK.



Con la funzione Sabbath  attiva compare un punto • nell'angolo superiore del display.

- Premere OK.

Con la funzione Sabbath  disattivata si spegne il punto nell'angolo superiore del display.

Modificare l'intervallo fino all'attivazione dell'allarme sportello

È possibile impostare con quale velocità l'allarme sportello deve suonare dopo l'apertura dello sportello dell'apparecchio.

- Con il tasto sensore < o > scorrere nella modalità Impostazioni  fino ad arrivare al simbolo .
- Premere OK.
- Con i tasti sensore < e > selezionare l'intervallo di tempo desiderato tra 30 secondi e 3 minuti: 30 secondi.
- Premere OK.

Connessione in rete

L'apparecchio per il freddo è dotato di un modulo WLAN integrato. Il modulo WLAN consente la connessione alla rete domestica e l'uso dell'app Miele su un terminale mobile.

Una volta collegato l'apparecchio per il freddo tramite WLAN, la connessione viene ristabilita automaticamente a ogni riaccensione.

Accertarsi che sul luogo di installazione dell'apparecchio per il freddo il segnale della rete WLAN sia sufficientemente forte.

Collegando l'apparecchio per il freddo alla rete WLAN, aumentano i consumi energetici anche se l'apparecchio è spento.

Funzioni Smart Extra tramite l'app Miele*.

La connessione in rete tramite l'app Miele consente di accedere a numerose funzioni Smart Extra, tra cui:

- visualizzare le informazioni di stato;
- utilizzare altre funzioni di aiuto;
- tramite gli aggiornamenti software, l'apparecchio per il freddo è sempre allo stato più avanzato dello sviluppo Miele.



Ulteriori dettagli sulle funzioni Smart Extra sono disponibili sul sito web di Miele, nell'Apple App Store® o nel Google Play Store™.

* Offerta digitale aggiuntiva di Miele & Cie. KG. La gamma di funzioni può variare a seconda del modello e del paese. Per i prodotti e i servizi digitali di Miele nell'app Miele è richiesto il consenso alle Condizioni generali di vendita e all'Informativa sulla protezione dei dati. Miele si riserva il diritto di modificare o cessare le offerte digitali in qualsiasi momento.

Eeguire la connessione in rete per la prima volta

- Toccare OK.

A display compare .

- Con il tasto sensore < o > scorrere fino ad arrivare al simbolo .
- Toccare OK.
- Con il tasto sensore < o > scorrere fino ad arrivare al simbolo .
- Toccare OK.
- Con i tasti sensore < e > selezionare il metodo di connessione desiderato (APP o WPS).
- Toccare OK.

Altre impostazioni

■ **Per uscire dalla modalità Impostazioni** , con il tasto sensore < o > scorrere fino ad arrivare al simbolo .

■ Toccare *OK*.

■ Con il tasto sensore < o > scorrere fino ad arrivare al simbolo  e premere *OK*.

Dopo la connessione, a display compare .

Se non è stato possibile stabilire la connessione, compare .

Riavviare il procedimento.

Disattivare la connessione WLAN

■ Toccare *OK*.

A display compare .



■ Con il tasto sensore < o > scorrere fino ad arrivare al simbolo .

■ Toccare *OK*.

■ Con il tasto sensore < o > scorrere fino ad arrivare al simbolo .

■ Toccare *OK*.

Con WLAN disattivata, a display compare il simbolo .

■ **Per uscire dalla modalità Impostazioni** , con il tasto sensore < o > scorrere fino ad arrivare al simbolo .

■ Toccare *OK*.

■ Con il tasto sensore < o > scorrere fino ad arrivare al simbolo  e premere *OK*.

Attivare la connessione WLAN

■ Toccare *OK*.

A display compare .

■ Con il tasto sensore < o > scorrere fino ad arrivare al simbolo .

■ Toccare *OK*.

■ Con il tasto sensore < o > scorrere fino ad arrivare al simbolo .

■ Toccare *OK*.

■ Con il tasto sensore < o > scorrere fino ad arrivare al simbolo  e premere *OK*.

Con WLAN attivata compaiono il simbolo  e un punto • nell'angolo superiore del display.

■ **Per uscire dalla modalità Impostazioni** , con il tasto sensore < o > scorrere fino ad arrivare al simbolo .

■ Toccare *OK*.

■ Con il tasto sensore < o > scorrere fino ad arrivare al simbolo  e premere *OK*.

Se la connessione WLAN è attiva, sul display compare il simbolo .

Resetare la configurazione di rete

■ Toccare *OK*.

A display compare .

■ Con il tasto sensore < o > scorrere fino ad arrivare al simbolo .

■ Toccare *OK*.

■ Con il tasto sensore < o > scorrere fino ad arrivare al simbolo .



■ Toccare *OK*.

■ Con il tasto sensore > scorrere fino ad arrivare al simbolo .

■ Toccare *OK*.

■ Con il tasto sensore > scorrere fino ad arrivare al simbolo .

■ Toccare *OK*.

■ **Per uscire dalla modalità Impostazioni** , con il tasto sensore < o > scorrere fino ad arrivare al simbolo .

- Toccare *OK*.
- Con il tasto sensore < o > scorrere fino ad arrivare al simbolo ↶ e premere *OK*.



Tutte le impostazioni effettuate e i valori immessi vengono resettati.

La connessione WLAN è stata disattivata,  si spegne sul display.

Resettare la configurazione di rete quando si smaltisce o si vende l'elettrodomestico oppure quando si mette in funzione un apparecchio usato. Tutti i dati personali vengono rimossi dall'apparecchio. Inoltre un proprietario precedente non può accedere all'apparecchio.

Modificare il volume dei segnali acustici /



È possibile modificare il volume dei segnali acustici (p.es. con un allarme temperatura o una segnalazione di guasto). Oppure è possibile disattivare i segnali acustici se disturbano.

- Con il tasto sensore < o > scorrere nella modalità Impostazioni  fino ad arrivare al simbolo .
- Premere *OK*.
- Con i tasti sensore < e > selezionare il volume desiderato dei segnali acustici e dell'allarme.
- Premere *OK*.

Con i segnali acustici spenti compare .

Modificare la luminosità del display



È possibile adeguare la luminosità del display alle condizioni di luminosità dell'ambiente.

- Con il tasto sensore < o > scorrere nella modalità Impostazioni  fino ad arrivare al simbolo .
- Premere *OK*.
- Con i tasti sensore < e > selezionare la luminosità desiderata del display.
- Premere *OK*.

Disattivare la modalità fiera

La modalità fiera  consente ai rivenditori specializzati di presentare l'apparecchio senza attivare il raffreddamento. Questa impostazione non è necessaria per l'utilizzo privato.



Se di serie è stata attivata la modalità fiera, dopo l'accensione dell'elettrodomestico, a display compare .

- Toccare il tasto sensore *OK* sul pannello comandi.
- A display compare dapprima Miele, poi la schermata di avvio.
- Premere *OK*.
- Con il tasto sensore < o > scorrere nella modalità Impostazioni  fino ad arrivare al simbolo .
- Premere *OK*.

Dopo aver spento la modalità fiera , l'apparecchio si spegne e deve essere riaccessato.

Ripristinare le impostazioni di serie

Tutte le impostazioni dell'apparecchio vengono ripristinate allo stato di fornitura (impostazioni v. cap. "Descrizione apparecchio").

- Con il tasto sensore < o > scorrere nella modalità Impostazioni  fino ad arrivare al simbolo .
- Premere *OK*.

Altre impostazioni

- Con il tasto sensore > scorrere fino ad arrivare al simbolo .
- Premere OK.

L'apparecchio si spegne e deve essere riaccessato.

Informazioni

Sul display vengono visualizzati i dati dell'elettrodomestico (identificativo del modello e numero di fabbricazione).

Tenere pronti questi dati dell'elettrodomestico:

- per connettere l'apparecchio alla rete WLAN (v. cap. "Altre impostazioni", par. "Miele@home") (a seconda del modello);
- per segnalare un guasto all'assistenza tecnica Miele (v. cap. "Assistenza tecnica");
- per richiedere informazioni alla banca dati EPREL (v. cap. "Assistenza tecnica").

Non rimuovere la targhetta dati all'interno dell'elettrodomestico. In caso di guasti è necessaria.

Controllare che non penetri acqua nei componenti elettronici.

 Pericolo di danneggiamento a causa dell'umidità che penetra. Il vapore di un apparecchio a vapore può danneggiare le plastiche e i componenti elettrici. Non utilizzare apparecchi a vapore per la pulizia dell'apparecchio per il freddo.

Sbrinamento

L'apparecchio per il freddo è dotato di sistema "NoFrost", grazie al quale si sbrina automaticamente.

Indicazioni sui prodotti per la pulizia

All'interno del frigo/congelatore utilizzare solo prodotti per la pulizia che non compromettano gli alimenti.

Per non danneggiare le superfici, per la pulizia **evitare** di usare

- detersivi contenenti soda, ammoniaca, acidi o cloruri,
- prodotti anticalcare,
- detersivi abrasivi, ad es. polveri o latte abrasivi, pietre di pulizia (cleaning stone),
- detersivi contenenti solventi,
- detersivi per acciaio inossidabile,
- detersivi per lavastoviglie,
- spray per forno,
- detersivi per vetro,

- spugne dure abrasive e spazzole, ad es. pagliette o spugne per i piatti,
- gomme cancella-sporco,
- raschietti affilati in metallo.

Per la pulizia si consiglia un panno in spugna pulito, dell'acqua tiepida e un po' di detersivo per i piatti.

Operazioni preliminari per la pulizia

- Spegnere l'elettrodomestico.

A display compare  e il raffreddamento è spento.

- Togliere gli alimenti dall'apparecchio e conservarli in un luogo fresco.
- Per la pulizia, estrarre gli accessori che si possono togliere (v. par. "Rimuovere, smontare e pulire gli accessori").

Pulire il vano interno

Pulire l'apparecchio regolarmente, almeno una volta al mese.

Se lo sporco agisce a lungo, in determinate circostanze diventa impossibile eliminarlo.

Le superfici potrebbero decolorarsi o alterarsi.

Eliminare subito lo sporco.

- Pulire il **vano interno** dell'apparecchio con un panno pulito, acqua tiepida e un po' di detersivo per i piatti.
- Ultimate le operazioni di pulizia, risciacquare con acqua pulita e asciugare con un panno.
- Per aerare in modo sufficiente l'apparecchio ed evitare la formazione di cattivi odori, lasciare l'apparecchio aperto ancora per breve tempo.

Pulizia e manutenzione

Pulire gli accessori a mano o in lavastoviglie

I seguenti componenti devono essere lavati esclusivamente **a mano**:

- tutti i cassettei

I seguenti componenti sono **adatti al lavaggio in lavastoviglie**:

 Pericolo di danneggiare l'apparecchio a causa delle temperature troppo elevate in lavastoviglie.

Alcune parti dell'apparecchio possono diventare inutilizzabili o addirittura deformarsi a causa del lavaggio in lavastoviglie a una temperatura superiore a 55 °C.

Per le parti lavabili in lavastoviglie, selezionare esclusivamente programmi con max. 55 °C.

Le parti in materiale plastico possono tingersi nella lavastoviglie se vengono a contatto con sostanze coloranti presenti nei residui di cibo, ad es. carote, pomodori e ketchup. Questa decolorazione non pregiudica la stabilità dei pezzi.

- la vaschetta per i cubetti del ghiaccio

Togliere e smontare gli accessori per la pulizia

Rimuovere i cassettei

- Estrarre il cassetto fino alla battuta d'arresto.

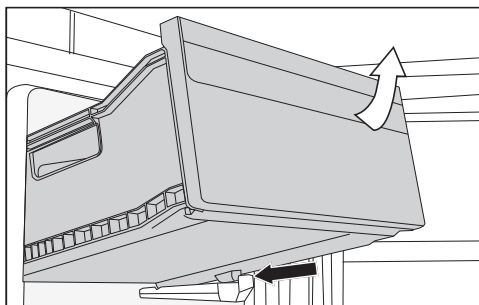

- Sollevare il cassetto nella parte frontale ed estrarlo.

Inserire i cassettei

- Posizionare il cassetto obliquamente nell'apparecchio.
- Abbassarlo e inserirlo.

Pulire il pannello frontale e le pareti laterali

Se lo sporco agisce a lungo, a determinate condizioni diventa impossibile eliminarlo. Le superfici potrebbero decolorarsi o alterarsi.

Rimuovere subito lo sporco dal pannello frontale e dalle pareti laterali.

Tutte le superfici si graffiano facilmente. Se si trattano con prodotti non adeguati possono subire anche alterazioni di colore o modifiche.

Leggere le informazioni riportate all'inizio del presente capitolo "Indicazioni sui prodotti per la pulizia".

- Pulire le superfici con una spugna pulita, poco detersivo per i piatti e dell'acqua calda. Per la pulizia è adatto anche un panno in microfibra leggermente inumidito senza detersivo.
- Ultimate le operazioni di pulizia, risciacquare con acqua pulita e asciugare con un panno morbido.

Pulire la guarnizione sportello



Pericolo di danneggiamento a causa di una pulizia errata.

La guarnizione dello sportello trattata con oli o grassi può diventare porosa.

Non trattare la guarnizione dello sportello con oli o grassi.

- Pulire regolarmente la guarnizione dello sportello con acqua pulita e asciugarla infine accuratamente con un panno.

Pulire le aperture di aerazione

- Pulire con regolarità le aperture di aerazione servendosi di un piumino per spolverare o dell'aspirapolvere (utilizzare p.es. il pennello per mobili Miele).

Dopo la pulizia

- Sistemare tutte le parti nell'apparecchio.
- Riaccendere l'apparecchio.

L'elettrodomestico inizia di nuovo a raffreddare.

- Attivare la funzione SuperFrost ❄ per breve tempo affinché il congelatore raffreddi rapidamente.
- Introdurre i cassetti di congelamento con gli alimenti nel vano congelatore non appena la relativa temperatura è sufficientemente bassa.
- Disattivare la funzione SuperFrost ❄, non appena nel vano congelatore si raggiunge la temperatura di almeno -18 °C .
- Chiudere lo sportello.

Risoluzione dei problemi

La maggior parte dei guasti può essere risolta in autonomia. In molti casi si possono risparmiare tempo e costi senza dover contattare l'assistenza tecnica.

Consultare il sito www.miele.it/support/customer-assistance per ulteriori informazioni su come risolvere i guasti in autonomia.



Fino a che il guasto non sarà risolto, non aprire lo sportello dell'elettrodomestico per evitare perdite di freddo.

Problemi generali con l'apparecchio

| Problema | Causa e rimedio |
|---|---|
| L'apparecchio per il freddo non raffredda. | L'apparecchio non è acceso. ■ Accendere l'apparecchio per il freddo. |
| | La spina non è inserita correttamente nella presa o la spina dell'apparecchio non è inserita correttamente nella presa dell'apparecchio. ■ Inserire la spina elettrica nella presa elettrica e la spina dell'apparecchio nella presa dell'apparecchio. |
| | Il fusibile dell'impianto elettrico di casa è scattato. L'apparecchio, la tensione di rete o un altro elettrodomestico potrebbero essere difettosi. ■ Rivolgersi a un elettricista qualificato o all'assistenza tecnica. |
| Il compressore funziona costantemente. | Non si tratta di un errore. Per risparmiare energia, il compressore funziona con un numero inferiore di giri se non deve raffreddare l'apparecchio. In questo modo aumenta il tempo di funzionamento del compressore. |
| Il compressore si attiva più frequentemente e più a lungo; la temperatura nell'apparecchio per il freddo è troppo bassa. | Gli sportelli dell'apparecchio sono stati aperti di frequente. Oppure sono stati conservati grandi quantitativi di alimenti. ■ Aprire gli sportelli dell'apparecchio solo all'occorrenza e per il minor tempo possibile. |
| | Gli sportelli dell'apparecchio non si chiudono completamente. La temperatura nell'apparecchio per il freddo si abbassa. |





Risoluzione dei problemi

| Problema | Causa e rimedio |
|---|--|
| | <ul style="list-style-type: none"> ■ Controllare la posizione degli sportelli dell'apparecchio e, se necessario, regolare gli sportelli dell'apparecchio con le viti delle cerniere. <p data-bbox="400 308 1048 427">Gli sportelli dell'apparecchio non si chiudono bene. Qualora si fosse già formato uno spesso strato di ghiaccio, si riduce la potenza refrigerante e aumentano i consumi energetici.</p> <ul style="list-style-type: none"> ■ Chiudere sempre completamente gli sportelli dell'apparecchio. ■ Se necessario, sbrinare l'apparecchio per il freddo e pulirlo. <p data-bbox="400 571 1031 655">Temperatura ambiente troppo elevata. Più alta è la temperatura ambiente, più a lungo rimane in funzione il compressore.</p> <ul style="list-style-type: none"> ■ Seguire le indicazioni riportate al cap. "Installazione", par. "Luogo di installazione". <p data-bbox="400 738 1023 767">Le aperture di aerazione sono ostruite o impolverate.</p> <ul style="list-style-type: none"> ■ Non coprire mai le aperture di aerazione. ■ Eliminare con regolarità la polvere eventualmente presente sulle aperture di aerazione. <p data-bbox="400 882 1031 967">Per gli elettrodomestici da incasso: l'apparecchio per il freddo non è stato incassato correttamente nella nicchia.</p> <ul style="list-style-type: none"> ■ Montare l'apparecchio per il freddo in base alle istruzioni di montaggio. |
| <p>La temperatura nell'apparecchio per il freddo è troppo bassa.</p> | <p data-bbox="400 1050 1016 1106">Nell'apparecchio per il freddo è stata impostata una temperatura troppo bassa.</p> <ul style="list-style-type: none"> ■ Correggere l'impostazione della temperatura. <p data-bbox="400 1158 1009 1214">Una grande quantità di alimenti è stata congelata in una volta sola.</p> <ul style="list-style-type: none"> ■ Seguire le istruzioni riportate nel cap. "Uso", par. "Congelamento e conservazione degli alimenti freschi". <p data-bbox="400 1326 893 1355">La funzione SuperFrost ❄ è ancora attiva.</p> <ul style="list-style-type: none"> ■ Per risparmiare energia elettrica, disattivare la funzione SuperFrost ❄ in anticipo. |









Risoluzione dei problemi

| Problema | Causa e rimedio |
|---|---|
| La temperatura dell'apparecchio per il freddo è troppo alta. Gli alimenti da congelare (a seconda del modello) potrebbero scongelarsi. | <p>Non si tratta di un errore. La temperatura impostata è troppo alta.</p> <ul style="list-style-type: none">■ Correggere l'impostazione della temperatura.■ Controllare di nuovo la temperatura dopo 24 ore. <p>Non è stata raggiunta la temperatura ambiente in base alla quale è stato impostato l'apparecchio per il freddo. Il compressore si attiva di rado, se la temperatura ambiente è troppo bassa. La temperatura dell'apparecchio per il freddo aumenta.</p> <ul style="list-style-type: none">■ Seguire le indicazioni riportate al cap. "Installazione", par. "Luogo di installazione".■ Aumentare la temperatura ambiente. |
| L'elettrodomestico è ricoperto di brina/ghiaccio oppure all'interno si forma dell'acqua di condensa. Lo sportello non si chiude correttamente. | <p>La guarnizione sportello è fuoriuscita dalla scanalatura.</p> <ul style="list-style-type: none">■ Verificare che la guarnizione sportello si trovi correttamente nella scanalatura. <p>La guarnizione sportello è danneggiata.</p> <ul style="list-style-type: none">■ Controllare se la guarnizione dello sportello è danneggiata. |
| La guarnizione sportello è danneggiata o dovrebbe essere sostituita. | <p>Si può sostituire la guarnizione sportello senza attrezzi.</p> <ul style="list-style-type: none">■ Sostituire la guarnizione sportello. È reperibile presso i rivenditori specializzati o il servizio di assistenza tecnica Miele. |
| I surgelati si sono attaccati sul fondo. | <p>La confezione degli alimenti non era asciutta quando sono stati conservati.</p> <ul style="list-style-type: none">■ Staccare i surgelati con un attrezzo non appuntito, ad es. il manico di un cucchiaino. |









Risoluzione dei problemi

| Problema | Causa e rimedio |
|--|---|
| <p>Il segnale acustico non suona sebbene lo sportello dell'apparecchio sia aperto da un certo lasso di tempo.</p> | <p>Non si tratta di un errore. Il segnale acustico nella modalità impostazioni è stato spento. Se si desidera di nuovo attivare l'allarme acustico:</p> <ul style="list-style-type: none"> ■ Toccare <i>OK</i>. <p>A display compare .</p> <ul style="list-style-type: none"> ■ Con il tasto sensore < o > scorrere fino ad arrivare al simbolo . ■ Toccare <i>OK</i>. ■ Con il tasto sensore < o > scorrere fino ad arrivare al simbolo . ■ Toccare <i>OK</i>. ■ Con i tasti sensore < e > selezionare il volume desiderato dei segnali acustici e dell'allarme. ■ Toccare <i>OK</i>. <p>Con i segnali acustici e l'allarme attivi, compare .</p> |



Segnalazioni a display

| Segnalazione | Causa e rimedio |
|--|--|
| <p>A display è acceso , l'apparecchio non ha potenza di raffreddamento, ma rimane in funzione.</p> | <p>La modalità fiera è attivata.</p> <ul style="list-style-type: none"> ■ Premere <i>OK</i>. <p>A display compare dapprima Miele, poi la schermata di avvio.</p> <ul style="list-style-type: none"> ■ Premere <i>OK</i>. ■ Con il tasto sensore < o > scorrere nella modalità Impostazioni  fino ad arrivare al simbolo . ■ Premere <i>OK</i>. <p>Dopo aver spento la modalità fiera , l'apparecchio si spegne e deve essere riacceso.</p> |
| <p>A display non compare nulla. È nero.</p> | <p>La modalità Sabbath  è accesa.</p> <ul style="list-style-type: none"> ■ Premere <i>OK</i>. <p>A display compare .</p> <ul style="list-style-type: none"> ■ Premere <i>OK</i>. <p>Con la funzione Sabbath  attiva compare un punto • nell'angolo superiore del display.</p> <ul style="list-style-type: none"> ■ Premere <i>OK</i>. <p>Con la funzione Sabbath  disattivata si spegne il punto nell'angolo superiore del display.</p> |





Risoluzione dei problemi

| Segnalazione | Causa e rimedio |
|---|---|
| <p>Sul display si accende il simbolo  e i comandi dell'apparecchio per il freddo non funzionano.</p> | <p>La funzione di blocco è attiva.</p> <ul style="list-style-type: none"> ■ Sbloccare brevemente l'apparecchio per il freddo oppure disattivare completamente la funzione di blocco. |
| <p>A display si illumina   e suona un allarme.</p> | <p>È stato attivato l'allarme sportello.</p> <ul style="list-style-type: none"> ■ Premere <i>OK</i>. <p>L'allarme cessa e il simbolo   si spegne.</p> <ul style="list-style-type: none"> ■ Chiudere lo sportello. |
| <p>Sul display temperatura si accende  , inoltre suona un segnale acustico.</p> | <p>È stato attivato l'allarme temperatura, il vano congelatore, a seconda della temperatura impostata, è troppo caldo o troppo freddo.</p> <p>I motivi possono essere:</p> <ul style="list-style-type: none"> – Lo sportello dell'apparecchio è stato aperto frequentemente. – È stata congelata una grande quantità di alimenti senza accendere la funzione SuperFrost. – Si è verificata un'interruzione prolungata della corrente elettrica. – L'apparecchio per il freddo è difettoso. <ul style="list-style-type: none"> ■ Toccare <i>OK</i>. <p>È stata confermata la segnalazione di allarme:   scompare e si spegne il segnale acustico.</p> <p>Sul display il valore più caldo presente fino a quel momento nell'apparecchio per il freddo lampeggia per ca. 1 minuto. Il display temperatura passa poi alla temperatura attuale.</p> <p>È possibile uscire anzitempo dal display temperatura lampeggiante:</p> <ul style="list-style-type: none"> ■ Toccare <i>OK</i>. <p>Si cancella la temperatura più alta visualizzata. Successivamente sul display temperatura riappare la temperatura effettiva del vano congelatore rilevata al momento.</p> <ul style="list-style-type: none"> ■ Eliminare la condizione che ha causato l'allarme. ■ A seconda della temperatura, controllare che gli alimenti non abbiano iniziato a scongelarsi o si siano scongelati del tutto. In caso affermativo, consumare gli alimenti o congelarli di nuovo solo dopo averli cotti. |

Risoluzione dei problemi

| Segnalazione | Causa e rimedio |
|--|---|
| <p>A display si accende  e viene emesso un segnale acustico.</p> | <p>Viene visualizzata un'interruzione della corrente elettrica: negli ultimi giorni o nelle ultime ore la temperatura nell'apparecchio per il freddo è salita troppo a causa di un'interruzione o della mancanza di corrente.</p> <ul style="list-style-type: none">■ Toccare <i>OK</i>. <p> scompare e il segnale acustico si spegne.</p> <p>Sul display il valore più caldo presente fino a quel momento nell'apparecchio per il freddo lampeggia per ca. 1 minuto. Il display temperatura passa poi alla temperatura attuale.</p> <p>È possibile uscire anzitempo dal display temperatura lampeggiante:</p> <ul style="list-style-type: none">■ Toccare <i>OK</i>. <p>Si cancella la temperatura più alta visualizzata. Successivamente sul display ricompare la temperatura effettiva presente nell'apparecchio per il freddo.</p> <ul style="list-style-type: none">■ Eliminare la condizione che ha causato l'allarme. |

Risoluzione dei problemi

| Segnalazione | Causa e rimedio |
|---|--|
| A display compare , eventualmente compare un codice di errore F con cifre. Inoltre suona un segnale acustico. | <p>Si è verificato un guasto.</p> <ul style="list-style-type: none">■ Disattivare il segnale acustico, premendo <i>OK</i>.■ Contattare l'assistenza tecnica. <p>Per segnalare un guasto, oltre al codice di errore visualizzato occorrono anche l'identificativo del modello e il numero di serie del proprio apparecchio per il freddo. Questi dati  si possono visualizzare direttamente:</p> <ul style="list-style-type: none">■ Toccare <i>OK</i>. <p>Sul display compaiono i dati necessari relativi all'apparecchio.</p> <ul style="list-style-type: none">■ Toccare <i>OK</i>.■ Per spegnere l'apparecchio per il freddo, con il tasto sensore < o > scorrere fino ad arrivare al simbolo .■ Per uscire dalla visualizzazione delle informazioni, scorrere con il tasto sensore < o > fino al simbolo .■ Toccare <i>OK</i>. <p>Compare un errore dell'apparecchio: questa segnalazione ha sempre la precedenza e interrompe immediatamente qualsiasi impostazione che si intende effettuare.</p> <p>Un errore dell'apparecchio ha la precedenza rispetto a un allarme sportello e/o temperatura.</p> |

Possibili cause di rumori

Nel corso del funzionamento l'apparecchio causa diversi rumori.
Con potenza di raffreddamento ridotta, l'apparecchio funziona a risparmio di energia, ma più a lungo. Il volume è più basso.
Con potenza di raffreddamento elevata, gli alimenti si raffreddano rapidamente. Il volume è più alto.

Risoluzione dei problemi

| Rumori normali | Quali sono le cause dei rumori? |
|---|--|
| Sibilo, fischio | Il refrigerante viene iniettato nel circuito refrigerante. |
| Crepitio, gorgoglio, mormorio | Il refrigerante scorre attraverso i tubi. |
| Ronzio | L'apparecchio per il freddo raffredda. |
| Clic | Il termostato spegne o accende il compressore. |
| Fruscio, brusio | La ventola è in funzione. L'aprisportello automatico (a seconda del modello) apre o chiude lo sportello dell'apparecchio. |
| Scricchiolio | Il materiale nell'apparecchio per il freddo si dilata. |
| Crepitio | Le valvole sono attive. |
| Segnale acustico (apparecchi per il freddo con serbatoio dell'acqua) | L'acqua viene prelevata dal serbatoio dell'acqua. |
| Risucchio (apparecchi per il freddo con ammortizzatore di chiusura dello sportello) | Lo sportello dell'apparecchio con ammortizzatore di chiusura viene aperto o chiuso. |
| Tenere presente che i rumori del compressore e del flusso nel circuito refrigerante non si possono evitare. | |

Risoluzione dei problemi

| Rumori | Causa e rimedio |
|----------------------------------|---|
| Vibrazioni, strepitii, tintinnii | L'apparecchio per il freddo non è in piano. Allineare l'apparecchio per il freddo con una livella a bolla d'aria. A tale scopo, utilizzare i piedini di regolazione (a seconda del modello) sotto l'apparecchio per il freddo. Elettrodomestici da incasso: in una nicchia da incasso a partire da 140 cm, inserire le guide di stabilizzazione fornite sul lato inferiore della base dell'apparecchio. |
| | L'apparecchio per il freddo tocca mobili o apparecchi vicini. Spostare l'apparecchio per il freddo. |
| | I cassetti, i cesti o i ripiani traballano oppure sono incastrati. Controllare le parti mobili estraibili ed eventualmente reinserirle. |
| | Le bottiglie o i recipienti si toccano. Distanziare leggermente le bottiglie o i recipienti. |
| | Il supporto del cavo per il trasporto (a seconda del modello) si trova ancora sulla parete posteriore. Rimuovere il supporto del cavo. |

Su www.miele.it/c/service-10.htm si possono leggere le informazioni relative alla risoluzione autonoma di guasti e ai pezzi di ricambio Miele.

Contatti in caso di guasto

In caso di guasti che non si è in grado di risolvere da soli, contattare il rivenditore Miele o il servizio di assistenza tecnica Miele.

È possibile prenotare l'assistenza tecnica al link www.miele.it/c/service-10.htm.

I contatti dell'assistenza tecnica Miele si trovano in fondo alle presenti istruzioni.

L'assistenza tecnica necessita dell'identificativo del modello e del numero di fabbricazione (fabbr./SN/n.). Entrambi i dati sono riportati sulla targhetta all'interno dell'elettrodomestico oppure, a seconda del modello, nella modalità di impostazione sotto le informazioni **i**.

Banca dati EPREL

Dal 1° marzo 2021 le informazioni relative all'etichettatura energetica delle macchine per uso domestico e alle specifiche per la progettazione ecocompatibile delle macchine per uso domestico sono contenute nella banca dati dei prodotti (EPREL). Al seguente link <https://eprel.ec.europa.eu/> è visionabile la banca dati dei prodotti. Verrà richiesto di immettere l'identificativo del modello.

L'identificativo del modello è riportato sulla targhetta all'interno dell'elettrodomestico oppure, a seconda del modello, nella modalità di impostazione sotto le informazioni **i**.

| | | | |
|---|---|--|---|
| Miele | | | |
| XXXXXX | | Nr. XX/XXXXXXXXX | |
| <small>WEINTEMPERIER-SCHRANK/INTERTSCH-MODELL MULTI-TEMPERATURE WINE STORAGE CABINET/UNDERWORKTOP FRIGIDIERE REIGENTEMPER./DES VIN/SCHÖL. ENCKONTROLLE SOUS PLAN ARMARIO P. ACCONDISONAVITO. VINOCHILDER/POTRBAJUC ENCAMERA ВИННИЙ ТЕМПЕРАТУРНИЙ ШКАФ</small> | | | |
| <small>Klasse/Class</small> | <small>Ap-Type/AP-Type</small> | <small>Bruttinhalt/Gross Capacity</small> | <small>Gefriervermögen/Freezing Capacity</small> |
| <small>Class/Classe</small> | <small>AP-Type/AP/Type</small> | <small>Volume Bruto/Capacità Bruta</small> | <small>Pouvoir de Congel/Capac. Congelatore</small> |
| <small>SN-ST</small> | | <small>XXX I</small> | |
| <small>Nutzhalt</small> | <small>Ges / K / G / WEN / RALT</small> | R600a: XXg | |
| <small>Nut Capacity</small> | <small>Tot / R / F / WINE / CHILL</small> | | |
| <small>Volume Util e</small> | <small>To / R / F / C</small> | | |
| <small>Capac. Util</small> | <small>Tot / F / C / WIND / CHILL</small> | | |

Garanzia

La durata della garanzia prevista dalla legislazione vigente è di 2 anni.

Ulteriori informazioni si trovano nelle condizioni di garanzia allegate.

Informazioni

Dichiarazione di conformità

Miele dichiara che questo frigo-congelatore è conforme alla direttiva 2014/53/UE.

Il testo completo della dichiarazione di conformità UE è disponibile ai seguenti indirizzi internet:

- Prodotti, download, www.miele.it
- Service, informazioni, istruzioni d'uso, su <https://miele.it/manuale-istruzioni> mediante indicazione del nome prodotto o del numero di fabbricazione

| | |
|------------------------------------|-------------------------|
| Banda di frequenza del modulo WLAN | 2,4000 GHz – 2,4835 GHz |
|------------------------------------|-------------------------|

| | |
|---|----------|
| Potenza massima di trasmissione del modulo WLAN | < 100 mW |
|---|----------|

Diritti d'autore e licenze

Per usare e gestire il modulo di comunicazione, Miele utilizza software propri o di terzi non soggetti ad una cosiddetta condizione di licenza Open Source. Questo software/questi componenti software sono protetti dal punto di vista dei diritti. I diritti d'autore di Miele e di terzi devono essere rispettati.

Inoltre, il modulo di comunicazione integrato nel dispositivo contiene componenti software che sono distribuiti sotto condizioni di licenza open source. È possibile consultare i componenti Open Source, i rispettivi avvisi di copyright, le copie delle condizioni di licenza di volta in volta in vigore nonché eventuali ulteriori informazioni localmente tramite IP mediante un web browser ([http\[s\]://<indirizzo ip>/Licenses](http[s]://<indirizzo ip>/Licenses)). Le disposizioni in materia di responsabilità e garanzia ivi contenute delle condizioni di licenza Open Source si intendono valide soltanto in rapporto ai titolari dei rispettivi diritti.

Il Contact Center è a disposizione per una consulenza personalizzata sui nostri prodotti per rispondere con competenza e professionalità a qualsiasi richiesta di informazione.

Il consumatore può inoltre essere messo automaticamente in contatto con il centro di assistenza tecnica autorizzato più vicino per richiedere un intervento.



Servizio Clienti

0471 670505

Per gettare uno sguardo sul mondo Miele e lasciarsi coinvolgere dall'eleganza e dalla funzionalità dei nostri elettrodomestici, ma anche per conoscere gli accessori, i servizi e vantaggi esclusivi che Miele riserva ai suoi clienti.



www.miele.it

contact@miele-support.it

Miele Italia S.r.l.
Via Thomas-Alva-Edison 9
39100 Bolzano

Centri di assistenza tecnica autorizzati Miele in tutte le regioni italiane.

Produttore: Miele & Cie. KG, Carl-Miele-Straße 29, 33332 Gütersloh - Germania

FN 4312 ..., FN 4322 ..., FN 4342 ..., FN 4372 ...