

## Gebruiksaanwijzing Wasdroger



Lees **altijd eerst** de gebruiksaanwijzing voor u uw toestel plaatst, installeert en in gebruik neemt. Dat is veiliger voor uzelf en u voorkomt schade aan het toestel.

# Inhoud

---

<b>Uw bijdrage aan de bescherming van het milieu</b> .....	5
<b>Opmerkingen omtrent uw veiligheid</b> .....	6
<b>Bediening van de wasdroger</b> .....	14
Bedieningspaneel .....	14
Werking van het bedieningspaneel .....	15
Gebruiksmogelijkheden .....	15
<b>De eerste ingebruikneming</b> .....	16
Miele@home .....	17
Miele@home instellen .....	18
Eerste wasprogramma starten .....	18
<b>Milieuvriendelijk wassen en drogen</b> .....	20
<b>WASSEN</b> .....	21
1. Wasgoed voorbereiden .....	21
Algemene tips .....	21
2. De was- en droogcombinatie vullen .....	22
3. Programma kiezen .....	23
4. Wasmiddel doseren .....	25
5. Programma starten .....	29
6. Einde van het programma/Trommel leeghalen .....	29
Centrifugereren .....	30
Programma-overzicht .....	32
Programmaverloop .....	34
Wasmiddel .....	36
Onthardingsmiddel .....	36
Wasverzachter, synthetisch stijfsel, stijfsel .....	36
<b>DROGEN</b> .....	40
1. Wasgoed voorbereiden .....	40
2. De was- en droogcombinatie vullen .....	41
3. Programma kiezen .....	41
4. Programma-instellingen kiezen .....	42
5. Programma starten .....	43
6. Einde van het programma/Trommel leeghalen .....	43
Programma-overzicht .....	44
Thermocentrifugereren .....	46
<b>WASSEN EN DROGEN</b> .....	47
1. Wasgoed voorbereiden .....	47
2. De was- en droogcombinatie vullen .....	47
3. Programma kiezen .....	47
4. Programma-instellingen kiezen .....	47
5. Wasmiddel doseren .....	48

6. Programmastart/-einde .....	48
Na iedere was- en/of droogbeurt .....	48
<b>Programma Pluizen uitspoelen</b> .....	49
<b>Programmaverloop wijzigen</b> .....	50
Programma wijzigen (kinderbeveiliging) .....	50
Programma stoppen.....	50
Trommel bijvullen – AddLoad .....	51
<b>Startuitstel/SG ready</b> .....	52
Voorprogrammering.....	52
<b>Reiniging en onderhoud</b> .....	54
Ommanteling en bedieningspaneel reinigen .....	54
Wasmiddellade reinigen .....	54
Trommel reinigen .....	56
Watertoevoerzeefje reinigen .....	56
<b>Nuttige tips</b> .....	57
Het lukt niet om een programma te starten.....	57
Programma-afbreking en controlelampje .....	58
Controlelampje brandt na afloop van het programma .....	59
Symbolen op de tijdsaanduiding.....	60
Algemene problemen met de wasdroger .....	61
Een tegenvallend wasresultaat.....	64
Een tegenvallend droogresultaat.....	65
De deur kan niet open. ....	66
Het openen van de deur bij verstopte afvoer en/of stroomuitval .....	67
<b>Klantendienst</b> .....	69
Contact bij storingen .....	69
Garantie.....	69
Bij te bestellen accessoires .....	69
EPREL-databank .....	69
<b>Installatie</b> .....	70
Voorkant .....	70
Achteraanzicht.....	71
Plaats van opstelling .....	72
Was- en droogcombinatie plaatsen .....	72
Transportbeveiliging uitbouwen .....	72
Transportbeveiliging monteren .....	74
Onder een werkblad plaatsen .....	74
Het stellen van de wasdroger.....	75
Het waterbeveiligingssysteem .....	76
Watertoevoer .....	77

# Inhoud

---

Waterafvoer .....	78
Elektrische aansluiting .....	79
<b>Onderhoudssymbolen op het etiket .....</b>	<b>80</b>
<b>Technische gegevens.....</b>	<b>81</b>
Verklaring van overeenstemming .....	82
<b>Verbruiksgegevens.....</b>	<b>83</b>
<b>Programmeerfuncties .....</b>	<b>84</b>
Programmeerfunctie kiezen en selecteren .....	84
Programmeerfunctie bewerken en opslaan.....	85
Programmeerniveau verlaten.....	85
<i>P11</i> Zoemerduur .....	86
<i>P12</i> Zoemer .....	86
<i>P13</i> Toetssignaal .....	86
<i>P14</i> Pincode .....	86
<i>P22</i> Uitschakelen bedieningspaneel.....	87
<i>P24</i> Memory .....	87
<i>P28</i> Behoedzaam wassen .....	87
<i>P29</i> Temperatuurverlaging.....	88
<i>P32</i> Maximaal spoelniveau .....	88
<i>P33</i> Afkoeling van het waswater .....	88
<i>P49</i> Lage waterdruk .....	88
<i>P62</i> Lichtsterkte achtergrondverlichting.....	89
<i>P70</i> Droogtegraden Katoen .....	89
<i>P71</i> Droogtegraden Kreukherstellend.....	89
<i>P72</i> Verlenging van de afkoeltijd.....	89
<i>P77</i> Anti-kleeffunctie.....	90
<i>P90</i> Bedrijfsuren .....	90
<i>P97</i> Afstandsbediening.....	90
<i>P98</i> SmartGrid.....	91
<i>P99</i> Remote update.....	91
<i>P00</i> Fabrieksinstelling.....	92
WiFi uitschakelen .....	93
Auteursrechten en licenties voor de communicatiemodule .....	93
<b>Was- en onderhoudsmiddelen .....</b>	<b>94</b>
Wasmiddel.....	94
Speciale wasmiddelen  .....	95
Textielonderhoudsmiddelen  .....	96
Additief  .....	96
Reinigings- en onderhoudsmiddelen voor het toestel .....	96

## Afdanken van de verpakking

De verpakking zorgt ervoor dat u het toestel kunt hanteren en beschermt het toestel tegen transportschade. Het verpakkingsmateriaal is uitgekozen met het oog op een zo gering mogelijke belasting van het milieu en de mogelijkheden voor recyclage.

Door hergebruik van verpakkingsmateriaal wordt er op grondstoffen bespaard. Gebruik materiaalspecifieke inzamelings- en retouropties voor recyclebaar materiaal. Uw Miele vakhandelaar neemt de transportverpakking terug.

## Het oude toestel afdanken

Elektrische en elektronische toestellen bevatten meestal waardevolle materialen. Ze bevatten ook stoffen, mengsels en onderdelen die nodig waren om de toestellen goed en veilig te laten functioneren. Wanneer u uw oude toestel bij het gewone huisvuil gooit of er niet goed mee omgaat, kunnen deze stoffen schadelijk zijn voor de gezondheid en het milieu. Gooi uw oude toestellen daarom nooit weg met het gewone huisvuil.



Lever het toestel in bij een gratis, gemeentelijk inzameldepot voor elektrische en elektronische toestellen, bij uw vakhandelaar of bij Miele. U bent wettelijk zelf verantwoordelijk voor het wissen van eventuele persoonlijke gegevens op het oude toestel. U bent wettelijk verplicht om niet compleet ingebouwde gebruikte batterijen en accu's alsmede lampen die onbeschadigd

kunnen worden verwijderd, te verwijderen. Breng deze naar een geschikte inzamellocatie, waar u ze gratis kunt inleveren. Het oude toestel moet tot die tijd buiten het bereik van kinderen worden opgeslagen.

## Opmerkingen omtrent uw veiligheid

---



- ▶ Lees **altijd eerst** de gebruiksaanwijzing.

Deze was- en droogcombinatie voldoet aan de geldende veiligheidsvoorschriften. Onjuist gebruik kan echter persoonlijk letsel of materiële schade tot gevolg hebben.

Lees daarom de gebruiksaanwijzing aandachtig door voordat u de was- en droogcombinatie in gebruik neemt. Hierin vindt u belangrijke instructies met betrekking tot de inbouw, de veiligheid, het gebruik en het onderhoud. Zo beschermt u zichzelf en vermijdt u schade aan de was- en droogcombinatie.

In overeenstemming met de norm IEC 60335-1 adviseert Miele u uitdrukkelijk om het hoofdstuk over de installatie van de was- en droogcombinatie en de veiligheidsinstructies en waarschuwingen te lezen en op te volgen.

Wanneer de veiligheidsinstructies en waarschuwingen niet worden opgevolgd, kan Miele niet aansprakelijk worden gesteld voor schade die daarvan het gevolg is.

Bewaar de gebruiksaanwijzing zorgvuldig en geef deze door aan een eventuele volgende eigenaar.

### Juist gebruik

- ▶ Deze was-droogautomaat is uitsluitend bestemd voor huishoudelijk of daarmee vergelijkbaar gebruik.
- ▶ Deze wasdroger is uitsluitend bestemd voor:
  - het wassen van textiel dat volgens de aanwijzingen van de fabrikant op het onderhoudsetiket in de wasautomaat mag worden gewassen.
  - het drogen van textiel dat in water is gewassen en volgens de aanwijzingen van de fabrikant op het onderhoudsetiket in de droogautomaat mag worden gedroogd.

Alle andere toepassingen zijn niet toegelaten. Miele kan niet aansprakelijk worden gesteld voor schade die wordt veroorzaakt door gebruik voor andere doeleinden dan hier aangegeven of door foutieve bediening.

- ▶ De wasdroger is uitsluitend bestemd voor gebruik binnenshuis.
- ▶ Personen die op grond van hun fysieke, sensorische of psychische gesteldheid, hun onervarenheid of gebrek aan kennis van het toestel niet in staat zijn om het veilig te bedienen, mogen het alleen gebruiken als ze onder toezicht staan van of worden geïnstrueerd door een verantwoordelijk persoon.

### **Kinderen in het huishouden**

- ▶ Kinderen onder de acht jaar mogen alleen in de buurt van de wasdroger komen als ze constant onder toezicht staan.
- ▶ Kinderen vanaf acht jaar mogen de wasdroger alleen zonder toezicht gebruiken als ze weten hoe ze de wasdroger veilig moeten bedienen. Kinderen moeten de eventuele risico's van een foutieve bediening kunnen beseffen.
- ▶ Kinderen mogen de wasdroger niet zonder toezicht reinigen of onderhouden.
- ▶ Houd kinderen in de gaten wanneer zij zich in de buurt van de wasdroger bevinden. Laat kinderen nooit met de wasdroger spelen.

### **Technische veiligheid**

- ▶ Controleer voordat de wasdroger wordt geplaatst of deze zichtbaar beschadigd is.  
Een beschadigde wasdroger mag niet worden geplaatst en niet in gebruik genomen.
- ▶ Vergelijk voordat u de wasdroger aansluit de aansluitgegevens (zekering, spanning en frequentie) op het typeplaatje met die van het stroomnet. Deze moeten beslist overeenkomen. Raadpleeg bij twijfel een elektricien.

## Opmerkingen omtrent uw veiligheid

---

- ▶ De elektrische veiligheid van deze wasdroger is uitsluitend gegarandeerd als het wordt aangesloten op een aardingsstelsel dat volgens de geldende veiligheidsvoorschriften is geïnstalleerd. Laat de huisinstallatie bij twijfel door een vakman/vakvrouw controleren. Miele kan niet aansprakelijk worden gesteld voor schade die is ontstaan door een ontbrekende of beschadigde aarddraad.
- ▶ De wasdroger mag niet met een verlengsnoer, een multistekkerdoos of iets dergelijks op het stroomnet worden aangesloten in verband met gevaar voor oververhitting.
- ▶ Ondeskundig uitgevoerde reparaties kunnen niet te voorzien gevaren opleveren voor de gebruiker waarvoor de fabrikant niet aansprakelijk kan worden gesteld. Reparatiewerkzaamheden mogen alleen door een door Miele geautoriseerde vakman/vakvrouw worden uitgevoerd. Indien niet, wordt er geen garantie verleend bij schade.
- ▶ Volg de aanwijzingen in de hoofdstukken: “Installatie” en “Technische gegevens”.
- ▶ Zorg ervoor dat u altijd bij de stekker kunt komen om de spanning van de wasdroger te halen.
- ▶ Wanneer er een storing wordt verholpen en wanneer de wasdroger wordt gereinigd en onderhouden, mag er geen elektrische spanning op het toestel staan. Dat is het geval, als aan één van de volgende voorwaarden is voldaan:
  - de stekker uit de contactdoos is getrokken of
  - de hoofdschakelaar van de huisinstallatie is uitgeschakeld of
  - als de schroefzekering van de huisinstallatie is losgeschroefd.
- ▶ De wasautomaat mag alleen met een nieuw slangenset op de watertoevoer worden aangesloten. Oude slangensets mogen niet meer worden gebruikt. U moet de slangensets regelmatig controleren. Dan kunt u ze ook tijdig vervangen zodat er geen waterschade kan ontstaan.



## Opmerkingen omtrent uw veiligheid

---

- ▶ De wateraansluitdruk moet minimaal 100 kPa bedragen en mag niet hoger zijn dan 1.000 kPa.
- ▶ Defecte onderdelen mogen alleen door originele Miele-onderdelen worden vervangen. Alleen van deze Miele-onderdelen kunnen wij garanderen dat zij volledig voldoen aan de veiligheidseisen die wij aan onze producten stellen.
- ▶ Wanneer de aansluitkabel is beschadigd, moet de kabel door een erkende vakman / vakvrouw worden vervangen om gevaren voor de gebruiker te vermijden.
- ▶ Deze wasdroger mag niet op een niet-stationaire locatie (bijv. op een schip) worden gebruikt.
- ▶ Breng geen wijzigingen aan die niet nadrukkelijk door Miele zijn toegestaan.
- ▶ Tijdelijke of permanente werking op een autonoom of niet-netgekoppeld stroomvoorzieningssysteem (zoals stand-alonenetten, back-upsysteem) is mogelijk. Voorwaarde voor het gebruik is dat de energievoorzieningsinstallatie voldoet aan de bepalingen van EN 50160 of een vergelijkbare standaard.  
De maatregelen voorzien in de huisinstallatie en dit Miele product moeten ook in hun functie en werking gegarandeerd zijn in geïsoleerd of niet netsynchroom bedrijf of de veiligheidsmaatregelen in de installatie moeten door gelijkwaardige maatregelen worden vervangen worden. Zoals bijvoorbeeld beschreven in de huidige publicatie van VDE-AR-E 2510-2.
- ▶ Het recht op garantie vervalt wanneer de was- en droogcombinatie door een technicus wordt hersteld die niet door Miele is erkend.

# Opmerkingen omtrent uw veiligheid

---

## Efficiënt gebruik

- ▶ Plaats uw wasdroger niet in vorstgevoelige ruimten. Bevroren slangen kunnen scheuren of barsten en de betrouwbaarheid van de elektronische besturing kan door temperaturen onder het vriespunt afnemen.
- ▶ Verwijder voordat u het toestel in gebruik neemt de transportbeveiliging aan de achterzijde van het toestel. Zie hoofdstuk: “Installatie”, paragraaf: “Het verwijderen van de transportbeveiliging”. Wanneer u de transportbeveiliging niet verwijdert, kan dat bij het centrifugeren schade veroorzaken aan de wasdroger en aan de meubels / toestellen die ernaast staan.
- ▶ Sluit de kraan af als u langere tijd afwezig bent (bijv. tijdens vakanties), zeker als er zich in de buurt van de wasdroger geen afvoer in de vloer zoals een putje bevindt.
- ▶ Overstromingsgevaar! Controleer of het water snel genoeg afvloeit voor u de afvoerslang in een wasbak hangt. Zorg ervoor dat de slang niet kan wegglijden. De terugslag van het wegstromende water kan de onbeveiligde slang uit de bak drukken.
- ▶ Let erop dat er geen voorwerpen die er niet horen (bijv. nagels, naalden, munten, paperclips) worden meegewassen. Voorwerp die er niet horen kunnen onderdelen van het toestel (bijv. kuip, wastrommel) beschadigen. Beschadigde onderdelen kunnen op hun beurt schade aan het wasgoed veroorzaken.
- ▶ Haal voordat u gaat drogen eventuele doseerbollen en doseerzakjes uit het wasgoed. Deze voorwerpen kunnen smelten en de wasdroger en het wasgoed beschadigen.
- ▶ Verbrandingsgevaar door hoge temperaturen. De metalen kap aan de binnenkant op het deurglas is heet na het drogen. Doe de deur na het drogen ver open. Raak de metalen kap niet aan.

## Opmerkingen omtrent uw veiligheid

---

- ▶ Gebruik wasverzachters en soortgelijke producten altijd volgens de aanwijzingen van de fabrikant.
- ▶ Als de juiste wasmiddeldosering gebruikt wordt, hoeft de wasdroger niet ontkalkt te worden. Indien uw wasdroger toch zo sterk verkalkt is dat ontkalken noodzakelijk is, gebruikt u een speciaal ontkalkingsmiddel met corrosiebescherming. Dit speciale ontkalkingsmiddel kunt u bestellen bij uw Miele-vakhandelaar of bij Miele.
- ▶ In verband met brandgevaar mag textiel **niet** gedroogd worden als het:
  - niet gewassen is.
  - niet grondig genoeg is gereinigd en daardoor nog olie-, vet- of crème-resten bevat. Het gaat hier bijvoorbeeld om textiel uit keukens of schoonheidssalons. Bij textiel dat niet voldoende is gereinigd bestaat zelfs na afloop van het droogprogramma en zelfs buiten de droogautomaat nog gevaar voor brand.
  - brandgevaarlijke reinigingsmiddelen bevat of resten van aceton, alcohol, wasbenzine, petroleum, vlekverwijderaar, terpentijn, was, wasremover of chemicaliën. Het gaat hier bijvoorbeeld om allerlei soorten schoonmaakdoekjes.
  - resten van haarversteviger, haarspray, nagellakremover en dergelijke bevat.

Reinig dit soort sterk vervuild textiel grondig, met voldoende wasmiddel en op een hoge temperatuur. Was dit textiel zo nodig twee keer.

## Opmerkingen omtrent uw veiligheid

---

- ▶ In verband met brandgevaar mogen textiel of producten nooit in het toestel worden gedroogd
  - als ze met industriële chemicaliën zijn gereinigd, bijv. in een stomerij.
  - als ze overwegend rubber of schuimrubber bevatten, zoals latexschuim, douchemutsen, waterdicht textiel, rubberen artikels en kledingstukken, hoofdkussens met schuimrubbervlokken.
  - als ze vullingen bevatten en beschadigd zijn (bijv. kussens of jassen). Vulling die eruit valt, kan brand veroorzaken.
- ▶ Wilt u textielverf in de wasdorger, kies dan textielverf die daarvoor geschikt is, gebruik niet meer verf dan strikt nodig is en volg strikt de aanwijzingen van de textielverffabrikant op.
- ▶ Ontkleuringsmiddelen kunnen door hun chemische samenstelling corrosie veroorzaken en mogen daarom niet in de wasdroger worden gebruikt.
- ▶ Op de verwarmingsfase volgt bij veel programma's de afkoelfase, zodat u er zeker van kunt zijn dat het wasgoed niet zo heet wordt dat het verbrandt en beschadigd raakt (bijv. vermijden van zelfontbranding van het wasgoed). Pas hierna is het programma afgelopen. Neem al het wasgoed dan direct uit de automaat.
- ▶ Schakel de wasdroger vóór afloop van een droogprogramma alleen dan uit, als u al het wasgoed direct uit het toestel neemt en zo ophangt dat alle warmte eruit kan.
- ▶ Deze was- en droogcombinatie mag niet aangesloten worden op een regelbaar stopcontact (bijvoorbeeld op een tijdschakelaar of elektrische installatie met piekbelastingsschakelaar). Als een droogprogramma wordt afgebroken voordat de afkoelfase is geëindigd, bestaat er risico dat de was uit zichzelf in brand vliegt.
- ▶ textiel dat met oplosmiddelhoudende reinigingsmiddelen is behandeld, moet eerst grondig in helder water worden uitgespoeld, vóórdat het in de wasautomaat wordt gewassen.

## Opmerkingen omtrent uw veiligheid

---

- ▶ Gebruik in geen geval chemische (oplosmiddelhoudende) reinigingsmiddelen in of op de wasdroger. Onderdelen van het toestel kunnen beschadigd raken en giftige dampen vrijgeven. Er is is gevaar voor brand en explosie!
- ▶ Als u wasmiddelen in de ogen krijgt, onmiddellijk overvloedig uitspoelen met lauw water. Raadpleeg onmiddellijk een arts als u het middel per ongeluk inslikt. Personen met huidbeschadigingen of gevoelige huid moeten contact met het wasmiddel vermijden.
- ▶ De maximale beladingscapaciteit bedraagt bij het wassen 8,0 kg, bij het drogen 5,0 kg (droog wasgoed). Sommige programma's hebben een lagere beladingscapaciteit, zie hoofdstuk "Programmaoverzicht".

### Accessoires

- ▶ Miele-accessoires mogen alleen worden gemonteerd of ingebouwd als deze uitdrukkelijk door Miele zijn vrijgegeven. Worden andere accessoires gemonteerd of ingebouwd, dan kan Miele niet voor de gevolgen instaan en kan geen beroep meer worden gedaan op bepalingen met betrekking tot garantie en productaansprakelijkheid.
- ▶ Miele geeft u na afloop van de productie van de was- en droogcombinatie een leveringsgarantie van maximaal 15 jaar en minimaal 10 jaar voor reserve-onderdelen.
- ▶ Wilt u een Miele-sokkel nabestellen, let er dan op dat deze bij dit toestel past.

Als de veiligheidsinstructies en waarschuwingen niet worden opgevolgd, kan Miele niet aansprakelijk worden gesteld voor schade die daarvan het gevolg is.

# Bediening van de wasdroger

## Bedieningspaneel

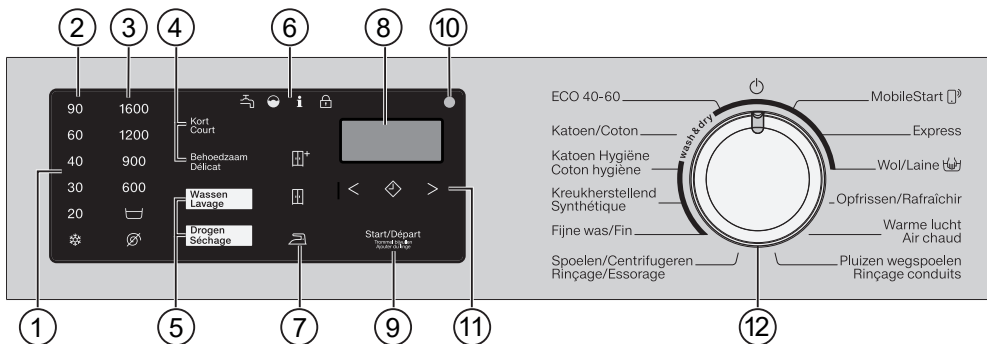

### ① Bedieningspaneel

Het bedieningspaneel bestaat uit de tijdsweergave en verschillende sensortoetsen. De functies van alle sensortoetsen worden hierna uitgelegd.

### ② Sensortoetsen temperatuur

Hiermee kun je de gewenste temperatuur instellen

### ③ Sensortoetsen toerental

Met deze toets kun je het gewenste centrifuge-toerental instellen

### ④ Sensortoetsen extra functies

Met de extra opties kun je de programma's aanvullen.

Als je een programma hebt gekozen, zijn de sensortoetsen van de extra opties die je kunt kiezen verlicht.

### ⑤ Sensortoetsen wassen/drogen

Met de sensortoetsen *Wassen* en *Drogen* kies je of je wilt wassen, drogen of wassen én drogen.

### ⑥ Controlelampjes



 licht op bij storingen aan de watertoevoer en de waterafvoer

 licht op als er te veel wasmiddel gedoseerd is

 toont in combinatie met een cijfer in de tijdsaanduiding verschillende informatie (zie hoofdstuk "Nuttige tips")

 De functie *Trommel bijvullen* kan niet worden gekozen.

### ⑦ Sensortoetsen droogtegraad

Met de sensortoetsen ,  en  kun je de droogtegraad van een droogprogramma kiezen.

### ⑧ Tijdsaanduiding

Wanneer je een programma start, geeft de display in uren en minuten aan hoelang het programma gaat duren.

Wanneer je een programma start met voorprogrammering, dan geeft de display pas na afloop van de voorgeprogrammeerde tijd aan hoelang het programma gaat duren.

## ⑨ **Sensortoets *Start/Trommel bijvullen***

- De sensortoets knippert zodra een programma kan gestart worden. Als u de sensortoets *Start/Trommel bijvullen* aanraakt, wordt het geselecteerde programma gestart. De sensortoets brandt constant.
- Als het programma is begonnen, maakt de sensortoets *Start/Trommel bijvullen* het bijvullen van de trommel mogelijk.

## ⑩ **Optische interface**

Wordt door technici gebruikt voor servicedoeleinden.

## ⑪ **Sensortoets voorprogrammering** met pijltoetsen < en >

Met de startvertraging kun je het programma op een later tijdstip laten starten.

Meer informatie vind je in het hoofdstuk "Startvertraging/SG ready".

## ⑫ **Programmakeuzeschakelaar**

voor het kiezen van een programma en het uitschakelen van het toestel. Door een programma te kiezen, wordt de was -en droogcombinatie ingeschakeld. Met de programmakeuzeschakelaar  wordt de was-en droogcombinatie uitgeschakeld.

## **Werking van het bedieningspaneel**

De sensortoetsen reageren op aanraking met de vingertoppen. Je kunt een keuze maken zolang de desbetreffende sensortoets verlicht is.

Een fel verlichte sensortoets betekent : momenteel geselecteerd

Een gedimde sensortoets betekent : kan geselecteerd worden

## **Gebruiksmogelijkheden**

Met deze was- en droogcombinatie kunt u :

- **apart wassen**  
met een belading van max. 8,0 kg (afhankelijk van het programma).
- **apart drogen**  
met een belading van max. 5,0 kg (afhankelijk van het programma).
- of
- **zonder onderbreking wassen en drogen**  
met een belading van max. 5,0 kg (afhankelijk van het programma).

# De eerste ingebruikneming

⚠ Schade door verkeerd plaatsen en aansluiten.

Het verkeerd plaatsen en aansluiten van de was- en droogcombinatie leidt tot ernstige materiële schade.

Neem het hoofdstuk "Montage" in acht.

Iedere was-droogautomaat wordt in de fabriek op zijn werking getest. Het is mogelijk dat er als gevolg van deze tests wat water in het toestel achterblijft.

## Beschermfolie en reclamestickers verwijderen

■ Verwijder:

- de beschermfolie (voor zover aanwezig) van de deur.
- alle reclamestickers (voor zover aanwezig) van de voorkant en het deksel.

Stickers die u na het openen van de deur ziet zitten (bijv. het typeplaatje), mag u niet verwijderen.

## Neem het bochtstuk uit de trommel

In de trommel bevindt zich een bochtstuk voor de afvoerslang.

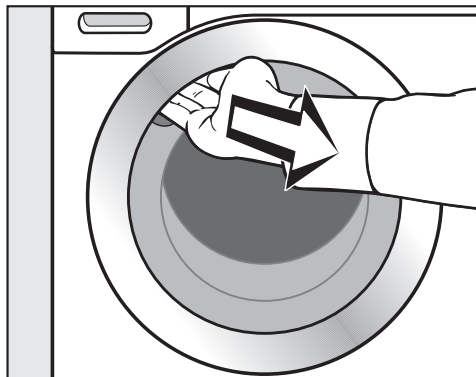

- Leg uw hand in de greep van de deur en trek de deur open.
- Neem het bochtstuk uit de trommel.

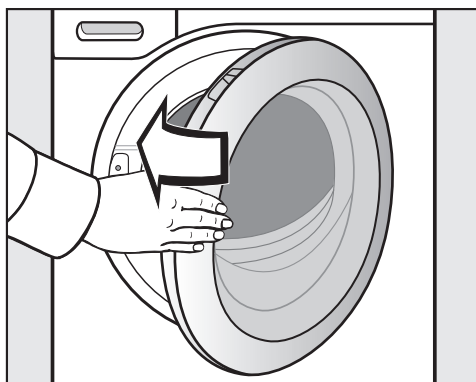

- Sluit de deur met een lichte zwaai.



## Miele@home

Uw was- en droogcombinatie is uitgerust met een geïntegreerde WiFi-module.

Om hem te kunnen gebruiken, heeft u het volgende nodig :

- een WiFi-netwerk
- de Miele-app
- een gebruikersaccount bij Miele. De gebruikersaccount kunt u aanmaken via de Miele-app.

De Miele-app helpt u bij de verbinding tussen de was- en droogcombinatie en uw eigen WiFi-netwerk.

Nadat u de was- en droogcombinatie in uw WiFi-netwerk hebt opgenomen, kunt u met de app bijvoorbeeld de volgende handelingen uitvoeren :

- Uw was- en droogcombinatie op afstand bedienen.
- Informatie over de status van uw was- en droogcombinatie opvragen.
- Aanwijzingen voor het programma-verloop van uw was- en droogcombinatie oproepen.

Door de was- en droogcombinatie in uw WiFi-netwerk op te nemen, wordt het energieverbruik hoger, ook als de was- en droogcombinatie is uitgeschakeld.

Het signaal van uw WiFi-netwerk moet voldoende sterk zijn op de locatie waar uw was- en droogcombinatie zich bevindt.

## Beschikbaarheid WiFi-verbinding

De WiFi-verbinding deelt een frequentiebereik met andere toestellen (zoals microgolfovens, op afstand bestuurbaar speelgoed) Hierdoor kunnen tijdelijke of volledige verbindingfouten optreden. Een constante beschikbaarheid van de aangeboden functies kan daarom niet worden gegarandeerd.

## Beschikbaarheid van Miele@home

Het gebruik van de Miele-app is afhankelijk van de beschikbaarheid van de Miele@home-services in uw land.

De service Miele@home is niet in elk land beschikbaar.

Informatie over de beschikbaarheid vindt u op de website [www.miele.com](http://www.miele.com).

## Miele-app

De Miele-app kunt u gratis downloaden uit de Apple App Store<sup>®</sup> of de Google Play Store<sup>™</sup>.



# De eerste ingebruikneming

## Miele@home instellen

2 soorten verbindingen zijn mogelijk:

1. Via de Miele app (standaardinstelling)
2. Via WPS

### Via Miele app aanmelden

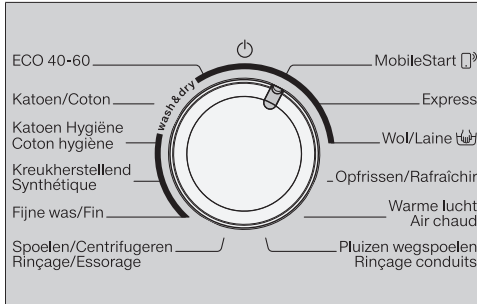

- Draai de programmakeuzeschakelaar naar het programma *MobileStart* .

Op de tijdsaanduiding verschijnt *APP*. Vervolgens wordt de time-outtijd van 10 minuten afgeteld.

De Miele app leidt u door de verdere stappen.

Na een succesvolle verbinding verschijnt op de tijdsaanduiding *Lon*.

### Aanmelden via WPS

- Draai de programmakeuzeschakelaar naar het programma *MobileStart* .

- Raak de sensortoets  net zolang aan totdat er op de tijdsaanduiding *WPS* verschijnt en er een bevestigingstoon klinkt.

Vervolgens wordt op de tijdsaanduiding de time-outtijd van 2 minuten afgeteld.

Na een succesvolle verbinding verschijnt op de tijdsaanduiding *Lon*.

**Tip:** Als de verbinding na het verstrijken van de time-outtijd nog niet tot stand is gebracht, moet u de procedure herhalen.

## Eerste wasprogramma starten

 Schade doordat de transportbeveiliging niet verwijderd is.

Als de transportbeveiliging niet verwijderd wordt, kan dit schade veroorzaken aan de was- en droogcombinatie en de meubels/toestellen die ernaast staan.

Verwijder de transportbeveiliging zoals in het hoofdstuk “Montage” wordt beschreven.

Vóór het eerste gebruik moet het programma *Katoen* zonder wasgoed en zonder wasmiddel worden gestart.

- Draai de waterkraan open.
- Draai de keuzeschakelaar op *Katoen*.

De was-droogcombinatie wordt ingeschakeld en op het bedieningspaneel gaat de temperatuur 40 °C branden.

- Raak de sensortoets *Start/Trommel bijvullen* aan.

Het wasprogramma wordt gestart.

Na 10 minuten worden de indicatoren behalve de sensortoets *Start/Trommel bijvullen* donker.

## Deur openen na afloop van het programma

Tijdens de kreukbeveiligingsfase is de deur nog vergrendeld. Tijdens de eerste 10 minuten is het bedieningspaneel verlicht. Daarna dooft het bedieningspaneel en knippert de sensortoets *Start/Trommel bijvullen*.

- Draai de programmakeuzeschakelaar op positie .

In de tijdsaanduiding verschijnt *-0-* en het controlelampje  dooft.

De deur wordt ontgrendeld.

**Tip:** Na de kreukbeveiliging is de wasdroogcombinatie uitgeschakeld. De deur is automatisch ontgrendeld. Het bedieningspaneel is helemaal donker.

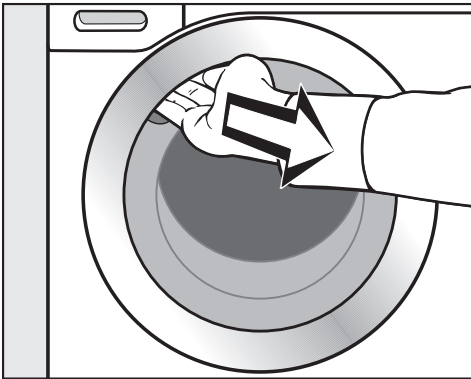

- Pak de deur bij de handgreep vast en trek deze open.

**Tip:** Laat de deur op een kiertje staan, zodat de trommel kan drogen.

Het toestel is nu klaar voor gebruik.

# Milieuvriendelijk wassen en drogen

---

## Energie- en waterverbruik

- Maak zoveel mogelijk gebruik van de maximale belading van een wasprogramma. Het energie- en waterverbruik is dan, vergeleken met de totale hoeveelheid wasgoed, het laagst.
- Energie- en waterefficiënte programma's hebben meestal een langere programmaduur. Door de verlenging van de programmaduur kan de bereikte wastemperatuur worden verlaagd bij constant wasresultaat. Het programma *ECO 40-60* heeft bijvoorbeeld een langere programmaduur dan het programma *Katoen 40 °C* of *60 °C*. Het programma *ECO 40-60* is echter efficiënter qua energie- en waterverbruik.
- Gebruik het programma *Express* voor kleinere hoeveelheden licht vervuild wasgoed.
- Moderne wasmiddelen maken het mogelijk om op lagere temperaturen te wassen, (bijv. 20 °C). Maak gebruik van deze temperatuurinstellingen om energie te besparen.
- Voor de hygiëne in de was- en droogcombinatie adviseren wij je om af en toe een programma met een temperatuur van minstens 60 °C te starten. Als op het bedieningspaneel het controlelampje **i** samen met een **!** in de tijdsaanduiding brandt, herinnert de was-droogcombinatie je daaraan.

## Wasmiddel

- Gebruik hoogstens zoveel wasmiddel als op de wasmiddelverpakking staat aangegeven.
- Controleer bij het doseren van het wasmiddel hoe vuil het wasgoed is.
- Verminder bij geringere beladingshoeveelheden de wasmiddelhoeveelheid. Gebruik bij halve belading ca. 1/3 minder wasmiddel.

## Tip voor machinaal drogen

Wanneer u het wasgoed na het wassen in de automaat wilt drogen en ook wanneer u het wilt thermocentrifugeren, kies dan het hoogste toerental dat voor dit wasgoed mogelijk is.

## 1. Wasgoed voorbereiden

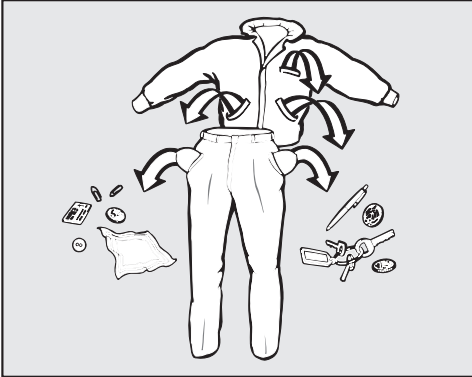

- Maak de zakken leeg.

⚠ Voorkom schade door voorwerpen in het wasgoed. Voorwerpen zoals spijkers, munten en paperclips kunnen wasgoed en onderdelen beschadigen. Controleer voordat u gaat wassen of er voorwerpen in het wasgoed zitten. Zo ja, verwijder deze dan.

### Wasgoed sorteren

- Sorteert het wasgoed naar kleur en naar de symbolen in het onderhoudsetiket, dat zich in de kraag of in de zijnaad bevindt.

**Tip:** Donkergekleurd wasgoed geeft bij de eerste wasbeurten vaak iets af. Was licht en donker wasgoed daarom apart.

### Vlekken voorbehandelen

- Verwijder vóór het wassen eventuele vlekken op het wasgoed. Doe dat zolang de vlekken nog niet zijn opgedroogd. Verwijder de vlekken door ze met een niet afgevendende doek te depnen. Niet wrijven.

**Tip:** Vlekken (bijvoorbeeld bloed, ei, koffie, thee, etc.) kunt u vaak eenvoudig verwijderen. Miele heeft hiervoor een speciale vlekkenwijzer samengesteld. De Miele vlekkenwijzer vindt u op de Miele website.

⚠ Schade door reinigingsmiddelen die oplosmiddelen bevatten. Wasbenzine, vlekkenmiddeltjes etc. kunnen kunststof onderdelen beschadigen.

Let er bij de behandeling van het textiel op dat het reinigingsmiddel niet met kunststof onderdelen in aanraking komt.

⚠ Explosiegevaar door reinigingsmiddelen die oplosmiddelen bevatten. Bij het gebruik van oplosmiddelhoudende reinigingsmiddelen kan een explosief mengsel ontstaan. Gebruik geen oplosmiddelhoudende reinigingsmiddelen in de was- en droogcombinatie.

### Algemene tips

- Verwijder bij gordijnen de haakjes en de loodband of wikkel de gordijnen in een waszak.
- Maak beugels van bh's die zijn losgeraakt vast of verwijder ze.
- Sluit ritsen, sluitingen met klittenband, haakjes en oogjes.
- Knoop dekbedovertrekken en kussenslopen dicht zodat er geen ander textiel in terecht kan komen.

Was geen textiel dat volgens het onderhoudsetiket **niet** kan worden gewassen (symbool )

# WASSEN

## 2. De was- en droogcombinatie vullen

### Deur openen

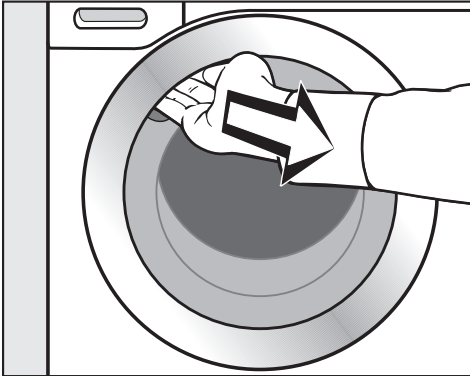

- Pak de deur bij de handgreep vast en trek deze open.

Controleer of er zich dieren of voorwerpen in de trommel bevinden, voordat je het wasgoed erin stopt.

- Leg het wasgoed uitgevouwen en losjes in de trommel.

Met wasgoed van verschillende groottes wordt er een beter wasresultaat bereikt en kan het wasgoed zich tijdens het centrifugeren beter verdelen.

Bij een maximale beladingscapaciteit is het energie- en waterverbruik, vergeleken met de totale hoeveelheid wasgoed, het laagst. Wordt de maximale beladingscapaciteit overschreden, dan vallen de wasresultaten tegen en gaat het wasgoed sneller kreuken.

**Tip:** Houd je aan de maximale beladingscapaciteit van de verschillende wasprogramma's.

### Deur sluiten

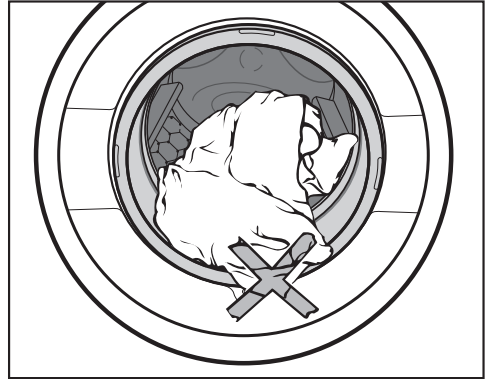

- Let erop dat er niets tussen deur en dichting geklemd raakt.

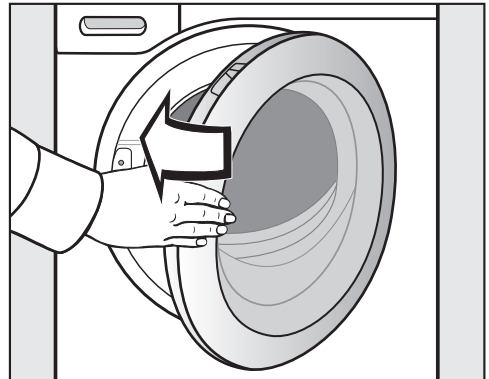

- Sluit de deur met een lichte zwaai.

## 3. Programma kiezen

### De was- en droogcombinatie inschakelen

- Zet de programmakeuzeschakelaar op een programma.

Het bedieningspaneel wordt verlicht.

### Programma kiezen

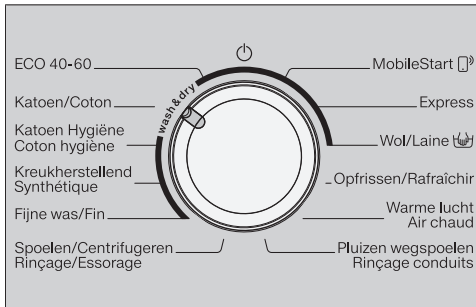

- Draai de programmakeuzeschakelaar op het gewenste programma.

Op de tijdsaanduiding verschijnt de vermoedelijke programmaduur en op het bedieningspaneel gaan de voorgeprogrammeerde temperatuur en het voorgeprogrammeerde centrifugetoerental branden.

### - Via de programmakeuzeschakelaar *MobileStart*

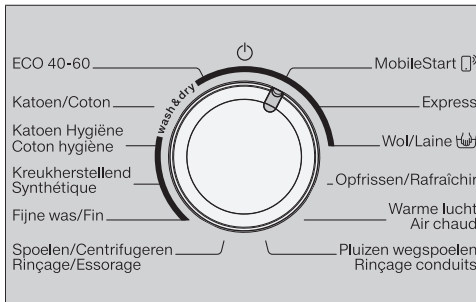

- Zet de programmakeuzeschakelaar op de stand *MobileStart* (□).

**Tip:** Om *MobileStart* (□) te kunnen gebruiken, moet de was- en droogcombinatie zijn aangemeld bij het WiFi-netwerk en moet de *Afstandsbediening* zijn ingeschakeld.

Op de tijdsaanduiding staat: *Con*

Na de start van het programma kan de was- en droogcombinatie nu met de Miele app worden bediend.

### Wassen kiezen

- Raak de sensortoets *Wassen* of *Drogen* aan, totdat alleen de sensortoets *Wassen* fel verlicht is.



Controleer of de sensortoets *Drogen* alleen gedimd brandt, anders start na het wassen het bijbehorende droogprogramma.

# WASSEN

## Temperatuur en centrifugetoerental kiezen

De voorgeprogrammeerde temperatuur en het voorgeprogrammeerde toerental van het wasprogramma gaan fel branden. De temperaturen en toerentallen die u bij het wasprogramma kunt kiezen, zijn gedimd.

De in het wasprogramma bereikte temperaturen kunnen afwijken van de gekozen temperaturen. De combinatie van energiegebruik en wastijd zorgt voor een optimaal wasresultaat.

90	1600
60	1200
40	900
30	600
20	
	

- Raak de sensortoets voor de gewenste temperatuur aan.

De sensortoets brandt fel.

- Raak de sensortoets voor het gewenste toerental aan.

De sensortoets brandt fel.

## Extra opties kiezen

De sensortoetsen van de extra functies *Kort* en *Behoedzaam* branden gedimd, als ze bij een programma kunnen worden gekozen.

- Raak de sensortoets met de gewenste extra functie aan.

De sensortoets brandt fel.

## Behoedzaam

De trommel beweegt minder en de wastijd wordt beperkt. Licht vervuild textiel kan zo behoedzamer worden gewassen.

## Kort

Voor licht verontreinigd wasgoed zonder zichtbare vlekken.

Met deze optie kun je de hoofdwastijd verkorten.

## Startvertraging instellen

Met de voorprogrammering kun je de start van een wasprogramma bepalen.

- Kies desgewenst een starttijd.

Meer informatie vind je in het hoofdstuk "Startvertraging/SG ready".



## 4. Wasmiddel doseren

U kunt wasmiddel doseren via de wasmiddellade **A** of de cap-dosering **B**.

### **A** Wasmiddellade

U kunt alle wasmiddelen gebruiken die geschikt zijn voor huishoudelijke wasmachines. Volg de gebruiks- en doseeraanwijzingen op de verpakking van het wasmiddel op.

### Wasmiddel toevoegen

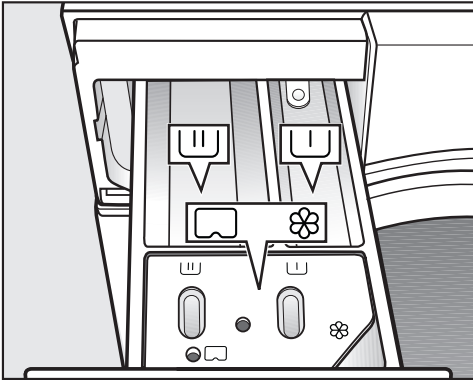

- Trek de wasmiddellade naar buiten en doseer het wasmiddel in de vakjes.

**U** Niet gebruikt

**U** Wasmiddel voor de hoofdwas

**⊗** Vakje voor wasverzachter, vloeibaar stijfsel of capsule

### Wasverzachter vullen

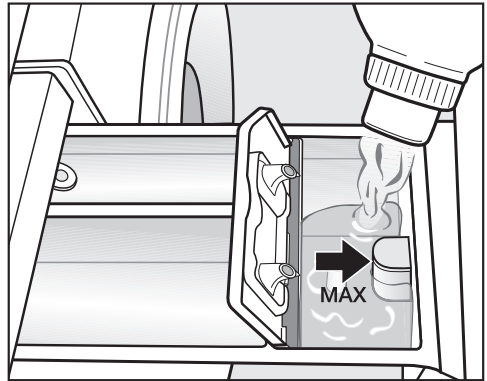

- Doseer wasverzachter, synthetisch stijfsel of vloeibaar stijfsel in het vakje **⊗**. **Doseer niet hoger dan het maximaal doseerniveau.**

De middelen worden automatisch met de laatste spoelcyclus in de trommel gespoeld. Aan het einde van het wasprogramma blijft er een klein beetje water in het vakje **⊗** staan.

Wanneer u verschillende keren stijfsel heeft gebruikt, reinig dan de wasmiddellade. Reinig de zuighevel extra goed.

# WASSEN

---

## Doseertips

Controleer bij het doseren van het wasmiddel hoe vuil het wasgoed is en hoeveel wasgoed u heeft. Verlaag bij geringere beladingshoeveelheden de hoeveelheid wasmiddel (gebruik bijvoorbeeld bij een halve belading een  $\frac{1}{3}$  minder wasmiddel).

## Te weinig wasmiddel :

- leidt ertoe dat het wasgoed niet schoon en na verloop van tijd grauw en hard wordt.
- bevordert schimmelvorming in de was- en droogcombinatie.
- verhindert dat vet volledig uit het wasgoed verwijderd wordt.
- bevordert kalkaanslag op het verwarmingselement.

## Te veel wasmiddel :

- leidt tot een slecht was-, spoel- en centrifugeerresultaat.
- leidt tot een hoger waterverbruik door een automatische extra spoelgang.
- leidt tot extra belasting van het milieu.

Meer informatie over wasmiddelen en de dosering daarvan vindt u in het hoofdstuk “Wassen”, paragraaf “Wasmiddelen”.

## Gebruik van wasmiddeltabs of wasmiddelpods

Voeg wasmiddeltabs of wasmiddelpods altijd direct bij het wasgoed in de trommel. Ze kunnen niet worden toegevoegd via de wasmiddellade.

## B CapDosing

CapDosing kan alleen via de Miele-app worden geactiveerd.

Er zijn capsules met 3 verschillende soorten inhoud :

- ☼ = Textielonderhoudsmiddelen (bijv. wasverzachters, impregneermiddelen)
- ☼ = Additieven (bijv. wasmiddelversterkers)
- ☼ = Wasmiddelen (alleen voor de hoofdwass)

Een capsule bevat altijd de juiste hoeveelheid voor één wasbeurt.

Deze capsules zijn verkrijgbaar op [www.miele-shop.com](http://www.miele-shop.com), bij de serviceafdeling van Miele of bij de Miele vakhandelaar.

**⚠** Gevaar voor de gezondheid door capsules.

De ingrediënten in de capsules kunnen gevaarlijk zijn voor de gezondheid als je ze inslikt of als ze met de huid in contact komen.

Bewaar de capsules buiten het bereik van kinderen.

## Cap plaatsen

- Open de wasmiddellade.

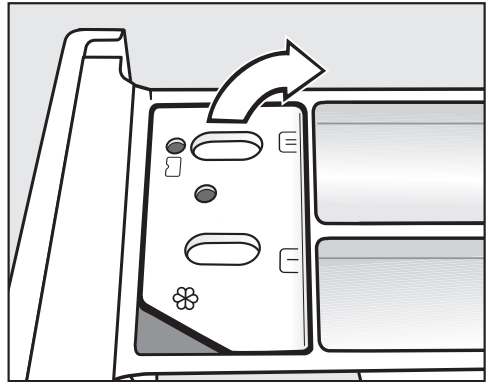

- Open het klepje van vakje ☼/☼.

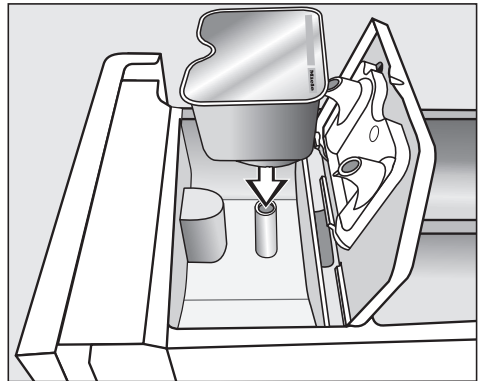

- Druk de cap er stevig in.

# WASSEN

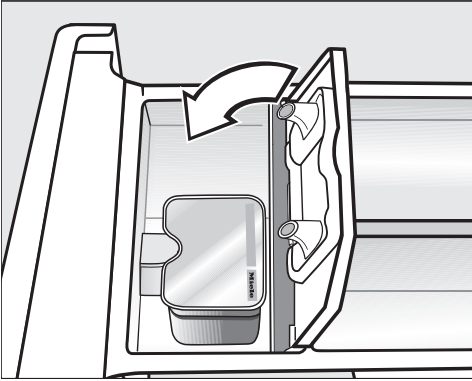

- Verwijder de lege cap na afloop van het wasprogramma.

Om technische redenen blijft er altijd wat water in de cap zitten.

- Sluit het klepje en druk het stevig dicht.
- Sluit de wasmiddellade.

De cap gaat open zodra hij in de wasmiddellade is geplaatst. Als u de cap ongebruikt weer uit de wasmiddellade verwijdert, kan er reinigingsmiddel uit lopen. Gebruik de cap niet meer en gooi deze weg.

De inhoud van een cap wordt op het juiste tijdstip aan het wasprogramma toegevoegd.

Het water stroomt bij cap-dosering uitsluitend via de cap in het vakje ☼. Giet, als u een cap gebruikt, geen wasverzachter in het vakje ☼.

## 5. Programma starten

- Raak de knipperende sensortoets *Start/Trommel bijvullen* aan.

De deur wordt vergrendeld en het wasprogramma wordt gestart.

Als je een starttijd voorgeprogrammeerd hebt, loopt deze in de tijdsaanduiding af. Na afloop van die voorgeprogrammeerde tijd of direct na de start wordt op de display weergegeven hoelang het programma gaat duren.

De trommel kan op elk moment bijgevuld worden of wasgoed kan voortijdig verwijderd worden zolang op de display het symbool  niet brandt (zie hoofdstuk "Programmaverloop wijzigen", paragraaf "Trommel bijvullen").

## Energie besparen

Na 10 minuten worden de indicatoren donker. De sensortoets *Start/Trommel bijvullen* knippert.



U kunt de indicatoren weer inschakelen :

- Tik op de sensortoets *Start/Trommel bijvullen* (dat heeft geen invloed op een lopend programma).

## 6. Einde van het programma/ Trommel leeghalen

Tijdens de kreukbeveiliging beweegt de trommel nog maximaal 30 minuten na beëindiging van het programma. De deur is vergrendeld. Tijdens de eerste 10 minuten is het bedieningspaneel verlicht. Daarna dooft het bedieningspaneel en knippert de sensortoets *Start/Trommel bijvullen*.

- Draai de programmakeuzeschakelaar op positie .

In de tijdsaanduiding verschijnt  en het controlelampje  dooft.

De deur wordt ontgrendeld.

**Tip:** Na afloop van de kreukbeveiliging wordt de deur automatisch ontgrendeld.

- Open de deur.
- Haal het wasgoed uit de trommel.

Achtergebleven wasgoed kan bij de volgende wasbeurt krimpen of afgeven op ander wasgoed. Verwijder al het wasgoed uit de trommel.

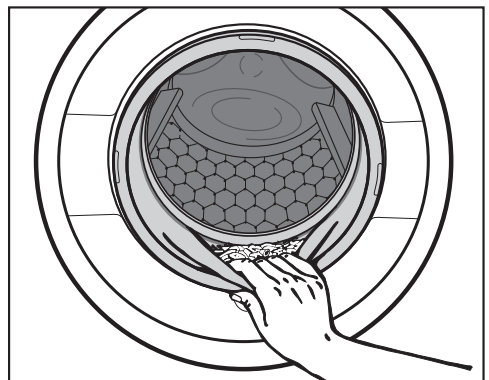

# WASSEN

---

- Controleer of er vreemde voorwerpen in de dichtring van de deur achtergebleven zijn.

**Tip:** Laat de deur op een kiertje staan, zodat de trommel kan drogen.

- Heb je een capsule gebruikt, verwijder deze dan uit de wasmiddellade.

**Tip:** Laat de wasmiddellade op een kiertje openstaan, zodat de lade kan drogen.

## Centrifugeren

### Eindcentrifugetoerental in het wasprogramma

Wanneer je een programma kiest, is op de display altijd het optimale centrifugetoerental voor dit programma fel verlicht.

In sommige wasprogramma's kan een hoger centrifugetoerental gekozen worden.

In de tabel staat het hoogst mogelijke centrifugetoerental.

Programma	Omw/min
ECO 40-60	1 600
Katoen	1 600
Katoen Hygiëne	1 600
Kreukherstellend	1.200
Fijne was	900
Spoelen/centrifugeren	1 600
Express	1.200
Wol	1.200

### Centrifugeren tussen de spoelgangen

Het wasgoed wordt na de hoofdwash en tussen de spoelgangen gecentrifugeerd. Als het eindcentrifugetoerental verlaagd wordt, wordt ook het centrifugetoerental bij het spoelen verlaagd.

## **Eindcentrifugeren uitzetten (spoelstop)**

- Raak de sensortoets  (spoelstop) aan.

Het wasgoed blijft na de laatste spoelbeurt in het water liggen. Daardoor kreukt het wasgoed minder wanneer je het niet direct na het einde van het programma uit de was- en droogcombinatie haalt.

## Eindcentrifugeren starten :

Op het bedieningspaneel brandt de sensortoets met het optimale centrifuge-toerental. Je kunt het toerental veranderen.

- Start het eindcentrifugeren met de sensortoets *Start/Trommel bijvullen*.

## Het programma beëindigen :

- Raak de sensortoets  (zonder centrifugeren) aan.
- Raak de sensortoets *Start/Trommel bijvullen* aan.

Het water wordt weggepompt.

## **Het centrifugeren tussen de spoelgangen en het eindcentrifugeren overslaan**

- Raak de sensortoets  (zonder centrifugeren) aan.

Na de laatste spoelcyclus wordt het water afgepompt en wordt de kreukbeveiliging ingeschakeld.

Met deze instelling wordt in enkele programma's een extra spoelgang ingelast.



# WASSEN

## Programma-overzicht

<b>ECO 40-60</b>		<b>maximaal 8,0 kg</b>	
Textiel-soort	Normaal vervuild wasgoed van katoen		
Tip	<ul style="list-style-type: none"><li>- In één wascyclus kan gemengd wasgoed van katoen voor de temperatuur 40 °C en 60 °C gewassen worden.</li><li>- Voor wasgoed van katoen is dit programma het meest efficiënt wat betreft het energie- en waterverbruik.</li></ul>		
<b>Opmerking voor testinstituten :</b> testprogramma voor de naleving van de EU-richtlijn inzake ecologisch design nr. 2019/2023 en energie-etikettering volgens richtlijn nr. 2019/2014.			
<b>Katoen</b>		<b>90 °C tot koud</b>	<b>maximaal 8,0 kg</b>
Textiel-soort	T-shirts, ondergoed, tafellakens en servetten, wasgoed van katoen, linnen of mengweefsels		
Tip	<ul style="list-style-type: none"><li>- Kies de temperatuur die staat aangegeven op het kledingetiket, het wasmiddel, de soort vervuiling en de hygiënische eisen.</li><li>- 20 °C: programma voor licht vervuild wasgoed van katoen.</li></ul>		
<b>Katoen Hygiëne</b>		<b>90 °C tot 60 °C</b>	<b>maximaal 8,0 kg</b>
Textiel-soort	Wasgoed van katoen of linnen dat direct met de huid in aanraking komt of dat aan bijzondere hygiënische eisen moet voldoen, bijv. ondergoed, beddengoed en hoezen.		
Tip	Volg de aanwijzingen op het wasetiket.		
<b>Kreukherstellend</b>		<b>60 °C tot koud</b>	<b>maximaal 3,5 kg</b>
Textiel-soort	Textiel van synthetische vezels, mengweefsels of kreukherstellend katoen		
Tip	Kies bij kreukgevoelig wasgoed een lager centrifugeertoerental.		

















# WASSEN

<b>Fijne was</b>		<b>40 °C tot koud</b>	<b>maximaal 2,0 kg</b>
Textiel-soort	Gevoelig textiel van synthetische vezels, mengweefsels en viscose		
Tip	Schakel het centrifugeren bij kreukgevoelig wasgoed uit.		
<b>Spoelen/centrifuge- ren</b>			<b>maximaal 8,0 kg</b>
Textiel-soort	Voor het spoelen en centrifugeren van wasgoed dat met de hand is gewassen		
Tip	<ul style="list-style-type: none"> <li>- Let op het ingestelde toerental.</li> <li>- Alleen centrifugeren : kies de extra functies <i>Kort</i>.</li> <li>- Alleen spoelen : zet het toerental op .</li> </ul>		
<b>MobileStart</b> 			
Tip	Het programma wordt gekozen en bediend met de Miele-app.		
<b>Programma Express</b>		<b>40 °C tot koud</b>	<b>maximaal 3,5 kg</b>
Textiel-soort	Katoenen textiel dat nauwelijks gedragen of vrijwel niet vuil is.		
<b>Wol</b> 		<b>40 °C tot koud</b>	<b>maximaal 2,0 kg</b>
Textiel-soort	Textiel van wol en textiel waar o.a. wol in zit		
Tip	Verminder bij kreukgevoelig wasgoed het eindcentrifugetoerental.		
<b>Opfriessen</b>	⇨ "Programma-overzicht – DROGEN"		
<b>Warme lucht</b>	⇨ "Programma-overzicht – DROGEN"		
<b>Pluizen uitspoelen</b>	⇨ Paragraaf "Programma Pluizen uitspoelen"		

# WASSEN

## Programmaverloop

	Hoofdwash		Spoelen		Centrifuge- ren
	Waterstand	Wasritme	Waterstand	Spoelcy- clus	
ECO 40-60		Ⓐ		2-3 <sup>2</sup>	✓
Katoen		Ⓐ		2-4 <sup>1,2</sup>	✓
Katoen Hygiëne		Ⓐ		3-5 <sup>2</sup>	✓
Kreukherstellend		Ⓑ		2-3 <sup>2</sup>	✓
Fijne was		Ⓒ		2-3 <sup>2</sup>	✓
Spoelen/centrifuge- ren	-	-		1	✓
Programma Express		Ⓐ		1	✓
Wol		Ⓔ		2	✓

De legenda bevindt zich op de volgende bladzijde.

-  = lage waterstand  
 = gemiddelde waterstand  
 = hoge waterstand  
Ⓐ = Intensief ritme  
Ⓑ = Normaal ritme  
Ⓒ = Sensitief ritme  
Ⓔ = Handwasritme  
✓ = wordt uitgevoerd  
- = wordt niet uitgevoerd

De was- en droogcombinatie beschikt over een volledig elektronische besturing met beladingsautomaat. De was- en droogcombinatie stelt het benodigde waterverbruik autonoom vast, afhankelijk van de hoeveelheid en de zuigkracht van het gevulde wasgoed.

Het programmaverloop van de vermelde programma's heeft altijd betrekking op het basisprogramma met maximale belading.

## Bijzonderheden over het programmaverloop

### Anti-kreuk :

De trommel draait nog 30 minuten na afloop van het programma om kreukvorming te voorkomen.

Uitzondering : het programma *Wol* heeft geen anti-kreuk.

De was- en droogcombinatie kan op elk moment worden geopend.

<sup>1</sup> Bij een temperatuur van 60 °C en hoger wordt er 2 keer gespoeld. Bij een temperatuur van minder dan 60 °C, wordt er 3 keer gespoeld.

<sup>2</sup> Een extra spoelgang wordt uitgevoerd, wanneer :

- er te veel schuim in de trommel zit
- een centrifugetoerental kleiner is dan 700 U/min

# WASSEN

---

## Wasmiddel

U kunt alle wasmiddelen gebruiken die geschikt zijn voor huishoudwasautomaten. Tips voor het gebruik en voor de dosering van de wasmiddelen kunt u vinden op de wasmiddelverpakking.

### De dosering is afhankelijk van :

- de vuilgraad van het wasgoed;
- de hoeveelheid wasgoed;
- de waterhardheid

Wanneer u de waterhardheid in uw regio niet weet, informeer daar dan naar bij uw watermaatschappij.

## Onthardingsmiddel

Om wasmiddel te sparen kunt u een onthardingsmiddel toevoegen aan water met hardheid II en III. De juiste dosering daarvan vindt u op de verpakking terug. Doe eerst het wasmiddel en dan pas het onthardingsmiddel in het laadvakje.

Het wasmiddel kunt u dan doseren zoals voor water met hardheid I.

## Waterhardheid

Hardheidsgraad	Totale hardheid in mmol	Duitse hardheid °d
Zacht (I)	0 – 1,5	0 – 8,4
Gemiddeld (II)	1,5 – 2,5	8,4 – 14
Hard (III)	Meer dan 2,5	Meer dan 14

## Doseerhulp

Gebruik voor het doseren van het wasmiddel de attributen die door de wasmiddelfabrikant als hulp bij het doseren zijn geleverd, bijv. doseerbolletjes. Gebruik die vooral bij vloeibare wasmiddelen.

## Navulpakken

Koop zoveel mogelijk navulpakken om het afval te reduceren.

## Wasverzachter, synthetisch stijfsel, stijfsel

Wasverzachters Met wasverzachters wordt uw wasgoed extra zacht en minder statisch.

Synthetische stijfels Met synthetische stijfels krijgt u het wasgoed beter in model.

Stijfsel Met stijfsel wordt uw wasgoed stevig.

## Wasverzachter, synthetische stijfjel of stijfjel apart gebruiken

Stijfjel moet voorbereid zijn zoals beschreven op de verpakking.

- Doseer wasverzachter in het vakje ☞.
- Doseer vloeibaar stijfjel/synthetische stijfjel in vakje ☞ en poedervormig of half-vloeibaar stijfjel/synthetische stijfjel in vakje ⊓.
- Kies het programma *Spoelen/centrifugeren*.
- Wijzig het centrifugetoerental indien nodig.
- Raak de sensortoets *Start/Trommel bijvullen* aan.

## Ontkleuren/kleuren

 Schade door ontkleuringsmiddelen.

Ontkleuringsmiddelen veroorzaken corrosie in de was- en droogcombinatie.



Gebruik geen ontkleuringsmiddelen in de was- en droogcombinatie.

Het gebruik van textielverf in de was- en droogcombinatie is uitsluitend toegestaan voor huishoudelijke doeleinden. Het zout dat bij kleuren wordt gebruikt, tast roestvrij staal aan bij overmatig gebruik. Houd je strikt aan de aanwijzingen van de verfproducent.

# WASSEN

## Aanbevelingen voor Miele wasmiddelen

De Miele wasmiddelen zijn speciaal voor dagelijks gebruik in Miele wasmachines ontwikkeld. Meer informatie over deze wasmiddelen vindt u in het hoofdstuk “Was- en onderhoudsmiddelen”.

	Miele wasmiddelen		Miele capsules		
	UltraWhite	UltraColor			
ECO 40-60	✓	✓	-	✓	✓
Katoen	✓	✓	-	✓	✓
Katoen Hygiëne	✓	✓	-	✓	✓
Kreukherstellend	-	✓	-	✓	✓
Fijne was	-	✓	✓	✓	-
Spoelen/centrifugeren	-	-	-	✓	-
Programma Express	-	✓	-	✓	-
Wol	-	-	✓	-	-

✓ Aan te bevelen

- Niet aan te bevelen



Speciale wasmiddelen (bijv. WoolCare)



Textielonderhoudsmiddelen (bijv. wasverzachters)



Additieven (bijv. Booster)

## Wasmiddeladviezen conform verordening (EU) nr. 1015/2010

De adviezen gelden voor de temperaturen zoals aangegeven in het hoofdstuk: "WASSEN", paragraaf: "Programmaoverzicht".

	Universeel	Color-	Fijn- en wol-	Speciaal
	wasmiddel			
ECO 40-60	✓	✓	-	-
Katoen	✓	✓	-	-
Katoen Hygiëne	✓	✓	-	-
Kreukherstellend	-	✓	-	-
Fijne was	-	-	✓	-
Spoelen/centrifugeren	-	-	-	✓
Programma Express	-	✓ <sup>1</sup>	-	-
Wol	-	-	✓	✓

✓ Aan te bevelen

<sup>1</sup> vloeibaar wasmiddel

- Niet aan te bevelen

# DROGEN

---

## Alleen drogen

U kiest de functie “Alleen drogen” als de hoeveelheid gewassen textiel de maximale beladingscapaciteit voor het drogen overschrijdt of als er wasgoed tussen zit dat niet in de automaat mag worden gedroogd.

## 1. Wasgoed voorbereiden

### Wasgoed sorteren

- Sorteert het wasgoed op soort vezel/stof en restvocht voor, indien mogelijk.

Zo bereikt u een gelijkmatig droogresultaat.

- Sorteert het wasgoed tevens naar de symbolen in het onderhoudsetiket.

Wanneer er geen symbool in het etiket staat, gebruik dan een programma dat speciaal op het te drogen wasgoed is afgestemd.

### Droogtips

- Droog geen textiel dat nog druipnat is. Centrifugeer het wasgoed na het wassen minstens 30 seconden.
- Wol en wolmengsels kunnen gemakkelijk vervilt en krimpen. Gebruik voor dergelijke textielsoorten alleen het programma *Wol*.
- Droog zuiver linnen alleen als dat volgens het etiket is toegestaan. Het linnen kan anders ruw worden.

- Gebreid textiel (zoals T-shirts, ondergoed) krimpt bij de eerste was vaak licht. Droog deze kledingstukken daarom niet te intensief om verder krimpen te voorkomen. Kies bij gebreid textiel eventueel voor een of twee maten groter.
- In dit toestel kunt u gesteven textiel drogen. Doseer echter voor hetzelfde effect de dubbele hoeveelheid stijfsel bij het wassen.
- Droog nieuw donkergekleurd textiel niet samen met lichtgekleurd textiel. Donker textiel kan afgeven op het lichtgekleurde textiel.
- Houd de maximale belading aan die in de paragraaf “Programma-overzicht” aangegeven wordt. Het droogresultaat en de kreukvorming hangen af van de belading. Hoe lager de belading, hoe beter het resultaat. Daardoor krijgt u een bijzonder gelijkmatig en kreukvrij droogresultaat als u de belading reduceert.



## 2. De was- en droogcombinatie vullen

### Deur openen

- Leg uw hand in de greep van de deur en trek de deur open.

Controleer of er zich dieren of voorwerpen in de trommel bevinden, voordat u het wasgoed erin stopt.

- Leg het wasgoed uit elkaar gevouwen in de trommel.

Als de trommel te vol is, is dat slecht voor het wasgoed en voor het droogresultaat.

Gebruik voor ieder droogprogramma de maximale beladingscapaciteit van de trommel. Zie hiervoor de paragraaf: "Programma-overzicht".

### Deur sluiten

- Let erop dat er niets tussen deur en dichting beklemd raakt.
- Sluit de deur met een lichte zwaai.

Doseerzakjes of bollen mogen niet worden meedroogd, want ze kunnen smelten en de automaat en het wasgoed beschadigen.

Droog geen doseerzakjes of -bollen mee.

Ook tijdens het drogen moet de kraan opengedraaid zijn.

## 3. Programma kiezen

### De was- en droogcombinatie inschakelen

- Zet de programmakeuzeschakelaar op een programma.

Het bedieningspaneel wordt verlicht.

### Programma kiezen

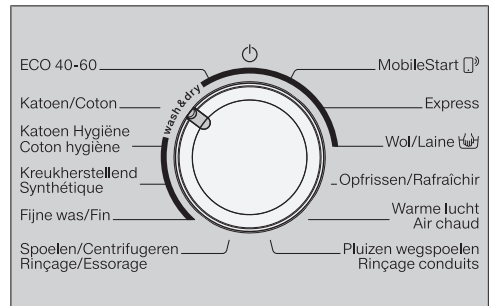

- Draai de programmakeuzeschakelaar op het gewenste programma.

Op de tijdsaanduiding verschijnt de vermoedelijke programmaduur en op het bedieningspaneel gaan de voorgeprogrammeerde temperatuur en het voorgeprogrammeerde centrifugetoerental branden.

### - Via de programmakeuzeschakelaar *MobileStart*

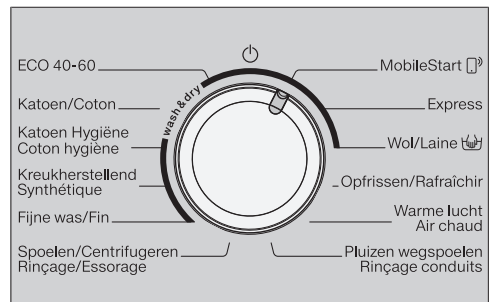

# DROGEN

- Zet de programmakeuzeschakelaar op de stand *MobileStart* .

**Tip:** Om *MobileStart*  te kunnen gebruiken, moet de was- en droogcombinatie zijn aangemeld bij het WiFi-netwerk en moet de *Afstandsbediening* zijn ingeschakeld.

Op de tijdsaanduiding staat: *On*

Na de start van het programma kan de was- en droogcombinatie nu met de Miele app worden bediend.

## Drogen kiezen



- Raak de sensortoets *Wassen* of *Drogen* aan, totdat alleen de sensortoets *Drogen* fel verlicht is.

Controleer of de sensortoets *Wassen* alleen gedimd brandt, anders begint vóór het drogen het bijbehorende wasprogramma.

## 4. Programma-instellingen kiezen

### Het kiezen van de droogtegraad

Je kunt de vooraf ingestelde droogtegraad van een droogprogramma wijzigen.

- Tip de sensortoets van de gewenste droogtegraad aan.
  - + kastdroog plus
  -  kastdroog
  -  strijkvochtig

De sensortoets van de gekozen droogtegraad brandt fel.

**Programma *Warme lucht*:** selecteer de droogtijd met de sensortoets < of >.

## Toerental voor thermocentrifugeren kiezen

Je kunt het vooraf ingestelde toerental voor thermocentrifugeren voor een droogprogramma wijzigen.

- Raak de sensortoets voor het gewenste toerental aan.

De sensortoets brandt fel.

## Extra opties kiezen

De sensortoetsen van de extra functie *Behoedzaam* branden gedimd, als *Behoedzaam* bij een programma kan worden gekozen.

- Raak de sensortoets *Behoedzaam* aan.

De sensortoets brandt fel.

## Behoedzaam

Deze functie is vooral geschikt voor kwetsbaar textiel met het symbool , bijv. acryl.

Door de lagere temperatuur bij de keuze van *Behoedzaam* is de programmaduur langer.

## Startvertraging instellen

Met de voorprogrammering kun je de start van een wasprogramma bepalen.

- Kies desgewenst een starttijd.

Meer informatie vind je in het hoofdstuk “Startvertraging/SG ready”.

## 5. Programma starten

- Raak de knipperende sensortoets *Start/Trommel bijvullen* aan.

De deur wordt vergrendeld en het droogprogramma wordt gestart.

Als je een starttijd voorgeprogrammeerd hebt, loopt deze in de tijdsaanduiding af. Na afloop van die voorgeprogrammeerde tijd of direct na de start wordt op de display weergegeven hoelang het programma gaat duren.

De trommel kan op elk moment bijgevuld worden of wasgoed kan voortijdig verwijderd worden zo lang op de display niet het symbool  brandt (zie hoofdstuk “Programmaverloop wijzigen”, paragraaf “Trommel bijvullen”).

## Energie besparen

Na 10 minuten worden de indicatoren donker. De sensortoets *Start/Trommel bijvullen* knippert.

U kunt de indicatoren weer inschakelen :

- Tik op de sensortoets *Start/Trommel bijvullen* (dat heeft geen invloed op een lopend programma).

## 6. Einde van het programma/ Trommel leeghalen

Tijdens de kreukbeveiliging beweegt de trommel nog maximaal 150 minuten na beëindiging van het programma. Deur is vergrendeld. Tijdens de eerste 10 minuten is het bedieningspaneel verlicht. Daarna dooft het bedieningspaneel en knippert de sensortoets *Start/Trommel bijvullen*.

- Draai de programmakeuzeschakelaar op positie .

De deur wordt ontgrendeld.

Als je tijdens de kreukbeveiligingsfase het wasgoed uit de trommel haalt, wordt de warmte opgehoopt. Spreid het wasgoed uit, zodat de resterende warmte eruit kan.

Na afloop van de kreukbeveiliging wordt de deur automatisch ontgrendeld.

- Open de deur.
- Haal het wasgoed uit de trommel.



Wasgoed dat in de trommel achterblijft, kan te droog worden en daardoor beschadigd raken. Verwijder al het wasgoed uit de trommel.





**Tip:** Lees de paragraaf : “Na iedere was- en/of droogbeurt” in het hoofdstuk : “Wassen en drogen”.

# DROGEN





## Programma-overzicht

\* gewichten hebben betrekking op het gewicht van het droge wasgoed.

<b>ECO 40-60</b>		<b>maximaal 5,0 kg*</b>
<b>Droogtegraden :</b> 		
	Wasgoed van katoen : T-shirts, ondergoed, babykleertjes werkkleding, jasjes, dekens, schorten, stofjassen, badhanddoeken, handdoeken, badmantels, beddengoed van flanel.	
<b>Katoen</b>		<b>Maximaal 5,0 kg*</b>
<b>Droogtegraden:</b>   <sup>+</sup>		
Artikel	Wasgoed van dikker en dunner katoen: T-shirts, ondergoed, babykleertjes werkkleding, jasjes, dekens, schorten, stofjassen, badhanddoeken, handdoeken, badmantels, beddengoed van flanel.	
<b>Droogtegraden:</b> 		
Artikel	Wasgoed van katoenen of linnen weefsels zoals tafellakens, servetten, beddengoed en gesteven wasgoed dat nog verder moet worden behandeld.	
Tip	Rol wasgoed dat nog moet worden gemengeld op. Zo blijft het langer vochtig.	
<b>Katoen Hygiëne</b>		<b>Maximaal 5,0 kg*</b>
<b>Droogtegraden:</b> 		
Artikel	Niet kwetsbaar wasgoed van katoen of linnen dat direct met de huid in aanraking komt, bijv. ondergoed, babykleertjes en beddengoed	
Opmerking	De temperatuur wordt vrij lange tijd constant gehouden waardoor het wasgoed droger aanvoelt.	
<b>Kreukherstellend</b>		<b>maximaal 3,5 kg*</b>
<b>Droogtegraden :</b>    <sup>+</sup>		
Textielsoort	Kreukherstellend wasgoed van synthetisch materiaal, katoen of gemengde weefsels :werkkledij, stofjassen, truien, jurken, broeken, tafellakens, kousen.	

<b>Fijne was</b>		<b>maximaal 1,0 kg*</b>
<b>Droogtegraden :</b>  ,  ,  +		
Textiel-soort	Gevoelig textiel met symbool  van synthetische weefsels, gemengde weefsels, kunstzijde of kreukherstellend katoen : hemden, bloezen, lingerie en textiel met applicaties.	
Tip	Reduceer de belading wanneer je extra kreukarm wilt drogen.	
<b>MobileStart</b> 		
Tip	Het programma wordt gekozen en bediend met de Miele-app.	
<b>Programma Express</b>		<b>maximaal 3,5 kg*</b>
<b>Droogtegraden :</b>  ,  ,  +		
Textiel-soort	Sterk wasgoed dat anders met het programma Katoen wordt gedroogd	
Opmerking	Bij het na elkaar wassen en drogen van <b>licht</b> vervuild wasgoed duurt dit programma heel kort.	
<b>Wol</b>		<b>maximaal 2,0 kg*</b>
<b>3 minuten</b>		
Textiel-soort	Wollen wasgoed en wasgoed waar wol in zit, zoals truien, vesten en sokken	
Tip	<ul style="list-style-type: none"> <li>- Het wollen wasgoed wordt in korte tijd losgeschud en lekker zacht gemaakt, maar niet helemaal gedroogd.</li> <li>- Haal het wasgoed na afloop van het programma meteen uit de trommel.</li> </ul>	

# DROGEN

<b>Oprissen</b>		<b>Maximaal 1,0 kg*</b>
<b>Droogtegraden:</b>  , 		
Artikel	Droog wasgoed of wasgoed dat maar kort gedragen is en niet vuil is	
Tip	Het wasgoed wordt aan het begin van het programma vochtig gemaakt, zodat er minder kreuken in komen. <ul style="list-style-type: none"><li>-  – kastdroog: wanneer u het wasgoed direct nodig heeft.</li><li>-  – strijkdroog: wanneer het wasgoed moet worden gestreken of op een hangertje gedroogd.</li></ul>	
<b>Warme lucht</b>		<b>maximaal 4,0 kg*</b>
<b>20–120 minuten</b>		
Tip	<ul style="list-style-type: none"><li>- Wasgoed van dikkere stof zoals jacks, kussens en slaapzakken dat niet gelijkmatig wordt gedroogd en daarom moet worden na-gedroogd</li><li>- Los wasgoed dat moet worden gedroogd of doorgelucht</li></ul>	
<b>Pluizen wegspoelen</b> ⇨ Paragraaf “Programma Pluizen wegspoelen”		

## Thermocentrifugeren

In enkele programma's wordt er in het droogproces gethermocentrifugeerd. Daarmee wordt energie bespaard.

Het maximale toerental voor het thermocentrifugeren is hetzelfde als dat voor het daarbij behorende wasprogramma.

Je kunt het toerental voor het thermocentrifugeren in enkele programma's tot 900 omw/min verlagen.

## Achter elkaar wassen en drogen

Het is aan te bevelen om alleen dan direct achter elkaar te wassen en te drogen, als al het gewassen textiel ook in de automaat mag worden gedroogd en het de maximale beladingscapaciteit voor het drogen niet overschrijdt.

Lees eerst de hoofdstukken: "Wassen" en "Drogen".

### 1. Wasgoed voorbereiden

- Maak de zakken leeg.
- Sorteert het wasgoed op kleur en weefsel.
- Controleer de symbolen in het onderhoudsetiket.

### 2. De was- en droogcombinatie vullen

- Open de deur.

Controleer of er zich dieren of voorwerpen in de trommel bevinden, voordat je het wasgoed erin stopt.

- Leg het wasgoed uitgevouwen en losjes in de trommel.

Doseerzakjes of bollen mogen niet worden meegedroogd, want ze kunnen smelten en de automaat en het wasgoed beschadigen.  
Droog geen doseerzakjes of -bollen mee.

- Sluit de deur.

### 3. Programma kiezen

- Draai de programmakeuzeschakelaar op het gewenste programma.

Het bedieningspaneel wordt verlicht.

- Raak de sensortoets *Wassen en Drogen* aan, totdat beide sensortoetsen fel verlicht zijn.

### 4. Programma-instellingen kiezen

- Kies het gewenste centrifuge-toerental, de gewenste temperatuur en de gewenste droogtegraad.

De sensortoetsen van de gekozen instellingen branden fel.

Het minimale centrifuge-toerental is beperkt tot 900 omw/min.  
Bij enkele programma's kan het toerental niet gewijzigd worden.

- Kies eventueel (een) extra optie(s).

Voor het thermocentrifugereren wordt het aangegeven centrifuge-toerental van het wassen overgenomen.

- Kies desgewenst een starttijd.

# WASSEN EN DROGEN

## 5. Wasmiddel doseren

- Doseer het wasmiddel via de cap-dosering of de wasmiddellade.

## 6. Programmastart/-einde

- Raak de knipperende sensortoets *Start/Trommel bijvullen* aan.

De deur wordt vergrendeld.

Het programma start.

Na afloop van het programma begint de kreukbeveiliging.

Tijdens de kreukbeveiligingsfase is de deur nog vergrendeld.

- Tik op de sensortoets *Start/Trommel bijvullen* of draai de programmakeuzeschakelaar op de stand .

De deur wordt ontgrendeld.

Spreid het wasgoed uit als je het tijdens de kreukbeveiligingsfase uit de trommel haalt. De warmte kan dan uit het wasgoed ontsnappen.

Na afloop van de kreukbeveiliging wordt de deur automatisch ontgrendeld.

- Trek de deur open en neem het wasgoed uit de automaat.

Zie paragraaf : “Na iedere was- en/of droogbeurt”.

## Na iedere was- en/of droogbeurt

- Doe de deur **ver** open.

 Gevaar voor verbranding door heet metaal.

De metalen kap aan de binnenkant op het deurglas is heet na het drogen.

Raak de metalen kap niet aan.

- Haal het wasgoed uit de trommel.

Als er wasgoed achterblijft in de trommel kan dit bij de volgende keer dat u wast of droogt, krimpen, verkleuren of beschadigd raken.

Controleer of de trommel leeg is!

- Controleer of er vreemde voorwerpen in de dichtring van de deur achtergebleven zijn. Verwijder na het drogen de pluizen uit de dichtring en van het deurglas.

**Tip:** Laat de deur op een kiertje staan, zodat de trommel kan drogen.

- Draai de programmakeuzeschakelaar op positie .

**Tip:** Laat de wasmiddellade op een kiertje openstaan, zodat de lade kan drogen.



Bij het drogen kunnen er pluizen ontstaan, die in de trommel en de buitentrommel blijven zitten. Om te voorkomen dat deze pluizen (van bijv. donkerkleurig wasgoed) zich bij een volgende wasbeurt op ander (bijv. lichtgekleurd) wasgoed afzetten of de machine verstoppen, kunt u deze pluizen uitspoelen.

Gebruik het programma *Pluizen uitspoelen* niet om textiel uit te spoelen. Zorg dat de trommel leeg is.

- Draai de programmakeuzeschakelaar op het programma *Pluizen uitspoelen*.

Gebruik geen wasmiddel.

- Raak de sensortoets *Start/Trommel bijvullen* aan.

Binnen enkele minuten zijn de pluizen uitgespoeld.

- Verwijder de pluizen die eventueel in de dichtring en op het kijkglas zijn achtergebleven.
- Schakel de was- en droogcombinatie uit.

# Programmaverloop wijzigen

---

## Programma wijzigen (kinderbeveiliging)

Als een programma eenmaal is gestart, kun je het programma, de temperatuur, het centrifugetoerental en de gekozen extra opties niet meer wijzigen. Hierdoor wordt voorkomen dat bijvoorbeeld kinderen het toestel onbedoeld bedienen.

Als de was-droogcombinatie wordt uitgeschakeld terwijl het programma loopt, zal de stand-byfunctie de was-droogcombinatie na 15 minuten niet volledig uitschakelen. Er kan nog steeds water in de trommel zitten, dus de veiligheidsfuncties zijn nog steeds actief.



## Programma stoppen

Je kunt een programma ieder moment afbreken, nadat je het hebt gestart.

- Draai de programmakeuzeschakelaar op positie .

Het programma is onderbroken.

- Draai daarna de programmakeuzeschakelaar naar een willekeurige positie.

In de tijdsaanduiding verschijnen draaiende streepjes  ...  ... .

- tijdens het wassen :

De was- en droogcombinatie pompt het aanwezige water weg en het programma wordt afgebroken.

De deurvergrendeling wordt vrijgegeven.

- tijdens het drogen :

Het wasgoed wordt afgekoeld. Pas daarna kan de deur worden geopend.

## Trommel leegmaken

- Wacht tot het symbool  op de display uitdooft en de deur ontgrendelt.
- Trek de deur open en neem het wasgoed uit de automaat.

## Een ander programma kiezen

- Sluit de deur.
- Kies het gewenste programma.
- Doseer eventueel nog wasmiddel in de wasmiddellade.
- Raak de sensortoets *Start/Trommel bijvullen* aan.

Het programma start.



# Startuitstel/SG ready

## Voorprogrammering

De voorprogrammering is actief als de programmeerfunctie *P98* SmartGrid uitgeschakeld is.

Met de voorprogrammering kun je de programmastart 30 minuten tot maximaal 24 uur van tevoren instellen. Daardoor kun je bijv. het lagere nachttarief voor stroom gebruiken.

### Starttijdstip instellen

- Kies het gewenste wasprogramma.
- Raak de sensortoets  aan.

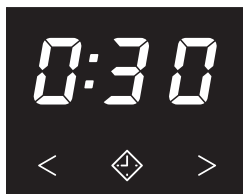

De sensortoets  brandt fel.

- Raak de sensortoets < of > zo vaak aan, totdat de gewenste startvertraging in de tijdsaanduiding verschijnt.
- Als de voorgeprogrammeerde tijd korter is dan 10 uur, verandert deze in stappen van 30 minuten.
- Als de voorgeprogrammeerde tijd langer is dan 10 uur, verandert deze in stappen van 1 uur.

## Starttijd voorprogrammering starten





- Raak de knipperende sensortoets *Start/Trommel* bijvullen aan.

De startvertraging start en loopt af in de tijdsaanduiding.

## Voorprogrammering wijzigen of afbreken

Als de voorprogrammering is gestart, kan deze niet meer worden gewijzigd.

- Draai de programmakeuzeschakelaar op positie .
- Draai de keuzeschakelaar op een willekeurig programma.

In de tijdsaanduiding verschijnen draaiende streepjes  ...  ...  of .

Het aftellen van de voorprogrammering wordt gestopt.

- Kies een programma en desgewenst een nieuwe voorgeprogrammeerde tijd.

## Smart Grid ready

Deze functie *SmartStart* is actief als de programmeerfunctie *P98 SmartGrid* ingeschakeld is.

Met de functie *SmartStart* kun je een tijdsbestek vastleggen, waarbinnen je was-droogcombinatie van buitenaf kan worden gestart. De start gebeurt met een signaal, bijv. van je energieleverancier, wanneer het stroomtarief zeer laag is.

Je kunt een tijdspanne tussen 30 minuten en 24 uur vastleggen. In dit tijdsbestek wacht de was-droogcombinatie op een signaal van buitenaf. Als er in deze tijdsspanne geen signaal wordt verzonden, start de was- en droogcombinatie het programma.

## Tijdsspanne instellen

Als de programmeerfunctie *P98 SmartGrid* geactiveerd is, wijzigt de functie van de sensortoets  $\diamond$ . In de tijdsaanwijzing verschijnt niet meer de voorgeprogrammeerde tijd, maar het tijdsbestek waarbinnen je was-droogcombinatie automatisch kan worden gestart (zie hoofdstuk "Programmeerfuncties", paragraaf "*P98 SmartGrid*").

Je doet hetzelfde als bij het instellen van de tijd voor de startvertraging.

- Raak de sensortoets  $\diamond$  aan.
- Stel met de sensortoetsen  $<$  of  $>$  de gewenste tijdsspanne in.
- Raak de sensortoets *Start/Trommel* bijvullen aan.

Op de display wordt  $\text{L}t_r$  weergegeven.

# Reiniging en onderhoud

## Ommanteling en bedieningspaneel reinigen

**⚠** Gevaar voor elektrische schok door netspanning.

Ook als een was-en droogcombinatie is uitgeschakeld, staat er spanning op het toestel.

Haal vóórdat u de was- en droogcombinatie een reinigings- of onderhoudsbeurt geeft de spanning van het toestel.

**⚠** Schade door binnendringend water.

Door de druk van een waterstraal kan er water in de was- en droogcombinatie komen en onderdelen beschadigen.

Spoel de was-en droogcombinatie niet met een waterstraal af.

**⚠** Schade door reinigingsmiddelen.

Reinigingsmiddelen die oplosmiddelen bevatten, schuurmiddelen, glas- en allesreinigers kunnen de kunststof oppervlakken en andere onderdelen beschadigen.

Gebruik deze reinigingsmiddelen niet.

- Reinig ommanteling en bedieningspaneel met een mild reinigingsmiddel of sopje en droog beide onderdelen daarna met een zachte doek.
- Reinig de trommel met een reinigingsmiddel voor roestvrij staal.

## Wasmiddellade reinigen

Wanneer er op lage temperaturen en met vloeibare wasmiddelen wordt gewassen, raakt de wasmiddellade sneller verontreinigd.

- Reinig daarom regelmatig de hele wasmiddellade.

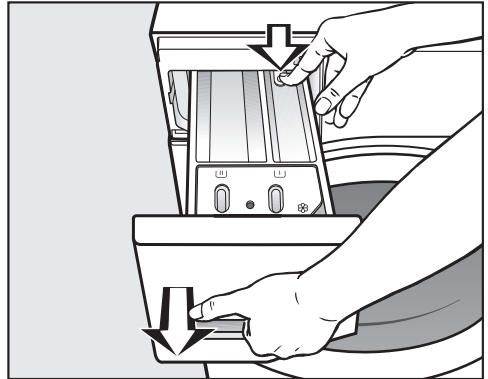

- Trek aan de wasmiddellade totdat u weerstand voelt, druk de ontgrendelingsknop in en haal de lade uit het toestel.
- Reinig de wasmiddellade met warm water.

## Zuighevel en kanaal reinigen

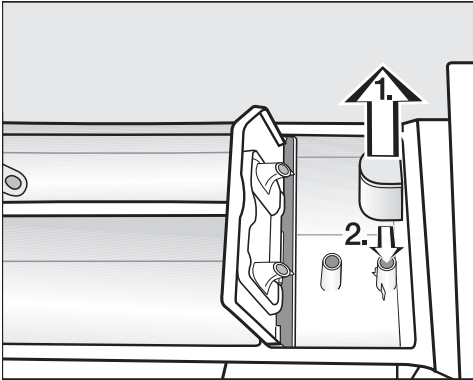

- Trek de zuighevel uit het vakje  en reinig de hevel onder de warme kraan.
- Reinig ook de leiding waarop de zuighevel aangesloten is.
- Plaats de zuighevel weer terug.

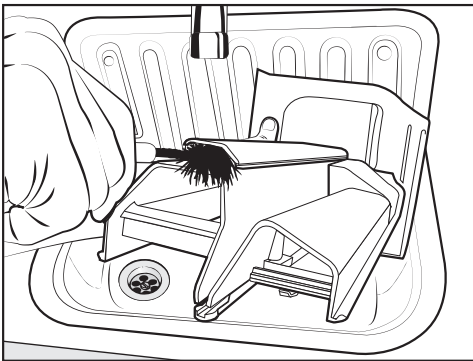

- Reinig het kanaal voor de wasverzachter met warm water en een borstel.

Vloeibaar stijfsel gaat vastplakken. Als u vaker vloeibaar stijfsel hebt gebruikt, maak de zuighevel dan zeer grondig schoon.

## Wasmiddelladekast reinigen

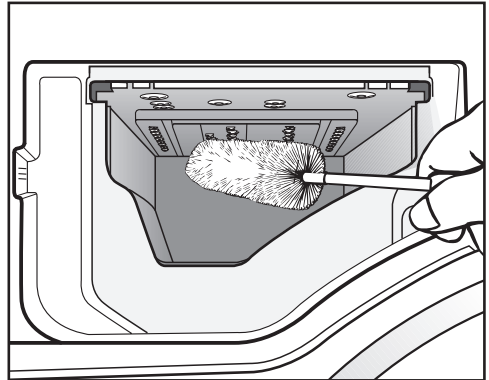

- Reinig ook het gedeelte waar de wasmiddellade zit. Verwijder de wasmiddelresten en kalkaanslag en gebruik daarvoor een flessenborstel.
- Plaats de wasmiddellade weer in het toestel.

**Tip:** Laat de wasmiddellade op een kiertje openstaan, zodat de lade kan drogen.

# Reiniging en onderhoud

## Deurglas reinigen

- Reinig af en toe het deurglas aan de binnenkant en de metalen kap, die erop zit, met een mild reinigingsmiddel of sopje.
- Wrijf allebei met een zachte doek droog.

## Trommel reinigen

Wanneer er regelmatig op lage temperaturen en/of met een vloeibaar wasmiddel gewassen wordt, bestaat het gevaar dat zich in de was- en droogcombinatie ziektekiemen en geurtjes ontwikkelen. Reinig de was-droogcombinatie met het programma *Katoen 90 °C*. Reinig de trommel uiterlijk wanneer het controlelampje **i** samen met een **1** op de display brandt.

## Watertoevoerzeefje reinigen

De was- en droogcombinatie heeft een zeefje ter bescherming van het waterinlaatventiel. Het zeefje dat in de toevoerslang aan het vrije uiteinde zit, moet om de ca. 6 maanden gecontroleerd worden. Bij frequente storingen in het waterleidingnet moet dit vaker gebeuren.

- Draai de kraan dicht.
- Schroef de watertoevoerslang van de kraan.

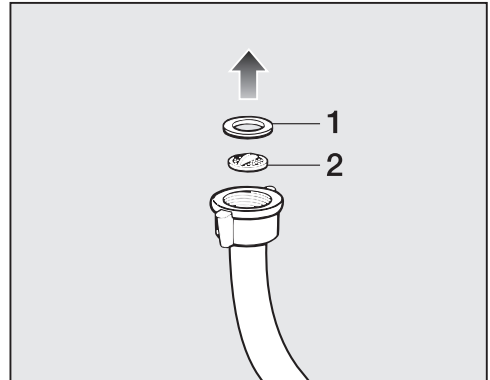

- Trek het rubberen dichtingsringetje **1** uit de groef.
- Houd het vrije uiteinde van de watertoevoerslang omlaag. Het kunststof zeefje **2** valt eruit.
- Reinig het kunststof zeefje.
- Plaats alles in omgekeerde volgorde terug.
- Draai de schroefkoppeling vast op de waterkraan en draai de kraan open. Als er water wegglekt, draai je de schroefkoppeling aan.

Het zeefje **moet** nadat het is gereinigd, worden teruggeplaatst.



De meeste storingen en defecten die bij het dagelijks gebruik kunnen optreden, kunt u zelf verhelpen. U bespaart daarmee niet alleen tijd, maar ook kosten, omdat u Miele niet hoeft in te schakelen.

Op [www.miele.com/service](http://www.miele.com/service) vindt u informatie over hoe u zelf storingen kunt verhelpen.



De volgende tabellen helpen u de oorzaken van een probleem te achterhalen en te verhelpen.

### Het lukt niet om een programma te starten







Probleem	Oorzaak en oplossing
<b>Het bedieningspaneel blijft donker.</b>	Er staat geen stroom op het toestel. <ul style="list-style-type: none"><li>■ Controleer of de stekker goed in het stopcontact zit.</li><li>■ Controleer of de zekering in orde is.</li></ul>
	De was- en droogcombinatie is in het kader van de energiebesparing automatisch uitgeschakeld. <ul style="list-style-type: none"><li>■ Schakel de was- en droogcombinatie met de programmakeuzeschakelaar weer in.</li></ul>
<b>In de tijdsaanduiding wisselen F en 34 zich af.</b>	De deur is niet goed gesloten. De deur kon niet worden vergrendeld. <ul style="list-style-type: none"><li>■ Sluit de deur nogmaals.</li><li>■ Start het programma opnieuw.</li><li>■ Verschijnt de foutmelding opnieuw, neem dan contact op met Miele.</li></ul>

# Nuttige tips

## Programma-afbreking en controlelampje

Probleem	Oorzaak en oplossing
<b>Het controlelampje  voor storingen brandt. In de tijdsaanduiding wisselen F en 10 zich af en de zoemer klinkt.</b>	De watertoevoer is niet optimaal of zelfs geblokkeerd. <ul style="list-style-type: none"><li>■ Controleer of de kraan ver genoeg opengedraaid is.</li><li>■ Controleer of er knikken in de toevoerslang zitten.</li><li>■ Controleer of de waterdruk hoog genoeg is.</li></ul>
	Het zeefje in de watertoevoer is verstopt. <ul style="list-style-type: none"><li>■ Reinig het zeefje.</li></ul>
<b>Het controlelampje  voor storingen brandt. In de tijdsaanduiding wisselen F en // zich af en de zoemer klinkt.</b>	De waterafvoer is niet optimaal of zelfs geblokkeerd. De afvoerslang ligt te hoog. <ul style="list-style-type: none"><li>■ Reinig filters en afvoerpomp.</li><li>■ Controleer of de maximale opvoerhoogte van 1 m niet is overschreden.</li></ul>
<b>Het controlelampje  voor storingen brandt. In de tijdsaanduiding wisselen F en 138 zich af en de zoemer klinkt.</b>	Het waterbeveiligingssysteem heeft gereageerd. <ul style="list-style-type: none"><li>■ Draai de kraan dicht.</li><li>■ Neem contact op met Miele.</li></ul>
<b>In de tijdsaanduiding wisselen F en XXX zich af en de zoemer klinkt.</b>	Er is sprake van een defect. <ul style="list-style-type: none"><li>■ Maak de was- en droogcombinatie spanningsvrij. Trek de stekker uit het stopcontact of schakel de hoofdschakelaar uit.</li><li>■ Wacht <b>minstens 2 minuten</b> voordat je de was- en droogcombinatie weer op het elektriciteitsnet aansluit.</li><li>■ Schakel de was- en droogcombinatie weer in.</li><li>■ Start het programma opnieuw.</li><li>■ Verschijnt de foutmelding opnieuw, neem dan contact op met Miele.</li></ul>

## Controlelampje brandt na afloop van het programma

Probleem	Oorzaak en oplossing
<b>Het controlelampje  brandt.</b>	<p>Tijdens het wasprogramma heeft zich te veel schuim gevormd.</p> <ul style="list-style-type: none"> <li>■ Gebruik de volgende keer minder wasmiddel en volg de doseeraanwijzingen op de wasmiddelverpakking.</li> </ul>
<b>Het controlelampje  brandt samen met een  op de display.</b>	<p>Er is al langere tijd geen wasprogramma met een temperatuur van meer dan 60 °C gedraaid.</p> <ul style="list-style-type: none"> <li>■ Start het programma <i>Katoen 90 °C</i> met het Miele machinereinigingsmiddel of een universeel wasmiddel in poedervorm.</li> </ul> <p>De was-droogcombinatie wordt gereinigd en er ontstaan geen kiemen en geurtjes.</p>
<b>Het controlelampje  brandt samen met een  op de display.</b>	<p>Het programma <i>Pluizen uitspoelen</i> is langere tijd niet gebruikt.</p> <ul style="list-style-type: none"> <li>■ Start het programma <i>Pluizen verwijderen</i> zoals beschreven in het hoofdstuk “Pluizen verwijderen”.</li> </ul>
<b>Het controlelampje  brandt samen met een  op de display.</b>	<p>Er ligt geen wasgoed in de trommel.</p>
	<p>De hoeveelheid wasgoed is te klein. Het restvocht van het wasgoed kan niet bepaald worden, daardoor is het wasgoed nog vochtig.</p> <ul style="list-style-type: none"> <li>■ Droog kleine hoeveelheden wasgoed voortaan in het programma <i>Warme lucht</i>.</li> </ul> <p>De hoeveelheid wasgoed was te groot voor het gekozen droogprogramma.</p> <ul style="list-style-type: none"> <li>■ Houd de maximale belading aan die in de paragraaf “Programma-overzicht” aangegeven wordt.</li> </ul>

# Nuttige tips

## Symbolen op de tijdsaanduiding

Melding	Oorzaak en oplossing
In de tijdsaanduiding brandt $\text{-}\text{U}$ .	De keuzeschakelaar is na de start van het programma naar een andere stand gedraaid. ■ Draai de keuzeschakelaar op het programma dat eerder ingesteld is.
$\text{UP}$ licht op na het inschakelen van de was- en droogcombinatie.	Voor de was- en droogcombinatie is een update beschikbaar. Ga voor meer informatie naar hoofdstuk “Programmeerfuncties”, paragraaf “P99 RemoteUpdate”.
In de tijdsaanduiding brandt $\text{E}$ kort bij de programmakeuze.	De was- en droogcombinatie geeft aan dat deze verbonden is.
In de tijdsaanduiding brandt $\text{OFF}$ bij selectie van het programma <i>MobileStart</i> $\text{[ ]}$ .	De afstandsbediening is uitgeschakeld. ■ Activeer de programmeerfunctie P97 Afstandsbediening om de was- en droogcombinatie via de app te bedienen.
In de tijdsaanduiding brandt $\text{E}$ bij selectie van het programma <i>MobileStart</i> $\text{[ ]}$ .	De was- en droogcombinatie is verbonden en kan via de app bediend worden.
In de tijdsaanduiding brandt $\text{noE}$ bij selectie van het programma <i>MobileStart</i> $\text{[ ]}$ .	Miele@home is niet geïnstalleerd. ■ Verbind de was- en droogcombinatie, zie het hoofdstuk “Eerste ingebruikneming”, paragraaf “Miele@home installeren”.
$\text{E}$ licht op na het inschakelen van de was- en droogcombinatie.	Er is sprake van een defect. ■ Schakel de was- en droogcombinatie uit. ■ Schakel de was- en droogcombinatie weer in. ■ Verschijnt $\text{E}$ weer, neem dan contact op met Miele.  Het is nog mogelijk om de was- en droogcombinatie te bedienen. ■ Raak de brandende sensortoets $\text{[ ]}$ aan.

## Algemene problemen met de wasdroger

Probleem	Oorzaak en oplossing
<b>De display is donker.</b>	De display wordt automatisch uitgeschakeld om energie te besparen (standby). <ul style="list-style-type: none"> <li>■ Druk op één van bovenstaande toetsen. Standby wordt beëindigd.</li> </ul>
<b>De wasdroger staat tijdens het centrifugeren niet stil.</b>	De stelvoeten staan niet gelijk en zijn niet met een contraoer vastgeschroefd. <ul style="list-style-type: none"> <li>■ Stel de wasdroger stevig en schroef de stelvoeten met een contraoer vast.</li> </ul>
<b>Vreemde pompge-luiden.</b>	Geen storing! Wanneer het water wordt afgepompt zijn dit soort geluiden normaal.
<b>Centrifugeergeluiden tijdens het drogen.</b>	Geen storing! Ook tijdens het drogen wordt er gecentrifugeerd (thermocentrifugeren).
<b>De wasdroger heeft het wasgoed niet normaal gecentrifugeerd en het wasgoed is nog nat.</b>	Bij het eindcentrifugeren heeft de automaat een grote onbalans herkend en het centrifugeertoerental automatisch gereduceerd. <ul style="list-style-type: none"> <li>■ Vul de trommel altijd met grote en kleine stukken wasgoed om het wasgoed beter in balans te krijgen.</li> </ul>
<b>In de wasmiddellade blijft vrij veel wasmiddel achter.</b>	Er zit onvoldoende druk op het water. <ul style="list-style-type: none"> <li>■ Reinig de zeefjes in de watertoevoer.</li> </ul>
	Waspoeder in combinatie met onthardingsmiddelen heeft de neiging te gaan plakken. <ul style="list-style-type: none"> <li>■ Reinig de wasmiddellade en doseer voortaan eerst het wasmiddel en dan pas het onthardingsmiddel in het juiste vakje.</li> </ul>

## Nuttige tips

### Algemene problemen met de wasdroger

Probleem	Oorzaak en oplossing
<b>De wasverzachter wordt niet volledig ingespoeld of er blijft teveel water in vakje  staan.</b>	De zuighevel zit niet goed of is verstopt. ■ Reinig de zuighevel. Zie hoofdstuk: “Reiniging en onderhoud”, paragraaf: “Wasmiddellade reinigen”.
<b>In het wasverzachterbakje naast de capsule zit water.</b>	CapDosing is niet geactiveerd of de lege capsule is na de laatste wasbeurt niet verwijderd. ■ Activeer CapDosing bij het eerstvolgende capsulegebruik. ■ Verwijder een capsule na gebruik en gooi deze weg.
	Het buisje in de wasmiddellade waar de capsule wordt opgestoken, is verstopt. ■ Reinig het buisje.
<b>Aan het einde van het programma zit er nog vocht in de capsule.</b>	Het buisje in de wasmiddellade, waar de capsule op wordt gestoken, is verstopt. ■ Reinig het buisje.
	Geen storing! Om technische redenen blijft er een kleine rest in de capsule achter.
<b>De resttijd in de display kan in de loop van een programma veranderen.</b>	De resttijd wordt constant aan het was- of droogproces aangepast en is dus aan schommelingen onderhevig.

## Algemene problemen met de wasdroger

Probleem	Oorzaak en oplossing
<p><b>Tijdens het programma <i>Pluizen wegspoelen</i> komt er schuim uit de wasmiddellade.</b></p>	<p>Bij de vorige wasbeurt zijn er in de wastrommel resten wasmiddel achtergebleven.</p> <ul style="list-style-type: none"> <li>■ Doseer altijd de juiste hoeveelheid wasmiddel.</li> <li>■ Volg de doseeraanwijzingen op de wasmiddelpakking.</li> </ul>
<p><b>Nadat het programma <i>Pluizen uitspoelen</i> is beëindigd, bevindt zich nog schuim in de trommel.</b></p>	<p>Bij het programma <i>Pluizen uitspoelen</i> worden ook wasmiddelresten uit de buitentrommel gespoeld. Daardoor kan er schuim ontstaan.</p> <ul style="list-style-type: none"> <li>■ Gebruik het programma <i>Pluizen uitspoelen</i> regelmatig, zodat zich geen wasmiddelresten in de buitentrommel kunnen afzetten.</li> </ul>
<p><b>Nadat het programma <i>Pluizen uitspoelen</i> is beëindigd, bevinden zich nog pluizen in de trommel.</b></p>	<p>U hebt het programma <i>Pluizen uitspoelen</i> langere tijd niet gebruikt.</p> <ul style="list-style-type: none"> <li>■ Verwijder de pluizen uit de trommel.</li> <li>■ Gebruik het programma <i>Pluizen uitspoelen</i> regelmatig.</li> </ul>
<p><b>De wasdroger ruikt niet goed.</b></p>	<p>Het controlelampje <b>i</b> is niet opgevolgd. Er is al langere tijd geen wasprogramma met een temperatuur van meer dan 60 °C gedraaid.</p> <ul style="list-style-type: none"> <li>■ Start het programma <i>Katoen 90 °C</i> en gebruik daarvoor de Miele machinereiniger of een poedervormig universeel wasmiddel. Zo voorkom je dat er zich in de was-droogcombinatie ziektekiemen en geurtjes ontwikkelen.</li> </ul>
	<p>De deur en de wasmiddellade zijn na het wassen gesloten.</p> <ul style="list-style-type: none"> <li>■ Laat de deur en de wasmiddellade op een kier staan zodat deze kunnen drogen.</li> </ul>

## Nuttige tips

### Een tegenvallend wasresultaat

Probleem	Oorzaak en oplossing
<b>Op het gewassen wasgoed zitten witte, wasmiddelachtige bestanddelen.</b>	<p>Het wasmiddel bevat bestanddelen voor de waterontharding (zeolieten), die niet in water oplosbaar zijn. Deze hebben zich vastgezet op het textiel.</p> <ul style="list-style-type: none"><li>■ Probeer de resten met een borstel te verwijderen wanneer het wasgoed droog is.</li><li>■ Was donker textiel voortaan met een vloeibaar wasmiddel. Deze middelen bevatten geen zeolieten.</li><li>■ Was dit textiel met het programma <i>Donker wasgoed</i>.</li></ul>
<b>Het wasgoed wordt met een vloeibaar wasmiddel niet schoon.</b>	<p>Vloeibare wasmiddelen bevatten geen bleekmiddelen. Vlekken van fruit, koffie of thee kunnen niet altijd verwijderd worden.</p> <ul style="list-style-type: none"><li>■ Gebruik poedervormige wasmiddelen met een bleekmiddel.</li><li>■ Strooi vlekkenzout in het vakje  en giet vloeibaar wasmiddel in een doseerbol (<b>doseerbol voor het drogen verwijderen</b>).</li><li>■ Doseer vloeibaar wasmiddel en vlekkenzout nooit bij elkaar in de wasmiddellade.</li></ul>
<b>Op het gewassen wasgoed zijn grijze, elastische bolletjes achtergebleven (vetbolletjes).</b>	<p>Er is te weinig wasmiddel gedoseerd. Het wasgoed is te sterk met vet, bijv. crème of olie vervuild geweest.</p> <ul style="list-style-type: none"><li>■ Wanneer wasgoed zo vervuild is moet u óf meer wasmiddel doseren óf een vloeibaar wasmiddel gebruiken.</li><li>■ Draai vòòr de volgende wasbeurt het programma <i>Apparaat reinigen</i> met het Miele-machinereinigingsmiddel of een poedervormig universeel wasmiddel.</li></ul>



## Een tegenvallend droogresultaat

Probleem	Oorzaak en oplossing
<p><b>Het wasgoed is na het drogen te vochtig.</b></p>	<p>De belading is te laag. De elektronica kon het restvocht niet correct berekenen.</p> <ul style="list-style-type: none"> <li>■ Droog kleine hoeveelheden wasgoed voortaan in het programma <i>Warme lucht</i>.</li> </ul> <p>Tijdens het centrifugeren is een ring van wasgoed in de trommel ontstaan, omdat het wasgoed niet goed verdeeld was.</p> <p>Tijdens het thermocentrifugeren is een ring van wasgoed in de trommel ontstaan, omdat het wasgoed te vochtig of het centrifugetoerental te hoog was.</p> <ul style="list-style-type: none"> <li>■ Open de deur en schud het wasgoed los.</li> <li>■ Start het droogprogramma opnieuw met een lager centrifugetoerental.</li> </ul>
<p><b>Het wasgoed voelt na het drogen vochtig aan.</b></p>	<p>Warm wasgoed voelt vochtiger aan.</p> <ul style="list-style-type: none"> <li>■ Spreid het wasgoed uit, zodat de warmte eruit kan.</li> </ul>
<p><b>Het wasgoed is na het drogen te vochtig of te droog.</b></p>	<p>Het gewenste restvocht ligt tussen twee droogtegraden in.</p> <ul style="list-style-type: none"> <li>■ Wijzig desgewenst de droogtegraad. Zie hoofdstuk: "Instellingen", paragraaf: "Droogtegraad".</li> </ul>
<p><b>Na het drogen zit er water in de trommel.</b></p>	<p>De waterafvoer is niet optimaal.</p> <ul style="list-style-type: none"> <li>■ Reinig filters en filterhuis zoals wordt beschreven in de paragraaf: "Het openen van de deur bij verstopte afvoer en/of stroomuitval" en controleer de opvoerhoogte.</li> </ul>

## Nuttige tips

### De deur kan niet open.

Probleem	Oorzaak en oplossing
<b>De deur kan tijdens het programmaverloop niet geopend worden.</b>	Tijdens het programmaverloop is de deur vergrendeld. ■ Volg de instructies in het hoofdstuk “Programmaverloop wijzigen”, paragraaf “Trommel bijvullen”.
	Er bevindt zich water in de trommel en de was- en droogcombinatie kan het water niet afpompen. ■ Reinig de filters en afvoerpomp, zoals beschreven in het hoofdstuk “Deur openen bij verstopte afvoer en/of stroomuitval”.
	De waterstand in de trommel is te hoog. ■ Breek het programma af. De was- en droogcombinatie pompt het aanwezige water weg.
<b>Aan het einde van het programma of nadat het programma afgebroken is, kan de deur niet worden geopend. In de tijdsaanduiding worden knipperende streepjes L ... [.] ... [.] ... weergegeven.</b>	Om veiligheidsredenen kan de deur niet worden geopend. De temperatuur in de trommel bedraagt meer dan 55 °C tijdens het wassen en meer dan 70 °C tijdens het drogen. ■ Wacht totdat de temperatuur in de trommel is gedaald en de deur is ontgrendeld.
<b>De deur wordt niet ontgrendeld. In de tijdsaanduiding wisselen F en 35 zich af.</b>	Het deurslot is geblokkeerd. ■ Neem contact op met Miele.

### Het openen van de deur bij verstopte afvoer en/of stroomuitval

- Schakel de wasdroger uit.

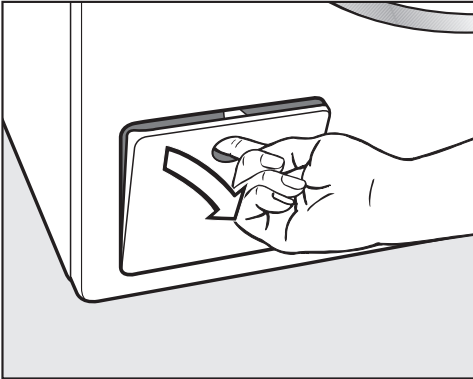

- Open het klepje van de afvoerpomp.

### Verstopte afvoer

Als de afvoer verstopt is, kan zich een vrij grote hoeveelheid water in de was- en droogcombinatie bevinden.

 U kunt zich verbranden aan heet sop dat uit het toestel stroomt.

Als u kort daarvoor met hoge temperaturen hebt gewassen, is het sop dat uit de machine loopt heet.

Laat het sop voorzichtig wegstromen.

### Het water laten weglopen

Draai de filter er niet helemaal uit.

- Zet een bak of schaal onder het klepje.

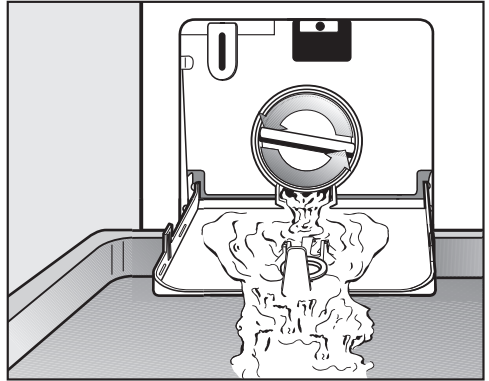

- Draai de filter zover los, totdat het water eruit stroomt.
- Draai de pluizenfilter weer dicht om de waterafvoer te onderbreken.

Wanneer er geen water meer uit het toestel loopt :

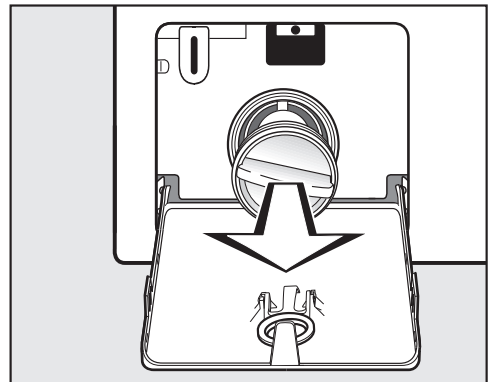

- draai je de filter er helemaal uit.

## Nuttige tips

### Filter reinigen

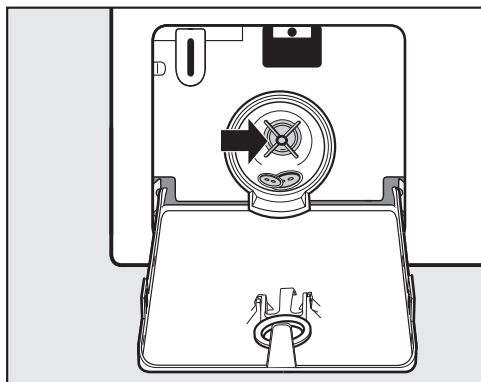

- Reinig de pluizenfilter grondig.
- Controleer of je de bladen van de afvoerpomp gemakkelijk kan ronddraaien.
- Verwijder vreemde voorwerpen (knopen, munten e.d.) en reinig de binnenkant.
- Plaats het pluizenfilter terug en draai het weer vast.

 Schade door weglekkend water. Als het pluizenfilter niet wordt teruggeplaatst, loopt er water uit de wasdroogcombinatie. Zet de filter terug en draai het goed vast.

### Deur openen

 Gevaar voor verwonding door draaiende trommel. Het is zeer gevaarlijk om je hand in een nog draaiende trommel te steken. Controleer voordat je het wasgoed uit de trommel neemt altijd of de trommel stilstaat.

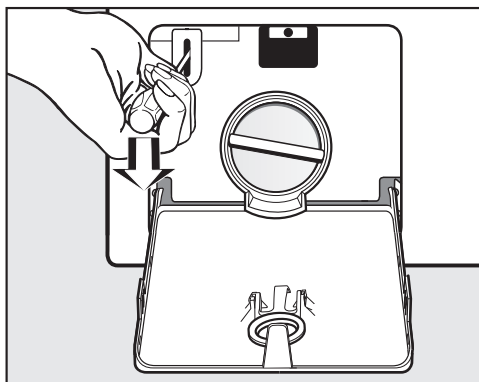

- Ontgrendel de deur bijvoorbeeld met een schroevendraaier.
- Open de deur.

Op [www.miele.com/service](http://www.miele.com/service) vindt u informatie over hoe u zelf storingen kunt verhelpen en over Miele onderdelen.

## Contact bij storingen

Voor storingen die u niet zelf kunt verhelpen, waarschuwt u uw Miele vakhandelaar of de klantendienst van Miele.

De klantendienst van Miele kunt u online boeken op [www.miele.com/service](http://www.miele.com/service).

De contactgegevens van de klantendienst van Miele vindt u achteraan in dit document.

De klantendienst van Miele heeft de typeaanduiding en het fabricagenummer nodig (Fabr./SN/nr.). Beide gegevens vindt u op het typeplaatje.

Het typeplaatje vindt u bij geopende deur boven het kijkglas.

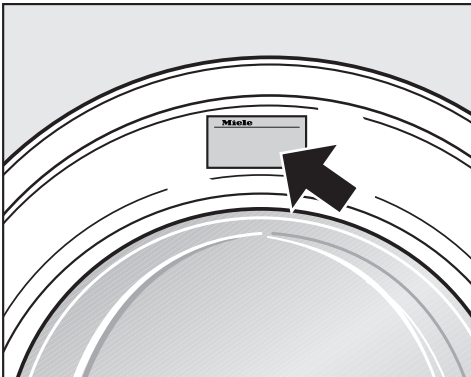

## Garantie

De garantietermijn voor dit toestel bedraagt 2 jaar.

Voor meer informatie, zie de bijgevoegde garanti voorwaarden.

## Bij te bestellen accessoires

Accessoires voor deze was-droogauto-maat kunt u nabestellen bij de Miele vakhandel of bij Miele.

## EPREL-databank

Vanaf 1 maart 2021 kunt u de informatie over energie-etikettering en de eisen inzake ecologisch ontwerp in de Europese productendatabank (EPREL) terugvinden. Via de volgende link <https://eprel.ec.europa.eu/> vindt u de productendatabank. Hier wordt u gevraagd om de typeaanduiding in te voeren.

De typeaanduiding vindt u op het typeplaatje.

**Miele** Made in xxx

Mod.: XXXxxx

M-Nr.: xxxxxxxx Type: XXxx-X

Nr.: xxxxxxxx

Miele Service

[www.miele.com/service](http://www.miele.com/service)

# Installatie

## Voorkant

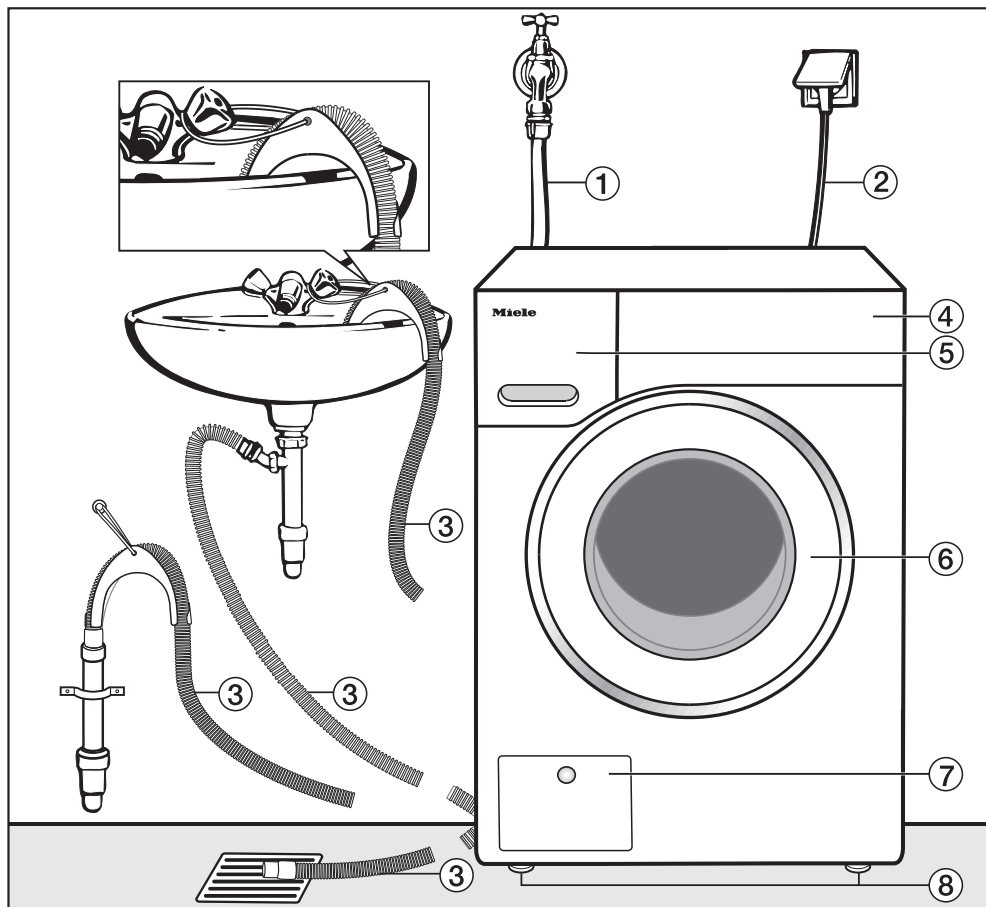

- ① Watertoevoerslang
- ② Elektrische aansluiting
- ③ Waterafvoerslang met (afneembaar) bochtstuk met verschillende mogelijkheden voor waterafvoer
- ④ Bedieningspaneel
- ⑤ Wasmiddellade
- ⑥ Deur
- ⑦ Klepje voor filter, afvoerpomp en noodontgrendeling
- ⑧ 4 stelvoeten

## Achteraanzicht

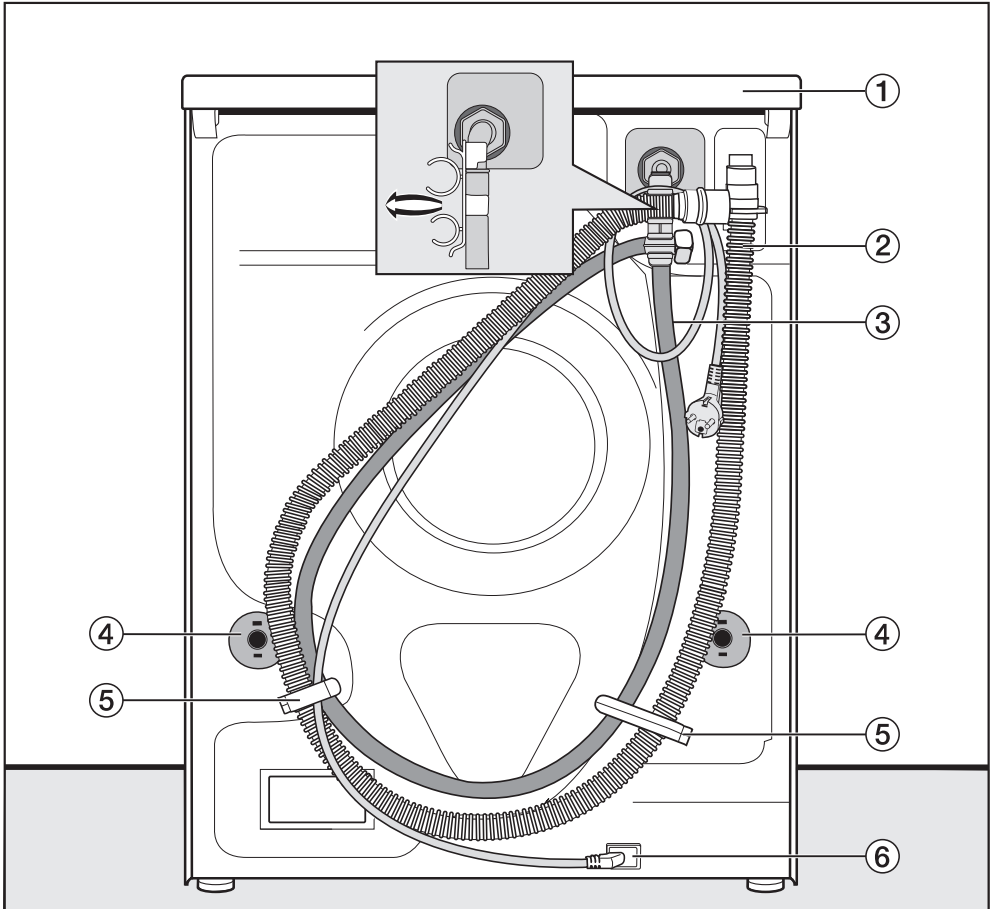

- ① Draagpunten onder de dekselrand voor transportdoeleinden
- ② Afvoerslang
- ③ Watertoevoerslang
- ④ Draaibeveiligingen met transportstangen
- ⑤ Transporthouders voor de watertoevoer- en afvoerslangen
- ⑥ Elektrische aansluiting

# Installatie

## Plaats van opstelling

Een betonnen vloer is de meest geschikte plaats van opstelling. In tegenstelling tot een houten of een “zachte” vloer trilt een betonnen vloer nauwelijks mee als het toestel centrifugeert.

Let op :

- Plaats de was- en droogcombinatie waterpas en stabiel.
- Plaats de was- en droogcombinatie niet op een zachte vloer, omdat het toestel in dat geval tijdens het centrifugeren gaat trillen.

Let op het volgende bij plaatsing op een houten vloer :

- Zet de was- en droogcombinatie op een triplexplaat (minimaal 59 x 52 x 3 cm). De plaat moet op zoveel mogelijk vloerbalken worden vastgeschroefd, niet alleen op de vloerplanken.

**Tip:** Plaats de was- en droogcombinatie indien mogelijk in een hoek. Daar is de stabiliteit van de vloer het grootst.

**!** Gevaar voor verwonding doordat de was- en droogcombinatie niet geborgd is.

Als u de was- en droogcombinatie op een sokkel (beton of gemetseld) plaatst, bestaat het gevaar dat het toestel bij het centrifugeren van de sokkel valt.

Borg de was- en droogcombinatie met een bevestigingsbeugel (na te bestellen accessoires).

## Was- en droogcombinatie plaatsen

**!** Gevaar voor verwonding doordat het bovenblad niet vastzit.

De achterste bevestiging van het bovenblad kan door omstandigheden breekbaar worden. Het bovenblad kan afbreken tijdens het dragen.

Controleer of de rand van het bovenblad stevig vastzit voordat u het toestel optilt.

- Draag de was- en droogcombinatie aan de voorste stelvoetjes en de achterste rand van het bovenblad.

## Transportbeveiliging uitbouwen

### Linker transportstang verwijderen

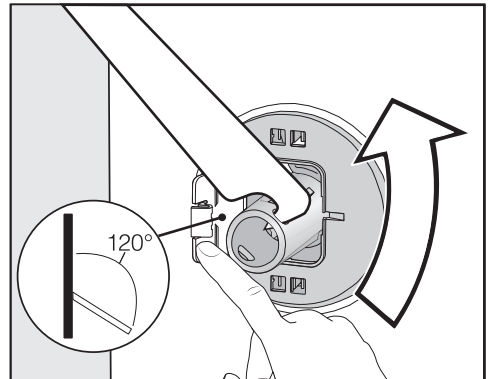

- Druk de klep naar buiten en draai de transportstang met de bijgevoegde steeksleutel 90°.



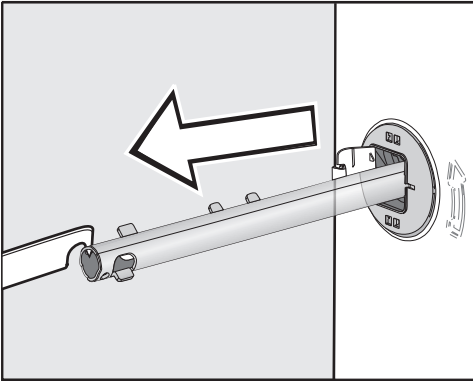

- Trek de transportstang eruit.

## Rechter transportstang verwijderen

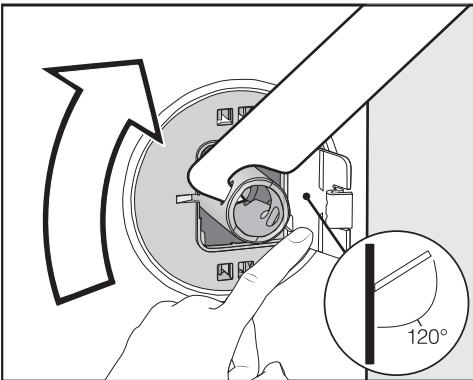

- Druk de klep naar buiten en draai de transportstang met de bijgevoegde steeksleutel 90°.

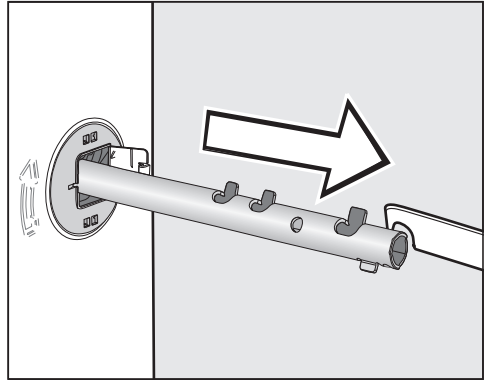

- Trek de transportstang eruit.

## Gaten afsluiten

⚠ Gevaar voor verwonding door scherpe kanten.  
Als de gaten niet worden afgedekt, kunt u zich verwonden.  
Sluit de gaten van de verwijderde transportbeveiliging af.

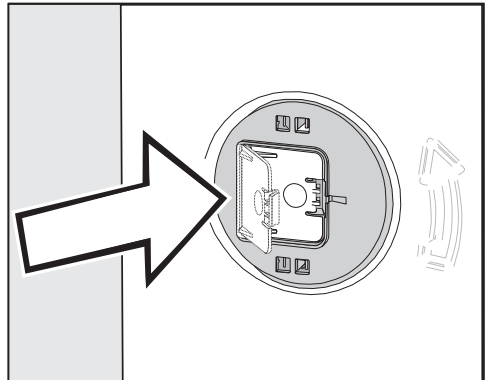

- Druk de kleppen stevig dicht totdat ze vastklikken.

# Installatie

## Transportbeveiliging monteren

 **Schade door verkeerd transport.** Wanneer de was- en droogcombinatie zonder transportbeveiliging wordt vervoerd, kan deze beschadigd raken.

Bewaar de transportbeveiliging. Monteer de transportbeveiliging weer voordat u de was- en droogcombinatie vervoert (bijvoorbeeld bij een verhuizing).

## Kleppen openen

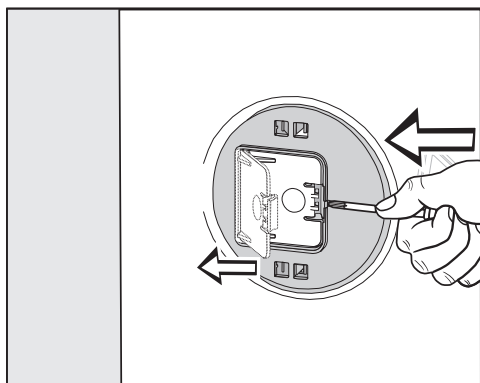

- Druk met een scherp voorwerp, bijvoorbeeld een smalle schroevendraaier, tegen het vergrendelingshaakje.

De klep gaat open.

## Transportstangen monteren

- Het monteren gebeurt in omgekeerde volgorde.

**Tip:** Til de trommel iets op, dan kunt u de transportstangen er makkelijker inschuiven.

## Onder een werkblad plaatsen

De onderbouwset\* moet door een vakman/-vrouw worden gemonteerd en gedemonteerd.

- Een **onderbouwset\*** is noodzakelijk. Bij de onderbouwset\* wordt een afdekplaat geleverd die dient als vervanging van het bovenblad van de was- en droogcombinatie. Deze plaat is omwille van de elektrische veiligheid absoluut vereist.
- Watertoevoer, waterafvoer en elektrische aansluiting dienen in de buurt van de was- en droogcombinatie geïnstalleerd te zijn en men moet er gemakkelijk bij kunnen.

Bij de ombouwset wordt een montagehandleiding geleverd.

\* bij te bestellen accessoires

## Het stellen van de wasdroger

Om optimaal te kunnen functioneren, moet de wasdroger stevig en waterpas staan.

Wanneer een wasdroger verkeerd wordt geplaatst, wordt er meer water en energie verbruikt dan nodig is en kan het toestel gaan schuiven.

### Stelvoeten naar buiten draaien en vastzetten

Het stellen van de was- en droogcombinatie gebeurt met behulp van de 4 stelvoeten. Wanneer het toestel wordt geleverd, zijn alle stelvoeten naar binnen gedraaid.

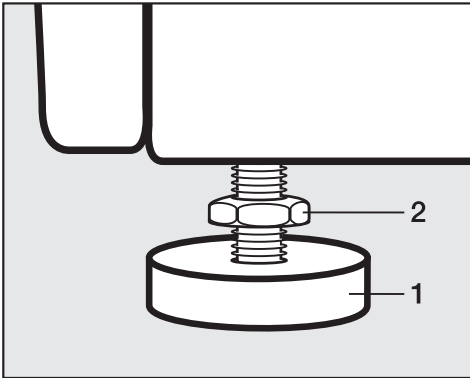

- Draai de contraoer **2** met de bijgevoegde steeksleutel rechtsom los. Draai de contraoer **2** samen met stelvoet **1** naar buiten.

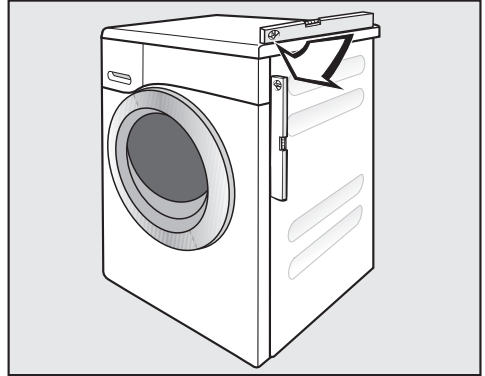

- Controleer met een waterpas of de automaat goed staat.
- Houd de stelvoet **1** met een waterpompvang vast. Draai de contraoer **2** met de steeksleutel weer vast tegen de behuizing.

 Gevaar voor schade door een verkeerd afgestelde was- en droogcombinatie.

Als de stelvoeten niet met een contraoer zijn vastgedraaid, kan de was- en droogcombinatie gaan schuiven.

Draai de 4 contraoeren van de stelvoeten stevig tegen de behuizing. Controleer ook de stelvoeten die bij het afstellen niet naar buiten zijn gedraaid.

# Installatie

---

## Het waterbeveiligingssysteem

Het Miele-waterbeveiligingssysteem biedt volledige bescherming tegen waterschade door de wasdroger.

Het systeem bestaat hoofdzakelijk uit de volgende onderdelen:

- de watertoevoerslang
- de elektronica en de lek- en overloopbeveiliging
- de waterafvoerslang

### De toevoerslang

- Beveiliging tegen barsten van de slang

De watertoevoerslang is bestand tegen een druk van minstens 6 000 kPa.

## De elektronica en de behuizing

- De lekbak

Wegstromend water door lekken in de was- en droogcombinatie wordt in de lekbak opgevangen. Door een vlotterschakelaar worden de watertoevoerkleppen uitgeschakeld. De watertoevoer wordt afgesloten. Water dat zich in de buitentrommel bevindt, wordt afgepompt.

- De overloopbeveiliging

Voorkomen wordt dat de was- en droogcombinatie door een ongecontroleerde watertoevoer gaat lekken. Als het water boven een bepaald niveau stijgt, dan wordt de afvoerpomp ingeschakeld en wordt het water gecontroleerd afgepompt.

### De waterafvoerslang

Bescherming tegen leegzuigen. De waterafvoerslang is beveiligd met een ventilatiesysteem. Hiermee wordt voorkomen dat de wasautomaat wordt leeggezogen.

## Watertoevoer

 Er is een risico voor de gezondheid en op mogelijke schade doordat verontreinigd water in het toestel loopt.

De kwaliteit van het instromende water moet voldoen aan de vereisten van drinkwater in het land waar de wasmachine wordt gebruikt.

Sluit de wasmachine altijd aan op leidingwater.

De was- en droogcombinatie mag zonder terugslagklep op het waterleidingnet worden aangesloten, omdat de automaat gebouwd is volgens EU-normen.

De wateraansluitdruk moet minimaal 100 kPa bedragen en mag niet hoger zijn dan 1.000 kPa overdruk. Is de druk hoger dan 1.000 kPa, dan moet er een drukreducerendventiel worden ingebouwd.

Voor de aansluiting is een kraan met 3/4"-schroefkoppeling vereist. Ontbreekt deze, dan mag de was- en droogcombinatie alleen door een erkend installateur op de drinkwaterleiding worden aangesloten.

De schroefkoppeling staat onder druk van de waterleiding.

Controleer daarom of de aansluiting lekt. Draai de kraan hiervoor langzaam open. Corrigeer de positie van de dichting en de schroefkoppeling als er water uitloopt.

De was- en droogcombinatie is **niet** geschikt om op warm water te worden aangesloten.

## Onderhoud

Wanneer u de slang vervangt, gebruik dan uitsluitend een Miele slang die bestand is tegen een druk van minstens 6 000 kPa.

Het zeefje in de schroefkoppeling aan het vrije uiteinde van de watertoevoerslang dient ter bescherming van de watertoevoerlepel.

Verwijder dit zeefje niet.

## Accessoire – verlenging slang

Als accessoires zijn slangen van 2,5 en 4,0 m verkrijgbaar bij de Miele-vakhandel en bij de Miele-klantendienst.

# Installatie

## Waterafvoer

Het water wordt door een afvoerpomp met een opvoerhoogte van 1 m afgepompt. Om de waterstroom niet tegen te werken, moet de slang knikvrij worden gelegd. Aan het einde van de slang kan het bochtstuk ingehaakt worden. Indien nodig, kan de slang tot 5 m verlengd worden. Accessoire is verkrijgbaar bij uw Miele-vakhandel of bij technici van Miele.

Voor opvoerhoogten van meer dan 1 m (tot max. 1,8 m) is een vervangende afvoerpomp verkrijgbaar bij de Miele-vakhandel of de Miele-servicedienst. Voor opvoerhoogtes van meer dan 1 m kan de slang tot 2,5 m verlengd worden. Accessoire is verkrijgbaar bij uw Miele-vakhandel of bij technici van Miele.

## Mogelijkheden voor waterafvoer

1. De slang kan in een wasbak, wastafel of gootsteen gehangen worden:

Let op:

- Zorg ervoor dat de slang niet weg kan glijden.
- Wanneer het water in een wastafel of wasbak weggepompt wordt, moet het water snel genoeg wegvloeien. Is dat laatste niet het geval, dan bestaat de kans dat het water overstroomt of dat een deel van het weggepompte water naar de wasdroger teruggezogen wordt.

2. De slang kan op een kunststof afvoerbuis met rubberen mof aangesloten worden (een sifon is niet beslist noodzakelijk).

3. De slang kan in een putje in de vloer gehangen worden.

4. De slang kan op een wasbak of wastafel met kunststof nippel aangesloten worden.

## Aansluiten op een wastafel

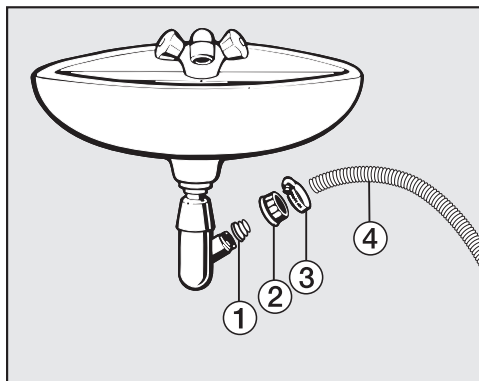

① Adapter

② Schroefkoppeling van de wastafel

③ Slangklem

④ Uiteinde van de slang

- Bevestig de adapter ① met schroefkoppeling ② aan de sifon van de wasbak.
- Plaats het uiteinde van de slang ④ op de adapter ①.
- Draai de slangklem ③ direct achter de schroefkoppeling van de wasbak met een schroevendraaier vast.

## Elektrische aansluiting

De was- en droogcombinatie is standaard "stekkerklaar" uitgevoerd, geschikt voor aansluiting op een geaard stopcontact.

Plaats de was- en droogcombinatie zodanig dat het stopcontact goed bereikbaar is. Als het stopcontact niet vrij toegankelijk is, zorg er dan voor dat er voor elke pool een werkschakelaar aanwezig is.

 **Brandgevaar door oververhitting.**  
Het gebruik van de was- en droogcombinatie via verdeelstekkers en verlengsnoeren kan tot overbelasting van de kabels leiden.  
Gebruik om veiligheidsredenen geen verdeelstekkers en verlengsnoeren.

De elektrische installatie moet conform VDE 0100 zijn uitgevoerd.

Om veiligheidsredenen raden we aan een verliesstroomschakelaar (RCD) van het type  te gebruiken in de huisinstallatie waarin u de was- en droogcombinatie installeert.

Een beschadigde aansluitkabel mag alleen door een speciale aansluitkabel van hetzelfde type worden vervangen (verkrijgbaar bij Miele). Om veiligheidsredenen mag de kabel alleen door een gekwalificeerde vakman of door een technicus van Miele worden vervangen.

Op het typeplaatje en in de gebruiksaanwijzing staat informatie over het nominale verbruik en de bijbehorende zekering. Vergelijk deze informatie met de gegevens van de elektrische aansluiting ter plaatse.

Raadpleeg bij twijfel een electricien.

Tijdelijke of permanente werking op een autonoom of niet-netgekoppeld stroomvoorzieningssysteem (zoals stand-alone-netten, back-upsystemen) is mogelijk. Voorwaarde voor het gebruik is dat de energievoorzieningsinstallatie voldoet aan de bepalingen van EN 50160 of een vergelijkbare standaard.

De maatregelen voorzien in de huisinstallatie en dit Miele product moeten ook in hun functie en werking gegarandeerd zijn in geïsoleerd of niet netsynchroom bedrijf of de veiligheidsmaatregelen in de installatie moeten door gelijkwaardige maatregelen vervangen worden. Zoals bijvoorbeeld beschreven in de huidige publicatie van VDE-AR-E 2510-2.

# Onderhoudssymbolen op het etiket

Wassen	
Het getal in de wastobbe geeft de maximale wastemperatuur aan.	
	Normaal programma
	Mild programma
	Zeer mild programma
	Handwas
	Niet wasbaar

## Voorbeelden voor de programmakeuze

Programma	Onderhoudssymbolen
ECO 40-60	
Katoen	
Kreukherstellend	
Fijne was	
Wol	

Drogen	
	Normale temperatuur
	Lagere temperatuur*
	Niet geschikt voor de droogkast

Strijken en mangelen	
	Ca. 200 °C
	Ca. 150 °C
	Ca. 110 °C
	Strijken met stoom kan onherstelbare schade veroorzaken.
	Strijken/mangelen is verboden

Chemisch reinigen	
	Reiniging met chemische oplosmiddelen. De letters verwijzen naar het reinigingsmiddel.
	Reinigen met water
	Chemische reiniging is verboden

Bleken	
	Elk bleekmiddel is toegestaan
	Alleen zuurstofbleekmiddel toegestaan
	Bleken is verboden



## Technische gegevens

Hoogte	850 mm
Breedte	596 mm
Diepte	637 mm
Diepte bij geopende deur	1055 mm
Hoogte voor onderbouw	820 (+8/-2) mm
Breedte voor onderbouw	600 mm
Gewicht	ca. 95 kg
Beladingscapaciteit-wassen	8,0 kg droog wasgoed
Beladingscapaciteit-drogen	5,0 kg droog wasgoed
Aansluitspanning	zie typeplaatje
Aansluitwaarde	zie typeplaatje
Zekering	zie typeplaatje
Verbruiksgegevens	zie hoofdstuk : “Verbruiksgegevens”
Minimale waterdruk	100 kPa (1 bar)
Maximale waterdruk	1.000 kPa (10 bar)
Lengte van de watertoevoerslang	1,55 m
Lengte van de afvoerslang	1,50 m
Lengte van de aansluitkabel	2,00 m
Maximale opvoerhoogte	1,00 m
Maximale afpomplengte	5,00 m
LED's (light emitting diodes)	Klasse 1
Keurmerken	zie typeplaatje
Verbruik in de Uit-stand	0,30
Netwerkgebonden stand-by	0,70
Frequentieband	2,4000 GHz - 2,4835 GHz
Maximaal zendvermogen	< 100 mW

# Technische gegevens

---

## Verklaring van overeenstemming

Hierbij verklaart Miele dat deze wasmachine voldoet aan de Richtlijn 2014/53/EU.

De volledige tekst van de EU-verklaring van overeenstemming is te vinden op een van de volgende internetadressen:

- Producten, download, op [www.miele.be/nl](http://www.miele.be/nl)
- Service, informatie aanvragen, gebruiksaanwijzingen, op [www.miele.be/nl/c/informatie-aanvragen-385.htm](http://www.miele.be/nl/c/informatie-aanvragen-385.htm) door de productnaam of het fabricagenummer in te geven

Programma's	Belading kg	Energie kWh	Water Liter	Duur u:min.	Temperatuur <sup>1</sup> °C	Restvocht %	Toerental Omw./min
<b>Wassen</b>							
ECO 40-60*	8,0	0,77	60	3:39	43	47	1600
	4,0	0,42	52	2:48	32	47	1600
	2,0	0,18	28	2:48	25	49	1600
Katoen	8,0	1,35	57	2:29	54	51	1600
	20 <sup>2</sup>	0,35	72	2:39	20	51	1600
Kreukherstellend	3,5	0,32	47	1:59	30	30	1200
Programma Express <sup>3</sup>	3,5	0,33	30	0:20	27	60	1200
Wol	2,0	0,23	35	0:39	-	-	-
<b>Wassen en drogen</b>							
ECO 40-60* Kastdroog	5,0	3,35	85	6:29	35	0	1600
	2,5	1,62	43	3:59	28	0	1600

\* Testprogramma voor de naleving van de EU-richtlijn inzake ecologisch design 2019/2023 en energie-etikettering volgens richtlijn nr. 2019/2014

<sup>1</sup> Maximaal bereikte temperatuur in het wasgoed bij de hoofdwas.

<sup>2</sup> 20 °C: programma voor licht vervuuld wasgoed van katoen.

<sup>3</sup> Extra kort ingeschakeld

## Aanwijzing voor klanten

De verbruiksgegevens kunnen van de aangegeven waarden afwijken, naargelang de waterdruk, waterhardheid, temperatuur van het instromende water, kamertemperatuur, het soort en de hoeveelheid wasgoed, schommelingen in de netspanning en gekozen extra opties.

# Programmeerfuncties

Met de programmeerfuncties kun je de elektronica van de was-droogcombinatie aan veranderende situaties aanpassen. Je kunt de programmeerfuncties op elk moment wijzigen.

Het programmeren vindt plaats in 9 stappen (1, 2, 3 ... 9) met behulp van de sensortoetsen.

## Programmeerniveau openen

Voorwaarde :

- De was-droogcombinatie is ingeschakeld en de keuzeschakelaar staat op een programma.
  - De deur van de was-droogcombinatie is geopend.
- 1 Raak de sensortoets *Start/Trommel bijvullen* aan en houd deze sensortoets tijdens de stappen 2–3 ingedrukt.
  - 2 Sluit de deur van de was-droogcombinatie.
  - 3 Wacht totdat de sensortoets *Start/Trommel bijvullen* continu brandt ...
  - 4 ... en laat de sensortoets *Start/Trommel bijvullen* daarna los.

In de tijds aanduiding brandt na enkele seconden bijv. P13.

## Programmeerfunctie kiezen en selecteren

Het nummer van de programmeerfunctie verschijnt op de tijds aanduiding als P in combinatie met een cijfer: bijv. P13.

- 5 Raak de sensortoets < of > aan om de programmeerfuncties te doorlopen en kies de gewenste programmeerfunctie:

Programmeerfuncties	
P11	Zoemerduur
P12	Zoemer
P13	Toetssignaal
P14	Pincode
P22	Uitschakelen bedieningspaneel
P24	Memory
P28	Behoedzaam wassen
P29	Temperatuurverlaging
P32	Maximaal spoelniveau
P33	Afkoeling van het waswater
P49	Lage waterdruk
P62	Lichtsterkte achtergrondverlichting
P70	Droogtegraad Katoen
P71	Droogtegraad Kreukherstellend
P72	Verlenging van de afkoeltijd
P77	Anti-kleefunctie
P90	Bedrijfsuren
P97	Afstandsbediening
P98	SmartGrid
P99	RemoteUpdate
P00	Fabrieksinstelling

- 6 Gebruik de sensortoets *Start/Trommel bijvullen* om de gekozen programmeerfunctie te bevestigen.

## Programmeerfunctie bewerken en opslaan

U kunt een programmeerfunctie in- en uitschakelen of verschillende opties kiezen.

- 7 Door het aanraken van de sensortoets  $<$  of  $>$  schakelt u een programmeerfunctie in of uit of kiest u een optie.

Programmeerfunctie	Mogelijke keuzes					
	-00	-01	-02	-03	-04	-05 tot -07
P11		•	•			
P12	•	•	•			
P13	•	•	•			
P14	•	•				
P22	•	•				
P24	•	•				
P28	•	•				
P29	•	•				
P32	•	•				
P33	•	•				
P49	•	•				
P62		•	•	•	•	•
P70		•	•	•	•	•
P71		•	•	•	•	•
P72	•	•	•	•	•	-05 tot -18
P77	•	•	•	•	•	
P97	•	•				
P98	•	•				
P99	•	•				
P00	•	•				

- 8 Gebruik de sensortoets *Start/Trommel bijvullen* om de gekozen programmeerfunctie te bevestigen.

Het nummer van de programmeerfunctie licht nu opnieuw op, bijv. P13.

## Programmeerniveau verlaten

- 9 Zet de programmakeuzeschakelaar op de stand .

De programmering is nu permanent opgeslagen. Je kunt de programmering op elk moment weer wijzigen.

# Programmeerfuncties

---

## P11 Zoemerduur

De zoemer geeft aan dat het programma beëindigd is. U kunt bepalen hoe lang de zoemer afgaat.

### Keuze

- 01 = Na beëindiging van het programma klinkt de zoemer 3 keer.
- 02 = De zoemer klinkt totdat de was- en droogcombinatie automatisch wordt uitgeschakeld (max. 1 uur).

## P12 Zoemer

De zoemer geeft aan dat het programma beëindigd is.

### Keuze

- 00 = uit
- 01 = aan – zacht
- 02 = aan – hard

## P13 Toetssignaal

De signaaltoon bij het aanraken van de sensortoetsen kan worden in- of uitgeschakeld.

### Keuze

- 00 = uit
- 01 = aan – zacht
- 02 = aan – hard

## P14 Pincode

De pincode beschermt uw was- en droogcombinatie tegen gebruik door vreemden.

Wanneer u de pincode heeft geactiveerd, moet u na het inschakelen de pincode invoeren om de was- en droogcombinatie te kunnen bedienen.

### Keuze

- 00 = uit
- 01 = aan

Als u -01 heeft gekozen, kunt u de was- en droogcombinatie alleen gebruiken als u de pincode invoert.

## Was-droogcombinatie met pincode bedienen

De code is **125** en kan niet gewijzigd worden.

- Schakel de was- en droogcombinatie in.

In de tijdsaanduiding staat 0 \_\_ en de sensortoetsen > en < branden.

- Raak de sensortoets > aan.

In de tijdsaanduiding staat ! \_\_.

- Gebruik de sensortoets *Start/Trommel bijvullen* om te bevestigen.

Het eerste cijfer is opgeslagen.

- Voer ook het tweede en derde cijfer met de sensortoetsen > en < in en bevestig de cijfers met de sensortoets *Start/Trommel bijvullen*.

De vergrendeling is opgeheven.

## P22 Uitschakelen bedieningspaneel

Om energie te besparen, worden de tijdsaanduiding en sensortoetsen na 10 minuten donker en alleen de sensortoets *Start/Trommel bijvullen* knip-pert.

### Keuze

-00 = uit  
Tijdsaanduiding en sensortoet-  
sen worden niet donker als de  
was- en droogcombinatie inge-  
schakeld is.

-01 = aan  
10 minuten na de start van het  
programma worden de tijds-  
aanduiding en sensortoetsen  
donker.

Echter: als de voorgeprogram-  
meerde tijd voorbij is, aan het  
einde van het programma of  
aan het einde van de kreukbe-  
veiliging worden de tijdsaan-  
duiding en sensortoetsen tel-  
kens 10 minuten ingeschakeld.

## P24 Memory

De was- en droogcombinatie slaat de  
laatst gekozen instellingen van een  
programma (temperatuur, toerental) op  
bij de start van het programma.

Als u het programma opnieuw kiest,  
geeft de was- en droogcombinatie de  
opgeslagen instellingen aan.

### Keuze

-00 = uit  
-01 = aan

## P28 Behoedzaam wassen

Als behoedzaam wassen geactiveerd  
is, wordt de beweging van de trommel  
gereduceerd. Licht vervuild textiel kan  
zo behoedzamer worden gewassen.

Dit behoedzame wasritme kan worden  
ingeschakeld voor de programma's *Ka-  
toen* en *Kreukherstellend*.

### Keuze

-00 = uit  
-01 = aan

## Programmeerfuncties

---

### P29 Temperatuurverlaging

Op grotere hoogte heeft water een lager kookpunt. Om te voorkomen dat het water gaat "koken", adviseert Miele om bij een hoogte vanaf 2 000 m de temperatuurverlaging in te schakelen.

#### Keuze

-00 = uit

-01 = aan

### P32 Maximaal spoelniveau

In de programma's *Katoen* en *Kreukherstellend* kunt u de waterstand tijdens het spoelen altijd op het maximale niveau instellen.

Het is belangrijk voor mensen met een allergie dat het wasgoed goed wordt gespoeeld. Het waterverbruik is dan wel hoger.

#### Keuze

-00 = uit

-01 = aan

### P33 Afkoeling van het waswater

Met deze instelling kunt u ervoor zorgen dat er aan het einde van de hoofdwas extra water in de trommel stroomt ter afkoeling van het waswater.

Dit is handig bij het programma *Katoen*, en wel wanneer er een temperatuur is gekozen van 70 °C en hoger.

De afkoeling van het waswater moet worden geactiveerd:

- als de afvoerslang in een wasbak of gootsteen wordt gehangen om verbrandingsgevaar te voorkomen
- bij gebouwen waarvan de afvoerleidingen niet voldoen aan DIN 1986

#### Keuze

-00 = uit

-01 = aan

### P49 Lage waterdruk

Als de waterdruk lager is dan 100 kPa (1 bar) breekt de was- en droogcombinatie het programma af. Als de waterdruk ter plaatse niet verhoogd kan worden, voorkomt activatie van deze instelling dat het programma voortijdig afgebroken wordt.

#### Keuze

-00 = uit

-01 = aan



## P62 Lichtsterkte achtergrondverlichting

De lichtsterkte van de gedimde sensor-toetsen op het bedieningspaneel kan uit 7 verschillende standen worden gekozen.

De lichtsterkte wordt onmiddellijk ingesteld bij de keuze uit de verschillende standen.

### Keuze

-01 = donkerste stand



-07 = lichtste stand

## P70 Droogtegraden Katoen

U kunt de droogtegraden voor het programma *Katoen* indien nodig aanpassen.

### Keuze

-01 = vochtiger



-07 = droger

## P71 Droogtegraden Kreukherstellend

U kunt de droogtegraden voor het programma *Kreukherstellend* indien nodig aanpassen.

### Keuze

-01 = vochtiger



-07 = droger

## P72 Verlenging van de afkoeltijd

U kunt de afkoelfase voor het einde van het programma verlengen. Het wasgoed wordt dan sterker afgekoeld. De verlenging wordt alleen uitgevoerd als er een droogtegraad is gekozen. Bij droogprogramma's waarbij een tijd is ingevoerd, is de verlenging van de afkoelfase niet actief.

### Keuze

-00 = minuten



-18 = minuten

# Programmeerfuncties

## P77 Anti-kleefunctie

Het toerental bij het eindcentrifugeren kan worden verlaagd, zodat het wasgoed minder snel in een ring tegen de trommel aan gaat plakken.

De instelling *Anti-kleefunctie* heeft alleen effect bij achter elkaar wassen en drogen.

### Keuze

-00 = uit

-01 = 1 200 omw/min

-02 = 1 100 omw/min

-03 = 1 000 omw/min

-04 = 900 omw/min

## P90 Bedrijfsuren

U kunt aflezen hoeveel uur de was- en droogcombinatie in totaal heeft gewassen en gedroogd.

De totale bedrijfstijd wordt in enkele cijfers achter elkaar getoond op de tijds-aanduiding. De was- en droogcombinatie heeft bijvoorbeeld 1234 uur gewassen en gedroogd. Op de tijds-aanduiding wordt dan eerst een *H*, dan een *1*, dan een *2*, dan een *3* en dan een *4* getoond. Hierna wordt *H* weer weergegeven.

## P97 Afstandsbediening

Via de Miele app kunt u de status van de was- en droogcombinatie vanaf elke locatie oproepen en de was- en droogcombinatie op afstand starten en bedienen met het programma *MobileStart*.

U kunt de programmeerfunctie *P97* uitschakelen als u de was- en droogcombinatie niet met uw smartphone/tablet wilt bedienen.

Een programma kan dan via de app worden beëindigd wanneer de programmeerfunctie *P97* niet is ingeschakeld.

Stel via de sensortoets  een periode in waarin u de was- en droogcombinatie wilt starten en start de voorprogrammering (zie hoofdstuk "Voorprogrammering/SmartStart"). De was- en droogcombinatie kan binnen het opgegeven tijdsbestek worden gestart door een door u verzonden signaal. Als u op de uiterste starttijd nog geen signaal heeft verstuurd, start de was- en droogcombinatie automatisch.

### Keuze

-00 = uit

-01 = aan

## P98 SmartGrid

U kunt de was- en droogcombinatie in een tijdsbestek automatisch van buitenaf laten starten.

Als u *SmartGrid* geactiveerd heeft, heeft de sensortoets  niet meer de functie *Voorprogrammering*, maar de nieuwe functie *SmartStart*.

Via de sensortoets  stelt u het SmartStart-tijdsbestek in. De was- en droogcombinatie wordt dan binnen de door u opgegeven tijd gestart door een signaal van buitenaf. Als er van buitenaf op de uiterste starttijd nog geen signaal is verstuurd, start de was- en droogcombinatie automatisch (zie hoofdstuk “Voorprogrammering/SmartStart”).

### Keuze

-00 = uit

-01 = aan

## P99 Remote update

Via de RemoteUpdate kun je de software van je was- en droogcombinatie updaten. Als er een update voor de was-droogcombinatie beschikbaar is, wordt deze automatisch gedownload. De installatie van de update vindt echter niet automatisch plaats. Je moet ze handmatig starten.

Als je een update niet installeert, kun je de was- en droogcombinatie gewoon gebruiken. Miele beveelt echter aan om updates te installeren.

## Verloop van de RemoteUpdate

Informatie over de inhoud en omvang van een update is beschikbaar in de Miele-app.

Als er een update beschikbaar is, staat in de tijdsaanduiding de melding *UP*.

Je kunt de update meteen installeren of de installatie uitstellen. Je wordt gevraagd dit te doen als je de was- en droogcombinatie opnieuw inschakelt.

De update kan enkele minuten duren.

Let op het volgende bij de RemoteUpdate :

- Zolang je geen melding krijgt, is er geen update beschikbaar.
- De installatie van een update kan niet ongedaan worden gemaakt.
- Schakel de was- en droogcombinatie tijdens de installatie van een update niet uit. De update wordt dan afgebroken en wordt niet geïnstalleerd.
- Enkele updates kunnen alleen door Miele worden uitgevoerd.

# Programmeerfuncties

---

## Inschakelen/uitschakelen

Af fabriek is de functie *RemoteUpdate* ingeschakeld. Een nieuwe update wordt automatisch gedownload en moet handmatig worden gestart. Schakel de functie *RemoteUpdate* uit als u niet wilt dat updates automatisch worden gedownload.

### Keuze

-00 = uit

-01 = aan

## Update starten

Nadat de was-droogcombinatie is ingeschakeld, verschijnt *UP* in de tijdsaanduiding.

- Raak de sensortoets *Start/Trommel* bijvullen aan.

*UP* in de tijdsaanduiding knippert. De update wordt gestart.

De voortgang van de update wordt met een balk in de tijdsaanduiding weergegeven :

| = 0%

||||||| = 100%

## Update uitstellen

Nadat de was-droogcombinatie is ingeschakeld, verschijnt *UP* in de tijdsaanduiding.

- Raak de sensortoets  aan.

In de tijdweergave wordt de programmaduur van het geselecteerde programma weergegeven.

Als je de droger de volgende keer inschakelt, word je opnieuw gevraagd de update te starten.

## *P00* Fabrieksinstelling

Alle programmeerfuncties afgezien van *P90* Bedrijfsuren worden gereset naar de fabrieksinstellingen.

### Keuze



-00 = Terug (zonder resetten)

-01 = Programmeerfuncties resetten naar fabrieksinstellingen.

## WiFi uitschakelen

- Draai de programmakeuzeschakelaar naar het programma *MobileStart* .

Op de display staat : *On*

- Raak de sensortoets  aan en houd de sensortoets  ingedrukt tot de countdown op de display afgelopen is.

Op de display staat : ---

- WiFi wordt uitgeschakeld.
- De verbinding met WiFi wordt teruggezet naar de fabrieksinstellingen.

Herstel de netwerkconfiguratie wanneer je de was-droogcombinatie afvoert, verkoopt of een gebruikte was-droogcombinatie gaat gebruiken. Alleen dan ben je er zeker van dat je alle persoonlijke gegevens hebt verwijderd en dat de vorige eigenaar geen toegang meer heeft tot de was- en droogcombinatie.

Om Miele@home opnieuw te kunnen gebruiken, moet er een nieuwe verbinding tot stand worden gebracht.

## Auteursrechten en licenties voor de communicatiemodule

Voor de bediening en besturing van de communicatiemodule gebruikt Miele eigen software of software van derden waarvoor geen open-source-licentievoorwaarde geldt. Op deze software/softwarecomponenten is auteursrecht van toepassing. De auteursrechten van Miele en van derden dienen in acht te worden genomen.

Deze communicatiemodule bevat ook softwarecomponenten die onder open-source-licentievoorwaarden worden gedistribueerd. U kunt de ontvangen open-source-componenten en de bijbehorende verwijzingen naar auteursrechten, kopieën van de betreffende toepasselijke licentievoorwaarden en eventueel overige informatie lokaal per IP via een webbrowser (*https://<ip adresse>/Licenses*) oproepen. De aansprakelijkheids- en garantiebepalingen van de open-source-licentievoorwaarden zoals daarin vermeld, zijn alleen van toepassing op de betreffende rechthebbenden.

# Was- en onderhoudsmiddelen

---

Voor deze wasmachine ontvangt u wasmiddelen, textielonderhoudsmiddelen, additieven en onderhoudsmiddelen voor het apparaat. Al deze producten zijn op Miele wasmachines afgestemd.

Deze en vele andere producten kunt u via [www.shop.miele.com](http://www.shop.miele.com), via Miele of bij uw Miele vakhandelaar bestellen.

## Wasmiddel

### UltraWhite (poederwasmiddel)

- beste resultaten op 20/30/40/60/95 °C
- stralend wit dankzij de krachtige formule met actieve zuurstof
- perfecte vlekverwijdering, ook bij lage temperaturen

### UltraColor (vloeibaar wasmiddel)

- beste wasresultaten op 20/30/40/60 °C
- met kleurbeschermingsformule voor heldere kleuren
- perfecte vlekverwijdering, ook bij lage temperaturen

### UltraColor Sensitive (vloeibaar wasmiddel)

- voor bont wasgoed, bijzonder huidvriendelijk
- zonder geur- en kleurstoffen
- zeer milieuvriendelijk, bevestigd door Nordic Swan

### WoolCare-fijnwasmiddel (vloeibaar wasmiddel)

- voor wol, zijde en fijn wasgoed
- speciale formule van tarweproteïne met kleurbeschermingsformule
- beste wasresultaten op 20/30/40/60 °C

## Speciale wasmiddelen

Deze speciale wasmiddelen zijn verkrijgbaar als cap waarmee u gemakkelijk per wasbeurt kunt doseren.

### Caps Sport

- voor synthetisch textiel
- neutraliseert geurtjes dankzij ingebouwd absorberend materiaal
- voorkomt dat kleding zich elektrostatisch oplaadt
- behoudt de vorm en ademende eigenschappen van synthetisch textiel

### Caps DownCare

- voor donstextiel
- behoudt de elasticiteit en ademende eigenschappen van het dons
- efficiënte reiniging en duurzame verzorging door lanoline
- voorkomt klontering van dons

### Caps WoolCare

- fijnwasmiddel voor wol en fijne was
- speciale reinigingsformule op basis van tarweproteïne
- technologie om vezels te beschermen en pluizen te voorkomen
- kleurbeschermingsformule voor een zachte reiniging

### Caps Outdoor

- speciaal wasmiddel voor hoogwaardige functionele kleding
- beschermt de membraanfuncties van hoogwaardige outdoor kleding

- behoudt de vorm en ademende eigenschappen van synthetisch textiel
- neutraliseert geurtjes dankzij ingebouwd absorberend materiaal

### Caps UltraDark

- speciaal wasmiddel voor donkere en zwarte kleding
- kleurbeschermingsformule voor een zachte reiniging
- anti-pilling effect: beschermt uw kleding tegen vergrijzing
- behoudt permanent kleurintensiteit en helderheid

### Caps CottonRepair

- speciaal wasmiddel voor katoen
- laat textiel er nieuw uitzien na slechts één wasbeurt
- speciaal Miele-recept met Novozymes-technologie
- anti-pilling effect en verbeterde kleurintensiteit en helderheid
- maximaal 1–2 x per jaar per kledingstuk gebruiken

### Caps SilkCare

- fijnwasmiddel voor zijde en fijne was
- speciale reinigingsformule van zijdeproteïnes
- houdt zijde zacht
- beschermt de zijdevezels

# Was- en onderhoudsmiddelen

---

## Textielonderhoudsmiddelen

Deze textielonderhoudsmiddelen zijn verkrijgbaar als cap waarmee u gemakkelijk per wasbeurt kunt doseren.

### Cap-wasverzachter

- wasverzachter voor een frisse geur
- schoon tot diep in de vezels
- voor zacht wasgoed
- voorkomt dat kleding zich elektrostatisch oplaadt

### Cap Impraprotect

- impregneermiddel voor sport- en re- genkleding
- effectieve impregnering tegen vocht, wind en vuil
- behoudt de ademende eigenschappen van textiel

## Additief

Het additief is verkrijgbaar als cap waarmee u gemakkelijk per wasbeurt kunt doseren.

### Cap Booster

- vlekkenverwijderaar
- enzymtechnologie tegen hardnekkige vlekken
- geschikt voor wit en bont wasgoed
- voor perfecte wasresultaten, ook bij lage temperaturen

## Reinigings- en onderhoudsmiddelen voor het toestel

### Ontkalkingsmiddel

- verwijdert sterke kalkaanslag
- mild en zacht door natuurlijk citroenzuur
- ontziet de verwarmingselementen, trommels en andere componenten

### IntenseClean

- voor hygiënisch schone wasmachines
- verwijdert vetten, bacteriën en geurtjes die hierdoor ontstaan
- grondige basisreiniging

### Wateronthardingstabs

- minder wasmiddel nodig bij hard water
- minder resten wasmiddel in het wasgoed
- minder wasmiddel geeft minder chemische stoffen in het afvalwater







**nv Miele België**  
**Z.5 Mollem 480**  
**1730 Mollem (Asse)**

Herstellingen aan huis en andere inlichtingen: 02/451.16.16

E-mail: [info@miele.be](mailto:info@miele.be)

Internet: [www.miele.be](http://www.miele.be)

**Maak een afspraak in het Miele Experience Center  
in Brussel, Mollem, Antwerpen of Hasselt**

**Duitsland**

**Miele & Cie. KG**

Carl-Miele-Straße 29

33332 Gütersloh

WTD 280

nl-BE

M.-Nr. 12 145 250 / 03