

Gebrauchs- und Montageanweisung Backofen



Lesen Sie **unbedingt** die Gebrauchs- und Montageanweisung vor Aufstellung – Installation – Inbetriebnahme. Dadurch schützen Sie sich und vermeiden Schäden.

Inhalt

Sicherheitshinweise und Warnungen	7
Nachhaltigkeit und Umweltschutz	15
Tipps zum Energiesparen.....	16
Kennenlernen	17
Ihr Backofen.....	17
Bedienblende.....	18
Backofen einschalten.....	19
Betriebsartenwähler.....	19
Display.....	19
Drehwähler < >.....	19
Sensortasten.....	19
Symbole.....	20
Ausstattung.....	21
Typenschild.....	21
Lieferumfang.....	21
Nachkaufbares Zubehör.....	21
Sicherheitseinrichtungen.....	23
PerfectClean veredelte Oberflächen.....	24
Pyrolysereinigung.....	24
Bedienprinzip.....	25
Betriebsart wählen.....	25
Zahlen eingeben.....	25
Menüpunkt in einer Auswahlliste auswählen.....	25
Einstellung in einer Auswahlliste ändern.....	26
Einstellung mit einem Segmentbalken ändern.....	26
Inbetriebnehmen	27
Miele@home.....	27
Ablauf der Inbetriebnahme.....	27
Backofen erstmalig aufheizen.....	28
Einstellungen anpassen	29
Übersicht der Einstellungen.....	29
Menü "Einstellungen" aufrufen.....	30
Sprache ▾.....	30
Tageszeit.....	30
Display.....	30
Lautstärke.....	31
Einheiten.....	31
Vorschlagstemperaturen.....	31
Pyrolyseempfehlung.....	31
Kühlgebläsenachlauf.....	31
Betriebsstunden.....	32

Miele@home	32
Scan & Connect durchführen	33
Fernsteuerung	33
RemoteUpdate	33
Softwareversion	34
Händler	34
Werkeinstellungen	34
Betriebsarten	35
Bedienen	36
Einfache Bedienung	36
Garraum vorheizen	36
Temperatur ändern	37
Garzeiten	37
Garzeit einstellen	37
Endezeit einstellen (Fertig um)	37
Startzeit einstellen (Start um)	37
Eingestellte Garzeiten ändern	38
Eingestellte Garzeiten löschen	38
Garvorgang abbrechen	38
Betriebsart AirFry  verwenden	38
Automatikprogramme verwenden	38
Kurzzeit	38
Funktion Kurzzeit verwenden	38
Zubehör verwenden	39
Rost verwenden	39
Backformen verwenden	39
Backbleche verwenden	40
Rost mit Universalblech verwenden	40
Grill- und Bratblech mit Universalblech verwenden	40
Backstein verwenden	40
Gourmet-Bräter verwenden	40
FlexiClip-Vollauszüge HFC 70-C ein- und ausbauen	41
Gut zu wissen	44
Backen	44
Tipps zum Backen	44
Hinweise zu den Gartabellen	44
Hinweise zu den Betriebsarten	44
Braten	45
Tipps zum Braten	45
Hinweise zu den Gartabellen	46
Hinweise zu den Betriebsarten	47

Inhalt

Grillen.....	47
Tipps zum Grillen.....	47
Hinweise zu den Gartabellen.....	48
Hinweise zu den Betriebsarten.....	48
Auftauen.....	49
Niedertemperaturgaren.....	49
Sterilisieren.....	50
Dörren.....	52
Geschirr wärmen.....	53
Tiefkühlprodukte/Fertiggerichte.....	53
AirFry.....	54
Zubehör.....	54
Tipps zum AirFrying.....	54
Rezepte AirFry.....	54
Falafel mit Joghurtdip.....	56
Pommes frites und Süsskartoffelpommes.....	57
Sesam-Tofu-Sticks.....	58
Ofenkartoffeln mit Käse, Lauchzwiebeln und Speck.....	59
Ofenkartoffel mit Feta, Zaziki und Bauernsalat.....	60
Zucchinipommes mit Blue-Cheese-Dip und Chilisauce.....	62
Mais gegrillt mit Hoisinhaube und Cole Slaw.....	63
Chickennuggets mit Kokos-Sesam-Panade.....	64
Kabeljau mit Kruste.....	65
Bananen mit Pistazien-Honig-Topping.....	66
Pasteis de Nata.....	67
Pasteis de Nata vegan.....	68
Automatikprogramme.....	69
Hinweise zur Verwendung.....	69

Rezepte Automatikprogramme	69
Apfelkuchen fein	70
Biskuitboden.....	71
Biskuitboden-Füllungen	72
Marmorkuchen.....	74
Streuselkuchen mit Obst.....	75
Ausstechguetzli.....	76
Spritzgebäck.....	77
Baumnussmuffins.....	78
Pizza (Hefeteig).....	79
Pizza (Quark-Öl-Teig)	81
Poulet	82
Rindsfilet (Braten).....	83
Forelle	84
Lachsfilet.....	85
Lachsforelle.....	86
Kartoffel-Käse-Gratin	87
Lasagne	88
Gartabellen.....	90
Rührteig.....	90
Kuchenteig.....	91
Hefeteig.....	92
Quark-Öl-Teig	93
Biskuitteig	93
Brandteig, Blätterteig, Eiweissgebäck.....	94
Pikantes.....	95
Rind.....	96
Kalb	97
Schwein.....	98
Lamm, Wild.....	99
Geflügel, Fisch.....	100
Reinigen und pflegen.....	101
Ungeeignete Reinigungsmittel	101
Zubehör ausbauen oder herausnehmen	101
Front reinigen	102
Garraum	102
Garraum manuell reinigen	102
Garraum mit Pyrolyse reinigen	102
Aufnahmegitter	105
Aufnahmegitter aus- und einbauen.....	105
Aufnahmegitter reinigen	105

Inhalt

FlexiClip-Vollauszüge	106
FlexiClip-Vollauszüge reinigen	106
Rost	107
Rost reinigen.....	107
Backbleche und Backformen.....	107
PerfectClean veredelte Backbleche und Backformen reinigen.....	107
Gourmet Back- und Pizzastein.....	108
Gourmet Back- und Pizzastein und Holzschieber reinigen	108
Gourmet-Bräter mit Deckel.....	109
Gourmet-Bräter reinigen	109
Tür.....	109
Tür ausbauen	110
Tür auseinanderbauen.....	111
Tür einbauen	114
Probleme beheben	115
Hinweise im Display	115
Unerwartetes Verhalten	116
Nicht zufriedenstellendes Ergebnis.....	118
Ungewöhnliche Geräusche.....	119
Kundendienst.....	120
Kontakt bei Störungen	120
Garantie	120
Installieren.....	121
Einbaumasse	121
Einbau in einen Hoch- oder Unterschrank H xxxx-60	121
Seitenansicht H 24xx.....	122
Seitenansicht H 27xx, H 28xx (60 cm)	123
Anschlüsse und Belüftung H xxxx-60.....	124
Einbau in einen Hoch- oder Unterschrank H xxxx-55	125
Seitenansicht H xxxx-55.....	126
Anschlüsse und Belüftung H xxxx-55	127
Backofen einbauen.....	128
Elektroanschluss.....	131
Angaben für Prüfinstitute	133
Prüfspeisen nach EN 60350-1.....	133
Energieeffizienzklasse nach EN 60350-1.....	134
Technische Daten.....	135
Konformitätserklärung	135
Urheberrechte und Lizenzen für das Kommunikationsmodul.....	135

Sicherheitshinweise und Warnungen

Dieser Backofen entspricht den vorgeschriebenen Sicherheitsbestimmungen. Ein unsachgemäßer Gebrauch kann jedoch zu Schäden an Personen und Sachen führen.

Lesen Sie die Gebrauchs- und Montageanweisung aufmerksam durch, bevor Sie den Backofen in Betrieb nehmen. Sie enthält wichtige Hinweise für den Einbau, die Sicherheit, den Gebrauch und die Wartung. Dadurch schützen Sie sich und vermeiden Schäden am Backofen.

Entsprechend der Norm IEC/EN 60335-1 weist Miele ausdrücklich darauf hin, das Kapitel zur Installation des Backofens sowie die Sicherheitshinweise und Warnungen unbedingt zu lesen und zu befolgen.

Miele kann nicht für Schäden verantwortlich gemacht werden, die infolge von Nichtbeachtung dieser Hinweise verursacht werden.

Bewahren Sie die Gebrauchs- und Montageanweisung auf und geben Sie sie an einen eventuellen Nachbesitzer weiter.

Bestimmungsgemäße Verwendung

- ▶ Dieser Backofen ist für die Verwendung im Haushalt und in haushaltsähnlichen Aufstellungsumgebungen bestimmt.
- ▶ Dieser Backofen ist nicht für die Verwendung im Aussenbereich bestimmt.
- ▶ Verwenden Sie den Backofen ausschliesslich im haushaltsüblichen Rahmen zum Backen, Braten, Grillen, Garen, Auftauen, Einkochen und Trocknen von Lebensmitteln. Alle anderen Anwendungsarten sind unzulässig.
- ▶ Personen, die aufgrund ihrer physischen, sensorischen oder geistigen Fähigkeiten oder ihrer Unerfahrenheit oder Unkenntnis nicht in der Lage sind, den Backofen sicher zu bedienen, müssen bei der Bedienung beaufsichtigt werden. Diese Personen dürfen den Backofen nur ohne Aufsicht bedienen, wenn ihnen dieser so erklärt wurde, dass sie ihn sicher bedienen können. Sie müssen mögliche Gefahren einer falschen Bedienung erkennen und verstehen können.
- ▶ Wegen besonderer Anforderungen (z. B. bezüglich Temperatur, Feuchtigkeit, chemischer Beständigkeit, Abriebfestigkeit und Vibration) sind im Garraum Spezial-Leuchtmittel eingebaut. Diese Spezial-Leuchtmittel dürfen nur für die vorgesehene Verwendung genutzt werden. Sie sind nicht zur Raumbeleuchtung geeignet.

Sicherheitshinweise und Warnungen

- ▶ Dieser Backofen enthält 1 Lichtquelle der Energieeffizienzklasse G.

Kinder im Haushalt

- ▶ Nutzen Sie die Inbetriebnahmesperre, damit Kinder den Backofen nicht unbeaufsichtigt einschalten können.
- ▶ Kinder unter 8 Jahren müssen vom Backofen ferngehalten werden, es sei denn, sie werden ständig beaufsichtigt.
- ▶ Kinder ab 8 Jahren dürfen den Backofen nur ohne Aufsicht bedienen, wenn ihnen der Backofen so erklärt wurde, dass sie ihn sicher bedienen können. Kinder müssen mögliche Gefahren einer falschen Bedienung erkennen und verstehen können.
- ▶ Kinder dürfen den Backofen nicht ohne Aufsicht reinigen oder warten.
- ▶ Beaufsichtigen Sie Kinder, die sich in der Nähe des Backofens aufhalten. Lassen Sie Kinder niemals mit dem Backofen spielen.
- ▶ Erstickungsgefahr durch Verpackungsmaterial. Kinder können sich beim Spielen in Verpackungsmaterial (z. B. Folien) einwickeln oder es sich über den Kopf ziehen und ersticken. Halten Sie Verpackungsmaterial von Kindern fern.
- ▶ Verletzungsgefahr durch heiße Oberflächen. Die Haut von Kindern reagiert empfindlicher auf hohe Temperaturen als die von Erwachsenen. Der Backofen erwärmt sich an der Türscheibe, der Bedienblende und den Austrittsöffnungen für die Garraumluft. Hindern Sie Kinder daran, den Backofen während des Betriebs zu berühren.
- ▶ Verletzungsgefahr durch heiße Oberflächen. Die Haut von Kindern reagiert empfindlicher auf hohe Temperaturen als die von Erwachsenen. Bei der Pyrolysereinigung erwärmt sich der Backofen stärker als im normalen Betrieb. Hindern Sie Kinder daran, den Backofen während der Pyrolysereinigung zu berühren.
- ▶ Verletzungsgefahr durch die geöffnete Tür. Die Belastbarkeit der Tür beträgt maximal 15 kg. Kinder können sich an der geöffneten Tür verletzen. Hindern Sie Kinder daran, sich auf die geöffnete Tür zu stellen, zu setzen oder sich daran zu hängen.

Technische Sicherheit

► Durch unsachgemässe Installations- und Wartungsarbeiten oder Reparaturen können erhebliche Gefahren für den Benutzer entstehen. Installations- und Wartungsarbeiten oder Reparaturen dürfen nur von Miele autorisierten Fachkräften durchgeführt werden.

► Beschädigungen am Backofen können Ihre Sicherheit gefährden. Kontrollieren Sie den Backofen auf sichtbare Schäden. Nehmen Sie niemals einen beschädigten Backofen in Betrieb.

► Der zeitweise oder dauerhafte Betrieb an einer autarken oder nicht netzsynchronen Energieversorgungsanlage (wie z. B. Inselnetze, Backup-Systeme) ist möglich. Voraussetzung für den Betrieb ist, dass die Energieversorgungsanlage die Vorgaben der EN 50160 oder vergleichbar einhält.

Die in der Hausinstallation und in diesem Miele Produkt vorgesehenen Schutzmassnahmen müssen auch im Inselbetrieb oder im nicht netzsynchronen Betrieb in ihrer Funktion und Arbeitsweise sichergestellt sein oder durch gleichwertige Massnahmen in der Installation ersetzt werden. Wie beispielsweise in der aktuellen Veröffentlichung der VDE-AR-E 2510-2 beschrieben.

► Die elektrische Sicherheit des Backofens ist nur dann gewährleistet, wenn er an ein vorschriftsmässig installiertes Schutzleitersystem angeschlossen wird. Diese grundlegende Sicherheitsvoraussetzung muss vorhanden sein. Lassen Sie im Zweifelsfall die Elektroinstallation durch eine Elektrofachkraft prüfen.

► Die Anschlussdaten (Frequenz und Spannung) auf dem Typenschild des Backofens müssen unbedingt mit denen des Elektronetzes übereinstimmen, damit keine Schäden am Backofen auftreten. Vergleichen Sie die Anschlussdaten vor dem Anschliessen. Fragen Sie im Zweifelsfall eine Elektrofachkraft.

► Mehrfachsteckdosen oder Verlängerungskabel gewähren nicht die nötige Sicherheit. Schliessen Sie den Backofen damit nicht an das Elektronetz an.

► Verwenden Sie den Backofen nur im eingebauten Zustand, damit der sichere Betrieb gewährleistet ist.

► Dieser Backofen darf nicht an nicht stationären Aufstellungsorten (z. B. Schiffen) betrieben werden.

Sicherheitshinweise und Warnungen

▶ Verletzungsgefahr durch Stromschlag. Das Berühren spannungsführender Anschlüsse sowie das Verändern des elektrischen und mechanischen Aufbaus gefährden Sie und führen möglicherweise zu Funktionsstörungen des Backofens.

Öffnen Sie niemals das Gehäuse des Backofens.

▶ Garantieansprüche gehen verloren, wenn der Backofen nicht von einem von Miele autorisierten Kundendienst repariert wird.

▶ Nur bei Originalersatzteilen gewährleistet Miele, dass sie die Sicherheitsanforderungen erfüllen. Defekte Bauteile dürfen nur gegen Originalersatzteile ausgetauscht werden.

▶ Bei einem Backofen, der ohne Netzanschlussleitung ausgeliefert wird, muss eine spezielle Netzanschlussleitung durch eine von Miele autorisierte Fachkraft installiert werden.

▶ Wenn die Netzanschlussleitung beschädigt ist, muss sie durch eine spezielle Netzanschlussleitung durch eine von Miele autorisierte Fachkraft ersetzt werden.



▶ Bei Installations- und Wartungsarbeiten sowie Reparaturen muss der Backofen vollständig vom Elektronetz getrennt sein, z. B. wenn die Garraumbeleuchtung defekt ist. Stellen Sie dies folgendermassen sicher:

- Schalten Sie die Sicherung(en) der Elektroinstallation aus oder
- schrauben Sie die Schraubsicherung(en) der Elektroinstallation ganz heraus oder
- ziehen Sie den Netzstecker (falls vorhanden) aus der Steckdose. Ziehen Sie dabei nicht an der Netzanschlussleitung, sondern am Netzstecker.

▶ Der Backofen benötigt für den einwandfreien Betrieb eine ausreichende Kühlluftzufuhr. Achten Sie darauf, dass die Kühlluftzufuhr nicht beeinträchtigt wird (z. B. durch den Einbau von Wärmeschutzleisten im Umbauschrank). Darüber hinaus darf die erforderliche Kühlluft nicht durch andere Wärmequellen (z. B. Festbrennstoff-Öfen) übermässig erwärmt werden.

▶ Wenn der Backofen hinter einer Möbelfront (z. B. einer Tür) eingebaut wurde, schliessen Sie die Möbelfront niemals, während Sie den Backofen verwenden. Hinter der geschlossenen Möbelfront stauen sich Wärme und Feuchtigkeit. Dadurch können Backofen, Umbauschrank und Fussboden beschädigt werden. Schliessen Sie eine Möbeltür erst, wenn der Backofen vollständig abgekühlt ist.

Sachgemässer Gebrauch



- ▶ Verletzungsgefahr durch heisse Oberflächen. Der Backofen wird im Betrieb heiss. Sie können sich an Heizkörpern, Garraum, Zubehör und Gargut verbrennen.
Ziehen Sie Topfhandschuhe an beim Einschieben oder Herausnehmen von heissem Gargut sowie bei Arbeiten im heissen Garraum.
- ▶ Lassen Sie die Backofentür geschlossen, wenn die Lebensmittel im Garraum Rauch entwickeln, um eventuell auftretende Flammen zu ersticken. Brechen Sie den Vorgang ab, indem Sie den Backofen ausschalten und den Netzstecker ziehen. Öffnen Sie die Tür erst, wenn der Rauch abgezogen ist.
- ▶ Gegenstände in der Nähe des eingeschalteten Backofens können durch die hohen Temperaturen anfangen zu brennen. Verwenden Sie den Backofen niemals zum Beheizen von Räumen.
- ▶ Öle und Fette können sich bei Überhitzung entzünden. Lassen Sie den Backofen bei Arbeiten mit Ölen und Fetten niemals unbeaufsichtigt. Löschen Sie niemals Öl- und Fettbrände mit Wasser. Schalten Sie den Backofen aus und ersticken Sie die Flammen, indem Sie die Tür geschlossen lassen.
- ▶ Beim Grillen von Lebensmitteln führen zu lange Garzeiten zum Austrocknen und eventuell zur Selbstentzündung des Garguts. Halten Sie die empfohlenen Garzeiten ein.
- ▶ Einige Lebensmittel trocknen schnell aus und können sich durch die hohen Grilltemperaturen selbst entzünden.
Verwenden Sie niemals Grillbetriebsarten zum Aufbacken von Brötchen oder Brot und zum Trocknen von Blumen oder Kräutern. Verwenden Sie die Betriebsarten Heissluft Plus  oder Ober-/Unterhitze .
- ▶ Wenn Sie bei der Zubereitung von Lebensmitteln alkoholische Getränke verwenden, beachten Sie, dass Alkohol bei hohen Temperaturen verdampft. Dieser Dampf kann sich an den heissen Heizkörpern entzünden.
- ▶ Bei der Restwärmenutzung zum Warmhalten von Lebensmitteln kann durch hohe Luftfeuchtigkeit und Kondenswasser Korrosion im Backofen entstehen. Auch die Bedienblende, die Arbeitsplatte oder der Umbauschrank können beschädigt werden. Lassen Sie den Backofen eingeschaltet und stellen Sie die niedrigste Temperatur in der gewählten Betriebsart ein. Das Kühlgebläse bleibt dann automatisch eingeschaltet.

Sicherheitshinweise und Warnungen

▶ Lebensmittel, die im Garraum warmgehalten oder aufbewahrt werden, können austrocknen und die austretende Feuchtigkeit kann zu Korrosion im Backofen führen. Decken Sie die Lebensmittel daher ab.

▶ Der Garraumboden kann durch einen Wärmestau reissen oder abplatzen.

Legen Sie den Garraumboden niemals z. B. mit Aluminiumfolie oder Backofenschutzfolie aus.

Wenn Sie den Garraumboden als Stellfläche bei Zubereitungen oder zum Geschirr wärmen nutzen wollen, verwenden Sie dazu ausschliesslich die Betriebsarten Heissluft Plus  oder Eco-Heissluft .

▶ Der Garraumboden kann durch Hin- und Herschieben von Gegenständen beschädigt werden. Wenn Sie Töpfe, Pfannen oder Geschirr auf den Garraumboden stellen, schieben Sie diese Gegenstände darauf nicht hin und her.

▶ Verletzungsgefahr durch Wasserdampf. Wenn eine kalte Flüssigkeit auf eine heisse Oberfläche gegossen wird, entsteht Dampf, der zu starken Verbrühungen führen kann. Darüber hinaus können heisse Oberflächen durch den plötzlichen Temperaturwechsel beschädigt werden. Giessen Sie niemals kalte Flüssigkeiten direkt auf heisse Oberflächen.

▶ Es ist wichtig, dass die Temperatur im Lebensmittel gleichmässig verteilt wird und auch genügend hoch ist. Wenden Sie Lebensmittel oder rühren Sie sie um, damit sie gleichmässig erhitzt werden.

▶ Nicht backofentaugliches Kunststoffgeschirr schmilzt bei hohen Temperaturen und kann den Backofen beschädigen oder anfangen zu brennen.

Verwenden Sie nur backofentaugliches Kunststoffgeschirr. Beachten Sie die Angaben des Geschirrherstellers.

▶ In geschlossenen Dosen entsteht beim Sterilisieren und Erhitzen Überdruck, durch den sie platzen können. Kochen Sie keine Dosen ein und erhitzen Sie sie auch nicht.

▶ Verletzungsgefahr durch geöffnete Tür. Sie können sich an der geöffneten Tür stossen oder darüber stolpern. Lassen Sie die Tür nicht unnötig offen stehen.

Sicherheitshinweise und Warnungen

▶ Die Belastbarkeit der Tür beträgt maximal 15 kg. Stellen oder setzen Sie sich nicht auf die geöffnete Tür, und stellen Sie keine schweren Gegenstände darauf ab. Achten Sie auch darauf, dass Sie nichts zwischen Tür und Garraum einklemmen. Der Backofen kann beschädigt werden.

Für Edelstahlflächen gilt:

▶ Die beschichtete Edelstahlfläche wird durch Klebemittel beschädigt und verliert die schützende Wirkung vor Verschmutzungen. Kleben Sie keine Haftnotizen, Klebeband oder andere Klebemittel auf die Edelstahlfläche.

▶ Magnete können Kratzer verursachen. Verwenden Sie die Edelstahlfläche nicht als Magnetpinnwand.

Reinigung und Pflege

▶ Verletzungsgefahr durch Stromschlag. Der Dampf eines Dampfreinigers kann an spannungsführende Teile gelangen und einen Kurzschluss verursachen. Verwenden Sie zur Reinigung niemals einen Dampfreiniger.

▶ Grobe Verschmutzungen im Garraum können zu starker Rauchentwicklung führen. Entfernen Sie grobe Verschmutzungen aus dem Garraum, bevor Sie die Pyrolysereinigung starten.

▶ Verletzungsgefahr durch schädliche Dämpfe. Bei der Pyrolysereinigung können Dämpfe freigesetzt werden, die zu Reizungen der Schleimhäute führen können.

Halten Sie sich während der Pyrolysereinigung nicht längere Zeit in der Küche auf und hindern Sie Kinder und Haustiere daran, die Küche zu betreten. Sorgen Sie während der Pyrolysereinigung für eine gute Durchlüftung der Küche. Vermeiden Sie, dass die Gerüche in andere Räume ziehen.

▶ Die Aufnahmegitter können ausgebaut werden. Bauen Sie die Aufnahmegitter wieder korrekt ein.

▶ Durch Kratzer kann das Glas der Türscheiben zerstört werden. Verwenden Sie zur Reinigung der Türscheiben keine Scheuermittel, keine harten Schwämme oder Bürsten und keine scharfen Metallschaber.

▶ In feuchtwarmen Gebieten besteht die erhöhte Wahrscheinlichkeit eines Befalls mit Ungeziefer (z. B. Kakerlaken). Halten Sie den Backofen und seine Umgebung immer sauber.

Schäden durch Ungeziefer werden nicht durch die Garantie abgedeckt.

Sicherheitshinweise und Warnungen

Zubehör

- ▶ Verwenden Sie ausschliesslich Miele Originalzubehör. Wenn andere Teile an- oder eingebaut werden, gehen Ansprüche aus Garantie, Gewährleistung und/oder Produkthaftung verloren.
- ▶ Miele gibt Ihnen eine bis zu 15-jährige, mindestens aber 10-jährige Liefergarantie für funktionserhaltende Ersatzteile nach Serienauslauf Ihres Backofens.
- ▶ Die Miele Gourmet-Bräter HUB 5000/HUB 5001 (falls vorhanden) dürfen nicht in Ebene 1 eingeschoben werden. Der Garraumboden wird beschädigt. Durch den geringen Abstand entsteht ein Wärmestau und das Email kann reissen oder abplatzen. Schieben Sie den Miele Bräter auch niemals auf die obere Strebe der Ebene 1, da er dort nicht durch den Ausziehschutz gesichert ist. Verwenden Sie im Allgemeinen Ebene 2.
- ▶ Durch die hohen Temperaturen bei der Pyrolyse-Reinigung wird das Zubehör beschädigt. Nehmen Sie sämtliches Zubehör aus dem Garraum heraus, bevor Sie die Pyrolyse-Reinigung starten. Dies gilt auch für die Aufnahmegitter und nachkaufbares Zubehör.

Entsorgung der Verpackung

Die Verpackung dient der Handhabung und schützt das Gerät vor Transportschäden. Die Verpackungsmaterialien sind nach umweltverträglichen und entsorgungstechnischen Gesichtspunkten ausgewählt und generell recycelbar.

Das Rückführen der Verpackung in den Materialkreislauf spart Rohstoffe. Nutzen Sie materialspezifische Wertstoffsammlungen und Rückgabemöglichkeiten. Transportverpackungen nimmt Ihr Miele Fachhändler zurück.

Entsorgung des Altgeräts

Elektro- und Elektronikgeräte enthalten vielfach wertvolle Materialien. Sie enthalten auch bestimmte Stoffe, Gemische und Bauteile, die für ihre Funktion und Sicherheit notwendig waren. Im Kehrriech sowie bei nicht sachgemässer Behandlung können sie der menschlichen Gesundheit und der Umwelt schaden. Geben Sie Ihr Altgerät deshalb auf keinen Fall in den Kehrriech.



Nutzen Sie stattdessen die offiziellen, eingerichteten Sammel- und Rücknahmestellen zur unentgeltlichen Abgabe und Verwertung der Elektro- und Elektronikgeräte bei Gemeinde, Stadt, Händler oder Miele. Für das Löschen etwaiger personenbezogener Daten auf dem zu entsorgenden Altgerät sind Sie gesetzmässig eigenverantwortlich. Sie sind gesetzlich verpflichtet, nicht vom Gerät fest umschlossene Altbatterien und Akkumulatoren sowie Lampen, die zerstörungsfrei entnommen werden können, zerstörungsfrei zu entnehmen. Bringen Sie diese zu einer geeigneten Sammelstelle, wo sie unentgeltlich abgegeben werden können. Bitte sorgen Sie dafür, dass Ihr Altgerät bis zum Abtransport kindersicher aufbewahrt wird.

Nachhaltigkeit und Umweltschutz

Tipps zum Energiesparen

Garvorgänge

- Nehmen Sie sämtliches Zubehör aus dem Garraum heraus, das Sie für einen Garvorgang nicht benötigen.
- Wählen Sie im Allgemeinen die niedrigere Temperaturangabe aus Rezept oder Gartabelle und prüfen Sie das Gargut nach der kürzeren angegebenen Zeit.
- Heizen Sie den Garraum nur dann vor, wenn es laut Rezept oder Gartabelle erforderlich ist.
- Öffnen Sie die Tür möglichst nicht während eines Garvorgangs.
- Verwenden Sie am besten matte, dunkle Backformen und Garbehälter aus nicht reflektierenden Materialien (emailierter Stahl, hitzebeständiges Glas, beschichteter Aluminiumguss). Blanke Materialien wie Edelstahl oder Aluminium reflektieren die Wärme, die damit schlechter das Gargut erreicht. Decken Sie auch den Garraumboden oder den Rost nicht mit wärme-reflektierender Aluminiumfolie ab.
- Überwachen Sie die Garzeit, um Energieverschwendung beim Garen von Lebensmitteln zu vermeiden. Stellen Sie eine Garzeit ein oder verwenden Sie ein Speisethermometer, wenn vorhanden.
- Für viele Gerichte können Sie die Betriebsart Heissluft Plus  verwenden. Sie können damit bei niedrigeren Temperaturen garen als bei Ober-/Unterhitze , da die Wärme sofort im Garraum verteilt wird. Darüber hinaus können Sie in mehreren Ebenen gleichzeitig garen.
- Eco-Heissluft  ist eine innovative Betriebsart, die geeignet ist für kleine Mengen wie z. B. Tiefkühlpizza, Aufbackbrötchen oder Ausstechplätzchen, aber auch für Fleischgerichte

- und Braten. Sie garen energiesparend mit optimaler Wärmenutzung. Beim Garen auf einer Ebene sparen Sie bis zu 30 % Energie bei vergleichbar guten Garergebnissen. Öffnen Sie die Tür nicht während des Garvorgangs.
- Verwenden Sie für Grillgerichte möglichst die Betriebsart Umluftgrill . Sie grillen dabei mit niedrigeren Temperaturen als in anderen Grillbetriebsarten bei maximaler Temperatureinstellung.
- Wenn möglich, bereiten Sie mehrere Gerichte gleichzeitig zu. Stellen Sie diese nebeneinander oder auf verschiedene Ebenen.
- Garen Sie Gerichte, die Sie nicht gleichzeitig zubereiten können, möglichst direkt nacheinander, um die bereits vorhandene Wärme zu nutzen.

Restwärmenutzung

- Bei Garvorgängen mit Temperaturen über 140 °C und Garzeiten über 30 Minuten können Sie die Temperatur ca. 5 Minuten vor dem Ende des Garvorgangs auf die minimal einstellbare Temperatur reduzieren. Die vorhandene Restwärme reicht aus, um das Gargut zu Ende zu garen. Schalten Sie den Backofen aber keinesfalls aus.
- Starten Sie die die Pyrolysereinigung am besten direkt nach einem Garvorgang. Die vorhandene Restwärme ringert den Energieverbrauch.

Einstellungen anpassen

- Wählen Sie für das Display die Einstellung Tageszeit | Anzeige | Aus, um den Energieverbrauch zu reduzieren.

Energiesparmodus

Der Backofen schaltet sich aus Energiespargründen automatisch aus, wenn kein Garvorgang läuft und keine weitere Bedienung erfolgt.

Ihr Backofen

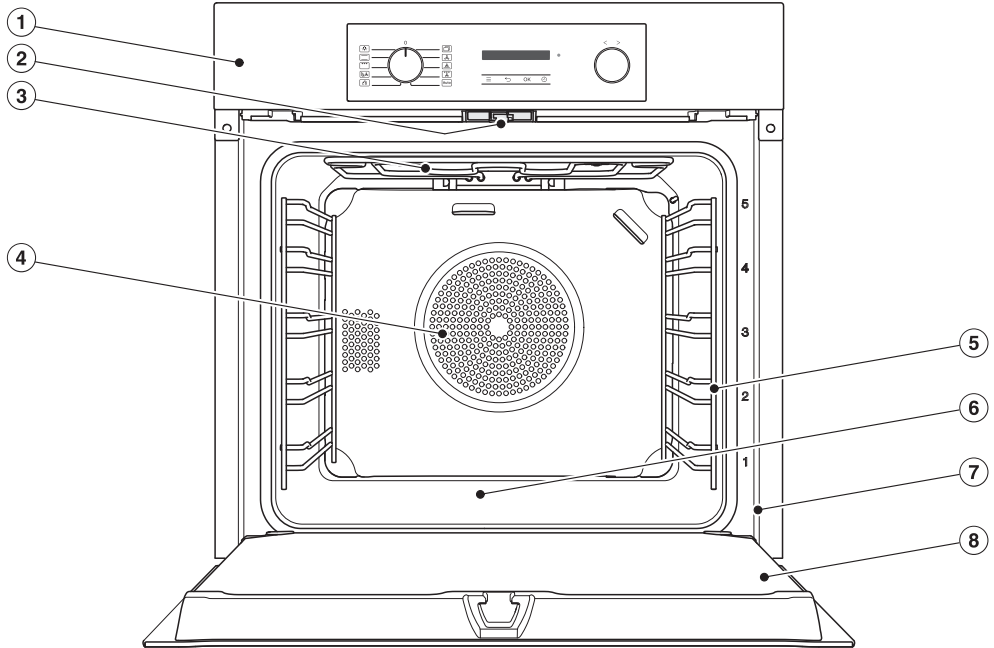

- | | |
|--|---|
| ① Bedienelemente | ⑤ Aufnahmegitter mit 5 Ebenen |
| ② Türverriegelung für die Pyrolyse-Reinigung | ⑥ Garraumboden mit darunterliegendem Unterhitzeheizkörper |
| ③ Oberhitze-/Grillheizkörper | ⑦ Frontrahmen mit Typenschild |
| ④ Ansaugöffnung für das Gebläse mit dahinterliegendem Ringheizkörper | ⑧ Tür |

Kennenlernen

Bedienblende

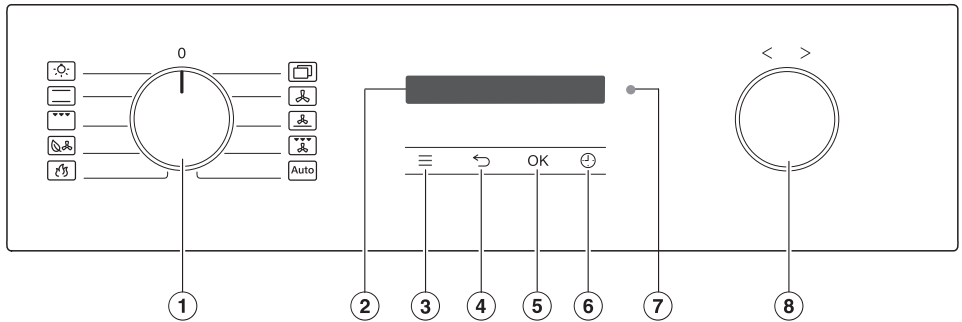

- ① Betriebsartenwähler
Zum Auswählen von Betriebsarten
- ② Display
Zur Anzeige der Tageszeit und von Informationen zur Bedienung
- ③ Sensortaste ≡
Zum Aufrufen der Einstellungen
- ④ Sensortaste ←
Zum schrittweisen Zurückspringen
- ⑤ Sensortaste OK
Zum Aufrufen von Funktionen und zum Speichern von Einstellungen
- ⑥ Sensortaste ↻
Zum Einstellen einer Kurzzeit, einer Garzeit oder einer Start- oder Endzeit für den Garvorgang
- ⑦ Optische Schnittstelle
(nur für den Miele Kundendienst)
- ⑧ Drehwähler < >
Zum Einstellen von Zeiten, Temperaturen und zur Auswahl von Menüpunkten

Backofen einschalten

Ab Werk ist die Tageszeitanzeige aus Energiespargründen ausgeschaltet. Das Display ist dunkel und die Sensortasten reagieren nicht.

Um die Einstellungen zu ändern oder einen Timer einzustellen, müssen Sie den Backofen einschalten:

- Drehen Sie den Betriebsartenwähler einmal nach rechts und wieder zurück.

Die Sensortasten reagieren auf Fingerdruck.

Wenn Sie den Backofen längere Zeit nicht nutzen, schaltet sich der Backofen automatisch aus und die Sensortasten reagieren nicht mehr.

Betriebsartenwähler

Mit dem Betriebsartenwähler wählen Sie die Betriebsarten und schalten die Garraumbeleuchtung separat ein.

Sie können ihn rechts- und linksherum drehen.

Betriebsarten

-  Beleuchtung
-  Ober-/Unterhitze
-  Grill gross
-  Eco-Heissluft
-  Pyrolyse
-  Weitere | Booster 
Weitere | AirFry 
-  Heissluft Plus
-  Intensivbacken
-  Umluftgrill
-  Automatikprogramme

Display

Im Display werden die Tageszeit oder verschiedene Informationen zu Betriebsarten, Temperaturen, Garzeiten, Automatikprogrammen und Einstellungen angezeigt.

Drehwähler < >

Den Drehwähler können Sie rechts- und linksherum drehen.

Werte im Display wie Temperaturen und Zeiten erhöhen Sie mit Drehung nach rechts > oder verringern Sie mit Drehung nach links <.

Darüber hinaus verwenden Sie den Drehwähler zum Blättern in den Auswahllisten für Einstellungen und Automatikprogramme im Display.



Mit Drehung nach rechts > blättern Sie in einer Auswahlliste nach unten, mit Drehung nach links < nach oben.





Sensortasten

Die Sensortasten reagieren auf Fingerkontakt. Jede Berührung wird mit einem Tastenton bestätigt. Diesen Tastenton können Sie über die Sensortaste  | Lautstärke | Tastenton ausschalten.

Kennenlernen







Sensortasten unterhalb des Displays

Tipp: Wenn das Display dunkel ist und die Sensortasten  und  nicht reagieren, müssen Sie den Betriebsartenwähler einmal nach rechts und wieder zurückdrehen.

Sensortaste	Funktion
	Mit dieser Sensortaste rufen Sie die Einstellungen auf, wenn der Betriebsartenwähler auf Position 0 oder auf Position Beleuchtung  steht.
	Je nachdem, in welchem Menü Sie sich befinden, gelangen Sie mit dieser Sensortaste in das übergeordnete Menü oder in das Hauptmenü zurück.
<i>OK</i>	Durch Auswahl dieser Sensortaste rufen Sie Funktionen wie z. B. die Kurzzeit auf, speichern Änderungen von Werten oder Einstellungen oder bestätigen Hinweise.
	Wenn kein Garvorgang abläuft, können Sie mit dieser Sensortaste jederzeit eine Kurzzeit (z. B. zum Eierkochen) einstellen. Wenn gleichzeitig ein Garvorgang abläuft, können Sie eine Kurzzeit, eine Garzeit und eine Start- oder Endzeit für den Garvorgang einstellen.

Symbole

Im Display können folgende Symbole erscheinen:

Symbol	Bedeutung
	Dieses Symbol kennzeichnet zusätzliche Informationen und Hinweise zur Bedienung. Diese Informationsfenster bestätigen Sie mit <i>OK</i> .
	Kurzzeit
	Das Häklein kennzeichnet die aktuelle Einstellung.
	Einige Einstellungen, wie z. B. Displayhelligkeit oder Tonlautstärke, werden über einen Segmentbalken eingestellt.
	Die Inbetriebnahmesperre verhindert das unbeabsichtigte Einschalten des Backofens.
	Fernsteuerung (erscheint nur, wenn Sie über das System Miele@home verfügen und die Einstellung Fernsteuerung Ein gewählt haben)

Ausstattung

Die in diesem Dokument beschriebenen Modelle finden Sie auf der Rückseite.

Die Ausstattung ist abhängig vom Modell.

Grundsätzlich verfügt Ihr Backofen über das unter "Lieferumfang" aufgeführte Zubehör.

Je nach Modell ist Ihr Backofen darüber hinaus teilweise mit weiterem, hier aufgeführtem Zubehör ausgestattet.

Typenschild

Das Typenschild ist bei geöffneter Tür auf dem Frontrahmen zu sehen.

Dort finden Sie die Modellkennung, die Seriennummer sowie die Anschlussdaten (Netzspannung/Frequenz/maximaler Anschlusswert).

Halten Sie diese Angaben bereit, wenn Sie Fragen oder Probleme haben, damit Miele Ihnen gezielt weiterhelfen kann.

Lieferumfang

- Aufnahmegitter
- Universalblech
- Back- und Bratrost (kurz: Rost)
- Gebrauchs- und Montageanweisung
- Schrauben zur Befestigung
- weiteres Zubehör (je nach Modell)

Nachkaufbares Zubehör

Im Miele Webshop, beim Miele Kundendienst oder beim Miele Fachhändler erhalten Sie speziell auf den Backofen abgestimmte Produkte wie z. B. Gerätepflegemittel und Zubehör.

Den Miele Webshop erreichen Sie über den folgenden QR-Code:



Aufnahmegitter

Im Garraum befinden sich auf der rechten und linken Seite die Aufnahmegitter mit den Ebenen  zum Einschieben des Zubehörs.

Die Bezeichnung der Ebenen können Sie auf dem Frontrahmen ablesen.

Jede Ebene besteht aus 2 übereinander liegenden Streben. Die Zubehöre (z. B. Rost) werden zwischen den Streben eingeschoben.

Sie können die Aufnahmegitter ausbauen.

Kennenlernen

FlexiClip-Vollauszüge HFC 70-C

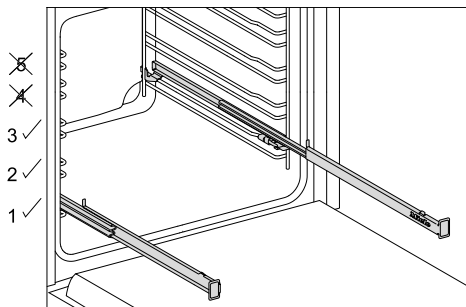

Sie können die FlexiClip-Vollauszüge nur in den Ebenen 1, 2 und 3 verwenden.

Eine Ebene des Aufnahmegitters besteht aus zwei Streben. Die FlexiClip-Vollauszüge werden jeweils auf den oberen Streben einer Ebene eingebaut. Die Belastbarkeit der FlexiClip-Vollauszüge beträgt maximal 15 kg.

Backblech, Universalblech und Rost mit Ausziehschutz

Backblech HBB 71
(Ausziehschutz mittig):

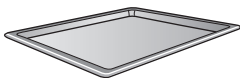

Universalblech HUBB 71
(Ausziehschutz mittig):

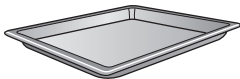

Back- und Bratrost HBBR 71
(Ausziehschutz mittig):



Der Ausziehschutz an den kurzen Seiten dieser Zubehöre verhindert das Herausrutschen aus den Aufnahmegittern, wenn Sie die Zubehöre nur teilweise herausziehen möchten.

Gourmet Back- und AirFry-Blech ge- locht HBBL 71



Die feine Lochung des Gourmet Back- und AirFry-Blechs perfektioniert Garvorgänge:

- Bei Zubereitung von Backwaren aus frischem Hefe- und Quark-Öl-Teig, Brot und Brötchen wird die Bräunung auf der Unterseite verbessert. Rollen Sie Teig erst auf einer ebenen Arbeitsfläche aus und legen Sie ihn anschliessend auf das Gourmet Back- und AirFry-Blech.
- Pommes frites, Kroketteen oder Ähnliches können ohne Fett im heissen Luftstrom frittiert werden (AirFrying).
- Beim Dörren/Trocknen wird die Luftzirkulation um das Trockengut optimiert.

Die emaillierte Oberfläche ist PerfectClean veredelt.

Die gleichen Einsatzmöglichkeiten bietet Ihnen auch die **runde Back- und AirFry-Form ge-
locht HBFP 27-1**.

Grill- und Bratblech HGBB 71

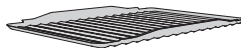

Das Grill- und Bratblech wird in das Universalblech gelegt.

Beim Grillieren, Braten oder AirFrying schützt es den abtropfenden Fleischsaft vor dem Verbrennen, damit dieser weiterverwendet werden kann.

Die emaillierte Oberfläche ist PerfectClean veredelt.

Runde Backformen HBF 27-1 und HBFP 27-1



Emaillierte runde Backformen mit PerfectClean Oberflächenveredelung zum Backen von Pizzen, Quiches oder Tartes.

Die gelochte runde Backform eignet sich darüber hinaus ebenfalls zum AirFrying, da die heiße Luft optimal rund um das Lebensmittel zirkuliert.

Gourmet Back- und Pizzastein HBS 70



Glasierter Gourmet Back- und Pizzastein aus feuerfester Keramik zum Backen von Pizza, Quiche, Brot, Brötchen oder pikantem Gebäck mit einem knusprig abgebackenen Boden.

Zum Auflegen auf den Gourmet Back- und Pizzastein und zum Herunternehmen liegt ein Schieber aus unbehandeltem Holz bei.

Gourmet-Bräter HUB Bräterdeckel HBD

Die Miele Gourmet-Bräter können im Gegensatz zu anderen Brättern direkt in die Aufnahmegitter eingeschoben werden. Sie sind wie der Rost mit einem Ausziehschutz versehen.

Die Oberfläche der Bräter ist mit einer Antihaftversiegelung beschichtet.

Die Gourmet-Bräter gibt es in unterschiedlichen Tiefen. Breite und Höhe sind gleich.

Passende Deckel sind separat erhältlich. Geben Sie beim Kauf die Modellbezeichnung an.

Tiefe: 22 cm

HUB 5000-M
HUB 5001-M*

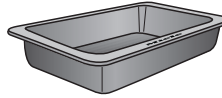

HBD 60-22

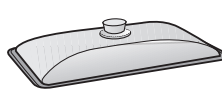

Tiefe: 35 cm

HUB 5001-XL*

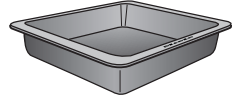

HBD 60-35

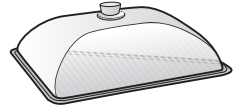

* für Induktionskochfelder geeignet

Heizmodul für die Geräteschublade HM 01

Bei Backöfen mit Geräteschublade können Sie ein Heizmodul nachrüsten.

Die Geräteschublade kann dann zum Vorwärmen von Geschirr genutzt werden.

Entnahmegriff HEG

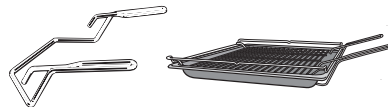

Der Entnahmegriff erleichtert Ihnen das Herausnehmen von Universalblech, Backblech und Rost.

Zubehör zur Reinigung und Pflege

- Miele Allzweck-Mikrofasertuch
- Miele Backofenreiniger

Sicherheitseinrichtungen

Inbetriebnahmesperre

Die Inbetriebnahmesperre verhindert das unbeabsichtigte Einschalten des Backofens.

Kennenlernen

Kühlgebläse

Das Kühlgebläse schaltet automatisch bei jedem Garvorgang ein. Es sorgt dafür, dass die heiße Garraumluft mit kalter Raumluft gemischt und abgekühlt wird, bevor sie zwischen Tür und Bedienblende austritt.

Nach einem Garvorgang läuft das Kühlgebläse nach, damit sich keine Luftfeuchtigkeit im Garraum, an der Bedienblende oder am Umbauschrank niederschlagen kann. Dieser Kühlgebläsenachlauf schaltet automatisch nach einer gewissen Zeit aus.

Sicherheitsausschaltung

Die Sicherheitsausschaltung wird automatisch aktiviert, wenn der Backofen über einen ungewöhnlich langen Zeitraum betrieben wird. Die Länge des Zeitraums hängt von dem gewählten Programm ab.

Durchlüftete Tür

Die Tür ist aus zum Teil wärmereflektierend beschichteten Glasscheiben aufgebaut. Im Betrieb wird zusätzlich Luft durch die Tür geleitet, so dass die Türaussenscheibe kühl bleibt.

Türverriegelung für die Pyrolysereinigung

Zu Beginn der Pyrolysereinigung wird die Tür aus Sicherheitsgründen verriegelt. Die Tür wird erst wieder entriegelt, wenn die Temperatur im Garraum unter 280 °C gesunken ist.

PerfectClean veredelte Oberflächen

PerfectClean veredelte Oberflächen zeichnen sich durch hervorragenden Antihafteffekt und aussergewöhnlich einfache Reinigung aus. Diese Oberflächen sind in ihrer Pflege vergleichbar mit Glas.

Zubereitetes Gargut lässt sich leicht ablösen. Verschmutzungen nach Back- oder Bratvorgängen lassen sich einfach entfernen.

Sie können Ihr Gargut auf PerfectClean veredelten Oberflächen schneiden und zerteilen.

Verwenden Sie keine Keramikmesser, da sie die PerfectClean veredelte Oberfläche verkratzen.

PerfectClean veredelte Oberflächen:

- Universalblech
- Backblech
- Gourmet Back- und AirFry-Blech gelocht
- Grill- und Bratblech
- Runde Backform
- Runde Back- und AirFry-Form gelocht

Pyrolysereinigung

Durch die hohen Temperaturen bei der Pyrolysereinigung wird das Zubehör beschädigt.

Nehmen Sie sämtliches Zubehör aus dem Garraum heraus, bevor Sie die Pyrolysereinigung starten. Dies gilt auch für die Aufnahmegitter, die FlexiClip-Vollauszüge, den Rost und weiteres nachkaufbares Zubehör.

Statt manuell können Sie den Garraum mit der Funktion Pyrolyse  reinigen.

Bei der Pyrolysereinigung wird der Garraum auf über 400 °C aufgeheizt. Vorhandene Verunreinigungen werden durch die hohen Temperaturen zersetzt und zerfallen zu Asche.

3 Pyrolysestufen mit unterschiedlicher Dauer stehen zur Verfügung:

- Stufe 1 bei leichter Verschmutzung
- Stufe 2 bei stärkerer Verschmutzung
- Stufe 3 bei starker Verschmutzung

Sie können die Pyrolysereinigung auch zeitverzögert starten, um z. B. günstige Nachtstromtarife zu nutzen.

Nach dem Start der Pyrolysereinigung wird die Tür automatisch verriegelt. Sie können sie erst nach dem Ende des Reinigungsprozesses wieder öffnen.

Nach der Pyrolysereinigung können Sie Pyrolyserückstände (z. B. Asche), die sich je nach Verschmutzungsgrad des Garraums bilden können, einfach entfernen.

Bedienprinzip

Betriebsart wählen

- Drehen Sie den Betriebsartenwähler auf die gewünschte Betriebsart.

Die Vorschlagstemperatur erscheint im Display.

- Ändern Sie die Vorschlagstemperatur mit dem Drehwähler < >, falls erforderlich.
- Bestätigen Sie mit *OK*.

Betriebsart wechseln

Während eines Garvorgangs können Sie zu einer anderen Betriebsart wechseln.

- Drehen Sie den Betriebsartenwähler auf die neue Betriebsart.

Eingestellte Garzeiten werden gelöscht.

Zahlen eingeben

Zahlen, die geändert werden können, sind hell unterlegt.

- Drehen Sie den Drehwähler < > nach rechts oder links, um die Zahl zu ändern.
- Bestätigen Sie mit *OK*.

Die geänderte Zahl wird gespeichert.

Menüpunkt in einer Auswahlliste auswählen

- Bei Wahl von \equiv , \oplus und Auto erscheint das zugehörige Menü.
Blättern Sie mit dem Drehwähler < > in der Auswahlliste, bis der gewünschte Menüpunkt erscheint.
- Bestätigen Sie mit *OK*.

Kennenlernen

Einstellung in einer Auswahlliste ändern

Die aktuelle Einstellung ist mit einem Haken ✓ gekennzeichnet.

- Drehen Sie den Drehwähler < > nach rechts oder links, bis der gewünschte Wert oder die gewünschte Einstellung erscheint.
- Bestätigen Sie mit *OK*.

Die Einstellung wird gespeichert. Sie gelangen in das übergeordnete Menü zurück.

Einstellung mit einem Segmentbalken ändern

Einige Einstellungen werden durch einen Segmentbalken ■■■■□□ dargestellt. Wenn alle Segmente ausgefüllt sind, ist der maximale Wert gewählt.

Wenn kein oder nur ein Segment ausgefüllt ist, ist der minimale Wert gewählt oder die Einstellung ist ausgeschaltet (z. B. bei der Lautstärke).

- Drehen Sie den Drehwähler < > nach rechts oder links, bis die gewünschte Einstellung erscheint.
- Bestätigen Sie die Auswahl mit *OK*.

Die Einstellung wird gespeichert. Sie gelangen in das übergeordnete Menü zurück.

Miele@home

Ihr Backofen ist mit einem integrierten WLAN-Modul ausgestattet.

Für die Nutzung benötigen Sie:

- ein WLAN-Netzwerk
- die Miele App
- ein Benutzerkonto bei Miele. Das Benutzerkonto können Sie über die Miele App erstellen.

Die Miele App leitet Sie bei der Verbindung zwischen dem Backofen und dem heimischen WLAN-Netzwerk.

Nachdem Sie den Backofen in Ihr WLAN-Netzwerk eingebunden haben, können Sie mit der App beispielsweise folgende Aktionen durchführen:

- Informationen über den Betriebszustand Ihres Backofens abrufen
- Hinweise zu ablaufenden Garvorgängen Ihres Backofens abrufen
- Ablaufende Garvorgänge beenden

Durch das Einbinden des Backofens in Ihr WLAN-Netzwerk erhöht sich der Energieverbrauch, auch wenn der Backofen ausgeschaltet ist.

Stellen Sie sicher, dass am Aufstellungsort Ihres Backofens das Signal Ihres WLAN-Netzwerkes mit ausreichender Signalstärke vorhanden ist.

Verfügbarkeit WLAN-Verbindung

Die WLAN-Verbindung teilt sich einen Frequenzbereich mit anderen Geräten (z. B. Mikrowellen, ferngesteuerten Spielzeugen). Dadurch können zeitweilige oder vollständige Verbindungsstörungen auftreten. Eine ständige Verfügbarkeit der angebotenen Funktionen kann deshalb nicht gewährleistet werden.

Verfügbarkeit Miele@home

Die Nutzung der Miele App hängt von der Verfügbarkeit des Miele@home Services in Ihrem Land ab.

Der Service von Miele@home ist nicht in jedem Land verfügbar.

Informationen zur Verfügbarkeit erhalten Sie über die Internetseite www.miele.com.

Miele App

Die Miele App können Sie kostenlos aus dem Apple App Store® oder dem Google Play Store™ herunterladen.



Ablauf der Inbetriebnahme

 Verletzungsgefahr durch heiße Oberflächen.

Der Backofen wird im Betrieb heiss. Verwenden Sie den Backofen nur im eingebauten Zustand, damit der sichere Betrieb gewährleistet ist.

Wenn der Backofen an das Elektronetz angeschlossen wird, schaltet er automatisch ein. Im Display erscheint der Schriftzug "Miele" und nach ein paar Sekunden die Aufforderung, die Sprache einzustellen.

- Folgen Sie den Schritten im Display. Blättern Sie mit dem Drehwahlschalter < > in der Auswahlliste, bis der gewünschte Menüpunkt erscheint, und bestätigen Sie mit OK.

Abschliessend erscheint Inbetriebnahme Ende.

Inbetriebnehmen

- Bestätigen Sie mit *OK*.

Sprache  erscheint.

- Wählen Sie die Sensortaste .

Die Tageszeit erscheint. Die erste Inbetriebnahme ist abgeschlossen.

Backofen erstmalig aufheizen

Beim ersten Aufheizen des Backofens können unangenehme Gerüche entstehen. Sie beseitigen diese, indem Sie den Backofen mindestens eine Stunde aufheizen.

Sorgen Sie während des Aufheizvorgangs für eine gute Durchlüftung der Küche.

Vermeiden Sie, dass die Gerüche in andere Räume ziehen.

- Entfernen Sie eventuell vorhandene Aufkleber oder Schutzfolien von Backofen und Zubehör.
- Reinigen Sie den Garraum vor dem Aufheizen mit einem feuchten Tuch von eventuellem Staub und Verpackungsresten.
- Bauen Sie die FlexiClip-Vollauszüge (falls vorhanden) auf den Aufnahmegittern ein und schieben Sie alle Bleche sowie den Rost ein.
- Wählen Sie mit dem Betriebsartenwähler  Weitere.

Booster  erscheint.

- Bestätigen Sie mit *OK*.

Die Vorschlagstemperatur (160 °C) erscheint.

Garraumbeheizung, -beleuchtung und Kühlgebläse schalten ein.

- Wählen Sie die maximal mögliche Temperatur (250 °C).

- Heizen Sie den Backofen mindestens eine Stunde auf.
- Drehen Sie nach dem Aufheizen den Betriebsartenwähler auf Position **O**.

Garraum nach dem erstmaligen Aufheizen reinigen

 Verletzungsgefahr durch heiße Oberflächen.







Der Backofen wird im Betrieb heiss. Sie können sich an Heizkörpern, Garraum und Zubehör verbrennen.

Lassen Sie die Heizkörper, den Garraum und das Zubehör vor der Reinigung von Hand erst abkühlen.

- Nehmen Sie sämtliches Zubehör aus dem Garraum und reinigen Sie es von Hand.
- Reinigen Sie den Garraum mit warmem Wasser, Handspülmittel und einem sauberen Schwammtuch oder einem sauberen, feuchten Mikrofaser-tuch.
- Trocknen Sie die Oberflächen mit einem weichen Tuch.

Schliessen Sie die Tür erst, wenn der Garraum trocken ist.

Übersicht der Einstellungen

Menüpunkt	Mögliche Einstellungen
Sprache 	... deutsch english ... Standort
Tageszeit	Anzeige Ein Aus* Nachtabschaltung Zeitformat 12 Std 24 Std* Einstellen
Display	Helligkeit 
Lautstärke	Signaltöne Melodien*  Solo-Ton  Tastenton 
Einheiten	Temperatur °C* °F
Vorschlagstemperaturen	
Pyrolyseempfehlung	Ein Aus*
Kühlgebläsenachlauf	Temperaturgesteuert* Zeitgesteuert
Betriebsstunden	
Inbetriebnahmesperre 	Ein Aus*
Miele@home	Aktivieren Deaktivieren Verbindungsstatus Neu einrichten Zurücksetzen Einrichten
Fernsteuerung	Ein* Aus
RemoteUpdate	Ein* Aus
Softwareversion	
Händler	Messeschaltung Ein Aus*
Werkeinstellungen	Geräteeinstellungen Vorschlagstemperaturen

* Werkeinstellung

Einstellungen anpassen

Menü "Einstellungen" aufrufen

Sie können über die Sensortaste  das Menü "Einstellungen" aufrufen und Ihren Backofen personalisieren, indem Sie die Werkeinstellungen an Ihre Bedürfnisse anpassen.

Wenn das Display dunkel ist, müssen Sie den Backofen einschalten, um die Einstellungen zu ändern:

- Drehen Sie den Betriebsartenwähler einmal nach rechts und wieder zurück auf Position **O**.

- Wählen Sie die Sensortaste .

Die Auswahlliste der Einstellungen erscheint.

- Wählen Sie mit dem Drehwahlschalter **< >** die gewünschte Einstellung.



Sie können die Einstellungen prüfen oder ändern.

- Zum Verlassen des Menüs wählen Sie wieder die Sensortaste .

Sprache

Sie können Ihre Landessprache und Ihren Standort einstellen.

Nach Auswahl und Bestätigung erscheint im Display sofort die gewünschte Sprache.

Tipp: Wenn Sie aus Versehen eine Sprache gewählt haben, die Sie nicht verstehen, wählen Sie die Sensortaste . Orientieren Sie sich am Symbol , um wieder in das Untermenü Sprache  zu gelangen.

Tageszeit

Anzeige

Wählen Sie die Art der Tageszeitanzeige für den ausgeschalteten Backofen:

- Ein
Die Tageszeit erscheint immer im Display. Diese Einstellung führt zu einem erhöhten Energieverbrauch.
- Aus
Das Display erscheint dunkel, um Energie zu sparen.
- Nachtabschaltung
Die Tageszeit erscheint nur von 5 Uhr bis 23 Uhr im Display. In der restlichen Zeit erscheint das Display dunkel. Diese Einstellung führt zu einem erhöhten Energieverbrauch.

Zeitformat

Sie können die Tageszeit im 24- oder 12-Stunden-Format (24 Std oder 12 Std) anzeigen lassen.

Einstellen

Sie stellen die Stunden und Minuten ein.

Nach einem Netzausfall erscheint die aktuelle Tageszeit wieder. Die Tageszeit wird für ca. 5 Minuten gespeichert.

Display

Helligkeit

Die Helligkeit des Displays wird durch einen Segmentbalken dargestellt.

- 
maximale Helligkeit
- 
minimale Helligkeit

Lautstärke

Signaltöne

Wenn die Signaltöne eingeschaltet sind, ertönt ein Signal nach Erreichen der eingestellten Temperatur und nach Ablauf einer eingestellten Zeit.

Melodien

Am Ende eines Vorgangs ertönt mit zeitlichem Abstand mehrfach eine Melodie.

Die Lautstärke dieser Melodie wird durch einen Segmentbalken dargestellt.

- ■■■■■■■■

maximale Lautstärke

- □□□□□□

Melodie ist ausgeschaltet

Solo-Ton

Am Ende eines Vorgangs ertönt für eine bestimmte Zeit ein Dauerton.

Die Tonhöhe dieses Solo-Tons wird durch einen Segmentbalken dargestellt.

- ■■■■■■■■■■■■■■■■

maximale Tonhöhe

- □□□□□□□□□□

minimale Tonhöhe

Tastenton

Die Lautstärke des Tastentons, der bei jeder Auswahl einer Sensortaste ertönt, wird durch einen Segmentbalken dargestellt.

- ■■■■■■■■

maximale Lautstärke

- □□□□□□

Tastenton ist ausgeschaltet

Einheiten

Temperatur

Sie können die Temperatur in Grad Celsius (°C) oder Grad Fahrenheit (°F) einstellen.

Vorschlagstemperaturen

Es ist sinnvoll, die Vorschlagstemperaturen zu verändern, wenn Sie häufig mit abweichenden Temperaturen arbeiten.

Sobald Sie den Menüpunkt aufgerufen haben, erscheint die Auswahlliste der Betriebsarten mit der jeweiligen Vorschlagstemperatur.

■ Wählen Sie die gewünschte Betriebsart.

■ Ändern Sie die Vorschlagstemperatur.

■ Bestätigen Sie mit *OK*.

Pyrolyseempfehlung

Sie können einstellen, ob die Empfehlung zur Durchführung der Pyrolyse erscheint (Ein) oder nicht (Aus).

Kühlgebläsenachlauf

Nach einem Garvorgang läuft das Kühlgebläse nach, damit sich keine Luftfeuchtigkeit im Garraum, an der Bedienblende oder am Umbauschrank niederschlagen kann.

- Temperaturgesteuert

Das Kühlgebläse wird bei einer Garraumtemperatur unter ca. 70 °C ausgeschaltet.

- Zeitgesteuert

Das Kühlgebläse wird nach ca. 25 Minuten ausgeschaltet.

Einstellungen anpassen

Durch Kondenswasser können der Umbauschrank und die Arbeitsplatte beschädigt werden und es kann Korrosion im Backofen auftreten.

Wenn Sie im Garraum Gargut warmhalten, steigt bei der Einstellung Zeitgesteuert die Luftfeuchtigkeit an und führt zum Beschlagen der Bedienblende, zur Tropfenbildung unter der Arbeitsplatte oder zum Beschlagen der Möbelfront.

Halten Sie bei der Einstellung Zeitgesteuert im Garraum kein Gargut warm.

Betriebsstunden

Mit Auswahl von Betriebsstunden können Sie die Gesamtzahl der Betriebsstunden Ihres Backofens abfragen.

Inbetriebnahmesperre

Die Inbetriebnahmesperre verhindert das unbeabsichtigte Einschalten des Backofens.

Bei aktivierter Inbetriebnahmesperre können Sie eine Kurzzeit weiterhin sofort einstellen.

Die Inbetriebnahmesperre bleibt auch nach einem Netzausfall erhalten.

- Ein
Die Inbetriebnahmesperre wird aktiviert. Bevor Sie den Backofen verwenden können, berühren Sie die Sensortaste OK mindestens 6 Sekunden lang.
- Aus
Die Inbetriebnahmesperre ist deaktiviert. Sie können den Backofen wie gewohnt verwenden.

Miele@home

Der Backofen gehört zu den Miele@home fähigen Hausgeräten. Ihr Backofen ist ab Werk mit einem WLAN-Kommunikationsmodul ausgestattet und für die drahtlose Kommunikation geeignet.

Sie haben mehrere Möglichkeiten, Ihren Backofen in Ihr WLAN-Netzwerk einzubinden. Wir empfehlen Ihnen, Ihren Backofen mit Hilfe der Miele App oder über WPS mit Ihrem WLAN-Netzwerk zu verbinden.

- Aktivieren
Diese Einstellung ist nur sichtbar, wenn Miele@home deaktiviert ist. Die WLAN-Funktion wird wieder eingeschaltet.
- Deaktivieren
Diese Einstellung ist nur sichtbar, wenn Miele@home aktiviert ist. Miele@home bleibt eingerichtet, die WLAN-Funktion wird ausgeschaltet.
- Verbindungsstatus
Diese Einstellung ist nur sichtbar, wenn Miele@home aktiviert ist. Im Display erscheinen Informationen wie WLAN-Empfangsqualität, Netzwerkname und IP-Adresse.
- Neu einrichten
Diese Einstellung ist nur sichtbar, wenn bereits ein WLAN-Netzwerk eingerichtet ist. Sie setzen die Netzwerkeinstellungen zurück und richten sofort eine neue Netzwerkverbindung ein.
- Zurücksetzen
Diese Einstellung ist nur sichtbar, wenn bereits ein WLAN-Netzwerk eingerichtet ist. Die WLAN-Funktion wird ausgeschaltet und die Verbindung zum WLAN-Netzwerk wird auf

die Werkeinstellung zurückgesetzt. Sie müssen die Verbindung zum WLAN-Netzwerk neu einrichten, um Miele@home nutzen zu können. Setzen Sie die Netzwerkeinstellungen zurück, wenn Sie den Backofen entsorgen, verkaufen oder einen gebrauchten Backofen in Betrieb nehmen. Nur so ist sichergestellt, dass Sie alle persönlichen Daten entfernt haben und der Vorbesitzer nicht mehr auf den Backofen zugreifen kann.

- Einrichten

Diese Einstellung ist nur sichtbar, wenn noch keine Verbindung zu einem WLAN-Netzwerk besteht. Sie müssen die Verbindung zum WLAN-Netzwerk neu einrichten, um Miele@home nutzen zu können.

Scan & Connect durchführen

Die erste Inbetriebnahme wurde durchgeführt, ohne Miele@home einzurichten.

■ Scannen Sie den QR-Code.

Wenn Sie die Miele App installiert haben und ein Benutzerkonto besitzen, werden Sie direkt zur Vernetzung geführt.

Wenn Sie die Miele App noch nicht installiert haben, werden Sie in den Apple App Store® oder den Google Play Store™ geführt.

■ Installieren Sie die Miele App und richten Sie ein Benutzerkonto ein.

■ Scannen Sie den QR-Code erneut.

Die Miele App führt Sie durch die Einrichtung.



Fernsteuerung

Wenn Sie die Miele App auf Ihrem mobilen Endgerät installiert haben, über das System Miele@home verfügen und die Fernsteuerung aktiviert haben (Ein), können Sie nach Wahl einer Betriebsart die Temperatur und Garzeiten einstellen, Hinweise zu ablaufenden Garvorgängen abrufen oder einen ablaufenden Garvorgang beenden.

Im vernetzten Bereitschaftsbetrieb benötigt der Backofen max. 2 W.

RemoteUpdate

Der Menüpunkt RemoteUpdate wird nur angezeigt und ist wählbar, wenn die Voraussetzungen für die Nutzung von Miele@home erfüllt sind.

Über das RemoteUpdate kann die Software Ihres Backofens aktualisiert werden. Steht ein Update für Ihren Backofen zur Verfügung, so wird dieses durch Ihren Backofen automatisch heruntergeladen. Die Installation eines Updates erfolgt nicht automatisch, sondern muss manuell von Ihnen gestartet werden.

Wenn Sie ein Update nicht installieren, können Sie Ihren Backofen wie gewohnt nutzen. Miele empfiehlt jedoch, die Updates zu installieren.

Einstellungen anpassen

Einschalten/Ausschalten

Werkseitig ist das RemoteUpdate eingeschaltet. Ein zur Verfügung stehendes Update wird automatisch heruntergeladen und muss manuell von Ihnen gestartet werden.

Schalten Sie das RemoteUpdate aus, wenn Sie möchten, dass kein Update automatisch heruntergeladen wird.

Ablauf des RemoteUpdates

Informationen über den Inhalt und Umfang eines Updates werden in der Miele App bereitgestellt.

Steht ein Update zur Verfügung, wird im Display Ihres Backofens eine Meldung angezeigt.

Sie können das Update sofort installieren oder die Installation auf später verschieben. Die Abfrage erfolgt dann nach dem erneuten Einschalten des Backofens.

Möchten Sie das Update nicht installieren, schalten Sie das RemoteUpdate aus.

Das Update kann einige Minuten dauern.

Folgendes ist beim RemoteUpdate zu beachten:

- Solange Sie keine Meldung erhalten, steht kein Update zur Verfügung.
- Ein installiertes Update kann nicht rückgängig gemacht werden.
- Schalten Sie den Backofen während des Updates nicht aus. Das Update wird anderenfalls abgebrochen und nicht installiert.
- Einige Softwareupdates können nur vom Miele Kundendienst durchgeführt werden.

Softwareversion

Die Softwareversion ist für den Miele Kundendienst bestimmt. Für den privaten Gebrauch benötigen Sie diese Informationen nicht.

Händler

Diese Funktion ermöglicht dem Fachhandel, den Backofen ohne Beheizung zu präsentieren. Für den privaten Gebrauch benötigen Sie diese Einstellung nicht.

Messeschaltung













Wenn Sie den Backofen bei aktivierter Messeschaltung einschalten, erscheint der Hinweis Messeschaltung aktiviert. Gerät heizt nicht.

- Ein
Die Messeschaltung wird aktiviert, wenn Sie die Sensortaste *OK* mindestens 4 Sekunden lang berühren.
- Aus
Die Messeschaltung wird deaktiviert, wenn Sie die Sensortaste *OK* mindestens 4 Sekunden lang berühren. Sie können den Backofen wie gewohnt nutzen.

Werkeinstellungen

- Geräteeinstellungen
Alle Einstellungen werden auf die Werkeinstellungen zurückgesetzt.
- Vorschlagstemperaturen
Die geänderten Vorschlagstemperaturen werden auf die Werkeinstellungen zurückgesetzt.

Betriebsarten

Betriebsarten	Vorschlagswert	Bereich
 Heissluft Plus	160 °C	30–250 °C
 Intensivbacken	170 °C	50–250 °C
 Eco-Heissluft	190 °C	100–250 °C
 Weitere Booster 	160 °C	100–250 °C
 Weitere AirFry 	190 °C	30–250 °C
 Ober-/Unterhitze	180 °C	30–280 °C
 Grill gross	240 °C	200–300 °C
 Umluftgrill	200 °C	100–260 °C
 Automatikprogramme		
 Pyrolyse		

Bedienen

Einfache Bedienung

- Geben Sie das Gargut in den Garraum.
- Wählen Sie mit dem Betriebsartenwähler die gewünschte Betriebsart.

Nach kurzer Anzeige der Betriebsart erscheint die Vorschlagstemperatur.

- Ändern Sie die Vorschlagstemperatur mit dem Drehwähler < >, falls erforderlich.

Die Vorschlagstemperatur wird innerhalb von wenigen Sekunden übernommen. Sie können die Temperatur nachträglich mit dem Drehwähler < > ändern.

- Bestätigen Sie mit *OK*.

Die Ist-Temperatur erscheint und die Aufheizphase beginnt.



Sie können den Temperaturanstieg verfolgen. Beim ersten Erreichen der gewählten Temperatur ertönt ein Signal.

- Drehen Sie den Betriebsartenwähler nach dem Garvorgang auf Position **0**.
- Nehmen Sie das Gargut aus dem Garraum.

Garraum vorheizen

Die Betriebsart **Booster** dient zum schnellen Aufheizen des Garraums.

Das Vorheizen des Garraums ist nur bei wenigen Zubereitungen erforderlich.

- Schieben Sie die meisten Zubereitungen in den kalten Garraum, um die Wärme schon während der Aufheizphase zu nutzen.
- Heizen Sie bei folgenden Zubereitungen und Betriebsarten den Garraum vor:
 - Dunkle Brotteige sowie Roastbeef und Filet in den Betriebsarten Heissluft Plus  und Ober-/Unterhitze 
 - Kuchen und Gebäck mit kurzer Garzeit (bis ca. 30 Minuten) sowie empfindliche Teige (z. B. Biskuit) in der Betriebsart Ober-/Unterhitze 

Schnellaufheizen

Mit der Betriebsart **Booster**  können Sie die Aufheizphase verkürzen.

Verwenden Sie bei Pizza und empfindlichen Teigen (z. B. Biskuit, Kleingebäck) während der Vorheizphase nicht die Betriebsart **Booster** . Dieses Gargut wird sonst von oben zu schnell gebräunt.

- Wählen Sie mit dem Betriebsartenwähler  Weitere.
- Bestätigen Sie **Booster** ✓ mit *OK*.
- Wählen Sie die Temperatur.
- Wechseln Sie auf die gewünschte Betriebsart, nachdem die eingestellte Temperatur erreicht ist.
- Geben Sie das Gargut in den Garraum.

Temperatur ändern

Sie können die Vorschlagstemperatur über Sensortaste \equiv | Vorschlagstemperaturen dauerhaft auf Ihre persönlichen Nutzungsgewohnheiten einstellen.

- Ändern Sie die Temperatur mit dem Drehwähler $< >$.

Die Temperatur ändert sich in 5-°C-Schritten.

- Bestätigen Sie mit *OK*.

Tipp: Wenn Sie **eine** Garzeit programmiert haben, müssen Sie zuerst mit der Sensortaste \hookrightarrow das Menü "Garzeit" verlassen. Danach können Sie die Temperatur mit dem Drehwähler $< >$ ändern. Berühren Sie anschliessend die Sensortaste \oplus , um die Garzeit wieder anzuzeigen.

Garzeiten

Das Garergebnis kann negativ beeinflusst werden, wenn zwischen dem Einschieben des Garguts und dem Startzeitpunkt eine längere Zeitspanne liegt. Frische Lebensmittel können sich farblich verändern und sogar verderben.

Beim Backen kann der Teig antrocknen und das Triebmittel in seiner Wirkung nachlassen.

Wählen Sie eine möglichst kurze Zeit bis zum Start des Garvorgangs.

Garzeit einstellen

Sie haben das Gargut in den Garraum geschoben und eine Betriebsart sowie die erforderlichen Einstellungen wie z. B. eine Temperatur gewählt.

Sie stellen die Zeit ein, die das Gargut zum Garen benötigt. Nach Ablauf dieser Zeit schaltet die Garraumbeheizung au-

tomatisch aus. Die maximale Garzeit, die eingestellt werden kann, hängt von der gewählten Betriebsart ab.

- Wählen Sie die Sensortaste \oplus .
- Stellen Sie die Garzeit ein.
- Bestätigen Sie mit *OK*.

Endezeit einstellen (Fertig um)

Sie haben das Gargut in den Garraum geschoben und eine Betriebsart sowie die erforderlichen Einstellungen wie z. B. eine Temperatur gewählt.

Sie legen den Zeitpunkt fest, zu dem ein Garvorgang enden soll. Die Garraumbeheizung schaltet zu diesem Zeitpunkt automatisch aus.

- Wählen Sie die Sensortaste \oplus .
- Wählen Sie Fertig um.
- Stellen Sie den Zeitpunkt ein, zu dem der Garvorgang enden soll.
- Bestätigen Sie mit *OK*.

Startzeit einstellen (Start um)



Sie haben das Gargut in den Garraum geschoben und eine Betriebsart sowie die erforderlichen Einstellungen wie z. B. eine Temperatur gewählt.

Diese Funktion erscheint erst im Menü, wenn Sie Garzeit oder Fertig um eingestellt haben. Mit Start um legen Sie den Zeitpunkt fest, zu dem ein Garvorgang starten soll. Die Garraumbeheizung schaltet zu diesem Zeitpunkt automatisch ein.

- Wählen Sie die Sensortaste \oplus .
- Wählen Sie Start um.
- Stellen Sie den Zeitpunkt ein, zu dem der Garvorgang starten soll.
- Bestätigen Sie mit *OK*.



Bedienen

Eingestellte Garzeiten ändern

- Wählen Sie die Sensortaste .
- Wählen Sie die gewünschte Zeit.
- Bestätigen Sie mit *OK*.
- Wählen Sie Ändern.
- Ändern Sie die eingestellte Zeit.
- Bestätigen Sie mit *OK*.
- Wählen Sie die Sensortaste , um zum Menü der gewählten Betriebsart zurückzukehren.

Bei einem Stromausfall werden die Einstellungen gelöscht.

Eingestellte Garzeiten löschen

- Wählen Sie die Sensortaste .
- Wählen Sie die gewünschte Zeit.
- Bestätigen Sie mit *OK*.
- Wählen Sie Löschen.
- Bestätigen Sie mit *OK*.
- Wählen Sie die Sensortaste , um zum Menü der gewählten Betriebsart zurückzukehren.

Wenn Sie Garzeit löschen, werden die eingestellten Zeiten für Fertig um und Start um ebenfalls gelöscht.

Wenn Sie Fertig um oder Start um löschen, startet der Garvorgang mit der eingestellten Garzeit.

Garvorgang abbrechen

- Drehen Sie den Betriebsartenwähler auf eine andere Betriebsart oder auf Position **O**.

Eingestellte Garzeiten werden gelöscht. Haben Sie den Betriebsartenwähler auf Position **O** gedreht, schalten auch Garraumbeheizung und -beleuchtung aus.

Betriebsart AirFry verwenden

- Verteilen Sie das Gargut gleichmässig und möglichst einlagig auf dem gelochten Gourmet Back- und AirFry-Blech oder dem Grill- und Bratblech.
- Schieben Sie das Gargut in Ebene 2 ein.
- Wählen Sie mit dem Betriebsartenwähler  Weitere.
- Wählen Sie mit dem Drehwähler AirFry.
- Bestätigen Sie mit *OK*.

Die Vorschlagstemperatur erscheint.

- Ändern Sie die Vorschlagstemperatur entsprechend der Angabe im Rezept oder in der Gartabelle.
- Prüfen Sie am Ende der Garzeit, ob das Gargut für Sie schon ausreichend knusprig und gebräunt ist.

Automatikprogramme verwenden

Die Automatikprogramme führen Sie komfortabel und sicher zum optimalen Garergebnis.

- Wählen Sie Automatikprogramm .

Die Auswahlliste erscheint.

- Wählen Sie das gewünschte Automatikprogramm.
- Bestätigen Sie mit *OK*.
- Folgen Sie den Hinweisen im Display.

Kurzzeit

Funktion Kurzzeit verwenden

Den Timer  können Sie zum Überwachen separater Vorgänge verwenden, z. B. zum Eierkochen.

Sie können den Timer auch verwenden, wenn Sie gleichzeitig Zeiten zum automatischen Ein- oder Ausschalten eines Garvorgangs eingestellt haben (z. B. als

Erinnerung, dem Gargut nach einem Teil der Garzeit Gewürze hinzuzufügen oder es zu begiessen).

Die maximal einstellbare Kurzzeit beträgt 59:59 Min.

Wenn das Display dunkel ist, müssen Sie den Backofen einschalten, um die Einstellungen zu ändern:

- Drehen Sie den Betriebsartenwähler einmal nach rechts und wieder zurück.

Kurzzeit einstellen

Beispiel: Sie möchten Eier kochen und stellen eine Kurzzeit von 6 Minuten und 20 Sekunden ein.

- Wählen Sie die Sensortaste .
- Wenn gleichzeitig ein Garvorgang abläuft, wählen Sie Kurzzeit.

Die Aufforderung Einstellen 00:00 Min erscheint.

- Stellen Sie mit dem Drehwähler < > 06:20 ein.
- Bestätigen Sie mit *OK*.

Die Kurzzeit wird gespeichert.

Wenn der Backofen ausgeschaltet ist, erscheinen  und die ablaufende Kurzzeit anstatt der Tageszeit.

Wenn gleichzeitig ein Garvorgang **ohne** eingestellte Garzeit abläuft, erscheinen  und die ablaufende Kurzzeit, sobald die Solltemperatur erreicht ist.

Wenn gleichzeitig ein Garvorgang **mit** eingestellter Garzeit abläuft, läuft die Kurzzeit im Hintergrund ab, da die Garzeit vorrangig im Display erscheint.

Wenn Sie sich in einem Menü befinden, läuft die Kurzzeit im Hintergrund ab.

Nach Ablauf der Kurzzeit blinkt , ein Signal ertönt und die Zeit wird hochgezählt.

- Wählen Sie die Sensortaste .

Akustische und optische Signale werden ausgeschaltet.

Kurzzeit ändern

- Wählen Sie die Sensortaste .
- Wenn gleichzeitig ein Garvorgang abläuft, wählen Sie Kurzzeit.
- Wählen Sie Ändern.
- Bestätigen Sie mit *OK*.

Die Kurzzeit erscheint.

- Ändern Sie die Kurzzeit.
- Bestätigen Sie mit *OK*.

Die geänderte Kurzzeit wird gespeichert.

Kurzzeit löschen

- Wählen Sie die Sensortaste .
 - Wenn gleichzeitig ein Garvorgang abläuft, wählen Sie Kurzzeit.
 - Wählen Sie Löschen.
 - Bestätigen Sie mit *OK*.
- Die Kurzzeit wird gelöscht.

Zubehör verwenden

Die Ausstattung ist abhängig vom Modell.

Rost verwenden

- Schieben Sie den Rost immer mit der Stellfläche nach unten zwischen den Streben einer Ebene in die Aufnahme-gitter ein.

Backformen verwenden

- Schieben Sie den Rost immer mit der Stellfläche nach unten zwischen den Streben einer Ebene in die Aufnahme-gitter ein.
- Wenn Sie Backformen, Auflaufformen und dergleichen verwenden, setzen Sie diese Formen mittig auf den Rost.

Bedienen

Backbleche verwenden

- Schieben Sie Backblech, Universalblech und Gourmet Back- und AirFry-Blech zwischen den Streben einer Ebene in die Aufnahmegitter ein.

Tipp: Beim Backen mit dem Gourmet Back- und AirFry-Blech gelocht HB-BL 71 rollen Sie den Teig erst auf einer ebenen Arbeitsfläche aus und legen ihn anschliessend auf das gelochte Blech.

Rost mit Universalblech verwenden

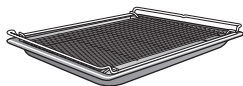

- Legen Sie den Rost auf das Universalblech.
- Schieben Sie das Universalblech zwischen den Streben einer Ebene ein. Der Rost wird automatisch auf der oberen Strebe eingeschoben.

Grill- und Bratblech mit Universalblech verwenden

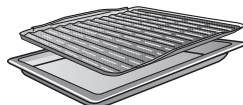

- Legen Sie das Grill- und Bratblech in das Universalblech.
- Schieben Sie das Universalblech mit dem Grill- und Bratblech zwischen den Streben einer Ebene ein.

Backstein verwenden

- Schieben Sie den Rost immer mit der Stellfläche nach unten zwischen den Streben einer Ebene in die Aufnahmegitter ein.
- Setzen Sie den Gourmet Back- und Pizzastein mit dem Rand nach hinten auf den Rost.
- Heizen Sie den Gourmet Back- und Pizzastein 30 Minuten in der Betriebsart Ober-/Unterhitze  bei einer Temperatur zwischen 200 °C und 250 °C vor.

Tipp: Ausführliche Informationen finden Sie in der Gebrauchsanweisung für den Gourmet Back- und Pizzastein.

Gourmet-Bräter verwenden

Schäden am Email des Garraumbodens durch Wärmestau.

Wenn Sie den Miele Gourmet-Bräter HUB 5000/5001 in Ebene 1 einschieben, kann am Garraumboden durch den geringen Abstand ein Wärmestau entstehen: Das Email kann reißen oder abplatzen.

Schieben Sie den Miele Gourmet-Bräter HUB 5000/5001 **nicht** in Ebene 1 ein.

Schieben Sie den Bräter auch niemals auf die obere Strebe der Ebene 1, da er dort nicht durch den Ausziehschutz gesichert ist.

Verwenden Sie **im Allgemeinen Ebene 2** oder zum Überbacken Ebene 3 oder 4.

- Schieben Sie den Gourmet-Bräter zwischen den Streben einer Ebene in die Aufnahmegitter ein.

Je nach Ebene können Bräter und Deckel (wenn vorhanden) nicht zusammen eingesetzt werden, da die Gesamthöhe die verfügbare Höhe überschreitet.

Tipp: Ausführliche Informationen finden Sie in der Gebrauchsanweisung für den Gourmet-Bräter.

FlexiClip-Vollauszüge HFC 70-C ein- und ausbauen

! Verletzungsgefahr durch heiße Oberflächen.

Der Backofen wird im Betrieb heiß. Sie können sich an Heizkörpern, Garraum und Zubehör verbrennen.

Lassen Sie die Heizkörper, den Garraum und das Zubehör erst abkühlen.

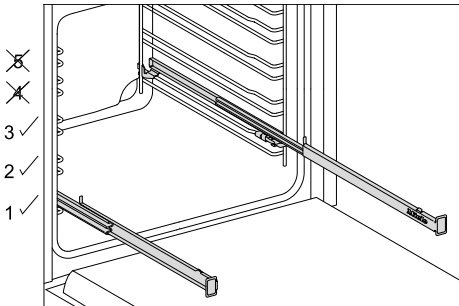

Sie können die FlexiClip-Vollauszüge nur in den Ebenen 1, 2 und 3 verwenden.

Eine Ebene des Aufnahmegitters besteht aus zwei Streben. Die FlexiClip-Vollauszüge werden jeweils auf den oberen Streben einer Ebene eingebaut. Um die FlexiClip-Vollauszüge für alle Lebensmittel zu nutzen, die in Ebene 2 gegart werden sollen, bauen Sie die FlexiClip-Vollauszüge in Ebene 1 ein.

Da die FlexiClip-Vollauszüge auf der oberen Strebe einer Ebene eingebaut werden, verringert sich der Abstand zur darüber liegenden Ebene. Bei einem zu geringen Abstand wird das Garergebnis beeinträchtigt.

Nur wenn die FlexiClip-Vollauszüge vollständig eingeschoben sind, werden die Zubehöre sicher zwischen den Rastelementen vorn und hinten eingesetzt und sind gegen Herunterrutschen gesichert.

Die Belastbarkeit der FlexiClip-Vollauszüge beträgt maximal 15 kg.

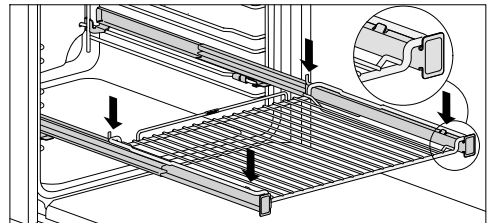
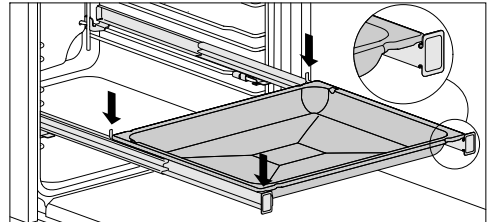

Damit das Zubehör nicht aus Versehen herunterrutscht:

- Achten Sie darauf, dass das Zubehör immer zwischen den vorderen und hinteren Rastnasen der Vollauszüge liegt.
- Schieben Sie den Rost immer mit der Stellfläche nach unten auf die FlexiClip-Vollauszüge.

Bedienen

Ziehen Sie die FlexiClip-Vollauszüge beim Ein- oder Ausbau **nicht** auseinander.

Der FlexiClip-Vollauszug mit dem Miele Schriftzug wird auf der **rechten** Seite des Garraums eingebaut.

FlexiClip-Vollauszüge einbauen

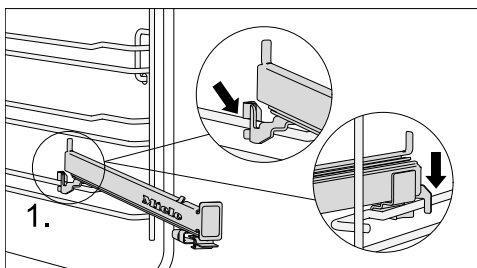

- Haken Sie den FlexiClip-Vollauszug vorn auf der oberen Strebe einer Ebene ein (1.).

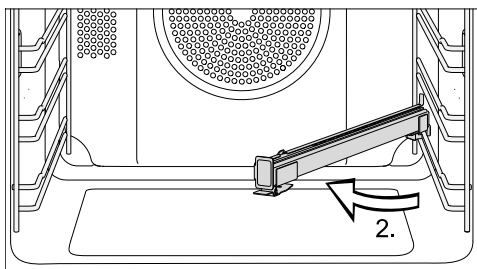

- Schwenken Sie den FlexiClip-Vollauszug in die Garraummitte (2.).

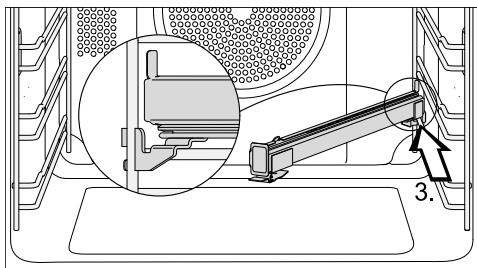

- Schieben Sie den FlexiClip-Vollauszug entlang der oberen Strebe schräg nach hinten bis zum Anschlag (3.).

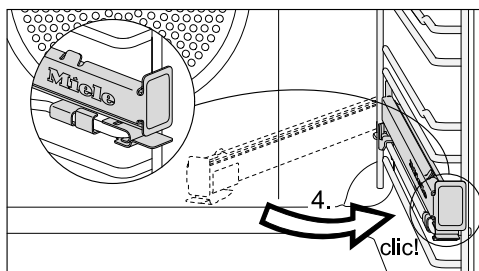

- Schwenken Sie den FlexiClip-Vollauszug zurück und rasten Sie ihn auf der oberen Strebe mit einem hörbaren Klick ein (4.).

Tipp: Wenn die FlexiClip-Vollauszüge nach dem Einbau blockieren, ziehen Sie sie einmal kräftig heraus.

FlexiClip-Vollauszüge ausbauen

- Schieben Sie den FlexiClip-Vollauszug vollständig ein.

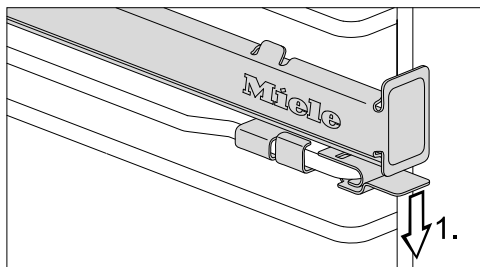

- Drücken Sie die Lasche des FlexiClip-Vollauszugs nach unten (1.).

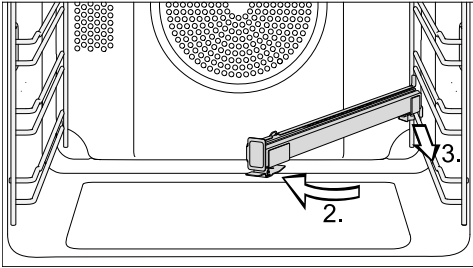

- Schwenken Sie den FlexiClip-Vollauszug in die Garraummitte (2.) und ziehen Sie ihn entlang der oberen Strebe nach vorn (3.).
- Heben Sie den FlexiClip-Vollauszug von der Strebe ab und nehmen Sie ihn heraus.

Gut zu wissen

Backen

Die schonende Behandlung von Lebensmitteln dient Ihrer Gesundheit. Bräunen Sie Kuchen, Pizza, Pommes frites oder Ähnliches nur goldgelb und backen Sie sie nicht dunkelbraun.

Tipps zum Backen

- Stellen Sie eine Garzeit ein. Das Backen sollte nicht zu lange vorgewählt werden. Der Teig würde antrocknen und das Triebmittel in seiner Wirkung nachlassen.
- Im Allgemeinen können Sie Rost, Backblech, Universalblech und jede Backform aus temperaturbeständigem Material verwenden.
- Vermeiden Sie helle, dünnwandige Formen aus blankem Material, da helle Formen eine ungleichmässige oder schwache Bräunung ergeben. Unter ungünstigen Umständen wird das Gargut nicht gar.
- Stellen Sie Kuchen in Kastenformen oder länglichen Formen quer in den Garraum, damit Sie eine optimale Wärmeverteilung in der Form und ein gleichmässiges Backergebnis erzielen.
- Stellen Sie Backformen immer auf den Rost.
- Backen Sie Obstkuchen und hohe Blechkuchen auf dem Universalblech.

Backpapier verwenden

Miele Zubehöre wie z. B. das Universalblech sind PerfectClean veredelt. Im Allgemeinen müssen PerfectClean veredelte Oberflächen nicht eingefettet oder mit Backpapier belegt werden.

- Verwenden Sie Backpapier beim Backen von Laugengebäck, da die verwendete Natronlauge die PerfectClean veredelte Oberfläche beschädigen kann.
- Verwenden Sie Backpapier beim Backen von Biskuit, Meringue, Makronen und Ähnlichem. Diese Teige kleben aufgrund ihres hohen Eiweissanteils leicht fest.
- Verwenden Sie Backpapier bei der Zubereitung von Tiefkühlprodukten auf dem Rost.

Hinweise zu den Gartabellen

Temperatur wählen

- Wählen Sie im Allgemeinen die niedrigere Temperatur. Bei höheren Temperaturen als angegeben verkürzt sich zwar die Garzeit, aber die Bräunung kann sehr ungleichmässig werden und das Gargut ist unter Umständen nicht gar.

Garzeit wählen

Die Zeiten in den Gartabellen gelten, wenn nicht anders angegeben, für den nicht vorgeheizten Garraum. Bei vorgeheiztem Garraum verkürzen sich die Zeiten um ca. 10 Minuten.

- Prüfen Sie im Allgemeinen nach der kürzeren Zeit, ob das Gargut gar ist. Stechen Sie mit einem Holzstäbchen in den Teig.

Wenn keine feuchten Teigkrümel am Holzstäbchen haften, ist das Gargut gar.

Hinweise zu den Betriebsarten

Eine Übersicht der Betriebsarten mit den zugehörigen Vorschlagswerten finden Sie im gleichnamigen Kapitel.

Automatikprogramme verwenden

- Folgen Sie den Hinweisen im Display.

Heissluft Plus verwenden

Sie können mit niedrigeren Temperaturen garen als in der Betriebsart Ober-/Unterhitze , da die Wärme sofort im Garraum verteilt wird.

Verwenden Sie diese Betriebsart, wenn Sie auf mehreren Ebenen gleichzeitig backen.

- 1 Ebene: Schieben Sie das Gargut in Ebene 2 ein.
- 2 Ebenen: Schieben Sie das Gargut in die Ebenen 1+3 oder 2+4 ein.
- 3 Ebenen: Schieben Sie das Gargut in die Ebenen 1+3+5 ein.

Tipps

- Wenn Sie in mehreren Ebenen gleichzeitig garen, schieben Sie das Universalblech zuunterst ein.
- Backen Sie feuchtes Gebäck oder Kuchen in maximal 2 Ebenen gleichzeitig.

Intensivbacken verwenden

Verwenden Sie diese Betriebsart zum Backen von Kuchen mit feuchtem Belag.

Verwenden Sie diese Betriebsart **nicht** zum Backen von flachem Gebäck.

- Schieben Sie den Kuchen in Ebene 1 oder 2 ein.

Ober-/Unterhitze verwenden

Gut geeignet sind matte und dunkle Backformen aus Schwarzblech, dunklem Email, nachgedunkeltem Weissblech, mattem Aluminium, temperaturbeständige Glasformen und beschichtete Formen.

Verwenden Sie diese Betriebsart zum Zubereiten von traditionellen Rezepten. Stellen Sie bei Rezepten aus älteren Kochbüchern die Temperatur um 10 °C niedriger ein als angegeben. Die Garzeit ändert sich nicht.

- Schieben Sie das Gargut in Ebene 1 oder 2 ein.

Eco-Heissluft verwenden

Verwenden Sie diese Betriebsart, um kleine Mengen wie z. B. Tiefkühlpizza, Aufbackbrötchen oder Ausstechplätzchen energiesparend zu backen.

- Schieben Sie das Gargut in Ebene 2 ein.

Braten

Tipps zum Braten

- Sie können jedes Geschirr aus temperaturbeständigem Material verwenden wie z. B. Bräter, Bratentopf, Glasform, Bratschlauch oder -beutel, Römertopf, Universalblech, Rost und/oder Grill- und Bratblech (falls vorhanden) auf Universalblech.
- Das **Vorheizen** des Garraums ist nur bei der Zubereitung von Roastbeef und Filet erforderlich. Im Allgemeinen ist Vorheizen nicht erforderlich.
- Verwenden Sie zum Braten von Fleisch ein **geschlossenes Gargefäss**, z. B. einen Bräter. Das Fleisch bleibt innen saftig. Der Garraum bleibt sauberer als beim Braten auf dem Rost. Es bleibt genügend Bratenfond zum Zubereiten einer Sauce.
- Wenn Sie einen **Bratschlauch oder -beutel** verwenden, beachten Sie die Angaben auf der Verpackung.



Gut zu wissen

- Wenn Sie zum Braten den **Rost** oder ein **offenes Gargefäß** verwenden, können Sie mageres Fleisch mit Fett bestreichen, mit Speckscheiben belegen oder spicken.
- **Würzen** Sie das Fleisch und legen Sie es in das Gargefäß. Belegen Sie es mit Butter- oder Margarineflöckchen oder begiessen Sie es mit Öl oder Speisefett. Fügen Sie bei grossen mageren Braten (2–3 kg) und fettem Geflügel ca. 1/8 l Wasser hinzu.
- Giessen Sie während des Bratens nicht zu viel Flüssigkeit nach. Die **Bräunung** des Fleisches wird dadurch beeinträchtigt. Die Bräunung entsteht am Ende der Garzeit. Das Fleisch erhält eine zusätzliche intensive Bräunung, wenn Sie nach ungefähr der Hälfte der Garzeit den Deckel vom Geschirr nehmen.
- Nehmen Sie das Gargut nach beendetem Bratvorgang aus dem Garraum, decken Sie es zu und warten Sie eine **Ruhezeit** von ca. 10 Minuten ab. Dann läuft beim Anschneiden weniger Bratensaft heraus.
- Die Haut von **Geflügel** wird knusprig, wenn Sie sie 10 Minuten vor Ende der Garzeit mit schwach gesalzenem Wasser einpinseln.

Hinweise zu den Gartabellen

- Beachten Sie die angegebenen Temperaturbereiche, Ebenen und Zeiten. Dabei sind verschiedene Gargefässe, Fleischstücke und Gargewohnheiten berücksichtigt.

Temperatur wählen

- Wählen Sie im Allgemeinen die niedrigere Temperatur. Bei höheren Temperaturen als angegeben wird das Fleisch zwar braun, aber nicht gar.
- Wählen Sie bei Heissluft Plus  eine um ca. 20 °C niedrigere Temperatur als bei Ober-/Unterhitze .
- Wählen Sie bei Fleischstücken, die mehr als 3 kg wiegen, eine um ca. 10 °C niedrigere Temperatur als in der Gartabelle angegeben. Der Bratvorgang dauert etwas länger, aber das Fleisch gart gleichmässig und die Kruste wird nicht zu dick.
- Wählen Sie beim Braten auf dem Rost eine um ca. 10 °C niedrigere Temperatur als beim Braten im geschlossenen Gargefäß.

Garzeit wählen

Die Zeiten in der Gartabelle gelten, wenn nicht anders angegeben, für den nicht vorgeheizten Garraum.

- Ermitteln Sie die Garzeit, indem Sie je nach Fleischart die Höhe Ihres Bratens [cm] mit der Zeit pro cm Höhe [min/cm] multiplizieren:
 - Rind/Wild: 15–18 min/cm
 - Schwein/Kalb/Lamm: 12–15 min/cm
 - Roastbeef/Filet: 8–10 min/cm
- Prüfen Sie im Allgemeinen nach der kürzeren Zeit, ob das Gargut gar ist.

Tipps

- Die Garzeit verlängert sich bei tiefgefrorenem Fleisch um ca. 20 Minuten pro kg.
- Tiefgefrorenes Fleisch bis zu einem Gewicht von ca. 1,5 kg können Sie ohne vorheriges Auftauen braten.

Hinweise zu den Betriebsarten

Eine Übersicht der Betriebsarten mit den zugehörigen Vorschlagswerten finden Sie im gleichnamigen Kapitel.



Verwenden Sie die Betriebsart Intensivbacken  nicht zum Braten, da der Bratenfond zu dunkel wird.

Automatikprogramme verwenden

■ Folgen Sie den Hinweisen im Display.

Heissluft Plus verwenden

Diese Betriebsarten eignen sich zum Braten von Fleisch-, Fisch- und Geflügelgerichten mit brauner Kruste sowie zum Braten von Roastbeef und Filet.

Sie können in der Betriebsart Heissluft Plus  mit niedrigeren Temperaturen garen als in der Betriebsart Ober-/Unterhitze , da die Wärme sofort im Garraum verteilt wird.

■ Schieben Sie das Gargut in Ebene 2 ein.

Ober-/Unterhitze verwenden

Verwenden Sie diese Betriebsart zum Zubereiten von traditionellen Rezepten. Stellen Sie bei Rezepten aus älteren Kochbüchern die Temperatur um 10 °C niedriger ein als angegeben. Die Garzeit ändert sich nicht.

■ Schieben Sie das Gargut in Ebene 2 ein.

Eco-Heissluft verwenden

Verwenden Sie diese Betriebsart, um kleine Mengen Braten oder Fleischgerichte energiesparend zu braten.

■ Schieben Sie das Gargut in Ebene 2 ein.

Grillen

 Verletzungsgefahr durch heisse Oberflächen.

Wenn Sie bei geöffneter Tür grillen, wird die heisse Garraumluft nicht mehr automatisch über das Kühlgebläse geführt und abgekühlt. Die Bedienelemente werden heiss.

Schliessen Sie beim Grillen die Tür.

Tipps zum Grillen

- Vorheizen ist beim Grillen erforderlich. Heizen Sie den Oberhitze-/Grillheizkörper ca. 5 Minuten bei geschlossener Tür vor.
- Spülen Sie Fleisch schnell unter kaltem, fließendem Wasser ab und trocknen Sie es ab. Salzen Sie Fleischscheiben vor dem Grillen nicht, da sonst der Fleischsaft austritt.
- Mageres Fleisch können Sie mit Öl bestreichen. Verwenden Sie keine anderen Fette, da diese leicht zu dunkel werden oder Rauch entwickeln.
- Säubern Sie flache Fische und Fischscheiben und salzen Sie sie. Sie können den Fisch auch mit Zitronensaft beträufeln.
- Verwenden Sie das Universalblech mit aufgelegtem Rost oder Grill- und Bratblech (falls vorhanden). Das Grill- und Bratblech schützt den abtropfenden Fleischsaft vor dem Verbrennen, damit er weiterverwendet werden kann. Bepinseln Sie Rost und Grill- und Bratblech mit Öl und legen Sie das Gargut darauf.

Verwenden Sie nicht das Backblech.

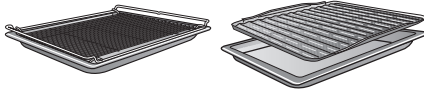

Hinweise zu den Gartabellen

- Beachten Sie die angegebenen Temperaturbereiche, Ebenen und Zeiten. Dabei sind verschiedene Fleischstücke und Gargewohnheiten berücksichtigt.
- Prüfen Sie das Gargut nach der kürzeren Zeit.

Temperatur wählen

- Wählen Sie im Allgemeinen die niedrigere Temperatur. Bei höheren Temperaturen als angegeben wird das Fleisch zwar braun, aber nicht gar.

Ebene wählen

- Wählen Sie die Ebene je nach Dicke des Garguts.
- Schieben Sie flaches Gargut in Ebene 3 oder 4 ein.
- Schieben Sie Gargut mit grösserem Durchmesser in Ebene 1 oder 2 ein.

Garzeit wählen

- Grillen Sie flache Fleisch- oder Fischscheiben ca. 6–8 Minuten pro Seite. Achten Sie darauf, dass die Scheiben etwa gleich dick sind, damit die Garzeiten nicht zu unterschiedlich sind.
- Prüfen Sie im Allgemeinen nach der kürzeren Zeit, ob das Gargut gar ist.
- Bei Fleisch drücken Sie für die **Garprobe** mit einem Löffel darauf. So können Sie feststellen, wie weit das Fleisch gegart ist.

- **englisch/rosé**

Wenn das Fleisch noch sehr elastisch ist, ist es im Inneren noch rot.

- **medium**

Wenn das Fleisch wenig nachgibt, ist es innen rosa.

- **durch**

Wenn das Fleisch kaum noch nachgibt, ist es durchgegart.

Tipp: Wenn die Oberfläche grösserer Fleischstücke bereits stark gebräunt ist, aber der Kern noch nicht gar, schieben Sie das Gargut in eine niedrigere Ebene oder verringern Sie die Grilltemperatur. So wird die Oberfläche nicht zu dunkel.

Hinweise zu den Betriebsarten

Eine Übersicht der Betriebsarten mit den zugehörigen Vorschlagswerten finden Sie im gleichnamigen Kapitel.

Grill gross verwenden

Verwenden Sie diese Betriebsart zum Grillen von flachem Gargut in grösseren Mengen und zum Überbacken in grossen Formen.

Der gesamte Oberhitze-/Grillheizkörper wird rotglühend, um die erforderliche Wärmestrahlung zu erzeugen.

Umluftgrill verwenden

Diese Betriebsart eignet sich zum Grillen von Gargut mit grösserem Durchmesser, wie z. B. Poulet.

Für flaches Gargut empfiehlt sich im Allgemeinen eine Temperatureinstellung von 220 °C, für Gargut mit grösserem Durchmesser 180–200 °C.

Auftauen

Wenn Gefriergut schonend aufgetaut wird, bleiben Vitamine und Nährstoffe weitgehend erhalten.

- Wählen Sie die Betriebsart Heissluft Plus  und eine Temperatur von 30–50 °C.

Die Garraumluft wird umgewälzt und das Gefriergut schonend aufgetaut.

 Infektionsgefahr durch Keimbildung.

Keime wie z. B. Salmonellen können schwere Lebensmittelvergiftungen auslösen.

Achten Sie beim Auftauen von Fisch und Fleisch (insbesondere Geflügel) auf besondere Sauberkeit.

Verwenden Sie nicht die Auftauflüssigkeit.

Verarbeiten Sie die Lebensmittel nach dem Auftauen sofort weiter.

Tipps

- Lassen Sie das Gefriergut ohne Verpackung auf dem Universalblech oder in einer Schüssel auftauen.
- Verwenden Sie zum Auftauen von Geflügel das Universalblech mit aufgelegtem Rost. Das Gefriergut liegt dann nicht in der Auftauflüssigkeit.
- Fleisch, Geflügel oder Fisch müssen vor dem Garen nicht vollständig aufgetaut sein. Es genügt, wenn die Lebensmittel angetaut sind. Die Oberfläche ist dann weich genug, um Gewürze aufzunehmen.

Niedertemperaturgaren

Niedertemperaturgaren ist ideal für empfindliche Fleischstücke vom Rind, Schwein, Kalb oder Lamm, die auf den Punkt gegart werden sollen.

Das Fleischstück wird zuerst innerhalb kurzer Zeit sehr heiss und rundherum gleichmässig angebraten.

Anschliessend wird das Fleischstück in den vorgeheizten Garraum gegeben, wo es bei niedriger Temperatur und langer Garzeit schonend und sanft zu Ende gegart wird.

Dabei entspannt sich das Fleisch. Der Saft im Inneren beginnt zu zirkulieren und verteilt sich gleichmässig bis in die äusseren Schichten.

Das Garergebnis ist sehr zart und saftig.

- Verwenden Sie nur gut abgehangenes, mageres Fleisch ohne Sehnen und Fettränder. Der Knochen muss vorher ausgelöst werden.
- Verwenden Sie zum Anbraten sehr hoch erhitzbares Fett (z. B. Bratbutter, Speiseöl).
- Decken Sie das Fleisch während des Garens nicht zu.

Gut zu wissen

Die Garzeit beträgt ca. 2–4 Stunden und ist abhängig von Gewicht, Grösse und gewünschtem Gargrad des Fleischstücks.

- Sobald der Garvorgang beendet ist, können Sie das Fleisch sofort aufschneiden. Es ist keine Ruhezeit erforderlich.
- Halten Sie das Fleisch im Garraum warm, bis es angerichtet wird. Das Garergebnis wird nicht beeinträchtigt.
- Richten Sie das Fleisch auf vorgewärmten Tellern an und servieren Sie es mit sehr heisser Sauce, damit es nicht so schnell auskühlt. Das Fleisch hat eine optimale Verzehrtemperatur.

Ober-/Unterhitze verwenden

Verwenden Sie das Universalblech mit aufgelegtem Rost.

- Schieben Sie das Universalblech mit Rost in Ebene 2.
- Wählen Sie die Betriebsart Ober-/Unterhitze  und eine Temperatur von 120 °C.
- Heizen Sie den Garraum samt Universalblech und Rost ca. 15 Minuten vor.
- Während der Garraum vorheizt, braten Sie das Fleischstück auf dem Kochfeld kräftig von allen Seiten an.

 Verbrennungsgefahr durch heisse Oberflächen.

Der Backofen wird im Betrieb heiss. Sie können sich an Heizkörpern, Garraum und Zubehör verbrennen. Ziehen Sie Topfhandschuhe an beim Einschieben oder Herausnehmen von heissem Gargut sowie bei Arbeiten im heissen Garraum.

- Legen Sie das angebratene Fleisch auf den Rost.
- Verringern Sie die Temperatur auf 100 °C.
- Garen Sie das Fleisch zu Ende.

Sterilisieren

 Infektionsgefahr durch Keimbildung.

Beim einmaligen Sterilisieren von Hülsenfrüchten und Fleisch werden die Sporen des Clostridium-Botulinum-Bakteriums nicht ausreichend abgetötet. Dadurch können sich Toxine bilden, die zu schweren Vergiftungen führen. Diese Sporen werden erst durch ein weiteres Sterilisieren abgetötet.

Kochen Sie Hülsenfrüchte und Fleisch nach dem Abkühlen innerhalb von 2 Tagen **immer** ein zweites Mal ein.

 Verletzungsgefahr durch Überdruck in geschlossenen Dosen.

In geschlossenen Dosen entsteht beim Sterilisieren und Erhitzen Überdruck, durch den sie platzen können.

Kochen Sie keine Dosen ein und erhitzen Sie sie auch nicht.

Obst und Gemüse vorbereiten

Die Angaben gelten für 6 Gläser mit 1 l Inhalt.

Verwenden Sie nur spezielle Gläser, die Sie beim Fachhändler erhalten (Einmachgläser oder Gläser mit Schraubverschluss). Verwenden Sie nur unbeschädigte Gläser und Gummiringe.

- Spülen Sie die Gläser vor dem Sterilisieren heiss aus und füllen Sie sie bis maximal 2 cm unter den Rand.
- Reinigen Sie den Glasrand nach dem Einfüllen des Sterilisierguts mit einem sauberen Tuch und heissem Wasser und verschliessen Sie die Gläser.
- Schieben Sie das Universalblech in Ebene 2 und stellen Sie die Gläser darauf.
- Wählen Sie die Betriebsart Heissluft Plus  und eine Temperatur von 160–170 °C.
- Warten Sie bis zum “Perlen” (bis in den Gläsern gleichmässig Bläschen aufsteigen).





Verringern Sie die Temperatur rechtzeitig, um ein Überkochen zu verhindern.



Obst und Gurken sterilisieren

- Sobald das “Perlen” in den Gläsern zu sehen ist, stellen Sie die angegebene Nachwärmtemperatur ein und lassen Sie die Gläser für die angegebene Zeit im Garraum nachwärmen.

Gemüse sterilisieren

- Sobald das “Perlen” in den Gläsern zu sehen ist, stellen Sie die angegebene Sterilisiertemperatur ein und kochen Sie das Gemüse für die angegebene Zeit ein.
- Stellen Sie nach dem Sterilisieren die angegebene Nachwärmtemperatur ein und lassen Sie die Gläser für die angegebene Zeit im Garraum nachwärmen.

	 / 	 / 
Obst	–/–	30 °C 25–35 min
Gurken	–/–	30 °C 25–30 min
Randen	120 °C 30–40 min	30 °C 25–30 min
Bohnen (grün oder gelb)	120 °C 90–120 min	30 °C 25–30 min

 /  Sterilisiertemperatur und -zeit, sobald das “Perlen” zu sehen ist

 /  Nachwärmtemperatur und -zeit

Gläser nach dem Sterilisieren entnehmen

 Verletzungsgefahr durch heisse Oberflächen.

Die Gläser sind nach dem Sterilisieren sehr heiss.

Ziehen Sie Topfhandschuhe an beim Herausnehmen der Gläser.

- Nehmen Sie die Gläser aus dem Garraum.
- Lassen Sie sie mit einem Tuch bedeckt ca. 24 Stunden an einem zugfreien Ort stehen.
- Kochen Sie Hülsenfrüchte und Fleisch nach dem Abkühlen innerhalb von 2 Tagen **immer** ein zweites Mal ein.

Gut zu wissen

- Entfernen Sie bei Sterilisiergläsern die Verschlüsse und prüfen Sie anschliessend, ob alle Gläser geschlossen sind.

Kochen Sie offene Gläser entweder erneut ein oder lagern Sie sie kühl und verbrauchen Sie das sterilisierte Obst oder Gemüse sofort.

- Kontrollieren Sie die Gläser während der Lagerung. Wenn sich Gläser über die Lagerdauer geöffnet haben oder der Schraubdeckel aufgewölbt ist und beim Öffnen nicht knackt, vernichten Sie den Inhalt.

Dörren

Trocknen oder Dörren ist eine traditionelle Konservierungsart für Obst, einige Gemüsearten und Kräuter.

Voraussetzung ist, dass Obst und Gemüse frisch und gut ausgereift sind und keine Druckstellen haben.

- Schälen und entkernen Sie das Trockengut, falls erforderlich, und zerkleinern Sie es.
- Verteilen Sie das Trockengut je nach Grösse möglichst einlagig gleichmässig auf Rost oder Universalblech.



Tipp: Sie können auch das gelochte Gourmet Back- und AirFry-Blech verwenden, falls vorhanden.

- Trocknen Sie auf maximal 2 Ebenen gleichzeitig. Schieben Sie das Trockengut in die Ebenen 1+3.

Wenn Sie Rost und Universalblech verwenden, schieben Sie das Universalblech unterhalb des Rosts ein.

- Wählen Sie Heissluft Plus .
- Ändern Sie die Vorschlagstemperatur und stellen Sie die Trocknungszeit ein.
- Wenden Sie das Trockengut auf dem Universalblech in regelmässigen Abständen.

Bei ganzem und halbiertem Trockengut verlängern sich die Trocknungszeiten.

Trockengut	<input type="checkbox"/>	🌡️ [°C]	🕒 [h]
Obst		60–70	2–8
Gemüse		55–65	4–12
Pilze		45–50	5–10
Kräuter*	<input type="checkbox"/>	30–35	4–8

Betriebsart, 🌡️ Temperatur, 🕒 Trocknungszeit,  Heissluft Plus, Ober-/Unterhitze

*Trocknen Sie Kräuter nur auf dem Universalblech in Ebene 2 und verwenden Sie die Betriebsart Ober-/Unterhitze , da bei der Betriebsart Heissluft Plus das Gebläse eingeschaltet ist.

- Verringern Sie die Temperatur, wenn sich im Garraum Wassertropfen bilden.

Trockengut entnehmen

 Verletzungsgefahr durch heisse Oberflächen.

Der Backofen wird im Betrieb heiss. Sie können sich an Heizkörpern, Garraum und Zubehör verbrennen. Ziehen Sie Topfhandschuhe an beim Herausnehmen des Trockenguts.

- Lassen Sie das getrocknete Obst oder Gemüse abkühlen.

Dörrobst muss vollkommen trocken, aber weich und elastisch sein. Beim Durchbrechen oder -schneiden darf kein Saft mehr austreten.

- Lagern Sie das Trockengut in gut verschlossenen Gläsern oder Dosen.

Geschirr wärmen

Verwenden Sie zum Geschirr wärmen die Betriebsart Heissluft Plus .

Wärmen Sie nur temperaturbeständiges Geschirr.

- Schieben Sie den Rost in Ebene 1 und stellen Sie das Geschirr darauf. Je nach Grösse des Geschirrs können Sie es auch auf den Garraumboden stellen und zusätzlich die Aufnahme-gitter ausbauen.
- Wählen Sie Heissluft Plus .
- Stellen Sie eine Temperatur von 50–80 °C ein.

Verbrennungsgefahr!

Ziehen Sie Topfhandschuhe an beim Herausnehmen des Geschirrs. An der Unterseite des Geschirrs können sich vereinzelt Wassertropfen bilden.

- Nehmen Sie das erwärmte Geschirr aus dem Garraum heraus.

Tiefkühlprodukte/Fertiggerichte

Tipps für Pommes frites, Kroketten oder Ähnliches

Bereiten Sie diese Tiefkühlprodukte mit der Betriebsart AirFry  zu.

Tipps für Kuchen, Pizza und Baguettes

- Backen Sie Kuchen, Pizza und Baguettes auf dem Rost mit aufgelegtem Backpapier. Backblech oder Universalblech können sich bei der Zubereitung dieser Tiefkühlprodukte so stark verformen, dass sie in heissem Zustand eventuell nicht mehr aus dem Garraum herausgenommen werden können. Jede weitere Verwendung bringt eine weitere Verformung mit sich.
- Wählen Sie die niedrigere der auf der Verpackung empfohlenen Temperaturen.

Tiefkühlprodukte/Fertiggerichte zubereiten

Die schonende Behandlung von Lebensmitteln dient Ihrer Gesundheit. Bräunen Sie Kuchen, Pizza, Pommes frites oder Ähnliches nur goldgelb und backen Sie sie nicht dunkelbraun.

- Wählen Sie die auf der Verpackung empfohlene Betriebsart und Temperatur.
- Heizen Sie den Garraum vor.
- Schieben Sie das Gericht in die auf der Verpackung empfohlene Ebene in den vorgeheizten Garraum.
- Prüfen Sie das Gericht nach der kürzeren auf der Verpackung empfohlenen Garzeit.

Gut zu wissen

AirFry

Die schonende Behandlung von Lebensmitteln dient Ihrer Gesundheit.

Bräunen Sie Pommes frites oder Ähnliches nur goldgelb und nicht dunkelbraun.

Mit der Betriebsart AirFry  wird Gargut in heisser Luft frittiert. AirFrying ist eine schonende Zubereitungsmethode und erzielt ein gleichmässiges knuspriges Garergebnis.

AirFrying eignet sich daher besonders für die Zubereitung von Tiefkühlprodukten wie Pommes frites, Kroketten oder Ähnlichem.

Zubehör

- Verwenden Sie **bei nicht tropfendem Gargut**, wie z. B. Pommes frites, das Gourmet Back- und AirFry-Blech gelocht.
- Durch die feine Lochung des Gourmet Back- und AirFry-Blechs wird das Gargut von allen Seiten gebräunt und knusprig.

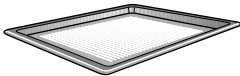

- Verwenden Sie **bei tropfendem Gargut**, wie z. B. Pouletschenkel, das Universalblech mit aufgelegtem Grill- und Bratblech (falls vorhanden). Das Grill- und Bratblech schützt den abtropfenden Fleischsaft vor dem Verbrennen, damit er weiterverwendet werden kann. Bestreichen Sie das Grill- und Bratblech mit Öl und legen Sie das Gargut darauf.

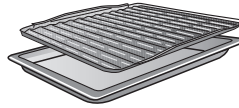

- Stellen Sie Speisen in Backformen mittig auf den Rost.

Tipps zum AirFrying

- Tauen Sie tiefgekühltes Gargut nicht auf.
- Verteilen Sie das Gargut gleichmässig und möglichst einlagig auf dem gelochten Gourmet Back- und AirFry-Blech oder dem Grill- und Bratblech.
- Geben Sie das Gargut in den nicht vorgeheizten Garraum. Ist das Garergebnis für Sie nicht knusprig genug, können Sie beim nächsten Mal den Garraum auch vorheizen.
- Garen Sie nur auf einer Ebene. Durch Garen auf mehreren Ebenen wird die Feuchtigkeit im Garraum zu hoch und das Gargut wird nicht knusprig.
- Schieben Sie das Gargut generell in Ebene 2 ein. Wünschen Sie mehr Bräunung von oben, dann können Sie beim nächsten Mal auch in eine höhere Ebene verwenden.
- Wenden Sie Gargut wie z. B. Pommes frites, möglichst nach der Hälfte der Garzeit. Stellen Sie zur Erinnerung eine Kurzeit ein.

Rezepte AirFry

Nachfolgend finden Sie die Rezepte zur Betriebsart AirFry.

Für ein optimales Garergebnis empfehlen wir, die in den Rezepten angegebenen Mengen und Zubehöre zu verwenden.

Falafel mit Joghurdip

Zubereitungszeit: 60 Minuten + 12 Stunden Ruhezeit

Für 4 Portionen

Für die Falafel

250 g Kichererbsen, getrocknet
2 l Wasser
2 Zwiebeln | fein gewürfelt
2 Knoblauchzehen | fein gehackt
30 g Petersilie | gehackt
2 EL Zitronensaft
1 EL Olivenöl
50 g Tahin (Sesammas)
1 TL Koriander, gemahlen
1 TL Oregano
½ TL Ras el Hanout
1 TL Kreuzkümmel
1½ TL Salz
1 Msp. Pfeffer
1 Msp. Chili
60 g Weizenmehl, Type 405
1 TL Backpulver

Für den Joghurdip

500 g Joghurt, 3,5 % Fett
100 g Frischkäse
1 EL Tahin (Sesammas)
3 EL Zitronensaft
20 g Petersilie | gehackt
1 TL Salz
1 Prise Pfeffer

Zubehör

Sieb
Mixer mit Schneidmesser
Rührgerät mit Knethaken
Gourmet Back- und AirFry-Blech ge-
locht

Zubereitung

Kichererbsen mindestens 12 Stunden in Wasser einweichen.

Für den Joghurdip alle Zutaten gut ver-
rühren und kühlstellen.

Kichererbsen durch ein Sieb abgiessen.

Petersilie, Zwiebeln, Knoblauch, Zitro-
nensaft, Öl, Tahin und die Gewürze in
den Mixer geben. Nach und nach die Ki-
chererbsen hinzugeben. Dabei zwi-
schendurch den Teig mit einem Esslöffel
umrühren.

Den Teig in eine Schüssel füllen. Mehl
und Backpulver vermischen und unter
den Teig kneten. Aus dem Teig 24 Ku-
geln formen. Die Kugeln in der Hand et-
was flach drücken und auf das Gourmet
Back- und AirFry-Blech legen. An-
schliessend in den Garraum geben und
goldbraun backen.

Einstellungen

Betriebsart:  | AirFry
Temperatur: 210 °C
Garzeit: 18 Minuten
Ebene: 2

Pommes frites und Süsskartoffelpommes

Zubereitungszeit: 50 Minuten

Für 4 Portionen

Für die Pommes

500 g Kartoffeln, festkochend | in Stiften (ca. 0,5 cm x 0,5 cm x 6 cm)

500 g Süsskartoffeln | in Stiften (ca. 0,5 cm x 0,5 cm x 6 cm)

30 ml Sonnenblumenöl

Für den Dip

150 g Griechischer Joghurt

150 g Buttermilch

¼ Zitrone | Saft und Schale

½ Bund Dill

¼ TL Rosmarin, getrocknet

¼ TL Oregano, getrocknet

½ TL Zwiebel, getrocknet

¼ TL Knoblauch, getrocknet

1 Prise Salz

1 Prise Pfeffer

Für das Würzsalz

2 EL Salz

1 TL Paprikapulver, geräuchert

½ TL Zwiebel, getrocknet

½ TL Knoblauch, getrocknet

Zubehör

Topf

Küchentücher

Gourmet Back- und AirFry-Blech ge-
locht

Zubereitung

Wasser auf dem Kochfeld zum Kochen bringen. Die Kartoffelstifte für 3 Minuten in kochendem Wasser blanchieren. Anschliessend unter kaltem Wasser abschrecken und auf einem Küchentuch trocken tupfen.

Die Kartoffelstifte mit dem Sonnenblumenöl marinieren. Anschliessend auf das Gourmet Back- und AirFry-Blech geben und gemäss Einstellungen garen. Nach 15 Minuten wenden und weitere 10 Minuten garen.

Für den Dip alle Zutaten miteinander vermischen und mit Salz und Pfeffer abschmecken. Den Dip bis zum Servieren kaltstellen.

Für das Würzsalz alle Gewürze vermischen und zur Seite stellen.

Nach der Garzeit Pommes frites grosszügig würzen und mit dem Dip servieren.

Einstellungen

Betriebsart:  | AirFry

Temperatur: 220 °C

Garzeit: 25 Minuten

Ebene: 2

Gut zu wissen

Sesam-Tofu-Sticks

Zubereitungszeit: 35 Minuten

Für 3 Portionen

Zutaten

400 g Tofu

3 EL Teriyakisauce

4 EL Tahin (Sesammus)

2 EL Pflanzenöl

2 EL Agavendicksaft

1 EL Sesamkörner, weiss

1 EL Sesamkörner, schwarz

1 EL Maisstärke

3 EL Paniermehl

Zubehör

Küchenpapier

Grill- und Bratblech

Universalblech

Zubereitung

Tofu in 1 cm dicke Scheiben schneiden und zwischen Küchenpapier kräftig ausdrücken. Anschliessend die Tofuscheiben in 1 cm breite und 3 cm lange Stifte schneiden. Die Stifte erneut zwischen dem Küchenpapier ausdrücken, so dass möglichst wenig Feuchtigkeit im Tofu zurückbleibt. Sticks auf dem Küchenpapier 15 Minuten ruhen lassen.

Teriyakisauce, Tahin, Öl und Agavendicksaft verrühren. Diese Sauce mit den Sesamkörner vermischen.

Tofustifte in eine Schüssel geben und mit der Maisstärke bestreuen. Die Schüssel so lange schwenken, bis die Maisstärke auf den Tofustiften gleichmässig verteilt ist. Backofen gemäss Einstellungen vorheizen.

Die Sauce in die Schüssel mit den Tofustiften geben und alles vermengen. Dann das Paniermehl darüber streuen

und alles gut vermengen. Das Grill- und Bratblech in das Universalblech legen und die Tofustifte darauf verteilen, so dass sie sich nicht berühren. Tofustifte in den vorgeheizten Garraum geben und backen.

Einstellungen: Vorheizen

Betriebsart:  | Booster

Temperatur: 190 °C

Einstellungen: Sesam-Tofu-Sticks backen

Betriebsart:  | AirFry

Temperatur: 190 °C

Garzeit: 7 Minuten

Ebene: 2

Ofenkartoffeln mit Käse, Lauchzwiebeln und Speck

Zubereitungszeit: 70 Minuten

Für 4 Portionen

Für die Kartoffeln

4 Ofenkartoffeln (à 200 g)

2 EL Öl

2 TL Salz

Für den Dip

150 g Sauerrahm

30 g Schnittlauch | in feinen Röllchen

1 Prise Salz

1 Prise Pfeffer

1 Prise Muskat

Für den Belag

100 g Speck | gewürfelt

½ Bund Lauchzwiebeln | in feinen Ringen

200 g Käse, würzig (z. B. Gruyère, Sbrinz und Emmentaler) | gerieben

Zubehör

Grill- und Bratblech

Universalblech

Zubereitung

Die Kartoffeln gründlich waschen und abtrocknen. Die Kartoffeln mit einer Gabel rundherum einstechen. Anschließend grosszügig mit Öl und Salz einreiben. Das Grill- und Bratblech in das Universalblech legen, die Kartoffeln darauf geben und gemäss Garschritt 1 und 2 backen.

Währenddessen für den Dip Sauerrahm mit Schnittlauch vermengen. Mit Salz, Pfeffer und Muskat abschmecken.

Für den Belag den Speck bei mittlerer Hitze knusprig braten. Lauchzwiebel bereitstellen.

Nach Garschritt 2 die Kartoffeln aus dem Backofen nehmen. Vorsichtig halbieren und mit der Schnittseite nach oben zurück auf das Grill- und Bratblech legen. Mit Käse bestreuen und gemäss Garschritt 3 goldbraun überbacken.

Die überbackenen Kartoffeln mit Lauchzwiebeln, Speck und Dip servieren.

Einstellungen

Garschritt 1

Betriebsart:  | AirFry

Temperatur: 200 °C

Garzeit: 20 Minuten

Ebene: 2

Garschritt 2

Betriebsart:  | AirFry

Temperatur: 180 °C

Garzeit: 30 Minuten

Garschritt 3

Betriebsart: 

Temperatur: 180 °C

Garzeit: 10 Minuten

Ebene: 3

Ofenkartoffel mit Feta, Zaziki und Bauernsalat

Zubereitungszeit: 70 Minuten

Für 4 Portionen

Für die Kartoffeln

4 Ofenkartoffeln (à 200 g)

2 EL Öl

2 TL Salz

Für den Zaziki

½ Gurke

¼ TL Salz

200 g Griechischer Joghurt

1 Knoblauchzehe | fein gehackt

¼ TL Salz

1 Prise Pfeffer

½ Zitrone | Saft und Schale

Für den Salat

½ Gurke | gewürfelt

3 Tomaten | gewürfelt

1 Peperoni, gelb | fein gewürfelt

1 Peperoni, rot | fein gewürfelt

1 Zwiebel, rot | fein gewürfelt

Für das Dressing

½ TL Salz

1 Prise Pfeffer

½ Zitrone | nur den Saft

1 TL Dill | gehackt

Für den Belag

200 g Feta | zerbröseln

Zubehör

Grill- und Bratblech

Universalblech

Zubereitung

Die Kartoffeln gründlich waschen und abtrocknen. Die Kartoffeln mit einer Gabel rundherum einstechen. Anschliessend grosszügig mit Öl und Salz einreiben. Das Grill- und Bratblech in das

Universalblech legen, die Kartoffeln darauf geben und gemäss Garschritt 1 und 2 backen.

Währenddessen für den Zaziki die Gurke reiben, salzen und 10 Minuten stehen lassen.

Die Flüssigkeit aus der Gurke ausdrücken. Die ausgedrückte Gurke mit Joghurt und Knoblauch mischen. Anschliessend mit Salz, Pfeffer, Zitronensaft und Zitronenschale abschmecken.

Für den Salat das Gemüse in eine Schüssel geben.

Für das Dressing Salz, Pfeffer, Dill, Zitronensaft und Olivenöl vermischen. Das Dressing über den Salat geben. Bis zum Servieren zur Seite stellen.

Nach dem 2. Garschritt die Kartoffeln aus dem Backofen nehmen. Vorsichtig halbieren und mit der Schnittseite nach oben zurück auf das Grill- und Bratblech legen. Mit Feta bestreuen und gemäss Garschritt 3 goldbraun überbacken.

Die überbackenen Kartoffeln mit Zaziki und Salat servieren.

Einstellungen

Garschritt 1

Betriebsart:  | AirFry

Temperatur: 200 °C

Garzeit: 20 Minuten

Ebene: 2

Garschritt 2

Betriebsart:  | AirFry

Temperatur: 180 °C

Garzeit: 30 Minuten

Garschritt 3

Betriebsart: 

Temperatur: 180 °C

Garzeit: 10 Minuten

Ebene: 3

Zucchinipommes mit Blue-Cheese-Dip und Chilisauce

Zubereitungszeit: 55 Minuten

Für 2 Portionen

Für das Gemüse

2 Zucchini
3 Eier, Grösse M
50 ml Milch, 3,5 % Fett
2 EL Sonnenblumenöl
200 g Panko-Mehl
2 TL Salz
½ TL Knoblauchpulver
½ TL Zwiebel, granuliert
¼ TL Pfeffer, schwarz | grob gemahlen
100 g Bergkäse, würzig | gerieben
100 g Weizenmehl, Type 405

Für den Blue-Cheese-Dip

150 g Blauschimmelkäse, intensiv
2 EL Mayonnaise
80 g Joghurt, 3,5 % Fett
1 Prise Salz
1 Prise Pfeffer
¼ TL Paprikapulver, geräuchert

Zum Servieren

1 TL Srirachasauce

Zubehör

Grill- und Bratblech
Stabmixer
Universalblech

Zubereitung

Die Zucchini quer halbieren und jede Hälfte in 8 gleichmässige Schnitze schneiden.

In einer flachen Schüssel Eier, Milch und Öl gut verquirlen.

In einer weiteren Schüssel Panko-Mehl, Gewürze und Bergkäse vermischen. Mehl in einer dritten Schüssel bereitstellen. Nun die Zuchinischnitze panie-

ren.

Dazu die Zuchinischnitze zuerst in Mehl, dann in der Eier-Mischung wenden. Danach gleichmässig mit der Panko-Mischung ummanteln. Für eine besonders ebene und knusprige Panade die Schnitze ein zweites Mal in der Eier- und Panko-Mischung wenden.

Das Grill- und Bratblech in das Universalblech legen, Zuchinischnitze nebeneinander darauf legen und gemäss Einstellungen backen. Nach 15 Minuten wenden und weitere 10 Minuten backen.

Für den Dip alle Zutaten ca. 1 Minute pürieren. Zu langes Pürieren kann dazu führen, dass der Dip sich separiert. Dip bis zum Servieren kaltstellen.

Die Zucchinipommes mit dem Dip servieren und mit Srirachasauce beträufeln.

Einstellungen

Betriebsart:  | AirFry

Temperatur: 205 °C

Garzeit: 25 Minuten

Ebene: 2

Mais gegrillt mit Hoisinhaube und Cole Slaw

Zubereitungszeit: 40 Minuten

Für 4 Portionen

Für das Dressing

100 g Mayonnaise

1 EL Apfelessig

1 EL Senf

½ TL Zucker

1 Prise Salz

1 Prise Pfeffer

Für den Salat

¼ Weisskabis | in feinen Streifen

¼ Rotkohl | in feinen Streifen

2 Rübli | in feinen Streifen

Für den Mais mit Hoisinhaube

4 Maiskolben, vorgegart | geviertelt

50 g Hoisinsauce

50 g Mayonnaise

Zum Servieren

2 EL Sesamkörner, weiss

Zubehör

Grill- und Bratblech

Universalblech

Zubereitung

Für das Dressing Mayonnaise, Apfelessig, Senf und Zucker vermischen. Mit Salz und Pfeffer abschmecken. Für den Salat Weisskabis, Rotkohl und Rübli in einer Schüssel vermischen. Dressing über den Salat geben und unterheben. Salat bis zum Servieren zur Seite stellen.

Das Grill- und Bratblech in das Universalblech legen, Maiskolben darauf geben und gemäss Einstellungen garen.

Für die Haube Hoisinsauce und Mayonnaise vermischen. Nach 15 Minuten Garzeit den Mais mit der Hoisinmischung bestreichen und weitere 10 Minuten garen.

Maiskolben nach Belieben mit Sesam bestreuen. Mit Cole Slaw servieren.

Einstellung

Betriebsart:  | AirFry

Temperatur: 210 °C

Garzeit: 25 Minuten

Ebene: 2

Chickennuggets mit Kokos-Sesam-Panade

Zubereitungszeit: 25 Minuten

Für 2 Portionen

Für die Panade

100 g Paniermehl

50 g Sesamkörner, weiss

50 g Kokosraspeln

2 TL Salz

1 TL Paprikapulver, geräuchert

1 TL Knoblauchpulver

1 TL Zwiebelpulver

100 g Weizenmehl, Type 405

3 Eier, Grösse M

1 EL Pflanzenöl

3 EL Milch, 3,5 % Fett

Für die Chickennuggets

2 Pouletbrustfilets, küchenfertig | in fingerdicken Streifen

Zum Servieren

2 TL Sweet-Chili-Sauce

Zubehör

Gourmet Back- und AirFry-Blech ge-
locht

Zubereitung

Für die Panade Paniermehl, Sesam, Kokosraspeln, Salz, Paprika-, Zwiebel- und Knoblauchpulver in einer Schüssel vermischen. In einer weiteren Schüssel Mehl bereitstellen. In einer dritten Schüssel Eier, Öl und Milch verquirlen.

Nun die Pouletstreifen panieren. Dazu die Pouletstreifen zuerst in Mehl, dann in der Ei-Öl-Mischung wenden. Danach mit der Paniermehl-Gewürz-Mischung ummanteln. Die fertig panierten Nuggets direkt auf das Gourmet Back- und AirFry-Blech legen und gemäss Einstellungen garen. Nach 10 Minuten wenden.

Die fertigen Chickennuggets mit Sweet-Chili-Sauce servieren.

Einstellung

Betriebsart:  | AirFry

Temperatur: 210 °C

Garzeit: 15 Minuten

Ebene: 2

Kabeljau mit Kruste

Zubereitungszeit: 70 Minuten

Für 4 Portionen

Für den Kabeljau mit Kruste

60 g Butter | weich

1 EL Senf

50 g Tomaten, getrocknet, in Öl eingelegt

½ Bund Petersilie, glatt

½ Bund Schnittlauch

1 EL Zitronenthymian

60 g Panko-Mehl

4 Kabeljaufilets (à 150 g), küchenfertig

4 Prise Salz

Für den Peperoni-Kartoffel-Salat

2 Peperoni, rot | in groben Stücken

2 Peperoni, gelb | in groben Stücken

200 g Kartoffeln, festkochend | in dünnen Schnitzen

1 Zwiebel, rot | in dünnen Schnitzen

1 Knoblauchzehe | zerdrückt

1 EL Olivenöl

½ TL Salz

¼ TL Paprikapulver, geräuchert

Für das Dressing

30 ml Balsamico-Essig

1 EL Senf

2 EL Honig

1 Prise Salz

1 Prise Pfeffer

60 ml Olivenöl

Zum Servieren

125 g Rucola | gewaschen

Zubehör

Stabmixer

Grill- und Bratblech

Universalblech

Schraubglas

Zubereitung

Für die Kruste Butter, Senf, getrocknete Tomaten, Petersilie, Zitronenthymian und Schnittlauch pürieren. Panko-Mehl unterheben und mit Salz abschmecken. Fischfilets trocken tupfen und salzen. Die Kruste zu 4 Platten, die auf die Fischfilets passen, formen und auf die Filets legen. Das Grill- und Bratblech in das Universalblech legen. Den Fisch auf die linke Seite des Grill- und Bratblechs legen.

Für das Gemüse beide Sorten Peperoni, Kartoffelschnitze, Zwiebel und Knoblauch in einer Schüssel mit Öl beträufeln und würzen. Dann das Gemüse auf der rechten Seite des Grill- und Bratblechs verteilen. Blech in den Garraum geben und Kabeljau und Gemüse gemäss Einstellungen rösten.

Für das Dressing Balsamico-Essig mit Senf, Honig, Salz und Pfeffer in einem Schraubglas vermischen. Olivenöl hinzugeben, das Glas verschliessen und für ca. 1 Minute kräftig schütteln.

Vor dem Servieren den Rucola mit dem warmen Gemüse mischen und den Salat mit dem Dressing marinieren. Den Fisch auf dem Salat servieren.

Einstellungen

Betriebsart:  | AirFry

Temperatur: 210 °C

Garzeit: 20 Minuten

Ebene: 2

Gut zu wissen

Bananen mit Pistazien-Honig-Topping

Zubereitungszeit: 25 Minuten

Für 4 Portionen

Zutaten

50 g Pistazienkerne | geschält

1 Prise Salz

4 Bananen

2 EL Waldhonig

Zubehör

Pfanne

Grill-und Bratblech

Universalblech

Zubereitung

Pistazien grob hacken und in der Pfanne leicht anrösten. Salz hinzugeben. Pfanne vom Kochfeld nehmen und etwas abkühlen lassen.

Das Grill- und Bratblech in das Universalblech legen. Bananen mit Schale der Länge nach halbieren und mit der Schnittfläche nach oben auf das Grill- und Bratblech legen. Honig mit den Pistazien vermengen. Pistazien-Honig-Masse auf den Bananenhälften verteilen. Bananen in den Garraum geben und garen.

Einstellungen

Betriebsart:  | AirFry

Temperatur: 200 °C

Garzeit: 8 Minuten

Ebene: 2

Pasteis de Nata

Zubereitungszeit: 60 Minuten

Für 12 Portionen

Für die Pasteis

2 Eier, Grösse M

37 g Vanillepuddingpulver zum Kochen

200 ml Milch, 3,5 % Fett

250 ml Rahm

70 g Zucker

1 Prise Salz

ca. 275 g Blätterteig

Zum Bestäuben

1 TL Puderzucker

1 Msp. Zimt

Für die Form

1 TL Butter

Zubehör

Sieb

Muffinblech für 12 Muffins

Schwingbesen

Wallholz

Rost

Zubereitung

Eier verquirlen und durch ein Sieb streichen. 5 EL der Milch mit dem Puddingpulver und den Eiern glattrühren. Restliche Milch, Rahm, Zucker und Salz unter Rühren zum Kochen bringen. Topf vom Kochfeld nehmen und die Puddingmasse unter Rühren hinzugeben. Alles unter Rühren kurz aufkochen lassen. Pudding in eine Schüssel füllen, abdecken und kühl stellen.

Muffinblech fetten. Blätterteig ausrollen und 12 Teigkreise mit einem Durchmesser von 10 cm ausschneiden. Die Teigkreise jeweils in die Mulden des Muf-

finblechs legen und fest andrücken, so dass keine Blasen am Boden entstehen und der Teig nicht übersteht.

Puddingmasse auf die 12 Mulden verteilen. Muffinblech auf dem Rost in den Backofen geben. Pasteis so lange backen, bis braune Flecken auf der Puddingmasse entstehen.

Puderzucker und Zimt vermischen und die noch warmen Pasteis damit bestäuben. Dann die Pasteis noch warm aus der Form lösen und auf dem Rost auskühlen lassen.

Einstellungen

Betriebsart:  | AirFry

Temperatur: 200 °C

Garzeit: 18 Minuten

Ebene: 2

Pasteis de Nata vegan

Zubereitungszeit: 60 Minuten

Für 12 Portionen

Für die Pasteis

500 ml Haferdrink

40 g Kartoffelstärke

40 g Zucker

1 Vanilleschote

ca. 275 g Blätterteig

¼ TL Zimt, gemahlen

Zum Servieren

¼ TL Zimt, gemahlen

Zubehör

Muffinblech für 12 Muffins

Schwingbesen

Topf

Wallholz

Rost

Zubereitung

4 EL Haferdrink mit Kartoffelstärke verrühren und zur Seite stellen. Den restlichen Haferdrink mit Zucker, Vanillemark und Vanilleschote aufkochen. Den vorbereiteten Haferdrink mit Kartoffelstärke in den kochenden Haferdrink einrühren. Den angedickten Pudding für ca. 1 Minute unter Rühren aufkochen, in eine Schüssel füllen, abdecken und abkühlen lassen.

Den Blätterteig zu einer engen Rolle aufrollen und in 12 Schnecken schneiden und kaltstellen. Jeweils nur eine Blätterteigschnecke herausnehmen und zu einem Teigkreis von ca. 10 cm Durchmesser ausrollen. Den Teigkreis in eine Mulde des Muffinblechs legen und fest andrücken, so dass keine Blasen am Boden entstehen und der Teig nicht übersteht. Mit den restlichen 11 Blätterteigschnecken entsprechend verfahren.

Die Mulden zu maximal $\frac{3}{4}$ mit Pudding füllen. Muffinblech auf dem Rost in den Backofen geben und Pasteis unverzüglich gemäss Einstellungen backen. Für den typischen Geschmack bekommen die Pasteis de Natas ein paar sehr dunkle Stellen. Vor dem Servieren mit Zimt bestäuben.

Einstellungen

Garschritt 1

Betriebsart:  | AirFry

Temperatur: 210 °C

Garzeit: 25 Minuten

Ebene: 2

Garschritt 2

Betriebsart:  | AirFry

Temperatur: 245 °C

Garzeit: 10 Minuten

Ebene: 2

Automatikprogramme

Hinweise zur Verwendung

- Bei der Verwendung der Automatikprogramme sollen die mitgelieferten Rezepte eine Orientierungshilfe geben. Für ein optimales Garergebnis empfehlen wir, die in den Rezepten angegebenen Mengen und Zubehöre zu verwenden.
- Lassen Sie den Garraum nach einem Garvorgang erst auf Raumtemperatur abkühlen, bevor Sie ein Automatikprogramm starten.
- Bei einigen Automatikprogrammen muss eine Vorheizzeit abgewartet werden, bevor das Gargut in den Garraum gegeben werden kann. Ein entsprechender Hinweis erscheint im Display.

Rezepte Automatikprogramme

Nachfolgend finden Sie die Rezepte zu den Automatikprogrammen.

Für ein optimales Garergebnis empfehlen wir, die in den Rezepten angegebenen Mengen und Zubehöre zu verwenden.

Um die korrekte Einschubebene zu finden, bauen Sie bitte die FlexiClip-Vollauszüge HFC 70-C aus, bevor Sie ein Automatikprogramm starten.

Gut zu wissen

Apfelkuchen fein

Zubereitungszeit: 95 Minuten
Für 12 Stücke

Für den Belag

500 g Äpfel, säuerlich
2 EL Zitronensaft

Für den Teig

150 g Butter | weich
150 g Zucker
8 g Vanillezucker
3 Eier, Grösse M
150 g Weizenmehl, Type 405
½ TL Backpulver

Für die Form

1 TL Butter

Zum Bestäuben

1 EL Puderzucker

Zubehör

Rost
Springform, Ø 26 cm
Sieb, fein

Zubereitung

Äpfel schälen und vierteln. An der gewölbten Seite in einem Abstand von etwa 1 cm einschneiden, mit Zitronensaft vermischen und zur Seite stellen.

Springform fetten.

Butter, Zucker und Vanillezucker in etwa 2 Minuten cremig rühren. Jedes Ei für ½ Minute einzeln unterrühren.

Mehl mit Backpulver vermischen und mit den anderen Zutaten vermengen.

Teig gleichmässig in der Springform verteilen. Äpfel mit der Wölbung nach oben leicht in den Teig drücken.

Springform auf dem Rost in den Garraum geben und Kuchen backen.

Kuchen 10 Minuten in der Form belassen. Anschliessend den Formrand lösen und auf dem Rost auskühlen lassen. Mit Puderzucker bestäuben.

Einstellung

Automatikprogramm

 | Apfelkuchen fein

Programmdauer: 55 Minuten

Manuell

Betriebsart: 

Temperatur: 165–175 °C

Vorheizen: nein

Garzeit: 45–55 Minuten

Ebene: +HFC 70-C: 1 | -HFC 70-C: 2

Tipp

Statt mit Puderzucker lässt sich der Kuchen auch mit leicht erwärmter, glattgerührter Aprikosenkonfitüre bestreichen.

Biskuitboden

Zubereitungszeit: 75 Minuten

Für 12 Stücke

Für den Teig

4 Eier, Grösse M

4 EL Wasser | heiss

175 g Zucker

200 g Weizenmehl, Type 405

1 TL Backpulver

Für die Form

1 TL Butter

Zubehör

Rost

Sieb, fein

Springform, Ø 26 cm

Backpapier

Zubereitung

Eier trennen. Eiweiss mit Wasser sehr steif schlagen. Zucker langsam einrieseln lassen. Eigelb verquirlen und unterheben.

Rost in den Garraum einschieben. Automatikprogramm starten oder Backofen vorheizen.

Mehl mit Backpulver vermischen, über die Eiermischung sieben und mit einem groben Schwingbesen locker unterheben.

Boden der Springform fetten und mit Backpapier auslegen. Teig in die Springform geben und glatt streichen.

Biskuitboden in den Garraum geben und goldgelb backen.

Nach dem Backen Kuchen 10 Minuten in der Form auskühlen lassen. Anschliessend aus der Form lösen und auf

dem Rost auskühlen lassen. Biskuitboden waagrecht zweimal durchschneiden, so dass 3 Böden entstehen.

Mit vorbereiteter Füllung bestreichen.

Einstellung

Automatikprogramm

 | Biskuitboden

Programmdauer: 36 Minuten

Manuell

Betriebsart: 

Temperatur: 160–170 °C

Vorheizen: ja

Garzeit: 30–40 Minuten

Ebene: +HFC 70-C: 1 | -HFC 70-C: 2

Tipps

Zur Herstellung eines Schokoladen-Biskuitbodens dem Mehlgemisch 2–3 TL Kakao hinzufügen.

Biskuitboden-Füllungen

Zubereitungszeit: 30 Minuten

Für die Quark-Rahm-Füllung

500 g Speisequark, 20 % Fett i. Tr.
100 g Zucker
100 ml Milch, 3,5 % Fett
8 g Vanillezucker
1 Zitrone | nur den Saft
6 Blatt Gelatine, weiss
500 g Rahm

Zum Bestäuben

1 EL Puderzucker

Für die Cappuccinofüllung

100 g Schokolade, dunkel
500 g Rahm
6 Blatt Gelatine, weiss
80 ml Espresso
80 ml Kaffeelikör
16 g Vanillezucker
1 EL Kakao

Zum Bestäuben

1 EL Kakao

Zubehör

Tortenplatte
Sieb, fein

Zubereitung Quark-Rahm-Füllung

Für die Quark-Rahm-Füllung Quark mit Zucker, Milch, Vanillezucker und Zitronensaft verrühren. Gelatine in kaltem Wasser einweichen, ausdrücken und in der Mikrowelle oder auf der Kochzone bei kleiner Einstellung auflösen.

Etwas Quarkmasse zur Gelatine geben und verrühren.

Gemisch unter die übrige Quarkmasse rühren und kalt stellen. Rahm steif schlagen und unter die Quarkmasse rühren.

Ersten Biskuitboden auf eine Tortenplatte legen, Quarkmasse aufstreichen, zweiten Biskuitboden auflegen, Quarkmasse aufstreichen und dritten Biskuitboden auflegen.

Torte gut kühlen. Vor dem Servieren mit Puderzucker bestäuben.

Zubereitung Cappuccinofüllung

Für die Cappuccinofüllung Schokolade schmelzen. Rahm steif schlagen und eine kleine Menge zum Bestreichen des oberen Bodens zur Seite stellen. Gelatine in kaltem Wasser einweichen, ausdrücken und in der Mikrowelle oder auf der Kochzone bei kleiner Einstellung auflösen und etwas abkühlen lassen.

Die Hälfte des Espressos und des Kaffeelikörs in die Gelatine rühren und unter den Rahm heben.

Kaffee-Rahm-Menge halbieren. Unter eine Hälfte Vanillezucker, unter die andere Hälfte Schokolade und Kakao rühren.

Ersten Biskuitboden auf eine Tortenplatte legen, mit etwas Kaffeelikör und Espresso beträufeln und den dunklen Rahm darauf streichen. Zweiten Biskuitboden auflegen, mit der übrigen Flüssigkeit beträufeln und den hellen Rahm aufstreichen. Dritten Boden auflegen, mit dem zur Seite gestellten Rahm bestreichen und mit Kakao bestäuben.

Tipp

Für eine fruchtige Variante der Quark-Rahm-Füllung etwas abgeriebene Zitronenschale und 300 g abgetropfte Mandarinschnitze oder Aprikosenstücke unter die Masse heben.

Marmorkuchen

Zubereitungszeit: 80 Minuten
Für 18 Stücke

Für den Teig

250 g Butter | weich
200 g Zucker
8 g Vanillezucker
4 Eier, Grösse M
200 g Schmand
400 g Weizenmehl, Type 405
16 g Backpulver
1 Prise Salz
3 EL Kakao

Für die Form

1 TL Butter

Zubehör

Kranzform, Ø 26 cm
Rost

Zubereitung

Butter, Zucker und Vanillezucker cremig rühren. Jedes Ei einzeln hinzugeben und jeweils ½ Minute unterrühren. Schmand hinzugeben. Mehl mit Backpulver und Salz vermischen und unter die übrigen Zutaten rühren.

Kranzform fetten und die Hälfte des Teiges hineingeben.

Unter die zweite Teighälfte den Kakao rühren. Den dunklen Teig auf dem hellen Teig verteilen. Mit einer Gabel spiralförmig durch die Teigschichten ziehen.

Kranzform auf dem Rost in den Garraum geben und Kuchen backen.

Kuchen 10 Minuten in der Form belassen. Anschliessend aus der Form lösen und auf dem Rost auskühlen lassen.

Einstellung

Automatikprogramm

 | Marmorkuchen
Programmdauer: 55 Minuten

Manuell

Betriebsart: 
Temperatur: 150–160 °C
Vorheizen: nein
Garzeit: 50–60 Minuten
Ebene: +HFC 70-C: 1 | -HFC 70-C: 2

Streuselkuchen mit Obst

Zubereitungszeit: 150 Minuten
Für 20 Stücke

Für den Teig

42 g Hefe, frisch
150 ml Milch, 3,5 % Fett | lauwarm
450 g Weizenmehl, Type 405
50 g Zucker
90 g Butter | weich
1 Ei, Grösse M

Für den Belag

1,25 kg Äpfel

Für die Streusel

240 g Weizenmehl, Type 405
150 g Zucker
16 g Vanillezucker
1 TL Zimt
150 g Butter | weich

Zubehör

Backblech oder Universalblech

Zubereitung

Hefe unter Rühren in Milch auflösen. Mit Mehl, Zucker, Butter und Ei zu einem glatten Teig verkneten.

Teig zu einer Kugel formen, in eine Schüssel legen, mit einem feuchten Tuch bedecken und in den Garraum geben. Gemäss den Einstellungen zur Gehphase 1 gehen lassen.

Äpfel schälen, entkernen und in Schnitzscheiben schneiden.

Teig leicht durchkneten und auf dem Backblech oder Universalblech ausrollen. Äpfel gleichmässig auf dem Teig verteilen. Mehl, Zucker, Vanillezucker und Zimt vermischen und mit der Butter zu Streuseln verkneten. Über den Äpfeln verteilen.

Kuchen in den Garraum geben und gemäss den Einstellungen zur Gehphase 2 gehen lassen.

Kuchen goldbraun backen.

Einstellung

Hefeteig gehen lassen

Gehphase 1

Betriebsart:

Temperatur: 30 °C

Aufgehzeit: 30–45 Minuten

Gehphase 2

Betriebsart:

Temperatur: 30 °C

Aufgehzeit: 30 Minuten

Kuchen backen

Automatikprogramm

Auto | Streuselkuch. mit Obst

Programmdauer: 44 Minuten

Manuell

Betriebsart:

Temperatur: 180–190 °C

Vorheizen: nein

Garzeit: 40–50 Minuten

Ebene: +HFC 70-C: 2 | -HFC 70-C: 3

Tipp

Statt Äpfeln lassen sich auch 1 kg entkernte Pflaumen oder Kirschen verwenden.

Gut zu wissen

Ausstechguetzli

Zubereitungszeit: 135 Minuten
Für 70 Stück (2 Bleche)

Zutaten

250 g Weizenmehl, Type 405
½ TL Backpulver
80 g Zucker
8 g Vanillezucker
1 Fläschchen Rumaroma
3 EL Wasser
120 g Butter | weich

Zubehör

Teigrolle
Ausstechförmchen
2 Backbleche oder Universalbleche

Zubereitung

Mehl, Backpulver, Zucker und Vanillezucker vermengen. Mit den restlichen Zutaten zügig zu einem glatten Teig verkneten und mindestens 60 Minuten kühl stellen.

Teig etwa 3 mm dick ausrollen, Plätzchen ausstechen und auf die Back- oder Universalbleche legen.

Ausstechguetzli in den Garraum geben und backen.

Einstellung

Automatikprogramm

 | Ausstechguetzli |

1 Blech/2 Bleche

Programmdauer 1 Blech: 25 Minuten

Programmdauer 2 Bleche: 26 Minuten

Manuell

Betriebsart: 

Temperatur: 140–150 °C

Vorheizen: nein

Garzeit: 25–35 Minuten

Ebene 1 Blech:

+HFC 70-C: 1 | -HFC 70-C: 2

Ebene 2 Bleche:

+HFC 70-C: 1+3 | -HFC 70-C: 1+3

Tipp

Die Zutatenmenge gilt für 2 Bleche. Für 1 Blech die Menge halbieren oder die Guetzli nacheinander backen.

Spritzgebäck

Zubereitungszeit: 50 Minuten
Für 50 Stück (2 Bleche)

Zutaten

160 g Butter | weich
50 g Zucker, braun
50 g Puderzucker
8 g Vanillezucker
1 Prise Salz
200 g Weizenmehl, Type 405
1 Ei, Grösse M | nur das Eiweiss

Zubehör

Spitzbeutel
Sterntülle, 9 mm
2 Backbleche oder Universalbleche

Zubereitung

Butter cremig rühren. Zucker, Puderzucker, Vanillezucker und Salz hinzufügen und rühren, bis eine weiche Masse entsteht. Mehl und zuletzt das Eiweiss unterrühren.

Teig in einen Spritzbeutel geben und etwa 5–6 cm lange Streifen auf die Back- oder Universalbleche spritzen.

Spritzgebäck in den Garraum geben und goldgelb backen.

Einstellung

Automatikprogramm

 | Spritzgebäck | 1 Blech/2 Bleche
Programmdauer 1 Blech: 24 Minuten
Programmdauer 2 Bleche: 31 Minuten

Manuell

Für 1 Blech

Betriebsart: 
Temperatur: 150–160 °C
Vorheizen: nein
Garzeit: 20–30 Minuten
Ebene: +HFC 70-C: 1 | -HFC 70-C: 2

Für 2 Bleche

Betriebsart: 
Temperatur: 140–150 °C
Vorheizen: nein
Garzeit: 25–35 Minuten
Ebene: +HFC 70-C: 1+3 | -HFC 70-C: 1+3

Tipp

Die Zutatenmenge gilt für 2 Bleche. Für 1 Blech die Menge halbieren oder die Gutzli nacheinander backen.

Gut zu wissen

Baumnussmuffins

Zubereitungszeit: 95 Minuten
Für 12 Stück

Zutaten

80 g Rosinen
40 ml Rum
120 g Butter | weich
120 g Zucker
8 g Vanillezucker
2 Eier, Grösse M
140 g Weizenmehl, Type 405
1 TL Backpulver
120 g Baumnusskerne | grob gehackt

Zubehör

Muffinblech für 12 Muffins à Ø 5 cm
Papierbackförmchen, Ø 5 cm
Rost

Zubereitung

Rosinen etwa 30 Minuten in Rum ziehen lassen.

Butter cremig rühren. Nacheinander Zucker, Vanillezucker und Eier hinzugeben. Mehl und Backpulver vermischen und unterrühren. Walnüsse unterrühren. Zuletzt die Rosinen mit dem Rum unterheben.

Muffinblech mit Papierbackförmchen auslegen. Teig mit 2 Esslöffeln gleichmässig in den Förmchen verteilen.

Muffinblech auf dem Rost in den Garraum geben und backen.

Einstellung

Automatikprogramm

 | Walnuss-Muffins

Programmdauer: 37 Minuten

Manuell

Betriebsart: 

Temperatur: 150–160 °C

Vorheizen: nein

Garzeit: 30–40 Minuten

Ebene: +HFC 70-C: 1 | -HFC 70-C: 2

Pizza (Hefeteig)

Zubereitungszeit: 90 Minuten
Für 4 Portionen

Für den Teig

30 g Hefe, frisch
170 ml Wasser | lauwarm
300 g Weizenmehl, Type 405
1 TL Zucker
1 TL Salz
½ TL Thymian, gerebelt
1 TL Oregano, gerebelt
1 EL Öl

Für den Belag

2 Zwiebeln
1 Knoblauchzehe
400 g Tomaten aus der Dose, geschält, stückig
2 EL Tomatenmark
1 TL Zucker
1 TL Oregano, gerebelt
1 Lorbeerblatt
1 TL Salz
Pfeffer
125 g Mozzarella
125 g Gouda, gerieben

Zum Anbraten

1 EL Olivenöl

Zubehör

Backblech oder Universalblech

Zubereitung

Hefe unter Rühren in Wasser auflösen. Mit Mehl, Zucker, Salz, Thymian, Oregano und Öl in 6–7 Minuten zu einem glatten Teig verkneten.

Teig zu einer Kugel formen, in eine Schüssel legen und mit einem feuchten Tuch bedecken. Bei Raumtemperatur 20 Minuten gehen lassen.

Für den Belag Zwiebeln und Knoblauch in feine Würfel schneiden. Öl in einer Pfanne erhitzen. Zwiebeln und Knoblauch glasig dünsten. Tomaten, Tomatenmark, Zucker, Oregano, Lorbeerblatt und Salz hinzufügen.

Sauce 5 Minuten schwach kochen lassen.

Lorbeerblatt entnehmen, mit Salz und Pfeffer abschmecken. Mozzarella in Scheiben schneiden.

Teig auf dem Backblech oder Universalblech ausrollen. Bei Raumtemperatur 10 Minuten gehen lassen.

Automatikprogramm starten oder Backofen vorheizen.

Sauce auf dem Teig verteilen. Dabei einen Rand von etwa 1 cm lassen. Mit Mozzarella belegen und mit Gouda bestreuen.

Pizza in den Garraum geben und backen.

Einstellung

Automatikprogramm

 | Pizza | Hefeteig
Programmdauer: 32 Minuten

Manuell

Betriebsart: 

Temperatur: 200–210 °C

Vorheizen: ja

Garzeit: 20–30 Minuten

Ebene: +HFC 70-C: 1 | -HFC 70-C: 2

Gut zu wissen

Tipp

Alternativ die Pizza mit Schinken, Salami, Champignons, Zwiebeln oder Thunfisch belegen.

Pizza (Quark-Öl-Teig)

Zubereitungszeit: 60 Minuten
Für 4 Portionen

Für den Teig

120 g Speisequark, 20 % Fett i. Tr.
4 EL Milch, 3,5 % Fett
4 EL Öl
2 Eier, Grösse M | nur das Eigelb
1 TL Salz
1½ TL Backpulver
250 g Weizenmehl, Type 405

Für den Belag

2 Zwiebeln
1 Knoblauchzehe
400 g Tomaten aus der Dose, geschält, stückig
2 EL Tomatenmark
1 TL Zucker
1 TL Oregano
1 Lorbeerblatt
1 TL Salz
Pfeffer
125 g Mozzarella
125 g Gouda, gerieben

Zum Anbraten

1 EL Olivenöl

Zubehör

Backblech oder Universalblech

Zubereitung

Für den Belag Zwiebeln und Knoblauch in feine Würfel schneiden. Öl in einer Pfanne erhitzen. Zwiebeln und Knoblauch glasig dünsten. Tomaten, Tomatenmark, Zucker, Oregano, Lorbeerblatt und Salz hinzufügen.

Sauce 5 Minuten schwach kochen lassen.

Lorbeerblatt entnehmen. Mit Salz und Pfeffer abschmecken. Mozzarella in Scheiben schneiden.

Für den Teig Quark, Milch, Öl, Eigelb und Salz verrühren. Mehl mit Backpulver vermischen. Davon die Hälfte unter den Teig rühren. Anschliessend den Rest unterkneten.

Teig auf dem Backblech oder Universalblech ausrollen.

Automatikprogramm starten oder Backofen vorheizen.

Sauce auf dem Teig verteilen. Dabei einen Rand von etwa 1 cm lassen. Mit Mozzarella belegen und mit Gouda bestreuen.

Pizza in den Garraum geben und backen.

Einstellung

Automatikprogramm

 | Pizza | Quark-Öl-Teig
Programmdauer: 33 Minuten

Manuell

Betriebsart: 

Temperatur: 180–190 °C

Vorheizen: ja

Garzeit: 25–35 Minuten

Ebene: +HFC 70-C: 2 | -HFC 70-C: 3

Tipp

Alternativ die Pizza mit Schinken, Salami, Champignons, Zwiebeln oder Thunfisch belegen.

Gut zu wissen

Poulet

Zubereitungszeit: 95 Minuten
Für 2 Portionen

Zutaten

1 Poulet, küchenfertig (à 1,2 kg)
2 EL Öl
1½ TL Salz
2 TL Paprikapulver, edelsüß
1 TL Curry

Zubehör

Rost
Auflaufform, 22 cm x 29 cm
Küchengarn

Zubereitung

Öl mit Salz, Paprikapulver und Curry verrühren und das Poulet damit bestreichen.

Pouletschenkel mit Küchengarn zusammenbinden und mit der Brustseite nach oben in die Auflaufform legen.

Auflaufform auf den Rost stellen und so in den Garraum einschieben, dass die Schenkel zur Tür zeigen. Poulet braten.

Einstellung

Automatikprogramm

 | Poulet

Programmdauer: 80 Minuten

Manuell

Betriebsart: 

Temperatur: 180–190 °C

Vorheizen: nein

Garzeit: 75–85 Minuten

Ebene: +HFC 70-C: 1 | -HFC 70-C: 2

Rindsfilet (Braten)

Zubereitungszeit: 65 Minuten
Für 4 Portionen

Für das Rindsfilet

1 kg Rindsfilet, küchenfertig
2 EL Öl
1 TL Salz
Pfeffer

Zum Anbraten

2 EL Öl

Zubehör

Universalblech

Zubereitung

Automatikprogramm starten oder Backofen vorheizen.

Öl zum Anbraten in einer Pfanne erhitzen und das Rindsfilet von allen Seiten jeweils 1 Minute scharf anbraten.

Rindsfilet entnehmen. Öl, Salz und Pfeffer verrühren und das Rindsfilet damit bestreichen.

Rindsfilet auf das Universalblech legen und in den Garraum einschieben. Rindsfilet garen.

Einstellung

Automatikprogramm

 | Rindsfilet

Programmdauer:

Englisch: 36 Minuten

Medium: 43 Minuten

Durch: 59 Minuten

Manuell

Betriebsart: 

Temperatur: 180–190 °C

Vorheizen: ja

Garzeit: 20–30 Minuten (Englisch),

35–45 Minuten (Medium),

50–60 Minuten (Durch)

Ebene: +HFC 70-C: 1 | -HFC 70-C: 2

Gut zu wissen

Forelle

Zubereitungszeit: 65 Minuten
Für 4 Portionen

Für die Forellen

4 Forellen (à 250 g), küchenfertig
2 EL Zitronensaft
Salz
Pfeffer

Für die Füllung

200 g Champignons, frisch
½ Zwiebel
1 Knoblauchzehe
25 g Petersilie
Salz
Pfeffer

Zum Belegen

3 EL Butter

Zubehör

Universalblech

Zubereitung

Forellen mit Zitronensaft beträufeln. Innen und aussen salzen und pfeffern.

Für die Füllung Champignons putzen. Zwiebel, Knoblauch, Champignons und Petersilie fein hacken und vermischen. Mischung mit Salz und Pfeffer würzen.

Automatikprogramm starten oder Backofen vorheizen.

Forellen mit der Mischung füllen und nebeneinander auf das Universalblech legen. Mit Butterflöckchen belegen.

Universalblech in den Garraum einschieben. Forellen garen.

Einstellung

Automatikprogramm

 | Forelle

Programmdauer: 36 Minuten

Manuell

Betriebsart: 

Temperatur: 210–220 °C

Vorheizen: ja

Garzeit: 20–30 Minuten

Ebene: +HFC 70-C: 1 | -HFC 70-C: 2

Tipp

Forellen mit Zitronenscheiben und gebräunter Butter servieren.

Lachsfilet

Zubereitungszeit: 40 Minuten

Für 4 Portionen

Für das Lachsfilet

4 Lachsfilets (à 200 g), küchenfertig

2 EL Zitronensaft

Salz

Pfeffer

Zum Belegen

3 EL Butter

Zum Bestreuen

1 TL Dill, gehackt

Zubehör

Universalblech

Zubereitung

Automatikprogramm starten oder Backofen vorheizen.

Lachsfilets auf das Universalblech legen. Mit Zitronensaft beträufeln. Mit Salz und Pfeffer würzen. Lachsfilets mit Butterflöckchen belegen und mit Dill bestreuen.

Universalblech in den Garraum einschieben und Lachsfilets garen.

Einstellung

Automatikprogramm

 | Lachsfilet

Programmdauer: 27 Minuten

Manuell

Betriebsart: 

Temperatur: 200–210 °C

Vorheizen: ja

Garzeit: 10–20 Minuten

Ebene: +HFC 70-C: 1 | -HFC 70-C: 2

Lachsforelle

Zubereitungszeit: 65 Minuten
Für 4 Portionen

Für die Lachsforelle

1 Lachsforelle (à 1 kg), ganz, küchenfertig
1 Zitrone | nur den Saft
Salz

Für die Füllung

2 Schalotten
2 Knoblauchzehen
2 Scheiben Toastbrot
50 g Kapern, klein
1 Ei, Grösse M | nur das Eigelb
2 EL Olivenöl
Salz
Pfeffer
Chilipulver

Zubehör

Holzspiesse
Universalblech

Zubereitung

Lachsforelle mit Zitronensaft beträufeln.
Innen und aussen salzen.

Für die Füllung Schalotten, Knoblauch und Toastbrot fein würfeln. Kapern, Eigelb, Olivenöl, Schalotten, Knoblauch und Toastbrot vermischen. Mit Salz, Pfeffer und Chilipulver würzen.

Automatikprogramm starten oder Backofen vorheizen.

Lachsforelle mit der Masse füllen. Öffnung mit kleinen Holzspiesen verschliessen.

Lachsforelle auf ein Universalblech legen und in den Garraum einschieben.
Lachsforelle garen.

Einstellung

Automatikprogramm

 | Lachsforelle
Programmdauer: 46 Minuten

Manuell

Betriebsart: 
Temperatur: 210–220 °C
Vorheizen: ja
Garzeit: 30–40 Minuten
Ebene: +HFC 70-C: 1 | -HFC 70-C: 2

Kartoffel-Käse-Gratin

Zubereitungszeit: 90 Minuten

Für 4 Portionen

Für den Gratin

600 g Kartoffeln, mehligkochend

75 g Gouda, gerieben

Für die Form

1 Knoblauchzehe

Für den Guss

250 g Rahm

1 TL Salz

Pfeffer

Muskat

Zum Bestreuen

75 g Gouda, gerieben

Zubehör

Auflaufform, Ø 26 cm

Rost

Zubereitung

Auflaufform mit Knoblauch ausreiben.

Für den Guss Rahm, Salz, Pfeffer und Muskat vermischen.

Kartoffeln schälen und in 3–4 mm dünne Scheiben schneiden. Kartoffeln mit dem Gouda und dem Guss vermischen und in die Auflaufform geben.

Mit Gouda bestreuen.

Kartoffel-Käse-Gratin auf dem Rost in den Garraum geben und goldbraun garen.

Einstellung

Automatikprogramm

 | Kartoffelgratin

Programmdauer: 50 Minuten

Manuell

Betriebsart: 

Temperatur: 180–190 °C

Vorheizen: nein

Garzeit: 55–65 Minuten

Ebene: +HFC 70-C: 1 | -HFC 70-C: 2

Lasagne

Zubereitungszeit: 125 Minuten

Für 4 Portionen

Für die Lasagne

8 Lasagneplatten (ohne Vorkochen)

Für die Tomaten-Hackfleisch-Sauce

50 g Speck, durchwachsen, geräuchert
| fein gewürfelt

375 g Hackfleisch, halb Rind, halb
Schwein

2 Zwiebeln | gewürfelt

800 g Tomaten aus der Dose, geschält

30 g Tomatenmark

125 ml Bouillon

1 TL Thymian, frisch | gehackt

1 TL Oregano, frisch | gehackt

1 TL Basilikum, frisch | gehackt

Salz

Pfeffer

Für die Champignonsauce

20 g Butter

1 Zwiebel | gewürfelt

100 g Champignons, frisch | in Schei-
ben

2 EL Weizenmehl, Type 405

250 g Rahm

250 ml Milch, 3,5 % Fett

Salz

Pfeffer

Muskat

2 EL Petersilie, frisch | gehackt

Zum Bestreuen

200 g Gouda, gerieben

Zubehör

Auflaufform, 32 cm x 22 cm

Rost

Zubereitung

Für die Tomaten-Hackfleisch-Sauce ei-
ne beschichtete Pfanne erhitzen.

Speckwürfel anbraten, Hackfleisch zu-
geben und unter Wenden braten. Zwie-
beln hinzufügen und dünsten. Tomaten
zerkleinern. Tomaten, Tomatensaft, To-
matenmark und Bouillon hinzugeben.
Mit Kräutern, Salz und Pfeffer würzen.
Etwa 5 Minuten schwach kochen las-
sen.

Für die Champignonsauce Zwiebeln in
Butter andünsten. Champignons hinzu-
fügen und kurz anbraten. Mehl darüber
stäuben und unterrühren. Mit Rahm und
Milch ablöschen. Mit Salz, Pfeffer und
Muskat würzen. Sauce etwa 5 Minuten
schwach kochen lassen. Zum Schluss
die Petersilie hinzufügen.

Für die Lasagne Zutaten der Reihe nach
in die Auflaufform schichten:

– ein Drittel Tomaten-Hackfleisch-Sau-
ce

– 4 Lasagneplatten

– ein Drittel Tomaten-Hackfleisch-Sau-
ce

– Hälfte der Champignonsauce

– 4 Lasagneplatten

– ein Drittel Tomaten-Hackfleisch-Sau-
ce

– Hälfte der Champignonsauce

Lasagne mit Gouda bestreuen, auf dem
Rost in den Garraum geben und gold-
braun garen.

Einstellung

Automatikprogramm

Auto | Lasagne

Programmdauer: 55 Minuten

Manuell

Betriebsart:

Temperatur: 185–195 °C

Vorheizen: nein

Garzeit: 55–65 Minuten

Ebene: +HFC 70-C: 1 | -HFC 70-C: 1

Gut zu wissen

Gartabellen























Rührteig







Kuchen/Gebäck (Zubehör)		🌡️ [°C]	⁵ ₁		🕒 [min]
			+HFC	-HFC	
Muffins (1 Blech)		150–160	1	2	25–35
Muffins (2 Bleche)		150–160	1+3 ³	1+3	30–40 ⁴
Small Cakes* (1 Blech)		150	1	2	30–40
		160 ²	2	3	20–30
		180	1	2	25–35
Small Cakes* (2 Bleche)		150 ²	1+3 ³	1+3	30–40
Cake (Rost, Kastenform, 30 cm) ¹		150–160	1	2	60–70
		155–165 ²	1	2	60–70
Marmor-, Nusskuchen (Rost, Kastenform, 30 cm) ¹		150–160	1	2	55–65
		150–160	1	2	60–70
Marmor-, Nusskuchen (Rost, Kranzform/ Gugelhopfform, Ø 26 cm) ¹		150–160	1	2	55–65
		150–160	1	2	60–70
Obstkuchen (1 Blech)		160–170	1	2	40–50
		160–170	1	1	55–65
Obstkuchen (Rost, Springform, Ø 26 cm) ¹		150–160	1	2	55–65
		165–175 ²	1	2	50–60
Tortenboden (Rost, Tortenbodenform, Ø 28 cm) ¹		150–160	1	2	25–35
		170–180 ²	1	2	15–25

Betriebsart, 🌡️ Temperatur, ⁵₁ Ebene (+HFC: mit FlexiClip-Vollauszügen HFC 70-C/-HFC: ohne FlexiClip-Vollauszüge HFC 70-C), 🕒 Garzeit, Heissluft Plus, Ober-/Unterhitze, Eco-Heissluft

- * Die Einstellungen gelten auch für Vorgaben nach EN 60350-1.
Bauen Sie die FlexiClip-Vollauszüge HFC 70-C ein (falls vorhanden).
- Verwenden Sie eine matte, dunkle Backform und stellen Sie sie mittig auf den Rost.
 - Heizen Sie den Garraum vor, bevor Sie das Gargut einschieben. Verwenden Sie dazu nicht die Betriebsart Booster .
 - Bauen Sie die FlexiClip-Vollauszüge HFC 70-C (falls vorhanden) in der unteren Ebene ein. Wenn Sie über mehrere Paare FlexiClip-Vollauszüge verfügen, bauen Sie nur ein Paar ein.
 - Nehmen Sie die Bleche zu unterschiedlichen Zeitpunkten heraus, wenn das Gargut bereits vor Ablauf der angegebenen Garzeit ausreichend gebräunt ist.

Kuchenteig

Kuchen/Gebäck (Zubehör)		🌡️ [°C]	 ⁵ ₁		🕒 [min]
			+HFC	-HFC	
Guetli (1 Blech)		140–150	1	2	25–35
		150–160	1	2	25–35
Guetli (2 Bleche)		140–150	1+3 ³	1+3	25–35 ⁴
Spritzgebäck* (1 Blech)		140	1	2	35–45
		160 ²	2	3	25–35
Spritzgebäck* (2 Bleche)		140	1+3 ³	1+3	40–50 ⁴
		170–180 ²	1	2	20–30
Tortenboden (Rost, Tortenbodenform, Ø 28 cm) ¹		150–160	1	2	35–45
		170–180 ²	1	2	20–30
Käsekuchen (Rost, Springform, Ø 26 cm) ¹		170–180	1	2	80–90
		150–160	1	2	80–90
Apple Pie* (Rost, Springform, Ø 20 cm) ¹		160	1	2	80–100
		180	–	1	75–85
Apfelkuchen gedeckt (Rost, Springform, Ø 26 cm) ¹		180–190 ²	1	2	60–70
		160–170	1	2	60–70
Obstkuchen mit Guss (Rost, Springform, Ø 26 cm) ¹		170–180	1	2	60–70
		150–160	1	2	55–65
Obstkuchen mit Guss (1 Blech)		170–180	1	2	50–60
		160–170	1	2	45–55
Wähe süss (1 Blech)		210–220 ²	–	1	55–65
		180–190	–	1	35–45

 Betriebsart, 🌡️ Temperatur, ⁵₁ Ebene (+HFC: mit FlexiClip-Vollauszügen HFC 70-C/-HFC: ohne FlexiClip-Vollauszüge HFC 70-C), 🕒 Garzeit,  Heissluft Plus,  Eco-Heissluft,  Ober-/Unterhitze,  Intensivbacken

* Die Einstellungen gelten auch für Vorgaben nach EN 60350-1.

¹ Verwenden Sie eine matte, dunkle Backform und stellen Sie sie mittig auf den Rost.



















² Heizen Sie den Garraum vor, bevor Sie das Gargut einschieben. Verwenden Sie dazu nicht die Betriebsart Booster .





³ Bauen Sie die FlexiClip-Vollauszüge HFC 70-C (wenn vorhanden) in der unteren Ebene ein.

⁴ Nehmen Sie die Bleche zu unterschiedlichen Zeitpunkten heraus, wenn das Gargut bereits vor Ablauf der angegebenen Garzeit ausreichend gebräunt ist.

Gut zu wissen

Hefeteig

Kuchen/Gebäck (Zubehör)		🌡️ [°C]	 ⁵ ₁		⌚ [min]
			+HFC	-HFC	
Gugelhupf (Rost, Gugelhupfform, Ø 24 cm) ¹		150–160	1	2	50–60
		160–170	1	2	50–60
Christstollen (1 Blech)		150–160	1	2	55–65
		160–170	1	2	55–65
Streuselkuchen mit/ohne Obst (1 Blech)		160–170	1	2	40–50
		170–180	2	3	45–55
Obstkuchen (1 Blech)		160–170	1	2	45–55
		170–180	2	3	45–55
Apfeltaschen/Rosinenschnecken (1 Blech)		160–170	1	2	25–35
Apfeltaschen/Rosinenschnecken (2 Bleche)		160–170	1+3 ³	1+3	30–40 ⁵
Weissbrot, freigeschoben (1 Blech)		180–190	1	2	35–45
		190–200	1	2	30–40
Weissbrot (Rost, Kastenform, 30 cm) ¹		180–190	1	2	35–45
		190–200 ²	1	2	30–40
Vollkornbrot (Rost, Kastenform, 30 cm) ¹		180–190	1	2	55–65
		210–220 ²	1	2	45–55
Hefeteig aufgehen lassen (Rost)		30–35	– ⁴	– ⁴	–

 Betriebsart, 🌡️ Temperatur, ⁵₁ Ebene (+HFC: mit FlexiClip-Vollauszügen HFC 70-C/-HFC: ohne FlexiClip-Vollauszüge HFC 70-C), ⌚ Garzeit,  Heissluft Plus,  Ober-/Unterhitze

- ¹ Verwenden Sie eine matte, dunkle Backform und stellen Sie sie mittig auf den Rost.
- ² Heizen Sie den Garraum vor, bevor Sie das Gargut einschieben. Verwenden Sie dazu nicht die Betriebsart Booster .
- ³ Bauen Sie die FlexiClip-Vollauszüge HFC 70-C (wenn vorhanden) in der unteren Ebene ein.
- ⁴ Legen Sie den Rost auf den Garraumboden und stellen Sie das Gefäss darauf. Je nach Grösse des Gefässes können Sie auch die Aufnahmegitter herausnehmen.
- ⁵ Nehmen Sie die Bleche zu unterschiedlichen Zeitpunkten heraus, wenn das Gargut bereits vor Ablauf der angegebenen Garzeit ausreichend gebräunt ist.

Quark-Öl-Teig

Kuchen/Gebäck (Zubehör)		🌡️ [°C]			⌚ [min]
			+HFC	-HFC	
Obstkuchen (1 Blech)		160–170	1	2	40–50
		170–180	2	3	50–60
Apfeltaschen/Rosinenschnecken (1 Blech)		160–170	2	3	25–35
Apfeltaschen/Rosinenschnecken (2 Bleche)		150–160	1+3 ¹	1+3	25–35 ²

Betriebsart, 🌡️ Temperatur, Ebene (+HFC: mit FlexiClip-Vollauszügen HFC 70-C/-HFC: ohne FlexiClip-Vollauszüge HFC 70-C), ⌚ Garzeit, Heissluft Plus, Ober-/Unterhitze

- ¹ Bauen Sie die FlexiClip-Vollauszüge HFC 70-C (wenn vorhanden) in der unteren Ebene ein.
- ² Nehmen Sie die Bleche zu unterschiedlichen Zeitpunkten heraus, wenn das Gargut bereits vor Ablauf der angegebenen Garzeit ausreichend gebräunt ist.

Biskuitteig









Kuchen/Gebäck (Zubehör)		🌡️ [°C]			⌚ [min]
			+HFC	-HFC	
Biskuitboden (2 Eier) (Rost, Springform, Ø 26 cm) ¹		160–170 ²	1	2	15–25
Biskuitboden (4–6 Eier) (Rost, Springform, Ø 26 cm) ¹		150–160 ²	1	2	30–40
Wasserbiskuit* (Rost, Springform, Ø 26 cm) ¹		180 ²	1	2	20–30
		150–170 ²	1	2	25–45
		200	1	2	25–35
Biskuitplatte (1 Blech)		180–190 ²	1	2	10–20



Betriebsart, 🌡️ Temperatur, Ebene (+HFC: mit FlexiClip-Vollauszügen HFC 70-C/-HFC: ohne FlexiClip-Vollauszüge HFC 70-C), ⌚ Garzeit, Heissluft Plus, Ober-/Unterhitze, Eco-Heissluft

- * Die Einstellungen gelten auch für Vorgaben nach EN 60350-1.
Bauen Sie die FlexiClip-Vollauszüge HFC 70-C ein (falls vorhanden).
- ¹ Verwenden Sie eine matte, dunkle Backform und stellen Sie sie mittig auf den Rost.
 - ² Heizen Sie den Garraum vor, bevor Sie das Gargut einschieben. Verwenden Sie dazu nicht die Betriebsart Booster .

Gut zu wissen

Brandteig, Blätterteig, Eiweissgebäck

Kuchen/Gebäck (Zubehör)		🌡️ [°C]	 ⁵ ₁		⌚ [min]
			+HFC	-HFC	
Ofenküchlein (1 Blech)		160–170	1	2	30–40
Blätterteigtaschen (1 Blech)		180–190	1	2	20–30
Blätterteigtaschen (2 Bleche)		180–190	1+3 ¹	1+3	20–30 ²
Makronen (1 Blech)		120–130	1	2	25–50
Makronen (2 Bleche)		120–130	1+3 ¹	1+3	25–50 ²
Meringue (1 Blech, 6 Stück à Ø 6 cm)		80–100	1	2	120–150
Meringue (2 Bleche, je 6 Stück à Ø 6 cm)		80–100	1+3 ¹	1+3	150–180

Betriebsart, 🌡️ Temperatur, ⁵₁ Ebene (+HFC: mit FlexiClip-Vollauszügen HFC 70-C/-HFC: ohne FlexiClip-Vollauszüge HFC 70-C), ⌚ Garzeit,  Heissluft Plus

- ¹ Bauen Sie die FlexiClip-Vollauszüge HFC 70-C (wenn vorhanden) in der unteren Ebene ein.
- ² Nehmen Sie die Bleche zu unterschiedlichen Zeitpunkten heraus, wenn das Gargut bereits vor Ablauf der angegebenen Garzeit ausreichend gebräunt ist.

Pikantes

Gargut (Zubehör)		🌡️ [°C]			⌚ [min]
			+HFC	-HFC	
Wähe pikant (1 Blech)		220–230 ²	–	1	35–45
		180–190	–	1	30–40
Zwiebelkuchen (1 Blech)		180–190 ²	1	2	25–35
		170–180	1	2	30–40
Pizza, Hefeteig (1 Blech)		170–180	1	2	25–35
		210–220 ²	1	2	20–30
Pizza, Quark-Öl-Teig (1 Blech)		170–180	1	2	25–35
		190–200 ²	1	2	25–35
Tiefkühlpizza, vorgebacken (Rost)		200–210	1	2	20–25
Toast* (Rost)		300	–	3	6–9
Überbackenes/Gratiniertes, z. B. Toast (Rost auf Universalblech)		275 ³	2	3	3–6
Grillgemüse (Rost auf Universalblech)		275 ³	3	4	5–10 ⁴
		250 ³	3	3	5–10 ⁴
Ratatouille (1 Universalblech)		180–190	1	2	40–60
Pommes frites, tiefgekühlt ¹ (Gourmet Back- und AirFry-Blech gelocht)		180–190	2	3	30–35 ⁴
Kroketten, tiefgekühlt ¹ (Gourmet Back- und AirFry-Blech gelocht)		180–190	2	3	23–25 ⁴

Betriebsart, 🌡️ Temperatur, Ebene (+HFC: mit FlexiClip-Vollauszügen HFC 70-C/-HFC: ohne FlexiClip-Vollauszüge HFC 70-C), ⌚ Garzeit, Ober-/Unterhitze, Intensivbacken, Heissluft Plus, Eco-Heissluft, Grill gross, Umluftgrill, | Weitere | AirFry

* Die Einstellungen gelten auch für Vorgaben nach EN 60350-1.

¹ Beachten Sie die Hinweise des Herstellers auf der Verpackung.

















² Heizen Sie den Garraum vor, bevor Sie das Gargut einschieben. Verwenden Sie dazu nicht die Betriebsart Booster .









³ Heizen Sie den Garraum 5 Minuten vor, bevor Sie das Gargut einschieben. Verwenden Sie dazu nicht die Betriebsart Booster .

⁴ Wenden Sie das Gargut möglichst nach der Hälfte der Garzeit.



Gut zu wissen

Rind















Gargut (Zubehör)		 [°C]	 ⁵ ₁	 [min]	 ¹⁰ [°C]
Rindsschmorbraten, ca. 1 kg (Bräter mit Deckel)	 ²	150–160 ³	2 ⁶	120–130 ⁷	–
	 ²	170–180 ³	2 ⁶	120–130 ⁷	–
	 ²	180–190	2 ⁶	160–180 ⁸	–
Rindsfilet, ca. 1 kg (Universalblech)	 ²	180–190 ³	2 ⁶	25–60	45–75
Rindsfilet “englisch”, ca. 1 kg ¹	 ²	80–85 ⁴	2 ⁶	70–80	45–48
Rindsfilet “medium”, ca. 1 kg ¹	 ²	90–95 ⁴	2 ⁶	80–90	54–57
Rindsfilet “durch”, ca. 1 kg ¹	 ²	95–100 ⁴	2 ⁶	110–130	63–66
Roastbeef, ca. 1 kg (Universalblech)	 ²	180–190 ³	2 ⁶	35–65	45–75
Roastbeef “englisch”, ca. 1 kg ¹	 ²	80–85 ⁴	2 ⁶	80–90	45–48
Roastbeef “medium”, ca. 1 kg ¹	 ²	90–95 ⁴	2 ⁶	110–120	54–57
Roastbeef “durch”, ca. 1 kg ¹	 ²	95–100 ⁴	2 ⁶	130–140	63–66
Burger, Hacktätschli* (Rost in Ebene 4 und Universalblech in Ebene 1)		300 ⁵	4	15–25 ⁹	–







 Betriebsart,  Temperatur, ⁵₁ Ebene,  Garzeit,  Kerntemperatur,  Heissluft Plus,  Ober-/Unterhitze,  Eco-Heissluft,  Grill gross

* Die Einstellungen gelten auch für Vorgaben nach EN 60350-1.

- ¹ Verwenden Sie Rost und Universalblech.
- ² Braten Sie das Fleisch zuerst in der Pfanne auf dem Kochfeld an.
- ³ Heizen Sie den Garraum vor, bevor Sie das Gargut einschieben. Verwenden Sie dazu nicht die Betriebsart Booster .
- ⁴ Heizen Sie den Garraum bei 120 °C 15 Minuten vor. Verringern Sie die Temperatur, wenn Sie das Gargut einschieben.
- ⁵ Heizen Sie den Garraum 5 Minuten vor, bevor Sie das Gargut einschieben. Verwenden Sie dazu nicht die Betriebsart Booster .
- ⁶ Bauen Sie die FlexiClip-Vollauszüge HFC 70-C ein (wenn vorhanden).
- ⁷ Garen Sie zuerst mit Deckel. Entfernen Sie den Deckel nach 90 Minuten der Garzeit und giesen Sie ca. 0,5 l Flüssigkeit an.
- ⁸ Garen Sie zuerst mit Deckel. Entfernen Sie den Deckel nach 100 Minuten der Garzeit und giesen Sie ca. 0,5 l Flüssigkeit an.
- ⁹ Wenden Sie das Gargut möglichst nach der Hälfte der Zeit.
- ¹⁰ Wenn Sie ein Speisethermometer verwenden, können Sie sich auch an der angegebenen Kerntemperatur orientieren.

Kalb

















Gargut (Zubehör)		 [°C]	 5 1	 [min]	 7 [°C]
Kalbsschmorbraten, ca. 1,5 kg (Bräter mit Deckel)	 2	160–170 ³	2 ⁵	120–130 ⁶	–
	 2	170–180 ³	2 ⁵	120–130 ⁶	–
Kalbsfilet, ca. 1 kg (Universalblech)	 2	160–170 ³	2 ⁵	30–60	45–75
Kalbsfilet “rosé”, ca. 1 kg ¹	 2	80–85 ⁴	2 ⁵	50–60	45–48
Kalbsfilet “medium”, ca. 1 kg ¹	 2	90–95 ⁴	2 ⁵	80–90	54–57
Kalbsfilet “durch”, ca. 1 kg ¹	 2	95–100 ⁴	2 ⁵	90–100	63–66
Kalbsrücken “rosé”, ca. 1 kg ¹	 2	80–85 ⁴	2 ⁵	80–90	45–48
Kalbsrücken “medium”, ca. 1 kg ¹	 2	90–95 ⁴	2 ⁵	100–130	54–57
Kalbsrücken “durch”, ca. 1 kg ¹	 2	95–100 ⁴	2 ⁵	130–140	63–66









 Betriebsart,  Temperatur,  5
1 Ebene,  Garzeit,  Kerntemperatur,  Heissluft Plus,  Ober-/Unterhitze

- ¹ Verwenden Sie Rost und Universalblech.
- ² Braten Sie das Fleisch zuerst in der Pfanne auf dem Kochfeld an.
- ³ Heizen Sie den Garraum vor, bevor Sie das Gargut einschieben. Verwenden Sie dazu nicht die Betriebsart Booster ().
- ⁴ Heizen Sie den Garraum bei 120 °C 15 Minuten vor. Verringern Sie die Temperatur, wenn Sie das Gargut einschieben.
- ⁵ Bauen Sie die FlexiClip-Vollauszüge HFC 70-C ein (wenn vorhanden).
- ⁶ Garen Sie zuerst mit Deckel. Entfernen Sie den Deckel nach 90 Minuten der Garzeit und gessen Sie ca. 0,5 l Flüssigkeit an.
- ⁷ Wenn Sie ein Speisethermometer verwenden, können Sie sich auch an der angegebenen Kerntemperatur orientieren.

Gut zu wissen











Schwein

Gargut (Zubehör)		 [°C]	 ⁵ ₁	 [min]	 ¹⁰ [°C]
Schweinsbraten/Nackenbraten, ca. 1 kg (Bräter mit Deckel)		160–170	2 ⁵	130–140 ⁶	80–90
		180–190	2 ⁵	130–140 ⁶	80–90
Schweinsbraten mit Schwarte, ca. 2 kg (Bräter)		180–190	2 ⁵	130–150 ⁷	80–90
		190–200	2 ⁵	130–150 ⁷	80–90
Schweinsfilet, ca. 350 g ¹	 ²	90–100 ³	2 ⁵	70–90	60–69
Schinkenbraten, ca. 1,5 kg (Bräter mit Deckel)		160–170	2 ⁵	130–160 ⁸	80–90
Rippli, ca. 1 kg (Universalblech)		150–160	2 ⁵	50–60	63–68
Rippli, ca. 1 kg ¹	 ²	95–105 ³	2 ⁵	140–160	63–66
Hackbraten, ca. 1 kg (Universalblech)		170–180	2 ⁵	60–70 ⁷	80–85
		190–200	2 ⁵	70–80 ⁷	80–85
Frühstücksspeck/Bacon ¹		300 ⁴	4	3–5	–
Bratwurst ¹		220 ⁴	3 ⁵	8–15 ⁹	–

 Betriebsart,  Temperatur,  ⁵₁ Ebene,  Garzeit,  Kerntemperatur,  Heissluft Plus,  Ober-/Unterhitze,  Eco-Heissluft,  Grill gross

- ¹ Verwenden Sie Rost und Universalblech.
- ² Braten Sie das Fleisch zuerst in der Pfanne auf dem Kochfeld an.
- ³ Heizen Sie den Garraum bei 120 °C 15 Minuten vor. Verringern Sie die Temperatur, wenn Sie das Gargut einschieben.
- ⁴ Heizen Sie den Garraum 5 Minuten vor, bevor Sie das Gargut einschieben. Verwenden Sie dazu nicht die Betriebsart Booster .
- ⁵ Bauen Sie die FlexiClip-Vollauszüge HFC 70-C ein (wenn vorhanden).
- ⁶ Garen Sie zuerst mit Deckel. Entfernen Sie den Deckel nach 60 Minuten der Garzeit und giesen Sie ca. 0,5 l Flüssigkeit an.
- ⁷ Gießen Sie nach der Hälfte der Garzeit ca. 0,5 l Flüssigkeit an.
- ⁸ Garen Sie zuerst mit Deckel. Entfernen Sie den Deckel nach 100 Minuten der Garzeit und giesen Sie ca. 0,5 l Flüssigkeit an.
- ⁹ Wenden Sie das Gargut möglichst nach der Hälfte der Zeit.
- ¹⁰ Wenn Sie ein Speisethermometer verwenden, können Sie sich auch an der angegebenen Kerntemperatur orientieren.

Lamm, Wild



















Gargut (Zubehör)		 [°C]	 ⁵	 [min]	 ⁶ [°C]
Lammgigot mit Knochen, ca. 1,5 kg (Bräter mit Deckel)		170–180	2 ⁴	100–120 ⁵	64–82
Lammnierstück (Universalblech)		180–190 ²	2 ⁴	10–20	53–80
Lammnierstück (Rost und Universalblech)		95–105 ³	2 ⁴	40–60	54–66
Hirschrücken ohne Knochen (Universalblech)		160–170 ²	2 ⁴	70–90	60–81
Rehrücken ohne Knochen (Universalblech)		140–150 ²	2 ⁴	25–35	60–81
Wildschweinkeule ohne Knochen, ca. 1 kg (Bräter mit Deckel)		170–180	2 ⁴	100–120 ⁵	80–90











 Betriebsart,  Temperatur, ⁵ Ebene,  Garzeit,  Kerntemperatur,  Ober-/Unterhitze



- ¹ Braten Sie das Fleisch zuerst in der Pfanne auf dem Kochfeld an.
- ² Heizen Sie den Garraum vor, bevor Sie das Gargut einschieben. Verwenden Sie dazu nicht die Betriebsart Booster .
- ³ Heizen Sie den Garraum bei 120 °C 15 Minuten vor. Verringern Sie die Temperatur, wenn Sie das Gargut einschieben.
- ⁴ Bauen Sie die FlexiClip-Vollauszüge HFC 70-C ein (wenn vorhanden).
- ⁵ Garen Sie zuerst mit Deckel. Entfernen Sie den Deckel nach 50 Minuten der Garzeit und giesen Sie ca. 0,5 l Flüssigkeit an.
- ⁶ Wenn Sie ein Speisethermometer verwenden, können Sie sich auch an der angegebenen Kerntemperatur orientieren.

Gut zu wissen

Geflügel, Fisch

Gargut (Zubehör)		 [°C]	 5 1	 [min]	 8 [°C]
Geflügel, 0,8–1,5 kg (Universalblech)		170–180	2 ⁴	55–65	85–90
Poulet, ca. 1,2 kg (Rost auf Universalblech)		180–190 ²	2 ⁴	55–65 ⁵	85–90
Geflügel, ca. 2 kg (Bräter)		180–190	2 ⁴	100–120 ⁶	85–90
		190–200	2 ⁴	110–130 ⁶	85–90
Geflügel, ca. 4 kg (Bräter)		160–170	2 ⁴	180–200 ⁷	90–95
		180–190	2 ⁴	180–200 ⁷	90–95
Pouletschenkel (Grill- und Bratblech auf Universalblech)	 	190–200	2 ⁴	30–35	–
Fisch, 200–300 g, z. B. Forellen (Universalblech)		210–220 ³	2 ⁴	15–25	75–80
Fisch, 1–1,5 kg, z. B. Lachsforellen (Universalblech)		210–220 ³	2 ⁴	30–40	75–80
Fischfilet in Folie, 200–300 g (Universalblech)	 	200–210	2 ⁴	25–30	75–80
Fischstäbchen, tiefgekühlt ¹ (Gourmet Back- und AirFry-Blech gelocht)	 	220–230	2 ⁴	13–15 ⁵	–

 Betriebsart,  Temperatur,  Ebene,  Garzeit,  Kerntemperatur,  Heissluft Plus,  Umluftgrill,  Ober-/Unterhitze,  Eco-Heissluft,  Weitere | AirFry

- Beachten Sie die Hinweise des Herstellers auf der Verpackung.
- Heizen Sie den Garraum 5 Minuten vor, bevor Sie das Gargut einschieben. Verwenden Sie dazu nicht die Betriebsart Booster .
- Heizen Sie den Garraum vor, bevor Sie das Gargut einschieben. Verwenden Sie dazu nicht die Betriebsart Booster .
- Bauen Sie die FlexiClip-Vollauszüge HFC 70-C ein (falls vorhanden).
- Wenden Sie das Gargut möglichst nach der Hälfte der Garzeit.
- Giessen Sie zu Beginn des Garvorgangs ca. 0,25 l Flüssigkeit an.
- Giessen Sie nach 30 Minuten ca. 0,5 l Flüssigkeit an.
- Wenn Sie ein Speisethermometer verwenden, können Sie sich auch an der angegebenen Kerntemperatur orientieren.

 Verletzungsgefahr durch heiße Oberflächen.

Der Backofen wird im Betrieb heiß. Sie können sich an Heizkörpern, Garraum und Zubehör verbrennen.

Lassen Sie die Heizkörper, den Garraum und das Zubehör vor der Reinigung von Hand erst abkühlen.

 Verletzungsgefahr durch Stromschlag.

Der Dampf eines Dampfreinigers kann an spannungsführende Teile gelangen und einen Kurzschluss verursachen.

Verwenden Sie zur Reinigung niemals einen Dampfreiniger.

Alle Oberflächen können sich verfärben oder verändern, wenn Sie ungeeignete Reinigungsmittel verwenden. Insbesondere die Front des Backofens wird durch Backofenreiniger und Entkalkungsmittel beschädigt. Alle Oberflächen sind kratzempfindlich. Bei Glasflächen können Kratzer unter Umständen zum Zerschlagen führen.

Entfernen Sie Rückstände von Reinigungsmitteln sofort.

Ungeeignete Reinigungsmittel

Um die Oberflächen nicht zu beschädigen, vermeiden Sie bei der Reinigung die folgenden Reinigungsmittel:

- soda-, ammoniak-, säure- oder chloridhaltige Reinigungsmittel
- kalklösende Reinigungsmittel auf der Front
- scheuernde Reinigungsmittel (z. B. Scheuerpulver, Scheuermilch, Putzsteine)

- lösemittelhaltige Reinigungsmittel
- Edelstahlreiniger
- Geschirrspülmaschinen-Reiniger
- Glasreiniger auf matten Oberflächen
- Reinigungsmittel für Glaskeramik-Kochfelder
- scheuernde harte Schwämme und Bürsten (z. B. Topfschwämme, gebrauchte Schwämme, die noch Reste von Scheuermitteln enthalten)
- Schmutzradierer
- scharfe Metallschaber (z. B. Metallspachtel)
- Stahlwolle
- Edelstahlspiralen auf matten Oberflächen und FlexiClip-Vollauszügen
- Backofenreiniger
- punktuelle Reinigung mit mechanischen Reinigungsmitteln

Das Zubehör ist nicht für die Reinigung in der Geschirrspülmaschine geeignet.

Tipp: Verschmutzungen durch Obstsaft oder Kuchenteig von schlecht schließenden Backformen lassen sich leichter entfernen, solange der Garraum noch etwas warm ist.

Zubehör ausbauen oder herausnehmen

Durch die hohen Temperaturen bei der Pyrolysereinigung wird das Zubehör beschädigt.

Nehmen Sie sämtliches Zubehör aus dem Garraum heraus, bevor Sie die Pyrolysereinigung starten. Dies gilt auch für die Aufnahmegitter, die FlexiClip-Vollauszüge, den Rost und weiteres nachkaufbares Zubehör.

Reinigen und pflegen

Wir empfehlen, das Zubehör zur bequemeren manuellen Reinigung auszubauen oder aus dem Garraum zu nehmen.

- Bauen Sie die Aufnahmegitter und die FlexiClip-Vollauszüge (falls vorhanden) aus.
- Nehmen Sie alle Zubehöre aus dem Garraum.

Front reinigen

- Reinigen Sie die Front mit einem sauberen Schwammtuch, Handspülmittel und warmem Wasser.
- Trocknen Sie die Front anschliessend mit einem weichen Tuch.

Tipp: Sie können zur Reinigung auch ein sauberes, feuchtes Microfasertuch ohne Reinigungsmittel verwenden.

Garraum

Garraum manuell reinigen

Statt mit der Funktion Pyrolyse  können Sie den Garraum je nach Verschmutzungsgrad manuell reinigen.

Sie können den Garraum bequemer reinigen, wenn Sie die Tür, die Zubehöre und die Aufnahmegitter ausbauen.



Verletzungsgefahr durch heisse Oberflächen.

Der Backofen wird im Betrieb heiss. Sie können sich an Heizkörpern, Garraum und Zubehör verbrennen.

Lassen Sie die Heizkörper, den Garraum und das Zubehör erst abkühlen.

Umlaufend um den Garraum befindet sich als Abdichtung zur Türscheibe eine empfindliche Glasseidendichtung, die durch Reiben oder Scheuern beschädigt werden kann.

Reinigen Sie die Glasseidendichtung möglichst nicht.

- Entfernen Sie Verschmutzungen am besten sofort mit warmem Wasser, Handspülmittel und einem sauberen Schwammtuch oder einem sauberen, feuchten Microfasertuch.
- Entfernen Sie festgebackene Verschmutzungen gegebenenfalls mit der harten Seite eines Geschirreinigungschwamms. Sie können auch einen Glasschaber oder eine Edelstahlspirale (z. B. Spon-tex Spirinett) verwenden.
- Entfernen Sie Rückstände von Reinigungsmitteln gründlich mit klarem Wasser.
- Trocknen Sie die Oberflächen anschliessend mit einem weichen Tuch.

Garraum mit Pyrolyse reinigen

Statt manuell können Sie den Garraum je nach Verschmutzungsgrad mit der Funktion Pyrolyse  reinigen.

Durch die hohen Temperaturen bei der Pyrolysereinigung wird das Zubehör beschädigt.

Nehmen Sie sämtliches Zubehör aus dem Garraum heraus, bevor Sie die Pyrolysereinigung starten. Dies gilt auch für die Aufnahmegitter und nachkaufbares Zubehör.

Grobe Verschmutzungen im Garraum können zu starker Rauchentwicklung führen.

Durch festgebackene Rückstände können bleibende farbliche Veränderungen oder matte Stellen auf emaillierten Oberflächen entstehen.

Bevor Sie die Pyrolysereinigung starten, entfernen Sie grobe Verschmutzungen aus dem Garraum und lösen Sie festgebackene Rückstände auf emaillierten Oberflächen mit einem Glasschaber.

- Nehmen Sie das Zubehör (auch die Aufnahmegitter) aus dem Garraum heraus.

Pyrolysereinigung starten

 Verletzungsgefahr durch schädliche Dämpfe.

Bei der Pyrolysereinigung können Dämpfe freigesetzt werden, die zu Reizungen der Schleimhäute führen können.

Halten Sie sich während der Pyrolysereinigung nicht längere Zeit in der Küche auf und hindern Sie Kinder und Haustiere daran, die Küche zu betreten.

Sorgen Sie während der Pyrolysereinigung für eine gute Durchlüftung der Küche. Vermeiden Sie, dass die Gerüche in andere Räume ziehen.

 Verletzungsgefahr durch heiße Oberflächen.

Bei der Pyrolysereinigung erwärmt sich der Backofen stärker als im normalen Betrieb.

Hindern Sie Kinder daran, den Backofen während der Pyrolysereinigung zu berühren.

- Wählen Sie Pyrolyse .
- Wählen Sie die Pyrolysestufe entsprechend dem Verschmutzungsgrad.
- Bestätigen Sie mit **OK**.

Folgen Sie den Hinweisen im Display.

- Bestätigen Sie mit **OK**.

Sie können die Pyrolysereinigung sofort starten oder den Startzeitpunkt verschieben.

Pyrolysereinigung sofort starten



- Wenn Sie die Pyrolysereinigung sofort starten möchten, wählen Sie **Sofort starten**.
- Bestätigen Sie mit **OK**.

Die Pyrolysereinigung startet.

Die Tür wird automatisch verriegelt. Anschliessend schalten Garraumbeheizung und Kühlgebläse automatisch ein.

Die Garraumbeleuchtung wird während der Pyrolysereinigung nicht eingeschaltet.

Die verbleibende Restzeit der Pyrolysereinigung erscheint. Sie ist nicht veränderbar.

Wenn Sie zwischenzeitlich eine Kurzzeit eingestellt haben, ertönt nach Ablauf der Kurzzeit ein Signal,  blinkt und die Zeit wird hochgezählt. Sobald Sie die Sensortaste  berühren, schalten akustische und optische Signale aus.

Pyrolysereinigung zeitverzögert starten

- Wenn Sie die Pyrolysereinigung zeitverzögert starten möchten, wählen Sie **Start um**.
- Bestätigen Sie mit **OK**.

Reinigen und pflegen

- Stellen Sie die Uhrzeit ein, zu der die Pyrolysereinigung starten soll.
- Bestätigen Sie mit *OK*.

Die Tür wird automatisch verriegelt. Im Display erscheint Start um und die eingestellte Startzeit.

Bis zum Startzeitpunkt können Sie die Startzeit über die Sensortaste  neu einstellen.

Sobald der Startzeitpunkt erreicht ist, schalten Garraumbeheizung und Kühlgebläse automatisch ein und im Display erscheint die verbleibende Restzeit.

Pyrolysereinigung abschliessen

Sobald die Restzeit auf 0:00 Std steht, erscheint der Hinweis, dass die Tür entriegelt wird.

Sobald die Tür entriegelt ist, erscheint Vorgang beendet und ein Signal ertönt.

- Schalten Sie den Backofen aus.

Akustische und optische Signale werden abgestellt.

 Verletzungsgefahr durch heiße Oberflächen.

Nach der Pyrolysereinigung ist der Backofen noch sehr heiss. Sie können sich an Heizkörpern und Garraum verbrennen.

Lassen Sie die Heizkörper und den Garraum erst abkühlen, bevor Sie eventuelle Pyrolyserückstände entfernen.

- Reinigen Sie den Garraum von eventuellen Pyrolyserückständen (z. B. Asche), die sich je nach Verschmutzungsgrad des Garraums bilden können.

Die meisten Rückstände können Sie mit warmem Wasser, Handspülmittel und einem sauberen Schwammtuch oder einem sauberen, feuchten Mikrofasertuch entfernen.

Je nach Verschmutzungsgrad kann sich auf der Türinnenscheibe ein sichtbarer Belag niederschlagen. Diesen können Sie mit einem Geschirreinigungs-schwamm, einem Glasschaber oder einer Edelstahlspirale (z. B. Spontex Spirinett) und Handspülmittel entfernen.

Umlaufend um den Garraum befindet sich als Abdichtung zur Türscheibe eine empfindliche Glasseidendichtung, die durch Reiben oder Scheuern beschädigt werden kann.

Reinigen Sie die Glasseidendichtung möglichst nicht.

Emaillierte Oberflächen können sich durch übergelaufene Obstsaftsauren dauerhaft verfärben. Diese Farbveränderungen beeinträchtigen nicht die Eigenschaften des Emails.

Versuchen Sie nicht, diese Flecken auf jeden Fall zu entfernen.

Pyrolysereinigung wird abgebrochen

Generell bleibt nach Abbruch der Pyrolysereinigung die Tür verriegelt, bis die Garraumtemperatur unter 280 °C gesunken ist.

Folgende Ereignisse führen zum Abbruch der Pyrolysereinigung:

- Sie drehen den Betriebsartenwähler auf eine andere Betriebsart oder auf Position **O**.

Drehen Sie den Betriebsartenwähler wieder auf Pyrolyse , wenn Sie die Pyrolysereinigung erneut starten wollen.

- Sie drehen den Betriebsartenwähler auf eine andere Betriebsart.

Bevor Sie eine andere Betriebsart nutzen können, muss die Garraumtemperatur unter 280 °C gesunken sein. Solange erscheint **Abkühlen** im Display.

- Das Elektronetz fällt aus.

Nach Netzzurückkehr erscheint **Vorgang abgebrochen** so lange, bis die Garraumtemperatur unter 280 °C gesunken ist. Danach wird die Tür entriegelt.

- Wenn Sie die Pyrolysereinigung erneut starten wollen, bestätigen Sie mit **OK**. Danach können Sie die gewünschte Pyrolysereinigung wieder auswählen und starten.

Aufnahmegitter

Wir empfehlen, die Aufnahmegitter zur bequemeren manuellen Reinigung auszubauen.

Aufnahmegitter aus- und einbauen

Sie können die Seitengitter zusammen mit den FlexiClip-Vollauszügen (falls vorhanden) ausbauen.

Sie können die FlexiClip-Vollauszüge vorher separat ausbauen.

 Verletzungsgefahr durch heiße Oberflächen.

Der Backofen wird im Betrieb heiss. Sie können sich an Heizkörpern, Garraum und Zubehör verbrennen.

Lassen Sie die Heizkörper, den Garraum und das Zubehör erst abkühlen.

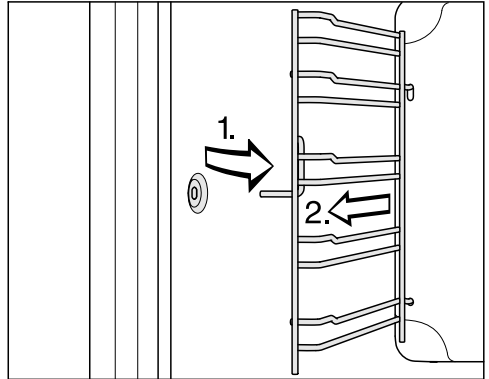

- Ziehen Sie die Seitengitter vorn aus der Befestigung (1.) und nehmen Sie sie heraus (2.).
- Bauen Sie die Aufnahmegitter in umgekehrter Reihenfolge wieder ein.
- Bauen Sie die FlexiClip-Vollauszüge (falls vorhanden) wieder ein.

Aufnahmegitter reinigen

Durch übergelaufene Obstsaftsäfte oder Bratrückstände können auf Oberflächen bleibende farbliche Veränderungen oder matte Stellen entstehen. Diese Flecken beeinträchtigen nicht die Gebrauchseigenschaften.

Versuchen Sie nicht, diese Flecken auf jeden Fall zu entfernen. Verwenden Sie nur die beschriebenen Hilfsmittel.

Reinigen und pflegen

Voraussetzung: Die Aufnahmegitter wurden ausgebaut.

- Entfernen Sie Verschmutzungen am besten sofort mit warmem Wasser, Handpflmittel und einem sauberen Schwammtuch oder einem sauberen, feuchten Microfasertuch.
- Entfernen Sie festgebackene Verschmutzungen gegebenenfalls mit der harten Seite eines Geschirreini-gungsschwamms.
Ausser bei den FlexiClip-Vollauszügen können Sie auch einen Glasschaber oder eine Edelstahlspirale (z. B. Spon-tex Spirinett) verwenden.
- Entfernen Sie Rückstände von Reini-gungsmitteln gründlich mit klarem Wasser.
- Trocknen Sie die Oberflächen an-schliessend mit einem weichen Tuch.

FlexiClip-Vollauszüge

Wir empfehlen, die FlexiClip-Vollauszüge zur bequemeren manuellen Reini-gung auszubauen.

FlexiClip-Vollauszüge reinigen

 Verletzungsgefahr durch heisse Oberflächen.

Der Backofen wird im Betrieb heiss. Sie können sich an Heizkörpern, Gar-raum und Zubehör verbrennen.

Lassen Sie die Heizkörper, den Gar-raum und das Zubehör erst abkühlen.

Durch übergelaufene Obstsaft oder Bratrückstände können auf Ober-flächen bleibende farbliche Verände-rungen oder matte Stellen entstehen. Diese Flecken beeinträchtigen nicht die Gebrauchseigenschaften. Versuchen Sie nicht, diese Flecken auf jeden Fall zu entfernen. Verwen-den Sie nur die beschriebenen Hilfs-mittel.

Voraussetzung: Die FlexiClip-Vollauszüge wurden ausgebaut.

- Entfernen Sie Verschmutzungen am besten sofort mit warmem Wasser, Handpflmittel und einem sauberen Schwammtuch oder einem sauberen, feuchten Microfasertuch.
- Entfernen Sie festgebackene Ver-schmutzungen gegebenenfalls mit der harten Seite eines Geschirreini-gungsschwammes.
Verwenden Sie keine Edelstahlspira-len, da diese die Oberflächen zerkratzen können.
- Entfernen Sie Rückstände von Reini-gungsmitteln gründlich mit klarem Wasser.
- Trocknen Sie die Oberflächen an-schliessend mit einem weichen Tuch.

Das Spezialfett der FlexiClip-Vollaus-züge wird bei der Reinigung im Ge-schirrspüler herausgewaschen, wo-durch sich die Auszugseigenschaften verschlechtern.

Reinigen Sie die FlexiClip-Vollauszüge niemals im Geschirrspüler.

Tipp: Bei hartnäckigen Verschmutzungen der Oberflächen oder Verklebung der Kugellager durch übergelaufenen Obstsaft gehen Sie folgendermassen vor:

- Weichen Sie die FlexiClip-Vollauszüge kurz (ca. 10 Minuten) in heisser Spülmittellauge ein.
Bei Bedarf verwenden Sie zusätzlich die harte Seite eines Geschirrrreinigungsschwammes. Die Kugellager können Sie mit einer weichen Bürste reinigen.

Nach der Reinigung können Verfärbungen oder Aufhellungen zurückbleiben, die die Gebrauchseigenschaften aber nicht beeinträchtigen.

Rost

Wir empfehlen, den Rost zur bequemeren manuellen Reinigung aus dem Garraum zu nehmen.

Rost reinigen

 Verletzungsgefahr durch heisse Oberflächen.

Der Backofen wird im Betrieb heiss. Sie können sich an Heizkörpern, Garraum und Zubehör verbrennen.

Lassen Sie die Heizkörper, den Garraum und das Zubehör erst abkühlen.

Durch übergelaufene Obstsaft oder Bratrückstände können auf Oberflächen bleibende farbliche Veränderungen oder matte Stellen entstehen. Diese Flecken beeinträchtigen nicht die Gebrauchseigenschaften.

Versuchen Sie nicht, diese Flecken auf jeden Fall zu entfernen. Verwenden Sie nur die beschriebenen Hilfsmittel.

Voraussetzung: Der Rost wurde aus dem Garraum genommen.

- Entfernen Sie Verschmutzungen am besten sofort mit warmem Wasser, Handspülmittel und einem sauberen Schwammtuch oder einem sauberen, feuchten Microfasertuch.
- Entfernen Sie festgebackene Verschmutzungen gegebenenfalls mit der harten Seite eines Geschirrrreinigungsschwammes.
Sie können auch einen Glasschaber oder eine Edelstahlspirale (z. B. Spon-tex Spirinett) verwenden.
- Entfernen Sie Rückstände von Reinigungsmitteln gründlich mit klarem Wasser.
- Trocknen Sie die Oberflächen abschliessend mit einem weichen Tuch.

Backbleche und Backformen

Wir empfehlen, die Backbleche und Backformen zur bequemeren Reinigung aus dem Garraum zu nehmen.

PerfectClean veredelte Backbleche und Backformen reinigen

Voraussetzung: Die Backbleche und Backformen wurden aus dem Garraum genommen.

 Verletzungsgefahr durch heisse Oberflächen.

Der Backofen wird im Betrieb heiss. Sie können sich an Heizkörpern, Garraum und Zubehör verbrennen.

Lassen Sie die Heizkörper, den Garraum und das Zubehör erst abkühlen.

Reinigen und pflegen

Beschädigung der PerfectClean veredelten Oberflächen.

Die PerfectClean veredelten Oberflächen können in der Geschirrspülmaschine beschädigt werden.

Reinigen Sie PerfectClean veredelte Teile **niemals** in der Geschirrspülmaschine.

Beeinträchtigung des Antihafteffekts.

Der Antihafteffekt der PerfectClean veredelten Oberflächen kann durch Rückstände von Reinigungsmitteln und Lebensmitteln beeinträchtigt werden.

Entfernen Sie immer alle Rückstände von PerfectClean veredelten Oberflächen.

- Entfernen Sie Verschmutzungen am besten sofort mit warmem Wasser, Handspülmittel und einem sauberen Schwammtuch oder einem sauberen, feuchten Microfasertuch.
- Entfernen Sie festgebackene Verschmutzungen gegebenenfalls mit der harten Seite eines Geschirreinigungschwammes.
Sie können auch einen Glasschaber oder eine Edelstahlspirale (z. B. Spon-tex Spirinett) verwenden.
- Entfernen Sie Rückstände von Reinigungsmitteln gründlich mit klarem Wasser.
- Trocknen Sie die Oberflächen abschliessend mit einem weichen Tuch.

Gourmet Back- und Pizzastein

Wir empfehlen, den Gourmet Back- und Pizzastein zur bequemerer Reinigung aus dem Garraum zu nehmen.

Gourmet Back- und Pizzastein und Holzschieber reinigen

 Verletzungsgefahr durch heisse Oberflächen.

Der Backstein wird im Betrieb heiss und speichert die Hitze.

Sie können sich am Backstein verbrennen.

Lassen Sie den Gourmet Back- und Pizzastein vor der manuellen Reinigung erst im Garraum abkühlen.

Grosse Temperaturunterschiede können den Backstein beschädigen.

Stellen Sie den heissen Backstein nicht auf kalte Oberflächen wie z. B. Fliesen oder Stein.

Reinigen Sie den heissen Backstein nicht mit kaltem Wasser.

Wenn der Backstein in der Geschirrspülmaschine oder mit Pyrolyse gereinigt wird, kann er beschädigt werden.

Reinigen Sie den Gourmet Back- und Pizzastein ausschliesslich manuell.

Wenn der Holzschieber in der Geschirrspülmaschine gereinigt wird oder lange im Wasser liegt, wird er beschädigt. Das Holz weicht auf und verformt sich.

Da der Holzschieber aus unbehandeltem Holz besteht, können Fett oder Belag, wie Tomatensauce, deutliche Verfärbungen hinterlassen.

Spülen Sie den Holzschieber kurz ab und trocknen Sie ihn anschliessend ab.

Voraussetzung: Der Gourmet Back- und Pizzastein wurde aus dem Garraum genommen.

- Reinigen Sie den Backstein und den Holzschieber mit warmem Wasser und Handspülmittel.
- Trocknen Sie die Oberflächen mit einem sauberen Tuch.

Tipps

- Festgebackene Rückstände entfernen Sie am besten mit einem Glasschaber oder nach vorherigem Einweichen. Sie können den Backstein in heissem Wasser einweichen und zusätzlich weissen Essig in das Einweichwasser geben. Da die Unterseite nicht glasiert ist, können Fett oder Belag, wie Tomatensauce, deutliche Verfärbungen hinterlassen.
- Matte Stellen, z. B. Fettspritzer von Käse, können Sie mit Scheuermilch entfernen.

Gourmet-Bräter mit Deckel

Wir empfehlen, den Gourmet-Bräter mit Deckel zur bequemerer Reinigung aus dem Garraum zu nehmen.

Gourmet-Bräter reinigen

 Verletzungsgefahr durch heisse Oberflächen.

Der Backofen wird im Betrieb heiss. Sie können sich an Heizkörpern, Garraum und Zubehör verbrennen.

Lassen Sie die Heizkörper, den Garraum und das Zubehör erst abkühlen.

Scheuernde oder aggressive Reinigungsmittel, wie Grill- und Backofensprays, Flecken- und Rostentferner, Scheuersande, Schwämme mit kratzender Oberfläche oder scharfe Gegenstände können die Antihaftversiegelung beschädigen.

Reinigen Sie den Bräter nur mit heisser Spülmittellauge und einer weichen Bürste oder einem weichen Schwamm. Stärkere Verschmutzungen können Sie durch Einweichen mit Spülmittellauge entfernen.

Voraussetzung: Der Gourmet-Bräter wurde aus dem Garraum genommen.

- Reinigen Sie den Bräter mit heisser Spülmittellauge und einer weichen Bürste oder einem weichen Schwamm.
- Reinigen Sie den Deckel (wenn vorhanden) mit einem weichen Spültuch, warmem Wasser und Handspülmittel.

Tipp: Sie können den Bräter und den Deckel (wenn vorhanden) auch in der Geschirrspülmaschine reinigen. Unter ungünstigen Umständen kann der Boden des Bräters fleckig werden. Die Funktion wird jedoch nicht beeinträchtigt.

Tür

Die Tür wiegt ca. 10 kg.

Die Tür besteht aus einem offenen System von 4 zum Teil wärmereflektierend beschichteten Glasscheiben.

Im Betrieb wird zusätzlich Luft durch die Tür geleitet, so dass die Aussenscheibe kühl bleibt.

Um die Türscheiben zu reinigen, gehen Sie folgendermassen vor:

1. Tür ausbauen

Reinigen und pflegen

2. Tür auseinanderbauen
3. Türscheiben reinigen
4. Tür zusammenbauen
5. Tür einbauen

Tür ausbauen

! Verletzungsgefahr durch heiße Oberflächen.

Der Backofen wird im Betrieb heiss. Sie können sich an heißen Oberflächen verbrennen.

Lassen Sie den Backofen erst abkühlen, bevor Sie die Tür ausbauen.

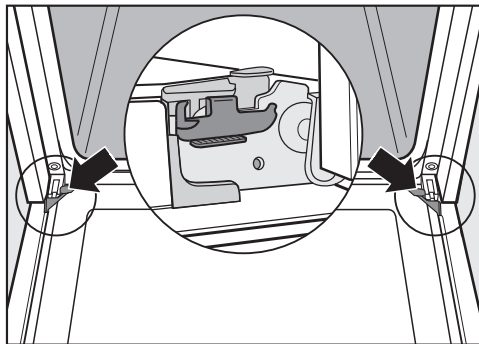

Die Tür ist durch Halterungen mit den Türscharnieren verbunden. Bevor Sie die Tür von diesen Halterungen abziehen können, müssen Sie erst die Sperrbügel an beiden Türscharnieren entriegeln.

- Öffnen Sie die Tür vollständig.

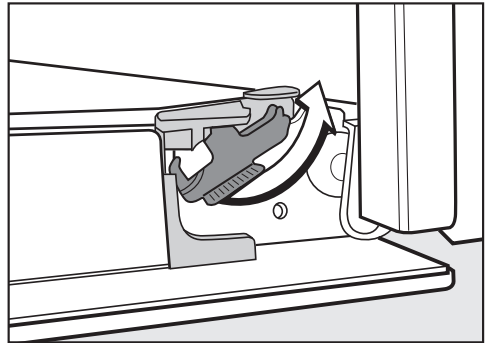

- Entriegeln Sie die Sperrbügel, indem Sie sie bis zum Anschlag drehen.

Der Backofen wird beschädigt, wenn Sie die Tür falsch ausbauen.

Ziehen Sie die Tür niemals waagrecht von den Halterungen, da diese an den Backofen zurückschlagen.

Ziehen Sie die Tür niemals am Türgriff von den Halterungen, da er abbrechen könnte.

- Schliessen Sie die Tür bis zum Anschlag.

Die Tür wiegt ca. 10 kg.



- Fassen Sie die Tür seitlich an und ziehen Sie sie nach oben von den Halterungen ab. Achten Sie darauf, dass die Tür dabei nicht verkantet.

Tür auseinanderbauen

Die Tür besteht aus einem offenen System von 4 zum Teil wärmereflektierend beschichteten Glasscheiben.

Im Betrieb wird zusätzlich Luft durch die Tür geleitet, so dass die Türaussenseite kühl bleibt.

Wenn sich im Raum zwischen den Türscheiben Verschmutzungen niederschlagen, können Sie die Tür auseinanderbauen, um die Innenseiten zu reinigen.

Durch Kratzer kann das Glas der Türscheiben zerstört werden.

Verwenden Sie zur Reinigung der Türscheiben keine Scheuermittel, keine harten Schwämme oder Bürsten und keine scharfen Metallschaber.

Beachten Sie bei der Reinigung der Türscheiben auch die Hinweise, die für die Backofenfront gelten.

Die einzelnen Seiten der Türscheiben sind unterschiedlich beschichtet. Die dem Garraum zugewandten Seiten wirken wärmereflektierend.

Der Backofen wird beschädigt, wenn die Türscheiben falsch herum eingesetzt werden.

Achten Sie darauf, dass Sie nach der Reinigung die Türscheiben wieder in der richtigen Position einsetzen.

Die Oberfläche der Aluminiumprofile wird durch Backofenreiniger beschädigt.

Reinigen Sie die Teile nur mit warmem Wasser, Handspülmittel und einem sauberen Schwammtuch oder einem sauberen, feuchten Mikrofaser- oder Mikrofasertuch.

Die Türscheiben können zerbrechen, wenn sie herunterfallen.

Bewahren Sie die ausgebauten Türscheiben sicher auf.

 Verletzungsgefahr durch die zuklappende Tür.

Die Tür kann zuklappen, wenn Sie sie im eingebauten Zustand auseinanderbauen.

Bauen Sie die Tür immer aus, bevor Sie sie auseinanderbauen.

Reinigen und pflegen

- Legen Sie die Türaussenscheibe auf eine weiche Unterlage (z. B. ein Geschirrtuch), um Kratzer zu vermeiden. Es ist sinnvoll, dabei den Griff neben die Tischkante zu legen, damit die Türscheibe eben aufliegt und nicht bei der Reinigung zerbrechen kann.

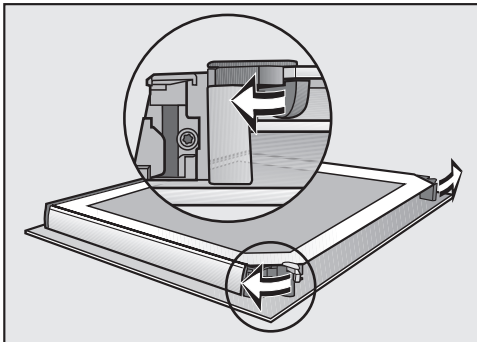

- Öffnen Sie die beiden Arretierungen für die Türscheiben durch eine Drehbewegung nach aussen.

Bauen Sie nacheinander die Türinnenscheibe und die beiden mittleren Türscheiben aus:

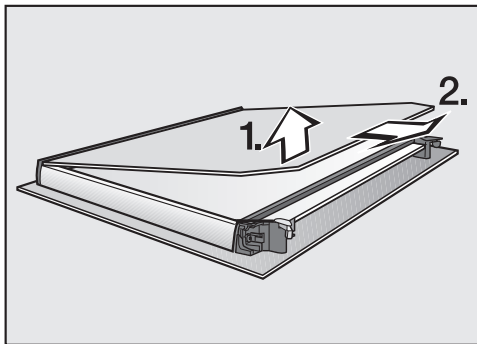

- Heben Sie die Türinnenscheibe **leicht** an und ziehen Sie sie aus der Kunststoffleiste heraus.

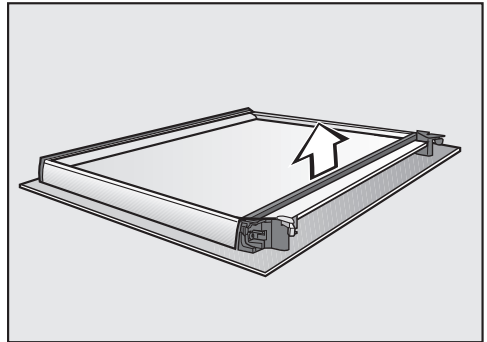

- Nehmen Sie die Dichtung ab.

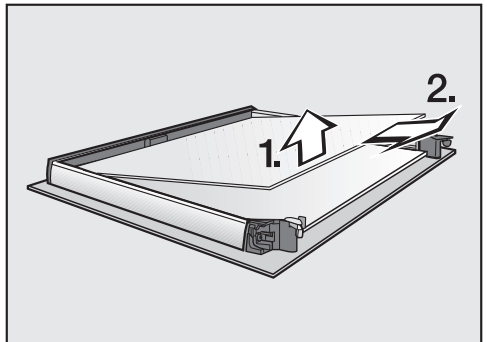

- Heben Sie die obere der beiden mittleren Türscheiben leicht an und ziehen Sie sie heraus.

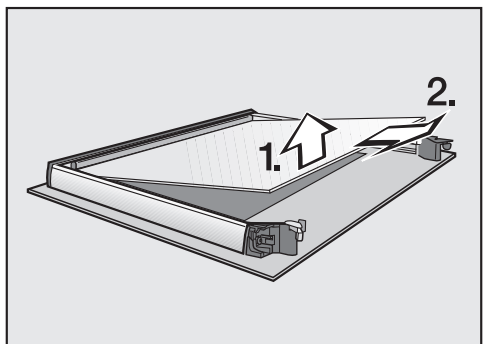

- Heben Sie die untere der beiden mittleren Scheiben leicht an und ziehen Sie sie heraus.

Reinigen und pflegen

- Reinigen Sie die Türscheiben und die anderen Einzelteile mit warmem Wasser, Handspülmittel und einem sauberen Schwammtuch oder einem sauberen, feuchten Mikrofaser Tuch.
- Trocknen Sie die Teile mit einem weichen Tuch.

Bauen Sie die Tür anschliessend wieder sorgfältig zusammen:

Die beiden mittleren Türscheiben sind identisch. Zur Orientierung für den korrekten Einbau ist die Materialnummer auf den Türscheiben aufgedruckt.

- Setzen Sie die untere der beiden mittleren Türscheiben so herum ein, dass die Materialnummer lesbar ist (nicht spiegelverkehrt).

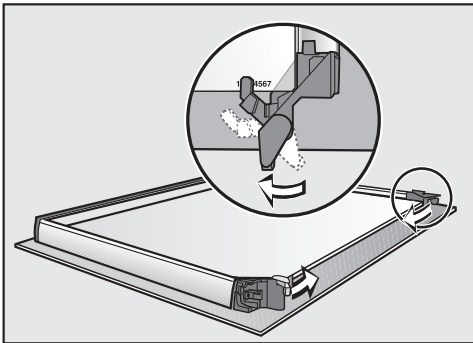

- Drehen Sie die Arretierungen für die Türscheiben nach innen, so dass die Arretierungen auf der unteren der beiden mittleren Türscheiben liegen.
- Setzen Sie die obere der beiden mittleren Türscheiben so herum ein, dass die Materialnummer lesbar ist (nicht spiegelverkehrt). Die Türscheibe muss auf den Arretierungen liegen.

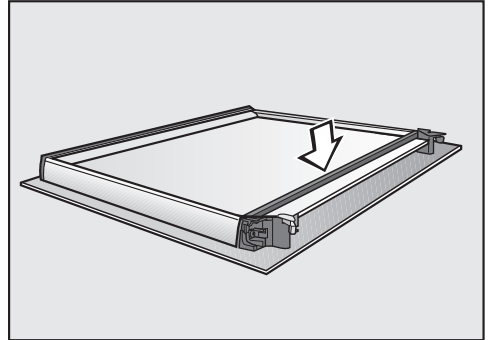

- Setzen Sie die Dichtung ein.

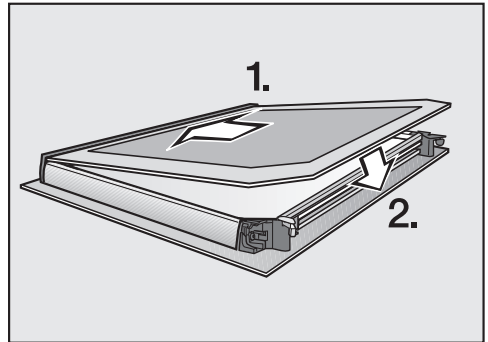

- Schieben Sie die Türinnenscheibe, mit der matt bedruckten Seite nach unten zeigend, in die Kunststoffleiste und legen Sie die Türinnenscheibe zwischen die Arretierungen.

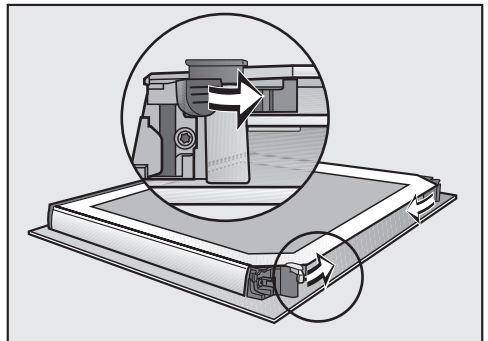

- Schliessen Sie die beiden Arretierungen für die Türscheiben durch eine Drehbewegung nach innen.

Reinigen und pflegen

Die Tür ist wieder zusammengebaut.

Tür einbauen

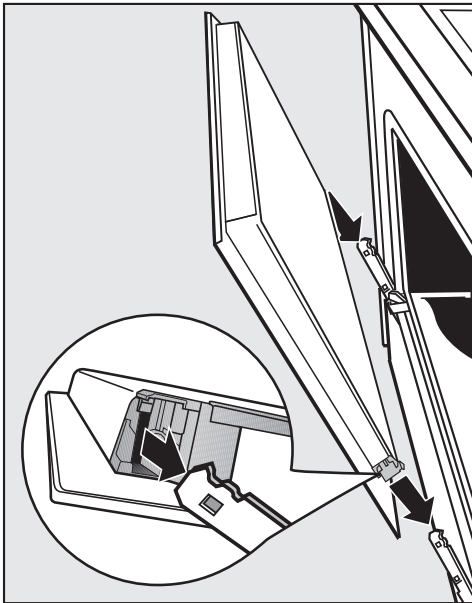

- Fassen Sie die Tür seitlich an und stecken Sie sie auf die Halterungen der Scharniere.
Achten Sie darauf, dass sie dabei nicht verkantet.
- Öffnen Sie die Tür vollständig.

Wenn die Sperrbügel nicht verriegelt sind, kann sich die Tür von den Halterungen lösen und beschädigt werden. Verriegeln Sie die Sperrbügel unbedingt wieder.

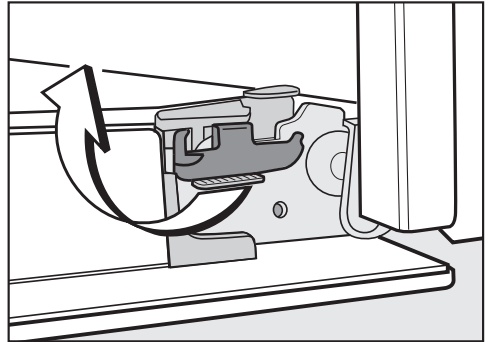



- Verriegeln Sie die Sperrbügel wieder, indem Sie sie bis zum Anschlag in die Waagerechte drehen.

Sie können die meisten Störungen und Fehler selbst beheben. In vielen Fällen können Sie Zeit und Kosten sparen, da Sie nicht den Kundendienst kontaktieren müssen.



Unter www.miele.ch/support/customer-assistance erhalten Sie zusätzliche Informationen zur selbstständigen Behebung von Störungen.



Hinweise im Display

Problem	Ursache und Behebung
Das Display ist dunkel.	Abhängig von der Einstellung Tageszeit Anzeige wird die Tageszeit bei ausgeschaltetem Backofen nicht angezeigt und das Display ist dunkel. <ul style="list-style-type: none"> ■ Wenn die Tageszeit dauerhaft angezeigt werden soll, wählen Sie die Einstellung Tageszeit Anzeige Ein.
	Der Backofen hat keinen Strom. <ul style="list-style-type: none"> ■ Prüfen Sie, ob der Netzstecker des Backofens in der Steckdose steckt. ■ Prüfen Sie, ob die Sicherung der Elektroinstallation ausgelöst hat. Rufen Sie eine Elektrofachkraft oder den Miele Kundendienst.
Inbetriebnahmesperre  erscheint im Display.	Die Inbetriebnahmesperre  ist eingeschaltet. <ul style="list-style-type: none"> ■ Bestätigen Sie mit OK. Drücken Sie 6 Sek. "OK" erscheint. <ul style="list-style-type: none"> ■ Schalten Sie die Inbetriebnahmesperre für einen Garvorgang aus, indem Sie die Sensortaste OK mindestens 6 Sekunden lang berühren. ■ Wenn Sie die Inbetriebnahmesperre dauerhaft ausschalten wollen, wählen Sie die Einstellung Inbetriebnahmesperre  Aus.
12:00 erscheint im Display.	Das Elektronetz war länger als 5 Minuten ausgefallen. <ul style="list-style-type: none"> ■ Stellen Sie die Tageszeit neu ein. Zeiten für Garvorgänge müssen neu eingegeben werden.
Netzausfall erscheint im Display.	Das Elektronetz war kurzzeitig ausgefallen. Ein laufender Garvorgang wurde dadurch abgebrochen. <ul style="list-style-type: none"> ■ Drehen Sie den Betriebsartenwähler auf Position 0. ■ Starten Sie den Garvorgang erneut.

Probleme beheben



Problem	Ursache und Behebung
Maximale Dauer erreicht erscheint im Display.	Der Backofen wurde über einen ungewöhnlich langen Zeitraum betrieben. Die Sicherheitsausschaltung wurde aktiviert. <ul style="list-style-type: none"> ■ Bestätigen Sie mit <i>OK</i>. Danach ist der Backofen wieder betriebsbereit.
 Fehler F32 erscheint im Display.	Die Türverriegelung für die Pyrolysereinigung schliesst nicht. <ul style="list-style-type: none"> ■ Schalten Sie den Backofen aus und wieder ein. Starten Sie anschliessend die gewünschte Pyrolysereinigung erneut. ■ Wenn der Hinweis wiederholt angezeigt wird, rufen Sie den Miele Kundendienst.
 Fehler F33 erscheint im Display.	Die Türverriegelung für die Pyrolysereinigung öffnet nicht. <ul style="list-style-type: none"> ■ Schalten Sie den Backofen aus und wieder ein. ■ Wenn die Türverriegelung nicht geöffnet wird, rufen Sie den Miele Kundendienst.
Fehler und ein hier nicht aufgeführter Fehlercode erscheint im Display.	Ein Problem, das Sie nicht selbst beheben können. <ul style="list-style-type: none"> ■ Rufen Sie den Miele Kundendienst.

Unerwartetes Verhalten

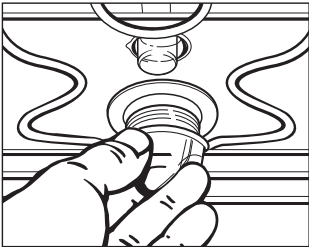
Problem	Ursache und Behebung
Sie hören keinen Signalton.	Die Signaltöne sind ausgeschaltet oder zu leise eingestellt. <ul style="list-style-type: none"> ■ Schalten Sie die Signaltöne ein oder erhöhen Sie die Lautstärke mit der Einstellung <i>Lautstärke Signaltöne</i>.
Der Garraum wird nicht heiss.	Die Messeschaltung ist aktiviert. Sie können Betriebsarten und Sensortasten auswählen, aber die Garraumbeheizung funktioniert nicht. <ul style="list-style-type: none"> ■ Deaktivieren Sie die Messeschaltung mit der Einstellung <i>Händler Messeschaltung Aus</i>.
Die Sensortaste  blinkt, wenn Sie den Backofen einschalten.	Sie haben Ihren Backofen bisher nicht in ein WLAN-Netzwerk eingebunden. Die Sensortaste blinkt, um Ihnen zu signalisieren, dass Sie den Backofen einfach vernetzen können, indem Sie diese Sensortaste längere Zeit berühren. Nach mehrmaligem Ein- und Ausschalten des Backofens blinkt die Sensortaste nicht mehr, die Vernetzungsfunktion ist aber weiterhin aktiv.

Problem	Ursache und Behebung
<p>Der Backofen hat sich selbsttätig ausgeschaltet.</p>	<p>Der Backofen schaltet sich aus Energiespargründen automatisch aus, wenn nach dem Einschalten des Backofens oder nach Ende eines Garvorgangs innerhalb einer bestimmten Zeit keine weitere Bedienung erfolgt.</p> <ul style="list-style-type: none"> ■ Schalten Sie den Backofen wieder ein.
<p>Die FlexiClip-Vollauszüge lassen sich schwer einschieben oder herausziehen.</p>	<p>In den Kugellagern der FlexiClip-Vollauszüge ist nicht genügend Fett.</p> <ul style="list-style-type: none"> ■ Fetten Sie die Kugellager mit dem Miele Spezialfett nach. <p>Nur das Miele Spezialfett ist auf die hohen Temperaturen im Garraum abgestimmt. Andere Fette können beim Aufheizen verharzen und die FlexiClip-Vollauszüge verkleben. Sie erhalten das Miele Spezialfett über ihren Miele Fachhändler oder den Miele Kundendienst.</p>
<p>Die Tür lässt sich nach der Pyrolysereinigung nicht öffnen.</p>	<p>Die Türverriegelung für die Pyrolysereinigung öffnet nicht.</p> <ul style="list-style-type: none"> ■ Drehen Sie den Betriebsartenwähler auf Position O. ■ Wenn die Türverriegelung nicht geöffnet wird, rufen Sie den Miele Kundendienst.
<p>Die Garraumbeleuchtung schaltet nicht ein.</p> 	<p>Die Halogenlampe ist defekt.</p> <div style="border: 1px solid gray; padding: 5px; margin-bottom: 10px;"> <p>⚠ Verletzungsgefahr durch heiße Oberflächen. Der Backofen wird im Betrieb heiss. Sie können sich an Heizkörpern, Garraum und Zubehör verbrennen. Lassen Sie die Heizkörper, den Garraum und das Zubehör vor der Reinigung von Hand erst abkühlen.</p> </div> <ul style="list-style-type: none"> ■ Trennen Sie den Backofen elektrisch vom Netz. Ziehen Sie dazu den Netzstecker oder schalten Sie die Sicherung(en) der Elektroinstallation aus. ■ Lösen Sie die Lampenabdeckung mit einer Viertelumdrehung nach links und ziehen Sie sie mit dem Dichtring nach unten aus dem Gehäuse heraus. ■ Wechseln Sie die Halogenlampe aus (Osram 66725 AM/A, 230 V, 25 W, Sockel G9). ■ Setzen Sie die Lampenabdeckung mit Dichtring in das Gehäuse ein und befestigen Sie sie durch Drehung nach rechts. ■ Heben Sie die Trennung des Backofens vom Elektrometz wieder auf.

Probleme beheben

Problem	Ursache und Behebung
Die Garraumbeleuchtung schaltet aus, obwohl der Betriebsartenwähler auf Position Beleuchtung  steht.	Auf der Position Beleuchtung  wird die Garraumbeleuchtung für ca. 20 Minuten eingeschaltet. Anschliessend schaltet die Garraumbeleuchtung automatisch aus.

Nicht zufriedenstellendes Ergebnis

Problem	Ursache und Behebung
Der Kuchen/das Gebäck ist nach der in der Garta-belle angegebenen Zeit noch nicht gar.	Die gewählte Temperatur weicht vom Rezept ab. <ul style="list-style-type: none"> ■ Wählen Sie die dem Rezept entsprechende Temperatur.
	Die Zutatenmengen weichen vom Rezept ab. <ul style="list-style-type: none"> ■ Prüfen Sie, ob Sie das Rezept verändert haben. Durch Zugabe von mehr Flüssigkeit oder Eiern wird der Teig feuchter und benötigt eine längere Garzeit.
Der Kuchen/das Gebäck hat Bräunungsunterschiede.	Sie haben eine falsche Temperatur oder Ebene gewählt. <ul style="list-style-type: none"> ■ Ein gewisser Unterschied in der Bräunung ist immer vorhanden. Prüfen Sie bei einem sehr grossen Bräunungsunterschied, ob Sie die richtige Temperatur und Ebene gewählt haben.
	Material oder Farbe der Backform sind nicht auf die Betriebsart abgestimmt. <ul style="list-style-type: none"> ■ In der Betriebsart Ober-/Unterhitze  sind helle oder blanke Backformen nicht so gut geeignet. Verwenden Sie matte, dunkle Backformen.
Nach der Pyrolysereinigung sind noch Verschmutzungen im Garraum.	Bei der Pyrolysereinigung werden Verschmutzungen verbrannt und es bleibt Asche zurück. <ul style="list-style-type: none"> ■ Entfernen Sie die Asche mit warmem Wasser, Handspülmittel und einem sauberen Schwammtuch oder einem sauberen, feuchten Mikrofasertuch. Wenn darüber hinaus noch gröbere Verschmutzungen zu finden sind, starten Sie die Pyrolysereinigung nochmals, gegebenenfalls mit längerer Dauer.

Ungewöhnliche Geräusche

Problem	Ursache und Behebung
Nach einem Garvorgang ist ein Betriebsgeräusch zu hören.	Nach einem Garvorgang bleibt das Kühlgebläse eingeschaltet.

Kundendienst

Unter www.miele.com/service erhalten Sie Informationen zur selbstständigen Behebung von Störungen und zu Miele Ersatzteilen.

Kontakt bei Störungen

Bei Störungen, die Sie nicht selbst beheben können, benachrichtigen Sie z. B. Ihren Miele Fachhändler oder den Miele Kundendienst.

Den Miele Kundendienst können Sie online unter www.miele.com/service buchen.

Die Kontaktdaten des Miele Kundendienstes finden Sie am Ende dieses Dokuments.

Der Kundendienst benötigt die Modellkennung und die Fabrikationsnummer (Fabr./SN/Nr.). Beide Angaben finden Sie auf dem Typenschild.

Diese Informationen finden Sie auf dem Typenschild, das bei geöffneter Tür auf dem Frontrahmen zu sehen ist.

Garantie

Die Garantiezeit beträgt 2 Jahre.

Weitere Informationen entnehmen Sie den mitgelieferten Garantiebedingungen.

Einbaumasse

Die Massangaben erfolgen in mm.

Einbau in einen Hoch- oder Unterschrank H xxxx-60

Wenn der Backofen unter einem Kochfeld eingebaut werden soll, beachten Sie die Hinweise zum Einbau des Kochfeldes sowie die Einbauhöhe des Kochfeldes.

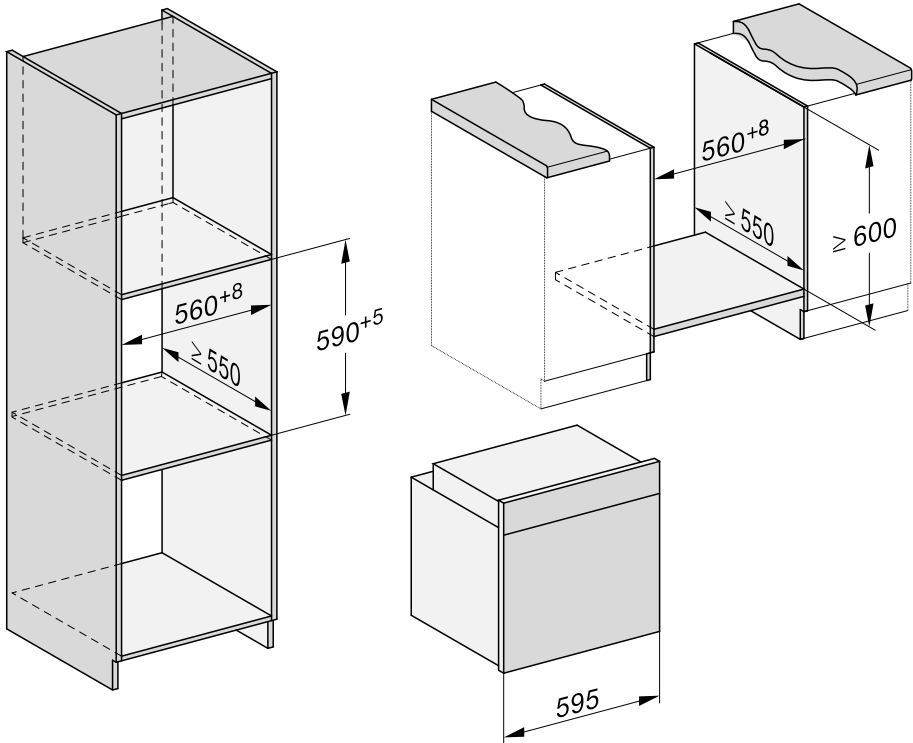

Installieren

Seitenansicht H 24xx

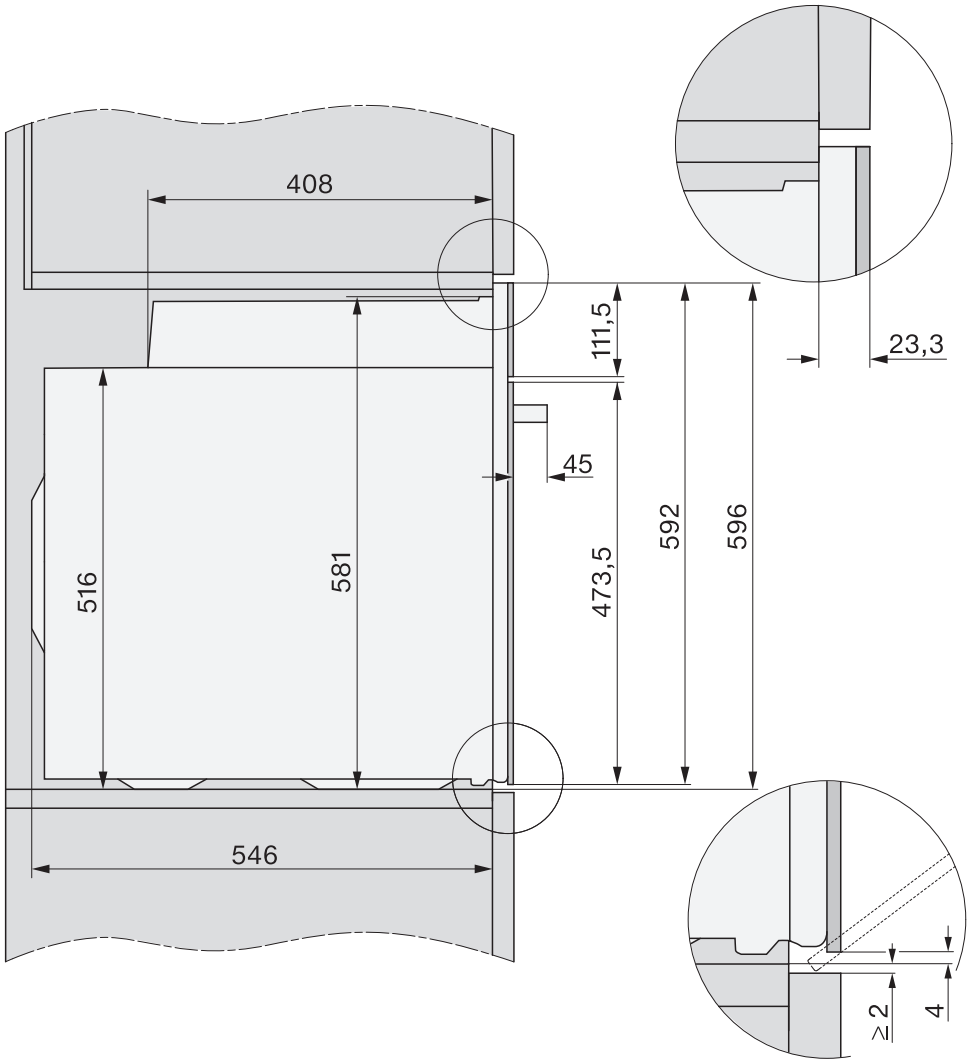

Seitenansicht H 27xx, H 28xx (60 cm)

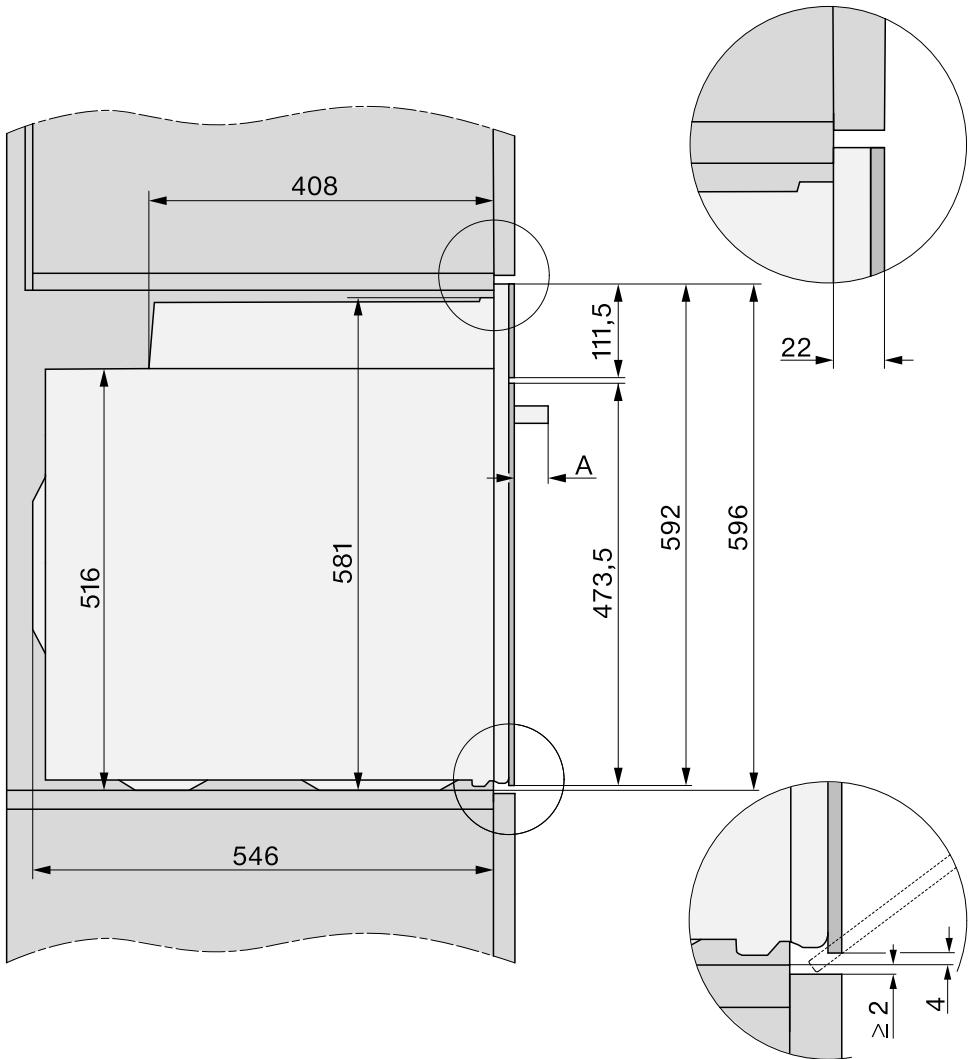

A H 27xx: 43 mm

H 28xx: 47 mm

Installieren

Anschlüsse und Belüftung H xxxx-60

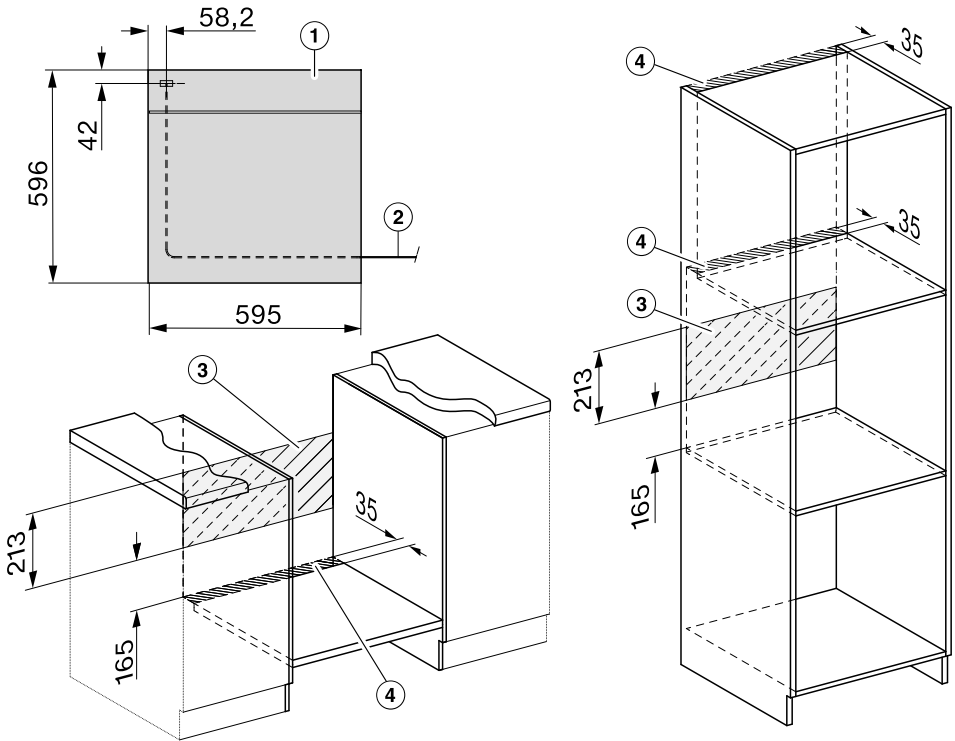

- ① Ansicht von vorn
- ② Der Backofen muss mit einer Anschlussleitung vom Kabeltyp H 05 VV-F mit geeignetem Querschnitt entsprechend dem Anschlusschema angeschlossen werden.
- ③ Kein Anschluss in diesem Bereich
- ④ Belüftungsausschnitt min. 150 cm²

Einbau in einen Hoch- oder Unterschrank H xxxx-55

Wenn der Backofen unter einem Kochfeld eingebaut werden soll, beachten Sie die Hinweise zum Einbau des Kochfeldes sowie die Einbauhöhe des Kochfeldes.

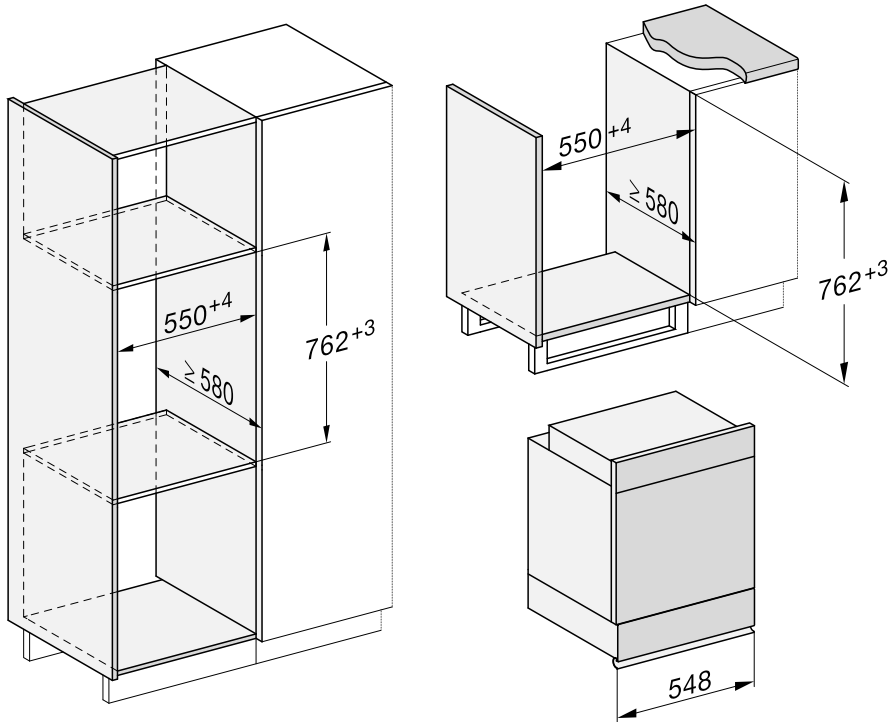

Installieren

Seitenansicht H xxx-55

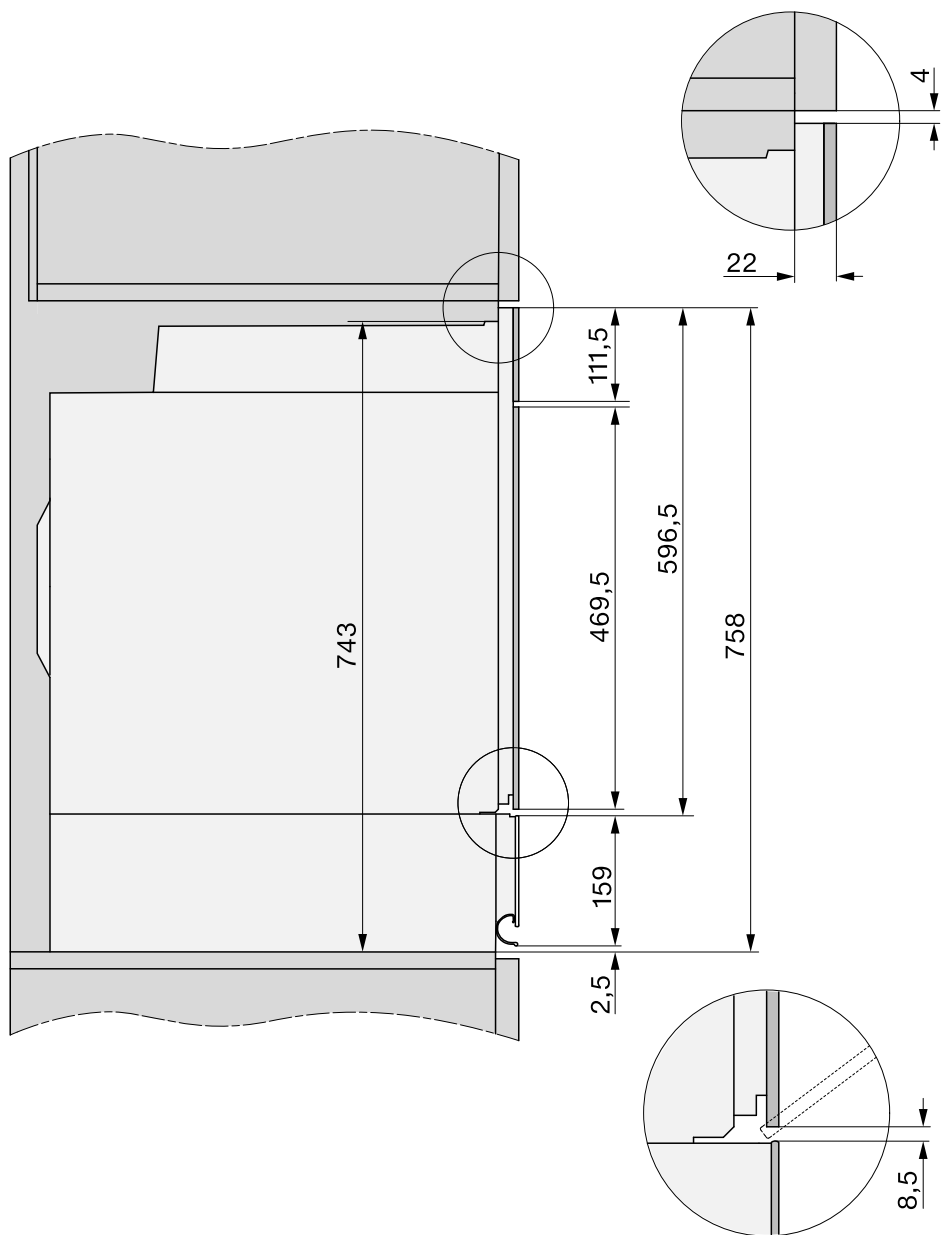

Anschlüsse und Belüftung H xxx-55

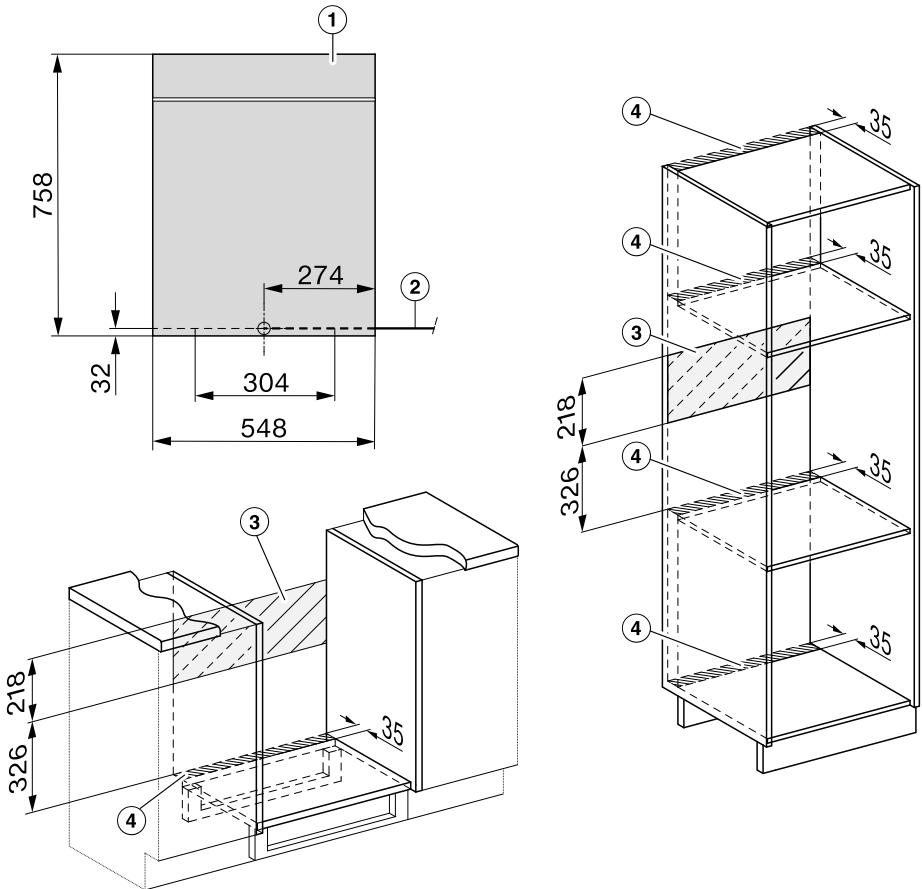

- ① Ansicht von vorn
- ② Der Backofen muss mit einer Anschlussleitung vom Kabeltyp H 05 VV-F mit geeignetem Querschnitt entsprechend dem Anschlussschema angeschlossen werden.
- ③ Kein Anschluss in diesem Bereich
- ④ Belüftungsausschnitt min. 150 cm²

Installieren

Backofen einbauen

H xxxx-60

Verwenden Sie den Backofen nur im eingebauten Zustand, damit der sichere Betrieb gewährleistet ist.

Der Backofen benötigt für den einwandfreien Betrieb eine ausreichende Kühlluftzufuhr. Die erforderliche Kühlluft darf nicht durch andere Wärmequellen (z. B. Festbrennstoff-Öfen) übermässig erwärmt werden.

Beachten Sie beim Einbau unbedingt: Stellen Sie sicher, dass der Zwischenboden, auf den der Backofen gestellt wird, nicht an der Wand anliegt.

Montieren Sie keine Wärmeschutzleisten an den Seitenwänden des Umbauschranks.

- Schliessen Sie den Backofen elektrisch an.

Die Tür kann beschädigt werden, wenn Sie den Backofen am Türgriff tragen.

Verwenden Sie zum Tragen die Griffmulden seitlich am Gehäuse.

Es ist sinnvoll, vor dem Einbau die Tür auszubauen und das Zubehör herauszunehmen. Der Backofen ist dann leichter, wenn Sie ihn in den Umbauschrank schieben, und Sie tragen ihn nicht aus Versehen am Türgriff.

- Schieben Sie den Backofen in den Umbauschrank und richten Sie den Backofen aus.
- Öffnen Sie die Tür, wenn Sie die Tür nicht ausgebaut haben.

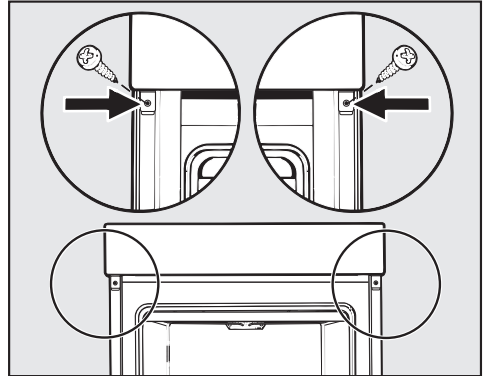

- Befestigen Sie den Backofen mit den mitgelieferten Schrauben an den Seitenwänden des Umbauschranks.
- Bauen Sie die Tür gegebenenfalls wieder ein.

H xxxx-55

Verwenden Sie den Backofen nur im eingebauten Zustand, damit der sichere Betrieb gewährleistet ist.

Der Backofen benötigt für den einwandfreien Betrieb eine ausreichende Kühlluftzufuhr. Die erforderliche Kühlluft darf nicht durch andere Wärmequellen (z. B. Festbrennstoff-Öfen) übermässig erwärmt werden.

Beachten Sie beim Einbau unbedingt: Stellen Sie sicher, dass der Zwischenboden, auf den der Backofen gestellt wird, nicht an der Wand anliegt.

Montieren Sie keine Wärmeschutzleisten an den Seitenwänden des Umbauschranks.

Vor dem Einbau

- Stellen Sie sicher, dass die Netzanschlussdose spannungslos ist.

Backofen einbauen

Der Anschlusskasten befindet sich unter der Geräteschublade

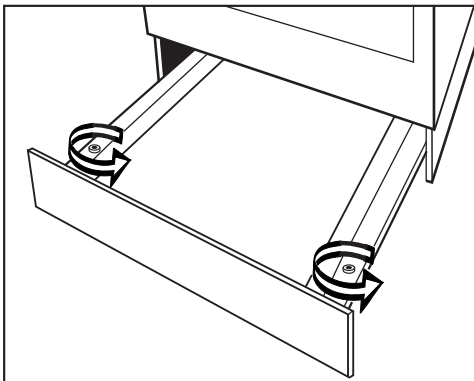

- Bauen Sie die Geräteschublade aus.

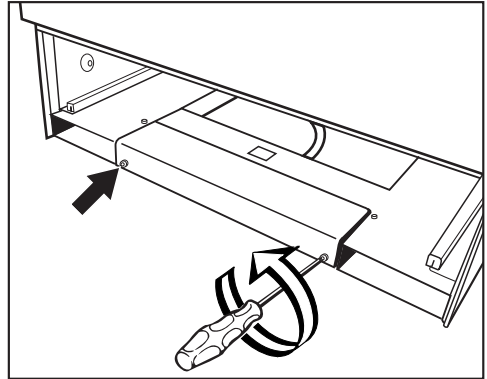

- Nehmen Sie den Deckel des Anschlusskastens ab.

Zum einfacheren Anschluss des Gerätes kann der Anschlusskasten nach vorn herausgezogen werden. Hierzu:

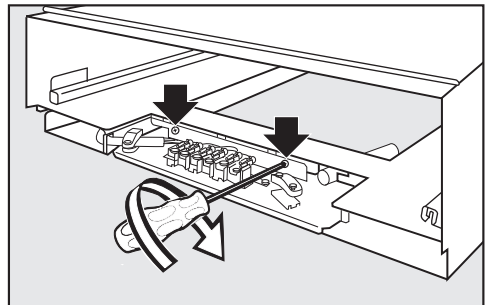

- Lösen Sie die Verbindungsschrauben zum Gehäuseblech.

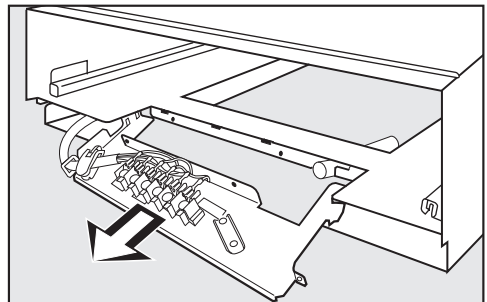

Installieren

- Ziehen Sie den Anschlusskasten nach vorn heraus.
- Schliessen Sie den Backofen entsprechend dem Anschlussschema elektrisch an. Verlegen Sie die Anschlussleitung ordnungsgemäss durch die Zugentlastung.
- Schieben Sie den Anschlusskasten wieder zurück und befestigen Sie ihn mit den Verbindungsschrauben am Gehäuseblech.

Achten Sie dabei darauf, dass der Anschlusskasten wieder fest mit dem Gehäuse verbunden wird.

- Befestigen Sie den Deckel des Anschlusskastens.
- Bauen Sie die Geräteschublade wieder ein.

Die Tür kann beschädigt werden, wenn Sie den Backofen am Türgriff tragen.

Benutzen Sie zum Tragen die Griffmulden seitlich am Gehäuse.

Es ist sinnvoll, vor dem Einbau die Tür auszubauen (siehe Kapitel "Reinigung und Pflege – Tür ausbauen") und das Zubehör herauszunehmen. Der Backofen ist dann leichter, wenn Sie ihn in den Umbauschrank schieben, und Sie benutzen nicht aus Versehen den Türgriff zum Tragen.

- Schieben Sie den Backofen in den Umbauschrank und richten Sie ihn aus.
- Öffnen Sie die Tür, wenn Sie sie nicht abgenommen haben.

Zur Befestigung des Backofens im Umbauschrank werden zwei unterschiedlich lange Schraubenpaare mitgeliefert. Verwenden Sie bei den Modellen Hxx5x-55 die kürzeren Schrauben.

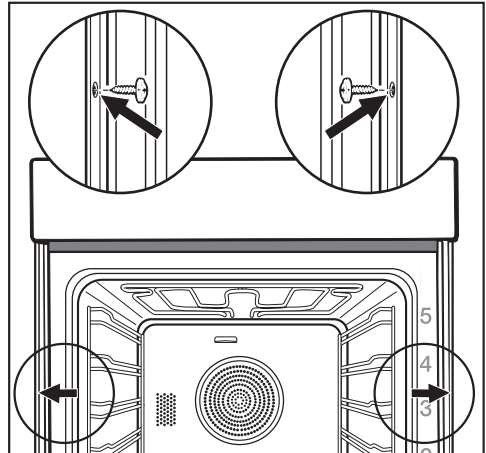

- Befestigen Sie den Backofen mit den mitgelieferten Schrauben an den Seitenwänden des Umbauschranks.
- Bauen Sie die Tür gegebenenfalls wieder ein (siehe Kapitel "Reinigung und Pflege – Tür einbauen").

Elektroanschluss



Verletzungsgefahr!

Durch unsachgemäße Installations- und Wartungsarbeiten oder Reparaturen können erhebliche Gefahren für den Benutzer entstehen, für die Miele nicht haftet.

Der Anschluss an das Elektronetz darf nur von einer qualifizierten Elektrofachkraft durchgeführt werden, die die landesüblichen Vorschriften und die Zusatzvorschriften der örtlichen Elektroversorgungsunternehmen genau kennt und sorgfältig einhält.

Der Anschluss darf nur an eine nach Vorschrift ausgeführte Elektroanlage erfolgen.

Der **Anschluss an eine Steckdose** (nach Vorschrift) ist zu empfehlen, da er die Trennung vom Elektronetz im Kundendienstfall erleichtert.

Falls für den Benutzer die Steckdose nicht mehr zugänglich oder ein **Festanschluss** vorgesehen ist, muss installationsseitig eine Trennvorrichtung für jeden Pol vorhanden sein.

Als Trennvorrichtung gelten Schalter mit einer Kontaktöffnung von mindestens 3 mm. Dazu gehören LS-Schalter, Sicherung(en) und Schütze (EN 60335).

Die erforderlichen **Anschlussdaten** entnehmen Sie dem Typenschild, das sich an der Frontseite des Garraums befindet. Die Angaben müssen mit denen des Elektronetzes übereinstimmen.

Geben Sie bei Rückfragen an Miele immer Folgendes an:

- Modellbezeichnung
- Fabrikationsnummer
- Anschlussdaten (Netzspannung/Frequenz/maximaler Anschlusswert)

Bei Anschlussänderung oder Austausch der Netzanschlussleitung muss der Kabeltyp H 05 VV-F mit geeignetem Querschnitt verwendet werden.

Der zeitweise oder dauerhafte Betrieb an einer autarken oder nicht netzsynchronen Energieversorgungsanlage (z. B. an Inselnetzen, Back-up-Systemen) ist möglich. Voraussetzung für den Betrieb ist, dass die Energieversorgungsanlage die Vorgaben der EN 50160 oder vergleichbar erfüllt. Die in der Hausinstallation und in diesem Miele Produkt vorgesehenen Schutzmassnahmen müssen auch im Inselbetrieb oder im nicht netzsynchronen Betrieb in ihrer Funktion und Arbeitsweise sichergestellt sein oder durch gleichwertige Massnahmen in der Installation ersetzt werden. Wie beispielsweise in der aktuellen Veröffentlichung der VDE-AR-E 2510-2 beschrieben.

Backofen

Der Backofen muss mit einer Anschlussleitung vom Kabeltyp H 05 VV-F mit geeignetem Querschnitt entsprechend dem Anschlussschema angeschlossen werden.

Maximaler Anschlusswert: siehe Typenschild.







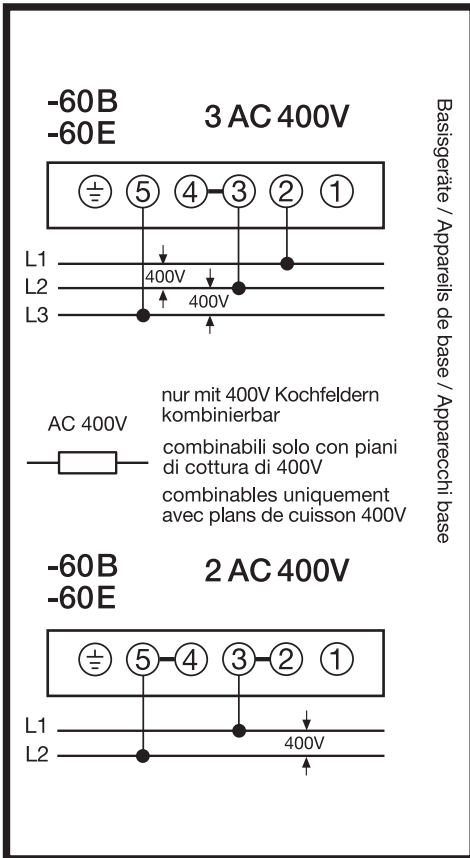









Installieren







Anschlusschema



-60 EP/-60 BP, 400 V



Prüfspeisen nach EN 60350-1

Prüfspeisen (Zubehör)		⌚ [°C]	 ^{5 6}		🕒 [min]
			+HFC	-HFC	
Small Cakes (1 Backblech ¹)		150	1	2	30–40
		160 ⁴	2	3	20–30
		180	1	2	25–35
Small Cakes (2 Backbleche ¹)		150 ⁴	1+3 ⁷	1+3	30–40
Spritzgebäck (1 Backblech ¹)		140	1	2	35–45
		160 ⁴	2	3	25–35
Spritzgebäck (2 Backbleche ¹)		140	1+3 ⁷	1+3	40–50 ⁸
Apple Pie (Rost ¹ , Springform ² , Ø 20 cm)		160	1	2	80–100
		180	–	1	75–85
Wasserbiskuit (Rost ¹ , Springform ² , Ø 26 cm)		180 ⁴	1	2	20–30
	 ³	150–170 ⁴	1	2	25–45
		200	1	2	25–35
Toast (Rost ¹)		300	–	3	6–9
Burger (Rost ¹ in Ebene 4 und Universalblech ¹ in Ebene 1)		300 ⁵	–	4	15–25 ⁹

 Betriebsart, ⌚ Temperatur, ⁵ Ebene (+HFC: mit FlexiClip-Vollauszügen HFC 70-C/–HFC: ohne FlexiClip-Vollauszüge HFC 70-C), 🕒 Garzeit,  Heissluft Plus,  Ober-/Unterhitze,  Eco-Heissluft,  Grill gross

- ¹ Verwenden Sie ausschliesslich Miele Originalzubehör.
- ² Verwenden Sie eine matte, dunkle Springform. Stellen Sie die Springform mittig auf den Rost.
- ³ Wählen Sie im Allgemeinen die niedrigere Temperatur und prüfen Sie das Gargut nach der kürzeren Garzeit.
- ⁴ Heizen Sie den Garraum vor, bevor Sie das Gargut einschieben. Verwenden Sie dazu nicht die Betriebsart Booster .
- ⁵ Heizen Sie den Garraum 5 Minuten vor, bevor Sie das Gargut einschieben. Verwenden Sie dazu nicht die Betriebsart Booster .
- ⁶ Bauen Sie die FlexiClip-Vollauszüge HFC 70-C ein (falls vorhanden).
- ⁷ Bauen Sie die FlexiClip-Vollauszüge HFC 70-C (falls vorhanden) in der unteren Ebene ein. Wenn Sie über mehrere Paare FlexiClip-Vollauszüge verfügen, bauen Sie nur ein Paar ein.
- ⁸ Nehmen Sie die Bleche zu unterschiedlichen Zeitpunkten heraus, wenn das Gargut bereits vor Ablauf der angegebenen Garzeit ausreichend gebräunt ist.
- ⁹ Wenden Sie das Gargut möglichst nach der Hälfte der Garzeit.

Angaben für Prüfinstitute

Energieeffizienzklasse nach EN 60350-1

Die Ermittlung der Energieeffizienzklasse erfolgt nach EN 60350-1.

Energieeffizienzklasse: A+

Beachten Sie nachfolgende Hinweise bei der Durchführung der Messung:

- Die Messung erfolgt in der Betriebsart Eco-Heissluft .
- Während der Messung befindet sich nur das für die Messung benötigte Zubehör im Garraum.
Verwenden Sie kein weiteres eventuell vorhandenes Zubehör wie FlexiClip-Vollauszüge oder katalytisch beschichtete Teile wie die Seitenwände oder das Deckblech.
- Eine wichtige Voraussetzung für die Ermittlung der Energieeffizienzklasse ist, dass die Tür während der Messung dicht geschlossen ist.
Je nach verwendeten Messelementen kann die Dichtfunktion der Türdichtung mehr oder weniger beeinträchtigt werden. Dies hat negative Auswirkungen auf das Messergebnis.
Dieser Mangel ist durch Andrücken der Tür auszugleichen. Dazu können unter ungünstigen Umständen auch geeignete technische Hilfsmittel notwendig werden.
Dieser Mangel tritt im normalen praktischen Gebrauch nicht auf.

Datenblatt für Haushaltsbacköfen

nach delegierter Verordnung (EU) Nr. 65/2014 und Verordnung (EU) Nr. 66/2014

MIELE	
Modellname/-kennzeichen	H 2861-60 BP, H 2861-55 BP
Energieeffizienzindex/Garraum (EEI_{cavity})	81,7
Energieeffizienzklasse/Garraum	
A+++ (höchste Effizienz) bis D (niedrigste Effizienz)	A+
Energieverbrauch pro Zyklus und Garraum im konventionellen Modus	1,10 kWh
Energieverbrauch pro Zyklus und Garraum im Umluft-Modus	0,71 kWh
Zahl der Garräume	1
Wärmequellen pro Garraum	electric
Volumen des Garraums	76 l
Masse des Gerätes	H 2xxx-60: 47,0 kg H 2xxx-55: 57,4 kg

Technische Daten

Leistungsaufnahme im Aus-Zustand, Tageszeitanzeige aus	max. 0,3 W
Leistungsaufnahme im Aus-Zustand, Tageszeitanzeige ein	max. 0,8 W
Leistungsaufnahme im vernetzten Bereitschaftsbetrieb	max. 2,0 W
Zeitdauer bis automatisches Schalten in Aus-Zustand	20 Min
Zeitdauer bis automatisches Schalten in vernetzten Bereitschaftsbetrieb	20 Min
Frequenzband des WLAN-Moduls	2,4000–2,4835 GHz
Sendeleistung des WLAN-Moduls	max. 100 mW

Konformitätserklärung

Hiermit erklärt Miele, dass dieser Backofen der Richtlinie 2014/53/EU entspricht. Der vollständige Text der EU-Konformitätserklärung ist unter einer der folgenden Internetadressen verfügbar:

- Produkte, Download, auf www.miele.ch
- Service, Informationen anfordern, Gebrauchsanweisungen, auf <https://miele.ch/manual> durch Angabe des Produktnamens oder der Fabrikationsnummer

Urheberrechte und Lizenzen für das Kommunikationsmodul

Für die Bedienung und Steuerung des Kommunikationsmoduls nutzt Miele eigene oder fremde Software, die nicht unter eine sogenannte Open-Source-Lizenzbedingung fällt. Diese Software/Softwarekomponenten sind urheberrechtlich geschützt. Die urheberrechtlichen Befugnisse von Miele und Dritten sind zu respektieren.

Des Weiteren sind in dem vorliegenden Kommunikationsmodul Softwarekomponenten enthalten, die unter Open-Source-Lizenzbedingungen weitergegeben werden. Sie können die enthaltenen Open-Source-Komponenten nebst den dazugehörigen Urheberrechtsvermerken, Kopien der jeweils gültigen Lizenzbedingungen sowie gegebenenfalls weitere Informationen lokal per IP über einen Webbrowser (http://<ip_adresse>/Licenses) abrufen. Die dort ausgewiesenen Haftungs- und Gewährleistungsregelungen der Open-Source-Lizenzbedingungen gelten nur im Verhältnis zu den jeweiligen Rechteinhabern.

Miele AG

Limmatstrasse 4
8957 Spreitenbach

Miele SA

Sous-Riette 23
1023 Crissier

Telefon: 0848 848 048
www.miele.ch/contact

www.miele.ch

H 2861-60 BP, H 2861-55 BP

de-CH

M.-Nr. 12 433 321 / 00 / 002