





Gebruiksaanwijzing en opstellingsinstructies Wasmachine



Lees **altijd eerst** de gebruiksaanwijzing voordat u het toestel plaatst, installeert en in gebruik neemt. Dat is veiliger voor uzelf en u voorkomt schade aan het toestel.

Inhoud

Uw bijdrage aan de bescherming van het milieu	6
Veiligheidsinstructies en waarschuwingen	7
Bediening van de wasmachine	13
Bedieningspaneel	13
Symbolen op het bedieningspaneel	14
Symbolen in de display	15
Sensortoetsen en touchdisplay met sensortoetsen	16
Basismenu	16
Voorbeelden voor de bediening	17
Eerste ingebruikneming	18
1. Wasgoed voorbereiden	23
2. Trommel vullen	24
3. Programma kiezen	25
4. Programma-instellingen kiezen	26
5. Wasmiddel doseren	27
Apart spoelen met wasverzachter of appretermiddel	28
6. Programma starten – einde programma	29
Voorprogrammering	30
Programma-overzicht	31
Programma's voor mops	31
Programma's voor doeken	32
Programmapakketten	33
Basisprogramma's	39
Extra functies	40
Voorwas 	40
Voorspoelen 	40
Extra spoelen 	40
Microvezels 	40
Nadere bijzonderheden over het programmaverloop	41
Centrifugeren	41
Kreukbeveiliging	41
Programmaverloop wijzigen	42
Programma wijzigen	42
Programma stoppen	42
Wasmachine inschakelen na een stroomstoring	42
Trommel bijvullen of wasgoed voortijdig verwijderen	43

Reiniging en onderhoud	44
Pluizenfilters dagelijks reinigen.....	44
Ommanteling en bedieningspaneel reinigen.....	45
Wasmiddellade reinigen.....	45
Trommel, kuip en afvoersysteem reinigen.....	47
Dichtring reinigen.....	47
Zeefjes watertoevoer reinigen.....	48
Nuttige tips	49
U kunt geen wasprogramma starten.....	49
Afbreking programma en foutmelding.....	50
In het display verschijnt een foutmelding.....	51
Een tegenvallend wasresultaat.....	52
Algemene problemen met de wasmachine.....	53
De deur kan niet open.....	54
Het openen van de deur bij verstopte afvoer en/of stroomuitval.....	55
Klantendienst	57
Contact bij storingen.....	57
Bij te bestellen accessoires.....	57
Installatie	58
Voorkant.....	58
Achteraanzicht.....	59
Plaatsingsmogelijkheden.....	60
Instructies met betrekking tot de plaatsing.....	60
Wasmachine naar de opstellocatie vervoeren.....	61
Plaats van opstelling.....	62
Transportbeveiliging verwijderen.....	62
Transportbeveiliging monteren.....	64
Wasmachine opstellen.....	65
Bevestigingsbeugel voor sokkel.....	66
Bevestigingsbeugel plaatsen.....	66
Bevestigingsbeugel monteren.....	66
Wasmachine met bevestigingsbeugel fixeren.....	67
Externe besturingsinrichtingen.....	67
Muntautomaat.....	67
Wateraansluiting.....	68
Koudwateraansluiting.....	68
Warmwateraansluiting*.....	69
Waterafvoer.....	69
Afvoerpomp.....	69
Elektrische aansluiting.....	70

Inhoud

Technische gegevens	71
Verklaring van overeenstemming	72
Exploitationiveau	73
Toegang met code	73
Code wijzigen.....	73
Exploitationiveau openen	73
Exploitationiveau verlaten	73
Taal.....	74
Lichtsterkte.....	74
Dagtijd.....	74
Volume eindsignaal	74
Volume toetssignaal.....	74
Volume begroeting	74
Storingszoemer.....	74
Memory	74
Kreukbeveiliging.....	75
Afkoeling waswater	75
Uitschakeling "Displays"	75
Uitschakeling Toestel.....	75
Voorprogrammering	76
Programmanaam	76
Zichtbaarheid parameters	76
Water voorwas.....	76
Water hoofdwas	76
Water 1e spoelen.....	77
Water laatste spoelen.....	77
Lage waterdruk	77
Mops ontwateren.....	77
Mops temperat. standaard plus.....	77
Mops chem.-ther. desinfectieproces	77
Mops thermisch desinfectieproces.....	77
Mops microvezel	78
Mops prep.-toerental.....	78
Doeken temp. standaard plus.....	78
Doek. chem.-ther. desinfectieproces	78
Doeken pre-par.toerent.	78
Sensor leegmelding.....	78
Waarschuwings-teller.....	79
Niveau Witte/Bonte was.....	79
Niveau Kreukherstellend	79
Temperatuur voorwas Wit/Bont.....	79
Wastijd voorwas	79

Wastijd Wit/Bont	79
Wastijd Kreukherstellend	79
Voorspoelen Wit/Bont.....	80
Voorspoelen Kreukherstellend	80
Voorwas Wit/ Bont/Kreukherst.....	80
Spoelgangen Wit/Bont.....	80
Spoelgangen Kreukherstellend.....	80
Desinfectiespoelen	80
Programma-pakketten	81
Code desinfectieprog.....	81
Temperatuurverlaging	81
Beladings-automaat.....	81
Automatische dosering.....	81
Aanpassingswaarde dosering 1–6	81
Keuze COM-module	82
Beschikbaarheid van digitale Miele producten	82
WiFi/LAN	82
Netwerk - tijd	83
Signaal piekbelasting	83
Piekbelasting vermijden	83
Remote.....	83
Remote update	84
SmartGrid.....	84
Gestuurd energieverbruik.....	84
Juridische informatie	85
Auteursrechten en licenties voor bedienings- en besturingssoftware	85
Betaalautomaat	85
Instellingen voor muntautomaten	85
Terugmeldsignaal betaalsysteem	86
Vergrendeling betaalsysteem.....	86
Gratis programma's.....	86
Wissen betaald-sigitaal.....	86
Alt. contacttijd betaalsysteem	86

Uw bijdrage aan de bescherming van het milieu

Afdanken van de verpakking

De verpakking zorgt ervoor dat u het toestel kunt hanteren en beschermt het toestel tegen transportschade. Het verpakkingsmateriaal is uitgekozen met het oog op een zo gering mogelijke belasting van het milieu en de mogelijkheden voor recyclage.

Door hergebruik van verpakkingsmateriaal wordt er op grondstoffen bespaard. Gebruik materiaalspecifieke inzamelings- en retouropties voor recyclebaar materiaal. Uw Miele vakhandelaar neemt de transportverpakking terug.

Het oude toestel afdanken

Elektrische en elektronische toestellen bevatten meestal waardevolle materialen. Ze bevatten ook stoffen, mengsels en onderdelen die nodig waren om de toestellen goed en veilig te laten functioneren. Wanneer u uw oude toestel bij het gewone huisvuil gooit of er niet goed mee omgaat, kunnen deze stoffen schadelijk zijn voor de gezondheid en het milieu. Gooi uw oude toestellen daarom nooit weg met het gewone huisvuil.



Lever het toestel in bij een gratis, gemeentelijk inzameldepot voor elektrische en elektronische toestellen, bij uw vakhandelaar of bij Miele. U bent wettelijk zelf verantwoordelijk voor het wissen van eventuele persoonlijke gegevens op het oude toestel. U bent wettelijk verplicht om niet compleet ingebouwde gebruikte batterijen en accu's alsmede lampen die onbeschadigd kunnen worden verwijderd, te verwijderen. Breng deze naar een geschikte inzamellocatie, waar u ze gratis kunt inleveren. Het oude toestel moet tot die tijd buiten het bereik van kinderen worden opgeslagen.

Veiligheidsinstructies en waarschuwingen

Deze wasmachine voldoet aan de geldende veiligheidsvoorschriften. Onjuist gebruik kan echter persoonlijk letsel of materiële schade tot gevolg hebben.

Lees daarom de gebruiksaanwijzing aandachtig door voordat u de wasmachine in gebruik neemt. Hierin vindt u belangrijke instructies met betrekking tot de inbouw, de veiligheid, het gebruik en het onderhoud. Zo beschermt u zichzelf en vermijdt u schade aan de wasmachine.

In overeenstemming met de norm IEC 60335-1 adviseert Miele u uitdrukkelijk om het hoofdstuk over de installatie van de wasmachine en de veiligheidsinstructies en waarschuwingen te lezen en op te volgen.

Wanneer de veiligheidsinstructies en waarschuwingen niet worden opgevolgd, kan Miele niet aansprakelijk worden gesteld voor schade die daarvan het gevolg is.

Bewaar de gebruiksaanwijzing zorgvuldig en geef deze door aan een eventuele volgende eigenaar.

Als meerdere personen de wasmachine bedienen, moeten de veiligheidsvoorschriften en waarschuwingen voor deze personen toegankelijk worden gemaakt en/of worden uitgelegd.

Verantwoord gebruik

- ▶ De wasmachine is enkel geschikt voor het wassen van textiel dat volgens de aanwijzingen van de producent op het onderhoudsetiket in de wasmachine mag worden gewassen. Andere gebruiksdoeleinden zijn mogelijk gevaarlijk. De producent kan niet aansprakelijk worden gesteld voor schade die wordt veroorzaakt door gebruik voor andere doeleinden dan hier aangegeven of door foutieve bediening.
- ▶ De wasmachine moet volgens de gebruiksaanwijzing worden gebruikt, regelmatig worden onderhouden en de werking moet regelmatig worden gecontroleerd.
- ▶ De wasmachine is uitsluitend bestemd voor gebruik binnenshuis.
- ▶ Deze wasmachine mag ook in openbare ruimtes worden gebruikt.
- ▶ Personen die op grond van hun fysieke of psychische gesteldheid, hun onervarenheid of gebrek aan kennis van dit wasmachine niet in staat zijn om het veilig te bedienen, mogen het alleen gebruiken als ze onder toezicht staan van of worden geïnstrueerd door een verantwoordelijke persoon.

Veiligheidsinstructies en waarschuwingen

- ▶ Houd kinderen onder acht jaar op afstand van de wasmachine, tenzij u voortdurend toezicht houdt.
- ▶ Kinderen vanaf acht jaar mogen de wasmachine alleen zonder toezicht gebruiken als ze weten hoe ze de wasmachine veilig moeten bedienen. Kinderen moeten de eventuele risico's van een foutieve bediening kunnen inzien en begrijpen.
- ▶ Kinderen mogen de wasmachine niet zonder toezicht reinigen of onderhouden.
- ▶ Houd kinderen in de gaten wanneer zij zich in de buurt van de wasmachine bevinden. Laat kinderen nooit met de wasmachine spelen.
- ▶ U mag desinfectieprogramma's nooit onderbreken, omdat dit een negatieve invloed op het desinfectieresultaat kan hebben. De desinfectiestandaard van thermische en chemothermische procedés dient door de exploitant routinematig te worden bewaakt.

Technische beveiliging

- ▶ Controleer de wasmachine voor plaatsing op zichtbare schade. Een beschadigde wasmachine mag niet worden geplaatst en in gebruik genomen.
- ▶ De elektrische veiligheid van de wasmachine is uitsluitend gegarandeerd als deze wordt aangesloten op een aardingssysteem dat volgens de geldende voorschriften is geïnstalleerd. Laat de huisinstallatie bij twijfel door een deskundige inspecteren. Miele kan niet aansprakelijk worden gesteld voor schade die wordt veroorzaakt door een ontbrekende of beschadigde aarding.
- ▶ Ondeskundig uitgevoerde reparaties kunnen gevaar opleveren voor de gebruiker. De producent kan daarvoor niet aansprakelijk worden gesteld. Reparaties mogen alleen worden uitgevoerd door vakmensen die door Miele zijn geautoriseerd, anders kan bij eventuele schade geen aanspraak op de garantie worden gemaakt.
- ▶ Voer geen aanpassingen aan de wasmachine uit die niet uitdrukkelijk door Miele zijn toegestaan.
- ▶ In geval van een storing of bij reinigings- en onderhoudswerkzaamheden is de wasmachine alleen spanningsvrij als:
 - de stekker van de wasmachine uit het stopcontact is getrokken of
 - de zekering van de huisinstallatie uitgeschakeld is of
 - de betreffende zekering van de huisinstallatie er helemaal is uitgedraaid.

Veiligheidsinstructies en waarschuwingen

Zie ook het hoofdstuk “Installatie”, paragraaf “Elektrische aansluiting”.

- ▶ Wanneer de aansluitkabel is beschadigd, moet de kabel door een door Miele erkende vakman worden vervangen om gevaren voor de gebruiker te voorkomen.
- ▶ De wasmachine mag alleen met een nieuwe slangenset op de waterleiding worden aangesloten. Een oude slangenset mag niet opnieuw worden gebruikt. Controleer de slangensets regelmatig. U kunt ze dan tijdig vervangen en waterschade voorkomen.
- ▶ Defecte onderdelen mogen alleen door originele Miele-onderdelen worden vervangen. Alleen van deze onderdelen kan Miele garanderen dat ze volledig voldoen aan de veiligheidseisen die wij aan onze producten stellen.
- ▶ De wasmachine mag niet met een verlengsnoer, een multistekkerdoos of iets dergelijks op het stroomnet worden aangesloten (brandgevaar door oververhitting).
- ▶ Bij industrieel gebruik van de wasmachine gelden de voorschriften en regels van de wettelijke Duitse ongevallenverzekering (DGUV). Aanbevolen wordt om de controles volgens de voorschriften en regels van de wettelijke Duitse ongevallenverzekering DGUV100-500/ hoofdstuk 2.6/paragraaf 4 uit te voeren. Het voor de controledocumentatie vereiste controleboek is verkrijgbaar bij de Miele Service.
- ▶ Deze wasmachine mag niet op een niet-stationaire locatie (bijv. op een schip) worden gebruikt.
- ▶ Volg de aanwijzingen uit de hoofdstukken 'Installatie' en 'Technische gegevens'.
- ▶ Als de wasmachine is voorzien van een stekker, zorg er dan voor dat u altijd bij de stekker kunt komen om de wasmachine los te koppelen van het elektriciteitsnet.
- ▶ Als er sprake is van een vaste aansluiting, moet de wasmachine via een schakelaar met alle polen van de netspanning kunnen worden losgekoppeld.

Veiligheidsinstructies en waarschuwingen

► Tijdelijk of doorlopend gebruik van een autonome of niet-netsynchrone energievoorziening (zoals microgrids, back-upsystemen) is mogelijk. Voorwaarde voor het gebruik is dat de energievoorziening voldoet aan de bepalingen van EN 50160 of een vergelijkbare standaard.

De veiligheidsvoorzieningen van de gebouwinstallatie en dit Miele product moeten ook werken bij gebruik van een microgrid of een niet-netsynchrone energievoorziening of moeten door gelijkwaardige voorzieningen in de installatie worden vervangen. Zoals beschreven in de laatste publicatie van de VDE-AR-E 2510-2.

Veilig gebruik

► De maximale beladingscapaciteit is 8,0 kg (droog wasgoed). Sommige programma's hebben een lagere beladingscapaciteit, zie het hoofdstuk "Programmaoverzicht".

► Plaats uw wasmachine niet in vorstgevoelige ruimten. Bevroren slangen kunnen scheuren of barsten en de betrouwbaarheid van de elektronische besturing kan door temperaturen onder het vriespunt afnemen.

► Verwijder, voordat u de wasmachine in gebruik neemt, de transportbeveiliging aan de achterzijde van het toestel (zie het hoofdstuk "Installatie", paragraaf "Het verwijderen van de transportbeveiliging"). Bij het centrifugeren kan een niet-verwijderde transportbeveiliging de wasmachine en meubels/toestellen die ernaast staan, beschadigen.

► Sluit de waterkraan als u gedurende lange tijd afwezig bent (bijvoorbeeld tijdens vakanties). Dat is vooral van belang als zich in de buurt van de wasmachine geen afvoerputje bevindt.

► Voorkom dat vreemde voorwerpen (spijkers, naalden, munten, paperclips, etc.) in de wasmachine terechtkomen. In het bijzonder metaalsplinters, die zich in dweilhoezen kunnen bevinden, moeten voor het wassen worden uitgeschud. Dergelijke voorwerpen kunnen onderdelen beschadigen (zoals de kuip en de wastrommel). Beschadigde onderdelen kunnen op hun beurt het wasgoed beschadigen.

► Als het wasmiddel correct wordt gedoseerd, is ontkalken van de wasmachine niet vereist. Indien uw wasmachine toch zo sterk door kalk is aangetast dat ontkalken nodig is, gebruik dan een speciaal ontkalkingsmiddel met corrosiebescherming. Dit speciale ontkalkingsmiddel is verkrijgbaar bij uw Miele-vakhandelaar of bij de Miele Service. Volg de gebruiksinstructies van het ontkalkingsmiddel strikt op.

Veiligheidsinstructies en waarschuwingen

- ▶ Bij textiel dat met oplosmiddelhoudende reinigingsmiddelen is behandeld, moet eerst worden gecontroleerd of dit textiel in de wasmachine mag worden behandeld. Controlecriteria zijn de gevarenaanduidingen, de milieubeschermingskenmerken van de producten en andere vermeldingen.
- ▶ Gebruik nooit reinigingsmiddelen op basis van oplosmiddelen (bijv. wasbenzine) in de wasmachine. Onderdelen kunnen worden beschadigd en er kunnen giftige dampen ontstaan. Er bestaat brand- en explosiegevaar.
- ▶ Bewaar en gebruik in de buurt van de wasmachine geen benzine, petroleum of andere licht ontvlambare stoffen. Brand- en explosiegevaar
- ▶ Textielverf moet geschikt zijn voor gebruik in een wasmachine. Volg de aanwijzingen van de producent strikt op.
- ▶ Ontkleuringsmiddelen kunnen door hun chemische samenstelling corrosie veroorzaken. Ontkleuringsmiddelen mogen niet in de wasmachine worden gebruikt.
- ▶ Vermijd contact tussen roestvrijstalen oppervlakken (front, bovenblad, behuizing) en vloeibare reinigings- en desinfectiemiddelen die chloor of natriumhypochloride bevatten. Deze stoffen kunnen op het roestvrije staal corrosie veroorzaken. Ook agressieve chloordampen kunnen corrosie veroorzaken. Bewaar geopende verpakkingen van deze middelen daarom niet in de onmiddellijke omgeving van de machine.
- ▶ Voor de reiniging van de wasmachine mag geen hogedrukreiniger of waterstraal worden gebruikt.
- ▶ Let bij gebruik en combinatie van speciale reinigingsmiddelen en speciale producten op de aanwijzingen van de betreffende producent. Gebruik het middel alleen voor de toepassingen die door de producent zijn aangegeven. Daarmee voorkomt u materiaalschade en eventuele heftige chemische reacties.
- ▶ Als u wasmiddelen in de ogen krijgt, onmiddellijk overvloedig uitspoelen met lauw water. Raadpleeg onmiddellijk een arts als u het middel per ongeluk inslikt. Personen met huidbeschadigingen of gevoelige huid moeten contact met het wasmiddel vermijden.
- ▶ Wanneer u wasgoed toevoegt of verwijdert tijdens de hoofdwash, kunt u in contact komen met wasmiddel, vooral als het wasmiddel van buitenaf wordt gedoseerd. Grijp voorzichtig in de trommel. Spoel bij huidcontact het wasmiddel onmiddellijk af met lauw water.

Veiligheidsinstructies en waarschuwingen

Accessoires

- ▶ Accessoires mogen alleen worden aan- of ingebouwd als ze nadrukkelijk door Miele zijn vrijgegeven. Worden andere accessoires aan- of ingebouwd, dan kan Miele niet voor de gevolgen instaan en kan geen beroep meer worden gedaan op bepalingen met betrekking tot garantie en productaansprakelijkheid.
- ▶ Miele-droogkasten en Miele-wasmachines kunnen als was-droogzuil opgesteld worden. Daarvoor is als te bestellen accessoire een Miele verbindingstuk voor was/droogzuil vereist. Let erop dat het verbindingstuk voor was/droogzuil bij de Miele-droogkast en Miele-wasmachine past.
- ▶ Wilt u een Miele-sokkel nabestellen, let er dan op dat deze bij uw wasmachine past.
- ▶ Miele geeft u na afloop van de productie van de wasmachine een leveringsgarantie van maximaal 15 jaar en minimaal 10 jaar voor reserve-onderdelen.

Als de veiligheidsinstructies en waarschuwingen niet worden opgevolgd, kan Miele niet aansprakelijk worden gesteld voor schade die daarvan het gevolg is.

Bedieningspaneel

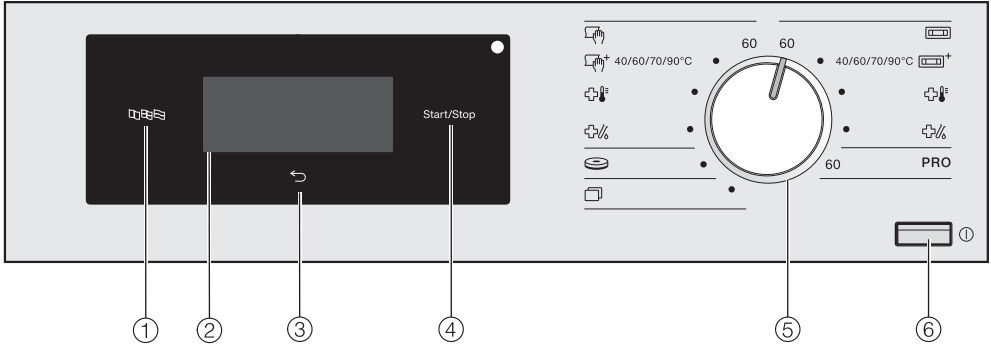

- ① **Sensortoets Taal** 
Om de actuele bedieningstaal te selecteren.
Na afloop van het programma wordt de exploitatietaal opnieuw weergegeven.
- ② **Touchdisplay met sensortoetsen**
Toont het gekozen programma.
Met de sensortoetsen op de touchdisplay worden de programma-instellingen gekozen.
- ③ **Sensortoets Terug** 
Hiermee gaat u een niveau terug in het menu.
- ④ **Sensortoets Start/Stop**
Met deze toets kunt u het gekozen programma starten en een gestart programma afbreken.
- ⑤ **Keuzeschakelaar**
Het wasprogramma selecteren. De programmaschakelaar kan rechts- en linksom worden gedraaid.
- ⑥ **Toets** 
Voor het in- en uitschakelen van de wasmachine.
De wasmachine wordt automatisch uitgeschakeld om energie te besparen. Dat gebeurt 15 minuten nadat Einde/Kreukbeveiliging is verschenen of na het inschakelen als er verder geen bediening plaatsvindt.

Bediening van de wasmachine

Symbolen op het bedieningspaneel

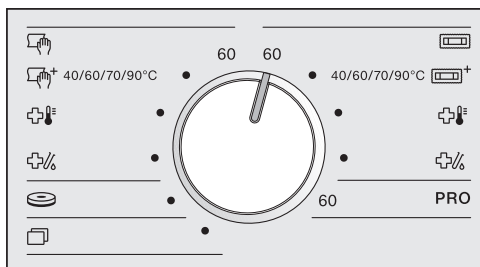

Rechterkant:



Mops



Mops plus



Mops thermische desinfectie



Mops chemothermische desinfectie

PRO

Katoen PRO

Linkerkant:



Doeken



Doeken plus



Doeken thermische desinfectie



Doeken chemothermische desinfectie



Pads



Overige programma's

Symbolen in de display



Temperatuur : met de sensortoets *Temperatuur* kunt u de temperatuur van het wasprogramma instellen.



Toerental : met de sensortoets *Toerental* kunt u het centrifugetoerental van het wasprogramma instellen.



Extra functies : met de sensortoets *Extra functies* kunt u extra functies bij een wasprogramma kiezen.



Voorwas : met de sensortoets *Voorwas* kunt u extra *voorwas* bij een wasprogramma kiezen.



Voorspoelen: met de sensortoets *Voorspoelen* kunt u kiezen of de was voor aanvang van het wasprogramma moet worden gespoeld.



Extra spoelen : met de sensortoets *Extra spoelen* kunt u een extra spoelgang bij een wasprogramma kiezen.



Microvezels: met de sensortoets *Microvezels* kunt u microvezelmops aan het einde van de hoofdwas voorzichtig afkoelen.



Restvocht: met de sensortoets *Restvocht* kunt u het restvocht na het centrifugeren bepalen.



Centrifugeerduur: met de sensortoets *Centrifugeerduur* kunt u het restvocht na het centrifugeren bepalen.



Meer keuzes : met de sensortoets *Meer keuzes* kunt u verdere “Opties” instellen.



Exploitationiveau : met de sensortoets *Exploitationiveau* kunt u de instellingen van de wasmachine veranderen.



Voorprogrammering : met de sensortoets *Voorprogrammering* kunt u de starttijd van een wasprogramma ...





... of de eindtijd



... of de tijd tot de start van het programma instellen.

Bediening van de wasmachine

Sensortoetsen en touchdisplay met sensortoetsen

De sensortoetsen ,  en *Start/Stop* en de sensortoetsen op het display reageren op aanraking met de vingertoppen. Elke aanraking wordt met een toetssignaal bevestigd. U kunt het volume van het toetssignaal veranderen of uitschakelen (zie het hoofdstuk “Exploitationniveau”).

Door puntige of scherpe voorwerpen, zoals pennen, kunnen er krassen op het bedieningspaneel met de sensortoetsen en het touchdisplay ontstaan.



Raak het bedieningspaneel alleen met uw vingers aan.

Basismenu

Het basismenu van een wasprogramma toont, afhankelijk van het programma, verschillende waarden.





Bij programma's met vaste temperatuurinstelling:



- het gekozen programma met de ingestelde temperatuur
- de programmaduur
- het ingestelde centrifugetoerental 
- de selecteerbare extra functies 
- verder te selecteren : de voorprogrammering en de instellingen van het exploitatieniveau

Bij programma's met variabele temperatuurinstelling:



- het gekozen programma
- de programmaduur
- de ingestelde temperatuur 
- het ingestelde centrifugetoerental 
- de selecteerbare extra functies 
- verder te selecteren : de voorprogrammering en de instellingen van het exploitatieniveau

Bediening van de wasmachine

Voorbeelden voor de bediening

Keuzelijsten

De pijlen \wedge en \vee rechts op het display geven aan dat er een keuzemenu ter beschikking staat.

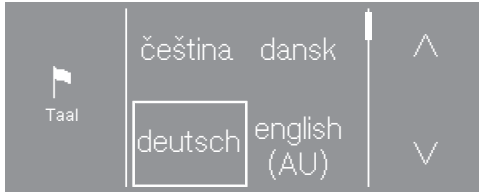

Door de sensortoets \vee aan te raken gaat u naar onder in het keuzemenu. Door de sensortoets \wedge aan te raken gaat u naar boven in het keuzemenu.

Aan de scrollbalk kunt u zien of er meer keuzemogelijkheden of teksten volgen.

De op dat moment gekozen waarde wordt door een kader gemarkeerd.

Raak de gewenste waarde aan om hem te selecteren.

Eenvoudige selectie

Wanneer geen pijlen zichtbaar zijn, is de selectie beperkt tot de aangegeven waarden.

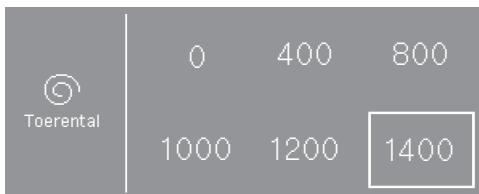

De op dat moment gekozen waarde wordt door een kader gemarkeerd.

Raak de gewenste waarde aan om hem te selecteren.

Waarden verlagen of verhogen

Om een getalwaarde te veranderen, gebruikt u de pijlen \wedge en \vee boven of onder de te wijzigen cijfers.

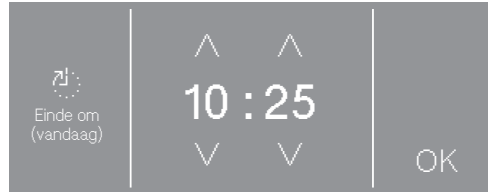

Raak de pijlen \wedge en \vee aan en bevestig met de sensortoets *OK*.

Een submenu verlaten

U verlaat het submenu door de sensortoets terug \curvearrowright te kiezen.

Wanneer in een submenu een waarde wordt gekozen en niet wordt bevestigd met *OK*, dan wordt door selectie van de sensortoets \curvearrowright deze waarde verkregen.

Eerste ingebruikneming

⚠️ Schade door verkeerd plaatsen en aansluiten.
Het verkeerd plaatsen en aansluiten van de wasmachine leidt tot ernstige materiële schade.
Volg de aanwijzingen in het hoofdstuk "Installatie".

Trommel leegmaken

In de trommel kan zich een bochtstuk voor de afvoerslang en/of montage-materiaal bevinden.

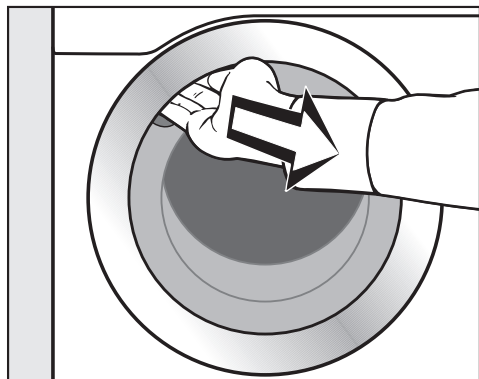

- Open de deur.
- Neem het bochtstuk en het montage-materiaal uit de trommel.
- Sluit de deur met een lichte zwaai.

Wasmachine inschakelen

- Druk op de toets ①.

Het welkomstscherf licht op.

Bij de eerste ingebruikneming worden de instellingen voor het dagelijks gebruik van de wasmachine vastgelegd. Enkele instellingen kunnen uitsluitend tijdens de eerste ingebruikneming worden gewijzigd. Daarna kunnen deze alleen nog door de Miele Service worden gewijzigd. Voer de eerste ingebruikneming geheel uit.

De instellingen zijn ook beschreven in het hoofdstuk "Exploitationiveau".

Tip: Binnen de eerste ingebruikneming kunt u naar het vorige scherm terugkeren als u een eerdere invoer wilt corrigeren.

- Druk op de sensortoets ↶ om naar het vorige scherm te gaan.

De taal van het display instellen

U wordt verzocht de gewenste taal van het display in te stellen. U kunt de taal op elk gewenst moment aanpassen (zie het hoofdstuk “Exploitationiveau”, paragraaf “Taal”).

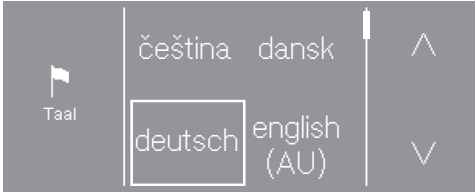

- Loop met de toetsen \wedge en \vee door de talen, totdat de gewenste taal in het display staat.
- Raak de sensortoets van de gewenste taal aan.

De gekozen taal is gemarkeerd met een kader en het display gaat naar de volgende instelling.

Helderheid display instellen

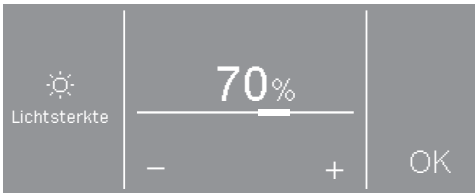

- Stel met de sensortoetsen $-$ en $+$ de gewenste lichtsterkte in en bevestig uw keuze met de sensortoets *OK*.

Het display gaat naar de volgende instelling.

Verwijzing naar externe toestellen

U krijgt een verwijzing naar externe hardware.

- Bevestig met de sensortoets *OK*.

Sluit de XCI-box of -adapter voor de eerste ingebruikneming aan of schuif een communicatiemodule in de moduleschacht. De wasmachine moet op dat moment zijn losgekoppeld van de elektriciteit. Begin pas daarna met de ingebruikneming.

Opvragen tijd bevestigen



- Raak de sensortoets *ja* of *nee* aan.

Als u *ja* hebt gekozen, wordt de instelling *Dagtijd* overgeslagen.

Als u *nee* hebt gekozen, gaat het display naar de instelling *Dagtijd*.

Tijd instellen

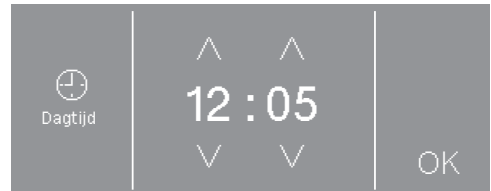

- Voer de uren met de sensortoetsen \vee en \wedge in en bevestig uw keuze met sensortoets *OK*.

Het display gaat naar de volgende instelling.

Eerste ingebruikneming

Programmapakketten kiezen



- Loop met de toetsen \wedge en \vee door de programmapakketten, totdat het gewenste programmapakket op de display staat.
- Raak de sensortoets van het programmapakket aan.

De display toont het bijbehorende programma.

De geactiveerde programma's zijn gemarkeerd met een kader.

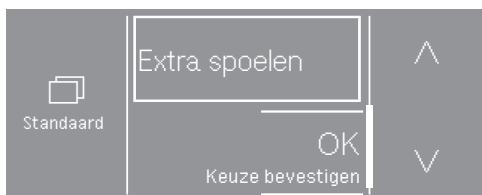

- Raak de sensortoets van de programma's aan.

De programma's worden geactiveerd (kader) of gedeactiveerd (geen kader).

- Bevestig met de sensortoets *OK*.

De display keert terug naar de weergave van de programmapakketten.



- Selecteer verdere programmapakketten of bevestig de selectie met de sensortoets *Verder*.

De display wisselt naar de instelling *Water voorwas*.

Automatische dosering inschakelen

De automatische dosering kan via de XCI-Box of de COM-module worden aangestuurd.

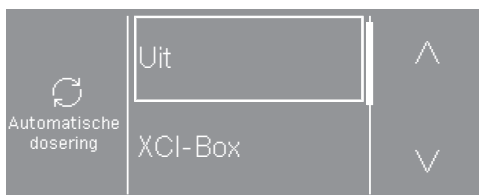

- Loop met de sensortoetsen \wedge en \vee door de opties, totdat de gewenste optie in de display staat.
- Raak de sensortoets van de optie aan.
- Raak de sensortoets *Uit* aan als u de automatische dosering niet wilt inschakelen.

De display gaat naar de volgende instelling.

Muntautomaat instellen

Als u een muntautomaat wilt opnemen, lees dan het hoofdstuk “Exploitatie-niveau”, paragraaf “Muntautomaat”.

Als u geen muntautomaat wilt opnemen, kunt u het instellen van een muntautomaat overslaan.

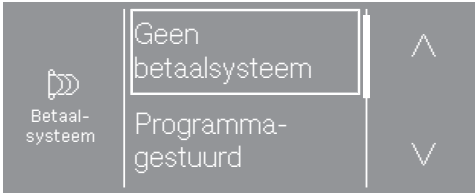

- Raak de sensortoets **Geen betaalsysteem** aan.

Het display gaat naar de volgende instelling.

Water voorwas kiezen

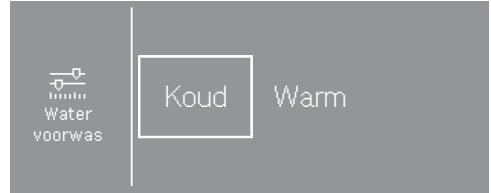

- Raak de sensortoets **koud** aan als de wasmachine alleen op koud water is aangesloten. Als de wasmachine op koud en warm water is aangesloten, raak dan **warm** aan.

Het display gaat naar de volgende instelling.

Water hoofdwash kiezen

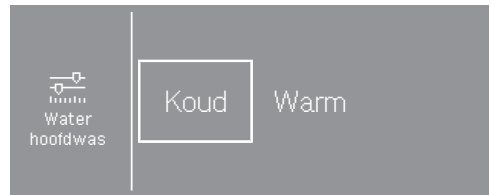

- Raak de sensortoets **koud** aan als de wasmachine alleen op koud water is aangesloten. Als de wasmachine op koud en warm water is aangesloten, raak dan **warm** aan.

Het display geeft meer informatie weer.

Eerste ingebruikneming

Transportbeveiliging verwijderen

In de display verschijnt een tekst om u aan het verwijderen van de transportbeveiliging te herinneren.

 Schade doordat de transportbeveiliging niet verwijderd is.

Als de transportbeveiliging niet wordt verwijderd, kan dat schade veroorzaken aan de wasmachine en de meubels/apparaten die ernaast staan.

Verwijder de transportbeveiliging zoals in het hoofdstuk "Montage" wordt beschreven.

- Bevestig het verwijderen van de transportbeveiliging met de sensortoets *OK*.

In de display verschijnt de melding: Om de ingebruikneming af te sluiten het programma "Ingebruikneming" zonder wasgoed starten.

- Bevestig de melding met de sensortoets *OK*.

Ingebruikneming afsluiten

Om de ingebruikneming te voltooien, moet u het programma ingebruikneming zonder wasgoed en zonder wasmiddel starten.

Als de stroom wordt onderbroken (bijv. door het uitschakelen met de toets ) kan de eerste ingebruikneming nog een keer worden uitgevoerd.

Als het programma ingebruikneming is uitgevoerd, vindt er geen nieuwe eerste ingebruikneming plaats.

- Draai de kranen open.
- Raak de knipperende sensortoets *Start/Stop* aan.
- Schakel de wasmachine uit en na enige tijd weer in zodra het programma beëindigd is.

De eerste ingebruikneming is nu afgerond.

1. Wasgoed voorbereiden

 Voorkom schade door voorwerpen in het wasgoed. Voorwerpen zoals spijkers, munten en paperclips kunnen wasgoed en onderdelen beschadigen. Controleer voordat u gaat wassen of er voorwerpen in de was of het wasgoed zitten. Zo ja, verwijder deze dan.

 Voorkom schade door reinigingsmiddelen die oplosmiddelen bevatten. Wasbenzine, vlekkenmiddeltjes etc. kunnen kunststof onderdelen beschadigen. Let er bij de behandeling van het textiel op dat het reinigingsmiddel niet met kunststof onderdelen in aanraking komt.

 Explosiegevaar door reinigingsmiddelen die oplosmiddelen bevatten. Bij het gebruik van reinigingsmiddelen die oplosmiddelen bevatten, kan er een explosief mengsel ontstaan. Gebruik geen reinigingsmiddelen die oplosmiddelen bevatten in de wasmachine.

Wasgoed sorteren

- Sorteert mops, doeken en pads.
- Schud mops, doeken en pads goed uit, zodat grotere vuildelen niet in de wastrommel komen.

Tip: Gebruik bij voorkeur kortpolig schoonmaaktexiel om afzettingen van het schoonmaaktexiel in het afvoersysteem te verminderen.

Wasgoed sorteren

- Maak de zakken leeg.
- Verwijder voor het wassen eventuele vlekken in het textiel. Neem de vlekken met een niet-verkleurende doek af.
- Sorteert het wasgoed naar kleur en volgens de symbolen in het onderhoudsetiket.

Tip: Was geen textiel dat volgens het onderhoudsetiket **niet** kan worden gewassen (Symbool .

2. Trommel vullen

Deur openen

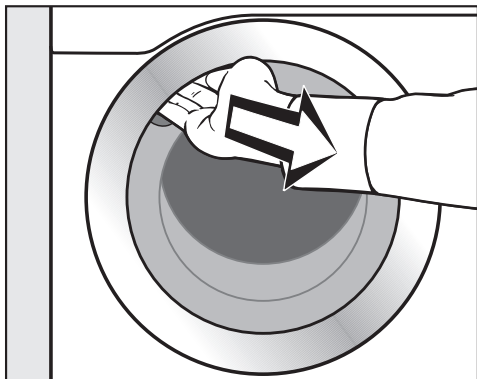

- Pak de deur bij de greep vast en trek deze open.

Controleer of er zich voorwerpen in de trommel bevinden, voordat u het wasgoed erin stopt.

- Leg mops, doeken en pads losjes in de trommel.
- Leg de was uitgevouwen en losjes in de trommel.

Met wasgoed van verschillende groottes wordt een beter wasresultaat bereikt en kan het wasgoed zich tijdens het centrifugeren beter verdelen.

Bij een maximale beladingscapaciteit is het energie- en waterverbruik, vergeleken met de totale hoeveelheid wasgoed, het laagst. Wordt de maximale beladingscapaciteit overschreden, dan vallen de wasresultaten tegen en gaat het wasgoed sneller kreuken.

Deur sluiten

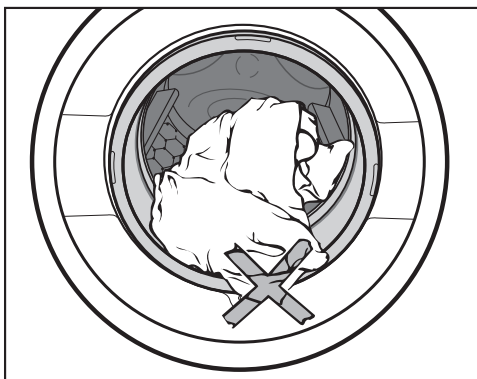

- Let erop dat er niets tussen deur en dichting beklemd raakt.

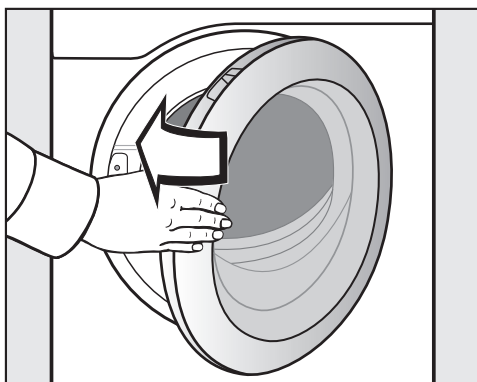

- Sluit de deur met een lichte zwaai.

3. Programma kiezen

Wasmachine inschakelen

- Druk op de toets ①.

Programma kiezen

Standaardprogramma's via de programmakeuzeschakelaar kiezen

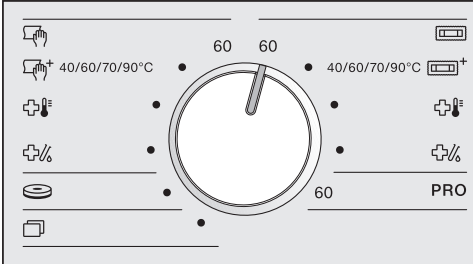

- Draai de programmakeuzeschakelaar op het gewenste programma.

De naam van het gekozen programma verschijnt op de display. Vervolgens gaat de display naar het basismenu van het programma.

Meer programma's kiezen met de programmainstelling

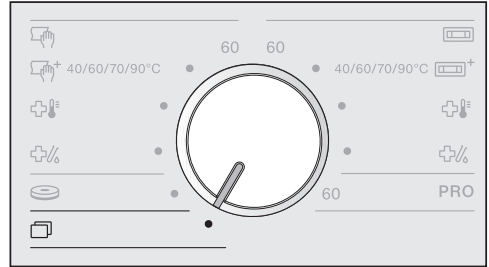

- Zet de programmakeuzeschakelaar op de stand .

Op de display kunt u het gewenste programma kiezen.

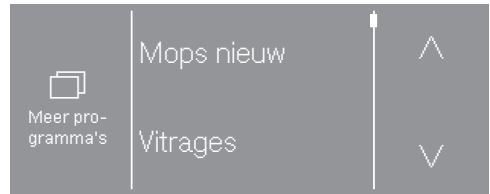

- Loop met de toetsen \wedge of \vee door de programma's, totdat het gewenste programma op de display staat.
- Raak de sensortoets van het programma aan.

Op de display verschijnt het basismenu van het programma.

4. Programma-instellingen kiezen

Temperatuur kiezen

Bij sommige programma's kunt u de vooraf ingestelde temperatuur wijzigen.

- Raak de sensortoets *Temperatuur* aan. 

In het display verschijnt:

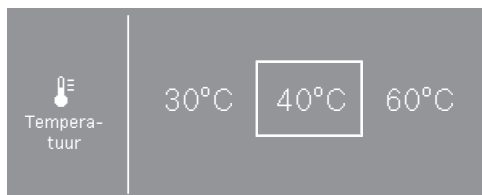

- Kies de gewenste temperatuur.

De gekozen temperatuur wordt gemarkeerd met een kader.

Centrifugetoerental kiezen

U kunt een eerder ingesteld toerental wijzigen.

- Raak de sensortoets *Centrifugetoerental* aan. 

In het display verschijnt:

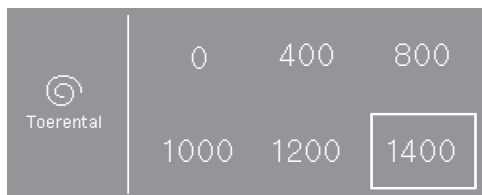

- Kies het gewenste centrifugetoerental.

Het gekozen toerental wordt gemarkeerd met een kader.

Extra functies kiezen

U kunt bij een programma meerdere extra functies kiezen.

Bij sommige programma's wordt een extra functie direct in het basismenu aangeboden.

- Raak de sensortoets van de extra functie aan om de optie te activeren.

Bij sommige programma's worden de extra functies via het submenu *Extra functies* geselecteerd.

- Tip de sensortoets *Extra functies*  aan.

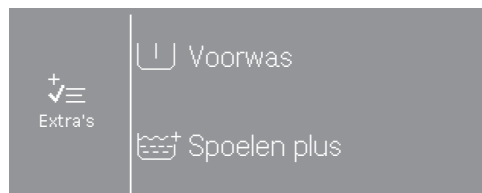

- Kies een of meerdere van de aangeboden extra functies na elkaar.

Niet alle extra functies kunnen bij alle wasprogramma's worden gekozen. Als een extra functie niet toegestaan is bij het wasprogramma, wordt hij niet aangeboden.

Overige opties kiezen

U kunt een voorgeprogrammeerde tijd kiezen of de instellingen van de wasmachine wijzigen.

- Raak de sensortoets *Meer keuzes*  aan.

Op de display verschijnt:

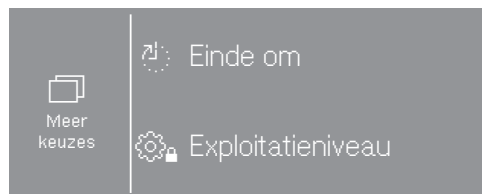

- Kies de gewenste optie.

De display gaat naar het submenu van de gekozen optie.

Bij sommige programma's is voorprogrammering niet mogelijk.

5. Wasmiddel doseren

De wasmachine biedt verschillende mogelijkheden voor het doseren van wasmiddel.

Wasmiddellade

U kunt alle wasmiddelen gebruiken die geschikt zijn voor wasmachines.

Dosering wasmiddelen

Neem bij de dosering de aanwijzingen van de wasmiddelenfabrikant in acht.

Door overdosering ontstaat er te veel schuim.

Voorkom een overdosering.

De dosering is afhankelijk van:

- de hoeveelheid wasgoed;
- de vuilgraad van het wasgoed;
- de waterhardheid.

Hardheidsgraad	Totale hardheid in mmol/l	Duitse hardheid °dH
zacht (I)	0-1,5	0-8,4
gemiddeld (II)	1,5-2,5	8,4-14
hard (III)	meer dan 2,5	meer dan 14

Wanneer u de hardheidsgraad in uw regio niet weet, informeer daar dan naar bij uw waterbedrijf.

Wasmiddel toevoegen

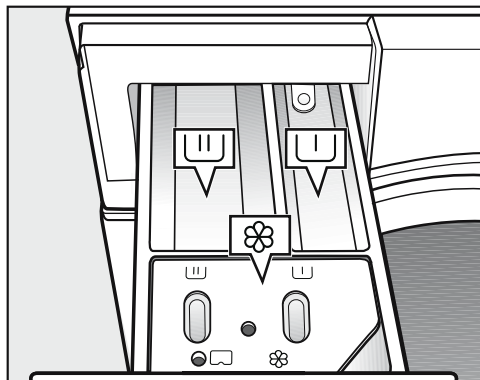

- Trek de wasmiddellade naar buiten en doseer het wasmiddel in de vakjes.

- U Wasmiddel voor de voorwas (aanbevolen verdeling van de totale hoeveelheid wasmiddel: $\frac{1}{3}$ in vakje U en $\frac{2}{3}$ in vakje U).
- U Wasmiddel voor de hoofdwash
- ⊗ Wasverzachter, appreteermiddel of stijfsef

Wanneer er geen voorwas wordt gekozen, kunnen de vakjes U en U bij desinfectieprogramma's worden gevuld met wasmiddel voor de hoofdwash.

5. Wasmiddel doseren

Apart spoelen met wasverzachter of appreteermiddel

- Kies het programma *Extra spoelen*.
- Wijzig het centrifugetoerental indien nodig.

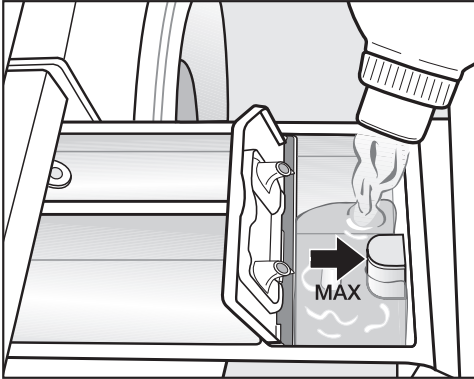

- Doseer wasverzachter, appreteermiddel of vloeibaar stijfsel in het vakje ☼. **Doseer niet hoger dan de pijl.**
- Raak de toets *Start/Stop* aan.

De middelen worden automatisch met het laatste spoelwater in de trommel gespoeld. Aan het eind van het wasprogramma blijft er een klein beetje water in het vakje ☼ staan.

Ontkleuringsmiddelen en textielverf

⚠ Schade door ontkleuringsmiddelen.

Ontkleuringsmiddelen veroorzaken corrosie in de wasmachine.

Gebruik geen ontkleuringsmiddelen in de wasmachine.

Textielverf moet geschikt zijn voor gebruik in een wasmachine. Volg de aanwijzingen van de fabrikant voor het gebruik strikt op.

Externe dosering

De wasmachine is voorzien van een aansluiting op externe doseersystemen voor wasmiddelen. Voor de externe dosering is een ombouwset vereist die uw Miele-vakhandelaar of de Miele Service moet installeren.

6. Programma starten – einde programma

Programma starten

Als de sensortoets *Start/Stop* knippert, kan het programma worden gestart.

- Raak de sensortoets *Start/Stop* aan.

De deur wordt vergrendeld (symbool ) en het wasprogramma gestart.

Als er een starttijd is ingesteld, dan wordt deze in het display getoond.

Na afloop van die tijd of direct na de start wordt in het display weergegeven hoe lang het programma gaat duren. Het programmaverloop wordt bovendien op het display getoond.

Tip: Als u de sensortoets **i** aanraakt, kunt u de ingestelde temperatuur, centrifugetoerental en extra functies laten tonen.

Einde programma

Tijdens de kreukbeveiliging is de deur nog vergrendeld. De deur kan echter op elk moment met de toets *Start/Stop* worden ontgrendeld.

Trommel leegmaken

- Open de deur.
- Haal het wasgoed uit de trommel.

Achtergebleven wasgoed kan bij de volgende wasbeurt krimpen of afgeven.

Verwijder al het wasgoed uit de trommel.

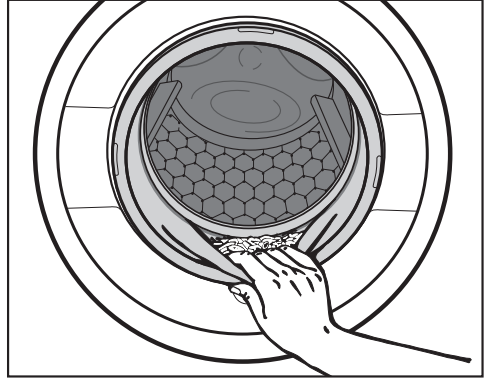

- Controleer of er voorwerpen in de manchet van de deur zijn achtergebleven.

Tip: Laat de deur op een kiertje staan, zodat de trommel kan drogen.





- Schakel de wasmachine met de -toets uit.

Tip: Laat de wasmiddellade op een kiertje openstaan, zodat de lade kan drogen.

Voorprogrammering

Met de voorprogrammering kunt u de tijd tot de start of het einde van een programma kiezen (zie hoofdstuk “Exploitationiveau”, paragraaf “Voorprogrammering”).

Startvertraging instellen

- Raak de sensortoets *Meer keuzes*  aan.
- Kies de optie Einde om , Start om  of Start over .
- Voer de uren en minuten in met de sensortoetsen \wedge \vee en bevestig uw keuze met de sensortoets *OK*.

De minutenweergave gaat naar het eerste “volle kwartier” en kan dan in stappen van 15 minuten worden gewijzigd.

Voorprogrammering starten

- Raak de toets *Start/Stop* aan.
- De deur wordt vergrendeld en in het display staat de resterende tijd tot de start van het programma.

Voorprogrammering afbreken of wijzigen

- Raak de sensortoets *Start/Stop* aan.
- In het display verschijnt:















- Raak de sensortoets *Programma meteen starten* aan.
- Het wasprogramma begint direct.
- of
- Raak de sensortoets *Programma afbreken* aan.

De programmastart is afgebroken, de toets *Start/Stop* knippert.

Programma's voor mops

- Voor de hoofdwas wordt een keer Afpompen* en een keer Voorspoelen uitgevoerd.









 Mops 60 °C maximaal 8,0 kg		
Textielsoort	Mops van katoen, mengweefsels of microvezels	
Tip	Gebruik geschikte speciale wasmiddelen.	
1400 toeren/min	Extra functies: 2e voorspoelen  , microvezels 	Spoelgangen: 2-5*
 Mops plus 40 °C tot 90 °C maximaal 8,0 kg		
Textielsoort	Mops van katoen, mengweefsels of microvezels	
Tip	<ul style="list-style-type: none"> - Gebruik geschikte speciale wasmiddelen. - De voorgeprogrammeerde temperatuur kan worden gewijzigd.* 	
1400 toeren/min	Extra functies: 2e voorspoelen  , microvezels 	Spoelgangen: 2-5*
 Thermische desinfectie 85 °C/15 min maximaal 8,0 kg		
Textielsoort	Mops van katoen, mengweefsels of microvezels	
Tip	<ul style="list-style-type: none"> - Overige desinfectieprocedures kunnen worden gekozen.* - Gebruik een poederwasmiddel met bleekmiddel. 	
1400 toeren/min	Extra functies: 2e voorspoelen  , microvezels 	Spoelgangen: 3-6*
 Chemothermische desinfectie 60 °C/20 min maximaal 8,0 kg		
Textielsoort	Mops van katoen, mengweefsels of microvezels	
Tip	<ul style="list-style-type: none"> - Overige desinfectieprocedures kunnen worden gekozen.* - Gebruik geschikte speciale wasmiddelen. Landspecifieke desinfectievoorschriften dienen in acht te worden genomen. 	
1400 toeren/min	Extra functies: 2e voorspoelen  , microvezels 	Spoelgangen: 3-6*

De instellingen kunnen via het exploitatieniveau worden gewijzigd.

Programma-overzicht



Programma's voor doeken

- Voor de hoofdwas wordt een keer Voorspoelen uitgevoerd.

 Doeken 60 °C maximaal 4,0 kg		
Textielsoort	Doekjes van katoen, mengweefsels of microvezels	
Tip	Gebruik geschikte speciale wasmiddelen.	
1400 toeren/ min	Extra functie: Voorwas 	Spoelgangen: 2-5*
 Doeken plus 40 °C tot 90 °C maximaal 4,0 kg		
Textielsoort	Doekjes van katoen, mengweefsels of microvezels	
Tip	- Gebruik geschikte speciale wasmiddelen. - De voorgeprogrammeerde temperatuur kan worden gewijzigd.*	
1400 toeren/ min	Extra functie: Voorwas 	Spoelgangen: 2-5*
 Thermische desinfectie 85 °C/15 min maximaal 4,0 kg		
Textielsoort	Doekjes van katoen, mengweefsels of microvezels	
Tip	Gebruik geschikte speciale wasmiddelen.	
1400 toeren/ min	Extra functie: Voorwas 	Spoelgangen: 3-6*
 Chemothermische desinfectie 70 °C/10 min maximaal 4,0 kg		
Textielsoort	Doekjes van katoen, mengweefsels of microvezels	
Tip	- Overige desinfectieprocedures kunnen worden gekozen.* - Gebruik geschikte speciale wasmiddelen. Landspecifieke desinfectievoorschriften dienen in acht te worden genomen.	
1400 toeren/ min	Extra functie: Voorwas 	Spoelgangen: 3-6*

De instellingen kunnen via het exploitatieniveau worden gewijzigd.

Programma-overzicht

Katoen PRO 60 °C		maximaal 8,0 kg
Textielsoort	Textiel van mengweefsels (50% katoen en 50% polyester)	
Tip	- Zeer efficiënt wasprogramma voor normaal vervuild industrieel textiel van katoen of mengsels van katoen en synthetische weefsels, bijvoorbeeld werkkleding.	
1400 toeren/ min	Extra functie: Voorwas 	Spoelgangen: 2
 Pads 40 °C		maximaal 1,5 kg
Textielsoort	Polijstspunzen of -schijven van microvezels	
Tip	- Voor de hoofdwash wordt een keer Voorspoelen uitgevoerd. - Gebruik geschikte speciale wasmiddelen.	
1400 toeren/ min	Extra functies: 2e voorspoelen 	Spoelgangen: 3



Programmapakketten

U kunt verschillende programmapakketten kiezen. De gekozen programma's uit de programmapakketten worden in de lijst met de *Overige programma's* getoond.

Standaard











Mops nieuw 60 °C tot 90 °C		maximaal 8,0 kg
Textielsoort	Mops van katoen, mengweefsels of microvezels	
Tip	- Voor het inwassen van nieuwe mops. De chemische resten die bij de productie zijn achtergebleven worden uit de vezels gewassen. De wateropname van de vezels bij het schoonvegen wordt verhoogd. - Gebruik een universeel wasmiddel of wasmiddel voor gekleurde was. - Gebruik geen wasverzachter.	
1400 toeren/min	Extra functies: Microvezels 	Spoelgangen: 2

Programma-overzicht

Gordijnen koud tot 40 °C		maximaal 3,0 kg
Textielsoort	Gordijnen die volgens de fabrikant in de wasmachine kunnen worden gewassen	
Tip	<ul style="list-style-type: none"> - Voor de hoofdwasmachine wordt een keer Voorspoelen uitgevoerd. - Kies bij kreukgevoelige gordijnen een lager centrifuge-toerental. 	
600 toeren/min	Extra functie: Voorwas 	Spoelgangen: 3
Extra spoelen		maximaal 8,0 kg
Textielsoort	Textiel dat alleen moet worden gespoeld en gecentrifugeerd	
Tip	<ul style="list-style-type: none"> - Voor het uitspoelen van wasmiddelresten. - Voor het verwijderen van grof vuil vóór het wassen. - Let op het ingestelde toerental. 	
1400 toeren/min		Spoelgangen: 2
Afvoer/Centrifugereren		maximaal 8,0 kg
Tip	Let op het ingestelde toerental.	
1400 toeren/min		
Machine reinigen 70 °C		Geen belading
	<p>Voor het reinigen van de kuip en het afvoersysteem.</p> <ul style="list-style-type: none"> - Vul een universeel wasmiddel in vakje . - Voer het programma <i>Machine reinigen</i> regelmatig uit als u vaak desinfectieprogramma's gebruikt. 	

Vorbereiden mops (ready to use)

- Mops worden in één procesgang gewassen en voorbehandeld.
- Voor de hoofdwas wordt een keer Afpompen* en een keer Voorspoelen uitgevoerd.
- Bij desinfectie vindt geen watertoevoer via het vakje voor de wasverzachter plaats.



Mops + rtu 60 °C		maximaal 8,0 kg
Textielsoort	Mops van katoen, mengweefsels of microvezels	
Tip	Voeg het voorbehandelmiddel via het vakje voor wasverzachter of extern toe.	
0–60 sec	Extra functies: 2e voorspoelen  , microvezels 	Spoelgangen: 2-5*
Mops plus + rtu 40 °C tot 90 °C		maximaal 8,0 kg
Textielsoort	Mops van katoen, mengweefsels of microvezels	
Tip	Voeg het voorbehandelmiddel via het vakje voor wasverzachter of extern toe.	
0–60 sec	Extra functies: 2e voorspoelen  , microvezels 	Spoelgangen: 2-5*
 Mops desinfectie + rtu 85 °C		maximaal 8,0 kg
Textielsoort	Mops van katoen, mengweefsels of microvezels	
Tip	<ul style="list-style-type: none"> - Overige desinfectieprocedures kunnen worden gekozen.* - Gebruik een poederwasmiddel met bleekmiddel. 	
0–60 sec	Extra functies: 2e voorspoelen  , microvezels 	Spoelgangen 3-6*
 Mops desinfectie + rtu 70 °C		maximaal 8,0 kg
Textielsoort	Mops van katoen, mengweefsels of microvezels	
Tip	<ul style="list-style-type: none"> - Overige desinfectieprocedures kunnen worden gekozen.* - Gebruik geschikte speciale wasmiddelen. Landspecifieke desinfectievoorschriften dienen in acht te worden genomen. 	
0–60 sec	Extra functies: 2e voorspoelen  , microvezels 	Spoelgangen: 3-6*
Mops rtu		maximaal 8,0 kg
Textielsoort	Mops van katoen, mengweefsels of microvezels	
Tip	<ul style="list-style-type: none"> - Voor achteraf behandelen van schone mops. - Voeg het voorbehandelmiddel via het vakje voor wasverzachter of extern toe. 	
0–60 sec		Spoelgangen: 1

De instellingen kunnen via het exploitatieniveau worden gewijzigd.

Programma-overzicht

Vorbereiden doeken (ready to use)



- Doeken worden in één procesgang gewassen en voorbehandeld.
- Voor de hoofdwass wordt een keer Voorspoelen uitgevoerd.
- Bij desinfectie vindt geen watertoevoer via het vakje voor de wasverzachter plaats.

Doeken + rtu 60 °C		maximaal 4,0 kg
Textielsoort	Reinigingsdoeken van katoen, mengweefsels of microvezels	
Tip	Voeg het voorbehandelmiddel via het vakje voor wasverzachter of extern toe.	
0–60 sec	Extra functie: Voorwas <input type="checkbox"/>	Spoelgangen 2-5*
Doeken plus + rtu 40 °C tot 90 °C		maximaal 4,0 kg
Textielsoort	Doekjes van katoen, mengweefsels of microvezels	
Tip	Voeg het voorbehandelmiddel via het vakje voor wasverzachter of extern toe.	
0–60 sec	Extra functie: Voorwas <input type="checkbox"/>	Spoelgangen: 2-5*
 Doeken desinfectie + rtu 85 °C		maximaal 4,0 kg
Textielsoort	Doekjes van katoen, mengweefsels of microvezels	
Tip	<ul style="list-style-type: none"> - Overige desinfectieprocedures kunnen worden gekozen.* - Gebruik geschikte speciale wasmiddelen. 	
0–60 sec	Extra functie: Voorwas <input type="checkbox"/>	Spoelgangen: 3-6*
 Doeken desinfectie + rtu 70 °C		maximaal 4,0 kg
Textielsoort	Reinigingsdoeken van katoen, mengweefsels of microvezels	
Tip	<ul style="list-style-type: none"> - Overige desinfectieprocedures kunnen worden gekozen.* - Gebruik geschikte speciale wasmiddelen. Landspecifieke desinfectievoorschriften dienen in acht te worden genomen. 	
0–60 sec	Extra functie: Voorwas <input type="checkbox"/>	Spoelgangen: 3-6*
Doeken rtu		maximaal 4,0 kg
Textielsoort	Doekjes van katoen, mengweefsels of microvezels	
Tip	<ul style="list-style-type: none"> - Voor achteraf behandelen van schone doeken. - Voeg het voorbehandelmiddel via het vakje voor wasverzachter of extern toe. 	
0–60 sec	Extra functie: Voorwas <input type="checkbox"/>	Spoelgangen: 1

De instellingen kunnen via het exploitatieniveau worden gewijzigd.

Ready to use





- De restvochtigheid na het voorbehandelen wordt met de sensortoets $\delta-\delta$ geselecteerd.

Mops + rtu $\delta-\delta$ 40 °C tot 90 °C		maximaal 8,0 kg
Textielsoort	Mops van katoen, mengweefsels of microvezels	
Tip	<ul style="list-style-type: none"> - Mops worden in één procesgang gewassen en behandeld. - Voor de hoofdwass wordt een keer Afpompen* en een keer Voorspoelen uitgevoerd. - Voeg het voorbehandelmiddel via het vakje voor wasverzachter of extern toe. 	
$\delta-\delta\delta\delta$	Extra functies: Voorspoelen  , Microvezels 	Spoelgangen: 2-5*
Mops rtu $\delta-\delta$ koud		maximaal 8,0 kg
Textielsoort	Mops van katoen, mengweefsels of microvezels	
Tip	<ul style="list-style-type: none"> - Voor achteraf behandelen van schone mops. - Voeg het voorbehandelmiddel via het vakje voor wasverzachter of extern toe. 	
$\delta-\delta\delta\delta$		Spoelgangen: 1

De instellingen kunnen via het exploitatieniveau worden gewijzigd.







Programma-overzicht

Werkkleding

Olie/Vet speciaal 60 °C bis 90 °C		maximaal 8,0 kg
Textielsoort	Overalls, jassen, mutsen, reinigingsdoeken van katoen of mengweefsels	
Tip	- Activeer Voorwas bij een sterkere verontreiniging. - Gebruik een vloeibaar wasmiddel.	
1400 toeren/min	Extra functie: Voorwas 	Spoelgangen: 3
Stof/Meel Speciaal 40 °C tot 90 °C		maximaal 8,0 kg
Textielsoort	Door stof of meel verontreinigde werkkleding, afdek- en reinigingsdoeken van katoen of mengweefsels	
Tip	- Door automatisch voorspoelen worden grove vervuilingen verwijderd. Kies bij zeer sterke verontreiniging een extra keer Voorspoelen. - Kies Voorwas bij hardnekkige verontreinigingen.	
1400 toeren/min	Extra functies: Voorwas  , Voorspoelen 	Spoelgangen: 3
Intensief wassen 60 °C tot 90 °C		maximaal 8,0 kg
Textielsoort	Sterk verontreinigde werkkleding van katoen, linnen of mengweefsels	
Tip	Door een hoge waterstand wordt een bijzonder goed was- en spoelresultaat bereikt.	
1400 toeren/min	Extra functie: Voorwas 	Spoelgangen: 2

Programma-overzicht

Basisprogramma's

Witte was 90 °C maximaal 8,0 kg		
Wasgoed	Textiel van katoen, linnen of mengweefsels	
Tip	Het is mogelijk om extra voorspoelen te programmeren.*	
1400 omw/ min	Extra functies : Voorwas 	Spoelbeurten: 1–5*
Gekleurd wasgoed 30 °C tot 60 °C maximaal 8,0 kg		
Wasgoed	Textiel van katoen, linnen of mengweefsels	
Tip	<ul style="list-style-type: none"> - Was donkergekleurd textiel met wasmiddel voor gekleurde was of vloeibaar wasmiddel. - Het is mogelijk om extra voorspoelen te programmeren.* 	
1400 omw/ min	Extra functies : Voorwas 	Spoelbeurten: 1–5*
Kreukherstellend 30 °C tot 60 °C maximaal 4,0 kg		
Textielsoort	Textiel van synthetische vezels, gemengde weefsels of kreukherstellend katoen	
Tip	<ul style="list-style-type: none"> - Kies bij kreukgevoelig wasgoed een lager eindcentrifugetoerental. - Het is mogelijk om extra voorspoelen te programmeren.* 	
1200 toeren/ min	Extra functie: Voorwas 	Spoelgangen: 2-4*
Express 20 °C tot 60 °C maximaal 4,0 kg		
Textielsoort	Katoenen textiel dat nauwelijks gedragen of vrijwel niet vuil is	
1400 toeren/ min	Extra functie: Extra spoelen 	Spoelgangen: 1
Gordijnen fijn koud tot 40 °C maximaal 3,0 kg		
Textielsoort	Gordijnen die volgens de fabrikant in de wasmachine kunnen worden gewassen	
Tip	Kies bij kreukgevoelige gordijnen een lager centrifugetoerental.	
600 toeren/ min	Extra functies: Voorwas  , Extra spoelen 	Spoelgangen: 2

De instellingen kunnen via het exploitatieniveau worden gewijzigd.

Extra functies

Met de extra functies kunt u het gekozen programma nog beter afstemmen op uw wasgoed.



Niet alle extra functies kunnen bij alle wasprogramma's worden gekozen. Als een extra functie niet toegestaan is bij het wasprogramma, wordt deze niet aangeboden.

Extra functies kiezen

Bij sommige programma's wordt een extra functie direct in het basismenu aangeboden.

- Raak de sensortoets van de extra functie aan om de optie te activeren

Bij sommige programma's worden de extra functies via het submenu *Extra functies* geselecteerd.

- Tip de sensortoets *Extra functies*   aan.
- Kies een of twee van de aangeboden extra functies.

Voorwas

Voor sterk verontreinigd wasgoed kunt u een voorwas toevoegen. Het grove vuil wordt losgeweekt en voor de hoofdwashandeling verwijderd.

Voorspoelen

Het wasgoed wordt voor de hoofdwashandeling gespoeld om grotere hoeveelheden vuil, zoals stof en zand, te verwijderen.

Extra spoelen

Voor een bijzonder goed spoelresultaat kunt u extra spoelen activeren.

Microvezels

Microvezelmops worden aan het einde van de hoofdwashandeling voorzichtig afgekoeld.

Nadere bijzonderheden over het programmaverloop

Centrifugeren

Toerental eindcentrifugeren

Wanneer u een programma kiest, verschijnt in het display altijd het maximale centrifuge-toerental voor dit programma.

Het eindcentrifuge-toerental kan verlaagd worden.

Het is echter niet mogelijk om een eindcentrifuge-toerental in te stellen dat hoger is dan het maximale eindcentrifuge-toerental dat in het programma-overzicht is aangegeven.

Centrifugeren tussen de spoelgangen



Het wasgoed wordt na de hoofdwash en tussen de Spoelgangen gecentrifugeerd. Als het eindcentrifuge-toerental wordt verlaagd, wordt ook het centrifuge-toerental bij het spoelen verlaagd.

Het centrifugeren tussen de spoelgangen en het eindcentrifugeren overslaan

- Kies de programma-instelling *Toerental 0*.

Na de laatste spoelgang wordt het water afgepompt en wordt de kreukbeveiliging ingeschakeld.

Centrifugeren bij mops- en doekenprogramma's

Bij programma's waarbij mops en doeken worden voorbehandeld, kan de restvochtigheid van het wasgoed afhankelijk van het programma met de sensortoets *Centrifugeerduur*  of met de sensortoets *Restvocht*  worden bepaald. De gemarkeerde centrifugeertoerentallen kunnen worden gewijzigd (zie hoofdstuk "Exploitatie-niveaus").

Kreukbeveiliging

De trommel draait nog maximaal 30 minuten na afloop van het programma om kreukvorming te voorkomen. De wasmachine kan op elk moment worden geopend.

Bij enkele programma's is er geen kreukbeveiliging na afloop van het programma.

Programmaverloop wijzigen

Programma wijzigen

Het programma kan niet worden gewijzigd nadat het is gestart.

Als u een ander programma wilt kiezen, moet u het gestarte programma afbreken.

Als de keuzeschakelaar versteld wordt, verschijnt U kunt geen ander programma kiezen in het display. De tekst wordt gedoofd wanneer de keuzeschakelaar op het oorspronkelijke programma wordt gezet.

Programma stoppen

U kunt een wasprogramma op ieder moment afbreken, nadat u het hebt gestart.

Desinfectieprogramma's kunnen alleen met een pincode worden afgebroken.

- Raak de toets *Start/Stop* aan.
- Kies *Programma afbreken*.

De wasmachine pompt het waswater af. Het programma afgebroken. De deurvergrendeling wordt vrijgegeven.

- Open de deur.
- Haal het wasgoed uit de trommel.

Wilt u een ander programma kiezen, doe dan het volgende.

- Sluit de deur.
- Kies het gewenste programma.
- Vul het wasmiddel in de wasmiddellade bij, indien nodig.
- Raak de toets *Start/Stop* aan.

Het nieuwe programma start.

Wasmachine inschakelen na een stroomstoring

Als de wasmachine tijdens het wassen wordt uitgeschakeld met de toets ①, dan wordt het programma onderbroken.

- Schakel de wasmachine met de ①-toets weer in.
- Let op de melding in het display.
- Raak de toets *Start/Stop* aan.

Als een stroomstoring is veroorzaakt door stroomuitval, dan wordt het programma onderbroken.

- Bevestig na een stroomstoring de melding in het display met *OK*.
- Raak de toets *Start/Stop* aan.

Het programma wordt voortgezet.

Trommel bijvullen of wasgoed voortijdig verwijderen

In de eerste minuten nadat u het programma hebt gestart, kunt u nog wasgoed in de trommel leggen of wasgoed uit de trommel halen.

- Raak de toets *Start/Stop* aan.

In het display verschijnt:



- Raak de sensortoets Trommel bijvullen aan.

Het wasprogramma stopt en de deur wordt ontgrendeld.

- Open de deur.
- Vul wasgoed bij of haal wasgoed uit de trommel.
- Sluit de deur.
- Raak de toets *Start/Stop* aan.

Het wasprogramma wordt voortgezet.

Nadat de wasmachine een programma eenmaal heeft gestart, kan hij in de hoeveelheid wasgoed geen wijzigingen meer vaststellen.

Daarom gaat de wasmachine, ook nadat u nog wasgoed in de trommel hebt gelegd of uit de trommel hebt gehaald, altijd van de maximale beladingshoeveelheid uit.

Zolang de temperatuur in de trommel hoger is dan 55 °C, blijft de deurvergrendeling ingeschakeld. Pas nadat de temperatuur tot onder de 55 °C is gedaald, wordt de deurvergrendeling uitgeschakeld.

De deur kan niet worden geopend als

- de temperatuur van het waswater boven 55 °C ligt.

Reiniging en onderhoud

 Gevaar voor elektrische schok door netspanning.

Reinigings- en onderhoudswerkzaamheden mogen alleen worden uitgevoerd als de toestellen spanningsvrij zijn.

Koppel de wasmachine los van het elektriciteitsnet.

Pluizenfilters dagelijks reinigen

Grof vuil kan het pluizenfilter verstopen.

Reinig het pluizenfilter tenminste één keer per dag.

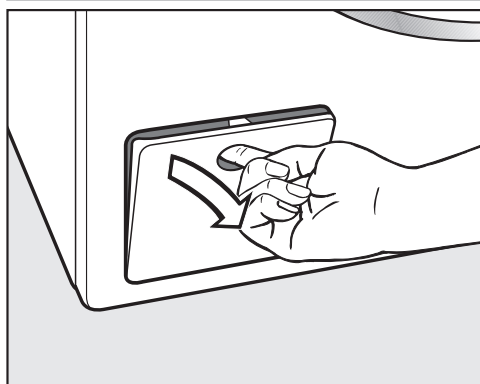

- Maak het klepje naar de afvoer open.

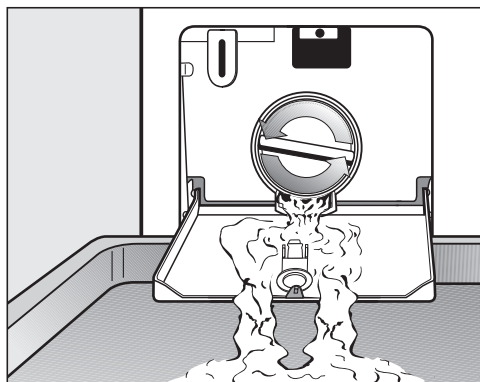

- Zet een bak of schaal onder het klepje.
- Draai de filter zover los, totdat het water eruit stroomt.

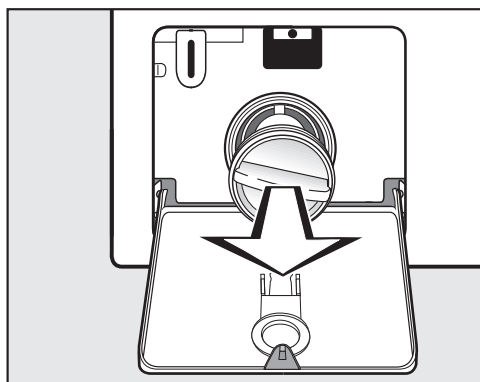

- draai je de filter er helemaal uit.
- Reinig het pluizenfilter grondig onder stromend water.

Reiniging en onderhoud

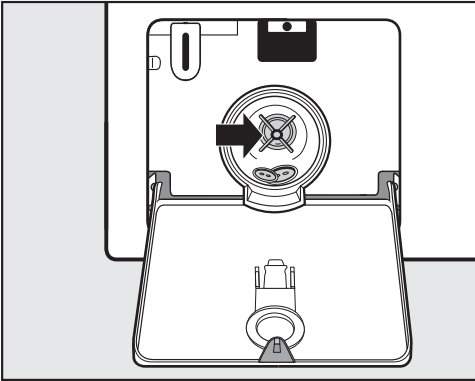

- Controleer of u de schoepen van de afvoerpomp gemakkelijk kunt rond-draaien.
- Verwijder voorwerpen en reinig de binnenkant.
- Plaats de pluizenfilter terug en draai deze weer vast.

 Schade door weglekkend water. Als de filter niet wordt terugge-plaatst, dan loopt er water uit de wasmachine. Zet de filter terug en draai het goed vast.

Ommanteling en bedieningspa-neel reinigen

 Schade door reinigingsmiddelen. Reinigingsmiddelen die oplosmid-delen bevatten, schuurmiddelen, glas- en allesreinigers kunnen de kunststof oppervlakken en andere on-derdelen beschadigen. Gebruik geen van deze reinigingsmid-delen.

 Schade door binnendringend wa-ter.

Door de druk van een waterstraal kan er water in de wasmachine komen en onderdelen beschadigen. Spoel de wasmachine niet met een waterstraal af.

- Reinig ommanteling en paneel met een mild reinigingsmiddel of sopje en droog beide onderdelen daarna met een zachte doek.
- Reinig de trommel en andere onder-delen van roestvrij staal met een ge-schikt reinigingsmiddel voor roestvrij staal.

Wasmiddellade reinigen

Wanneer er met lage temperaturen en vloeibare wasmiddelen wordt gewa-sen, raakt de wasmiddellade sneller verontreinigd.

- Reinig daarom regelmatig de hele wasmiddellade.

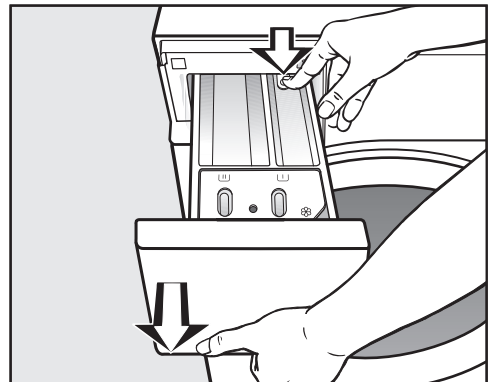

- Trek de wasmiddellade naar buiten totdat u weerstand voelt, druk de ont-grendelingsknop in en haal de lade uit het toestel.

Reiniging en onderhoud

- Reinig de wasmiddellade met warm water.

Zuighevel en kanaal reinigen

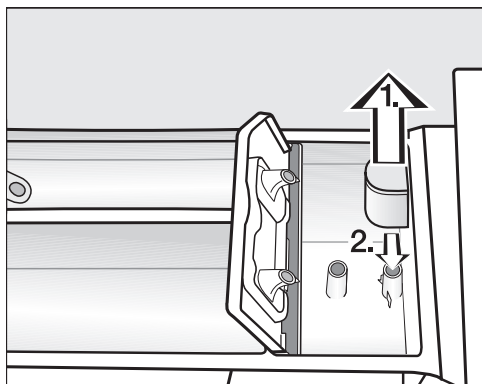

- Trek de zuighevel uit het vakje ☿. Reinig de zuighevel onder stromend warm water. Reinig ook de leiding waarop de zuighevel is aangesloten.
- Plaats de zuighevel weer terug.

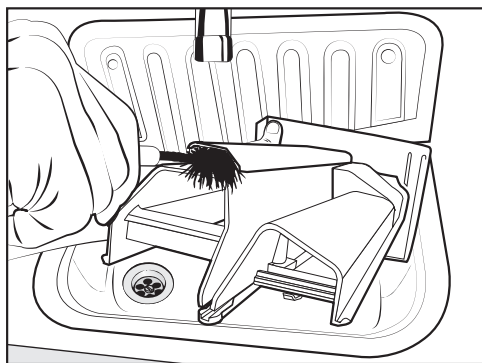

- Reinig het kanaal voor de wasverzachter met warm water en een borstel.

Wasmiddelladekast reinigen

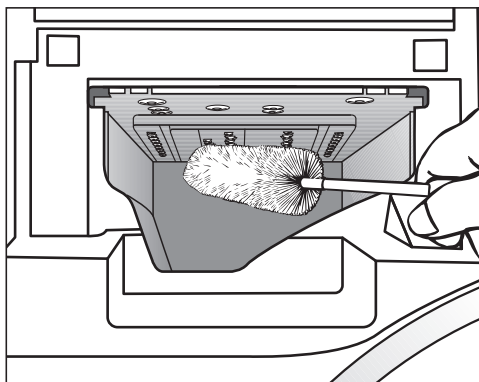

- Reinig ook het gedeelte waar de wasmiddellade zit. Verwijder de wasmiddelresten en kalkaanslag en gebruik daarvoor een flessenborstel.
- Plaats de wasmiddellade weer in het toestel.

Tip: Laat de wasmiddellade op een kier openstaan, zodat de lade kan drogen.

Trommel, kuip en afvoersysteem reinigen

Indien nodig kunt u de trommel, de kuip en het afvoersysteem reinigen.

- Start het programma *Machine reinigen*.
- Doe een poedervormig wasmiddel in het vakje  van de wasmiddellade.
- Controleer na einde programma de trommel en verwijder eventueel achtergebleven grove verontreinigingen.
- Reinig het pluizenfilter zoals beschreven in het hoofdstuk “Reiniging en onderhoud”, paragraaf “Pluizenfilter reinigen”.

Voer het programma *Machine reinigen* regelmatig uit als u vaak desinfectieprogramma's gebruikt.

Dichtring reinigen

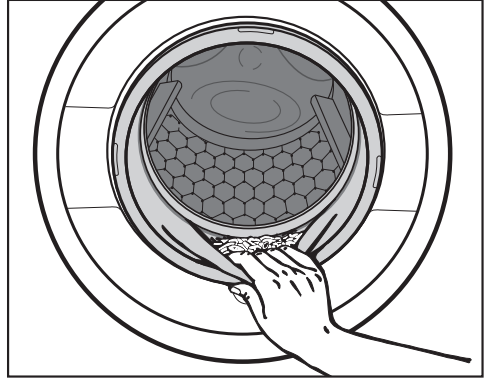

- Controleer de spleet van de dichtring op vreemde voorwerpen.
- Reinig de dichtring en de spleet aan de binnenkant van de dichtring met een vochtig schoonmaakdoekje.

Tip: Laat de deur op een kiertje staan, zodat de trommel kan drogen.

Reiniging en onderhoud

Zeefjes watertoevoer reinigen

De wasmachine heeft zeven ter bescherming van de watertoevoerkleppen. Deze zeven moeten ongeveer om de 6 maanden worden gecontroleerd. Bij frequente storingen in het waterleidingnet moet dit vaker gebeuren.

Zeven in de toevoerslangen reinigen

- Draai de kraan dicht.
- Schroef de toevoerslang van de kraan.

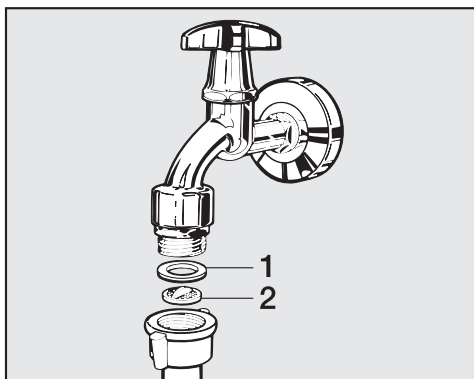

- Trek het rubberen dichtingsringetje 1 uit de groef.
- Pak het kunststof zeefje 2 met een combinatietang of spitstang aan de opstaande rand in het midden vast en trek het er uit.
- Reinig de kunststofzeef.
- Plaats alles in omgekeerde volgorde terug.

Zorg ervoor dat er geen water uit de schroefkoppeling loopt.
Draai de schroefkoppeling aan.

Zeven in de koppelstukken reinigen

- Draai de geribbelde kunststof moer voorzichtig met een tang los.

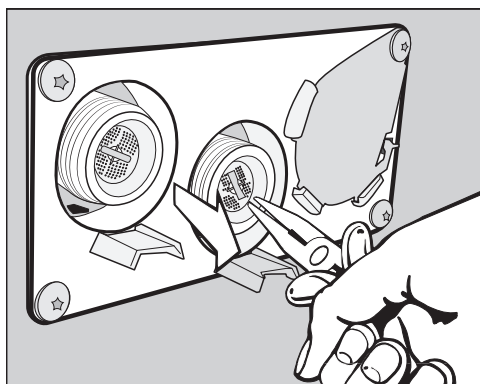

- Trek de zeef er met een combinatie- of punttang uit en reinig deze. Plaats alles in omgekeerde volgorde terug.

Reinig de zeefjes en bouw ze weer in.

De meeste storingen en defecten die bij het dagelijks gebruik kunnen optreden, kunt u zelf verhelpen. U bespaart daarmee niet alleen tijd, maar ook kosten, omdat u Miele niet hoeft in te schakelen.





De volgende tabellen helpen u de oorzaken van een probleem te achterhalen en te verhelpen.

U kunt geen wasprogramma starten

Probleem	Oorzaak en oplossing
Het display blijft donker en de sensortoets <i>Start/Stop</i> brandt of knippert niet.	De wasmachine krijgt geen stroom. <ul style="list-style-type: none"> ■ Controleer of de wasmachine is ingeschakeld. ■ Controleer of de wasmachine op de elektriciteit is aangesloten. ■ Controleer of de zekering van de huisinstallatie in orde is.
	De wasmachine is met het oog op energiebesparing automatisch uitgeschakeld. <ul style="list-style-type: none"> ■ Schakel de wasmachine met de Ⓛ-toets weer in.
In het display staat: ⓘ De deur kan niet worden vergrendeld. Neem contact op met Miele.	De deur is niet goed gesloten. De deur kon niet worden vergrendeld. <ul style="list-style-type: none"> ■ Sluit de deur nogmaals. ■ Start het programma opnieuw. Verschijnt de melding opnieuw, neem dan contact op met Miele Service.
Nadat u het programma <i>Centrifugeren</i> hebt gekozen, begint het programma niet.	De eerste ingebruikneming is niet uitgevoerd. <ul style="list-style-type: none"> ■ Voer de handelingen voor de <i>eerste ingebruikneming</i> uit, zoals beschreven in het gelijknamige hoofdstuk.
Het display is donker en de sensortoets <i>Start/Stop</i> knippert langzaam.	Het display wordt automatisch uitgeschakeld om energie te besparen. <ul style="list-style-type: none"> ■ Raak een toets aan. Het display wordt weer ingeschakeld.

Nuttige tips

Afbreking programma en foutmelding

Probleem	Oorzaak en oplossing
 Fout waterafvoer. Reinig het pluizenfilter en de afvoerpomp. Controleer de afvoerslang.	De waterafvoer is niet optimaal of zelfs geblokkeerd. De waterafvoerslang ligt te hoog. ■ Reinig het pluizenfilter en het filterhuis. ■ De maximale opvoerhoogte bedraagt 1 m.
 Fout watertoevoer. Open de kraan.	De watertoevoer is niet optimaal of zelfs geblokkeerd. ■ Controleer of de kraan ver genoeg is opengedraaid. ■ Controleer of er knikken in de toevoerslang zitten.
	De waterdruk is te laag. ■ Schakel de instelling Lage waterdruk in (zie het hoofdstuk “Exploitationiveau”, paragraaf “Lage waterdruk”).
	De zeven in de watertoevoer zijn verstopt. ■ Reinig de zeven (zie het hoofdstuk “Reiniging en onderhoud”, paragraaf “Zeven watertoevoer reinigen”).
 Reactie waterproof	Het waterbeveiligingssysteem heeft gereageerd. ■ Draai de waterkraan dicht. ■ Neem contact op met de Miele Service.
 De desinfectietemperatuur is niet bereikt.	De voor de desinfectie vereiste temperatuur is tijdens het desinfectieprogramma niet bereikt. ■ De wasmachine heeft de desinfectie niet juist uitgevoerd. ■ Start het programma opnieuw.
 Fout F. Is het probleem na een herstart niet opgelost, neem dan contact op met Miele.	Er is sprake van een defect. ■ Koppel de wasmachine los van het elektriciteitsnet. ■ Wacht minstens 2 minuten voordat u de wasmachine weer op het elektriciteitsnet aansluit. ■ Schakel de wasmachine weer in. ■ Start het programma opnieuw. Verschijnt de melding opnieuw, neem dan contact op met Miele Service.

In het display verschijnt een foutmelding¹

Probleem	Oorzaak en oplossing
i Doseerreservoir leeg	Een van de wasmiddelreservoirs voor de externe dosering is leeg. <ul style="list-style-type: none"> ■ Vul de wasmiddelreservoirs.
i Doseerreservoir 1 leeg	Wasmiddelreservoir 1 voor de externe dosering is bijna leeg. De melding kan de reservoirs 1 tot 6 betreffen. <ul style="list-style-type: none"> ■ Vul het wasmiddelreservoir. ■ Stel de niveauwaarschuwing van het reservoir terug (zie hoofdstuk “Exploitatieniveaus”, paragraaf “Niveauwaarschuwing”)
i Warmwatertoevoer controleren	De toevoer van warm water is niet optimaal of zelfs geblokkeerd. <ul style="list-style-type: none"> ■ Controleer of de kraan voor warm water ver genoeg is opengedraaid. ■ Controleer of er knikken in de toevoerslang zitten.
i Stel de automaat. Het wasgoed is niet optimaal gecentrifugeerd.	Het ingestelde centrifugeertoerental werd bij het eindcentrifugeren niet bereikt door een te grote onbalans. <ul style="list-style-type: none"> ■ Controleer of de wasmachine waterpas staat. ■ Centrifugeer het wasgoed opnieuw.
i Machine lekt	De wasmachine of de afvoerlep is lek. <ul style="list-style-type: none"> ■ Draai de waterkraan dicht. ■ Neem contact op met de Miele Service.
i Apparaat kan niet meer in het net-werk opgenomen worden. Neem contact op met Miele.	Miele@home is niet beschikbaar. <ul style="list-style-type: none"> ■ Schakel de wasmachine uit. ■ Schakel de wasmachine opnieuw in. ■ Neem contact op met de klantendienst als de melding opnieuw verschijnt. De wasmachine kan gewoon worden gebruikt. <ul style="list-style-type: none"> ■ Druk op de sensortoets <i>OK</i>.

¹ De meldingen verschijnen aan het einde van het programma en wanneer de wasmachine wordt ingeschakeld. Ze moeten met sensortoets *OK* worden bevestigd.

Nuttige tips

Een tegenvallend wasresultaat

Probleem	Oorzaak en oplossing
Het wasgoed wordt met een vloeibaar wasmiddel niet schoon.	<p>Vloeibare wasmiddelen bevatten geen bleekmiddelen. Vlekken van fruit, koffie of thee kunnen niet altijd worden verwijderd.</p> <ul style="list-style-type: none">■ Gebruik poedervormige wasmiddelen met een bleekmiddel.■ Doseer vlekkenzout in bakje  en het vloeibare wasmiddel in een doseerbolletje.■ Doseer vloeibaar wasmiddel en vlekkenzout nooit bij elkaar in het wasmiddelbakje.
Op het gewassen wasgoed zitten witte, wasmiddelachtige bestanddelen.	<p>Het wasmiddel bevat bestanddelen voor de waterontharding (zeolieten), die niet in water oplosbaar zijn. Deze hebben zich vastgezet op het textiel.</p> <ul style="list-style-type: none">■ Probeer de resten met een borstel te verwijderen wanneer het wasgoed droog is.■ Was donker textiel voortaan met wasmiddelen zonder zeolieten. Vloeibare wasmiddelen bevatten meestal geen zeolieten.
Wasgoed met zeer vette verontreinigingen wordt niet goed schoon.	<ul style="list-style-type: none">■ Kies een programma met voorwas. Gebruik voor de voorwas een vloeibaar wasmiddel.■ Gebruik voor de hoofdwas waspoeder.
	<p>Voor sterk vervuilde bedrijfskleding adviseren wij voor de hoofdwas speciale wasmiddelen. Neem voor meer informatie contact op met de leverancier van uw reinigingsmiddelen.</p>
Op het gewassen wasgoed zijn grijze, elastische bolletjes achtergebleven (vetbolletjes).	<p>Te lage wasmiddeldosering. Het wasgoed bevatte veel vet (oliën, zalven).</p> <ul style="list-style-type: none">■ Wanneer wasgoed zo vervuild is, moet u óf meer wasmiddel doseren óf een vloeibaar wasmiddel gebruiken.■ Draai vóór de volgende wasbeurt een wasprogramma op 60 °C met een vloeibaar wasmiddel en zonder wasgoed.

Algemene problemen met de wasmachine

Probleem	Oorzaak en oplossing
De wasmachine trilt tijdens het centrifugeren.	De stelvoeten staan niet gelijk en zijn niet met een contramoer vastgeschroefd. <ul style="list-style-type: none"> ■ Plaats de wasmachine stabiel en schroef de stelvoeten met de contramoer vast.
In de wasmiddellade blijft vrij veel wasmiddel achter.	Er staat onvoldoende druk op het water. <ul style="list-style-type: none"> ■ Reinig de zeven in de watertoevoer.
	Poedervormige wasmiddelen in combinatie met ont-hardingsmiddelen hebben de neiging te gaan plakken. <ul style="list-style-type: none"> ■ Reinig de wasmiddellade en doseer voortaan eerst het wasmiddel en dan pas het onthardingsmiddel in het juiste vakje.
De wasverzachter wordt niet volledig ingespoeld of er blijft teveel water in vakje  staan.	De zuighevel zit niet goed of is verstopt. <ul style="list-style-type: none"> ■ Reinig de zuighevel. Zie hoofdstuk: 'Reiniging en onderhoud', paragraaf: 'Wasmiddellade reinigen'.
In het display staat een vreemde taal.	De taalinstelling is gewijzigd. <ul style="list-style-type: none"> ■ Schakel de wasmachine uit en weer in. De ingestelde exploitatietaal verschijnt in het display.
	De exploitatietaal is gewijzigd. <ul style="list-style-type: none"> ■ Stel de gebruikelijke taal in (zie het hoofdstuk "Exploitatieniveau", paragraaf "Taal").
De wasmachine heeft het wasgoed niet normaal gecentrifugeerd. Het wasgoed is nog nat.	Bij het eindcentrifugeren heeft de wasmachine een grote onbalans herkend en het toerental automatisch verlaagd. <ul style="list-style-type: none"> ■ Vul de trommel altijd met grote en kleine stukken wasgoed om het wasgoed beter in balans te krijgen.
De trommel staat stil maar het programma blijft lopen.	<ul style="list-style-type: none"> ■ Schakel de wasmachine daartoe met de toets  uit en weer in. ■ Let op de melding in de display. ■ Raak de toets <i>Start/Stop</i> aan. De trommel draait weer en het programma wordt voortgezet.

Nuttige tips

De deur kan niet open.

Probleem	Oorzaak en oplossing
De deur kan tijdens het wasprogramma niet geopend worden.	Wanneer er wordt gewassen, is de deur vergrendeld. ■ Raak de sensortoets <i>Start/Stop</i> . aan. ■ Kies Programma afbreken of Trommel bijvullen. De deur wordt ontgrendeld en u kunt de deur openen.
	De waterstand in de trommel is te hoog. ■ Breek het programma af. De wasautomaat pompt vervolgens het water af.
Aan het einde van het programma of nadat het programma is afgebroken, verschijnt in de display de melding :  Programma afgebroken •	De deur kan bij een temperatuur van meer dan 55 °C niet open. Op die manier wordt voorkomen dat u zich verbrandt. ■ Wacht totdat de temperatuur in de trommel is gedaald en de melding in de display is gedoofd.
In het display staat:  Het deurslot is geblokkeerd. Neem contact op met Miele.	Het deurslot is geblokkeerd. ■ Neem contact op met de Miele Service.

Het openen van de deur bij verstopte afvoer en/of stroomuitval

⚠ Gevaar voor elektrische schok door netspanning.

Reinigings- en onderhoudswerkzaamheden mogen alleen worden uitgevoerd als de toestellen spanningsvrij zijn.

Koppel de wasmachine los van het elektriciteitsnet.

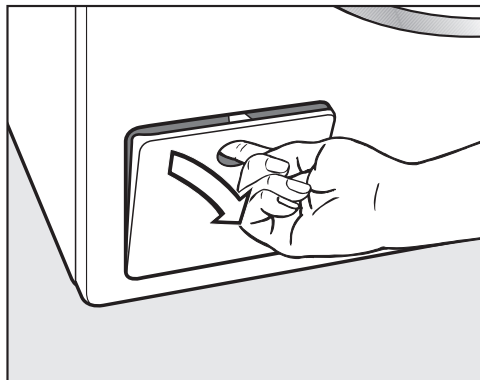

- Maak het klepje naar de afvoer open.

Verstopte afvoer

Wanneer de afvoer is verstopt, kan zich een vrij grote hoeveelheid water (max. 30 l) in de wasmachine bevinden.

⚠ U kunt zich branden door heet sop dat uit het toestel stroomt.

Als u kort daarvoor met hoge temperaturen hebt gewassen, is het sop dat uit de wasmachine loopt heet.

Laat het sop voorzichtig wegstromen.

Trommel leegmaken

... bij de uitvoering met een pluizenfilter

- Zet een bak of schaal onder het klepje.

Draai de filter er niet helemaal uit.

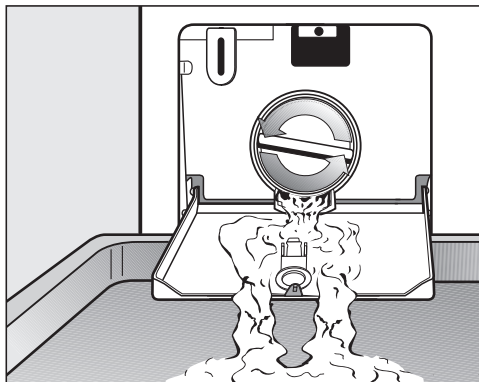

- Draai het filter zover los, totdat het water eruit stroomt.
- Draai het filter weer dicht om de waterafvoer te onderbreken.

Nuttige tips

Pluizenfilter reinigen

Wanneer er geen water meer uit de wasmachine loopt:

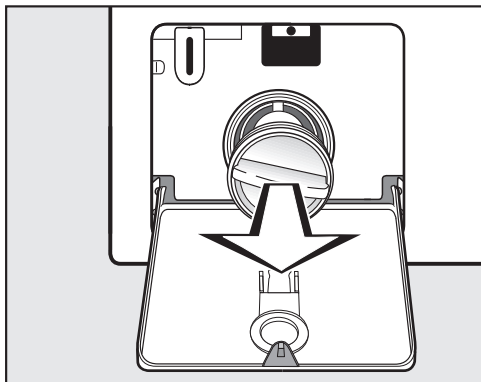

- draait u de filter er helemaal uit,
- Reinigt u de pluizenfilter grondig,

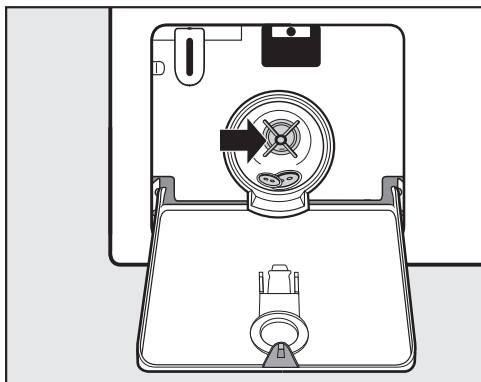

- controleert u of de pompvleugel gemakkelijk rond te draaien is,
- verwijdert u indien nodig vreemde voorwerpen (knopen, munten etc.) en reinigt u de binnenkant.
- Plaats de pluizenfilter terug en draai het weer vast.

⚠ Schade door uitstromend water. Als de filter niet wordt teruggeplaatst, dan loopt er water uit de wasmachine. Zet de filter terug en draai het weer goed vast.

Deur openen

⚠ Gevaar voor verwonding door draaiende trommel. Het is zeer gevaarlijk om uw hand in een nog draaiende trommel te steken. Controleer voordat u het wasgoed uit de trommel neemt altijd of de trommel stilstaat.

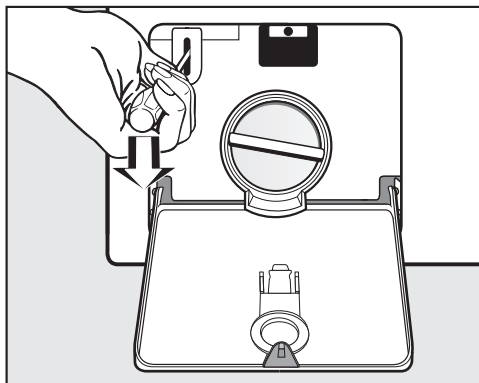

- Ontgrendel de deur met een schroevendraaier.
- Open de deur.

Contact bij storingen

Voor storingen die u niet zelf kunt verhelpen, waarschuwt u uw Miele-vakhandelaar of de Miele Service.

Het telefoonnummer van de Miele Service vindt u achteraan in dit document.

Voor een goede en vlotte afhandeling moet de Miele Service weten welk type toestel u hebt en welk fabricagenummer het heeft. Beide gegevens vindt u op het typeplaatje.

Het typeplaatje vindt u bij geopende deur boven het kijkglas.

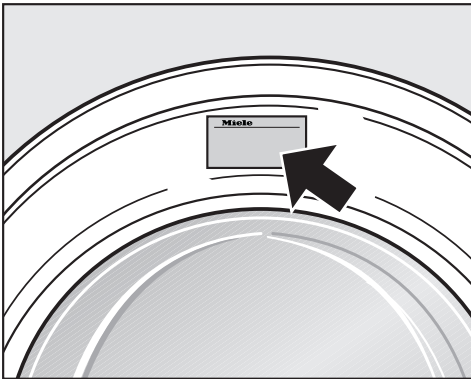

Bij te bestellen accessoires

Onderdelen voor deze wasmachine kunt u bijbestellen bij de Miele-vakhandel of bij de Miele Service.

Installatie

Voorkant

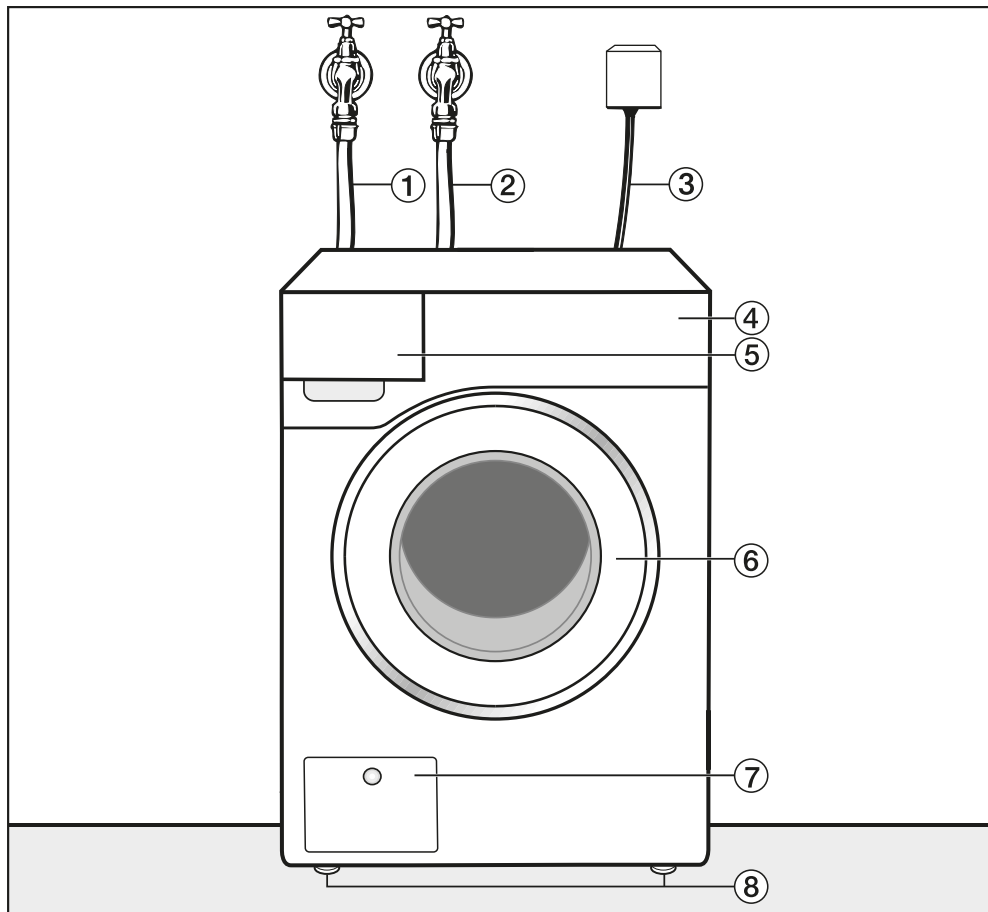

- ① Toevoerslang koud water
- ② Toevoerslang warm water (indien gemonteerd)
- ③ Elektrische aansluiting
- ④ Bedieningspaneel
- ⑤ Wasmiddellade
- ⑥ Deur
- ⑦ Klepje voor filter en afvoerpomp
- ⑧ in de hoogte verstelbare voeten

Achteraanzicht

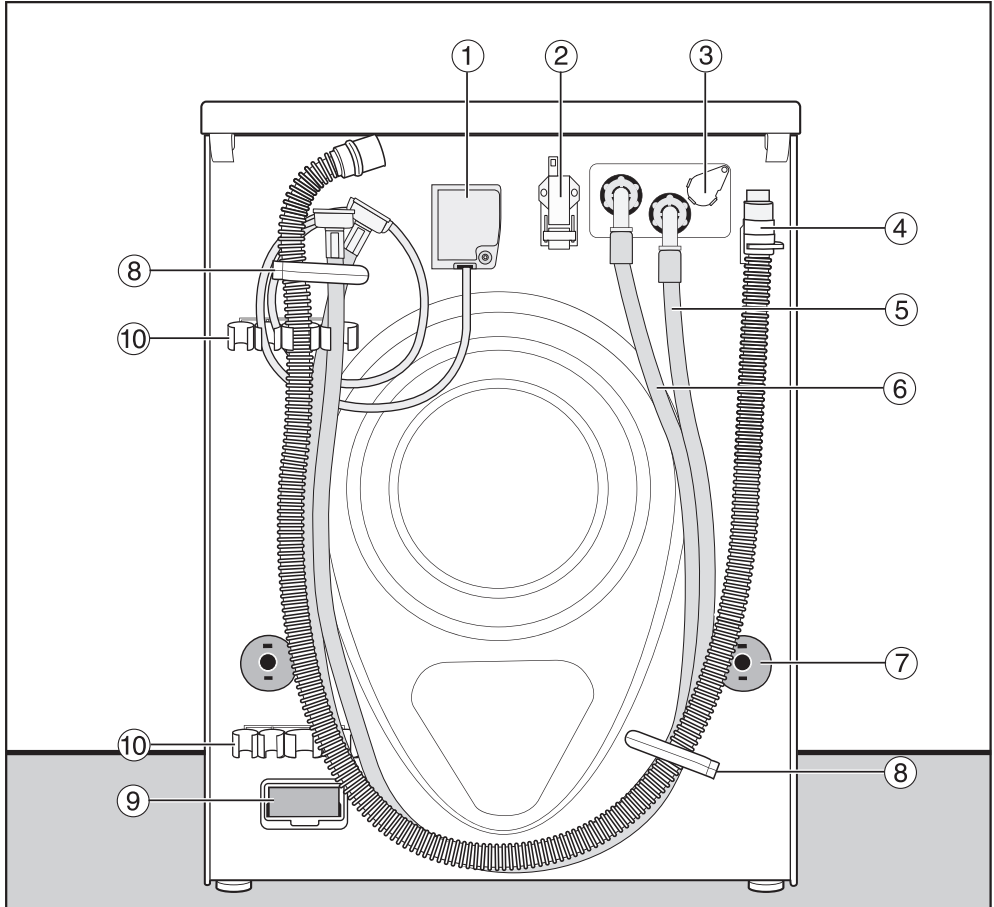

- | | |
|---|--|
| ① Elektrische aansluiting | ⑧ Houders voor de slangen tijdens het transport |
| ② Interface voor de communicatie met externe toestellen | ⑨ Moduleschacht (voor externe communicatiemodule) |
| ③ Aansluitpunt voor externe dosering | ⑩ Houders voor de verwijderde transportbeveiliging |
| ④ Afvoerslang | |
| ⑤ Toevoerslang (koud water) | |
| ⑥ Toevoerslang (warm water), indien gemonteerd | |
| ⑦ Draaibeveiligingen met transportstangen | |

Installatie

Plaatsingsmogelijkheden

Zij-aanzicht

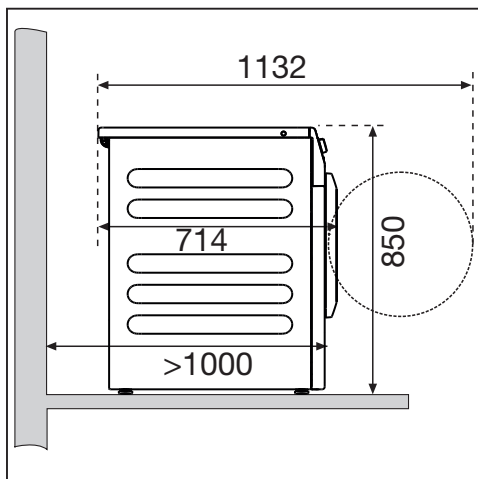

Was-droogzuil

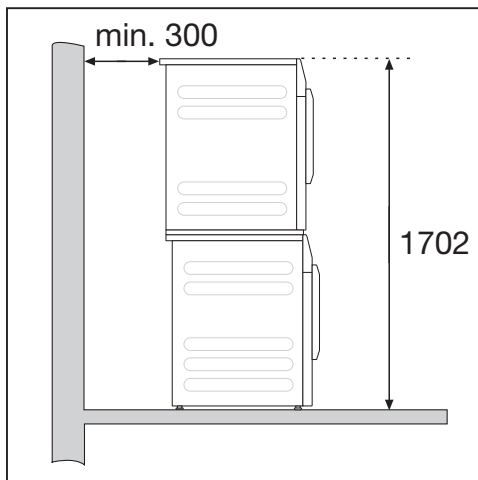

Op deze wasmachine kan een Miele droogkast worden geplaatst, zodat een was-droogzuil ontstaat. Daarvoor is een tussenstuk (te bestellen accessoire) vereist.

⚠ Het opstellen van de was-droogzuil op een Miele sokkel is niet toegestaan.

Sokkelopstelling

De wasmachine kan op een stalen sokkel (open of gesloten onderbouw, niet bijgeleverd) of op een betonnen sokkel worden geplaatst.

⚠ Gevaar voor verwonding doordat de wasmachine niet geborgd is. Bij plaatsing op een sokkel bestaat het gevaar dat de wasmachine tijdens het centrifugeren van de sokkel valt. Zet de wasmachine vast met de bijgeleverde bevestigingsbeugels.

Instructies met betrekking tot de plaatsing

De wandafstanden zijn aanbevelingen om de servicewerkzaamheden te vereenvoudigen. Als de opstellingsmogelijkheden beperkt zijn, kan de machine ook tegen de wand geschoven worden.

Deze wasmachine is niet geschikt voor onderbouw.

⚠ Schade door indringend vocht. Vocht kan schade aan elektrische onderdelen veroorzaken. Plaats de machine niet vlakbij of boven een open waterafvoer of -goot.

Wasmachine naar de opstellocatie vervoeren

⚠ Gevaar voor verwondingen door verkeerd transport.

Als de wasmachine kantelt, kan dit leiden tot verwondingen en beschadigingen.

Zorg ervoor dat de wasmachine tijdens het transport stevig staat.

Wasmachine met een steekwagentje vervoeren

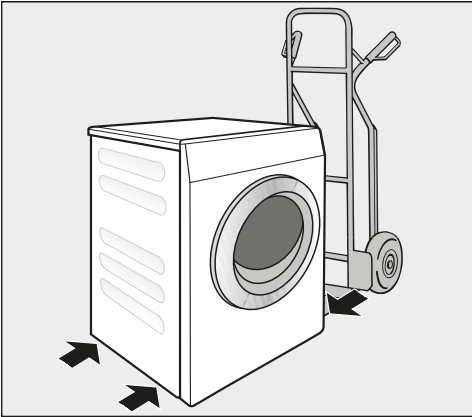

- Vervoer de wasmachine alleen op de linker- of rechterzijwand met een steekwagentje.

⚠ Schade door verkeerd transport. De achter- en voorwand van de wasmachine kunnen beschadigd raken als de machine met een steekwagentje wordt vervoerd.

Vervoer de wasmachine altijd op zijn kant op een steekwagentje.

Wasmachine naar de opstellocatie dragen

Onder de achterrand van het bovenblad vindt u greepmogelijkheden voor transportdoeleinden.

⚠ Gevaar voor verwonding doordat het bovenblad niet vastzit.

De achterste bevestiging van het bovenblad kan door omstandigheden breekbaar worden. Het bovenblad kan afbreken tijdens het dragen.

Controleer voor het dragen of de rand van het bovenblad goed vastzit.

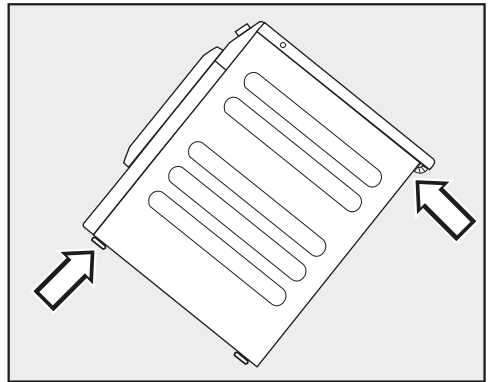

- Draag de wasmachine aan de voorste stelvoetjes en de achterrand van het bovenblad.

Installatie

Plaats van opstelling

Een betonnen vloer is de meest geschikte ondergrond. In tegenstelling tot een houten of een “zachte” vloer trilt een betonnen vloer nauwelijks mee als het toestel centrifugeert.

- Plaats de wasmachine waterpas en stabiel.
- Plaats de wasmachine niet op zachte vloerbedekking omdat deze anders tijdens het centrifugeren gaat trillen.

Bij plaatsing van het toestel op een houten vloer:

- Plaats de wasmachine op een houten plaat (minstens 70 x 60 x 3 cm). De plaat moet op zoveel mogelijk balken, maar niet alleen op de vloerplanken, worden vastgeschroefd.

Tip: Plaats het wasmachine zo mogelijk in een hoek. Daar is de stabiliteit van de vloer het grootst.

Transportbeveiliging verwijderen

Linker transportstang verwijderen

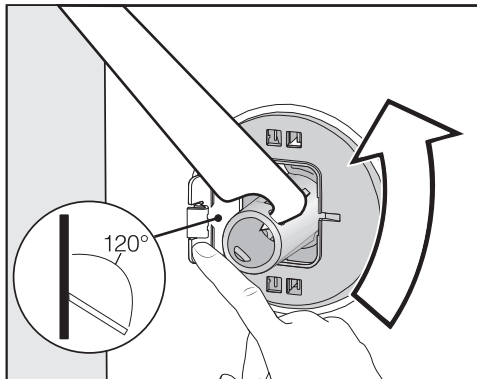

- Druk de klep naar buiten en draai de transportstang met de bijgevoegde steeksleutel 90°.

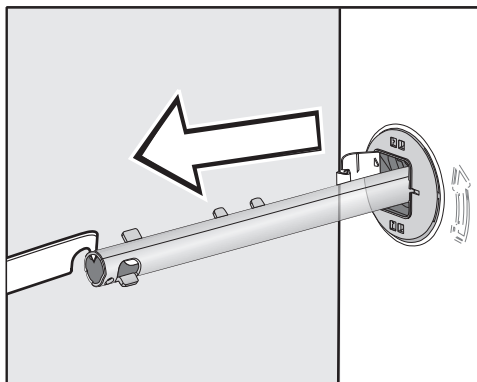

- Trek de transportstang eruit.

Rechter transportstang verwijderen

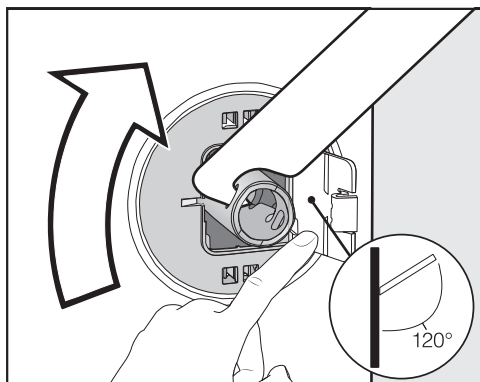

- Druk de klep naar buiten en draai de transportstang met de bijgevoegde steeksleutel 90°.

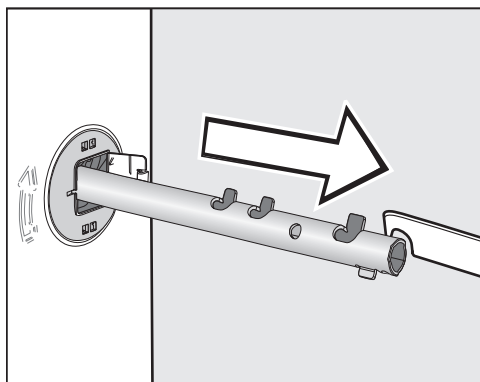

- Trek de transportstang eruit.

Gaten afsluiten

⚠ Gevaar voor verwonding door scherpe kanten.
Als de gaten niet afgedekt worden, kunt u zich verwonden.
Sluit de gaten van de verwijderde transportbeveiliging af.

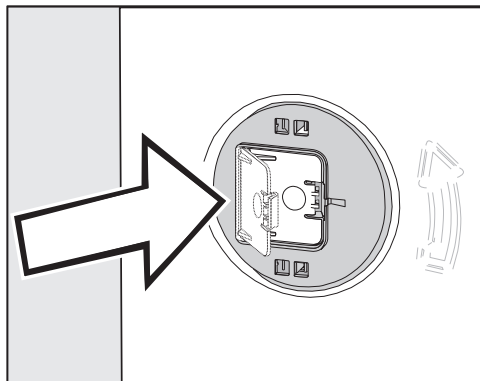

- Druk de kleppen stevig dicht totdat ze vastklikken.

Installatie

Transportstangen bevestigen

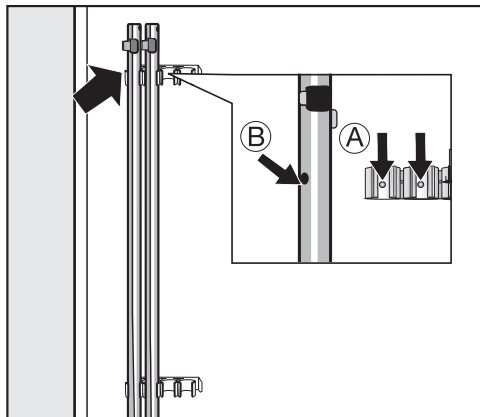

- Bevestig de transportstangen aan de achterwand van de wasmachine.

Tip: Let erop dat de openingen (B) op de houders (A) worden gestoken.

⚠ Schade door verkeerd transport.

Wanneer de wasmachine zonder transportbeveiliging wordt vervoerd, kan deze beschadigd raken.

Bewaar de transportbeveiliging. Monteer de transportbeveiliging weer voordat u de wasmachine vervoert (bijvoorbeeld bij een verhuizing).

Transportbeveiliging monteren

Kleppen openen

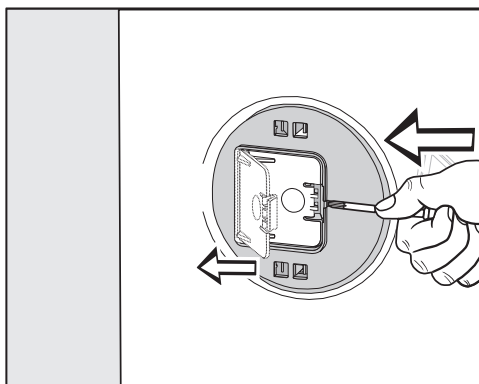

- Druk met een scherp voorwerp, bijvoorbeeld een smalle schroevendraaier, tegen het vergrendelingshaakje.

De klep gaat open.

Transportstangen monteren

- Het monteren gebeurt in omgekeerde volgorde.

Tip: Til de trommel iets op, dan kunt u de transportstangen er makkelijker inschuiven.

Wasmachine opstellen

Om optimaal te kunnen functioneren, moet de wasmachine waterpas en gelijkmatig op de vier stelvoeten staan.

Wanneer een wasmachine verkeerd wordt geplaatst, wordt er meer water en energie verbruikt dan nodig is en kan het wasmachine gaan schuiven.

Stelvoeten naar buiten draaien en vastzetten

Het opstellen van de wasmachine gebeurt met behulp van de vier stelvoeten. Wanneer het toestel wordt geleverd, zijn alle stelvoeten naar binnen gedraaid.

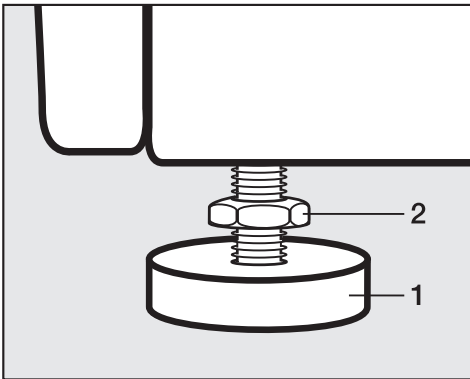

- Draai de contring 2 met de bijgevoegde steeksleutel rechtsom los. Draai de contring 2 samen met stelvoet 1 naar buiten.

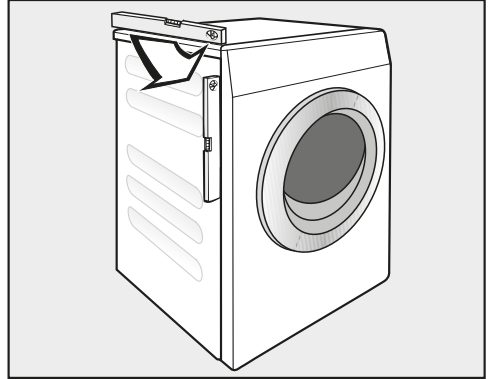

- Controleer met een waterpas of de wasmachine waterpas staat.
- Houd de stelvoet 1 met een waterpomp tang vast. Draai de contring 2 met de steeksleutel weer vast tegen de behuizing.

⚠ Schade doordat de wasmachine niet goed is afgesteld.

Als de stelvoeten niet met een contring zijn vastgedraaid, kan de wasmachine gaan "wandelen".

Draai de vier contringen van de stelvoeten vast tegen de behuizing. Controleer ook de stelvoeten die bij het afstellen niet naar buiten zijn gedraaid.

Installatie

Bevestigingsbeugel voor sokkel

De bevestigingsbeugel voorkomt dat de wasmachine tijdens het gebruik van de sokkel kan vallen.

De bevestiging met behulp van de bevestigingsbeugel is alleen beschikbaar voor sokkels van beton. De sokkel moet vlak en waterpas zijn. De ondergrond van de sokkel moet bestand zijn tegen de fysieke belastingen.

Controleer voor de montage of de sokkel aan de minimummaat voldoet.

Hoog- 6 cm

te:

Breed- 60 cm

te:

Diep- 65 cm

te:

Bevestigingsbeugel plaatsen

 Gevaar voor verwonding door scherpe kanten.

De bevestigingsbeugel heeft scherpe kanten. U kunt zich aan de kanten snijden.

Pak de bevestigingsbeugel voorzichtig vast.

Draag bij de installatie van de bevestigingsbeugel handschoenen.

De voorste stelvoeten moeten minstens 3 mm uitsteken. De wasmachine moet al waterpas staan (zie hoofdstuk "Installatie", paragraaf "Wasmachine stellen")

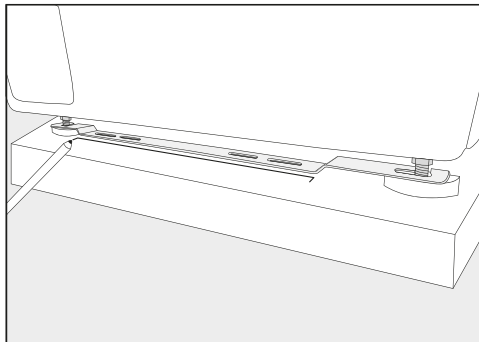

- Plaats de bevestigingsbeugel op de voorste stelvoeten.
- Teken met een potlood de positie van de voorkant van de bevestigingsbeugel af.
- Verwijder de bevestigingsbeugel weer van de stelvoeten.
- Verschuif de wasmachine voorzichtig tot u voldoende plaats voor het monteren van de bevestigingsbeugel heeft.

Bevestigingsbeugel monteren

- Leg de bevestigingsbeugel op de markering op de sokkel.
- Markeer in het midden van de twee buitenste sleufgaten telkens een punt voor de boorgaten.
- Boor telkens twee gaten (8 mm) met een diepte van ca. 55 mm.
- Steek de pluggen in de boorgaten.

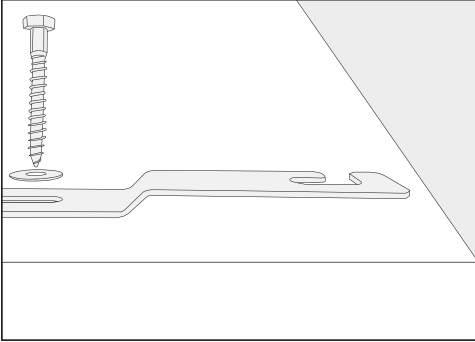

- Monteer de bevestigingsbeugel met de zeskantschroeven en de vulringen.

Draai de schroeven nog niet stevig aan, zodat u de bevestigingsbeugel nog kunt verschuiven.

Wasmachine met bevestigingsbeugel fixeren

- Schuif de wasmachine terug tegen de bevestigingsbeugel.

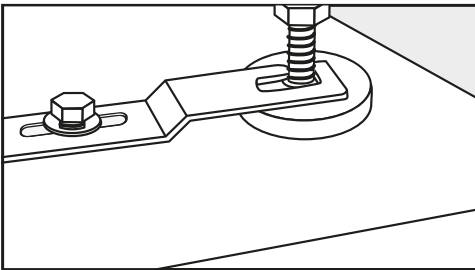

- Plaats de stelvoeten tussen voet en contraoer in de openingen van de bevestigingsbeugel.
- Schuif de bevestigingsbeugel naar rechts totdat u weerstand voelt.
- Draai de zeskantschroeven met een moersleutel vast.

De wasmachine is in de bevestigingsbeugel gefixeerd.

Externe besturingsinrichtingen

Voor het aansluiten van externe besturingsinrichtingen (bijv. muntautomaten, doseersystemen of piekbelastingsbesturing) is de accessoire “XCI-box” nodig.

Muntautomaat

De wasmachine kan worden voorzien van een muntautomaat (te bestellen accessoire).

De automaat moet daarvoor worden gherprogrammeerd. Dat mag alleen worden gedaan door de Miele Service of door een Miele-vakhandelaar.

Haal de ingeworpen munten/waardemunten regelmatig uit de muntautomaat. De muntautomaat kan anders verstopt raken!

Installatie

WATERAANSLUITING

Koudwateraansluiting

De wasmachine mag zonder terugslagklep op het waterleidingnet worden aangesloten, omdat het toestel is gebouwd volgens de geldende DIN-normen.

De waterdruk moet minimaal 100 kPa zijn en mag niet hoger zijn dan 1.000 kPa. Is de druk hoger dan 1.000 kPa, dan moet er een drukreducerendventiel worden ingebouwd.

Voor de aansluiting is een kraan met 3/4"-schroefkoppeling vereist. Ontbreekt die, dan mag de wasmachine alleen door een erkende installateur op de drinkwaterleiding worden aangesloten.

De Schroefkoppeling staat onder druk van de waterleiding.

Controleer daarom of de aansluiting niet lek is. Dat kunt u doen door de kraan langzaam open te draaien. Corrigeer indien nodig de positie van de afdichting en de Schroefkoppeling.

De toevoerslang voor koud water is niet geschikt voor aansluiting op warm water.

Omschakelen naar gebruik met koud water

Als de wasmachine niet op het warme water wordt aangesloten, dan moeten de instellingen *Water hoofdwass*, *Water voorwas* en *Water spoelen* worden ingesteld op *koud* (zie het hoofdstuk "Exploitationiveau").

- Schroef de warmwaterslang eraf.
- Plaats het bijgeleverde afdekkapje.

Onderhoud

Als u de slang vervangt, gebruik dan uitsluitend een originele Miele-slang. Die is bestand tegen een druk van ruim 7.000 kPa.

Ter bescherming van de watertoevoerkleppen zit er een zeef in het vrije uiteinde van de toevoerslang en één in het koppelstuk.

De zeven mogen niet verwijderd worden.

Accessoire -verlenging slang

Als extra toebehoren zijn slangen van 2,5 en 4,0 m verkrijgbaar bij de Miele-vakhandel en bij de klantendienst van Miele verkrijgbaar.

Warmwateraansluiting*

De warmwatertemperatuur mag niet hoger zijn dan 70 °C.

Om ervoor te zorgen dat het energieverbruik bij warmwatergebruik zo laag mogelijk blijft, moet de wasmachine worden aangesloten op een ringleiding voor warm water. Afzonderlijke leidingen naar de warmwatervoorziening leiden tot afkoeling van het water in de leiding als niet voortdurend water wordt afgenomen. Voor het opwarmen van het water moet dan meer elektrische energie worden gebruikt.

Voor de warmwateraansluiting gelden dezelfde voorwaarden als voor de koudwateraansluiting.

De toevoerslang (warm – rode strepen) wordt op de waterkraan aangesloten.

Het is niet mogelijk om de wasmachine alleen op een warmwaterleiding aan te sluiten.

* Bij enkele uitvoeringen is de warmwaterslang niet gemonteerd.

Omschakelen naar gebruik met warm water

Als de wasmachine op warm water moet worden aangesloten, dan kunnen de instellingen *Water hoofdwass*, *Water voorwas* en *Water spoelen* worden ingesteld op warm (zie het hoofdstuk “Exploitationniveau”).

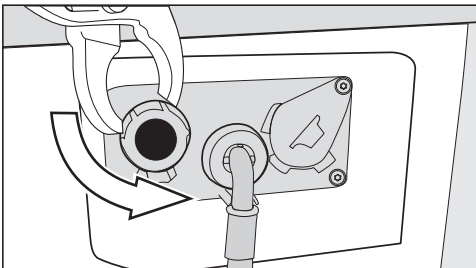

- Schroef het afdekkapje van de warmwaterklep.
- Schroef de warmwaterslang erop.

Waterafvoer

Afvoerpomp

Het water wordt door een afvoerpomp met een opvoerhoogte van 1 m afgepompt. Om de waterstroom niet tegen te werken, moet de slang knikvrij worden gelegd. Aan het einde van de slang kan het bochtstuk (accessoire) ingehaakt worden.

Mogelijkheden waterafvoer

1. De slang kan op een kunststof afvoerbuis met rubberen mof aangesloten worden (een sifon is niet beslist noodzakelijk).
2. De slang kan op een wasbak of wastafel met kunststof nippel aangesloten worden.
3. De slang kan in een putje in de vloer gehangen worden.

Indien nodig, kan de slang tot 5 m verlengd worden. Accessoire is verkrijgbaar bij uw Miele-vakhandel of bij technici van Miele.

Voor een opvoerhoogte van meer dan 1 m (tot maximaal 1,6 m) kunt u bij de Miele-vakhandel en bij de Miele Service een vervangende afvoerpomp bestellen.

Installatie

Elektrische aansluiting

De beschrijving is geldig voor wasmachines met en zonder stekker.

Voor wasmachines met stekker geldt:

- De wasmachine kan direct worden aangesloten.
- Zorg ervoor dat u altijd bij de stekker kunt komen om de spanning van de wasmachine te halen.

 Schade door verkeerde aansluitspanning.

Op het typeplaatje staat informatie over de nominale aansluitwaarde en de bijbehorende zekering.

Vergelijk de specificaties op het typeplaatje met de gegevens van het elektriciteitsnet.

Aansluiting mag alleen plaatsvinden op een vast geïnstalleerde elektrische installatie die voldoet aan alle daarvoor geldende nationale en lokale voorschriften (zoals NEN 1010).

Gebruik geen verlengsnoeren of stekkerdozen om potentiële gevaren uit te sluiten (bijv. gevaar voor oververhitting).

Als er een vaste aansluiting is voorzien, moet het toestel via een schakelaar met alle polen van de netspanning kunnen worden losgekoppeld. De contactopening in uitgeschakelde toestand moet minimaal 3 mm bedragen. Geschikte schakelaars zijn automatische veiligheidsschakelaars, zekeringen en relais (IEC/EN 60947). Deze aansluiting mag alleen door een elektricien worden uitgevoerd.

De stekerverbinding of de schakelaar voor het loskoppelen van de netspanning moet altijd toegankelijk zijn.

 Gevaar voor elektrische schok door netspanning.

Als de wasmachine wordt losgekoppeld van het elektriciteitsnet, moet u ervoor zorgen dat deze niet onbedoeld weer kan worden ingeschakeld. Zorg ervoor dat bij loskoppeling van de netspanning het betreffende systeem afsluitbaar is of dat daarop te allen tijde controle mogelijk is.

Werkzaamheden in verband met her-aansluiting, veranderingen in de installatie of controle van de aarding of de zekeringen mogen alleen worden uitgevoerd door een erkende elektricien die op de hoogte is van alle geldende voorschriften.

Als de wasmachine naar een andere spanningssoort moet worden omgeschakeld, moet de betreffende instructie op het schakelschema in acht worden genomen. De omschakeling mag alleen door de geautoriseerde vakhandel en door de Miele Service worden uitgevoerd.

Bij ombouw naar een 3-fasig net zonder nuldraad moet de netaansluitkabel vervangen worden.

Technische gegevens

Hoogte	850 mm
Breedte	596 mm
Breedte (machines met roestvrijstalen bovenblad)	605 mm
Diepte	714 mm
Diepte bij geopende deur	1 132 mm
Gewicht	ca. 100 kg
maximale vloerbelasting als het toestel in werking is	3 000 Newton
Beladingscapaciteit	8,0 kg droog wasgoed
Aansluitspanning	zie typeplaatje op de achterzijde van het toestel
Aansluitwaarde	zie typeplaatje op de achterzijde van het toestel
Zekering	zie typeplaatje op de achterzijde van het toestel
Geluidsdruk niveau met A-label L_{pA} volgens EN ISO 11204/11203	< 70 dB re 20 μ Pa
Minimale waterdruk	100 kPa (1 bar)
Maximale waterdruk	1 000 kPa (10 bar)
Lengte van de watertoevoerslang	1,55 m
Lengte van de afvoerslang	1,50 m
Maximale opvoerhoogte	1,00 m
Lengte van de aansluitkabel	1,80 m
Gehanteerde normen inzake productveiligheid	volgens EN 50571, EN 60335
Verstreckte keurmerken	zie typeplaatje
Frequentieband van de wifimodule	2,4000 GHz – 2,4835 GHz
Maximaal zendvermogen van de wifimodule	< 100 mW

Technische gegevens

Verklaring van overeenstemming

Hierbij verklaart Miele dat deze wasmachine voldoet aan de Richtlijn 2014/53/EU.

De volledige tekst van de EU-verklaring van overeenstemming is te vinden op een van de volgende internetadressen:

- Producten, download, op www.miele.be/nl
- Service, informatie aanvragen, gebruiksaanwijzingen, op www.miele.be/nl/c/informatie-aanvragen-385.htm door de productnaam of het fabricagenummer in te geven

Het menu met de instellingen in het  exploitatieniveau tegen onbevoegd gebruik beveiligd. Het menu moet met een code worden geopend.

Toegang met code

Het exploitatieniveau moet worden geopend met een code.

De code is **000** (fabrieksinstelling).

Code wijzigen

U kunt de code voor de toegang tot het exploitatieniveau wijzigen om de wasmachine tegen onbevoegde toegang te beschermen.

Als u de code later niet meer weet, moet de Miele Service worden geïnformeerd. De Miele Service moet de code resetten.

Noteer de nieuwe code en bewaar deze op een veilige plek.

Exploitationniveau openen

- Zet de programmakeuzeschakelaar bijvoorbeeld op het programma *Mops 60 °C*.
- Raak de sensortoets *Meer keuzes*  aan.
- Raak de sensortoets *Exploitationniveau*  aan.

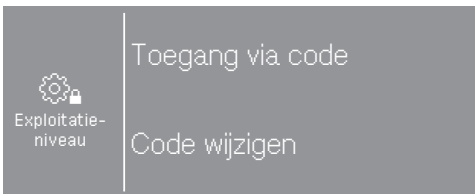

- Kies Toegang via code.

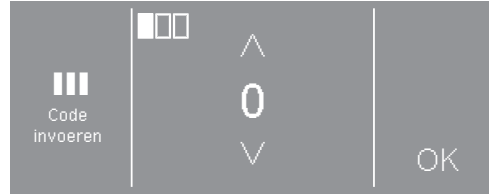

- Voer de afzonderlijke cijfers in en bevestig steeds met OK.

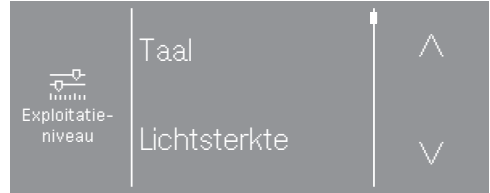

- Kies de gewenste instelling.

Enkele instellingen zijn alleen zichtbaar wanneer externe apparaten via de XCI-box zijn aangesloten.

Exploitationniveau verlaten

- Raak de sensortoets  aan of schakel de wasmachine uit.

Exploitatieniveau

Taal

De meldingen op het display kunnen in verschillende talen worden weergegeven. Via het submenu Taal kunt u de vast ingestelde exploitatietaal kiezen.

De bedieningstaal kan voor een lopend programma worden gewijzigd met de sensortoets .

Lichtsterkte

De lichtsterkte van het display kan in stappen van 10% worden ingesteld tot 100%.

Fabrieksinstelling: 70%

Dagtijd

Na de keuze 12u/24u kan de tijd worden ingesteld.

Tijdsformaat

- 24 h (fabrieksinstelling)
- 12 h
- Klok uit

Instellen

- De tijd kan worden ingesteld.

Volume eindsignaal

De geluidssterkte van het geluidssignaal voor het programma-einde kan worden gewijzigd.

U kunt 7 standen instellen en het signaal kan ook uitgeschakeld worden.

Fabrieksinstelling: uit

Volume toetsignaal

De geluidssterkte van het geluidssignaal dat klinkt bij het aanraken van de sensortoetsen kan worden gewijzigd.

U kunt 7 standen instellen en het signaal kan ook uitgeschakeld worden.

Fabrieksinstelling: normaal

Volume begroeting

De geluidssterkte van de inschakeltoon dat klinkt bij het inschakelen van de wasmachine kan worden gewijzigd.

U kunt 7 standen instellen en het signaal kan ook uitgeschakeld worden.

Fabrieksinstelling: normaal

Storingszoemer

De signaaltoon die bij een fout klinkt, kan in- of uitgeschakeld worden.

Fabrieksinstelling: uit

Memory

De wasmachine slaat de laatst gekozen instellingen van een wasprogramma (temperatuur, toerental en enkele opties) op bij de start van het programma.

Wanneer u de volgende keer hetzelfde programma kiest, geeft de wasmachine de opgeslagen instellingen aan.

Fabrieksinstelling: uit

Kreukbeveiliging

Met de functie Kreukbeveiliging wordt kreukvorming tegengegaan na afloop van het programma.

De trommel beweegt nog maximaal 30 minuten na afloop van het programma. De deur van de wasmachine kan ieder moment geopend worden.

Fabrieksinstelling: aan

Afkoeling waswater

Met deze instelling kunt u ervoor zorgen dat er aan het einde van de hoofdwas extra water in de trommel stroomt ter afkoeling van het waswater.

Het waswater wordt afgekoeld wanneer u programma's kiest met een temperatuur van 70 °C en hoger.

De afkoeling van het waswater moet worden geactiveerd:

- als de afvoerslang in een wasbak of gootsteen wordt gehangen om verbrandingsgevaar te voorkomen.
- bij gebouwen waarvan de afvoerleidingen niet voldoen aan DIN 1986.

Fabrieksinstelling: aan

Uitschakeling "Displays"

De verlichting van de display en de toetsen gaat uit en de *Start/Stop*-toets knippert langzaam om energie te besparen.

Als u deze instelling wijzigt, leidt dit tot een hoger energieverbruik.

- Uit
Het paneel blijft verlicht.

- aan na 10 minuten, niet in het lopende programma (fabrieksinstelling)
De display blijft tijdens het programma verlicht en wordt pas 10 minuten na afloop van het programma donker.
- aan na 30 minuten, niet in het lopende programma
De display blijft tijdens het programma verlicht en wordt pas 30 minuten na afloop van het programma donker.
- aan na 10 minuten
De display wordt na 10 minuten donker.
- aan na 30 minuten
De display wordt na 30 minuten donker.

Uitschakeling Toestel

De wasmachine wordt automatisch uitgeschakeld. Dat gebeurt nadat programmaeinde/Kreukbeveiliging is verschenen of na het inschakelen als er verder geen bediening plaatsvindt.

Als u deze instelling wijzigt, leidt dit tot een hoger energieverbruik.

- Niet uitschakelen
- Uitschakelen na 15 minuten
- Uitschakelen na 20 minuten
- Uitschakelen na 30 minuten (fabrieksinstelling)

Exploitatieniveau

Voorprogrammering

De manier van tijdaangave bij de voorprogrammering kan worden gewijzigd of uitgeschakeld.

- uit
De voorprogrammering kan niet worden geselecteerd.
- Programma-einde (Fabrieksinstelling)
Met de voorprogrammering stelt u het eindtijdstip van het gekozen wasprogramma van te voren in.
- Programmabegin
Met de voorprogrammering stelt het starttijdstip van het gekozen wasprogramma van te voren in.
- Tijd tot start
Met de voorprogrammering stelt u in na hoeveel uur een programma wordt gestart.

Programmanaam

Bij de selectie van de standaardprogramma's kan de naam van het wasprogramma in het display getoond worden.

- aan (fabrieksinstelling)
De programmanaam wordt bij de programmakeuze gedurende enkele seconden getoond voordat het basismenu verschijnt.
- uit
Het basismenu wordt direct getoond.

Zichtbaarheid parameters

Bij de programmakeuze worden er verschillende parameters aangeboden/weergegeven. Leg vast welke parameters u niet wilt laten weergeven. Deze parameters kunnen dan bij de programmakeuze ook niet worden gewijzigd.

Fabrieksinstelling : alle parameters zijn zichtbaar.

Water voorwas

U kunt de watersoort voor de voorwas kiezen.

- koud
Er wordt alleen koud water toegevoerd voor de voorwas.
- warm
Er wordt ook warm water toegevoerd voor de voorwas.
Warm water is alleen mogelijk bij een wastemperatuur van meer dan 30 °C.

Water hoofdas

U kunt de watersoort voor de hoofdas kiezen.

- koud
Er wordt alleen koud water toegevoerd voor de hoofdas.
- warm
Er wordt ook warm water toegevoerd voor de hoofdas.
Warm water is alleen mogelijk bij een wastemperatuur van meer dan 30 °C.

Als de wasmachine niet op warm water is aangesloten, neemt de programma-duur toe en zijn er afwijkingen ten aanzien van de weergegeven resttijden.

Water 1e spoelen

In sommige programma's kunt u de watersoort voor de eerste spoelgang kiezen.

- koud (fabrieksinstelling)
Er wordt alleen koud water toegevoerd voor de eerste spoelgang.
- warm
Er wordt ook warm water toegevoerd voor de eerste spoelgang.

Water laatste spoelen

In sommige programma's kunt u de watersoort voor de laatste spoelgang kiezen.

- koud (fabrieksinstelling)
Er wordt alleen koud water toegevoerd voor de laatste spoelgang.
- warm
Er wordt ook warm water toegevoerd voor de laatste spoelgang (dit is alleen mogelijk bij programma's met een minimale temperatuur van 60 °C).

Lage waterdruk

Als de waterdruk lager is dan 100 kPa (1 bar) breekt de wasmachine het programma af met de foutmelding *Water-toevoer controleren*.

Als de waterdruk ter plaatse niet kan worden verhoogd, voorkomt de geactiveerde instelling *Lage waterdruk* dat het programma wordt afgebroken.

Fabrieksinstelling: uit

Mops ontwateren

In het standaard mopsprogramma kunnen natte mops aan het begin van het programma door kort centrifugeren worden ontwaterd.

Fabrieksinstelling: aan

Mops temperat. standaard plus

In de programma's *Mops plus* en *Mops plus + rtu* kan de voorgeprogrammeerde temperatuur worden gewijzigd.

- 40 °C (fabrieksinstelling)
- 60 °C
- 70 °C
- 90 °C

Mops chem.-ther. desinfectieproces

In het programma *Mops chemothermische desinfectie* kan het voorgeprogrammeerde desinfectieproces worden gewijzigd.

- 40 °C/20 min
- 60 °C/20 min (fabrieksinstelling)
- 70 °C/10 min

Mops thermisch desinfectieproces

In het programma *Mops thermische desinfectie* kan het voorgeprogrammeerde desinfectieproces worden gewijzigd.

- 75 °C/10 min
- 85 °C/15 min (fabrieksinstelling)

Exploitationniveau

Mops microvezel

In het mopsprogramma kan de extra functie Microvezels worden geactiveerd.

- inactief, niet zichtbaar
- selecteerbaar, zichtbaar (Fabrieksinstelling)
- actief, niet zichtbaar

Mops prep.-toerental

In het mopsprogramma met Behandelen kan het voorgeprogrammeerde centrifugeertoerental worden gewijzigd.

- 300 toeren/min
- 400 toeren/min
- 600 toeren/min
- 800 omw/min (fabrieksinstelling)

Doeken temp. standaard plus

In de programma's *Doeken plus* en *Doeken plus + rtu* kan de voorgeprogrammeerde temperatuur worden gewijzigd.

- 40 °C
- 60 °C (fabrieksinstelling)
- 70 °C
- 90 °C

Doek. chem.-ther. desinfectieproces

In het programma *Doeken chemothermische desinfectie* kan het voorgeprogrammeerde desinfectieproces worden gewijzigd.

- 40 °C/20 min
- 60 °C/20 min (fabrieksinstelling)
- 70 °C/10 min

Doeken pre-par.toerent.

In het doekenprogramma met Behandelen/voorbereiden kan het voorgeprogrammeerde centrifugeertoerental worden gewijzigd.

- 600 omw/min
- 800 omw/min (fabrieksinstelling)
- 1000 omw/min
- 1200 omw/min

Sensor leegmelding

Een zuigglanscontact controleert of de externe reservoirs voor vloeibaar wasmiddel leeg zijn. In het display verschijnt een melding als de reservoirs leeg zijn.

- uit (fabrieksinstelling)
De sensor leegmelding is uitgeschakeld.
- sluiter
De zuigglansen hebben een maakcontact.
- opener
De zuigglansen hebben een verbreekcontact.

Waarschuwings-teller

Een interne meter meldt dat een van de externe doseerreservoirs bijna leeg is. De betreffende meter moet vervolgens worden gereset.

Niveau Witte/Bonte was

Voor het programma *Witte/Bonte was* kan het waterniveau voor de hoofdwas worden verhoogd.

- + 0 mkw (fabrieksinstelling)
- + 20 mkw
- + 30 mkw
- + 40 mkw

Niveau Kreukherstellend

Voor het programma *Kreukherstellend* kan het waterniveau voor de hoofdwas worden verhoogd.

- + 0 mkw (fabrieksinstelling)
- + 10 mkw
- + 20 mkw
- + 30 mkw

Temperatuur voorwas Wit/Bont

Voor het programma *Witte/Bonte was* kunt u de temperatuur voor de voorwas kiezen.

- 30 °C (fabrieksinstelling)
- 35 °C
- 40 °C
- 45 °C

Wastijd voorwas

Voor het programma *Witte/Bonte was* kan de wastijd voor de voorwas worden verlengd.

- + 0 min (fabrieksinstelling)
- + 6 min
- + 9 min
- + 12 min

Wastijd Wit/Bont

Voor het programma *Witte/Bonte was* kan de wastijd voor de hoofdwas worden verlengd.

- + 0 min (fabrieksinstelling)
- + 10 min
- + 20 min
- + 30 min
- + 40 min

Wastijd Kreukherstellend

Voor het programma *Kreukherstellend* kan de wastijd voor de hoofdwas worden verlengd.

- + 0 min (fabrieksinstelling)
- + 5 min
- + 10 min
- + 15 min
- + 20 min

Exploitationniveau

Voorspoelen Wit/Bont

Bij het programma *Witte/Bonte was* kunt u ervoor kiezen de was te laten voorspoelen.

Fabrieksinstelling: uit

Voorspoelen Kreukherstellend

Bij het programma *Kreukherstellend* kunt u ervoor kiezen de was te laten voorspoelen.

Fabrieksinstelling: uit

Voorwas Wit/ Bont/Kreukherst.

Voor de programma's *Witte/Bonte was* en *Kreukherstellend* kunt u instellen of de voorwas permanent moet worden uitgevoerd of dat deze bij de programmakeuze kan worden gekozen.

Fabrieksinstelling: Menukeuze

Spoelgangen Wit/Bont

Voor het programma *Witte was/Ge-kleurd wasgoed* en het standaardprogramma voor mops kunt u het aantal spoelgangen wijzigen.

- 1 spoelbeurt
- 2 spoelbeurten (fabrieksinstelling)
- 3 spoelbeurten
- 4 spoelbeurten
- 5 spoelbeurten

Spoelgangen Kreukherstellend

Voor het programma *Kreukherstellend* kunt u het aantal spoelgangen wijzigen.

- 2 spoelgangen (fabrieksinstelling)
- 3 spoelgangen
- 4 spoelgangen

Desinfectiespoelen

Als er een desinfectieprogramma wordt gekozen met een temperatuur van minimaal 60 °C kunnen er extra spoelgangen worden geactiveerd.

Er wordt met heet water gespoeld. De programmatijd wordt verlengd.

Na afloop van het programma kan het wasgoed heet aanvoelen.
Wees voorzichtig wanneer u het wasgoed eruit haalt.

Fabrieksinstelling: uit

Programma-pakketten

De programmakeuze kan worden uitgebreid door afzonderlijke programma's uit de programmapakketten te activeren.

De gekozen programma's worden uit de programmapakketten in de lijst *Overige programma's*  worden getoond.

- Standaard
- Prepareren mops
- Prepareren doeken
- Ready to use
- Werkkleding
- Basisprogramma's

Na selectie van de programmapakketten worden de afzonderlijke programma's uit de lijst geactiveerd (geactiveerde programma's zijn gemarkeerd met een kader). Tot slot moet de selectie worden bevestigd.

Code desinfectieprog.

U moet een code invoeren om een desinfectieprogramma af te breken. Deze kunt u wijzigen.

De code is: 0 0 0

Tip: Noteer de nieuwe code als u de code wijzigt.

Temperatuurverlaging

Om te voorkomen dat het waswater op hooggelegen locaties voortijdig gaat koken, kan de watertemperatuur verlaagd worden.

Fabrieksinstelling : uit

Beladings-automaat

De wasmachine beschikt over een beladingsautomaat. De waterniveaus en de programmalooptijden worden in sommige programma's aan de belading aangepast. Als u de beladingsautomaat uitschakelt, wordt er bij het programmaverloop altijd van uitgegaan dat u de machine met maximale belading gebruikt.

Fabrieksinstelling: aan

Automatische dosering

De automatische dosering via een extern doseersysteem kan worden ingeschakeld

Fabrieksinstelling: uit

Aanpassingswaarde dosering 1-6

De doseerhoeveelheid (ml/min) voor de pompen kan worden gecorrigeerd om te kunnen reageren op toleranties die gedurende de looptijd in het pompstelsel optreden.

De kalibratiewaarde kan in drie stappen worden verlaagd of in drie stappen worden verhoogd.

De kalibratiewaarde wordt afhankelijk van de gekozen stap één, twee of drie keer met de aanpassingswaarde verhoogd of verlaagd.

Kalibratiewaarde en aanpassingswaarde moeten door de technici in de gegevens van de doseerpompen worden ingevoerd.

Exploitationniveau

Keuze COM-module

Uw wasmachine heeft een geïntegreerde WiFi-module. De wasmachine kan echter ook worden uitgerust met een externe module.

- uit (fabrieksinstelling)
- interne module

De interne WiFi-module wordt gebruikt.

- externe module

Er is een XKM- of RS232-module in de moduleschacht geschoven.

Beschikbaarheid van digitale Miele producten

Het gebruik van digitale Miele producten is afhankelijk van de beschikbaarheid van de services in uw land.

De verschillende services zijn niet in elk land beschikbaar.

Informatie over de beschikbaarheid vindt u op de website www.miele.com.

WiFi/LAN

Sluit de wasmachine aan op het netwerk.

- Instellen

Deze melding verschijnt uitsluitend als de wasmachine nog niet met een WiFi-netwerk is verbonden.

- Deactiveren (zichtbaar als het netwerk ingeschakeld is).

Het netwerk blijft ingesteld, de WiFi-functie wordt uitgeschakeld.

- Activeren (zichtbaar als het netwerk uitgeschakeld is).

De WiFi-functie wordt opnieuw ingeschakeld.

- Verbindingsstatus (zichtbaar als het netwerk is ingeschakeld)

- de WiFi-ontvangstkwaliteit
- de naam van het netwerk
- het IP-adres

- Opnieuw instellen (zichtbaar als het ingesteld is).

Herstelt de WiFi-verbinding (netwerk) om deze onmiddellijk opnieuw in te stellen.

- Resetten (zichtbaar als het is ingesteld)

Het netwerk is niet meer ingesteld. Om het netwerk opnieuw te kunnen gebruiken, moet er een nieuwe verbinding tot stand worden gebracht.

- De WiFi wordt uitgeschakeld.
- De verbinding met WiFi wordt teruggezet naar de fabrieksinstellingen.

WiFi instellen

Er zijn 2 verbindingsmethodes mogelijk.

WPS

- Activeer binnen 2 minuten de functie “WPS” op uw router.

Tip: Als de opbouw van de verbinding na afloop van de time-outtijd nog niet uitgevoerd is, moet u het proces herhalen.

Soft-AP

- Activeer binnen 10 minuten de functie met de Miele app op uw smart device.

Tip: De app leidt u door de verdere stappen.

Netwerk - tijd

De datum en tijd kunnen via het netwerk worden gesynchroniseerd.

- uit

De datum en tijd worden niet via het netwerk gesynchroniseerd.

- als master

De machines zijn opgenomen in een combinatie zonder internetverbinding. Eén machine wordt aangewezen als master en stuurt gegevens aan de *slave*-toestellen.

- als slave

De machines zijn opgenomen in een combinatie met internetverbinding. Alle machines worden ingesteld op *slave*. De gegevens wordt met het internet gesynchroniseerd.

Signaal piekbelasting

Met de piekbelastingsschakelaar kan de wasmachine worden geïntegreerd in een energiemanagementsysteem. Als er een signaal wordt geregistreerd, wordt de verwarming van de wasmachine korte tijd uitgeschakeld. De wasmachine mag uitsluitend op een piekbelastingssysteem worden aangesloten als dit via de Miele XCI-box met de wasmachine is verbonden.

- Geen functie (fabrieksinstelling)
- Piekbelasting met 230 V
- Piekbelasting met 0 V

Piekbelasting vermijden

Bij desinfectieprogramma's kunt u uitschakeling bij piekbelasting voorkomen. Als er een signaal wordt geregistreerd, wordt de verwarming van de wasmachine niet uitgeschakeld.

Fabrieksinstelling: uit

Remote

De bedrijfsgegevenscommunicatie van de wasmachine (bijv. foutmeldingen of instructies) vindt extern plaats.

Fabrieksinstelling : aan

Exploitationniveau

Remote update

De software van uw wasmachine kan met Remote update worden geactualiseerd.

Standaard is de Remote update geactiveerd.

Als u geen Remote update installeert, kunt u uw wasmachine gewoon gebruiken. Miele beveelt echter aan om de Remote updates te installeren.

Verloop van de RemoteUpdates

Als er een RemoteUpdate voor uw wasmachine beschikbaar is, dan wordt dat in het geopende exploitationniveau aangegeven.

U kunt kiezen of u de RemoteUpdate direct of later wilt starten. Als u "later starten" kiest, wordt de vraag nog een keer gesteld als u de wasmachine opnieuw inschakelt.

De RemoteUpdate kan enkele minuten duren.

Let op het volgende bij de RemoteUpdate:

- Zolang u geen melding krijgt, staat er geen RemoteUpdate ter beschikking.
- Is een RemoteUpdate geïnstalleerd, dan kunt u deze niet ongedaan maken.
- Schakel de wasmachine niet uit tijdens de RemoteUpdate. Anders wordt de RemoteUpdate afgebroken en niet geïnstalleerd.

SmartGrid

Met de instelling SmartGrid kunt u uw wasmachine in energiemanagementsystemen van gebouwen integreren.

Fabrieksinstelling : uit

Gestuurd energieverbruik

Als Gestuurd energieverbruik is ingeschakeld, wordt voor de programma's *Witte was*, *Bonte was* en *Kreukherstellend* een optimaal energieverbruik gegarandeerd.

Fabrieksinstelling : aan

Juridische informatie

[Open source licenties](#)

Hier kunt u informatie inzien.

Auteursrechten en licenties voor bedienings- en besturingssoftware

Voor de bediening en sturing van de installatie gebruikt Miele eigen software of software van derden die niet onder een zogenaamde open-sourcelicentie valt. Op deze software/softwarecomponenten is auteursrecht van toepassing. De auteursrechten van Miele en van derden dienen in acht te worden genomen.

Deze installatie bevat ook softwarecomponenten die onder Open Source-licentievoorwaarden worden gedistribueerd. U kunt de daarin opgenomen Open Source-componenten oproepen, samen met de bijbehorende copyrightvermeldingen, kopieën van de op dat moment geldige licentievoorwaarden en alle verdere informatie in de installatie onder het menupunt Instellingen | Machinenparameters | Wettelijke informatie | Open-Source-licenties. De aansprakelijkheids- en garantiebepalingen van de open-source-licentievoorwaarden zoals daarin vermeld, zijn alleen van toepassing op de betreffende rechthebbenden.

Betaalautomaat

Voor het aansluiten van een betaalautomaat is het accessoire XCI-AD of XCI-box vereist.

Wilt u deze later toch wijzigen, neem dan contact op met de Miele service.

Instellingen voor muntautomaten

Er moet een muntautomaat worden aangesloten.

- Geen muntautomaat
 - De volgende instellingen worden overgeslagen en de eerste ingebruikneming kan worden beëindigd.
- Programmabediening
 - De droogkast is voorzien van een muntautomaat. De gebruiker koopt een programma.
- Tijdgestuurde bediening
 - De wasmachine is voorzien van een muntautomaat met tijdmeter. De gebruiker koopt een tijdgestuurd programma.
- KOM-module
 - De bediening vindt plaats met een centrale besturing.

Exploitationniveau

Terugmeldsignaal betaalsysteem

Instelling van het terugmeld-signaal van de muntautomaat.

- Fabrieksinstelling: uit
- Einde programma
De machine geeft het terugmeld-signaal na afloop van het programma.
- Vrijgeven starttoets
De machine geeft het terugmeld-signaal na het vrijgeven van de starttoets.
- Start en einde programma
De machine geeft het terugmeld-signaal bij de start en na afloop van het programma.
- Het programma loopt
De machine geeft het terugmeld-signaal continu vanaf de start tot het einde van het programma.

Vergrendeling betaalsysteem

Om manipulatie te voorkomen, kan bij de programmabediening een programmavergrendeling worden ingesteld. Wanneer de wasmachinedeur wordt geopend, gaat het geld bij afbreken van het programma verloren.

Om wel de mogelijkheid te bieden om wasgoed bij te vullen, kan het tijdstip van de vergrendeling worden gewijzigd.

- uit
- direct na de start van het programma
- 1 minuut na de start van het programma
- 2 minuten na de start van het programma
- 3 minuten na de start van het programma (fabrieksinstelling)

- 4 minuten na de start van het programma
- 5 minuten na de start van het programma

Gratis programma's

Bij gebruik met een muntautomaat kan worden vastgelegd of het programma Pompen/Centrifugeren gratis kan worden gebruikt.

Fabrieksinstelling : uit

Wissen betaald-signaal

Het "betaald-signaal" bij gebruik met een muntautomaat kan tot het einde van het programma worden bewaard of na 5 minuten zonder programma-start worden verwijderd.

Fabrieksinstelling: uit

Alt. contacttijd betaalsysteem

Bij gebruik met een muntautomaat kan de minimale debounce-tijd voor het betaalsignaal worden ingesteld.

- Fabrieksinstelling : kort
Voor muntautomaten waarbij de vallende munt de "betaald"-impuls genereert.
- Lang
Voor centrale besturingen op basis van 230 V.

nv Miele België

Z.5 Mollem 480

1730 Mollem (Asse)

Tel. 02/451.15.40

E-mail: professional@miele.be

Internet: www.miele-professional.be



Miele & Cie. KG

Carl-Miele-Straße 29, 33332 Gütersloh, Duitsland

PWM 508 Mop Star 80

nl-BE

M.-Nr. 12 717 320 / 00