













Lietošanas instrukcija Saldētava



Obligāti izlasiet šo lietošanas un montāžas instrukciju, pirms sākat uzstādīšanu – instalāciju – ekspluatāciju. Tādējādi pasargāsiet sevi un necietīsiet zaudējumus.

Saturs

Drošības norādījumi un brīdinājumi	5
Jūsu ieguldījums vides aizsardzībā	17
Uzstādīšana	18
Uzstādīšanas vieta	18
Blakus uzstādāmās kombinētās iekārtas	19
Klimata klase	20
Gaisa pievade un izvade	20
Mēbeles durvis	21
Horizontālās un vertikālās spraugas izmērs	21
Mēbeles durvju svars	22
Iebūvēšanas izmēri.....	23
Iebūvēšana augstā skapī / sānskats	23
Pieslēgumi un gaisa pievade un izvade	24
Iekārtas durvju atvēršanas leņķa ierobežošana	25
Elektrotīkla pieslēgums.....	26
Enerģijas taupīšana	27
Iekārtas apraksts	28
Vadības panelis ar sākuma ekrānu.....	29
Iestatījumu režīms 	29
Vēlamās funkcijas izvēle iestatījumu režīmā 	31
Pievienotie piederumi	32
Papildus pasūtāmie piederumi	32
Aukstumiekārtas ieslēgšana un izslēgšana	33
Pirms pirmās lietošanas reizes	33
Aukstumiekārtas pievienošana.....	33
Aukstumiekārtas ieslēgšana.....	33
Aukstumiekārtas izslēgšana.....	34
Kas ir jāievēro ilgākas prombūtnes laikā	34
Pareiza temperatūra	35
Temperatūras rādījums	35
Temperatūras iestatīšana.....	35
Iestatījumu iespējamās vērtības	35
SuperFrost funkcijas izmantošana	37
Intensīvās saldēšanas  ieslēgšana un izslēgšana	37

Citu iestatījumu veikšana	38
Paskaidrojumi par attiecīgajiem iestatījumiem	38
Viesību režīms 	38
Bloķēšanas funkcijas  /  ieslēgšana	38
Sabata režīms 	39
Informācija par sabata režīmu 	40
Laika līdz durvju brīdinājuma signāla  aktivēšanai maiņa	40
Miele@home	41
Akustisko brīdinājumu vai signālu  /  skaļuma maiņa	43
Ekrāna spilgtuma  maiņa	43
Demonstrācijas režīma  izslēgšana	43
Sākotnējo iestatījumu atiestatīšana 	44
Informācija 	44
Temperatūras un durvju brīdinājuma signāls	45
Saldēšana un uzglabāšana	47
Kas notiek, sasaldējot svaigus pārtikas produktus?	47
Maksimālais sasaldējamo produktu daudzums	47
Gatavo dziļi sasaldēto produktu glabāšana	47
Svaigu pārtikas produktu sasaldēšana mājas apstākļos	48
Saldētu produktu uzglabāšanas laiks.....	49
Piederumu izmantošana.....	50
Ledus kubiņu gatavošana	50
Atkausēšana	51
Tīrīšana un kopšana	52
Norādījumi par tīrīšanas līdzekļiem.....	52
Aukstumiekārtas sagatavošana tīrīšanai	53
Iekšpuses tīrīšana.....	53
Piederumu tīrīšana ar rokām vai trauku mašīnā	54
Izņemiet un izjauciet piederumus, lai tos notīrītu	54
Atvilktnu un stikla plāksņu ievietošana saldētavā	54
Durvju blīvējuma tīrīšana	55
Gaisa pievades un izvades atveru tīrīšana	55
Pēc tīrīšanas	55
Problēmu novēršana	56
Trokšņu cēloņi	64
Klientu apkalpošanas dienests	65
Kontaktinformācija traucējumu gadījumā.....	65
Datubāze EPREL	65

Saturs

Garantija	65
Garantijas noteikumi	66
Atbilstības deklarācija.....	67
Autortiesības un licences	68

Šī aukstumiekārta atbilst obligāto drošības noteikumu prasībām. Tomēr nepareiza lietošana var radīt traumas personām un materiālus zaudējumus.

Pirms aukstumiekārtas ekspluatācijas sākšanas rūpīgi izlasiet lietošanas un montāžas instrukciju. Tajā ir sniegti svarīgi norādījumi par iebūvēšanu, drošību, lietošanu un apkopi. Tādējādi pasargāsi sevi un nesabojāsi aukstumiekārtu.

Saskaņā ar standartu IEC 60335-1 Miele norāda, ka visa sniegtā informācija par aukstumiekārtas uzstādīšanu, kā arī norādījumi par drošību un brīdinājumi ir obligāti jāizlasa un jāievēro.

Miele nevar uzņemties atbildību par zaudējumiem, kas ir radušies šo norādījumu neievērošanas dēļ.

Saglabājiet lietošanas un montāžas instrukciju un nododiet to kopā ar iekārtu, ja mainās tās īpašnieks.

Paredzētā izmantošana

- ▶ Aukstumiekārta ir paredzēta lietošanai māj-saimniecībās un māj-saimniecības apstākļiem līdzīgās uzstādīšanas vietās, piemēram,
 - veikalos, birojos un līdzīgā darba vidē;
 - zemnieku saimniecībās;
 - viesnīcās, moteļos, pansijās un citās līdzīgās iestādēs klientu vajadzībām.

Šī aukstumiekārta nav paredzēta lietošanai ārpus telpām.

- ▶ Lietojiet šo aukstumiekārtu tikai dziļi sasaldētu produktu uzglabāšanai, svaigu produktu sasaldēšanai un ledus gabaliņu pagatavošanai mājas apstākļos.

Iekārtu nedrīkst lietot nekādiem citiem mērķiem.

Drošības norādījumi un brīdinājumi

► Aukstumiekārta nav piemērota medikamentu, asins plazmas, laboratorijas preparātu un līdzīgu Medicīnisko produktu regulā minēto vielu vai produktu glabāšanai un atdzesēšanai. Nepareiza aukstumiekārtas izmantošana var izraisīt uzglabājamo produktu kvalitātes zudumus vai sabojāšanos. Turklāt aukstumiekārta nav piemērota izmantošanai sprādzienbīstamās vietās.

Miele neatbild par zaudējumiem, kas ir radušies paredzētajam nolūkam neatbilstošas izmantošanas vai nepareizas apkopes dēļ.

► Personas (tostarp bērni), kuras ierobežotu fizisko, garīgo un uztveres spēju vai pieredzes trūkuma un nezināšanas dēļ nevar droši lietot aukstumiekārtu, nedrīkst darboties ar to bez uzraudzības.

Šīs personas drīkst darboties ar aukstumiekārtu bez uzraudzības tikai tad, ja tām ir izskaidrota droša tās izmantošana und tās izprot iespējamos riskus.

Bērni un sadzīves tehnika

- ▶ Bērniem, kuri ir jaunāki par 8 gadiem, jāatrodas drošā attālumā no aukstumiekārtas vai tie pastāvīgi jāuzrauga.
- ▶ Bērni no astoņu gadu vecuma drīkst lietot aukstumiekārtu bez pieaugušo uzraudzības, ja tiem ir izskaidroti visi iekārtas drošas lietošanas nosacījumi. Bērniem ir jāpazīst un jāsaprot iespējamie riski, ko var izraisīt nepareiza iekārtas lietošana.
- ▶ Bērni nedrīkst bez uzraudzības tīrīt aukstumiekārtu vai veikt tās apkopi.
- ▶ Uzraugiet bērnus, kuri uzturas aukstumiekārtas tuvumā. Nekad neļaujiet bērniem spēlēties ar iekārtu.
- ▶ Nosmakšanas risks! Bērni, spēlējoties ar iepakojuma materiālu (piemēram, plēvi), var tajā ietīties vai pārvilkt to sev pār galvu un nosmakt. Glabājiet iepakojuma materiālu bērniem nepieejamā vietā.

Drošības norādījumi un brīdinājumi

Tehniskā drošība

▶ Aukstumaģenta cirkulācijas kontūra hermētiskums ir pārbaudīts. Aukstumiekārta atbilst attiecīgajiem drošības nosacījumiem, kā arī atbilstošajām ES direktīvām.



▶ Šī aukstumiekārta satur aukstumaģentu izobutānu (R600a), dabisku gāzi, kas ir ļoti draudzīga videi, taču uzliesmojoša. Šis aukstumaģents nekaitē ozona slānim un nepalielina siltumnīcefektu.

Šī videi draudzīgā aukstumaģenta izmantošana daļēji ir izraisījusi ierīces darbības trokšņa palielināšanos. Visā dzesēšanas sistēmā līdz ar kompresora darbības trokšņiem var būt dzirdamas šalcošas skaņas. Šos efektus diemžēl nevar novērst, taču tie nekādi neietekmē aukstumiekārtas darbības jaudu.

Transportējot un iebūvējot / uzstādot aukstumiekārtu, pievērsiet uzmanību, lai netiktu bojāta neviena dzesēšanas sistēmas daļa. Aukstumaģenta noplūde var izraisīt acu savainojumus.

Bojājumu gadījumā:

- izvairieties no atklātas uguns un liesmu avotiem;
- atvienojiet aukstumiekārtu no elektrotīkla;
- dažas minūtes vēdiniet telpu, kurā atrodas aukstumiekārta;
- paziņojiet klientu apkalpošanas dienestam.

▶ Jo vairāk aukstumaģenta ir aukstumiekārtā, jo lielākai ir jābūt telpai, kurā aukstumiekārta tiks novietota. Iespējamās noplūdes gadījumā pārāk mazā telpā var izveidoties uzliesmojošs gāzes un gaisa maisījums. Uz 8 g aukstumaģenta ir jābūt vismaz 1 m³ telpas. Aukstumaģenta daudzums ir norādīts uz identifikācijas datu plāksnītes aukstumiekārtas iekšpusē.

Drošības norādījumi un brīdinājumi

► Uz aukstumiekārtas tehnisko datu plāksnītes norādītajiem pieslēguma datiem (drošinātāji, frekvence, spriegums) ir jābūt vienādiem ar elektrotīkla datiem, lai neradītu iekārtas bojājumus. Salīdziniet datus pirms pieslēgšanas.

Ja rodas šaubas, konsultējieties ar kvalificētu elektrotehnikas speciālistu.

► Aukstumiekārtas elektrodrošība ir garantēta tikai tad, ja tā ir savienota ar atbilstoši ierīkotu zemējuma sistēmu. Šī drošības pamatprasība ir obligāti jāievēro. Ja rodas šaubas, ļaujiet, lai elektroinstalāciju pārbauda kvalificēts elektrotehnikas speciālists.

► Ir iespējama pagaidu vai ilglaicīga darbība no autonomas vai nesinhronizētas energoapgādes iekārtas (piemēram, autonomajiem tīkliem, dublējošajām sistēmām). Šādas darbības priekšnoteikums ir energoapgādes iekārtas atbilstība EN 50160 vai līdzīga standarta prasībām.

Ēkas instalācijā un šajā Miele ierīcē paredzēto aizsardzības pasākumu funkcijas un darbības veids ir jānodrošina arī autonomā vai nesinhronā režīmā vai arī tie ir jāaizstāj ar līdzvērtīgiem pasākumiem attiecībā uz instalāciju. Tas ir aprakstīts, piemēram, jaunākajā VDE-AR_E 2510-2 laidienā.

► Ja komplektācijā iekļautais tīkla pieslēguma kabelis ir bojāts, tas ir jānomaina ar oriģinālo detaļu, lai nepieļautu lietotāja apdraudējumu. Miele garantē atbilstību drošības prasībām tikai tad, ja tiek izmantotas oriģinālās rezerves daļas.

► Sadalītāji vai pagarinātāji nesniedz nepieciešamo drošību (ugunsbīstamība). Nepieslēdziet ar tiem aukstumiekārtu elektrotīklam.

► Ja mitrums iekļūst iekārtas elektriskajās daļās vai barošanas kabeļī, var rasties īsslēgums. Tāpēc nedarbiniet aukstumiekārtu mitrās vietās vai vietās, kur tā var tikt apšļakstīta (piemēram, garāžā, veļas mazgātavā).

► Šo aukstumiekārtu nedrīkst izmantot vietā, kas nav stacionāra (piemēram, uz kuģa).

Drošības norādījumi un brīdinājumi

▶ Aukstumiekārtas bojājumi var apdraudēt lietotāja drošību. Pārbaudiet, vai iekārtai nav redzamu bojājumu. Nekad nelietojiet bojātu aukstumiekārtu.

▶ Lai nodrošinātu drošu aukstumiekārtas darbību, lietojiet aukstumiekārtu tikai iebūvētā veidā.

▶ Uzstādīšanas un apkopes, kā arī remontdarbu laikā aukstumiekārta ir jāatvieno no elektrotīkla. Aukstumiekārta no elektrotīkla ir atvienota tikai tad, ja:

- elektroinstalācijas drošinātāji ir izslēgti vai
- elektroinstalācijas skrūvējamie drošinātāji ir pilnībā izskrūvēti, vai
- barošanas kabelis ir atvienots no elektrotīkla. Ja barošanas kabelis ir aprīkots ar kontaktdakšu, atvienojiet to no elektrotīkla, velkot kontaktdakšu, nevis kabeli.

▶ Nepareizi veikti uzstādīšanas un apkopes vai remonta darbi var nopietni apdraudēt iekārtas lietotāju.

Uzstādīšanas un apkopes vai remonta darbus drīkst veikt tikai Miele pilnvaroti speciālisti.

▶ Garantija tiek zaudēta, ja aukstumiekārtas labošanas darbus neveic Miele pilnvarots klientu apkalpošanas dienests.

▶ Bojātās daļas drīkst aizstāt tikai ar oriģinālajām Miele rezerves daļām. Tikai šādu rezerves daļu lietošanas gadījumā Miele garantē, ka drošības prasības ir pilnībā izpildītas.

Atbilstoša uzstādīšana

▶ Uzstādot aukstumiekārtu, noteikti ņemiet vērā arī pievienoto montāžas instrukciju.

▶ Uzstādiet aukstumiekārtu ar otras personas palīdzību.

▶ Durvju atdures maiņu (ja tā ir nepieciešama) veiciet atbilstoši pievienotajai montāžas instrukcijai.

Drošības norādījumi un brīdinājumi

- ▶ Iebūvējiet aukstumiekārtu tikai stabilā, taisnstūrainā un horizontālā iebūvēšanas skapī, kas atrodas uz horizontālas un līdzenas grīdas.

Drošības norādījumi un brīdinājumi

Pareiza izmantošana

- ▶ Aukstumiekārta ir paredzēta lietošanai noteiktā klimata klasē (apkārtējās temperatūras diapazonā), kuras robežvērtības ir jāievēro. Klimata klase ir norādīta uz aukstumiekārtas iekšpusē piestiprinātās identifikācijas datu plāksnītes. Zemāka apkārtējā temperatūra izraisa ilgāku kompresora dīkstāves laiku, tāpēc aukstumiekārta nevar uzturēt nepieciešamo temperatūru.
- ▶ Gaisa pievadīšanas un novadīšanas atveres nedrīkst noslēgt vai aizsegt ar dažādiem priekšmetiem. Pretējā gadījumā netiek nodrošināta nevainojama ventilācija. Palielinās enerģijas patēriņš un ir iespējami iekārtas detaļu bojājumi.
- ▶ Ja iekārtā vai iekārtas durvīs uzglabājat taukus vai eļļu saturošus pārtikas produktus, pievērsiet uzmanību, lai iespējami noplūdušās taukvielas, piemēram, eļļa, nenonāktu saskarē ar iekārtas plastmasas daļām. Tas var radīt sprieguma plaisas iekārtas plastmasas daļās un izraisīt šo daļu lūšanu vai plīšanu.
- ▶ Ugunsgrēka un sprādziena risks. Neuzglabājiet aukstumiekārtā sprādzienbīstamas vielas un produktus, kas satur degošas, strauji izplūstošas gāzes (piemēram, aerosolus). Elektriskās daļas var izraisīt uzliesmojošu gāzu maisījumu aizdegšanos.
- ▶ Sprādziena risks. Nelietojiet aukstumiekārtā elektriskās ierīces (piemēram, saldējuma aparātu). Tas var radīt dzirksteļošanu.
- ▶ Savainojumu un bojājumu risks. Neglabājiet saldēšanas zonā kārbas un pudeles ar gāzētiem dzērieniem vai šķidrumiem, kas var sa-
sālt. Kārbas vai pudeles var pārsprāgt.
- ▶ Savainojumu un bojājumu risks. Pudeles, kas ir ievietotas saldēšanas zonā paātrinātai dzesēšanai, ir jāizņem ne vēlāk kā pēc stundas. Pudeles var pārsprāgt.
- ▶ Savainojumu risks. Nepieskarieties saldētiem produktiem un metāla daļām ar slapjām rokām. Rokas var apsaldēt.

Drošības norādījumi un brīdinājumi

► Savainojumu risks. Nekādā gadījumā tūlīt pēc izņemšanas no saldētavas nelieciet mutē ledus gabaliņus un saldējumu, it īpaši, ja tam ir augsts ūdens saturs. Saldēto produktu ļoti zemā temperatūra var izraisīt lūpu vai mēles apsaldējumus.

► Atkārtoti nesasaldējiet daļēji atkusušus vai atkusušus produktus. Izlietojiet tos, cik drīz vien iespējams, jo produkti zaudē uzturvērtību un bojājas. Pēc vārīšanas vai cepšanas atkausētos produktus var atkal sasaldēt.

► Lietojot uzturā produktus, kam beidzies derīguma termiņš, pastāv saindēšanās risks.

Derīguma termiņu ietekmē dažādi faktori, piemēram, pārtikas produktu svaigums, kvalitāte un uzglabāšanas temperatūra. Ievērojiet pārtikas produktu ražotāja ieteikto uzglabāšanas termiņu un uzglabāšanas norādījumus.

Piederumi un rezerves daļas

► Izmantojiet tikai oriģinālos Miele piederumus. Ja iekārtā ir uzstādītas vai iebūvētas nepiederīgas daļas, garantija un / vai ražotāja atbildība par izstrādājumu tiek anulēta.

► Miele garantē funkcijas nodrošinošo rezerves daļu piegādi līdz 15 gadiem, bet vismaz 10 gadus pēc jūsu aukstumiekārtas sērijas ražošanas pārtraukšanas.

Drošības norādījumi un brīdinājumi

Tīršana un kopšana

- ▶ Neapstrādājiet durvju blīvējumu ar eļļām vai ziedēm. Pretējā gadījumā durvju blīvējums ar laiku kļūs porains.
- ▶ Tvaika tīrītāja radītais mitrums var sasniegt zem sprieguma esošās iekārtas daļas un izraisīt īsslēgumu. Aukstumiekārtas tīršanai un atkausēšanai nekad neizmantojiet tvaika tīrītāju.
- ▶ Smaili vai asi priekšmeti bojā aukstuma ģeneratoru un aukstumiekārta kļūst nelietojama. Tāpēc smailus un asus priekšmetus nedrīkst izmantot, lai noņemtu:
 - apsarmojumu un apledošanu;
 - piesalušus ledus slāņus un pārtikas produktus.
- ▶ Atkausēšanas nolūkos nekad neievietojiet iekārtā elektriskos sild-elementus vai sveces. Tā tiks bojātas iekārtas plastmasas detaļas.
- ▶ Neizmantojiet atkausēšanas aerosolus vai ledus noņēmējus. Tie var veidot sprādzienbīstamas gāzes, saturēt šķīdinātājus vai vielas, kas bojā plastmasas daļas vai var būt kaitīgi veselībai.

Pārvadāšana

- ▶ Aukstumiekārtu vienmēr pārvietojiet vertikālā pozīcijā un transportēšanai paredzētajā iepakojumā, lai nerastos nekādi bojājumi.
- ▶ Savainojumu un bojājumu risks. Pārvietojiet aukstumiekārtu ar otras personas palīdzību, jo aukstumiekārta ir smaga.

Nolietotās iekārtas likvidēšana

- ▶ Bērni rotaļājoties var ieslēgties aukstumiekārtā un nosmakt.
 - Nomontējiet iekārtas durvis.
 - Izņemiet atvilktnes.
 - Atstājiet plauktus aukstumiekārtā, lai bērniem būtu grūtāk tajā ierāpties.
 - Ja nepieciešams, sabojājiet vecās aukstumiekārtas durvju aizslēgu. Tādējādi nepieļausiet iespēju, ka bērni spēlējoties ieslēdzas iekārtā un nokļūst dzīvībai bīstamā situācijā.
- ▶ Elektriskā trieciena risks!
 - Nogrieziet kontaktdakšu no barošanas kabeļa.
 - Nogrieziet barošanas kabeli no vecās iekārtas.
- ▶ Visu utilizējiet atsevišķi no vecās iekārtas.
- ▶ Utilizācijas laikā un pēc tās nodrošiniet, lai aukstumiekārta netiktu novietota benzīna vai citu degošu gāzu un šķidrumu tuvumā.
- ▶ Izplūstošas eļļas vai aukstumaģenta radīts ugunsgrēka risks! Iekārtā esošais aukstumaģents un eļļa ir degoši. Izplūstošais aukstumaģents vai eļļa pietiekami augstā koncentrācijā var uzliesmot, saskaroties ar ārēju siltuma avotu. Utilizācijas laikā nodrošiniet, ka netiek bojāts aukstuma kontūrs, lai nepieļautu nekontrolējamu aukstumaģenta (dati uz identifikācijas datu plāksnītes) un eļļas izplūdi.
- ▶ Dzesinātāja noplūde var izraisīt acu traumas! Nesabojājiet nevienu saldēšanas sistēmas daļu, piemēram:

Drošības norādījumi un brīdinājumi

- pārdurot iztvaikotāja dzesētājvielas kanālus;
- samezglojot cauruļvadus;
- noskrāpējot virsmas pārklājumu.

Simbols uz kompresora (atkarībā no modeļa)

Šis norādījums attiecas tikai uz otrreizējo pārstrādi. Parastas lietošanas laikā riski nepastāv.



- ▶ Kompresorā esošā eļļa, ja to norij vai tā iekļūst elpceļos, ir bīstama dzīvībai.

Transportēšanas iepakojuma likvidēšana

Iepakojums pasargā aukstumiekārtu no iespējamem bojājumiem pārvadāšanas laikā. Iepakojuma materiāli ir izraudzīti, ņemot vērā vides aizsardzības un materiālu otrreizējās izmantošanas prasības, tādēļ tos var pārstrādāt.

Iepakojumu otrreizēja pārstrāde ļauj taupīt izejmateriālus un mazina atkritumu daudzumu materiālu apritē. Jūsu piegādātājs iepakojumu pieņems atpakaļ.

Nolietotas iekārtas utilizācija

Elektriskās un elektroniskās ierīces bieži satur vērtīgus materiālus. Tās satur arī noteiktas vielas, maisījumus un detaļas, kas bija nepieciešamas to darbībai un drošībai. Ja šie materiāli nokļūst sadzīves atkritumos vai ar tiem rīkojas neatbilstoši, tie var kaitēt cilvēku veselībai un videi. Tāpēc nekādā gadījumā nepieļaujiet nolietotās iekārtas nokļūšanu sadzīves atkritumos.

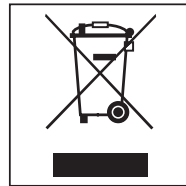

Nododiet to utilizācijai vietējās pašvaldības, specializētā tirgotāja vai Miele ierīkotajā oficiālajā elektrisko un elektronisko ierīču savākšanas un pieņemšanas punktā. Saskaņā ar likumu jūs atbildat par jebkuru personas datu dzēšanu no utilizācijai paredzētās likvidējamās iekārtas.

Parūpējieties, lai jūsu aukstumiekārtas cauruļvadi netiktu sabojāti, transportējot līdz pienācīgas, videi draudzīgas utilizācijas vietai.

Tādējādi tiks nodrošināts, ka dzesēšanas sistēmā esošais aukstumaģents un kompresorā esošā eļļa nenonāks apkārtējā vidē.

Lūdzu, rūpējieties, lai nolietotā iekārta līdz utilizācijai neradītu bīstamību bērniem. Atbilstoša informācija ir sniegta šīs lietošanas instrukcijas nodaļā “Drošības norādījumi un brīdinājumi”.

Uzstādīšana

Uzstādīšanas vieta

 Aukstumiekārtas apgāšanās rada bojājumu un savainojumu risku.

Aukstumiekārta ir smaga un var svērties uz priekšu, ja iekārtas durvis ir atvērtas.

Iekārtas durvīm ir jābūt aizvērtām, līdz aukstumiekārta ir iebūvēta. Aukstumiekārta ir jānostiprina iebūvēšanas nišā saskaņā ar lietošanas un montāžas instrukciju.

 Siltumu izstarojošu iekārtu izraisīts ugunsgrēka un bojājumu risks.

Siltumu izstarojošas iekārtas var aizdegties un izraisīt aukstumiekārtas aizdegšanos.

Aukstumiekārtu nedrīkst iebūvēt zem plīts virsmas.

 Atklātu liesmu izraisīts ugunsgrēka un bojājumu risks.

Atklātas liesmas var izraisīt aukstumiekārtas aizdegšanos.

Nenovietojiet aukstumiekārtas tuvumā atklātas liesmas avotus, piemēram, sveci.

Uzstādīšanai ir piemērota sausa, labi vēdināma telpa.

Izvēloties uzstādīšanas vietu, lūdzu, ņemiet vērā, ka aukstumiekārtas elektroenerģijas patēriņš palielinās, ja tā tiek uzstādīta tiešā apkures ierīču, plīts vai cita siltuma avota tuvumā. Nepieļaujiet tiešu saules staru iedarbību.

Jo augstāka ir apkārtējā temperatūra, jo ilgāk darbosies kompresors un jo lielāks būs elektroenerģijas patēriņš.

Iebūvējot aukstumiekārtu, ir jāņem vērā turpmāk minētie nosacījumi.

- Kontaktligzda nedrīkst atrasties iekārtas aizmugurē un ārkārtas gadījumā tai ir jābūt viegli pieejamai.
- Kontaktdakša un barošanas kabelis nedrīkst pieskarties aukstumiekārtas aizmugurei, jo aukstumiekārtas vibrācijas var tos sabojāt.
- Arī citas iekārtas nevajadzētu pieslēgt kontaktligzdām, kas atrodas aiz šīs aukstumiekārtas.
- Novietojiet iekārtas aizmugurē pagarinātājus vai sadalītājus, kā arī citas elektroniskas iekārtas (piemēram, halogēnu transformatorus).

 Augsts gaisa mitrums var izraisīt bojājumus.

Augstā gaisa mitrumā uz aukstumiekārtas ārējām virsmām var veidoties kondensāts.

Šis ūdens kondensāts var izraisīt iekārtas ārsienu koroziju.

Uzstādiet aukstumiekārtu sausā telpā ar pietiekamu ventilāciju un / vai klimata kontroli.

Pēc uzstādīšanas pārlicinieties, ka iekārtas durvis aizveras pareizi un aukstumiekārta ir iebūvēta atbilstoši norādījumiem. Ir jāievēro norādītais gaisa pievades un izvades atveru šķērsriezumu izmērs.

Blakus uzstādāmās kombinētās iekārtas

 Kondensāts var izraisīt iekārtas ārsienu bojājumus.

Augsta gaisa mitruma un nepietiekamas ventilācijas gadījumā uz iekārtas ār sienām var veidoties kondensāts un izraisīt koroziju.

Parasti neiebūvējiet aukstumiekārtu tieši blakus citām aukstumiekārtām vai tieši virs tām.

Šo iekārtu var iebūvēt zem otras aukstumiekārtas, jo tā ir aprīkota ar pārsegā iebūvētu apsildes iekārtu. Turklāt šādā gadījumā abas aukstumiekārtas ir jāiebūvē atsevišķos iebūvēšanas skapīšos.

Šī aukstumiekārta ir jāiebūvē kā apakšējā iekārta.

Uzstādīšana

Klimata klase

Aukstumiekārta ir paredzēta lietošanai noteiktā klimata klasē (apkārtējās temperatūras diapazonā), kuras robežvērtības ir jāievēro.

Zemākā apkārtējā temperatūrā paildzinās kompresora dīkstāves laiks. Tas var paaugstināt temperatūru aukstumiekārtā un tādējādi izraisīt bojājumus.

Klimata klase ir norādīta uz aukstumiekārtas iekšpusē piestiprinātās identifikācijas datu plāksnītes.

Klimata klase	Apkārtējā temperatūra
SN	+10 līdz +32 °C
N	+16 līdz +32 °C
ST	+16 līdz +38 °C
T	+16 līdz +43 °C

Ja SN klimata klases saldētava tiek izmantota zemākās apkārtējās temperatūrās (līdz +5 °C), tiek nodrošināta nevainojama darbība.

Gaisa pievade un izvade

 Nepietiekama ventilācija var izraisīt ugunsgrēku un bojājumus.

Ja aukstumiekārta netiek pietiekami labi vēdināta, kompresors ieslēdzas biežāk un darbojas ilgāk. Tas rada palielinātu elektroenerģijas patēriņu un paaugstinātu kompresora darba temperatūru, kas savukārt var izraisīt kompresora bojājumus.

Pārliecinieties, ka aukstumiekārtai tiek nodrošināta pietiekama ventilācija.

Noteikti ievērojiet norādītos gaisa pievades un izvades atveru šķērs griezumus.

Gaisa pievades un izvades atveres nedrīkst noslēgt vai aizsegt.

Turklāt no tām regulāri ir jāiztīra putekļi.

Gaiss pie aukstumiekārtas aizmugures sienas sasilst. Tāpēc mēbelēs, kurās iekārta tiek iebūvēta, ir jānodrošina nevainojama gaisa pievade un izvade (skatiet nodaļu "Iebūvēšanas izmēri" un pievienoto montāžas instrukciju).

Mēbeles durvis

Horizontālās un vertikālās spraugas izmērs

Mēbeles durvju biezums un malu rādiuss, kā arī apkārtējās (horizontālās un vertikālās) spraugas izmērs tiek noteikts atkarībā no virtuves iekārtojuma.

Noteikti ņemiet vērā turpmāk minētos norādījumus.

- Horizontālās spraugas izmērs

Spraugai starp mēbeles durvīm un virs vai zem tām esošajām skapja durvīm ir jābūt vismaz 3 mm platai.

- Vertikālās spraugas izmērs

Ja sprauga starp aukstumiekārtas mēbeles durvīm un eņģu pusē blakus esošās virtuves mēbeles priekšpusi vai noslēdzošo sānu ir pārāk šaura, atverot aukstumiekārtas durvis, tās var atsisties pret virtuves mēbeles priekšpusi / sānu sienu.

Spraugas izmērs ir jānosaka individuāli atkarībā no mēbeles durvju biezuma un malu rādiusa.

Plānojot virtuves iekārtojumu vai nomaiņot aukstumiekārtu, ņemiet to vērā, lai nodrošinātu pareizu iebūvēšanu.

Mēbeles durvju biezums A (mm)	Spraugas izmērs X (mm) dažādiem malu rādiusiem B			
	R0	R1,2	R2	R3
≥16–19	vismaz 3			
20	5	4	4	3,5
21	5,5	5	4,5	4
22	6,5	6	5,5	5

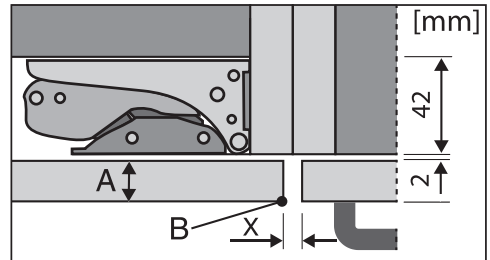

Blakus esošās virtuves mēbeles priekšpuse

A = mēbeles priekšpuses biezums

B = malu rādiuss

X = spraugas izmērs

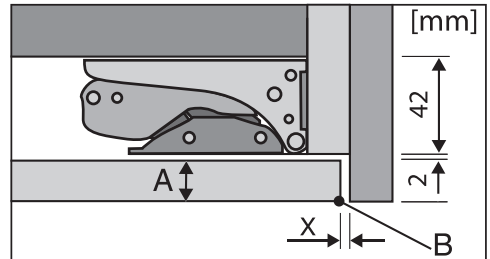

Noslēdzošā sānu sienu

A = mēbeles priekšpuses biezums

B = malu rādiuss

X = spraugas izmērs

Norāde: Starp mēbeles korpusu un sānu sienu uzstādiet distanceru. Tādējādi iegūsiet pietiekami platu spraugu.

Uzstādīšana

Mēbeles durvju svars

 Pārāk smagas mēbeles durvis var izraisīt bojājumus.

Uzstādītās mēbeles durvis, kas pārsniedz pieļaujamo svaru, var bojāt eņģes, kas var nelabvēlīgi ietekmēt iekārtas darbību.

Maksimāli pieļaujamais mēbeles durvju svars:

Aukstumiekārta	kg
FNS 7040 C, FNS 7040 E	14
FNS 7140 E	16

Iebūvēšanas izmēri

Iebūvēšana augstā skapī / sānskats

Visi izmēri ir norādīti milimetros.

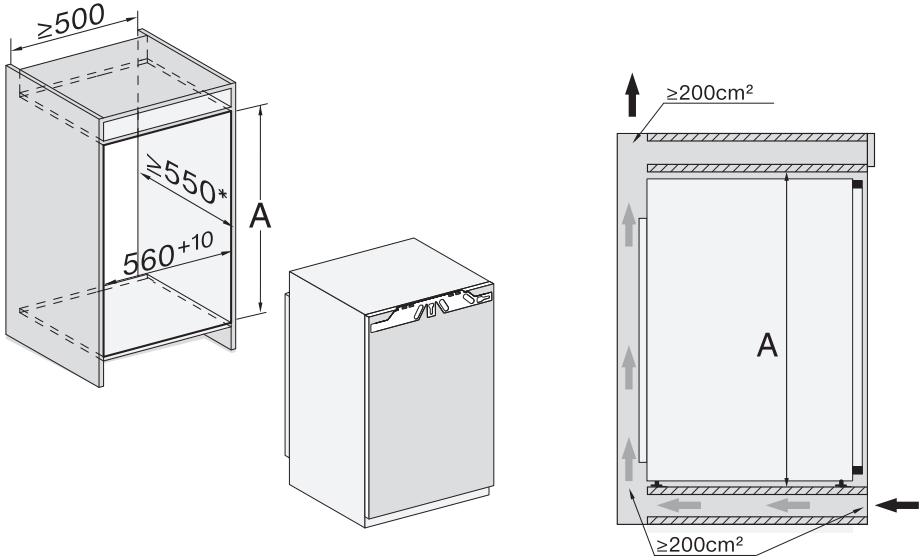

* Deklarētais elektroenerģijas patēriņš ir noteikts nišas dziļumam 560 mm. Aukstumiekārta nevainojami darbojas arī tad, ja nišas dziļums ir 550 mm, taču nedaudz palielinās elektroenerģijas patēriņš.

Pirms iebūvēšanas pārlicinieties, ka skapis iekārtas iebūvēšanai atbilst norādītajiem iebūvēšanas izmēriem.

	Nišas augstums A
FNS 7040 C, FNS 7040 E	714–730
FNS 7140 E	874–890

Uzstādīšana

Pieslēgumi un gaisa pievade un izvade

Visi izmēri ir norādīti milimetros.

Lai nodrošinātu pareizu aukstumiekārtas darbību, ir obligāti jāievēro norādītais gaisa pievades un izvades atveru šķērsriezumu izmērs.

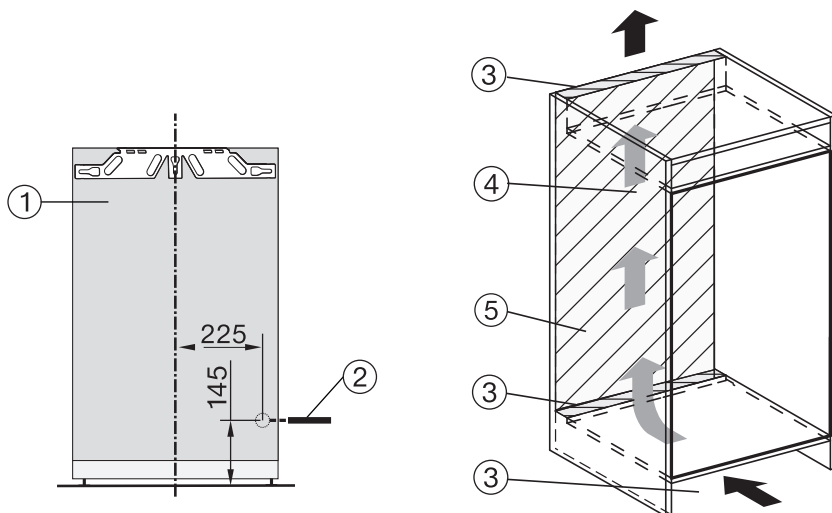

- ① Pretskats
- ② Barošanas kabeļa garums = 2200 mm
Garāku barošanas kabeli var iegādāties Miele Klientu apkalpošanas dienestā.
- ③ Ventilācijas atvere, vismaz 200 cm²
- ④ Ventilācija
- ⑤ Šajā zonā nevar pieslēgt

Iekārtas durvju atvēršanas leņķa ierobežošana

Rūpnīcā durvju eņģes ir noregulētas tā, lai iekārtas durvis varētu plaši atvērt.

Ja iekārtas durvju atvēršanas leņķis ir jāsašaurina līdz apmēram 90°, to var panākt, noregulējot durvju eņģes.

Durvju atvēruma ierobežošanas tapas ir jāuzstāda pirms aukstumiekārtas iebūvēšanas.

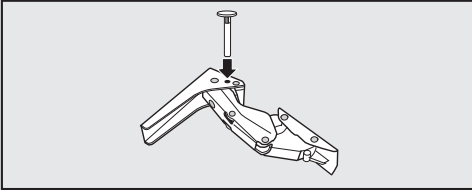

- Komplektā iekļautās durvju atvēruma ierobežošanas tapas no augšpuses ievietojiet eņģēs.

Tādējādi durvju atvēršanas leņķis tiek sašaurināts līdz aptuveni 90°.

Uzstādīšana

Elektrotīkla pieslēgums

Aukstumiekārtu drīkst pieslēgt tikai pie kontaktligzdas ar aizsargkontakta, izmantojot komplektā iekļauto barošanas kabeli.

Uzstādiet aukstumiekārtu tā, lai kontaktligzda būtu brīvi pieejama. Ja kontaktligzda nav brīvi pieejama, nodrošiniet, lai pēc uzstādīšanas būtu paredzēta ierīce visu polu atvienošanai no strāvas padeves.

 Pārkaršana var izraisīt ugunsgrēku.

Aukstumiekārtas ekspluatācija, izmantojot sadalītājus vai kabeļa pagarinātājus, var izraisīt kabeļu pārslodzi. Drošības apsvērumu dēļ neizmantojiet sadalītājus un kabeļa pagarinātājus.

Elektriskajai instalācijai ir jāatbilst vadlīnijām VDE 0100.

Drošības apsvērumu dēļ iesakām aukstumiekārtas elektriskajam pieslēgumam piešķirtajā ēkas instalācijā izmantot  tipa noplūdes strāvas automātisko slēdzi (RCD).

Bojātu tīkla barošanas kabeli drīkst nomainīt tikai ar īpašu tāda paša veida tīkla barošanas kabeli (var iegādāties Miele Klientu apkalpošanas dienestā). Drošības apsvērumu dēļ nomaīņu drīkst veikt tikai kvalificēts speciālists vai Miele Klientu apkalpošanas dienests.

Informāciju par nominālo patēriņa jaudu un atbilstošajiem drošinātājiem skatiet šajā instrukcijā vai identifikācijas datu plāksnītē. Saīdziniet šos datus ar vietē-

jā elektrības pieslēguma datiem. Ja rodas šaubas, konsultējieties ar kvalificētu elektriķi.

Ir iespējama pagaidu vai ilglaicīga darbība no autonomas vai nesinhronizētas energoapgādes iekārtas (piemēram, autonomajiem tīkliem, dublējamojām sistēmām). Šādas darbības priekšnoteikums ir energoapgādes iekārtas atbilstība EN 50160 vai līdzīga standarta prasībām.

Ēkas instalācijā un šajā Miele ierīcē paredzēto aizsardzības pasākumu funkcijas un darbības veids ir jānodrošina arī autonomā vai nesinhronā režīmā vai arī tie ir jāaizstāj ar līdzvērtīgiem pasākumiem attiecībā uz instalāciju. Tas ir aprakstīts, piemēram, jaunākajā VDE-AR_E 2510-2 laidienā.

Aukstumiekārtas pievienošana

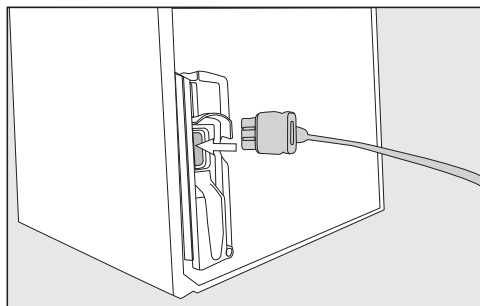

■ Iespraudiet iekārtas spraudni aukstumiekārtas aizmugurē.

Pārliecinieties, ka iekārtas spraudnis ir cieši fiksēts.

■ Iespraudiet aukstumiekārtas kontaktdakšu kontaktligzdā.

Tagad aukstumiekārta ir pieslēgta elektrotīklam.

Tā jūs taupāt enerģiju:

- Uzstādīšanas vieta** Augstā apkārtējās vides temperatūrā aukstumiekārta biežāk dze-sējas un tāpēc patērē vairāk enerģijas. Tāpēc:
- uzstādiet aukstumiekārtu labi vēdināmā telpā;
 - neuzstādiet aukstumiekārtu blakus siltuma avotam (apsildes iekārtai, plītij);
 - aizsargājiet aukstumiekārtu no tiešas saules staru iedarbības;
 - nodrošineiet, lai ideālā apkārtējā temperatūra būtu 20 °C;
 - gaisa pievades un izvades atverēm ir jābūt atvērtām un no tām regulāri jāiztīra putekļi.
- Temperatūras iestatījumi** Jo zemāka ir iestatītā temperatūra, jo augstāks ir elektroenerģijas patēriņš. Ir ieteicami turpmāk minētie iestatījumi.
- Saldēšanas zonā: -18 °C.
- Lietošana** Iekārtā iekļuvis siltums un apgrūtināta gaisa cirkulācija paaugsti-na enerģijas patēriņu. Tāpēc:
- atveriet iekārtas durvis tikai tik īslaicīgi, cik ir nepieciešams; at-bilstoša pārtikas produktu šķirošana ļauj orientēties;
 - pēc atvēršanas pilnībā aizveriet iekārtas durvis;
 - atdzesējiet siltus ēdienus un dzērienus pirms to ievietošanas aukstumiekārtā;
 - ievietojiet rūpīgi iepakotus vai rūpīgi nosegtus pārtikas produk-tus;
 - nepārpildiet nodalījumus, lai iekārtā varētu cirkulēt gaiss;
 - izvietojot atvilktnes un plauktus, ievērojiet tādu pašu izkārtoju-mu kā iekārtas piegādes brīdī.
 - Ievietojot pārtikas produktus, pārlicinieties, ka netiek aizseg-tas ventilācijas atveres.

Iekārtas apraksts

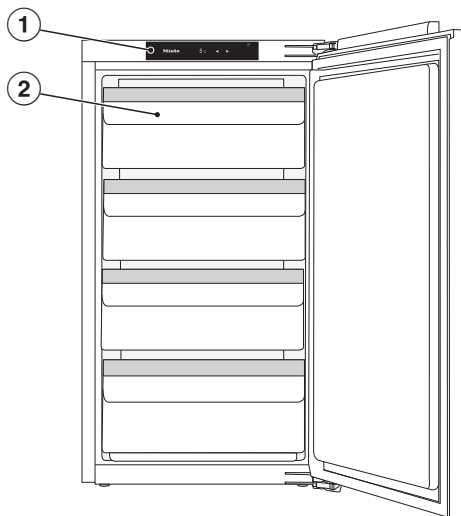

Šajā attēlā ir redzams iekārtas modeļa paraugs.

① Displejs

② Saldētavas atvilktnes

Vadības panelis ar sākuma ekrānu

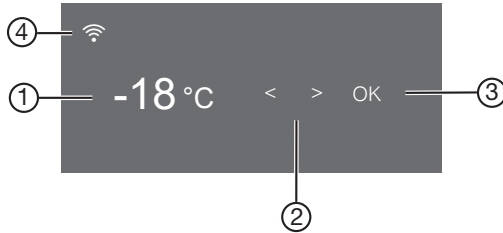









- ① Saldētavas temperatūras rādījums
- ② Skārienaustiņi iestatījuma izvēlei
- ③ Skārienaustiņš OK izvēles apstiprināšanai
- ④ Miele@home savienojuma statusa rādījums
(redzams tikai tad, ja ir ierīkota Miele@home funkcija)

Iestatījumu režīms

Iestatījumu režīmā var izvēlēties šādas funkcijas un daļēji arī mainīt to iestatījumus:

Simbols	Darbība	Rūpnīcas iestatījums
	Viesību režīma funkcijas ieslēgšana vai izslēgšana (skatiet nodaļu "Citu iestatījumu veikšana")	Izslēgta
	Ieslēgšanas bloķēšanas ieslēgšana vai izslēgšana (skatiet nodaļu "Citu iestatījumu veikšana")	(Izslēgta)
	Sabata režīma funkcijas ieslēgšana vai izslēgšana (skatiet nodaļu "Citu iestatījumu veikšana")	Izslēgta
	Informācijas izsaukšana par sabata režīma funkciju (skatiet nodaļu "Citu iestatījumu veikšana")	—
	Izmainīt laikposmu līdz durvju trauksmes iedarbināšanai (skatiet nodaļu "Citu iestatījumu veikšana")	1:00

Iekārtas apraksts

	Funkcijas Miele@home pirmreizēja ierīkošana, bezvadu lokālā tīkla aktivēšana un deaktivēšana vai tīkla konfigurācijas atiestatīšana (skatiet nodaļu “Citu iestatījumu veikšana”)	LIETOTNE
 / 	Taustiņu toņa ieslēgšana vai izslēgšana	Ieslēgta
 / 	Akustisko brīdinājumu vai signālu skaļuma maiņa vai brīdinājuma un signālu skaņu izslēgšana (skatiet nodaļu “Citu iestatījumu veikšana”)	Ieslēgta / 5. pakāpe
	Ekrāna spilgtuma maiņa (skatiet nodaļu “Citu iestatījumu veikšana”)	4. pakāpe
°C / °F	Temperatūras vienības maiņa (Celsija vai Fārenheita grādi)	°C
	Demonstrācijas režīma funkcijas izslēgšana (redzams tikai tad, ja funkcija ir ieslēgta) (skatiet nodaļu “Citu iestatījumu veikšana”)	Izslēgta
	Atiestatīt iestatījumus uz rūpnīcas iestatījumiem (skatiet nodaļu “Citu iestatījumu veikšana”)	—
	Izsaukt informāciju par jūsu aukstumiekārtu (modeļa apzīmējumu un sērijas numuru) (skatiet nodaļu “Citu iestatījumu veikšana”)	—

Vēlamās funkcijas izvēle iestatījumu režīmā

- Vadības panelī nospiediet skārienaustiņu *OK*.

Ekrānā ir redzams rādītājs .



- Ar skārienaustiņu < vai > ritiniet līdz simbolam .
- Nospiediet *OK*.
- Ar skārienaustiņu < vai > izvēlieties vēlamo funkciju.
- Lai izvēlētos vēlamo funkciju, nospiediet *OK*.

Ja funkcija ir **ieslēgta**, ekrāna augšējā stūrī tiek parādīts punkts .

- Lai atkal atceltu atlasītas funkcijas izvēli, nospiediet *OK*.

Ja funkcija ir **izslēgta**, punkts ekrāna augšējā stūrī nodziest.

Iestatījumu režīma aizvēršana

- Ar skārienaustiņu < vai > ritiniet līdz simbolam .
- Nospiediet *OK*.
- Ar skārienaustiņu < vai > ritiniet līdz simbolam  un nospiediet *OK*.

■ **Alternatīva iespēja:**

pēc pēdējās taustiņa nospiešanas reizes pagaidiet apmēram 15 sekundes. Tad iestatījumu režīms tiks aizvērts automātiski.

Iekārtas apraksts

Pievienotie piederumi

Ledus kubiņu trauks

Papildus pasūtāmie piederumi

Miele sortimentā ir pieejami daudzi aukstumiekārtai piemēroti noderīgi piederumi, kā arī tīrīšanas un kopšanas līdzekļi.

Universāla mikrošķiedras drāna

Mikrošķiedras drāna noder pirkstu nospiedumu un nelielu netīrumu notīrīšanai no nerūsējošā tērauda virsmām, iekārtu paneļiem, logiem, mēbelēm, automobiļu stikliem utt.

Komplekts MicroCloth

Komplektā MicroCloth ir iekļauta viena universālā, viena glāžu, kā arī viena pulēšanas drāna.

Drānas ir izgatavotas no īpaši izturīga un neplīstoša materiāla. Drānu īpaši smalkās mikrošķiedras nodrošina augstu tīrīšanas veiktspēju.

MicroCloth HyClean

MicroCloth HyClean ir antibakteriāla universāla drāna, īpaši noturīga pret plīsumiem un izturīga. To var lietot sausu vai mitru, ar vai bez mazgāšanas līdzekļa.

SoftClose eņģes

Ar SoftClose eņģēm iekārtas durvis aizveras īpaši viegli un klusi.

Turklāt iekārtas durvis aizveras automātiski, ja to atveres leņķis ir mazāks nekā 30°.

Papildus pasūtāmos piederumus varat pasūtīt Miele interneta veikalā. Šos izstrādājumus varat iegādāties arī Miele Klientu apkalpošanas dienestā (skatiet šīs instrukcijas beigās) un pie Miele pilnvarotā izplatītāja.

Aukstumiekārtas ieslēgšana un izslēgšana

Pirms pirmās lietošanas reizes

- Izņemiet visus iepakojuma materiālus un aizsargplēves.
- Notīriet iekārtas iekšējās virsmas un piederumus (skatiet nodaļu “Tīrīšana un kopšana”).

Aukstumiekārtas pievienošana

- Pievienojiet aukstumiekārtu elektrotīklam, kā aprakstīts nodaļā “Elektrotīkla pieslēgums”.

Vispirms ekrānā tiek parādīts Miele, pēc tam .

Aukstumiekārtas ieslēgšana

- Atveriet iekārtas durvis.
- Vadības panelī nospiediet skārien-taustiņu *OK*.

Aukstumiekārta sāk dzesēšanu.

Tiklīdz ir sasniegta iestatītā saldēšanas temperatūra, nodziest simbols , pastāvīgi deg saldēšanas zonas temperatūras rādījums un apklust brīdinājuma signāls.

- Ja brīdinājuma signāls traucē, nospiediet *OK*.

Brīdinājuma signāls apklust.

Aukstumiekārta pielāgojas iepriekš iestatītajai temperatūrai.

ievietojiet pārtikas produktus saldētavā tikai tad, ja tajā ir sasniegta pietiekami zema temperatūra (vismaz -18 °C).

Aukstumiekārtas ieslēgšana un izslēgšana

Aukstumiekārtas izslēgšana

- Vadības panelī nospiediet skārientaustiņu **OK**.

Displejā tiek parādīts .

- Nospiediet **OK**.

- Ar skārientaustiņu < ritiniet līdz simbolam .

- Nospiediet **OK**.

Displejā tiek parādīts .

Dzesēšana ir izslēgta.

Lūdzu, ņemiet vērā. Izslēdzot aukstumiekārtu, tā netiek atvienota no elektrotīkla.

Kas ir jāievēro ilgākas prombūtnes laikā

Ja aukstumiekārta pirms ilgstoša prombūtnes perioda tiek izslēgta, taču netiek iztīrīta un tās durvis paliek aizvērtas, var veidoties pelējums. Noteikti iztīriet aukstumiekārtu.

Ja aukstumiekārtu ilgāku laiku nelietosiet, rīkojieties, kā minēts turpmāk.

- Izslēdziet aukstumiekārtu.
- Atvienojiet kontaktdakšu vai izslēdziet ēkas elektroinstalācijas drošinātājus.
- Lai nodrošinātu pietiekamu gaisa cirkulāciju un nepieļautu nevēlamu aromātu veidošanos, iztīriet aukstumiekārtu un atstājiet tās durvis atvērtas.

Pārtikas produktu uzglabāšanā ļoti nozīmīga ir pareizas temperatūras iestatīšana. Mikroorganismi izraisa strauju pārtikas produktu bojāšanos; to var nepieļaut vai mazināt, izvēloties pareizu uzglabāšanas temperatūru. Temperatūra ietekmē mikroorganismu vairošanās ātrumu. Zemā temperatūrā šie procesi palēninās.

Lai sasaldētu svaigus pārtikas produktus un uzglabātu tos ilgāku laiku, ir nepieciešama **-18 °C** temperatūra. Šādā temperatūrā mikroorganismu vairošanās nenotiek gandrīz nemaz. Tiklīdz temperatūra kļūst augstāka nekā **-10 °C**, sākas mikroorganismu izraisīta produktu sadalīšanās un pārtikas produktus nevar ilgi uzglabāt. Tādēļ daļēji vai pilnīgi atkusušus pārtikas produktus drīkst atkārtoti sasaldēt tikai pēc termiskas apstrādes (vārīšanas vai cepšanas). Augstās temperatūrās lielākā daļa mikroorganismu iet bojā.

Temperatūra aukstumiekārtā paaugstinās šādos gadījumos:

- jo biežāk un ilgstošāk tiek atvērtas iekārtas durvis;
- jo vairāk pārtikas produktu tiek ievietots;
- jo siltāki ir ievietotie pārtikas produkti;
- jo augstāka ir aukstumiekārtas apkārtējās vides temperatūra. Aukstumiekārta ir paredzēta lietošanai noteiktā klimata klasē (apkārtējās temperatūras diapazonā), kuras robežvērtības ir jāievēro.

Temperatūras rādījums

Parastā darba režīmā displejā tiek parādīta **augstākā saldētavas temperatūra**, kas tajā brīdī pastāv aukstumiekārtā.

Atkarībā no apkārtējās temperatūras un iestatījuma var paiet vairākas stundas, līdz tiek sasniegta un ilgstoši parādīta vēlamā temperatūra.

Temperatūras iestatīšana

- Vadības panelī nospiediet skārientaustiņu **OK**.

Ekrānā ir redzams rādījums **ⓘ**.

- Nospiediet **OK**.
- Mainiet temperatūru ar skārientaustiņiem **<** un **>**.
- Nospiediet **OK**.

Temperatūras rādījums atkal pārslēdzas uz faktisko temperatūru, kas tajā brīdī pastāv aukstumiekārtā.

Iestatījumu iespējamās vērtības

- Saldēšanas zonā: no **-15** līdz **-28 °C**

Pareiza temperatūra

Ja temperatūras iestatījums ir mainīts:

- pēc dažām stundām pārbaudiet temperatūras rādījumu. Tikai tad temperatūra ir sasniegusi iestatīto vērtību:
 - pēc apmēram 6 stundām, ja aukstumiekārta nav pilnīgi piepildīta;
 - pēc apmēram 24 stundām, ja aukstumiekārta ir pilna.

Ja pēc šī laika temperatūra ir pārāk augsta vai pārāk zema:

- iestatiet temperatūru vēlreiz.

SuperFrost funkcijas izmantošana

SuperFrost ❄️

Ar ieslēgtu SuperFrost funkciju ❄️ **sal-dētava** tiek ļoti ātri atdzesēta līdz zemākajai temperatūrai (atkarībā no apkārtējās vides temperatūras). Aukstumiekārta darbojas ar maksimālo dzesēšanas jaudu un temperatūra pazeminās. Izvēlieties šo funkciju pirms svaigu pārtikas produktu sasaldēšanas. Tā tiks panākta pārtikas produktu strauja sasaldēšana un tiks labāk saglabāta to uzturvērtība, vitamīni, izskats un garša.

Ja ir ieslēgta SuperFrost funkcija ❄️, iekārta var pastiprināti radīt trokšņus.

SuperFrost funkcija ir jāieslēdz apmēram **6 stundas pirms** sasaldējamo produktu ievietošanas. Ja ir paredzēts izmantot **maksimālo saldēšanas veiktspēju**, SuperFrost funkcija ❄️ ir jāieslēdz **24 stundas iepriekš**.

SuperFrost funkcija ❄️ automātiski izslēdzas pēc maksimāli 72 stundām. Aukstumiekārta atkal darbojas ar parasto dzesēšanas jaudu. Laiks līdz šīs funkcijas izslēgšanai ir atkarīgs no saldēšanai ievietoto pārtikas produktu daudzuma.

Norāde: Lai taupītu elektroenerģiju, SuperFrost funkciju var izslēgt arī agrāk, tikko pārtikas produkti vai dzērieni ir pietiekami atdzisuši.

SuperFrost funkcija nav jāieslēdz,

- ja tiek ievietoti jau sasaldēti pārtikas produkti,
- ja diennaktī tiek ievietots ne vairāk kā 2 kg produktu.

Intensīvās saldēšanas ❄️ ieslēgšana un izslēgšana

- Vadības panelī nospiediet skārientaustiņu **OK**.

Displejā tiek parādīts 🌡️.

- Nospiediet **OK**.

- Ar skārientaustiņu < ritiniet līdz simbolam ❄️.

- Nospiediet **OK**.

Ja intensīvās saldēšanas funkcija ❄️ ir **ieslēgta**, ekrāna augšējā stūrī tiek parādīts punkts •.

- Ar skārientaustiņu > ritiniet līdz vēlamās temperatūras vērtībai un nospiediet **OK**.

Citu iestatījumu veikšana

Paskaidrojumi par attiecīgajiem iestatījumiem



Turpinājumā ir aprakstīti tikai tie iestatījumi, kuriem nepieciešams papildu paskaidrojums.



Kamēr ir atvērts iestatījumu režīms , durvju trauksme vai cits brīdinājuma ziņojums automātiski tiek ignorēts.

Viesību režīms

Viesību režīma funkciju  ir ieteicams ieslēgt, ja vēlaties ātri sasaldēt lielu daudzumu tikko ievietotu pārtikas produktu.

Norāde: Viesību režīma funkciju  ieslēdziet apmēram 4 stundas pirms pārtikas produktu ievietošanas.



Ja ir ieslēgts viesību režīms , automātiski tiek ieslēgta intensīvās saldēšanas funkcija .



Viesību režīma funkcija  automātiski izslēdzas pēc aptuveni 24 stundām. Tomēr viesību režīma funkciju  jebkurā brīdī var izslēgt priekšlaicīgi.

Strāvas padeves pārtraukuma gadījumā viesību režīma funkcija  tiek izslēgta.

Bloķēšanas funkcijas / ieslēgšana

Ieslēgta bloķēšanas funkcija  aizsargā pret nejaušu aukstumiekārtas izslēgšanu un nejaušu iestatījumu maiņu, ko veiktu nepiederīgas personas, piemēram, bērni.

- Iestatījumu režīmā  ar skārienaustiņu < vai > ritiniet līdz simbolam .
- Nospiediet OK.

Ja ir ieslēgta bloķēšanas funkcija , ekrāna augšējā stūrī tiek parādīts punkts .

- Aizveriet iekārtas durvis. Tikai tad ir ieslēgta bloķēšanas funkcija .

Bloķēšanas funkcijas / īslaicīga atslēgšana

Ja, piemēram, vēlaties mainīt temperatūras iestatījumu, bloķēšanas funkciju var īslaicīgi atslēgt.

- Nospiediet OK.
- Ekrānā tiek parādīts .
- Pieskarieties skārienaustiņam OK apmēram 6 sekundes.

Ekrānā tiek parādīts .

- Nospiediet OK.
- Tagad veiciet vēlamo iestatījumu.
- Nospiediet OK.

Aizverot iekārtas durvis, atkal tiek ieslēgta bloķēšanas funkcija .

Bloķēšanas funkcijas / pilnīga izslēgšana

- Nospiediet OK.

Ekrānā tiek parādīts .

- Pieskarities skārientaustiņam OK apmēram 6 sekundes.
Ekrānā tiek parādīts 🌡️.
- Ar skārientaustiņu < vai > ritiniet līdz simbolam 🌀.
- Nospiediet OK.
- Ar skārientaustiņu < vai > ritiniet līdz simbolam 🗝️.
- Nospiediet OK.

Ja bloķēšanas funkcija ir izslēgta, ekrānā tiek parādīts 🗝️.

Sabata režīms 🕒

Lai atbalstītu lietotāja reliģiskās tradīcijas, aukstumiekārtai ir sabata režīms.

Ieslēgts sabata režīms 🕒 vispirms tiek parādīts sākuma ekrānā.

Pēc 3 sekundēm ekrāns izslēdzas.

Kamēr ir ieslēgts sabata režīms 🕒, aukstumiekārtai nevar veikt nekādus iestatījumus.

Nodrošiniet, lai iekārtas durvis būtu cieši aizvērtas, jo ir izslēgti visi gaismas un skaņas brīdinājuma signāli.

Sabata režīma funkcija 🕒 automātiski izslēdzas pēc aptuveni 120 stundām.

Ja ir ieslēgts sabata režīms 🕒, nedarbojas šādas funkcijas:

- visi skaņas un gaismas signāli;
- temperatūras rādījums.

Visas pārējās iepriekš ieslēgtās funkcijas paliek aktīvas.



⚠️ Bojātu pārtikas produktu lietošana var apdraudēt veselību.



Tā kā sabata režīmā 🕒 netiek uzrādīts iespējamais strāvas padeves pārtraukums, šādā gadījumā pārtikas produkti ilgāku laiku tiks uzglabāti paugstinātā temperatūrā. Tādējādi saīsinās pārtikas produktu glabāšanas laiks.

Ja sabata režīma 🕒 laikā rodas strāvas padeves pārtraukums, pārbaudiet pārtikas produktu kvalitāti.

Citu iestatījumu veikšana

Sabata režīma ieslēgšana

- Iestatījumu režīmā  ar skārienaustiņņu < vai > ritiniet līdz simbolam .
- Nospiediet *OK*.

Ja ir ieslēgta sabata režīma funkcija , ekrāna augšējā stūrī tiek parādīts punkts .

Pēc 3 sekundēm ekrāns izslēdzas.



- Aizveriet iekārtas durvis.

Sabata režīma izslēgšana

- Nospiediet skārienaustiņņu *OK*.

Ekrānā tiek parādīts .

- Nospiediet *OK*.

Ja ir ieslēgta sabata režīma funkcija , ekrāna augšējā stūrī tiek parādīts punkts .

- Nospiediet *OK*.



Ja sabata režīma funkcija  ir izslēgta, punkts ekrāna augšējā stūrī nodziest.

Informācija par sabata režīmu

Šo ierīci ir sertificējis Star-K, starptautiskais košera sertifikācijas institūts. Šeit var apskatīt Star-K sertifikācijas versiju.

Laika līdz durvju brīdinājuma signāla aktivēšanai maiņa

Varat iestatīt laiku, cik drīz pēc iekārtas durvju atvēršanas ir jāatskan durvju brīdinājuma signālam.

- Iestatījumu režīmā  ar skārienaustiņņu < vai > ritiniet līdz simbolam .
- Nospiediet *OK*.
- Ar skārienaustiņņiem < un > atlasiet vēlamo laikposmu starp 30 sekundēm un 3 minūtēm 30 sekundēm.
- Nospiediet *OK*.

Miele@home

Aukstumiekārta ir aprīkota ar integrētu WLAN bezvadu lokālā tīkla moduli.

Rūpnīcas iestatījumos tīkla savienojums ir izslēgts.

Lai to izmantotu, ir nepieciešams:

- WLAN bezvadu lokālais tīkls;
- Miele lietotne;
- Miele lietotāja konts. Lietotāja kontu var izveidot, izmantojot Miele lietotni.

Miele lietotne sniegs norādījumus, kā izveidot savienojumu starp aukstumiekārtu un mājas WLAN bezvadu lokālo tīklu.

Pēc aukstumiekārtas integrēšanas savā WLAN bezvadu lokālajā tīklā, izmantojot lietotni, var veikt, piemēram, šādas darbības:

- iegūt informāciju par savas aukstumiekārtas darba stāvokli;
- mainīt savas aukstumiekārtas iestatījumus.

Integrējot aukstumiekārtu WLAN bezvadu lokālajā tīklā, paaugstinās elektroenerģijas patēriņš, pat ja aukstumiekārta ir izslēgta.

Pārliecinieties, ka jūsu aukstumiekārtas uzstādīšanas vietā ir pieejams pietiekami spēcīgs WLAN bezvadu lokālā tīkla signāls.

Bezvadu lokālā tīkla savienojuma pieejamība

Bezvadu lokālā tīkla savienojumam ir kopīgs frekvences diapazons ar citām ierīcēm (piem., mikroviļņu krāsnīm, tālrunības rotaļlietām). Tādēļ var rasties īslaicīgi vai nepārtraukti savienojuma traucējumi. Traucējumu dēļ var nebūt iespējams pastāvīgi nodrošināt piedāvātās funkcijas.

Miele@home pieejamība

Miele lietotnes izmantošana ir atkarīga no Miele@home pakalpojuma pieejamības jūsu valstī.

Miele@home pakalpojums nav pieejams katrā valstī.

Informāciju par pieejamību var iegūt tīmekļvietnē www.miele.com.

Miele lietotne

Miele lietotni var bez maksas lejupielādēt *Apple App Store*[®] vai *Google Play Store*[™].



Citu iestatījumu veikšana

Miele@home ierīkošana 1. reizi

- Iestatījumu režīmā  ar skārienaustiņņu < vai > ritiniet līdz simbolam @.
- Nospiediet OK.
- Ar skārienaustiņņiem < un > atlasiet vēlamo savienojuma metodi (lietotni vai WPS).
- Nospiediet OK.

Pēc veiksmīgas savienošanās sākuma ekrānā tiek parādīts .

Ja savienojumu nevarēja izveidot, tiek parādīts .



Sāciet procesu vēlreiz.

WLAN bezvadu lokālā tīkla savienojuma deaktivēšana vai aktivēšana

- Iestatījumu režīmā  ar skārienaustiņņu < vai > ritiniet līdz simbolam @.
- Nospiediet OK.



Ja WLAN bezvadu lokālais tīkls ir deaktivēts, ekrānā tiek parādīts simbols .

- Lai atkal aktivizētu WLAN bezvadu lokālā tīkla savienojumu, nospiediet OK.

Ja WLAN bezvadu lokālais tīkls ir aktivizēts, ekrānā tiek parādīts simbols , kā arī punkts augšējā stūrī .

Ja WLAN bezvadu lokālā tīkla savienojums ir aktīvs, sākuma ekrānā tiek parādīts simbols .

Tīkla konfigurācijas atiestatīšana

- Iestatījumu režīmā  ar skārienaustiņņu < vai > ritiniet līdz simbolam @.
- Nospiediet OK.
- Ar skārienaustiņņu > ritiniet līdz simbolam .
- Nospiediet OK.
- Ar skārienaustiņņu > ritiniet līdz simbolam X.
- Nospiediet OK.



Visi Miele@home izmantošanai veiktie iestatījumi un ievadītās vērtības tiek atiestatīti.

WLAN bezvadu lokālā tīkla savienojums tiek deaktivēts, sākuma ekrānā nodziest .

Atiestatiet tīkla konfigurāciju, ja utilizējat, pārdodat savu aukstumiekārtu vai sākat ekspluatēt lietotu aukstumiekārtu. Visi personiskie dati no aukstumiekārtas tiks dzēsti. Turklāt iepriekšējais īpašnieks vairs nevarēs piekļūt aukstumiekārtai.

Akustisko brīdinājumu vai signālu / skaļuma maiņa



Ir iespējams mainīt akustisko brīdinājumu vai signālu skaļumu (piemēram, durvju brīdinājumam vai kļūdas paziņojumam). Akustiskos brīdinājumus vai signālus var arī izslēgt, ja tie traucē.

- Iestatījumu režīmā  ar skārientaustiņu < vai > ritiniet līdz simbolam .
- Nospiediet *OK*.
- Ar skārientaustiņiem < un > atlasiet vēlamo akustisko brīdinājumu un signālu skaļumu.
- Nospiediet *OK*.

Ja akustiskie brīdinājumi un signāli ir izslēgti, tiek parādīts .

Ekrāna spilgtuma maiņa

Ekrāna spilgtumu var pielāgot apkārtējās vides apgaismojuma apstākļiem.

- Iestatījumu režīmā  ar skārientaustiņu < vai > ritiniet līdz simbolam .
- Nospiediet *OK*.
- Ar skārientaustiņiem < un > atlasiet vēlamo ekrāna spilgtumu.
- Nospiediet *OK*.



Demonstrācijas režīma izslēgšana

Demonstrācijas režīms  ļauj pilnvarotajam izplatītājam demonstrēt aukstumiekārtu, neieslēdzot dzesēšanu. Personīgai lietošanai šis iestatījums nav nepieciešams.

Ja rūpnīcā ir iestatīts demonstrācijas režīms, pēc aukstumiekārtas ieslēgšanas ekrānā tiek parādīts .

- Vadības panelī nospiediet skārientaustiņu *OK*.

Ekrānā vispirms tiek parādīts *Miele*, pēc tam sākuma ekrāns.



- Nospiediet *OK*.
- Iestatījumu režīmā  ar skārientaustiņu < vai > ritiniet līdz simbolam .
- Nospiediet *OK*.

Kad demonstrācijas režīms  ir izslēgts, aukstumiekārta izslēdzas un ir jāieslēdz atkārtoti.

Citu iestatījumu veikšana

Sākotnējo iestatījumu atiestatīšana

Visi aukstumiekārtas iestatījumi tiek atiestatīti uz sākotnējiem iestatījumiem (iestatījumus skatiet nodaļā “Iekārtas apraksts”).

- Iestatījumu režīmā  ar skārienaustiņu < vai > ritiniet līdz simbolam .
- Nospiediet OK.
- Ar skārienaustiņu > ritiniet līdz simbolam .
- Nospiediet OK.

Aukstumiekārta izslēdzas un ir atkārtoti jāieslēdz.

Informācija

Displejā tiek parādīti iekārtas parametri (modeļa apzīmējums un sērijas numurs).

Norāde: Šie iekārtas parametri ir svarīgi, piesakot bojājumu Miele Klientu apkalpošanas dienestam (skatiet nodaļu “Klientu apkalpošanas dienests”).

Temperatūras un durvju brīdinājuma signāls

 Bojātu pārtikas produktu lietošana var apdraudēt veselību.

Ja temperatūra ilgāku laiku ir bijusi augstāka nekā $-18\text{ }^{\circ}\text{C}$, produkti var daļēji vai pilnīgi atkust. Tādējādi saīsinās pārtikas produktu glabāšanas laiks.

Pārbaudiet, vai produkti nav daļēji vai pilnīgi atkususi. Tādā gadījumā patērējiet šos pārtikas produktus pēc iespējas drīzāk vai pirms atkārtotas sasaldēšanas pārstrādājiet tos (izvēriiet vai izcepjiet).

Temperatūras brīdinājums

Aukstumiekārta ir aprīkota ar brīdinājuma sistēmu, lai nenotiktu nepamanīta temperatūras paaugstināšanās saldēšanas zonā.

Ja saldētavas zonas temperatūra sasniedz pārāk augstu diapazonu, temperatūras rādījumā sarkanā krāsā tiek izgaismots .

Papildus skan brīdinājuma signāls, līdz tiek likvidēts traucēšanas cēlonis vai brīdinājuma signāls tiek priekšlaikus izslēgts.

Tas, kādu temperatūras diapazonu aukstumiekārta atpazīst kā pārāk siltu, ir atkarīgs no temperatūras iestatījuma.

Temperatūras traucēšana tiek parādīta pirms durvju brīdinājuma, ja tāds ir.

Attiecīgos apstākļos skaņas un gaismas signāls tiek raidīts turpmāk minētajās situācijās:

- aukstumiekārta tiek ieslēgta un temperatūra atsevišķā temperatūras zonā pārāk atšķiras no iestatītās temperatūras;
- šķirojot un izņemot saldētos produktus, iekārtā ieplūst pārāk daudz silta telpas gaisa;
- sasaldēšanai tiek ievietots liels daudzums pārtikas produktu;
- sasaldēšanai tiek ievietoti silti svaiļie pārtikas produkti;
- ir noticis strāvas padeves pārtraukums;
- aukstumiekārta ir bojāta.

Pirms temperatūras brīdinājuma izslēgšanas ir jānoskaidro un jānovērš brīdinājuma signāla cēlonis.



Ja brīdinājuma signāls traucē, varat to priekšlaicīgi izslēgt.

■ Nospiediet *OK*.

Brīdinājuma ziņojums ir apstiprināts: rādījums  nodziest un brīdinājuma signāls apklust.



Displejā tiek parādīts sākuma ekrāns: temperatūras rādījumā aptuveni 1 minūti mirgo aukstumiekārtā konstatētās augstākās temperatūras rādījums. Pēc tam temperatūras rādījums pārslēdzas uz faktisko temperatūru.

Temperatūras un durvju brīdinājuma signāls



Brīdinājuma signāls apklust. Tiklīdz trauksmes cēlonis ir novērsts, simbols   nodziest.

Durvju brīdinājums

Lai nepieļautu elektroenerģijas zudumus un pasargātu produktus no sasilšanas, ja iekārtas durvis ir atstātas atvērtas, aukstumiekārta ir aprīkota ar brīdinājuma sistēmu.

Ja iekārtas durvis ilgāku laiku ir atvērtas, temperatūras rādījumā tiek izgaismots  . Papildus atskan brīdinājuma signāls.



Var mainīt laikposmu līdz durvju brīdinājuma signāla atskanēšanai. Tomēr durvju brīdinājuma signālu var arī izslēgt (skatiet nodaļu “Citu iestatījumu veikšana”).

Tiklīdz iekārtas durvis ir aizvērtas, brīdinājuma signāls apklust un rādījums   ekrānā nodziest.

Durvju brīdinājuma signāla priekšlaicīga izslēgšana

Ja brīdinājuma signāls traucē, varat to priekšlaicīgi izslēgt.

■ Nospiediet OK.

Brīdinājuma signāls apklust un simbols   nodziest.

Ja iekārtas durvis netiek aizvērtas, pēc 3 minūtēm brīdinājuma signāls atkārtojas.

Kas notiek, sasaldējot svaigus pārtikas produktus?

 Bojātu pārtikas produktu lietošana var apdraudēt veselību.

Ja temperatūra ilgāku laiku ir bijusi augstāka nekā $-18\text{ }^{\circ}\text{C}$, produkti var daļēji vai pilnīgi atkust. Tādējādi saīsinās pārtikas produktu glabāšanas laiks.

Pārbaudiet, vai produkti nav daļēji vai pilnīgi atkusuši. Tādā gadījumā patērējiet šos pārtikas produktus pēc iespējas drīzāk vai pirms atkārtotas sasaldēšanas pārstrādājiet tos (izvāriet vai izcepjiet).

Svaigi pārtikas produkti ir jāsasaldē pēc iespējas straujāk, lai saglabātu to uzturvērtību, vitamīnus, izskatu un garšu.

Ja pārtikas produkti tiek strauji sasaldēti, šūnu šķidrums ir mazāk laika, lai no šūnām nokļūtu telpā starp tām. Šūnas saraujas ievērojami mazāk. Pēc atkausēšanas nelielais pirms tam izplūdušā šķidruma daudzums var nokļūt atpakaļ šūnās, tādējādi sulīguma zudums ir ļoti ierobežots. Tāpēc veidojas tikai neliela ūdens peļķe.

Maksimālais sasaldējamo produktu daudzums

Lai pārtikas produktus pēc iespējas ātrāk pilnībā sasaldētu, nedrīkst pārsniegt maksimālo sasaldējamo produktu daudzumu. Maksimālais 24 stundu laikā sasaldējamais produktu daudzums ir norādīts uz identifikācijas datu plāksnītes kā "Sasaldējamo produktu daudzums ... kg/24 h".

Gatavo dziļi sasaldēto produktu glabāšana

Ja vēlaties uzglabāt gatavus dziļi sasaldētus produktus, jau veikalā pārbaudiet:

- vai iepakojums nav bojāts;
 - derīguma termiņu;
 - aukstumiekārtas temperatūrai pārdošanas vitrīnā ir jābūt $-18\text{ }^{\circ}\text{C}$ vai zemākai.
- Ja iespējams, pārvadājiet dziļi sasaldētos produktus izolētā somā un ātri ievietojiet aukstumiekārtā.

Saldēšana un uzglabāšana

Svaigu pārtikas produktu sasaldēšana mājas apstākļos

Pirms ievietošanas

- Ja svaigo pārtikas produktu daudzums pārsniedz 2 kg, 6 stundas pirms pārtikas produktu ievietošanas ieslēdziet SuperFrost funkciju ❄.
- Ja svaigo pārtikas produktu daudzums ir vēl lielāks, SuperFrost funkciju ❄ ieslēdziet 24 stundas pirms pārtikas produktu ievietošanas.

Tādējādi iepriekš jau sasaldētie produkti saņems aukstuma rezervi.

- Sasaldēšanai izvēlieties tikai svaigus un kvalitatīvus pārtikas produktus.

Ņemiet vērā, ka atsevišķi pārtikas produkti nav piemēroti sasaldēšanai. Tie, piemēram, ir dārzeņi, kas parasti tiek patērēti neapstrādāti, piemēram, lapu salāti vai redīsi.

Norāde: Lai saglabātu dārzeņu krāsu, garšu, aromātu un C vitamīnu, pirms sasaldēšanas blanšējiet dārzeņus. Šajā nolūkā iegremdējiet nelielas dārzeņu porcijas uz 2–3 minūtēm vārošā ūdenī. Pēc tam izņemiet dārzeņus un strauji atdzesējiet aukstā ūdenī. Noteciniet ūdeni no dārzeņiem.

Saldējamo produktu iepakošana

- Pirms saldēšanas produkti jāsadala porcijās.

Norāde: Lai nepieļautu saldēto produktu bojāšanos, izvēlieties piemērotu iepakojumu (piemēram, saldēšanas tvertnes).

- Izspiediet no iepakojuma gaisu un hermētiski aizveriet iepakojumu.
- Uz iepakojuma uzrakstiet saturu un sasaldēšanas datumu.

Saldējamo produktu ievietošana

 Bojājumu risks pārkāpjot liela ievietoto produktu svara dēļ. Pārkāpjot liels svars var izraisīt saldēšanas zonas atvilktnes / stikla plāksnes bojājumus.

Ievērojiet attiecīgo maksimālo daudzumu:
saldēšanas atvilktnes = 12 kg;
stikla plāksne = 35 kg.

Tikko sasaldēšanai ievietotie pārtikas produkti nedrīkst saskarties ar jau sasaldētajiem, lai pasargātu šos pārtikas produktus no atkuššanas.

- Lai nepieļautu sasaldēšanu vienā gabalā vai piesaldēšanu virsmām, iepakojumam pirms ievietošanas ir jābūt sausam.

Lai pārtikas produkti ātri pilnībā sasaltu, ņemiet vērā norādītos iepakojuma izmērus:

- augļi un dārzeņi ne vairāk kā 1 kg;
- gaļa ne vairāk kā 2,5 kg.

- neliels sasaldējamo produktu daudzums

Sasaldējiet pārtikas produktus augšējās saldēšanas atvilktnēs.

- Izvietojiet saldējamus produktus uz **augšējās** saldēšanas atvilktnes pamatnes izklātā veidā, lai tie pilnībā salsaltu iespējami ātrāk.

- VarioRoom: maksimālā sasaldējamo produktu daudzuma (skatiet identifikācijas datu plāksnīti) ievietošana

Ja ventilācijas atveres ir aizsegtas, mazinās dzesēšanas jauda un palielinās elektroenerģijas patēriņš.

Ievietojot saldējamus produktus, pārlicinieties, ka netiek aizsegta ventilācijas atveres.

Norāde: Saldēšanas zonu var viegli palielināt. Ja ir jāsasaldē lielizmēra produkti, piemēram, tītars vai medījuma gaļa, varat izņemt stikla plāksnes, kas atrodas starp saldēšanas atvilktnēm.

- Izņemiet augšējās saldēšanas atvilktnes.
- Izvietojiet saldējamus produktus uz augšējām stikla plāksnēm izklātā veidā, lai tie iespējami ātrāk pilnībā salsaltu.

Pēc sasaldēšanas:

- izslēdziet intensīvās saldēšanas funkciju ❄;
- ievietojiet sasaldētos produktus saldēšanas atvilktnēs un atkal iebīdīet saldēšanas atvilktnes.

Saldētu produktu uzglabāšanas laiks

Pārtikas produktu-grupa	Uzglabāšanas laiks (mēneši)
Saldējums	2 līdz 6
Maize, konditorejas izstrādājumi	2 līdz 6
Siers	2 līdz 4
Zivis, treknas	1 līdz 2
Zivis, liesas	1 līdz 5
Desa, šķiņķis	1 līdz 3
Medījumu gaļa, cūkgaļa	1 līdz 12
Putnu gaļa, liellopu gaļa	2 līdz 10
Dārzeni, augļi	6 līdz 18
Garšaugi	6 līdz 10

Norādītais uzglabāšanas laiks ir aptuvens.

Ja saldētie produkti ir iegādāti veikalā, noteicošais ir uzglabāšanas termiņš, kas ir norādīts uz iepakojuma.

Konstantā saldētavas -18 °C temperatūrā un ievērojot atbilstošas higiēnas prasības, var izmantot maksimālu pārtikas produktu uzglabāšanas termiņu un mazināt pārtikas atkritumu daudzumu.

Saldēšana un uzglabāšana

Paātrināta dzērienu atdzesēšana

Pudeles, kas ievietotas saldētavā paātrinātai atdzesēšanai, jāizņem **ne vēlāk kā pēc stundas**. Pudeles var pārsprāgt.

Piederumu izmantošana

Ledus kubiņu gatavošana

- Piepildiet ledus kubiņu trauku līdz 3/4 tilpuma ar ūdeni un novietojiet uz saldētavas atvilktnes pamatnes.
- Ja ledus kubiņu trauks ir piesalis, tā atbrīvošanai lietojiet neasu priekšmetu, piemēram, karotes kātu.

Norāde: Lai ledus kubiņus varētu vieglāk izņemt no trauka, trauku var brīdi paturēt tekošā ūdenī.

Aukstumiekārta ir aprīkota ar NoFrost sistēmu, kas nodrošina automātisku aukstumiekārtas atkausēšanu.

Mitrums, kas nogulsņējas pie iztvaicētāja, laiku pa laikam tiek automātiski izkausēts un iztvaicēts.

Automātiskās atkausēšanas dēļ aukstumiekārtā nekad neveidojas ledus. Šī īpašā sistēma nodrošina, ka pārtikas produkti tās darbības laikā neatkūst.

Tīršana un kopšana

Nedrīkst noņemt aukstumiekārtas iekšpusē piestiprināto identifikācijas datu plāksnīti. Tā būs nepieciešama bojājumu gadījumā.

Raugieties, lai iekārtas elektronikā neieklejūtu ūdens.

 Mitruma iekļūšana var izraisīt bojājumus.

Tvaika tīršanas ierīces radītais tvaiks var bojāt plastmasas un elektriskās daļas.

Neizmantojiet aukstumiekārtas tīršanai tvaika tīršanas ierīces.

Norādījumi par tīršanas līdzekļiem

Aukstumiekārtas iekšpusē izmantojiet tikai pārtikas produktiem nekaitīgus tīršanas un kopšanas līdzekļus.

Lai pasargātu visas virsmas no bojājumiem, **nelietojiet** tīršanai

- sodu, amonjaku, skābes vai hlorīdus saturošus tīršanas līdzekļus;
- kaļķi šķīdinājošus tīršanas līdzekļus;
- abrazīvus tīršanas līdzekļus (piemēram, abrazīvus pulverus, abrazīvas pastas, pumeku);
- šķīdinātājus saturošus tīršanas līdzekļus;
- nerūsējošā tērauda tīršanas līdzekļus;
- trauku mašīnu tīršanas līdzekļus;
- cepeškrāsns tīršanas aerosolus;
- stikla tīršanas līdzekļus;
- abrazīvus cietus sūkļus un birstes (piemēram, katlu beržamos sūkļus);
- gumijas kasīkļus;
- asus metāla skrāpļus.

Tīršanai ir ieteicams izmantot tīru sūkli, remdenu ūdeni un nedaudz mazgāšanai ar rokām paredzēta trauku mazgājamā līdzekļa.

Aukstumiekārtas sagatavošana tīrīšanai

- Izslēdziet aukstumiekārtu.

Displejā tiek parādīts  un dzesēšana tiek izslēgta.

- Izņemiet no aukstumiekārtas pārtikas produktus un novietojiet tos vēsā vietā.
- Izņemiet piederumus, kurus var izņemt, lai tos notīrītu (skatiet sadaļu Piederumu izņemšana un izjaukšana tīrīšanai).

Iekšpuses tīrīšana

Tīriet aukstumiekārtu regulāri, tomēr vismaz reizi mēnesī.

Ja netīrumi uz virsmu iedarbojas ilgstoši, tos, iespējams, vairs nevarēs notīrīt.

Var mainīties virsmu krāsa vai materiāla īpašības.

Netīrumus ir ieteicams notīrīt nekavējoties.

- Tīriet **iekšpusi** ar tīru sūkli, remdenu ūdeni un nelielu daudzumu mazgāšanai ar rokām paredzēta mazgājamā līdzekļa.
- Pēc tīrīšanas noslaukiet virsmas ar tīru ūdeni un nosusiniet visu ar mīkstu drānu.
- Lai aukstumiekārta pietiekami izvēdinātos un nerastos nepatīkami aromāti, vēl neilgu laiku atstājiet aukstumiekārtu atvērtu.

Tīrīšana un kopšana

Piederumu tīrīšana ar rokām vai trauku mašīnā

Turpmāk minētās ierīces daļas ir jātīra tikai **ar rokām**:

- visas atvilktnes

Šādas daļas ir **piemērotas trauku mašīnai**:

 Pārāk augsta temperatūra trauku mašīnā var radīt bojājumus.

Mazgājot aukstumiekārtas daļas trauku mašīnā, ja temperatūra pārsniedz 55 °C, tās var kļūt nelietošanas un, piemēram, deformēties.

Trauku mašīnai piemērotu daļu mazgāšanai izvēlieties tikai mazgāšanas programmas, kuru temperatūra nepārsniedz 55 °C.

Saskarē ar dabiskām krāsvielām, ko satur, piemēram, burkāni, tomāti un kečups, aukstumiekārtas plastmasas daļas trauku mašīnā var nokrāsoties. Šī krāsas maiņa neietekmē daļu stabilitāti.

- ledus kubiņu trauks
- stikla plāksnes

Izņemiet un izjauciet piederumus, lai tos notīrītu

Atvilktnu un stikla plākšņu izņemšana no saldētavas

- Izvelciet atvilktni, nedaudz paceļot tās priekšpusi.
- Izvelciet stikla plākšni, nedaudz paceļot tās priekšpusi.

Atvilktnu un stikla plākšņu ievietošana saldētavā

- Novietojiet stikla plākšni slīpi uz vadotnēm.
- Iebīdīet stikla plākšni un turklāt nolaidiet to uz leju.
- Novietojiet atvilktni slīpi uz vadotnēm.
- Iebīdīet atvilktni un turklāt nolaidiet to uz leju.

Durvju blīvējuma tīrīšana

 Nepareiza tīrīšana var radīt bojājumus.

Apstrādājot durvju blīvējumu ar eļļām vai ziedēm, tas var kļūt porains.

Neapstrādājiet durvju blīvējumu ar eļļām vai ziedēm.

- Durvju blīvējumu regulāri nomazgājiet tikai ar tīru ūdeni un pēc tam rūpīgi nosusiniet ar sausu drānu.

Gaisa pievades un izvades atveru tīrīšana

Putekļu nosēdumi palielina energopatēriņu.

- Regulāri tīriet gaisa pievades un izvades atveres ar otu vai putekļsūcēju (izmantojiet, piemēram, Miele putekļsūcēja apaļo birsti).

Pēc tīrīšanas

- Ievietojiet visas daļas aukstumiekārtā.
- Ja nepieciešams, atkal ieslēdziet aukstumiekārtu.

Aukstumiekārta atkal sāk dzesēšanu.

- Lai ātrāk atdzesētu saldētavu, uz neilgu laiku ieslēdziet intensīvās saldēšanas funkciju ❄.
- Tiklīdz saldētavā ir sasniegta pietiekami zema temperatūra, iebīdīet tajā saldēšanas atvilktnes ar sasaldētajiem produktiem.
- Izslēdziet intensīvās saldēšanas funkciju ❄, tiklīdz saldētavas pastāvīgā temperatūra ir sasniegusi vismaz -18 °C.
- Aizveriet iekārtas durvis.

Problēmu novēršana

Lielāko daļu traucējumu un kļūdu, kas var rasties ikdienas lietošanas laikā, varat novērst patstāvīgi. Daudzos gadījumos varat ietaupīt laiku un izmaksas, jo nebūs jāvēršas klientu apkalpošanas dienestā.

Vietnē www.miele.com/service var saņemt informāciju par patstāvīgu traucējumu novēršanu.

Turpmākajās tabulās ir sniegti ieteikumi, kā konstatēt un novērst traucējuma vai kļūdas cēloni.

Līdz traucējumu novēršanas brīdim pēc iespējas neveriet aukstumiekārtas durvis, lai aukstuma zudums būtu pēc iespējas mazāks.

Problēma	Cēlonis un novēršana
Aukstumiekārta nedzese.	Aukstumiekārta nav ieslēgta un displejā izgaismojas ☹. ■ Ieslēdziet aukstumiekārta.
	Kontaktdakša nav pareizi ievietota kontaktligzdā. ■ Iespraudiet kontaktdakšu kontaktligzdā. Kad aukstumiekārta ir izslēgta, displejā tiek parādīts ☹.
	Izslēdzies mājas elektroinstalācijas drošinātājs. Iespējami bojājumi aukstumiekārtā, mājas elektrotīklā vai citā iekārtā. ■ Vērsieties pie elektrotehnikas speciālista vai klientu apkalpošanas dienestā.
Kompresors darbojas nepārtraukti.	Tā nav kļūme. Ja nepieciešams mazāks aukstums, kompresors pārslēdzas uz mazāku apgriezību skaitu, lai taupītu elektroenerģiju. Tādējādi paildzinās kompresora darbības laiks.
Kompresors ieslēdzas arvien biežāk un uz ilgāku laiku, temperatūra aukstumiekārtā ir pārāk zema.	Gaisa pievades un izvades atveres ir aizsegtas vai pieputējušas. ■ Neaizsedziet gaisa pievades un izvades atveres. ■ Regulāri iztīriet putekļus no gaisa pievades un izvades atverēm.
	Bieži tika vērtas iekārtas durvis vai sasaldēšanai vai uzglabāšanai ir ievietots liels daudzums svaigu pārtikas produktu. ■ Iekārtas durvis atveriet, tikai ja ir nepieciešams un uz iespējami īsāku brīdi.



Problēmu novēršana

Problēma	Cēlonis un novēršana
	<p>Nepieciešamā temperatūra pēc kāda laika atkal tiks iestatīta automātiski.</p>
	<p>Iekārtas durvis nav pilnībā aizvērtas. Iespējams, saldētavā jau ir izveidojusies biežāka ledus kārtā.</p> <ul style="list-style-type: none"> ■ Aizveriet iekārtas durvis.
	<p>Nepieciešamā temperatūra pēc kāda laika atkal tiks iestatīta automātiski.</p> <p>Ja jau ir izveidojusies bieža ledus kārtā, mazinās dzesēšanas jauda, tādējādi palielinot enerģijas patēriņu.</p> <ul style="list-style-type: none"> ■ Atkausējiet aukstumiekārtu un iztīriet to.
	<p>Apkārtējā temperatūra ir pārāk augsta. Jo augstāka ir apkārtējā temperatūra, jo ilgāk darbosies kompresors.</p> <ul style="list-style-type: none"> ■ Nēmiet vērā nodaļas “Uzstādīšana” sadaļā “Uzstādīšanas vieta” sniegtos norādījumus.
	<p>Aukstumiekārtā nav pareizi iebūvēta niša.</p> <ul style="list-style-type: none"> ■ Iebūvējiet aukstumiekārtu saskaņā ar norādījumiem pievienotajā montāžas instrukcijā.
	<p>Aukstumiekārtā ir iestatīta pārāk zema temperatūra.</p> <ul style="list-style-type: none"> ■ Izmainiet temperatūras iestatījumu.
	<p>Vienlaikus tika ievietots liels daudzums sasaldējamo pārtikas produktu.</p> <ul style="list-style-type: none"> ■ Nēmiet vērā nodaļā “Saldēšana un uzglabāšana” sniegtos norādījumus.
	<p>Joprojām ir ieslēgta intensīvās saldēšanas funkcija ❄️.</p> <ul style="list-style-type: none"> ■ Lai taupītu enerģiju, manuāli pirms laika izslēdziet intensīvās saldēšanas funkciju ❄️.

Problēmu novēršana













Problēma	Cēlonis un novēršana
Kompresors ieslēdzas aizvien retāk un īsāku laiku, aukstumiekārtā paaugstinās temperatūra.	<p>Tā nav kļūme. Ir iestatīta pārāk augsta temperatūra.</p> <ul style="list-style-type: none">■ Izmainiet temperatūras iestatījumu.■ Atkārtoti pārbaudiet temperatūru pēc 24 stundām. <p>Saldētie produkti sāk atkust.</p> <p>Apkārtējās vides temperatūra ir zemāka nekā temperatūra, kādā šo iekārtu bija paredzēts uzstādīt.</p> <p>Ja apkārtējās vides temperatūra ir pārāk zema, kompresors ieslēdzas retāk. Tādējādi saldētavas temperatūra var pārmērīgi paaugstināties.</p> <ul style="list-style-type: none">■ Ņemiet vērā nodaļas “Uzstādīšana” sadaļā “Uzstādīšanas vieta” sniegtos norādījumus.■ Paaugstiniet apkārtējās vides temperatūru.
Aukstumiekārtā ir uzkrājies ledus vai aukstumiekārtas iekšpusē veidojas ūdens kondensāts. Iespējams, iekārtas durvis neaizveras pareizi.	<p>Durvju blīvējums ir izslīdējis no rievas.</p> <ul style="list-style-type: none">■ Pārbaudiet, vai durvju blīvējums cieši ieguļ rievā. <p>Durvju blīvējums ir bojāts.</p> <ul style="list-style-type: none">■ Pārbaudiet, vai durvju blīvējums nav bojāts.
Durvju blīvējums ir bojāts vai jāmaina.	<p>Durvju blīvējumu var nomainīt bez darbarīkiem.</p> <ul style="list-style-type: none">■ Nomainiet durvju blīvējumu. To var iegādāties specializētajās tirdzniecības vietās vai klientu apkalpošanas dienestā.





Vispārīgas problēmas aukstumiekārtas darbībā

Problēma	Cēlonis un novēršana
Saldētie produkti ir piesaluši pie saldēšanas zonas virsmas.	<p>Pārtikas produktu iepakojums to ievietošanas brīdī nav bijis sauss.</p> <ul style="list-style-type: none"> ■ Lai atdalītu saldētos produktus, izmantojiet neasu priekšmetu, piemēram, karotes kātu.
Brīdinājuma signāls neskaidrs, lai gan iekārtas durvis ilgu laiku stāv vaļā.	<p>Tā nav kļūme. Brīdinājuma signāls ir izslēgts iestatījumu režīmā. Ja vēlaties atkal ieslēgt akustisko brīdinājumu:</p> <ul style="list-style-type: none"> ■ iestatījumu režīmā  ar skārienaustiņu < vai > ritiniet līdz simbolam . ■ nospiediet OK; ■ ar skārienaustiņiem < un > atlasiet vēlamo akustisko brīdinājumu un signālu skaļumu; ■ nospiediet OK. <p>Ja akustiskie brīdinājumi un signāli ir ieslēgti, tiek parādīts .</p>
Zem iekārtas pārsega sakrājas ledus.	<p>Tas ir normāli. Fizikālu īpatnību dēļ zem iekārtas pārsega koncentrēti veidojas ledus.</p> <ul style="list-style-type: none"> ■ Uzmanīgi noņemiet ledu ar ledu kasīkli.



Problēmu novēršana



Paziņojumi displejā

Ziņojums	Cēlonis un novēršana
Displejā deg , aukstumiekārta nedzesē, bet aukstumiekārta vadība tomēr darbojas.	<p>Ir ieslēgts demonstrācijas režīms.</p> <ul style="list-style-type: none">■ Nospiediet OK. <p>Ekrānā vispirms tiek parādīts Miele, pēc tam sākuma ekrāns.</p> <ul style="list-style-type: none">■ Nospiediet OK.■ Iestatījumu režīmā  ar skārienaustiņu < vai > ritiniet līdz simbolam .■ Nospiediet OK. <p>Kad demonstrācijas režīms  ir izslēgts, aukstumiekārta izslēdzas un ir jāieslēdz atkārtoti.</p>
Displejā nekas nav redzams. Tas ir aptumšots.	<p>Ir ieslēgts sabata režīms .</p> <ul style="list-style-type: none">■ Nospiediet OK. <p>Displejā tiek parādīts .</p> <ul style="list-style-type: none">■ Nospiediet OK. <p>Ja ir ieslēgta sabata režīma funkcija , displeja augšējā stūrī tiek parādīts punkts •.</p> <ul style="list-style-type: none">■ Nospiediet OK. <p>Ja sabata režīma funkcija  ir izslēgta, punkts displeja augšējā stūrī nodziest.</p>
Ekrānā ir izgaismots , nevar veikt aukstumiekārta vadības darbības.	<p>Ir ieslēgta bloķēšanas funkcija.</p> <ul style="list-style-type: none">■ Īslaicīgi atbloķējiet aukstumiekārta vai pilnībā izslēdziet bloķēšanas funkciju (skatiet nodaļas “Citu iestatījumu veikšana” sadaļu “Bloķēšanas funkcijas  /  īslaicīga atslēgšana / pilnīga izslēgšana”).
Ekrānā ir izgaismots rādījums , turklāt atskan signāls.	<p>Aktivēts durvju brīdinājuma signāls.</p> <ul style="list-style-type: none">■ Nospiediet OK. <p>Brīdinājuma signāls apklust un simbols  nodziest.</p> <ul style="list-style-type: none">■ Aizveriet iekārtas durvis.

Ziņojums	Cēlonis un novēršana
<p>Temperatūras rādījumā ir izgaismots  , turklāt atskan brīdinājuma signāls.</p>	<p>Ir aktivēta temperatūras trauksme, atkarībā no iestatītās temperatūras saldētavā ir pārāk augsta vai pārāk zema temperatūra.</p> <p>Tam var būt, piemēram, šādi cēloņi:</p> <ul style="list-style-type: none"> – iekārtas durvis ir tikušas bieži atvērtas; – neieslēdzot intensīvās saldēšanas funkciju, ir sasaldēts liels daudzums pārtikas produktu; – ilgstoši nav bijis elektriskās strāvas (strāvas padeves pārtraukums); – aukstumiekārta ir bojāta. <p>■ Nospiediet <i>OK</i>.</p> <p>Brīdinājuma ziņojums ir apstiprināts: rādījums   nodziest un brīdinājuma signāls apklust.</p> <p>Displejā aptuveni 1 minūti mirgo līdz šim aukstumiekārtā konstatētās augstākās temperatūras rādījums. Pēc tam temperatūras rādījums pārslēdzas uz faktuisko temperatūru.</p> <p>Mirgojošo temperatūras rādījumu var izslēgt priekšlaikus:</p> <p>■ nospiediet <i>OK</i>.</p> <p>Tiek dzēsts augstākās temperatūras rādījums. Tā vietā temperatūras rādījumā atkal ir redzama saldētavas faktiskā temperatūra.</p> <p>■ Novērsiet brīdinājuma cēloni.</p> <p>■ Atkarībā no temperatūras pārbaudiet, vai pārtikas produkti nav daļēji vai pilnīgi atkusuši. Ja produkti ir atkusuši, pirms atkārtotas sasaldēšanas tie ir termiski jāapstrādā (jāvāra vai jācep).</p>

Problēmu novēršana

Ziņojums	Cēlonis un novēršana
Displejā sarkanā krāsā ir izgaismots , turklāt atskan brīdinājuma signāls.	<p>Tiek parādīts strāvas padeves pārtraukums: pēdējās dienās vai stundās temperatūra iekārtā strāvas zuduma vai elektropadeves pārtraukuma dēļ īslaicīgi bija sasniegusi pārāk augstu vērtību.</p> <ul style="list-style-type: none">■ Nospiediet . <p>Kļūdas ziņojums ir apstiprināts:  nodziest un brīdinājuma signāls apklust.</p> <p>Temperatūras rādījumā aptuveni 1 minūti mirgo aukstumiekārtā līdz šim konstatētās augstākās temperatūras rādījums. Pēc tam temperatūras rādījums pārslēdzas uz faktisko temperatūru.</p> <p>Mirgojošo temperatūras rādījumu var izslēgt priekšlaikus:</p> <ul style="list-style-type: none">■ pieskarities temperatūras rādījumam. <p>Tiek dzēsts parādītais augstākās temperatūras rādījums. Tā vietā temperatūras rādījumā atkal ir redzama faktiskā temperatūra konkrētajā brīdī. Aukstumiekārta turpina darbu ar pēdējo veikto temperatūras iestatījumu.</p> <ul style="list-style-type: none">■ Novērsiet brīdinājuma cēloni.■ Atkarībā no temperatūras pārbaudiet pārtikas produktus, vai tie nav daļēji vai pilnīgi atkusuši. Ja produkti ir atkusuši, pirms atkārtotas sasaldēšanas tie ir termiski jāapstrādā (jāvāra vai jācep).

Ziņojums	Cēlonis un novēršana
<p>Ekrānā sarkanā krāsā ir izgaismots , iespējams, tiek parādīts kļūdas kods F ar cipariem. Turklāt atskan signāls.</p>	<p>Ir radies bojājums.</p> <ul style="list-style-type: none"> ■ Izslēdziet skaņas signālu, ekrānā nospiežot . ■ Sazinieties ar klientu apkalpošanas dienestu. <p>Lai pieteiktu bojājumu, papildus parādītajam kļūdas kodam būs nepieciešams arī aukstumiekārtas modeļa apzīmējums un sērijas numurs. Šo informāciju var uzzināt tiešā veidā:</p> <ul style="list-style-type: none"> ■ ekrānā pieskarieties pie i. <p>Ekrānā tiek parādīti nepieciešamie iekārtas dati.</p> <p>Pēc apstiprināšanas ar OK informācijas rādījums tiek aizvērts un atkal tiek parādīts kļūdas kods.</p> <p>Aukstumiekārtu var izslēgt arī tieši no kļūdas rādījuma.</p> <hr/> <p>Tiek parādīta iekārtas kļūme: šim rādījumam ir augstākā svarīguma pakāpe un tas pārtrauc jebkurus iestatījumus, kas tiek veikti konkrētajā brīdī.</p> <p>Iekārtas kļūme tiek parādīta pirms esoša durvju un / vai temperatūras brīdinājuma.</p>

Trokšņu cēloņi

Darbības laikā aukstumiekārta rada dažādus trokšņus.

Ar ierobežotu dzesēšanas jaudu aukstumiekārta darbojas enerģiju taupoši, bet ilgāk. Darbības troksnis ir mazāks.

Ar lielāku dzesēšanas jaudu pārtikas produkti ātrāk atdziest.

Darbības troksnis ir lielāks.

Normāli trokšņi	Kas tos rada?
Brrrrr ...	Dūkoņu izraisa kompresors. Kad kompresors ieslēdzas, tā īslai-cīgi var kļūt nedaudz skaļāka.
Blubb, blubb ...	Burbuļošanu, skalošanos vai dūkšanu rada aukstumaģents, kas plūst pa caurulēm.
Klik ...	Klikšķi ir dzirdami katru reizi, kad termostats ieslēdz vai izslēdz kompresoru.
Sssrrrr ...	Klusu šņākšanu iekārtas iekšienē var radīt gaisa plūsma.
Knak ...	Knakšķēšana ir dzirdama katru reizi, kad aukstumiekārtā notiek materiālu izplešanās.

Nemiet vērā, ka kompresora un plūsmas trokšņus aukstumaģenta cirkulācijas kontūrā nav iespējams novērst.

Trokšņi	Cēlonis un novēršana
Grabēšana, žvadzēšana, šķindoņa	Aukstumiekārta nav novietota līdzeni. Izmantojot līmeņrādi, novietojiet iekārtu līdzeni. Līmeņošanai izmantojiet regulējamās kājas aukstumiekārtas apakšā.
	Ja iebūvēšanas nišas augstums ir lielāks nekā 140 cm: iebīdiet zem iekārtas pamatnes komplektā iekļautās stabilizējošās vadošas.
	Atvilktnes, grozi vai plaukti ļogās vai iestrēgst. Pārbaudiet izņemamās daļas un, ja nepieciešams, ievietojiet tās atkārtoti.
	Saskaras pudeles vai trauki. Pārvietojiet tos nedaudz tālāk citu no cita.

Vietnē www.miele.com/service var iegūt informāciju par patstāvīgu traucējumu novēršanu un Miele rezerves daļām.

Kontaktinformācija traucējumu gadījumā

Traucējumu gadījumā, kurus nevarat novērst patstāvīgi, sazinieties, piemēram, ar savu Miele specializēto tirgotāju vai Miele Klientu apkalpošanas dienestu.

Miele Klientu apkalpošanas dienesta pakalpojumus var pieteikt tiešsaistē vietnē www.miele.lv/service.

Miele Klientu apkalpošanas dienesta kontaktinformācija ir norādīta šī dokumenta beigās.

Klientu apkalpošanas dienestam ir nepieciešams modeļa apzīmējums un izgatavošanas numurs (Fabr. / SN / Nr.). Šī informācija ir sniegta uz identifikācijas datu plāksnītes.

Identifikācijas datu plāksnīte atrodas aukstumiekārtas iekšpusē.

Iekārtas informācijas parādīšana

Šo informāciju var apskatīt iestatījumu režīma informācijas sadaļā **i** (skatiet nodaļu "Citu iestatījumu veikšana") vai identifikācijas datu plāksnītē aukstumiekārtas iekšpusē.

Datubāze EPREL

Kopš 2021. gada 1. marta informācija par enerģijas patēriņa marķējumu un ekodizaina prasībām ir pieejama Eiropas Produktu datubāzē (EPREL). Produktu datubāzei var piekļūt saitē <https://eprel.ec.europa.eu/>. Tajā jums tiks lūgts ievadīt modeļa apzīmējumu.

Modeļa apzīmējums ir norādīts uz identifikācijas datu plāksnītes.

Miele	
XXXXXX	Nr. XX/XXXXXXXX.
<small> WEINTEMPERATURSCHRANK-UNTERTISCHMODELL MULTITEMPERATURE WINE STORAGE CABINET-UNDERWORKTOP ARMOIRE DE MISE EN TEMP. DES VINS-MOD. ENCASTRABLE SOUS PLAN ARMARIO DE PLACONCIÓN VINO. VINO-MODER. POTRUBAJÓ EN CUBIERTA БИРНИШ ТЕМПЕРАТУРШКАБІНІ ПІД РАМІ </small>	
<small> Klasse/Class Classe/Clase SN-ST </small>	<small> Ap-Type/AP-Type AP-Type/AP-Type </small>
<small> Bruttinhalt/Gross Capacity Volume Brut/Capacitat Bruta </small>	<small> Gefriervermögen/Freezing Capacity Pouvoir de Congel/Capac. Congeladora </small>
<small> Nutzinhalt Net Capacity Volume Utile Capac. Util </small>	<small> Tot /K /G /WINE /KALT /R /F /WINE /CHILL To /R /C /WINE /CHILL </small>
R600a: XXg	

Garantija

Garantijas termiņš ir 2 gadi.

Papildinformāciju par garantijas nosacījumiem jūsu valstī varat saņemt Miele Klientu apkalpošanas dienestā.

Garantijas noteikumi

Uzņēmums Miele Latvijā papildus likumā noteiktajām garantijas prasībām pret pārdevēju, tās neierobežojot, piešķir pircējam prasības pret šādām garantijas saistībām, ja tiek iegādāta jauna iekārta.

I Garantijas ilgums un garantijas perioda sākums

1. Garantija tiek piešķirta šādam laika periodam:
 - a) 24 mēneši sadzīves tehnikas iekārtām, kas paredzētas regulārai lietošanai;
 - b) 12 mēneši profesionālām iekārtām, kas paredzētas regulārai lietošanai.
2. Garantijas periods sākas no dienas, kad ir izrakstīts rēķins par iekārtas iegādi.

Garantijas periods nevar tikt pagarināts, ja ir veikti garantijas pakalpojumi un piegāde saistībā ar garantiju.

II Garantijas priekšnoteikumi

1. Iekārta ir iegādāta pie specializētā tirgotāja vai tieši uzņēmumā Miele kādā no ES dalībvalstīm, Šveicē vai Norvēģijā un tur arī uzstādīta.
2. Pēc klientu apkalpošanas dienesta darbinieka pieprasījuma tiek uzrādīts garantijas apliecinājums (pirkuma čeks vai aizpildīta garantijas karte).

III Garantijas saturs un apjoms

1. Iekārtas defekti tiek novērsti noteiktā termiņā bez maksas, salabojot vai nomainot bojātās daļas. Šim nolūkam nepieciešamos izdevumus, piemēram, transporta, ceļa, darbaspēka un rezerves daļu izmaksas, sedz uzņēmums Miele Latvijā. Nomainītās daļas vai iekārtas kļūst par uzņēmuma Miele Latvijā īpašumu.
2. Garantija neattiecas uz bojājumiem, ko uzņēmums Miele Latvijā jau novērsis, ja vien tie nav radušies Miele Latvijā klientu apkalpošanas dienesta darbinieku tīšas nevēribas vai neuzmanības dēļ.
3. Izmantoto materiālu un piederumu piegāde pakalpojumā nav iekļauta.

IV Garantijas ierobežojumi

Garantija neattiecas uz iekārtas bojājumiem vai darbības traucējumiem, kas radušies šādu apstākļu ietekmē.

1. Nepareiza uzstādīšana vai pievienošana, piemēram, spēkā esošo drošības tehnikas noteikumu vai lietošanas, pievienošanas un montāžas instrukciju neievērošana.
2. Paredzētajam nolūkam neatbilstoša lietošana, kā arī neprasmīga lietošana vai apstrāde, piemēram, ar nepiemērotiem mazgāšanas līdzekļiem vai ķīmikālijām.
3. Ja iekārta ir iegādāta kādā citā ES valstī, Šveicē vai Norvēģijā, tās īpašo tehnisko specifikāciju dēļ tā ir izmantojama vai nu bez ierobežojumiem, vai tikai ar ierobežojumiem.
4. Ārējas iedarbības ietekmē, piemēram, transportēšanas laikā radušies bojājumi, precīzi pagružot vai tai nokrītot, laikpistākļu vai citu dabas parādību ietekmē radušies bojājumi.
5. Ja remontu un daļu nomaiņu neveic uzņēmuma Miele apkalpošanas dienesta darbinieki, kas ir pilnvaroti un sertificēti šo pakalpojumu sniegšanai.
6. Ja netiek izmantotas uzņēmuma Miele oriģinālās rezerves daļas, kā arī Miele piederumi.
7. Stikla plīsumi un bojātas kvēlspuldzes.
8. Elektriskās strāvas un sprieguma svārstības, kas pārsniedz ražotāja norādīto pieļaujamo robežu vai ir zem tās.
9. Lietošanas instrukcijā sniegto apkopes un tīrīšanas noteikumu neievērošana.

V Datu drošība

Personas dati tiek izmantoti tikai un vienīgi pasūtījuma izpildes vai garantijas pakalpojumu veikšanas vajadzībām, ņemot vērā datu aizsardzības tiesiskos nosacījumus.

Ar šo Miele apliecina, ka šī saldētava atbilst Direktīvai Nr. 2014/53/ES.

ES Atbilstības deklarācijas pilns teksts ir pieejams šādās tīmekļa vietnēs:

- Produkti, Lejupielāde tīmekļa vietnē www.miele.lv;
- Serviss, Informācijas pieprasījums, Lietošanas instrukcijas tīmekļa vietnē www.miele.lv/majsaimnieciba/informācijas-pieprasijums-385.htm, norādot produkta nosaukumu vai ražojuma numuru.

Frekvenču diapazons	2,4000– 2,4835 GHz
---------------------	-----------------------

Maksimālā raidīšanas jauda	< 100 mW
----------------------------	----------

Autortiesības un licences

Sakaru moduļa apkalpošanai un vadībai Miele izmanto savu vai ārējo izstrādātāju programmatūru, uz kuru neattiecas tā saucamie atvērtā pirmkoda licences nosacījumi. Šo programmatūru / programmatūras komponentus aizsargā autortiesības. Ir jāņem vērā Miele un trešo personu autortiesību pilnvaras.

Turklāt iekārtā integrētajā sakaru modulī tiek izmantoti programmatūras komponenti, kas saskaņā ar atvērtā pirmkoda licences nosacījumiem ir nododami tālāk. Izmantoto atvērtā pirmkoda komponentu sarakstu kopā ar atbilstošajām autortiesību atzīmēm, visu attiecīgo licenču nosacījumu kopijām, kā arī, ja nepieciešams, citu informāciju varat iegūt uz vietas katrai IP adresei tīmekļa pārlūkprogrammā ([http\[s\]://<ip adrese>/Licences](http[s]://<ip adrese>/Licences)). Tur norādītie atvērtā pirmkoda licenču nosacījumu atbildības un apliecinājumu noteikumi ir piemērojami tikai attiecībā uz konkrēto tiesību turētāju.



Vācija - Miele & Cie. KG, Carl-Miele-Straße 29, 33332 Gütersloh

FNS 7040 C, FNS 7040 E, FNS 7140 E

lv-LV

M.-Nr. 11 745 671 / 00