



## Brugsanvisning Strygerulle til professionel brug PRI 210 PRI 214 PRI 217

---

Læs venligst brugsanvisningen inden opstilling, installation og ibrugtagning. Herved beskyttes personer, og skader på produktet undgås.

da-DK

# Indhold

---

<b>Miljøbeskyttelse</b> .....	4
<b>Råd om sikkerhed og advarsler</b> .....	5
Retningslinjer vedrørende brugen .....	5
Teknisk og elektrisk sikkerhed .....	5
Anvendelse af produktet .....	7
Anvendelse af tilbehør .....	7
Vejledning til arbejde med strygeruller .....	8
<b>Beskrivelse af strygerullen</b> .....	9
Touchdisplay .....	10
Displaysymboler .....	12
Fingerbeskyttelse .....	13
Tøjstang .....	14
Fleksibel tøjføring til udtagning af tøjet bagtil.....	14
<b>Første ibrugtagning</b> .....	15
Rengøring og voksbehandling inden første ibrugtagning .....	15
<b>Brug</b> .....	16
Tekstilerne forberedes .....	16
Restfugtighed .....	16
Tekstilerne sorteres .....	16
Strygerullen klargøres til brug .....	16
Strygeruller .....	17
Rulletemperatur .....	17
Rulletemperatur indstilles .....	17
Værdien ændres for en temperaturtast .....	17
Rullehastighed.....	19
Rullehastighed indstilles.....	20
Værdien for en valsehastighedstast ændres .....	20
Indføring af tekstiler.....	20
Udtagning af de rullede tekstiler .....	21
Pause i rulningen.....	21
Standby-mode .....	21
Fodkontakt "FlexControl" .....	21
Rulningen afsluttes.....	22
Rulning med betalingssystem .....	22
<b>Anvisninger</b> .....	23
Temperaturenhed ændres .....	23
Favoritindstilling gemmes og kaldes frem .....	23
Undgåelse af unødigt drift.....	23
Fortsættelse af rulningen efter et strømsvigt.....	23
Spidsbelastning/energistyning.....	23
Fejlmeldinger .....	24
<b>Rengøring og vedligeholdelse</b> .....	25
Vedligeholdelse af strygesål.....	25
Rengøringsprogram startes.....	25
Anvendelse af rensklæde .....	26
Voksprogrammet startes .....	27
Anvendelse af voksklæde og rulle voks .....	27
Råd om bevikling.....	28

Strygebetrækket tages af (kun ved ståluldsbevikling).....	29
Strygebetrækket sættes på (kun ved ståluldsbevikling).....	29
Miele Service .....	30
Service / garanti .....	30

# Miljøbeskyttelse

---

## Bortskaffelse af emballagen

Emballagen beskytter produktet mod transportskader. Emballagematerialerne er valgt ud fra miljø- og affaldstekniske hensyn og kan således genbruges.

Genbrug af emballagematerialerne sparer råstoffer og mindsker affaldsproblemerne. Emballagen bør derfor afleveres på nærmeste genbrugsstation/opsamlingssted.

## Bortskaffelse af et gammelt produkt

Gamle elektriske og elektroniske produkter indeholder stadig værdifulde materialer. De indeholder imidlertid også bestemte stoffer, blandinger og komponenter, som er nødvendige for deres funktion og sikkerhed. Hvis disse bortskaffes sammen med husholdningsaffaldet eller behandles forkert, kan de skade den menneskelige sundhed og miljøet. Bortskaf derfor ikke det gamle produkt med husholdningsaffaldet.

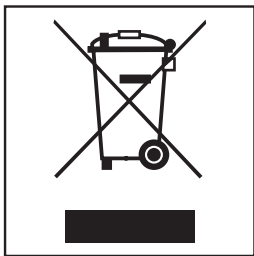

Aflever i stedet for det gamle produkt på nærmeste officielle opsamlingssted for elektriske og elektroniske produkter eller på kommunens genbrugsstation. Det er ejerens eget ansvar at sørge for at fjerne eventuelle personrelaterede data fra det produkt, der skal bortskaffes. Sørg for, at det gamle produkt opbevares utilgængeligt for børn, indtil det fjernes.

Læs venligst brugsanvisningen grundigt, inden strygerullen tages i brug. Brugsanvisningen indeholder vigtige anvisninger om indbygning, sikkerhed, brug og vedligeholdelse.

Ved at læse brugsanvisningen beskyttes personer, og skader på strygerullen undgås.

Hvis flere personer skal betjene strygerullen, skal disse råd om sikkerhed være tilgængelige og/eller forevises for vedkommende.

Miele kan ikke gøres ansvarlig for skader, der er opstået, fordi disse anvisninger ikke er blevet fulgt.

Gem venligst brugsanvisningen, og giv den videre til en eventuel senere ejer.

### Retningslinjer vedrørende brugen

Strygerullen skal anvendes i overensstemmelse med brugsanvisningen, vedligeholdes regelmæssigt og kontrolleres for funktionsdygtighed.

- ▶ Denne strygerulle er udelukkende beregnet til glatning af tekstiler vasket i rent vand, som er egnet til rulning og har det pågældende behandlingssymbol på vaskeanvisningen.
- ▶ Denne strygerulle er beregnet til professionel brug. Strygerullen er ikke beregnet til anvendelse i private husholdninger. Hvis strygerullen anvendes et offentligt tilgængeligt sted, skal ejeren sørge for, at den kan anvendes uden risiko for brugeren.

Gasopvarmede strygeruller er ikke beregnet til anvendelse på et offentligt tilgængeligt sted.

- ▶ Strygerullen er ikke beregnet til udendørs brug.

### Teknisk og elektrisk sikkerhed

- ▶ Strygerullen må ikke anvendes i et rum sammen med rengøringsmaskiner, som arbejder med PER- eller CFC-holdige opløsningsmidler.
- ▶ Strygerullen må kun anvendes i tørre rum.
- ▶ Anvend ikke strygerullen, før alle aftagelige afdækninger er monteret, således at der ikke er risiko for berøring af strømførende, roterende eller varme maskindele.
- ▶ Sikkerhedsudstyr eller betjeningslementer på strygerullen må ikke beskadiges, fjernes eller ændres.
- ▶ Foretag ikke ændringer på strygerullen, medmindre de udtrykkeligt er godkendt af Miele.
- ▶ Hvis betjeningslementer eller ledningsisoleringer på strygerullen er beskadiget, må de ikke anvendes, før der er foretaget reparation.
- ▶ Reparationer må kun foretages af Miele Service eller en anden uddannet fagmand. Reparationer foretaget af ukyndige kan medføre betydelig fare for brugeren.
- ▶ Defekte dele må kun udskiftes med originale Miele-reservedele. Kun ved brug af disse originale reservedele kan Miele garantere, at de sikkerhedskrav, som Miele stiller til strygerullen, er opfyldt i fuldt omfang.

## Råd om sikkerhed og advarsler

---

- ▶ Strygerullens elektriske sikkerhed er kun sikret, hvis den er tilsluttet et forskriftsmæssigt installeret jordledningssystem. Det er meget vigtigt, at denne grundlæggende sikkerhedsforanstaltning kontrolleres, og at installationerne i tvivlstilfælde gennemgås af en fagmand. Miele kan ikke gøres ansvarlig for skader, der er opstået på grund af manglende eller afbrudt jordforbindelse.
- ▶ Strygerullen er kun afbrudt elektrisk fra nettet, når hovedafbryderen eller sikringen (på opstillingsstedet) er afbrudt.
- ▶ Under rulningen kan der afhængig af tekstilart og restfugtighed opstå statisk elektricitet på strygerullen.

### Anvendelse af produktet

- ▶ Strygerullen må ikke være i drift uden opsyn.
- ▶ Personer, der på grund af begrænsninger i fysisk eller psykisk formåen eller på grund af manglende erfaring eller uvidenhed ikke er i stand til at betjene strygerullen sikkert, må ikke anvende strygerullen uden opsyn eller kun, hvis de er instrueret i sikker brug af strygerullen og forstår faren ved forkert betjening.
- ▶ Hold øje med børn, der befinder sig i nærheden af strygerullen. Lad aldrig børn lege med strygerullen.
- ▶ Når strygerullen er opvarmet og strygesålen er forsænket, er der fare for forbrænding, hvis strygesåle kant berøres på tøjudføringssiden.
- ▶ Indstil ikke en højere rulletemperatur end den, der er angivet på vaskeanvisningen i tekstilerne. Hvis der er indstillet en for høj rulletemperatur, kan tekstilerne antændes.
- ▶ Ved rulning af tekstiler med to lag: Tag ikke fat mellem lagene for at strække tekstilerne. Der er fare for, at man ikke kan nå at tage hænderne væk fra den varme strygerulle i tide. Dette gælder også, hvis der tages fat i lommer, hvor de åbne sider vender mod strygesålen.
- ▶ Den fleksible tøjtilbageføring til udtagning af tøjet bagtil (valgmulighed) må kun omstilles fra forsiden.
- ▶ På strygeruller med båndindføring må der ikke rulles tekstiler med frynser, tynde bånd eller tråde. Der er fare for, at disse tekstiler kan forårsage en fejlfunktion på båndindføringen.
- ▶ Tag ikke fat i området mellem sidestanderne og valsen under rulningen. Der er fare for at få fingrene i klemme pga. den roterende valse.
- ▶ Sørg for, at der er tilstrækkeligt lys ved brug af strygerullen.
- ▶ Strygerullen skal være slukket, når den ikke anvendes.
- ▶ Sørg for at der ikke ligger genstande i strygerullens arbejdsområde.
- ▶ Sørg for, at der er en brandslukker i umiddelbar nærhed, som altid er klar til brug. Hvis der er indstillet for høj rulletemperatur, eller der rulles uegnede tekstiler eller tekstiler, der ikke er vasket i vand, er der brandfare!
- ▶ Indbygning og montering af denne strygerulle på ikke-stationære opstillingssteder (fx skibe) må kun foretages af uddannede fagfolk, hvis forudsætningerne for sikker brug af strygerullen er sikret.
- ▶ De landespecifikke sikkerhedsforskrifter, normer og sikkerhedsbestemmelser skal overholdes.

### Anvendelse af tilbehør

- ▶ Tilbehørsdele må kun monteres, hvis de udtrykkeligt er frigivet af Miele. Hvis andre dele monteres, bortfalder reklamationsretten, garantien og/eller produktansvaret.
- ▶ Ved drift med betalingssystem skal strygerullen fastgøres til gulvet vha. benene, så den ikke kan tippe.

## Råd om sikkerhed og advarsler

---

### Vejledning til arbejde med strygeruller

- ▶ Lad kun ansvarlige personer over 16 år, der er fuldt fortrolige med betjeningen af strygerullen, arbejde ved indføringsbordet.
- ▶ Bær altid tætsiddende tøj, når der arbejdes ved strygerullen. Løst tøj (fx løse ærmer, forklædebånd, slips og tørklæder) kan komme ind i valsen.
- ▶ Tag fingerringe og armbånd af, når der skal arbejdes ved strygerullen.
- ▶ Glat folder så langt væk som muligt fra indføringsstedet på indføringsbordet. Før hovedpude- og dynebetræk ind i strygerullen med den åbne side først. Hold ikke indvendigt i hjørner, og tag ikke fat i stropper på skjorter og forklæder.
- ▶ Kontroller dagligt, at fingerbeskyttelsen virker. Strygerullen kan kun tages i brug, når sikkerhedsanordningerne fungerer korrekt. Herved sikres det, at alvorlig tilskadekomst og forbrændinger kan undgås.
- ▶ Sørg for, at ingen kommer i fare, når der skiftes til valsetilbageløb.

Hvis flere personer skal betjene strygerullen, skal disse råd om sikkerhed være tilgængelige og/eller forevises for vedkommende.

Gem venligst brugsanvisningen, og giv den videre til en eventuel senere ejer.



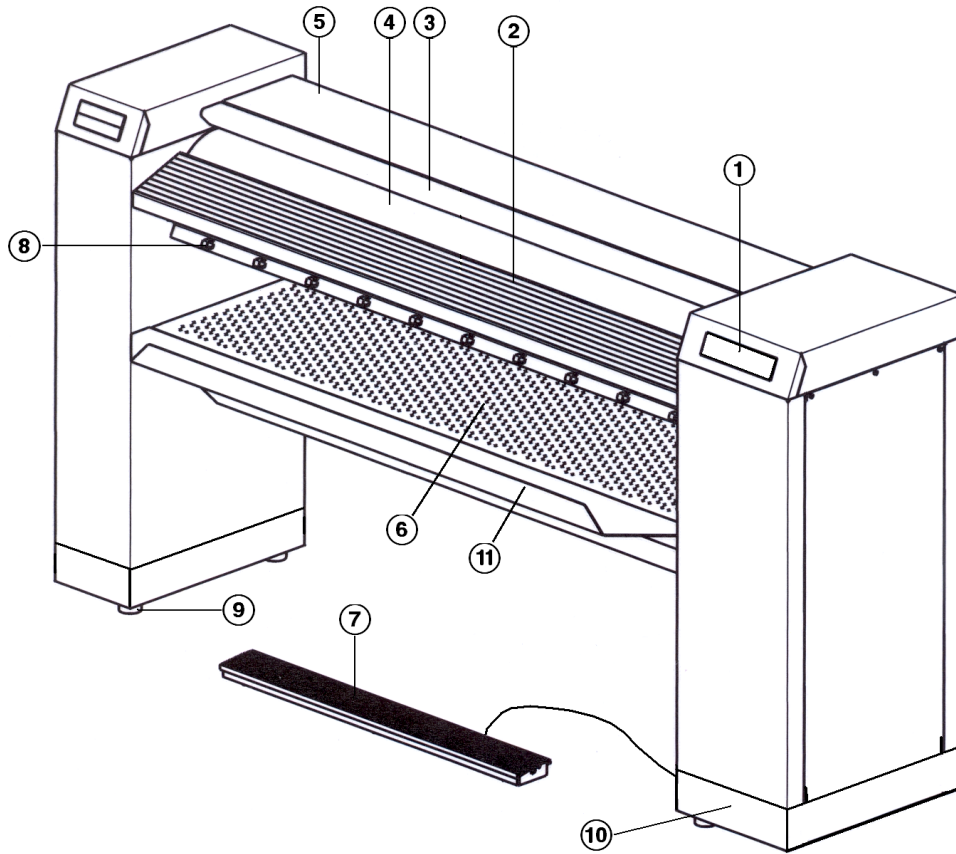

- ① Betjeningspanel (touchdisplay)
- ② Indføringsbord
- ③ Fingerbeskyttelse
- ④ Valse
- ⑤ Strygesål med afdækning
- ⑥ Udføringsbord

- ⑦ Fodkontakt "FlexControl"
- ⑧ Tøjafstryger
- ⑨ Højdejusterbare ben
- ⑩ Sokkel (ekstraudstyr)
- ⑪ Linnedkasse

Valgmulighed	PRI 210	PRI 214	PRI 217
Tøjstang		x	
Fleksibel tøjføring			x
Lamelbevikling			x
Sokkel	x	x	x

# Beskrivelse af strygerullen

## Touchdisplay

Tasterne kan vælges i displayet med et let tryk med fingeren. Der vises en bjælke under den aktuelt valgte tast.

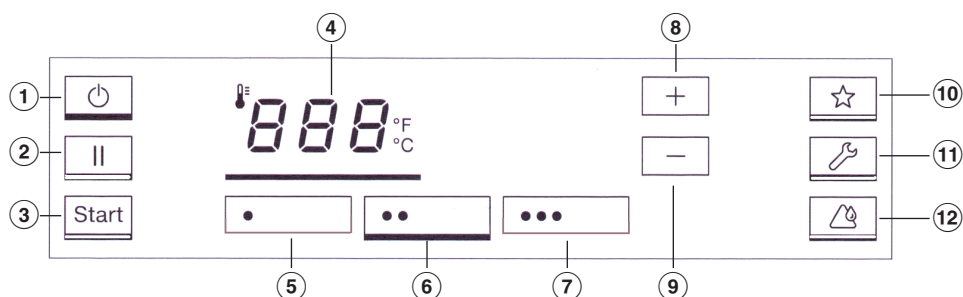

Displayvisning i grundmenuen for rulletemperatur

- ① Tast Slukker eller tænder strygerullen.
- ② Tast Sætter rulningen på pause.
- ③ Tast Start Starter rulningen, når den indstillede rulletemperatur er nået. Tasten blinker, når rulningen kan startes.
- ④ Tast *888* Grundmenu til valg af rulletemperatur
- ⑤ Temperaturtast • Til tekstiler af perlon/kunstsilke
- ⑥ Temperaturtast •• Til tekstiler af silke/uld
- ⑦ Temperaturtast ••• Til tekstiler af bomuld/lærred
- ⑧ Tast + Forhøjer rulletemperaturen
- ⑨ Tast – Reducerer rulletemperaturen
- ⑩ Tast Favoritprogram
- ⑪ Tast Vedligeholdelsesposition til udførelse af vedligeholdelse. Til aktivering eller deaktivering skal tasten holdes inde i min. 3 sek.  
\* Viser/vises ikke afhængig af maskintype
- ⑫ Tast Funktion til rengøring og voksbehandling af strygesålen. Til aktivering eller deaktivering skal tasten holdes inde i min. 3 sek.

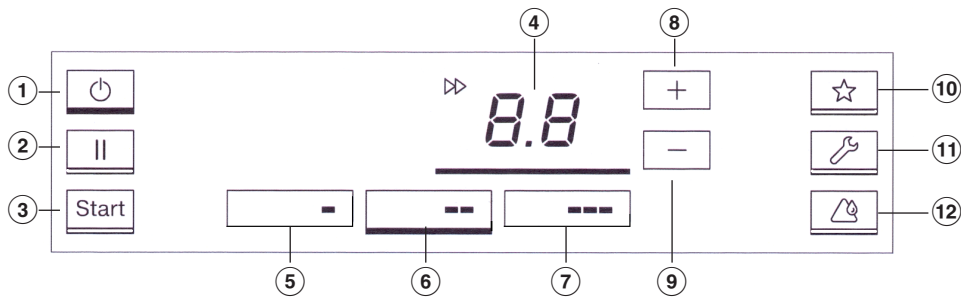

Displayvisning i grundmenuen til valsehastighed

- ① Tast Slukker eller tænder strygerullen.
- ② Tast Sætter rulningen på pause.
- ③ Tast Start Starter rulningen, når den indstillede rulletemperatur er nået. Tasten blinker, når rulningen kan startes.
- ④ Tast *8.8* Skifter til grundmenuen til valsehastighed
- ⑤ Tast til valsehastighed - Lav valsehastighed
- ⑥ Tast til valsehastighed -- Middel valsehastighed
- ⑦ Tast til valsehastighed --- Høj valsehastighed
- ⑧ Tast + Forhøjer valsehastigheden
- ⑨ Tast - Reducerer valsehastigheden
- ⑩ Tast Favoritprogram
- ⑪ Tast Vedligeholdelsesposition til udførelse af vedligeholdelse. Til aktivering eller deaktivering skal tasten holdes inde i min. 3 sek.  
\* Viser/vises ikke afhængig af maskintype
- ⑫ Tast Funktion til rengøring og voksbehandling af strygesålen. Til aktivering eller deaktivering skal tasten holdes inde i min. 3 sek.

# Beskrivelse af strygerullen

## Displaysymboler

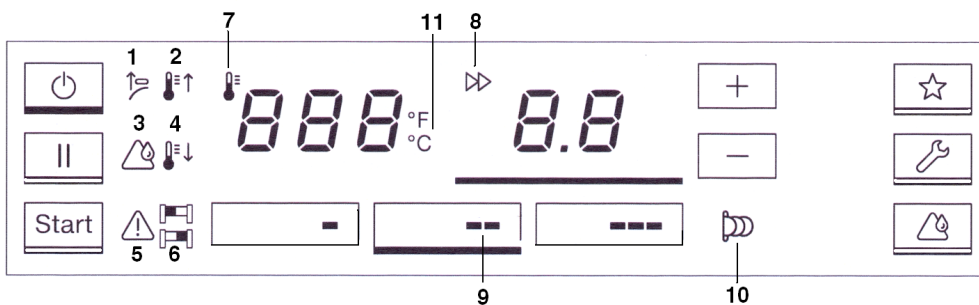

- |                                                                                                                       |                                                                           |
|-----------------------------------------------------------------------------------------------------------------------|---------------------------------------------------------------------------|
| 1                                                                                                                     | 7                                                                         |
| Aktivering af fingerbeskyttelsen                                                                                      | Forvalg og visning af temperaturen i °C/°F                                |
| 2                                                                                                                     | 8                                                                         |
| Den aktuelle rulletemperatur er lavere end den valgte indstillede temperatur. Strygesålstemperaturen øges.            | Forvalg og visning af valsehastigheden                                    |
| 3                                                                                                                     | 9                                                                         |
| Serviceindikator Rengøring og voksbehandling (se afsnittet Rengøring og vedligeholdelse)                              | Valsehastighedsområde                                                     |
| 4                                                                                                                     | 10                                                                        |
| Den aktuelle strygesålstemperatur er højere end den valgte indstillede temperatur. Strygesålstemperaturen sænkes.     | Anvendelse med betalingssystem (se afsnittet Rulning med betalingssystem) |
| 5                                                                                                                     | 11                                                                        |
| Fejl                                                                                                                  | Visning af rulletemperaturen i °C eller °F. Kan ændres af Miele Service.  |
| 6                                                                                                                     |                                                                           |
| Konstant indføring af tøjet i venstre () eller højre () side af strygerullen (se afsnittet Indføring af tekstilerne). |                                                                           |

### Fingerbeskyttelse

Fingerbeskyttelsen er en sikkerhedsanordning, hvis funktion skal kontrolleres dagligt inden ibrugtagningen.

⚠ Fare for at komme til skade på grund af manglende fingerbeskyttelse.

Hvis fingerbeskyttelsesfunktionen ikke fungerer, kan det medføre alvorlig legemsbeskadigelse.

Sluk straks for strygerullen.

Kontakt omgående Miele Service.

Sørg for, at strygerullen ikke tages i brug af andre personer, og gør opmærksom på mulige farer.

Strygerullen skifter først til normal driftstilstand, når fingerbeskyttelseslisten er trukket lidt opad, efter at strygerullen er tændt. Ellers slukker strygerullen igen efter kort tid.

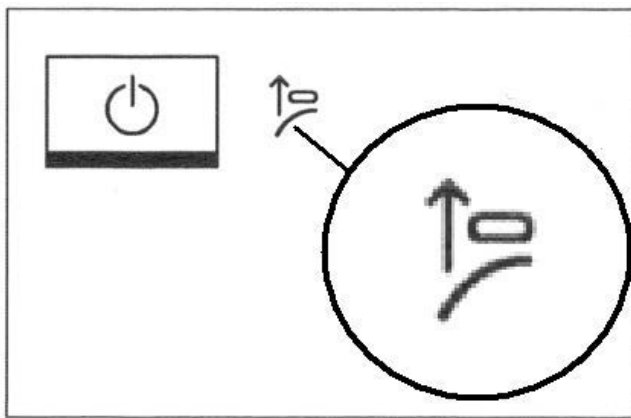

Træk fingerbeskyttelsen let opad, når symbolet for fingerbeskyttelse blinker .

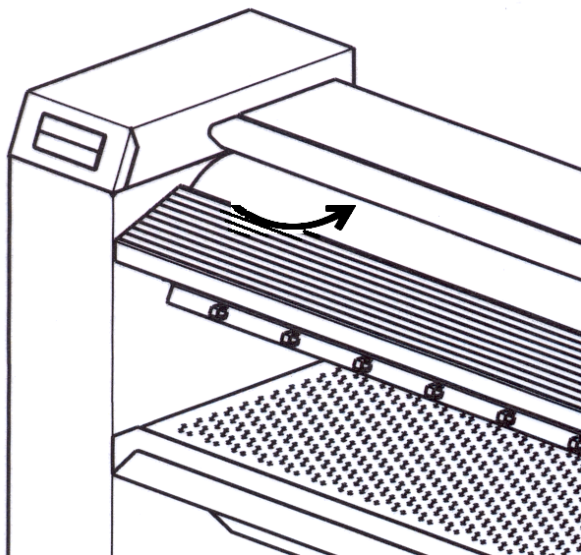

Hvis fingerspidserne kommer ind mellem valsen og fingerbeskyttelsen, standser strygerullen omgående, og strygesålen hæves. Samtidig lyser symbolet  konstant. Ved tryk på tasten start kan strygerullen tændes igen.

## Beskrivelse af strygerullen

---

Brug ikke fingerbeskyttelsen til forsætlig afbrydelse af rulningen, når den er i brug.  
Afbryd altid rulningen ved tryk på tasten II.

### **Tøjstang**

(til PRI 214 - kan købes som ekstraudstyr)

Det rullede tøj kan hænges op på den udklappelige tøjstang, så det ikke bliver krøllet.

### **Fleksibel tøjføring til udtagning af tøjet bagtil**

(til PRI 217 - kan købes som ekstraudstyr)

Det rullede tøj føres bagud via den fleksible tøjføring, og kan tages ud på bagsiden af strygerullen. Tøjføringen er særligt velegnet til store tøjstykker som fx sengelinned eller duge.

 Fare for forbrænding, hvis den fleksible tøjføring flyttes.

Hvis den varme strygerullekant berøres, når tøjføringen flyttes, er der fare for forbrænding.

Rør ikke den varme strygerullekant.

Flyt altid kun tøjføringen fra strygerullens forside.

### Rengøring og voksbehandling inden første ibrugtagning

Det er ubetinget nødvendigt at rengøre og voksbehandle strygesålen inden den første ibrugtagning (se afsnittet Rengøring og vedligeholdelse - Strygerullen rengøres og Strygerullen voksbehandles).

- Rengør strygesålen ved at køre renseklædet igennem strygerullen flere gange i hele valsens bredde.
- Voks herefter den rengjorte strygesål med voksklædet og egnet voks til strygeruller. Anvend kun lidt rulle voks, så strygebetrækket ikke bliver for glat.

## Tekstilerne forberedes

### Restfugtighed

Den ideelle restfugtighed til en flot finish og optimal rulleeffekt er afhængig af tekstilernes beskaffenhed:

**PRI 214/217:** 15-25 % restfugtighed

**PRI 210:** 15 % restfugtighed

Den ideelle restfugtighed er afhængig af tekstilernes beskaffenhed.

### Tekstilerne sorteres



Sorter tekstilerne efter type og stof inden påbegyndelse af rulningen. Vær opmærksom på behandlingssymbolet i tekstilerne. Det anbefales at sortere tekstilerne i følgende rækkefølge:

Stoftype	Symbol	Temperatur
Perlon, nylon osv.	●	100 - 110 °C
<i>derefter</i>		
Uld, silke	●●	111 - 150 °C
<i>og derefter</i>		
Bomuld, lærred	●●●	151 - 185 °C

Tekstiler med mere end 50 % kunststof (fx dralon) må ikke rulles. Kunststof smelter ved den høje temperatur på strygerullen. Tekstiler med et lavt kunststofindhold kan rulles ved lav temperatur (●-område).

Stivede tekstiler bør altid rulles til sidst. Ellers kan eventuelle rester af stivelse på strygesålen forringe rulningen af resten af tekstilerne.

## Strygerullen klargøres til brug

- Tænd på hovedafbryderen til strømforsyningen på opstillingsstedet.
  - Tryk på tasten  for at tænde strygerullen.
- Det røde symbol  blinker.
- Tryk nu let på undersiden af fingerbeskyttelseslisten.

Strygerullen skifter nu til normal driftstilstand.

Strygerullen er først klar til brug, når fingerbeskyttelsen er blevet berørt korrekt. Ellers slukker strygerullen igen efter kort tid.

Det røde symbol  vises, og strygesålen varmer op.

 Risiko for forbrænding på grund af varme kanter på strygesålen. Når strygerullen er opvarmet, er der risiko for forbrænding på strygesålen kant. Det er angivet på et sikkerhedsmærkat på strygesålen kabinet, at der er risiko for forbrænding. Undgå at berøre strygerullens kant.

- Vent, indtil den indstillede temperatur er nået.



Tasten **start** begynder at blinke, så snart minimumstemperaturen er nået.

Strygerullen er klar til rulning, når den indstillede temperatur er nået, og symbolet  ikke længere lyser.

- Tryk nu på den blinkende tast **start** for at tage strygerullen i brug.

Strygerullen er nu klar til brug.

## Strygeruller

### Rulleteperatur

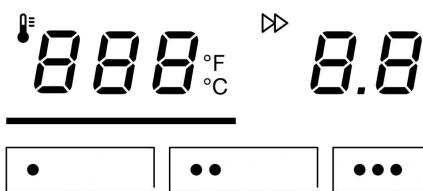

Der vælges rulleteperatur afhængig af tekstiltype.

Tekstiltype	Symbol	Temperatur	Forindstillet værdi
Perlon/kunstsilke	•	100 - 110 °C	110 °C
Silke/uld	••	111 - 150 °C	125 °C
Bomuld/lærred	•••	151 - 185 °C	180 °C



Taster til valg af temperatur

Strygesålstemperaturen kan enten indstilles med temperaturtasterne (•/••/•••) eller med tasterne + og -.

Hvis rulleteperaturen indstilles fra en høj til en lavere temperatur, skal strygerullen først afkøle. I dette tilfælde frakobles strygerullens opvarmning. Det signaleres med det røde symbol , at den aktuelle strygesålstemperatur stadig er for høj. Den valgte temperatur er nået, så snart symbolet  slukker.

### Rulleteperatur indstilles

- Tryk på tasten  **888** på betjeningspanelet for at komme til grundmenuen for rulleteperaturen.

Der vises en bjælke under tasten  **888**.

- Tryk nu på en af de tre temperaturtaster.

(fx temperaturtast ••)

Der vises en bjælke under den valgte temperaturtast, og strygesålen opvarmes eller nedkøles til den pågældende temperatur.

### Værdien ændres for en temperaturtast

- Tryk på den temperaturtast, hvis temperaturværdi skal ændres.

Der kommer en bjælke under den aktiverede temperaturtast, og tastens aktuelle temperaturværdi vises.

- Tryk på tasten + eller -, indtil den ønskede temperaturværdi er indstillet.

## Brug

---

- Hold derefter temperaturtasten med bjælke under inde, indtil den blinker 1 gang.

Den nye temperaturværdi er nu gemt på temperaturtasten.

## Rullehastighed

PRI 210/214:

Symbol	Valsehastighed	m /min.
-	Lav valsehastighed	1,5-2,2
--	Middel valsehastighed	2,3-3,2
---	Høj valsehastighed	3,3-4,0

PRI 217:

Symbol	Valsehastighed	m /min.
-	Lav valsehastighed	1,5-2,4
--	Middel valsehastighed	2,5-3,4
---	Høj valsehastighed	3,5-4,5

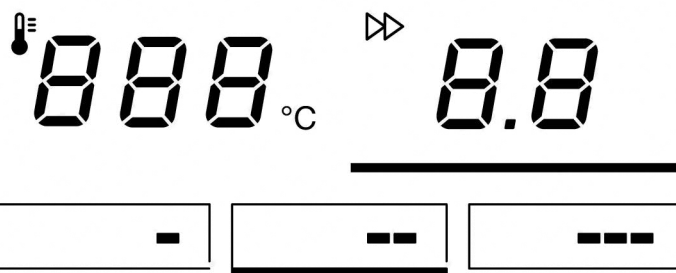

Taster til valg af valsehastighed

Valsehastigheden kan enten indstilles med valsehastighedstasterne (-/--/---) eller med tasterne + og -.

# Brug

## Rullehastighed indstilles

- Tryk på tasten *B.B* for at komme til grundmenuen for indstilling af valsehastighed.

Der vises en bjælke under tasten.

- Tryk nu på en af de tre valsehastighedstaster.

(fx tast **--**)

Der vises en bjælke under den valgte valsehastighedstast, og rullehastigheden gemmes på tasten.

## Værdien for en valsehastighedstast ændres

- Tryk på den valsehastighedstast, for hvilken valsehastigheden skal ændres.

Der vises en bjælke under den valgte valsehastighedstast, og den aktuelle værdi vises.

- Tryk på tasten **+** eller **-**, indtil den valsehastighed, som man ønsker at gemme på tasten, nås.

- Hold valsehastighedstasten inden, indtil den blinker 1 gang.

Den nye valsehastighed er nu gemt på tasten.

## Indføring af tekstiler

⚠ Fare for beskadigelse på grund af forkert indføring af tekstiler. Hvis tekstiler med knapper føres forkert ind i strygerullen, er der fare for, at knapperne går i stykker eller rives af ved indføring i strygesålen

Før tekstiler med knapper ind med knapperne mod valsen, så de kan trykkes ind i strygebetrækket på valsen under rulningen.

Læg et klæde over lynlåse, metalknapper og metalhægter før rulning for at beskytte strygesålen.

Rul aldrig metal- eller plastspænder eller meget høje knapper (fx kugleknapper).



- Tryk på tasten **start** for at starte rulleprocessen.

Strygesålen sænkes, og valsen begynder at dreje rundt.

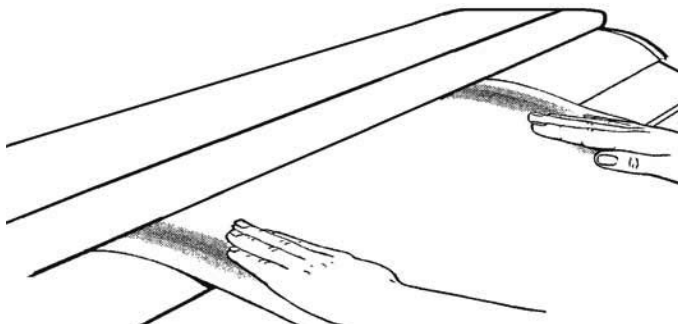
- Læg tekstilet på tøjindføringsbordet parallelt med valsen.



- Glat tekstilet ud.
- Før tekstilet jævnt ind på strygerullen.

Før ikke kun tekstiler ind i den ene side af strygerullen.  
 Hvis kun den ene side af valse bruges, aftages varmen kun i én side, ligesom beviklingen kun belastes i den ene side. Hvis tøjet konstant indføres i den ene side, afgives et signal, og det røde symbol  eller  lyser.  
 Udnyt så vidt muligt hele valsebredde, og fordel små tekstilstykker jævnt over hele indførbordet.

## Udtagning af de rullede tekstiler

Med afstrygningsfjedrene på tøjafstrygningslisten adskilles de rullede tekstiler fra valse. Herefter kan tekstilerne føres ind.

 Fare for forbrænding på den varme udføringskant på strygesålen.  
 Strygesålen bliver meget varm under rulningen. Rullede tekstiler kan være meget varme, når de kommer ud af strygesålen.  
 Tag de rullede tekstiler forsigtigt ud.  
 Rør ikke ved strygesåleens udføringskant.

Hvis en afstrygningsfjeder løsner sig fra sin position, skal strygerullen slukkes. Herefter skal afstrygningsfjederen igen føres tilbage til den oprindelige position på tøjafstrygningslisten med hånden.

 Brandfare på grund af selvantændende tekstiler.  
 Varmt tøj kan selvantændes og dermed medføre brand.  
 Det er ubetinget nødvendigt at køle de rullede tekstiler tilstrækkeligt af, inden de pakkes væk eller stables.

## Pause i rulningen

- Tryk på tasten  for at afbryde rulningen og skifte til pausetilstand.

I pausetilstand stopper valse, og strygesålen kører op. Opvarmning af strygerullen forbliver tilkoblet. Strygerullen er stadig klar til brug i pausetilstand.

- Tryk på tasten  for at genoptage rulningen

## Standby-mode

Når strygerullen ikke har været i brug i en indstillelig varighed, kan strygerullen skifte til standby-mode. I standby-mode standser valse, og strygesålen hæves. Opvarmningen af strygerullen frakobles da ligeledes.

Ved tryk på tasten  kan strygerullen tændes igen.

Standby-mode er deaktiveret ved levering. Standby-mode kan aktiveres af Miele Service i serviceprogrammeringen. Tidspunktet for, hvornår strygerullen skifter til standby-mode, kan indstilles på en værdi fra 1 til 30 min., hvor strygerullen ikke benyttes.

## Fodkontakt "FlexControl"

Ved aktivering af den individuelt placerbare fodkontakt stopper valse. Hermed kan fejlagtig indføring undgås.

## Valse stoppes

- Træd på fodkontakten under rulningen.  
 Valse stopper. Strygesålen forbliver sænket.
- Løft foden fra fodkontakten, når rulningen skal fortsættes.

Valsen begynder automatisk igen at dreje rundt. Rulningen fortsættes.

Alternativt kan Miele Service indstille fodkontakten således, at strygesålen løftes fra pausefunktionen, og valsen begynder at dreje, når der trædes på fodkontakten.

### Rulningen afsluttes

- Lad valsen køre yderligere ca. 10 minutter efter rulningen ved minimal temperatur uden indføring af tekstiler, så beviklingen kan tørre helt.
- Sluk altid strygerullen ved tryk på tasten .

Strygesålen hæves, og blæseren kører i op til 10 min. for at afkøle strygerullen. Tasten  blinker imens.

- Sluk på hovedafbryderen på opstillingsstedet.

### Rulning med betalingssystem

- Tryk på tasten  for at tænde strygerullen.

Symbolet  blinker.

- Foretag betaling i betalingssystemet.

Symbolet  slukker.

- Vælg den egnede rulletemperatur til tekstiltypen.
- Vælg herefter den ønskede valsehastighed.

Når symbolet  slukker, er den indstillede temperatur nået, og strygerullen er klar til brug. Dette signaliseres med en akustisk lyd. Når signalet lyder, starter tidsnedtællingen for den købte tid til rulningen.

- Tryk på tasten  for at starte rulleprocessen.

Hvis strygerullen startes, inden den indstillede temperatur er nået, tælles tiden ned, når der er trykket på tasten .

Strygesålen sænkes, og valsen begynder at dreje rundt.

Efter udløb af den købte rulletid starter en efterløbstid, hvis begyndelse meldes med et akustisk signal. Som standard er der indstillet en efterløbstid på 1 minut.

- Det indførte stykke tekstil kan nu rulles færdigt.

Hvis rulningen sættes på pause i efterløbstiden, skal der købes yderligere rulletid for at starte strygerullen igen.

Varigheden af efterløbstiden kan ændres af Miele Service til en værdi mellem 0-5 min.

Efter udløb af efterløbstiden hæves strygesålen, og valsen standser.

Symbolet  blinker. Der kan altid købes mere rulletid.

### Temperaturenhed ændres

Temperaturvisningen kan omstilles fra °C til °F af Miele Service.

### Favoritindstilling gemmes og kaldes frem

De følgende trin beskriver, hvordan den mest benyttede kombination af rulletemperatur og valsehastighed gemmes og kaldes frem på tasten ☆.

#### Favoritindstilling gemmes

- Indstil først den ønskede rulletemperatur og valsehastighed (se afsnittet Betjening af strygerullen - Rulning)
- Hold nu tasten ☆ inde, indtil tasten blinker én gang.

Den indstillede kombination af rulletemperatur og valsehastighed er nu gemt på tasten ☆.

#### Favoritindstilling kaldes frem

- Tryk nu kortvarigt på tasten ☆ for at kalde favoritindstillingen frem.

Den kombination af rulletemperatur og valsehastighed, der er gemt på tasten, gemmes nu af strygerullen

#### Favoritindstilling forlades

- Tryk kortvarigt på tasten ☆ for at forlade favoritindstillingen igen.

Den tidligere indstillede rulletemperatur og valsehastighed kaldes frem.

### Undgåelse af unødigt drift

Tryk på tasten || for at sætte strygerullen i pausetilstand, eller tryk på tasten ⏻ for at slukke strygerullen, når rulningen skal afbrydes i et stykke tid. Herved undgås unødigt drift (anvendelse af strygerullen uden at indføre tekstiler), og strygebetrækket og motoren aflastes.

Hvis strygerullen kører i længere tid, uden at der indføres tekstiler, kan valsebeviklingen tørre kraftigt ud.

### Fortsættelse af rulningen efter et strømsvigt

- Tryk på tasten ⏻ efter et strømsvigt.

Strygerullen tændes igen.

- Tryk på fingerbeskyttelseslisten.
- Tryk på tasten Start.

Rulningen kan nu fortsættes igen.

### Spidsbelastning/energistyring

Strygerullen kan integreres i et spidsbelastnings-/energistyringssystem. Hvis spidsbelastnings-/energistyringssystemet er aktiveret, frakobles opvarmningen af strygerullen, og symbolerne **BBB** og **B.B** blinker. På grund af restvarmen i strygerullen kan rulningen fortsættes, indtil strygerullen går i pausetilstand II.

# Anvisninger

## Fejlmeldinger

I tilfælde af en fejl afbrydes rulningen, tasten II blinker, og der vises en 4-cifret kode i displayet. Ved tryk på den blinkende tast II kvitteres fejlen (fejlen gemmes i fejlhukommelsen). Tasten start blinker, og rulningen kan startes igen.

Fejlkode	Fejl
F 0	Opvarmningsfejl
F 1	
F 2	
F 8	
F 20	
F 24	
F 25	
F 39	Elektronikfejl
F 40	
F 41	
F 42	
F 43	
F 45	
F 47	
F 49	
F 50	Motorfejl
F 53	
F 57	Blæserfejl
F 61	Elektronikfejl
F 99	Strygerulle spærret
F 104	Motor - underspænding
F 108	Generel fejl - kompressor
F 120	Underspænding
F 4500 - 4512	Styringsfejl

Hvis fejlmeldingen vises igen: Gentag processen, og sluk og tænd strygerullen igen. Kontakt Miele Service, hvis fejlen stadig er der.

Kontakt Miele Service i tilfælde af fejl.



### Vedligeholdelse af strygesål

Det er absolut nødvendigt at foretage regelmæssig vedligeholdelse af strygesålen for at beskytte valsemotoren og beviklingen. Se anvisningerne i Miele's rullepraksis. Strygesålen skal voksbehandles efter hver rengøring. Hvis dette ikke overholdes, reduceres strygerullens levetid væsentligt.

Strygesålen på denne strygerulle er af aluminium.

På strygesåler af aluminium må der ikke anvendes grovkornet skuremiddel eller rengøringsklude med sandpapir til rengøringen.

Til optimal rengøring anbefaler vi Miele's rengøringskit. Rengøringskittet indeholder renseklæde, et voksklæde og voks til strygeruller. Dette sæt kan købes som ekstraudstyr.

Aflejringer (fx stivelses- og vaskemiddelrester) kan sætte sig i strygesålen. Rengør derfor strygesålen, inden rulningen påbegyndes.

Hvis det røde symbol  lyser, signalerer det, at rengøring og voksbehandling af strygesålen i rengørings-mode er nødvendig.

### Rengøringsprogram startes

- Hold tasten  inde i mere end 3 sekunder.

Strygerullen er nu indstillet på rengøringsprogrammet. Displayet viser 80 °C.

Hvis strygerullens aktuelle temperatur er over 80 °C, vises symbolet  ↓, og strygerullen køles af.

Rengøringsprocessen kan startes, når tasten **start** blinker.

- Tryk på den blinkende tast **start** for at starte strygerullen på rengøringsprogrammet.

Strygerullen kan nu rengøres med renseklædet.

# Rengøring og vedligeholdelse

## Anvendelse af rensklæde

- Anvend rensklædet til rengøring af strygesålen.

Da rensklædet er smallere end strygesålen, kan strygerullen ikke rengøres på en gang i hele dens bredde. Derfor er det nødvendigt at køre rensklædet igennem flere gange og flytte det til siden efterhånden.

**Tip:** Skorpedannelser som fx stivelsesrester kan opløses ved at køre en klud dyppet i lun-kent vand igennem strygerullen først.

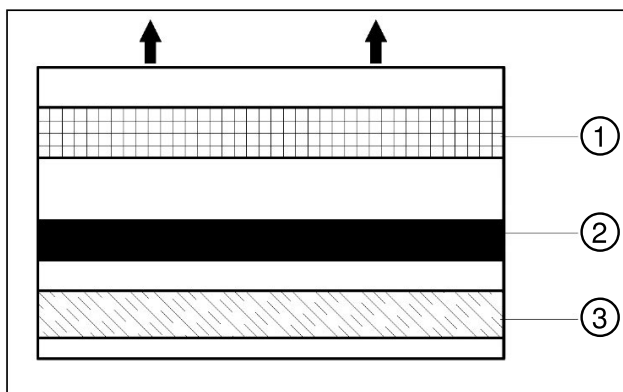

① Lomme

③ Bomuldsstrimler

② Rensestrimler

- Læg rensklædet på venstre side af tøjindføringsbordet, så rensenstrimlen vender mod strygesålen.
- Lad rensklædet køre jævnt og lige igennem strygerullen fra venstre side af indføringssiden, indtil det er helt igennem.

Rensestrimlen opløser snavset. Den blødere bomuldsstrimmel fjerner snavset og polerer strygesålen.

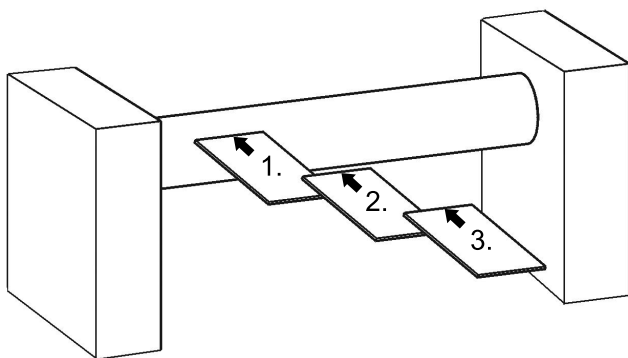

Indføring af rensklædet fra venstre mod højre side.

- Læg nu rensklædet på tøjindføringsbordet igen, denne gang rykket en smule over mod højre side. Rensestrimlen skal da vende mod strygesålen.
- Lad rensklædet køre gennem strygerullen igen.
- Kørs rensklædet igennem gentagne gange, indtil det støder op mod højre side, og strygesålen er renset i hele dens bredde.
- Tryk på tasten II for at afslutte rengøringsprogrammet.

Det er ubetinget nødvendigt at voksbehandle strygesålen efter hver rengøring.

Der kan nu skiftes direkte til voksprogrammet ved tryk på højre temperaturtast ●●, eller rengøringsprogrammet kan forlades ved at holde tasten  inde i min. 3 sek.



### Voksprogrammet startes

- Hold tasten  inde i min. 3 sekunder efter voksbehandlingen.

I displayet vises 2 temperaturvalgtaster, som ikke er vist med temperaturprikker (fx ●●).

- Tryk på højre temperaturvalgtast for at starte strygerullens voksprogram.

Strygerullen er nu indstillet på voksprogrammet. Displayet viser 180 °C.

Voksprogrammet deaktiveres igen ved at trykke på tasten  og herefter holde tasten  inde i min. 3 sek.

Når strygerullen har nået temperaturen 180 °C, begynder tasten  start at blinke. Voksprogrammet er nu klar til start.

- Tryk på den blinkende tast  start for at starte voksprogrammet.

Strygesålen kan kun voksbehandles med voksklædet.

Når voksbehandlingen er udført i min. 40 sek. på voksprogrammet med tilfredsstillende resultat, nulstilles tidsintervallet til visning af opfordringen til rengøring og voksbehandling af strygesålen (=rødt symbol ) igen.

### Anvendelse af voksklæde og rulle voks

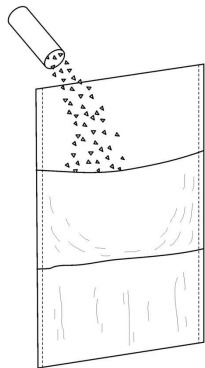

- Strø en smule rulle voks i lommen på voksklædet.

Anvend kun lidt rulle voks, så strygebetrækket, der er viklet omkring valsen, ikke bliver for glat!

## Rengøring og vedligeholdelse

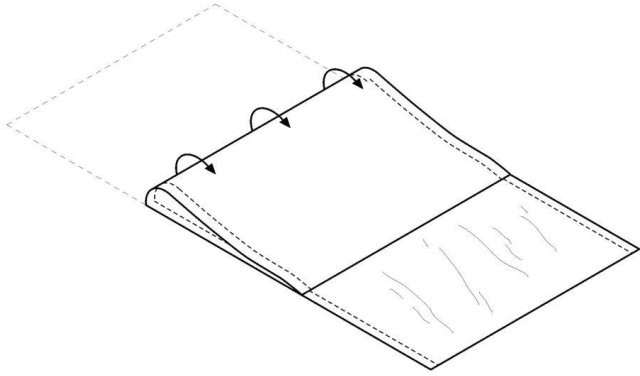

- Klap voksklædet sammen.
- Start voksprogrammet (se afsnittet Strygesålen vokses behandles - Start af voksprogrammet).
- Læg voksklædet ind i strygerullen **med gummisiden mod valsen**.

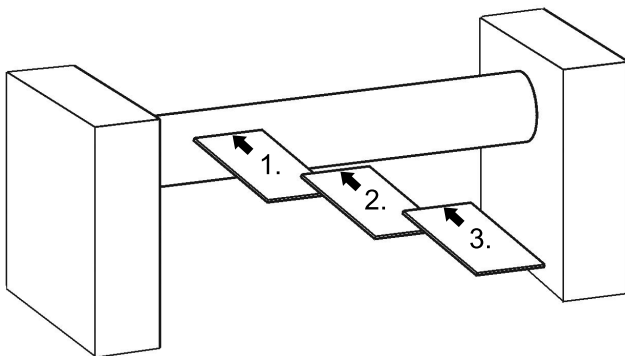

- Før voksklædet ind i strygerullen flere gange fra venstre eller højre side med de nødvendige afstande i hele arbejdsbredden. Når der ikke er flere fugtige aftryk i voksklædet efter gennemrulningen, skal der efterfyldes rulle voks.

Sørg for, at der ikke kommer rulle voks på båndet, hvis der rulles med båndindføring. Ellers kan indføringsbåndet blive for glat og ikke længere føres igennem.

- Hold tasten  inde i min. 3 sekunder efter voksbehandlingen.

Voksprogrammet deaktiveres.

- Før et bomuldsklæde gennem strygerullen efter voksbehandlingen for at fjerne voksrester.
- Strygesålen bør vokses behandles efter hver arbejdsdag for at bevare strygesålens glideevne.

Udfør altid rengøringen med rengøringsprogrammet og voksbehandlingen med voksprogrammet, da strygerullens vedligeholdelsesinterval ellers ikke nulstilles. Vedligeholdelsesintervallet nulstilles kun, hvis rengøringen og voksbehandlingen gennemføres komplet i det pågældende program i min. 40 sek.

### Råd om bevikling

Strygerullen skal slukkes og strygesålen afkøles, inden voksklædet tages af valsen på grund af rengøring eller udskiftning.



### Strygebetrækket tages af (kun ved ståluldsbevikling)

⚠ På **PRI 217 med lamelbevikling** må strygebetrækket kun tages af og sættes på af Miele Service!



Hvis man selv tager strygebetrækket af eller sætter det på uden hjælp fra Miele Service, er der risiko for, at lamelbeviklingen beskadiges.

Kontakt Miele Service. På valser med lamelbevikling må strygebetrækket kun tages af og sættes på af Miele Service eller personer, som er skolet af en uddannet fagmand.

Inden strygebetrækket kan tages af på strygeruller med stålbevikling, skal tøjafstrygerne, der ligger mod valsen, trækkes tilbage en efter en.

- Tænd strygerullen ved tryk på tasten .
- Træk fingerbeskyttelsen let opad.
- Tryk på tasten  i over 3 sekunder.

Strygesålen hæves og fastlåses i denne position.

- Drej valsen trinvist tilbage ved gentagne berøringer af tasten .
- Tag fat i enden af betrækket, og læg den på tøjindføringsbordet.
- Træk nu betrækket helt af, mens valsen drejes baglæns.
- Tryk derefter på tasten  i over 3 sekunder for at deaktivere servicepositionen igen.

Ved aftagning eller montering af et strygebetræk kan der falde rester af ståluld ned på tøjindføringsbordet. Disse rester skal fjernes.

### Strygebetrækket sættes på (kun ved ståluldsbevikling)

- Tænd strygerullen ved tryk på tasten .
- Træk fingerbeskyttelsen let opad.
- Vælg den laveste temperatur (●) og den laveste valsehastighed (⊖).
- Læg strygebetrækket på tøjindføringsbordet parallelt med valsen, og før betrækket ind i strygerullen.

Efterbevikling af strygerullen er nødvendig, hvis der er opstået en synlig spalte mellem underkanten af strygesålen og valsen (tøjudløb).

En efterbevikling eller ny bevikling af valsen med ståluld bør principielt kun foretages af Miele Service!

Diameteren på en ny- eller efterbevirket valse (inkl. strygebetræk) må ikke være mindre end målene nedenfor.

PRI 210/214	PRI 217
210-215 mm	250-255 mm

Inden for dette område skal valsen bevikles cylindrisk i hele sin længde.

Ved ny bevikling af valsen skal Miele Service kontrollere, om valsemotorens kulbørster skal udskiftes.

## Rengøring og vedligeholdelse

---

### Miele Service

Kontakt Miele Service i tilfælde af fejl. Oplys strygerullens model og serienummer [SN] ved henvendelse til Miele Service.

Begge oplysninger findes på typeskiltet på indersiden af den højre sidestander

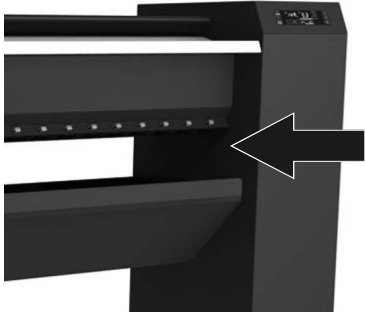

Typeskiltets placering

### Service / garanti

#### Miele Service

Mieles egen stab af mere end 60 kørende serviceteknikere er faguddannede specialister, som løbende gennemgår uddannelse på Mieles serviceskole. Teknikerne er placeret over hele landet og er klar til at rykke ud til kunderne med kort varsel. De dirigeres fra vores hovedkontor i Glostrup. Servicevognene er udstyret med alt, hvad der normalt skal bruges til en reparation, og der medbringes en stor mængde originale Miele-reservedele i servicevognen. Dermed er serviceteknikeren oftest i stand til at løse problemerne på stedet, og det er sjældent nødvendigt at vente mere end én dag på, at produktet igen er klar efter et driftsstop.

#### Mieles garanti

Miele yder op til 24 måneders garanti på alle fabriksnye Miele-produkter og reparationer.

#### At forebygge er bedre end at helbrede

Selv om Mieles produkter er driftssikre, kan de også vise symptomer på, at noget er på vej til at fungere mindre effektivt eller gå i stykker. Derfor er vores serviceabonnement den attraktive løsning mod ubehagelige overraskelser i form af driftsforstyrrelser eller driftsstop. Når der sættes ind i tide, viser det sig heldigvis ofte, at det kun er en mindre reparation eller udskiftning, der skal til, før alt igen fungerer, som det skal. Det betyder både tidsmæssige og driftsøkonomiske besparelser.

#### Tegn et serviceabonnement

Miele tilbyder forskellige typer service-abonnementer, og man kan herved opnå dækning af arbejds løn, kørsel og reservedele. Det er også muligt at få en specialaftale, hvor vores tekniker kommer på forebyggende besøg.

#### Servicebestilling

Bestilling af servicebesøg kan foretages hos Miele Kundecenter:

- [info@miele.dk](mailto:info@miele.dk)
- tlf. 43 27 15 10, hverdage ml. kl. 8:00 og kl. 16:00 (fredag 15:30)



# Miele

Miele A/S  
Erhvervsvej 2  
2600 Glostrup  
[www.miele.dk](http://www.miele.dk)

Afdeling:  
Kundecenter

Telefon:  
43 27 15 10

E-mail:  
[profservice@miele.dk](mailto:profservice@miele.dk)



Miele & Cie. KG  
Carl-Miele-Straße 29, 33332 Gütersloh, Tyskland