

## Mode d'emploi

### Lave-vaisselle professionnel

PFD 402 / PFD 402 DOS  
PFD 404 / PFD 404 DOS  
PFD 405 / PFD 405 DOS  
PFD 407 / PFD 407 DOS



Lisez **impérativement** ce mode d'emploi avant d'installer et de mettre en service votre appareil. Vous vous protégerez et éviterez de détériorer votre matériel.



fr-FR, BE, CH

M.-Nr. 12 464 130

# Table des matières

---

<b>Remarques</b> .....	6
Symboles apposés sur le lave-vaisselle professionnel .....	7
Définition .....	7
<b>Utilisation conforme</b> .....	8
<b>Description de l'appareil</b> .....	9
Vue d'ensemble de l'appareil .....	9
Bandeau de commande .....	10
Diodes LED des touches sensibles .....	11
<b>Consignes de sécurité et mises en garde</b> .....	12
Avertissements et symboles sur le lave-vaisselle .....	15
Élimination du lave-vaisselle .....	15
<b>Votre contribution à la protection de l'environnement</b> .....	16
<b>Profils utilisateurs</b> .....	17
Groupes de commande .....	17
<b>Conseils d'utilisation</b> .....	18
Mise en marche .....	18
Arrêt .....	18
Veille/Off .....	19
Copies d'écran .....	19
Écran tactile .....	19
Listes de sélection .....	19
Réglage des données chiffrées .....	19
Fenêtre de statut .....	20
Messages système <b>i</b> .....	20
Messages d'anomalie  .....	20
<b>Mise en service</b> .....	21
Installation et raccordement .....	21
Vidange .....	21
Mise en marche .....	21
Sélectionner la langue .....	21
Configuration Wi-Fi .....	21
Régler la date .....	21
Régler l'heure .....	22
Sélectionner l'unité de température .....	22
Réglage de la dureté de l'eau .....	22
Sélectionner les raccords d'eau .....	23
Mise en service terminée .....	23
<b>Ouverture et fermeture de la porte</b> .....	24
Verrouillage de porte .....	24
Fermeture de porte Comfort .....	24
Fermeture simple .....	25
<b>Remplir le sel régénérant</b> .....	26
Dureté de l'eau .....	26
Réglage de la dureté de l'eau .....	26
Message : manque de sel .....	28
Information régénération .....	28

Verrouillage de l'appareil par manque de sel .....	28
<b>Produit de lavage et produit de rinçage</b> .....	30
Dispositifs de dosage .....	30
Module DOS .....	30
Détergent .....	31
Remplir l'appareil de dosage sur porte .....	31
Conseils pour programme Super Court .....	32
Affichage de remplissage .....	33
Changer de bidon .....	33
Doser le détergent liquide .....	34
Produit de rinçage .....	34
Affichage de remplissage .....	34
Remplir l'appareil de dosage sur porte .....	35
Affichage de remplissage .....	35
Changer de bidon .....	36
<b>Disposition de la vaisselle et des couverts</b> .....	37
Disposition de la charge .....	37
Nos recommandations .....	38
Panier supérieur .....	39
Réglage du panier supérieur .....	40
Panier inférieur .....	41
Utilisation de paniers en plastique .....	42
<b>Fonctionnement</b> .....	43
Mise en marche .....	43
Sélectionner un programme .....	43
Démarrer un programme .....	44
Démarrer un programme via le Timer .....	44
Affichage de déroulement de programme .....	45
Fin du programme .....	45
Arrêt .....	45
Décharger la vaisselle .....	45
Interrompre un programme .....	45
Annuler un programme .....	46
 <b>Fonctions machine</b> .....	47
Structure menu .....	47
Fréquence de filtration .....	48
Systèmes de dosage .....	48
Remplir les circuits de dosage .....	48
Rincer les circuits de dosage .....	49
Dry+ .....	50
Sélection du programme .....	50
Prolongation .....	50
AutoOpen .....	51
AutoClose .....	51
 <b>Réglages</b> .....	52
Structure menu .....	52
Heure .....	53
Date .....	54

# Table des matières

---

Luminosité de l'écran .....	55
Volume.....	55
Tonalité d'accueil.....	56
Unité de température.....	56
 <b>Réglages avancés</b> .....	57
Structure menu.....	57
Blocage programme filtre .....	59
Veille/Off .....	59
Journal de bord .....	60
Valider un programme .....	60
Définir les favoris .....	61
Paramètres de programme.....	61
Sélectionner un programme.....	61
Température de lavage.....	62
Lavage durée de maintien.....	62
Température de rinçage .....	62
Rinçage final temps de maintien.....	62
Augmenter le volume d'eau .....	63
Renommer un programme .....	63
Rinçage intermédiaire .....	63
Réinitialiser les paramètres .....	64
Affichage valeur A0 .....	64
Dispositifs de dosage.....	64
Sélectionner le système de dosage .....	64
Dosage de porte .....	65
Dosage du bidon activé .....	65
Dosage du bidon désactivé .....	66
Concentration de dosage.....	66
Remplir les circuits de dosage.....	66
Rincer les circuits de dosage.....	66
Cycles à vide.....	67
Dureté de l'eau .....	67
Information régénération .....	67
Mémoire .....	68
Code PIN.....	68
Saisir le code PIN.....	68
Verrouiller ou déverrouiller les paramètres avancés.....	69
Modification du code PIN .....	69
Code verrouillage de porte.....	70
Mise en réseau/Wi-Fi.....	70
Configuration Wi-Fi .....	70
Connexion via WPS .....	71
Soft AP .....	71
Connexion par Soft-AP .....	71
Remoteupdate ou mise à jour à distance .....	72
Revendeur .....	72
Version logiciel .....	72
Plaque signalétique .....	72
Réglages d'usine.....	73
Informations légales .....	73

<b>Nettoyage et entretien</b> .....	74
Maintenance .....	74
Protection nettoyage .....	74
Nettoyer le bandeau de commande .....	75
Nettoyer la façade de l'appareil .....	75
Nettoyer la cuve .....	75
Nettoyage du joint de porte et de la porte .....	75
Nettoyer les filtres de cuve .....	76
Changer le filtre à air (selon modèle) .....	77
Retirer le support en plastique .....	78
Remplacer le filtre .....	78
<b>Conseils en cas de panne</b> .....	79
Anomalies techniques .....	79
Anomalie dans l'arrivée d'eau / vidange .....	80
Interruption avec affichage d'un code erreur .....	81
Porte .....	83
Comportement anormal du lave-vaisselle .....	84
Bruits .....	86
Résultat de lavage insatisfaisant .....	87
<b>Élimination des anomalies</b> .....	90
Nettoyer le filtre dans l'arrivée d'eau .....	90
Nettoyage de la pompe de vidange et du clapet anti-retour .....	91
<b>Service après vente</b> .....	92
<b>Tableau des programmes</b> .....	93
<b>Paramètres de programme</b> .....	94
<b>Installation</b> .....	99
Installation .....	99
Encastrement .....	99
Support de flexible .....	100
Bandeau de socle réglable (selon modèle) .....	100
Positionner et fixer le lave-vaisselle. ....	100
Modifier le lieu d'installation .....	101
<b>Raccordement électrique</b> .....	102
Raccordement électrique pour l'Autriche .....	102
Arrêt en pic de charge .....	102
<b>Raccordement à l'eau</b> .....	103
Raccorder l'arrivée d'eau .....	103
Raccorder l'évacuation d'eau .....	104
<b>Caractéristiques techniques</b> .....	105

# Remarques

---

## Avertissements

 Les avertissements contiennent des informations relatives à la sécurité. Ils avertissent qu'il y a risque de dommages corporels ou matériels.

Lisez attentivement ces avertissements et respectez les consignes de manipulation qu'ils contiennent.

## Remarques

Vous trouverez ici des informations à respecter impérativement.

## Autres informations et remarques

Les informations supplémentaires et remarques sont signalées par un simple cadre.

## Étapes

Les consignes de manipulation mises en surbrillance indiquent comment manipuler l'appareil. Elles indiquent, étape par étape, la marche à suivre. Un carré noir précède chaque étape de manipulation.

### Exemple :

- Ouvrez la porte.





## Écran

Les informations transmises par l'écran du lave-vaisselle professionnel sont affichées dans une police spéciale, semblable à celle de l'écran.

### Exemple :

Sélectionnez  Réglages puis confirmez en appuyant sur la touche *OK*.

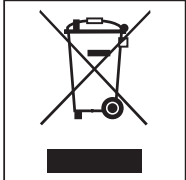
## Symboles apposés sur le lave-vaisselle professionnel

Symbole	Légende
	Symbole d'avertissement, voir « Consignes de sécurité et mises en garde »
	Signe VDE
	Signe CEM de VDE
	Ne pas jeter les appareils électriques avec les ordures ménagères, mais les éliminer séparément, voir « Élimination des appareils usagés »
	Marquage CE de l'UE La déclaration de conformité correspondante est jointe à la machine et peut être obtenue auprès du fabricant.
	Fabricant

### Définition

<b>Lave-vaisselle</b>	Dans ce mode d'emploi, le lave-vaisselle professionnel sera désigné comme lave-vaisselle.
<b>Charge</b>	Le terme « charge » ou « pièces » est utilisé de manière générique dans ce mode d'emploi, si les objets à traiter ne sont pas plus précisément définis.
<b>Bain lessiviel</b>	Le terme « bain lessiviel » désigne le mélange entre l'eau et les produits chimiques.
<b>Produits chimiques</b>	Tous les produits qui sont dosés pendant le déroulement d'un programme sont généralement appelés produits chimiques de traitement, comme les détergents.
<b>Cycle</b>	Les procédés de nettoyage et de traitement mécaniques sont regroupés sous le terme de cycle.

## Utilisation conforme

---

- ▶ Ce lave-vaisselle Miele est destiné à un usage professionnel en raison de sa courte durée de programme et de sa grande capacité de nettoyage, comme dans les
  - maisons de retraite et centres de soin
  - hôpitaux (uniquement lave-vaisselle avec programme Vario TD)
  - Restaurants et auberges
  - Hôtels et pensions, et
  - autres environnements professionnels
- ▶ Dans ce mode d'emploi, le lave-vaisselle professionnel sera désigné comme lave-vaisselle. Le terme général de « vaisselle » servira à désigner les pièces (verres, couverts, etc.) dont la nature précise n'est pas mentionnée.
- ▶ Veuillez utiliser ce lave-vaisselle uniquement pour laver la vaisselle, par exemple pour laver des verres, des plats ou des couverts. Toute autre utilisation ainsi que toute transformation ou modification est interdite et peut être dangereuse.
- ▶ Le lave-vaisselle est destiné à un usage stationnaire et à l'intérieur exclusivement.
- ▶ Les compléments spéciaux dans les paniers ne doivent être utilisés qu'aux fins prévues.
- ▶ Le lave-vaisselle n'est pas adapté au nettoyage de dispositifs médicaux.
- ▶ Les personnes qui en raison de déficiences physiques, sensorielles ou mentales, de leur inexpérience ou de leur ignorance, ne peuvent pas utiliser ce lave-vaisselle en toute sécurité ne doivent pas l'utiliser sans la surveillance et les instructions d'une personne responsable.
- ▶ Le lave-vaisselle ne doit être utilisé que par du personnel formé. Le personnel qui manipule l'appareil doit être régulièrement instruit et formé.
- ▶ Ne laissez pas les enfants sans surveillance à proximité d'un lave-vaisselle. Ne les laissez jamais jouer avec le lave-vaisselle. Ils risqueraient de se mettre en danger en s'y enfermant.
- ▶ Les enfants ne doivent pas utiliser le lave-vaisselle.



## Vue d'ensemble de l'appareil

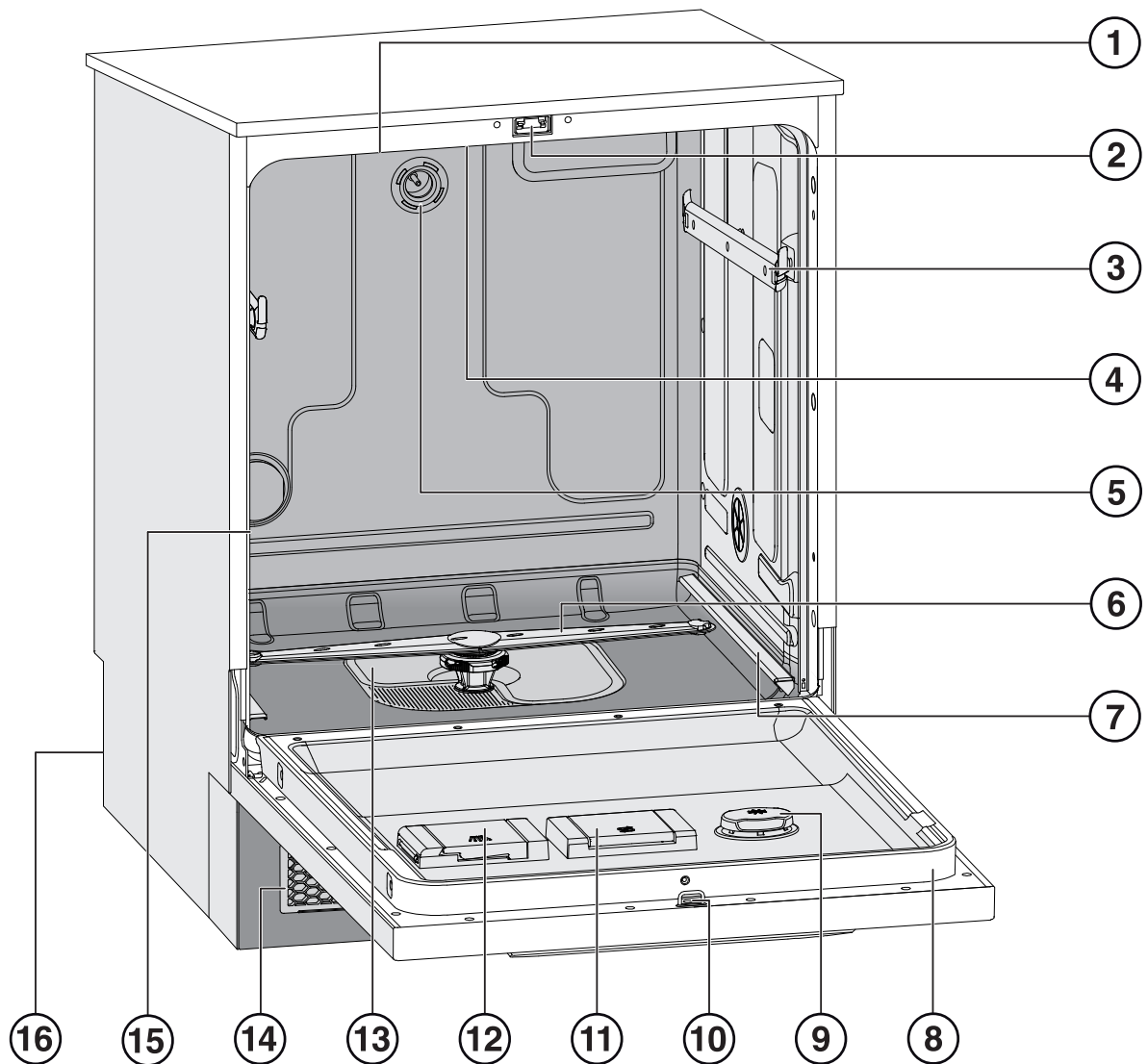

- |  |  |
|--|--|
| ① Entrée d'air pour air frais (selon modèle) | ⑨ Réservoir pour produit de rinçage  |
| ② Verrouillage de porte                      | ⑩ Crochet de fermeture du verrouillage de porte                                  |
| ③ Rails de guidage pour panier supérieur     | ⑪ Réservoir à sel régénérant   |
| ④ Bras de lavage du haut                     | ⑫ Réservoir pour détergent en poudre   |
| ⑤ Raccordement à l'eau du panier supérieur   | ⑬ Combinaison de filtres   |
| ⑥ Bras de lavage du bas                      | ⑭ Grille de sortie et d'entrée d'air avec filtre pour l'air frais (selon modèle) |
| ⑦ Rails de guidage pour panier inférieur     | ⑮ Sortie pour la purge de l'air ambiant (selon modèle)                           |
| ⑧ Plaque signalétique                        | ⑯ Face arrière :   |
|  | – Raccordements à l'électricité et à l'eau                                       |
|  | – Canne(s) d'aspiration pour bidons (selon modèle)                               |
|  | – Raccords pour modules de dosage externes (modules DOS)                         |

# Description de l'appareil

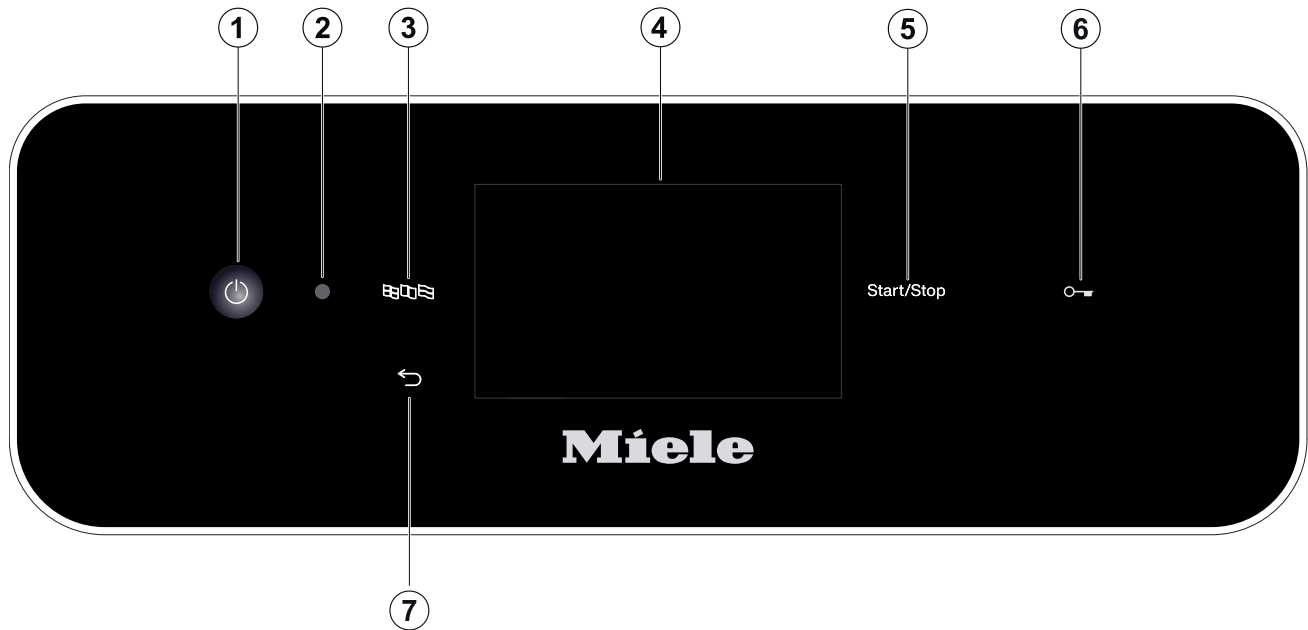

## Bandeau de commande



- ① Touche ⏻ (Marche/Arrêt)  
Activer et désactiver le lave-vaisselle
- ② Interface du service après-vente  
Point de contrôle et de transfert pour le service après-vente Miele
- ③ Touche 🇪🇺🇫🇷🇩🇪 (Sélection de la langue)  
Sélectionner la langue d'affichage
- ④ Écran tactile  
Accès et sélection des commandes
- ⑤ Touche *Start/Stop*  
Démarrer ou arrêter le programme
- ⑥ (selon modèle)  
Touche ⏻ (déverrouillage de porte)  
Ouvrir la porte
- ⑦ Touche ↶ (Annuler ou retour)  
Annuler l'opération dans l'interface utilisateur, aucune interruption de programme !

### Diodes LED des touches sensibles

Des LED sont intégrées dans les touches. Elles indiquent l'état du lave-vaisselle.

Touches sensibles	LED	Écran	État
Ecran (réaction de la touche  Marche/Arrêt)		<b>ACTIVÉ</b>	Le lave-vaisselle est enclenché.
		<b>DÉSACTIVÉ</b>	Le lave-vaisselle est éteint.
Touche <i>Départ/Arrêt</i>	<b>Croissant et décroissant</b>	<b>DÉSACTIVÉ</b>	Le lave-vaisselle est en veille
		<b>ACTIVÉ</b>	Un programme a été choisi mais il n'a pas encore démarré.
		<b>ACTIVÉ</b>	Un message d'avertissement est apparu sur l'écran
	<b>CLIGNOTE EN ROUGE</b>		Une anomalie est survenue (voir message d'anomalie à l'écran et au chapitre « En cas d'anomalie »).
	<b>ACTIVÉ</b>		Un programme est en cours.
	<b>DÉSACTIVÉ</b>		Le programme est terminé
(selon modèle)			
Touche  (Touche porte)	<b>ACTIVÉ</b>		Un programme a été choisi mais il n'a pas encore démarré.
			Un programme est en cours.
	<b>CLIGNOTE</b>		Un programme est terminé et la porte est fermée.

# Consignes de sécurité et mises en garde

---

## Installation conforme

- ▶ N'installez pas le lave-vaisselle dans des locaux potentiellement exposés au gel ou aux risques d'explosion.
- ▶ Afin de garantir sa stabilité, le lave-vaisselle encastrable doit être installé sous un plan de travail continu uniquement, vissé aux meubles voisins.
- ▶ En prévention des risques liés à la formation d'eau de condensation, nous recommandons de n'installer à proximité du lave-vaisselle de préférence que des meubles à usage professionnel.  
Les meubles fragiles peuvent être protégés en y fixant le kit de protection contre la vapeur disponible en option.  
Le film de protection contre la vapeur doit être collé sous le plan de travail dans la zone d'ouverture du lave-vaisselle.

## Sécurité technique

- ▶ Le lave-vaisselle professionnel ne doit être mis en service, entretenu et réparé que par le service après-vente Miele, un revendeur agréé ou un technicien qualifié. Des travaux d'installation, d'entretien ou de réparation non conformes peuvent entraîner de graves dangers pour l'utilisateur.
- ▶ Le lave-vaisselle ne doit être utilisé que par du personnel formé. Le personnel qui manipule l'appareil doit être régulièrement instruit et formé.
- ▶ Avant d'utiliser le lave-vaisselle, vérifiez qu'il ne présente aucun dégât externe visible. Ne faites jamais fonctionner un lave-vaisselle endommagé : il représente un danger pour votre sécurité !
- ▶ Débranchez immédiatement le lave-vaisselle s'il présente des dommages puis contactez le service après-vente Miele, un revendeur Miele ou un technicien qualifié.
- ▶ Les pièces de rechange d'origine sont les seules dont Miele garantit qu'elles remplissent les conditions de sécurité. Ne remplacez les pièces défectueuses que par des pièces d'origine Miele.
- ▶ Seul un raccordement à une prise de terre conforme garantit un fonctionnement du lave-vaisselle en toute sécurité. En cas de doute, faites contrôler vos installations par un électricien.
- ▶ Respectez les instructions d'installation figurant dans le mode d'emploi et le plan d'installation.
- ▶ Vérifiez que les données de raccordement (tension, fréquence et protection par fusible) sur la plaque signalétique concordent avec celles de votre réseau électrique.
- ▶ Le lave-vaisselle ne doit pas bloquer l'accès aux branchements d'autres appareils électriques étant donné que la profondeur de la niche d'encastrement peut être trop peu importante et qu'une pression sur une fiche risque d'entraîner une surchauffe. Veuillez consulter à ce sujet le chapitre « Raccordement électrique ».
- ▶ Ne branchez pas le lave-vaisselle à une multiprise ou à un câble de rallonge. Ces derniers ne garantissent pas des conditions de sécurité suffisantes (ex. : risque de surchauffe).

## Consignes de sécurité et mises en garde

---

- ▶ N'ouvrez jamais la carrosserie de votre appareil ! N'essayez jamais de toucher aux raccordements sous tension ou de modifier les composants électriques et mécaniques de votre appareil. Cela vous mettrait en danger et le fonctionnement de votre matériel pourrait s'en trouver perturbé.
- ▶ Si le câble d'alimentation est abîmé, le lave-vaisselle ne peut être mis en service. Un câble d'alimentation abîmé ne peut être remplacé que par un câble d'alimentation approprié. Pour des raisons de sécurité, ce remplacement ne doit être effectué que par le service après-vente Miele ou un technicien qualifié.
- ▶ Mettez le lave-vaisselle hors tension lorsque vous allez effectuer des travaux de maintenance.
- ▶ Le boîtier en plastique du raccordement à l'eau contient deux électrovannes. Ne l'immergez pas.
- ▶ Le tuyau d'arrivée d'eau comporte des liaisons sous tension électrique. Ne pas raccourcir le tuyau de vidange.

### Utilisation conforme

- ▶ Le lave-vaisselle a été conçu pour une utilisation avec de l'eau et des détergents adaptés aux lave-vaisselle. Il ne doit pas être utilisé avec des solvants organiques ou des liquides inflammables.  
Risques d'explosion notamment et de dommages sur l'appareil dus à la destruction des pièces en caoutchouc et en plastique suite à l'écoulement de liquides.
- ▶ Utilisez uniquement des produits de nettoyage adaptés pour lave-vaisselle. Si vous utilisez d'autres produits, vous risquez d'endommager le lave-vaisselle et la vaisselle.
- ▶ Ne vous asseyez pas et ne posez rien sur la porte ouverte. Le lave-vaisselle pourrait basculer ou s'en trouver endommagé.
- ▶ Après avoir réalisé des travaux sur le réseau d'eau potable, le tuyau d'arrivée d'eau du lave-vaisselle doit être purgé. Dans le cas contraire, certains composants risquent d'être endommagés.
- ▶ Tenez compte de la température élevée lors du fonctionnement du lave-vaisselle. N'ouvrez pas la porte, vous risqueriez de vous brûler ou de vous ébouillanter ! Laissez d'abord refroidir la vaisselle, les couverts, les paniers et les compléments. Videz éventuellement les restes d'eau chaude des ustensiles qui se trouvent encore dans la cuve.
- ▶ L'eau qui se trouve dans la cuve n'est pas potable !
- ▶ Les traitements préalables de la charge, notamment avec des détergents ou des désinfectants, certaines salissures mais aussi certains produits de rinçage sont susceptibles de mousser. Or la mousse diminue l'efficacité du nettoyage.
- ▶ La mousse qui s'écoule de la cuve peut endommager le lave-vaisselle. Si vous apercevez de la mousse, arrêtez immédiatement le programme en cours et débranchez le lave-vaisselle du réseau électrique !
- ▶ Selon la nature du sol et des chaussures, les liquides présents sur le sol peuvent présenter un risque de glissade. Si possible, gardez le sol sec et enlevez immédiatement les liquides avec des moyens appropriés. Des mesures de protection appropriées doivent être prises lors de l'élimination des substances dangereuses et des liquides brûlants.

## Consignes de sécurité et mises en garde

---

- ▶ Veuillez respecter scrupuleusement les instructions du fabricant concernant les produits nettoyants lorsque vous utilisez de tels produits ou des produits spéciaux. N'utilisez ces produits que dans le cadre prévu par le fabricant pour éviter les dommages matériels et les réactions chimiques violentes (gaz explosifs).
- ▶ Afin d'éviter tout dommage matériel et toute corrosion de la cuve, n'utilisez jamais d'acides, de solvants à base de chlorure ou de substances ferreuses corrosives dans la cuve et sur la carrosserie.
- ▶ Ne lavez aucune charge couverte de cendres, sable, cire, graisse lubrifiante ou peinture dans le lave-vaisselle. Ces substances endommagent le lave-vaisselle.
- ▶ Ne lavez pas le lave-vaisselle et son environnement immédiat au jet d'eau ou au nettoyeur haute pression.
- ▶ Veillez à ne pas mettre la carrosserie inox en contact avec des solvants/vapeurs contenant de l'acide pour éviter tout risque de corrosion.
- ▶ Faites attention de ne pas vous blesser en disposant des objets pointus ou coupants. Disposez les couverts de telle sorte que vous ne puissiez pas vous blesser.
- ▶ La grille d'aération pour les lave-vaisselle équipés du séchage actif ne doit pas être obstruée ni étanchéifiée.

### Accessoires

- ▶ Ne raccordez que des accessoires Miele adaptés au domaine d'utilisation concerné. Miele vous renseigne sur les références des accessoires.
- ▶ Seuls les paniers et compléments Miele peuvent être utilisés. En cas de modifications apportés aux accessoires Miele ou si vous utilisez des paniers et compléments d'autres marques, Miele ne peut garantir une efficacité de nettoyage suffisante. Les éventuels dommages découlant de ce type de situation sont exclus de la garantie.

# Consignes de sécurité et mises en garde

## Avertissements et symboles sur le lave-vaisselle

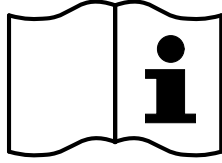

Attention !  
Respectez les instructions du mode d'emploi !

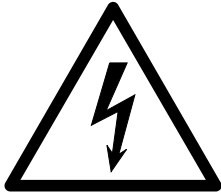

Attention !  
Risque d'électrocution !



Attention aux surfaces chaudes :  
Lors de l'ouverture de la porte, la cuve peut être très chaude !



Risque de coupures :  
Porter des gants résistants aux coupures pendant le transport et l'installation de la machine !

## Élimination du lave-vaisselle

- Pour votre sécurité et la protection de l'environnement, éliminez tous les produits chimiques en respectant les consignes du fabricant ainsi que les prescriptions de sécurité. Portez des lunettes et des gants de protection.
- Jetez ou détruisez le verrouillage de porte afin que les enfants ne puissent s'enfermer dans l'appareil. Ensuite, mettez le lave-vaisselle au rebut de manière appropriée (voir « Votre contribution à la protection de l'environnement »)

## Votre contribution à la protection de l'environnement

---

### Recyclage de l'emballage

Nos emballages protègent votre appareil des dommages qui peuvent survenir pendant le transport. Nous les sélectionnons en fonction de critères écologiques permettant d'en faciliter le recyclage.

En participant au recyclage de vos emballages, vous contribuez à économiser les matières premières. Utilisez les collectes de matières recyclables spécifiques aux matériaux et les possibilités de retour. Les emballages de transport sont repris par votre revendeur Miele.

### Votre ancien appareil

Les appareils électriques et électroniques contiennent souvent des matériaux précieux. Cependant, ils contiennent aussi des substances toxiques nécessaires au bon fonctionnement et à la sécurité des appareils. Si vous déposez ces appareils usagés avec vos ordures ménagères ou les manipulez de manière non conforme, vous risquez de nuire à la santé des personnes et à l'environnement. Ne jetez jamais vos anciens appareils avec vos ordures ménagères.



Faites appel au service d'enlèvement mis en place par votre commune, votre revendeur ou Miele, ou rapportez votre appareil dans un point de collecte spécialement dédié à l'élimination de ce type d'appareil. Vous êtes légalement responsable de la suppression des éventuelles données à caractère personnel figurant sur l'ancien appareil à éliminer. Vous êtes dans l'obligation de retirer, sans les détruire, les piles et accumulateurs usagés non fixés à votre appareil, ainsi que les lampes qui peuvent être retirées sans être détruites. Rapportez-les dans un point de collecte spécialement dédié à leur élimination, où ils peuvent être remis gratuitement. Afin de prévenir tout risque d'accident, veuillez garder votre ancien appareil hors de portée des enfants jusqu'à son enlèvement.



### **Groupes de commande**

Les opérateurs peuvent être divisés en deux groupes :

#### **- Utilisateurs**

Les utilisateurs doivent être régulièrement formés aux fonctions et au chargement du lave-vaisselle afin de pouvoir garantir un travail en toute sécurité au quotidien.

#### **- Utilisateurs avertis**

Les opérateurs expérimentés peuvent également bloquer l'utilisation des programmes et modifier les paramètres des programmes. Ces fonctions sont stockées dans une zone de la commande protégée par un code PIN.

## Conseils d'utilisation



### Commande

La commande s'effectue à la fois par l'écran tactile et par les touches du bandeau de commande.

Les touches sensibles du bandeau de commande et les boutons de l'écran réagissent au contact des doigts. Un bip se fait entendre à chaque fois que vous effleurez les touches sensibles. Vous pouvez modifier ou désactiver le volume du bip sonore (voir chapitre « Réglages/ Volume »).

Les objets pointus ou tranchants, tels que des crayons ou des stylos, peuvent rayer le bandeau de commande avec les touches sensibles et l'écran tactile. Effleurez le bandeau de commande uniquement avec les doigts.

### Mise en marche

Le lave-vaisselle doit être branché électriquement.

- Appuyez sur la touche , jusqu'à ce que l'affichage suivant apparaisse à l'écran :



Dès que le lave-vaisselle est prêt à fonctionner, l'affichage change et indique la sélection du programme, par ex. :

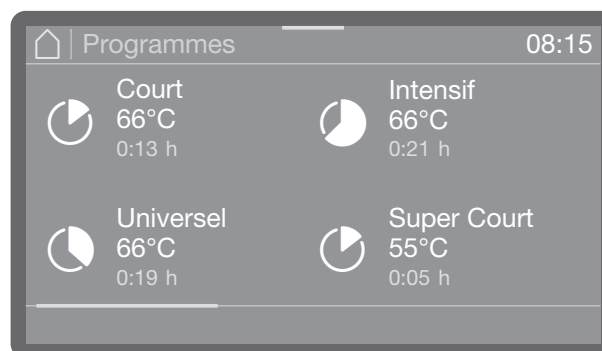

Si la fonction Mémoire est activée, le dernier programme démarré s'affiche, par ex. :

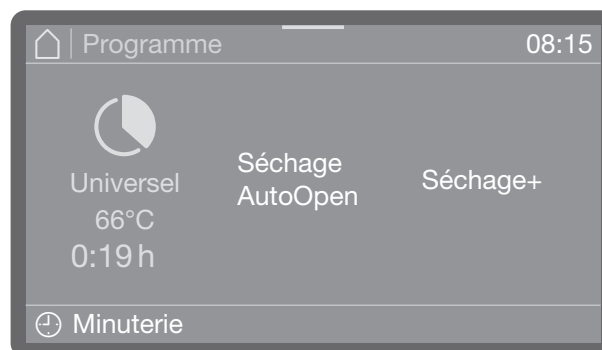

### Arrêt

- Appuyez sur la touche .

Le lave-vaisselle reste en mode veille pendant environ une minute avant de s'éteindre complètement.

## Veille/Off

Si le lave-vaisselle n'est pas utilisé pendant 10 minutes, il peut être mis en veille ou s'éteindre automatiquement.

En mode veille, le lave-vaisselle reste allumé et la touche *Start/Stop* clignote. Le lave-vaisselle peut être réactivé en appuyant sur la touche *Start/Stop*, en touchant l'écran ou en ouvrant la porte.

Après l'arrêt automatique, le lave-vaisselle est éteint et peut être rallumé en appuyant sur la touche .

## Copies d'écran



Les copies d'écran de ce mode d'emploi sont données à titre indicatif uniquement et peuvent différer des affichages réels.

## Écran tactile

### Listes de sélection

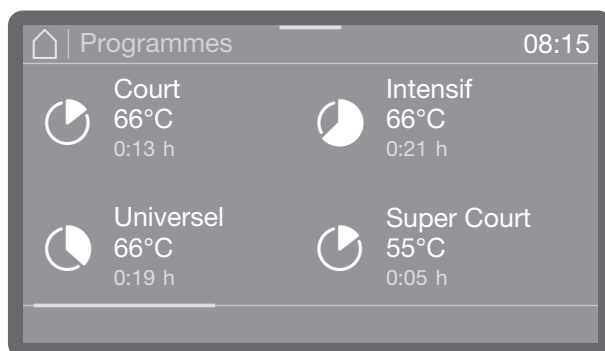

Vous pouvez faire défiler l'écran vers la gauche ou vers la droite en balayant l'écran. Posez un doigt sur l'écran et déplacez-le dans la direction souhaitée.

La barre de défilement colorée vous indique que d'autres possibilités de sélection suivent.

## Réglage des données chiffrées

Les valeurs numériques peuvent être saisies de 2 manières différentes.

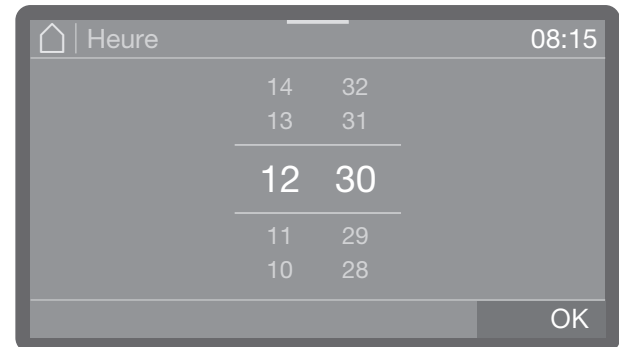

D'une part, vous pouvez placer un doigt sur les chiffres en surbrillance et les modifier en les faisant glisser vers le haut ou vers le bas.

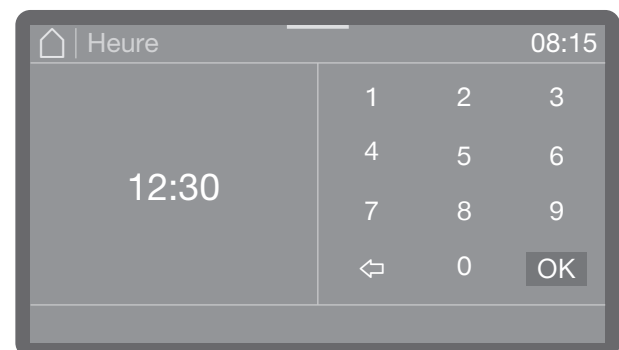

D'autre part, en appuyant brièvement sur les chiffres en surbrillance, vous pouvez appeler un pavé numérique et saisir directement les chiffres.

Selon le contexte, les chiffres saisis directement sont arrondis vers le haut ou vers le bas. Si, par exemple, seules des entrées par tranches de 10, 10, 20, 30, etc. sont possibles, la valeur sera arrondie à 10 si vous entrez 12, et à 20 si vous entrez 15.

## Conseils d'utilisation

### Fenêtre de statut

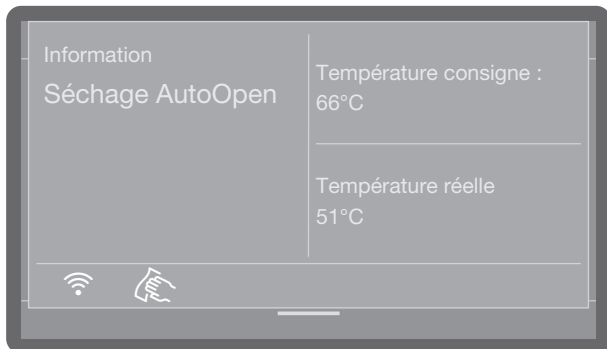

Une barre colorée est affichée en haut de l'écran. Si vous appuyez dessus et le faites glisser vers le bas, une fenêtre d'état s'ouvre. Vous pouvez afficher différents messages d'état, par exemple sur le programme en cours.

### Messages système **i**

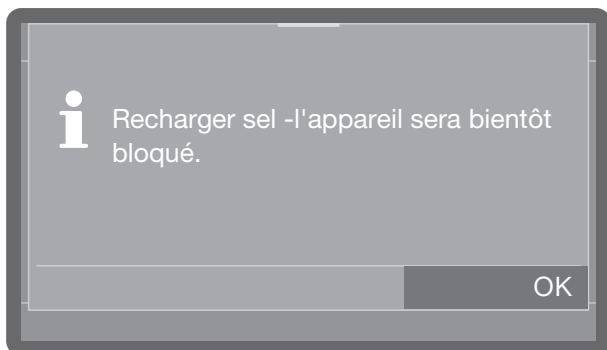

Le symbole **i** signale que des messages sont envoyés par le système. Ceux-ci fournissent des renseignements sur le processus actuel et l'état de l'appareil. Les messages système s'affichent individuellement à la fin des programmes. S'il y a plusieurs messages système, ils sont affichés l'un après l'autre et doivent être validés individuellement avec **OK**.

### Show me how

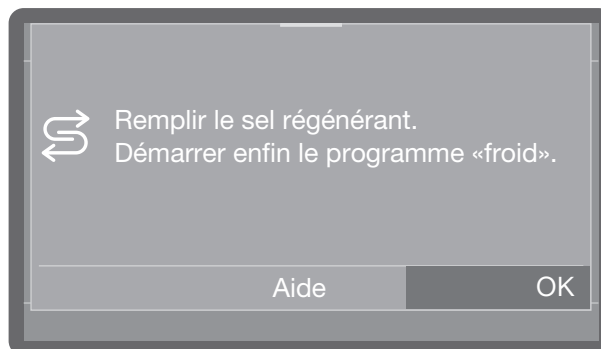

Si vous êtes averti d'une erreur ou d'un défaut lors de la mise en route ou à la fin d'un programme et que la touche **Aide** vous est proposée, vous pouvez vous laisser guider par les différentes étapes à suivre pour corriger l'erreur ou le défaut en appuyant sur la touche **Aide**.

### Messages d'anomalie **!**



En cas d'erreur, un message d'avertissement **!** s'affiche et la touche *Start/Stop* clignote rapidement en rouge. Si les signaux sonores sont activés, vous entendrez également un signal d'avertissement.



- Acquitez l'erreur en appuyant sur le signe d'avertissement. Suivez ensuite les instructions à l'écran et dans le chapitre « Élimination des anomalies ».

## Installation et raccordement

Avant la mise en service, le lave-vaisselle doit être installé de manière parfaitement stable, les arrivées et vidanges d'eau doivent être raccordées et les branchements électriques effectués. Pour cela, tenez compte des consignes mentionnées dans les chapitres "Installation", "Raccordements à l'eau" et "Branchements électriques" ainsi que du schéma d'installation joint.

## Vidange

Lors de la mise en service, il s'agit d'une procédure fixe qui ne peut pas être interrompue.

Tous les réglages, sauf les branchements d'eau, peuvent être modifiés à nouveau a posteriori par le biais des menus  Fonctions machine,  Réglages et  Réglages avancés.

## Mise en marche

- Appuyez sur la touche .

## Sélectionner la langue

La mise en service commence par le choix de la langue d'affichage.

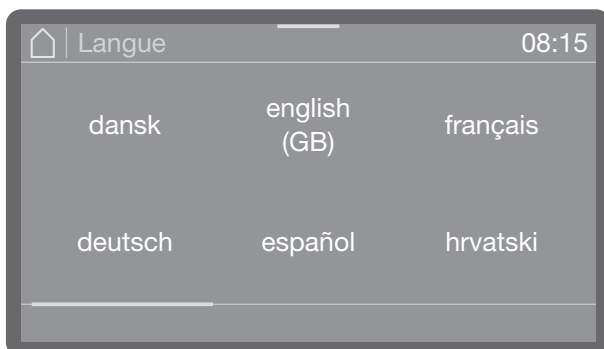

- Faites défiler jusqu'à la langue souhaitée et appuyez sur celle-ci pour la sélectionner.

## Configuration Wi-Fi

L'étape suivante consiste à connecter votre lave-vaisselle au réseau Wi-Fi.

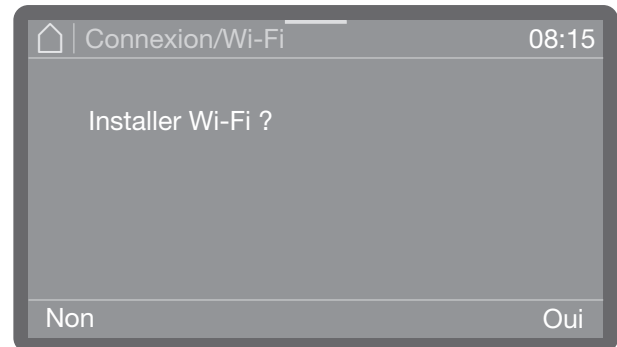

- Sélectionnez **Non** si vous ne souhaitez pas intégrer le lave-vaisselle au réseau WLAN ou si vous souhaitez le faire plus tard.
- Si vous sélectionnez **Oui**, vous serez guidé dans les étapes suivantes du processus d'installation. Veuillez consulter le chapitre « Paramètres avancés, mise en réseau/réseau local sans fil ».

## Régler la date



- Réglez la date. L'ordre de l'année, du mois et du jour ne dépend pas du format de date définie.
- Sauvegardez ce réglage en appuyant sur la touche **OK**.

## Mise en service

### Régler l'heure

Le réglage de l'heure s'effectue dans le format sélectionné.

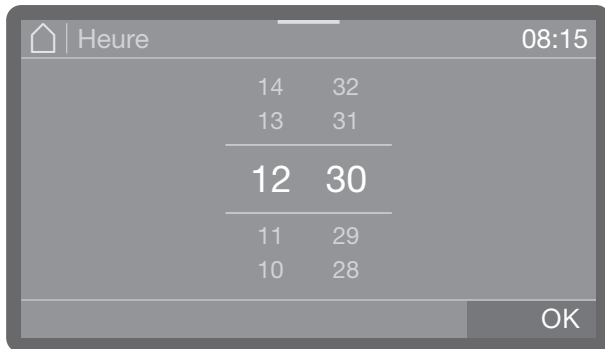

- Réglez l'heure du jour et confirmez en appuyant sur OK.

### Sélectionner l'unité de température.

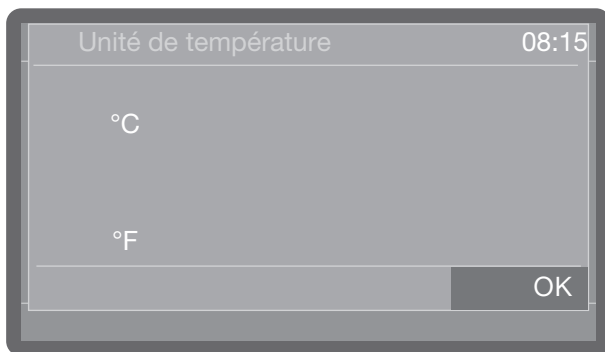

- °C  
Affichage de la température en degrés Celsius.
- °F  
Affichage de la température en degrés Fahrenheit.
- Sélectionnez l'unité de température souhaitée puis confirmez la saisie avec la touche OK.

### Réglage de la dureté de l'eau

La compagnie de distribution d'eau responsable fournit des renseignements sur le degré de dureté exact de l'eau courante.

Si la dureté de l'eau varie, toujours régler la valeur la plus élevée. Si la dureté de l'eau varie, par exemple, entre 1,4 et 3,1 mmol/l (8 et 17 °dH), la dureté de l'eau doit être réglée sur 3,1 mmol/l (17 °dH).

Les valeurs permettant de régler la dureté de l'eau sont indiquées dans le tableau du chapitre « Remplir de sel régénérant ».

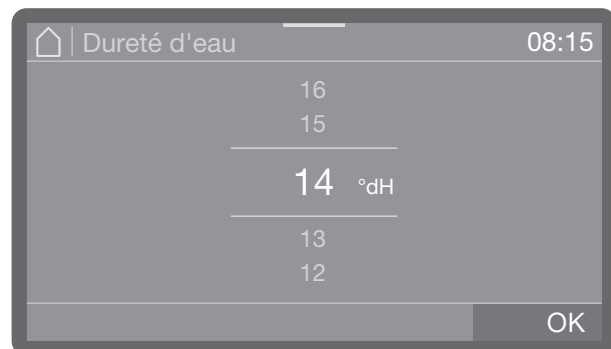

- Réglez la bonne dureté d'eau.
- Sauvegardez ce réglage en appuyant sur la touche OK.

Préparez une éventuelle intervention du service après-vente : en lui indiquant la dureté de l'eau de votre commune, vous facilitez le travail du technicien. Documentez donc la dureté de l'eau dans le chapitre « Remplir de sel régénérant ».

### Sélectionner les raccords d'eau

A l'usine, tous les raccordements d'eau existants sont activés dans la commande. Il est possible de désactiver certains raccordements d'eau, par exemple lorsqu'il n'y a pas de possibilités de raccordement.

Après avoir terminé la mise en service, les raccords d'eau peuvent être réinstallés par le S.A.V. Miele.

- Sélectionnez l'une des raccordement à l'eau existantes, par ex. :

- Eau chaude

Raccordement à l'eau chaude

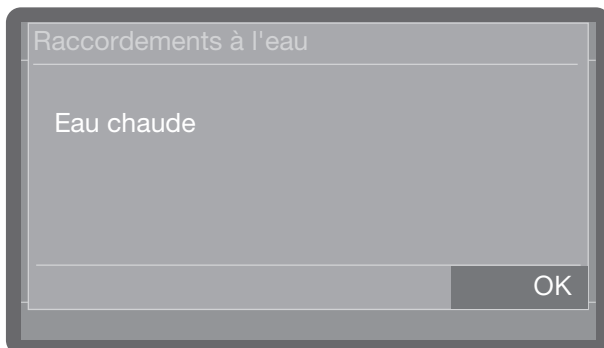

Le raccordement à l'eau activé est surligné en couleur. En effleurant, la couleur s'éteint et le raccordement à l'eau est désactivé de manière permanente.

- Sélectionnez OK pour valider la sélection.

### Mise en service terminée

La mise en service se termine avec succès par le message suivant.

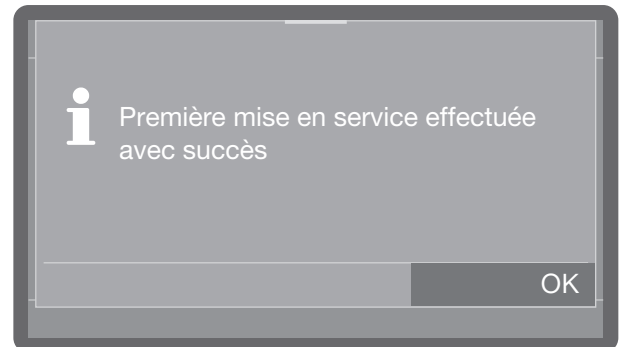

- Validez le message avec OK.

Le lave-vaisselle est désormais prêt à fonctionner.

# Ouverture et fermeture de la porte

## Verrouillage de porte



Selon le modèle, les lave-vaisselle sont équipés d'une fermeture de porte confortable avec verrouillage électronique de la porte ou d'une fermeture simple. Les lave-vaisselle équipés d'un verrouillage de porte confort disposent d'une touche porte  sur le bandeau de commande. Cette touche n'est pas présente sur les machines à fermeture simple.

## Fermeture de porte Comfort

La porte de la cuve est équipée d'un système de verrouillage de porte confort. Une fois la porte refermée, le système de verrouillage confort tire automatiquement la porte en position finale, garantissant ainsi l'étanchéité nécessaire à un bon fonctionnement. La porte est verrouillée électroniquement.

### Ouvrir la porte

Une porte électroniquement verrouillée ne peut être ouverte que si :

- la machine est raccordée électriquement et activée (la LED  du clavier numérique est allumée),
  - la LED s'allume sur la touche .
- Pour ouvrir la porte, appuyez sur .

si la température dans la cuve est supérieure à 67 °C, un message Cuve chaude : risque de blessure Attention lors de l'ouverture de la porte. s'affiche à l'écran.

Appuyez à nouveau sur la touche  pour ouvrir la porte.

Le système de verrouillage de porte Comfort entrebâille la porte. La LED sur le clavier numérique s'éteint dès que la porte est déverrouillée.

Le bandeau de commande du lave-vaisselle sert aussi de poignée.

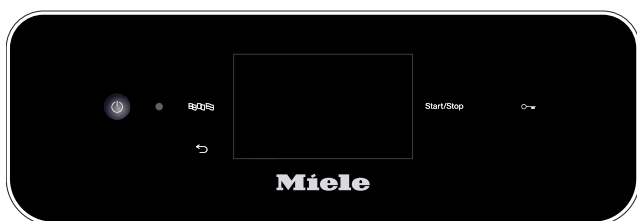

- Glissez vos doigts sous le bandeau de commande puis rabattez la porte vers le bas.

### Fermer la porte

- Vérifiez qu'aucun objet ou charge ne dépasse dans la zone de fermeture de la porte.

 Risque de blessure par coincement ou écrasement.

N'approchez pas votre main de la zone de fermeture de la porte. Risque d'écrasement.

- Relevez la porte et poussez-la jusqu'en butée.

La porte est alors en position finale, à condition que la fonction AutoClose soit activée (voir chapitre « AutoClose »).

### Ouverture de porte avec déverrouillage d'urgence

Le déverrouillage d'urgence ne doit être actionné que lorsque l'ouverture normale de la porte n'est plus possible, après une coupure de courant par exemple.

 Risque de brûlures et d'irritations !

Si vous activez le déverrouillage d'urgence en cours de programme, de l'eau chaude et des produits chimiques risquent de s'écouler de l'appareil.

N'ouvrez la porte qu'à l'aide du déverrouillage d'urgence si cela est absolument nécessaire.

Le déverrouillage d'urgence se situe dans l'espace entre la porte et le couvercle (plan de travail pour appareils encastrables) à droite de la fermeture de porte.

Il doit y avoir un espace de 1 cm entre le bord droit de l'outil et le bord droit de l'écran.

- Appuyez sur la porte pour soulager le mécanisme du déverrouillage d'urgence.



## Ouverture et fermeture de la porte



- Enfoncez l'outil à l'horizontale dans la fente située entre la porte et le couvercle / plan de travail.
- Appuyez alors sur le mécanisme de déverrouillage jusqu'à ce que vous entendiez la porte se déverrouiller. Continuez à appuyer sur le mécanisme de déverrouillage avec l'outil et ouvrez complètement la porte.

Si la machine est sous tension, le message suivant s'affiche à l'écran lorsque le déverrouillage d'urgence est déclenché:

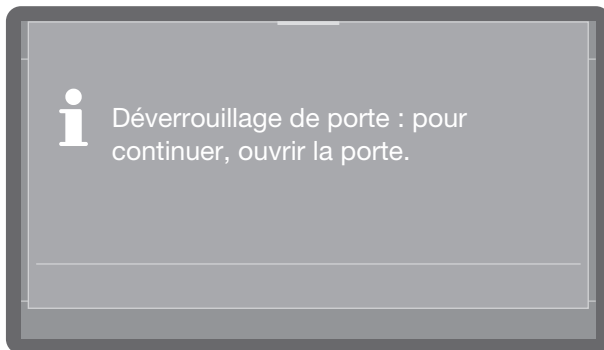

La fermeture de la porte permet d'acquitter le message.

### Fermeture simple

Sur les lave-vaisselle à fermeture facile, la porte peut être ouverte à tout moment, même pendant le déroulement d'un programme. Dans ce dernier cas, il convient d'être particulièrement prudent.

### Ouvrir la porte

**⚠** Risque de brûlures et d'irritations !

Si vous ouvrez la porte en cours de programme, de l'eau chaude et des produits chimiques risquent de s'écouler de l'appareil. En outre, le programme en cours est interrompu, voire annulé dans certaines circonstances.

N'ouvrez la porte que si aucun programme n'est en cours.

Le bandeau de commande du lave-vaisselle sert aussi de poignée.



- Glissez vos doigts sous le bandeau de commande puis rabattez la porte vers le bas.

### Fermer la porte

- Vérifiez qu'aucun objet ou charge ne dépasse dans la zone de fermeture de la porte.

**⚠** Risque de blessure par coincement ou écrasement.

N'approchez pas votre main de la zone de fermeture de la porte. Risque d'écrasement.

- Relevez la porte et poussez-la jusqu'en butée.

# Remplir le sel régénérant

## Dureté de l'eau

Pour obtenir de bons résultats de lavage, l'eau utilisée doit être douce (peu calcaire). Si l'eau est trop dure, le calcaire laisse des dépôts sur la charge et les parois de l'appareil.

Une eau dont le degré de dureté dépasse 0,7 mmol/l, soit 7°f doit être adoucie. Cette opération s'effectue automatiquement en cours de programme grâce à l'adoucisseur intégré.

Il est donc important de régler l'adoucisseur en indiquant le degré de dureté de l'eau exact du lieu d'installation (voir chapitre « Régler la dureté de l'eau »).

La compagnie de distribution d'eau responsable fournit des renseignements sur le degré de dureté exact de l'eau courante.

Préparez une éventuelle intervention du service après-vente : en lui indiquant la dureté de l'eau de votre commune, vous facilitez le travail du technicien. Veuillez reporter ici la dureté de l'eau de votre commune :

\_\_\_\_\_ mmol/l ou °f

Vous devez par ailleurs régénérer l'adoucisseur à intervalles réguliers. Utilisez un sel régénérant spécial. La régénération s'effectue automatiquement pendant le programme.

Si la dureté d'eau reste inférieure à 7°f (= 0,7 mmol/l), vous n'avez pas besoin d'ajouter du sel régénérant. Toutefois, vous devez régler la dureté de l'eau.

## Réglage de la dureté de l'eau

La plage de réglage de la dureté de l'eau est comprise entre 0 et 12,5°fH (0 - 70 °dH).

A l'usine, la dureté de l'eau a été pré-réglée sur 2,5 mmol/l (14 °dH).

Si la dureté de l'eau varie, toujours régler la valeur la plus élevée. Si la dureté de l'eau varie, par exemple, entre 1,4 et 3,1 mmol/l (8 et 17 °dH), la dureté de l'eau doit être réglée sur 3,1 mmol/l (17 °dH).

Vous trouverez les valeurs qui vous permettent de paramétrer la dureté de l'eau à la page suivante.

Le menu est défini par le chemin de saisie suivant.

⚙️ Réglages avancés

📊 Dureté d'eau

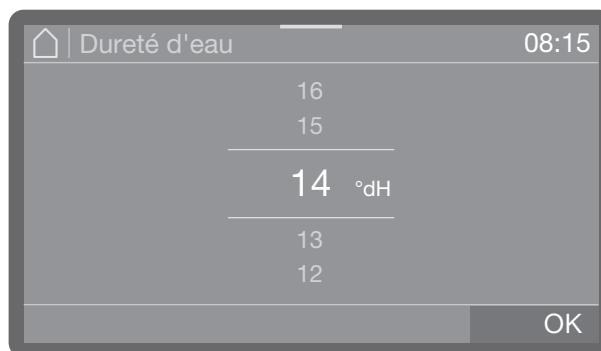

- Réglez la bonne dureté d'eau.
- Sauvegardez ce réglage en appuyant sur la touche OK.

## Tableau de réglage

°dH	°f	mmol/l	Ecran
0	0	0	<b>0</b>
1	2	0,2	<b>1</b>
2	4	0,4	<b>2</b>
3	5	0,5	<b>3</b>
4	7	0,7	<b>4</b>
5	9	0,9	<b>5</b>
6	11	1,1	<b>6</b>
7	13	1,3	<b>7</b>
8	14	1,4	<b>8</b>
9	16	1,6	<b>9</b>
10	18	1,8	<b>10</b>
11	20	2,0	<b>11</b>
12	22	2,2	<b>12</b>
13	23	2,3	<b>13</b>
<b>14</b>	<b>25</b>	<b>2,5</b>	<b>14 *)</b>
15	27	2,7	<b>15</b>
16	29	2,9	<b>16</b>
17	31	3,1	<b>17</b>
18	32	3,2	<b>18</b>
19	34	3,4	<b>19</b>
20	36	3,6	<b>20</b>
21	38	3,8	<b>21</b>
22	40	4,0	<b>22</b>
23	41	4,1	<b>23</b>
24	43	4,3	<b>24</b>
25	45	4,5	<b>25</b>
26	47	4,7	<b>26</b>
27	49	4,9	<b>27</b>
28	50	5,0	<b>28</b>
29	52	5,2	<b>29</b>
30	54	5,4	<b>30</b>
31	56	5,6	<b>31</b>
32	58	5,8	<b>32</b>
33	59	5,9	<b>33</b>
34	61	6,1	<b>34</b>
35	63	6,3	<b>35</b>

°dH	°f	mmol/l	Ecran
36	65	6,5	<b>36</b>
37	67	6,7	<b>37</b>
38	68	6,8	<b>38</b>
39	70	7,0	<b>39</b>
40	72	7,2	<b>40</b>
41	74	7,4	<b>41</b>
42	76	7,6	<b>42</b>
43	77	7,7	<b>43</b>
44	79	7,9	<b>44</b>
45	81	8,1	<b>45</b>
46	83	8,3	<b>46</b>
47	85	8,5	<b>47</b>
48	86	8,6	<b>48</b>
49	88	8,8	<b>49</b>
50	90	9,0	<b>50</b>
51	91	9,1	<b>51</b>
52	93	9,3	<b>52</b>
53	95	9,5	<b>53</b>
54	97	9,7	<b>54</b>
55	99	9,9	<b>55</b>
56	100	10,0	<b>56</b>
57	102	10,2	<b>57</b>
58	104	10,4	<b>58</b>
59	106	10,6	<b>59</b>
60	107	10,7	<b>60</b>
61	109	10,9	<b>61</b>
62	111	11,1	<b>62</b>
63	113	11,3	<b>63</b>
64	115	11,5	<b>64</b>
65	116	11,6	<b>65</b>
66	118	11,8	<b>66</b>
67	120	12,0	<b>67</b>
68	122	12,2	<b>68</b>
69	124	12,4	<b>69</b>
70	125	12,5	<b>70</b>

\*) réglage d'usine

## Remplir le sel régénérant

### Message : manque de sel

Si le niveau du réservoir de sel est bas et qu'une nouvelle régénération est nécessaire, le message suivant s'affiche à l'écran :

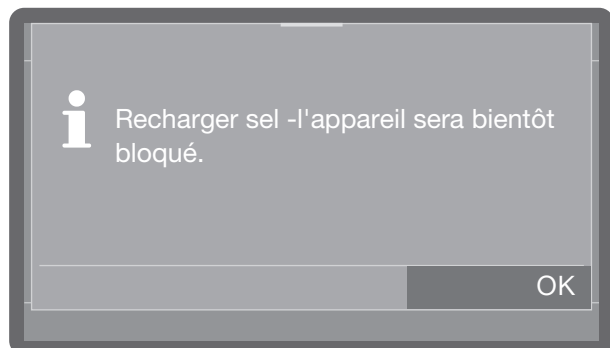

- Validez le message avec *OK*.
- versez du sel régénérant en suivant les instructions.

Si le message s'affiche pour la première fois, il est possible que d'autres cycles de programme soient possibles en fonction de la dureté de l'eau sélectionnée. Si vous ne rajoutez pas de sel, le message s'affiche à nouveau à chaque fin de programme.

### Information régénération

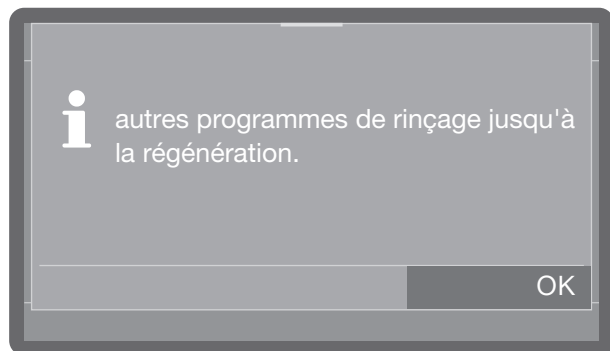

Vous pouvez régler le nombre de cycles de lavage à l'avance pour être averti de l'imminence de la régénération, voir chapitre « Réglages avancés », « Remarque sur la régénération ».

### Verrouillage de l'appareil par manque de sel

Si la saumure est épuisée dans l'adoucisseur, une erreur s'affiche et la machine est bloquée pour toute autre utilisation.



Acquittez l'erreur en appuyant sur le signe d'avertissement. Suivez les instructions affichées à l'écran.

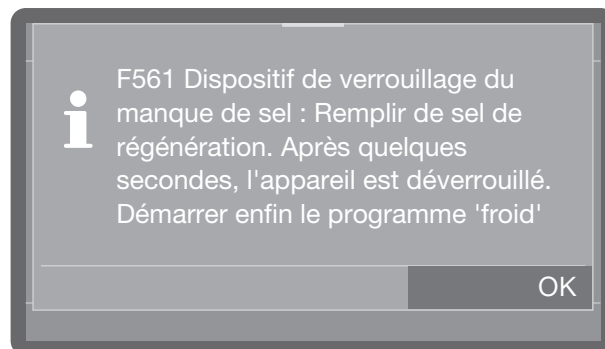

- versez du sel régénérant en suivant les instructions.

Une fois le réservoir de sel rempli, le verrouillage de l'appareil se désactive au bout de quelques minutes.

### Ajout de sel régénérant

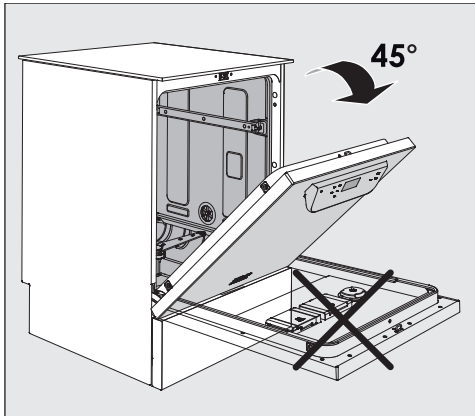

- Lors du remplissage du réservoir de sel, n'ouvrez la porte du lave-vaisselle **qu'à moitié**, afin que le sel descende intégralement dans le réservoir.

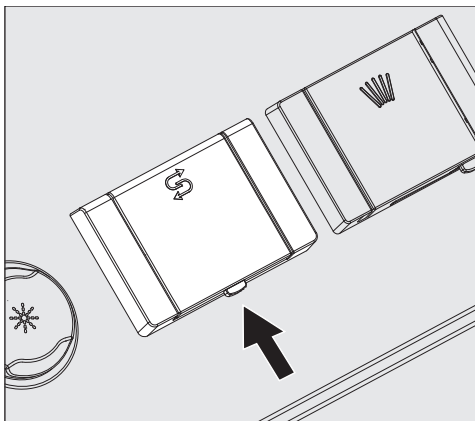

- Appuyez sur le bouton d'ouverture du bac à sel régénérant en suivant la direction de la flèche. La trappe s'ouvre.
- Ouvrez le réservoir de remplissage.

Ne versez **pas** d'eau dans le réservoir !

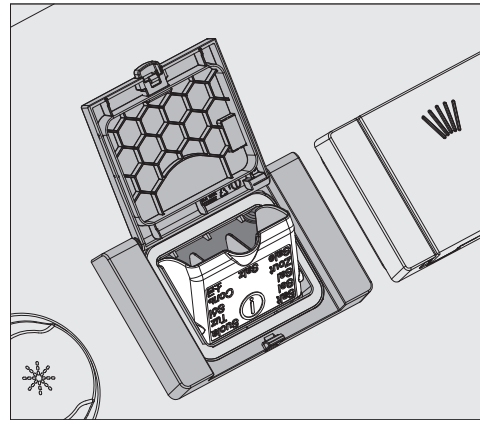

- Remplissez au maximum le réservoir de sel de sorte que le clapet du réservoir de remplissage puisse être replié sans difficulté. Lors du premier remplissage et selon la taille du grain, le réservoir possède une capacité d'environ 2 kg. Lors du remplissage, l'absorption du sel est plus faible, car il y a encore des résidus de sel dans le réservoir.

Lors du remplissage du réservoir de sel, de l'eau présente dans le réservoir peut être refoulée.

- Nettoyez les résidus de sel au niveau de l'orifice de remplissage et du joint puis refermez le couvercle du réservoir.
- Après avoir rempli le réservoir avec du sel régénérant, lancer aussitôt le programme Froid sans charge pour d'éviter toute corrosion. L'éventuelle saumure qui a débordé est ainsi diluée puis rincée.

# Produit de lavage et produit de rinçage

## Dispositifs de dosage

⚠ Risque sanitaire en raison de produits chimiques.

Certains produits chimiques sont irritants et corrosifs. L'ingestion de produits chimiques peut provoquer des brûlures de la bouche et de la gorge et déclencher des asphyxies ! Si les produits chimiques entrent en contact avec les yeux, ils peuvent les irriter ou les brûler.

Lors de la manipulation de produits chimiques, respectez les consignes de sécurité des fabricants de produits chimiques et prenez toutes les mesures de protection exigées par ces derniers.

Selon le modèle, les lave-vaisselle sont équipés de plusieurs systèmes de dosage pour les produits chimiques de traitement :

### - Produit de lavage

Le détergent peut être dosé sous forme de poudre, de tablette (tab) ou sous forme liquide. Les détergents en poudre et les tablettes sont dosés via le doseur de porte avec le symbole . Le dosage du détergent liquide se fait soit par un système de dosage interne, soit par un module de dosage externe (module DOS), selon le modèle.

### - Produit de rinçage

Le produit de rinçage peut être dosé via le doseur de porte avec le symbole  ou via un module de dosage externe (module DOS), selon le modèle.

Des modules de dosage externes (module DOS) peuvent être ajoutés à tout moment par le service après-vente Miele, à condition que des connexions de module DOS correspondantes soient disponibles.

## Module DOS

En plus des dispositifs de dosage internes, il est possible de connecter jusqu'à deux dispositifs de dosage (modules DOS) externes supplémentaires pour produits chimiques liquides.

### Marquage des cannes d'aspiration

Les produits chimiques liquides issus de bidons sont amenés par l'intermédiaire de cannes d'aspiration. Un marquage de couleur permet de classer facilement les cannes d'aspiration.

Certains dépôts spécifiques nécessitent l'utilisation de détergents contenant d'autres composants. Pour plus d'informations, adressez-vous au Service Miele qui vous conseillera.

## Modules DOS

Jusqu'à deux modules de dosage externes supplémentaires (modules DOS) pour les produits chimiques liquides peuvent être ajoutés à la variante d'équipement sans pompe de dosage interne pour les détergents liquides.

Vous pouvez aussi raccorder un module de dosage externe supplémentaire pour produits chimiques liquides sur la version avec pompe de dosage interne pour détergents liquides.

Les modules DOS externes sont installés par le SAV Miele ou un professionnel qualifié compétent. Les doseurs internes ne peuvent pas être installés ultérieurement.

Une notice de montage séparée est jointe au module de dosage.

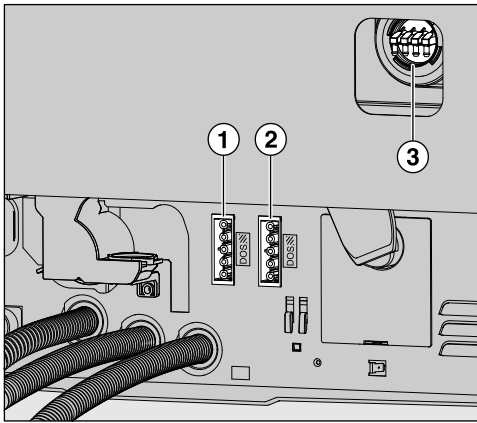

① Raccordement électrique détergent DOS 1 (selon modèle).

② Raccordement électrique produit de rinçage DOS 4.

③ Raccordements pour tuyaux de dosage.

⚠ Risque de dommages en cas de tension incorrecte.

Pour éviter d'endommager le module DOS, vérifiez avant de l'installer que les données de raccordement (tension et fréquence) qui figurent sur sa plaque signalétique correspondent à celles qui figurent sur la plaque signalétique du laveur. Les données doivent coïncider pour que le module ne soit pas endommagé.

En cas de doute, contactez un électricien professionnel.

- Branchez l'appareil.
- Pour installer les tuyaux de dosage, vous devez desserrer les clips du tuyau sur une connexion de couplage libre et retirer le capuchon de protection.
- Insérez le tuyau de dosage sur la connexion de couplage puis fixez le tuyau à l'aide d'un clip.

Pour éviter que le bain lessiviel s'échappe, les raccordements non utilisés sur les tuyaux de dosage doivent être fermés avec les capuchons de protection.

## Détergent

Utilisez uniquement un détergent pour lave-vaisselle professionnel.

Vous trouverez les produits appropriés dans la gamme de produits Miele Professionnel.

Le détergent peut être dosé sous forme de poudre, de tablette (tab) ou sous forme liquide.

Les détergents en poudre et les tablettes sont dosés via le doseur de porte avec le symbole

Utilisez exclusivement des tablettes de lavage qui se dissolvent assez rapidement. Vous trouverez les tablettes appropriées dans la gamme de produits Miele Professionnel.

## Remplir l'appareil de dosage sur porte

⚠ Risque pour la santé dus à la poussière.

Le dosage de détergents en poudre et de tablettes peut faire tourbillonner la poussière de détergent fin. La pénétration de la poussière dans la bouche, la gorge ou les yeux peut provoquer des irritations ou des brûlures.

Éviter autant que possible la formation de poussière lors du dosage des détergents en poudre et des tablettes.

Avant chaque programme de rinçage (Super Court, Froid, Régénérer et Vidange) versez le détergent en poudre ou la tablette dans le récipient pour les détergents en poudre (voir conseils pour programme Super Court).

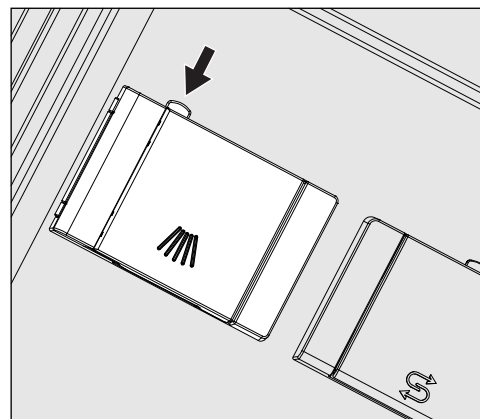

## Produit de lavage et produit de rinçage

- Appuyez sur le bouton de fermeture jaune qui se trouve sur le réservoir avec le symbole .

Le clapet du réservoir s'ouvre sur le côté. En fin de programme, le clapet du réservoir s'ouvre tout seul.

Porte ouverte à l'horizontale, les traits de remplissage du réservoir de détergent en poudre correspondent à un volume en millilitres (ml). La capacité totale est d'env. 60 ml de détergent.

Ces indications en millilitres correspondent approximativement aux dosages de détergent en poudre en grammes (g), sous réserve d'éventuelles variations de la densité de chargement (calibre des grains).

Exemple de dosage :

Dans la phase de programme « Lavage », environ 8,5 l d'eau circulent. Une concentration de détergent à 3 g/l correspond en principe à 25 g de détergent. Vérifiez toutefois les indications du fabricant des produits !

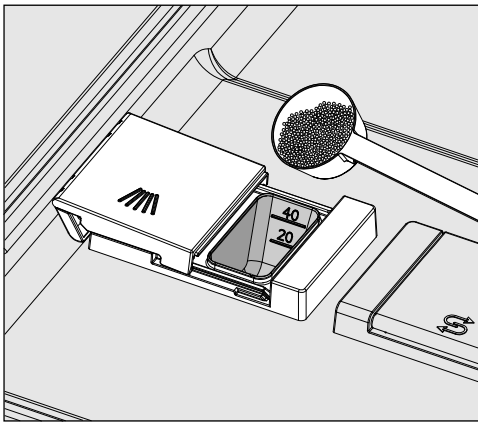

- Remplissez le compartiment du réservoir de détergent.

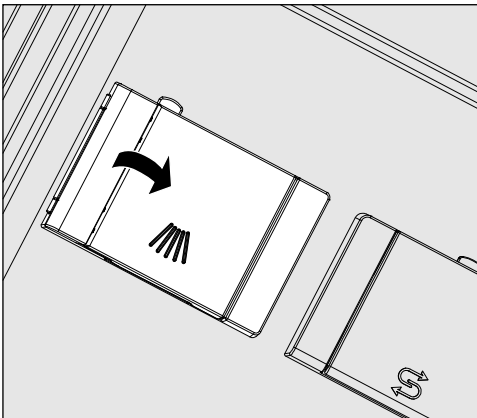

- Fermez ensuite le clapet du réservoir.

 A la fin de chaque programme, vérifiez que le détergent s'est complètement dissout.

Dans le cas contraire, redémarrez le programme.

Vérifiez si la charge a éventuellement entravé le rinçage de la boîte de dosage par effet d'écran et disposez de nouveau la charge.

### Conseils pour programme Super Court

Avec le programme Super Court (selon le modèle), l'eau du rinçage final n'est pas vidangée en fin de programme, afin d'obtenir des temps de fonctionnement courts en rinçages en continu.

Le détergent ne peut être évacué de la boîte pendant le court temps de fonctionnement.

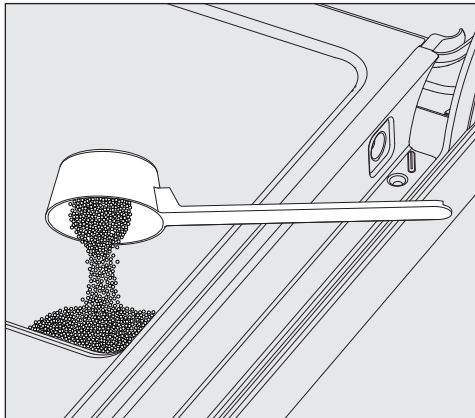

- Appliquez le détergent en poudre directement à l'intérieur de la porte si aucun liquide n'est dosé.

Lancez le programme de lavage immédiatement après avoir versé le détergent dans la contreporte afin de prévenir tout risque de corrosion et de décoloration.



## Produit de lavage et produit de rinçage

Le détergent liquide est alimenté par une canne d'aspiration à partir d'un bidon externe à l'appareil.

Le dosage du détergent liquide se fait soit par une pompe de dosage interne, soit par un module DOS externe, selon le modèle. Les modules DOS sont raccordés par le service après-vente Miele et peuvent être installés à tout moment.

### Affichage de remplissage

Si le niveau du bidon de détergent est bas, vous êtes invité à le changer.

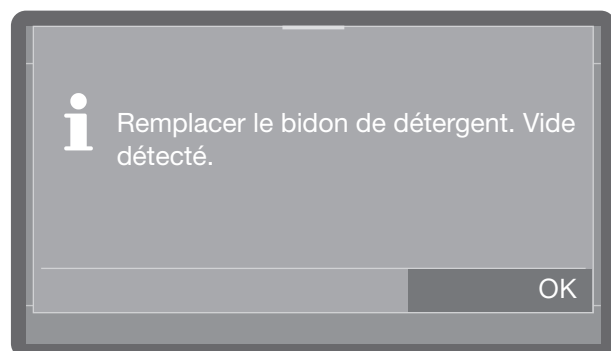

- Confirmez le message en cliquant sur *OK* et changez le bidon de détergent.
- Remplissez le chemin de dosage (voir le chapitre « Fonctions de la machine »)

### Changer de bidon

- Posez le bidon de détergent liquide (respecter le repère de couleur) sur la porte ouverte de la cuve ou sur tout autre support solide et facile à nettoyer.
- Retirez le couvercle du bidon et retirez la canne d'aspiration. Posez-la ensuite sur la porte ouverte de la cuve.
- Remplacez le bidon par un autre bidon plein.

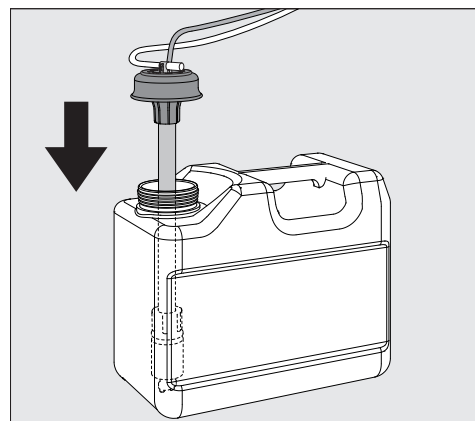

- Insérez la canne d'aspiration dans l'ouverture du bidon puis revissez-la. Veuillez respecter le code couleurs.
- Adaptez la canne de dosage en la déplaçant en fonction de la taille du bidon, jusqu'à ce qu'elle ait atteint le fond du bidon.
- Si vous utilisez une lance longue dans un bidon de 5 litres, ou si le bidon de 10 litres n'est rempli qu'à moitié, la question suivante s'affiche à l'écran :

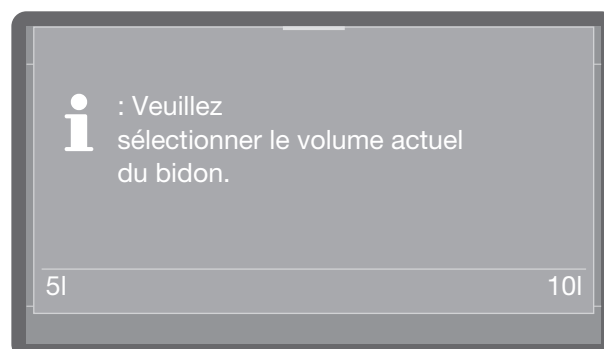

- Sélectionnez la taille du bidon.
- Si vous avez fait tomber un peu de produit chimique, nettoyez soigneusement.

## Produit de lavage et produit de rinçage

### Contrôler la consommation des produits

Servez-vous de l'indicateur de niveau de remplissage du bidon pour contrôler régulièrement la consommation des produits. Remplacez le bidon à temps pour éviter que le doseur ne soit complètement vide.

### Doser le détergent liquide

Le réglage de la concentration est réalisé par le service après-vente Miele.

### Produit de rinçage

Le produit de rinçage forme un film de protection qui se dépose à la surface de la charge et contribue à un séchage plus rapide après le dernier rinçage.

La concentration de produit de rinçage doit être ajustée dans les cas suivants :

- Si une fois le traitement terminé, il reste des traces d'eau sur la charge, la concentration est trop basse.
- Si une fois le traitement terminé, il reste des parties opaques et des traces sur la charge, la concentration est trop élevée.

Le produit de rinçage est dosé dans la phase de programme Rinçage final. Le réservoir doit donc avoir été préalablement rempli.

Dans le programme Verres Express (selon modèle), le rinçage final est effectué à l'eau froide sans dosage de produit de rinçage.

### Affichage de remplissage

Si la quantité de produit de rinçage présente dans le réservoir est insuffisante, un message vous invite à remplir ce dernier, par ex. :

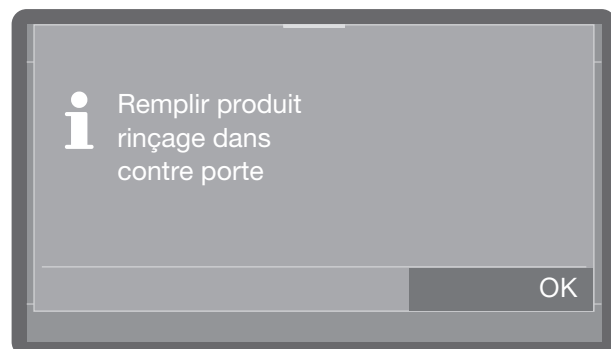

- Confirmez le message en cliquant sur **OK** et ajoutez du produit de rinçage comme indiqué.
- Remplissez le chemin de dosage (voir le chapitre « Fonctions de la machine »)

## Produit de lavage et produit de rinçage

### Remplir l'appareil de dosage sur porte

⚠ Ne verser jamais de détergent.  
Le réservoir de produit de rinçage serait inutilisable.  
Remplir le réservoir de produit de rinçage uniquement avec du produit de rinçage pour lave-vaisselle professionnels.

- Ouvrez la porte en grand.

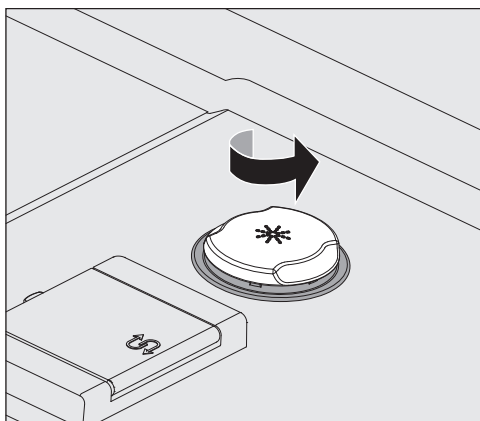

- Vissez le couvercle jaune avec le symbole \* dans le sens de la flèche.

Le réservoir possède une capacité d'environ 300 ml.

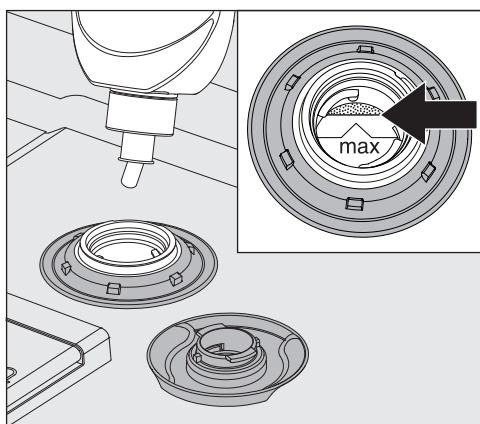

- Versez le produit de rinçage jusqu'à atteindre la graduation maximale de l'entonnoir mais sans la dépasser.

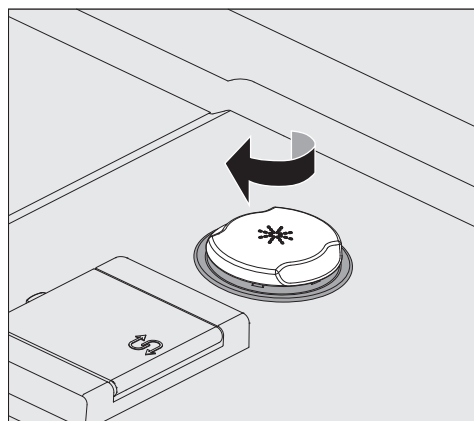

- Fermez le réservoir.
- En cas de débordement, essayez soigneusement le produit de rinçage afin de prévenir toute présence de mousse lors du programme suivant.  
Il est aussi possible de démarrer le programme Froid, pour rincer le produit de rinçage renversé.

### Affichage de remplissage

Si la quantité de produit de rinçage présente dans le réservoir est insuffisante, un message vous invite à changer de bidon, par ex. :



- Confirmez le message en cliquant sur **OK** et remplacez le bidon de produit de rinçage comme indiqué.
- Remplissez le chemin de dosage (voir le chapitre « Fonctions de la machine »)

## Produit de lavage et produit de rinçage

### Changer de bidon

- Posez le bidon de produit de rinçage (respecter le repère de couleur) sur la porte ouverte de la cuve ou sur tout autre support solide et facile à nettoyer.
- Retirez le couvercle du bidon et retirez la canne d'aspiration. Posez-la ensuite sur la porte ouverte de la cuve.
- Remplacez le bidon par un autre bidon plein.

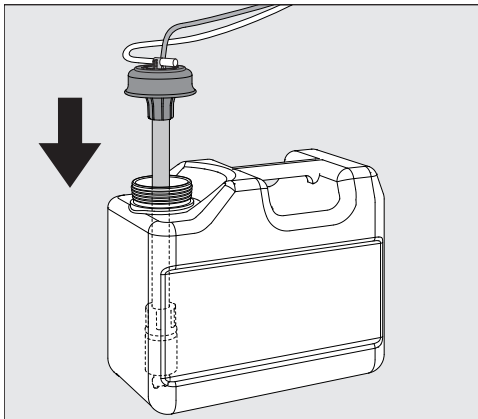

- Insérez la canne d'aspiration dans l'ouverture du bidon puis revissez-la. Veuillez respecter le code couleurs.
- Adaptez la canne de dosage en la déplaçant en fonction de la taille du bidon, jusqu'à ce qu'elle ait atteint le fond du bidon.
- Si vous utilisez une lance longue dans un bidon de 5 litres, ou si le bidon de 10 litres n'est rempli qu'à moitié, la question suivante s'affiche à l'écran :

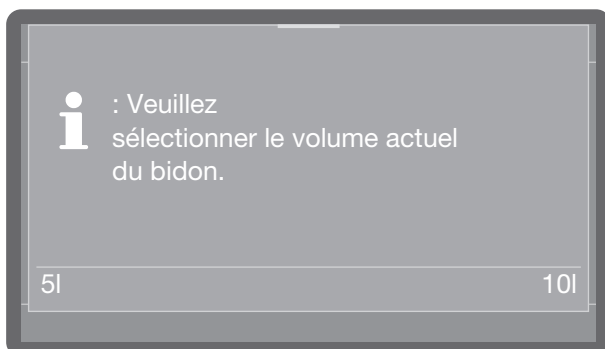

- Sélectionnez la taille du bidon.
- Si vous avez fait tomber un peu de produit chimique, nettoyez soigneusement.

## Disposition de la charge

Jetez les restes de nourriture avant de mettre la vaisselle dans l'appareil.

Il n'est pas nécessaire de passer la vaisselle sous l'eau avant de la ranger dans le lave-vaisselle.

## Quelques points à respecter

⚠ Dommages provoqués par des acides et des solvants.

Aucun résidu d'acides et de solvants, en particulier d'acide chlorhydrique et de solvant à base de chlorure, ne doit entrer dans la cuve.

Ne versez pas d'acides et de solvants dans la cuve.

⚠ Dommages provoqués par des pièces de vaisselle avec des cendres, du sable, de la cire, de la graisse lubrifiante ou de la peinture

Ces substances endommagent le lave-vaisselle.

Ne lavez pas les pièces de vaisselle couvertes de cendres, sable, cire, graisse lubrifiante ou peinture dans le lave-vaisselle.

Placez les plats et couverts respectifs aux endroits appropriés sur les paniers à vaisselle. Veillez néanmoins aux points suivants :

- Disposez la vaisselle de manière à ce que toutes les surfaces puissent être efficacement atteintes par l'eau. Elle ne sera propre qu'à cette condition.
- Rangez les assiettes dans le panier inférieur et supérieur en face-à-face, avec la surface bombée tournée vers le milieu du panier (référez-vous aux illustrations des pages suivantes).
- La vaisselle et les couverts ne doivent pas être placés les uns dans les autres et se recouvrir mutuellement.
- Veillez à ce que toutes les pièces soient parfaitement stables.
- Placez les récipients creux tels que tasses, verres, casseroles, etc. dans les paniers avec leur ouverture vers le bas.
- Placez autant que possible les récipients creux, hauts et étroits au milieu des paniers. Les jets d'aspersion pourront mieux les atteindre.
- Disposez les pièces à fond creux de préférence de biais, afin que l'eau puisse s'écouler.
- Veillez à ce que les bras de lavage ne soient pas bloqués par des éléments trop hauts ou par des éléments dépassant du panier. Faites éventuellement tourner les bras manuellement afin de vérifier que rien ne les bloque.
- Pour rincer les grandes charges dans le panier inférieur, vous pouvez retirer le panier supérieur.
- De petites pièces peuvent tomber à travers la grille des paniers. Veillez donc à placer les petites pièces dans le panier à couverts ou dans le tiroir à couverts (selon le modèle).

## Charge inadaptée :

- Les couverts et ustensiles en bois ou avec un élément en bois : le lavage au lave-vaisselle les décolore et les abîme. En outre, les colles utilisées pour les couverts ne résistent pas au lavage au lave-vaisselle. Les éléments en bois peuvent se détacher.
- Les objets d'art, ainsi que les pièces d'antiquité, les vases précieux ou les verres décorés, qui ne résistent pas à ce type de lavage.
- Les pièces en matière synthétique non résistants à la chaleur peuvent se déformer.
- Les objets en cuivre, en laiton, en étain et en aluminium peuvent se décolorer ou prendre un aspect mat.
- Les décors sur glaçure qui peuvent s'estomper après de nombreux passages en machine.
- Les verres fragiles et les objets en cristal peuvent perdre de leur éclat au fil du temps.

## Disposition de la vaisselle et des couverts

---

### Nos recommandations

- Utilisez de la vaisselle et des couverts spécialement adaptés au lave-vaisselle.
- A la longue, les verres peuvent devenir opaques. Lavez-les uniquement avec des programmes à basses températures (voir chapitre « Tableau des programmes ») et des produits nettoyants adaptés. Si vous suivez ces conseils, vous aurez moins de risques de voir vos verres s'opacifier.

### Tenez compte des éléments suivants :

L'argent et l'aluminium risquent de se décolorer lorsqu'ils sont en contact avec des aliments contenant du soufre.

#### Risque de réaction chimique

Les éléments en aluminium (par ex. filtres à graisses) ne doivent pas être nettoyés au lave-vaisselle avec un nettoyant alcalin caustique commercial ou industriel.

Des dommages matériel peuvent survenir. Dans le pire des cas, il y a risque d'une réaction chimique du type explosion.

Ne rincez pas les pièces en aluminium prétraitées dans le lave-vaisselle.

## Panier supérieur

Placez dans le panier supérieur les petites pièces légères et délicates telles que les soucoupes, les tasses, les verres, les coupes à dessert, ainsi que les pièces en plastique légères et résistantes à la température, etc.

Les petites casseroles plates peuvent également être lavées dans le panier supérieur.

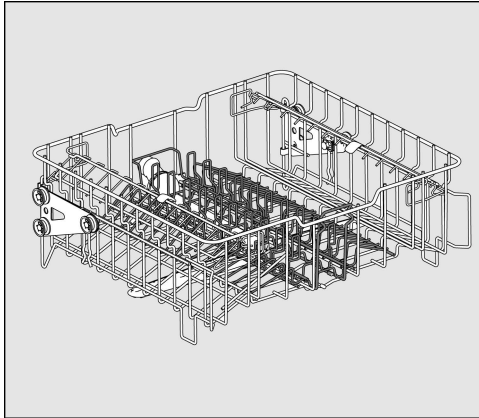

Panier supérieur APFD 215 avec complément APFD 415

Le complément central peut être retiré du panier supérieur pour laver des casseroles plus grandes ou être remplacé par d'autres compléments.

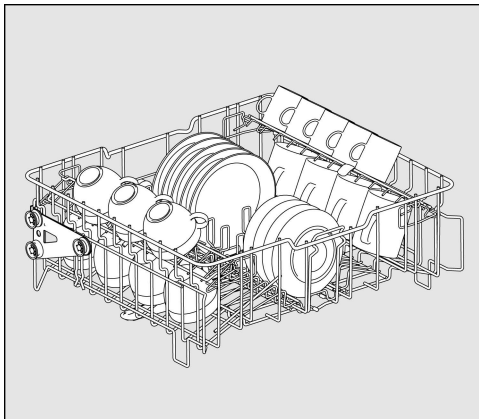

avec le complément APFD 415 pour, par exemple, 20 tasses et 32 soucoupes ou 18 assiettes à dessert et 20 tasses.

## Complément pour tasses

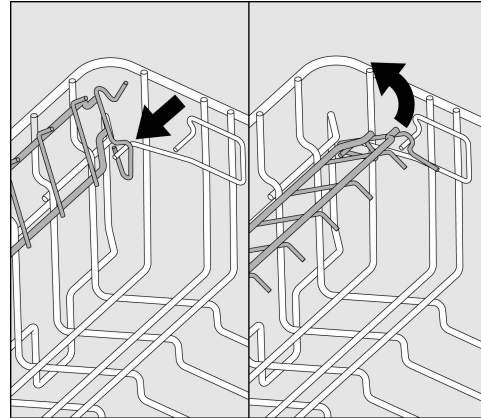

Vous pouvez rabattre le support pour tasses vers le haut pour placer de grandes tasses, des verres et des gobelets dans le panier supérieur.

- Rabattez vers le haut le complément pour tasses.

Le panier supérieur peut être retiré pour laver de grandes pièces dans le panier inférieur (par ex. plats de service).

# Disposition de la vaisselle et des couverts

## Réglage du panier supérieur

Afin de dégager davantage de place dans le panier supérieur / inférieur pour la vaisselle volumineuse, vous avez la possibilité de régler la hauteur du panier supérieur sur 2 positions distantes chacune d'environ 5 cm.

- Sortez le panier supérieur.

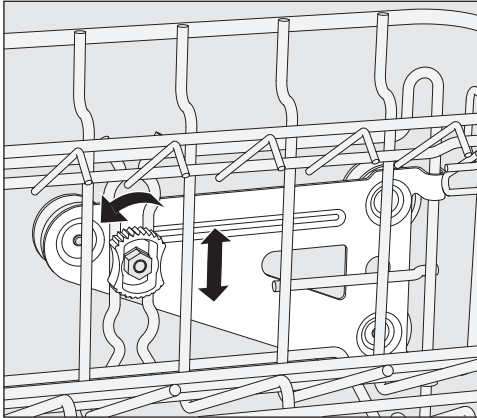

- Desserrez les écrous de blocage des deux côtés.
- Montez ou descendez le panier dans la position souhaitée.
- Resserrez les écrous de blocage.

Le panier supérieur doit être aligné bien droit dans les deux positions.

Si vous avez incliné le panier supérieur, un raccordement à l'eau n'est pas possible.

**⚠ Dommages liés à la mauvaise position du raccordement à l'eau.**

Après le réglage en hauteur du panier supérieur, la position du raccordement à l'eau doit être réglée.

Après avoir réglé la hauteur du panier supérieur, assurez-vous de régler la position du raccordement à l'eau avant d'insérer le panier supérieur.

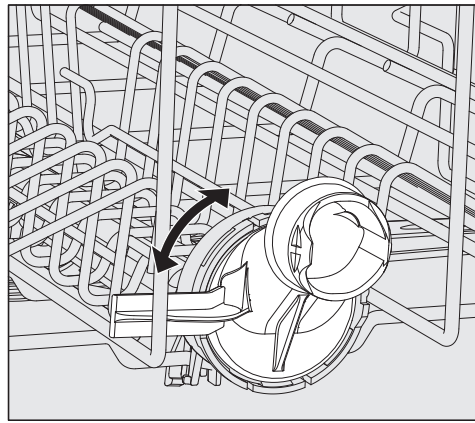

- Tournez le raccordement à l'eau du panier supérieur dans la position supérieure ou inférieure.  
Le raccordement à l'eau doit s'enclencher dans la position correspondante.

En fonction du réglage du panier supérieur, des assiettes avec les diamètres suivants, par exemple, peuvent être disposées dans les paniers :

exemple panier supérieur APFD 215 :

Panier supérieur en position	Panier supérieur Ø d'assiettes	Panier inférieur Ø d'assiettes
en haut	15 cm max.	33 cm *
en bas	20 cm max.	25 cm

\* Il faut utiliser pour ce faire, le complément pour assiettes E 816 dans le panier inférieur.



## Disposition de la vaisselle et des couverts

### Panier inférieur

Placez les articles plus grands et plus lourds comme les assiettes, les assiettes, les pots, les bols, etc. dans le panier inférieur.

Ne placez les verres légers à paroi mince que dans l'insert ou le panier inférieur prévu à cet effet.

Pour un nettoyage optimal, placez toujours les assiettes face vers l'intérieur, comme indiqué sur les photos.

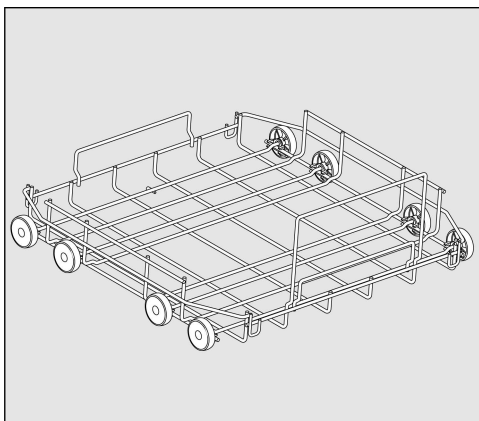

APFD 220 Panier inférieur ouvert en façade

Possibilité d'utiliser des paniers plastiques, divers compléments et paniers à couverts.

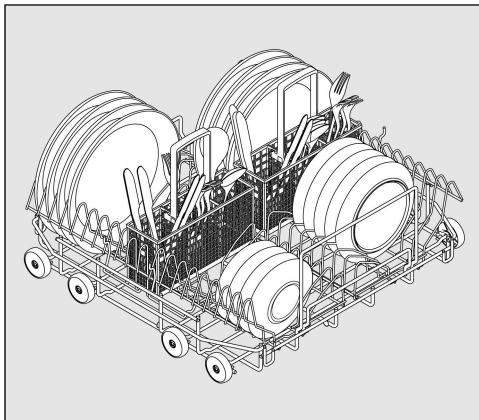

APFD 220 Panier inférieur avec 2 compléments E 816 et 2 paniers à couverts APFD 420

32 assiettes Ø 25 cm chacune et divers couverts peuvent y être rangés. Sans compléments à couverts, 38 assiettes Ø 25 cm chacune peuvent être rangées dans les compléments E 816.

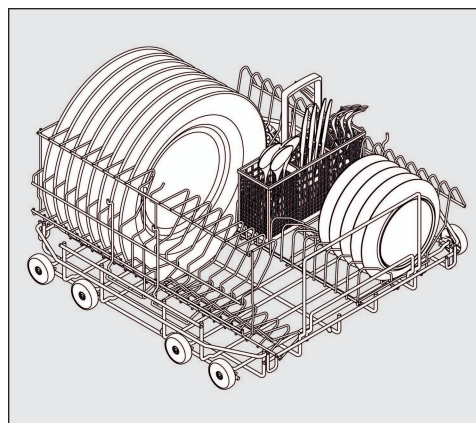

Panier inférieur APFD 220 avec un complément E 816 tourné à 90°

Avec compléments à couverts APFD 420, 32 assiettes Ø 33 cm chacune et divers couverts peuvent y être rangés. Sans compléments à couverts, 38 assiettes Ø 33 cm chacune peuvent être rangées dans les compléments tournés E 816.

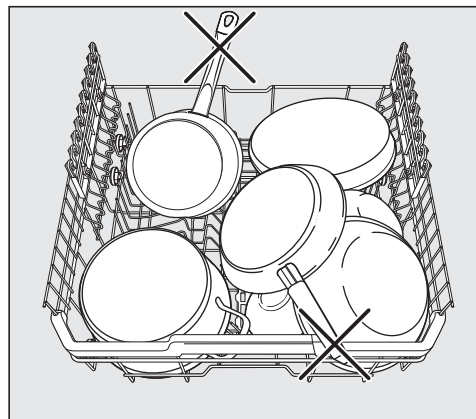

Domages causés par des pièces de vaisselle qui dépassent

Les pièces de vaisselle qui dépassent peuvent endommager l'intérieur du lave-vaisselle.

Lorsque vous chargez les paniers, veillez à ce qu'aucune pièce de vaisselle, comme les poignées, ne dépasse du bord des paniers.

## Disposition de la vaisselle et des couverts

### Utilisation de paniers en plastique

Le panier inférieur ouvert en façade APFD 220 peut être équipé de paniers en plastique de 500 x 500 mm.

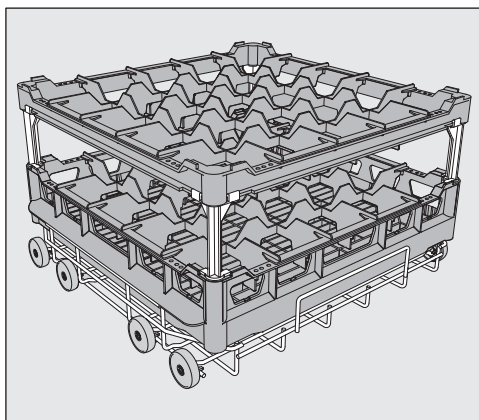

Pour utiliser des paniers en plastique dans le panier supérieur, le panier spécial supérieur ouvert en façade O 885 est nécessaire (hauteur max. pour charge 130 mm).

Pour utiliser une vaisselle plus haute dans le panier inférieur, il faut utiliser le panier inférieur spécial ouvert en façade U 876.

Les combinaisons de paniers qui peuvent être utilisées dépendent du type, de la taille et de la forme des plats.

Pour de plus amples informations sur la gamme de paniers, veuillez contacter votre revendeur Miele ou le service-après-vente Miele..

Exemples : (paniers inférieurs)

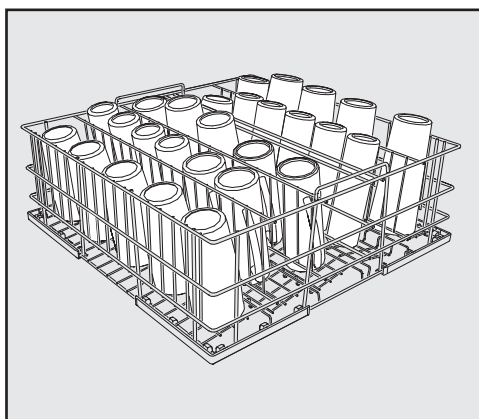

Panier métallique, à 5 rangées U 525

Le panier métallique peut être utilisé pour des verres d'un diamètre maximum de 8 cm.

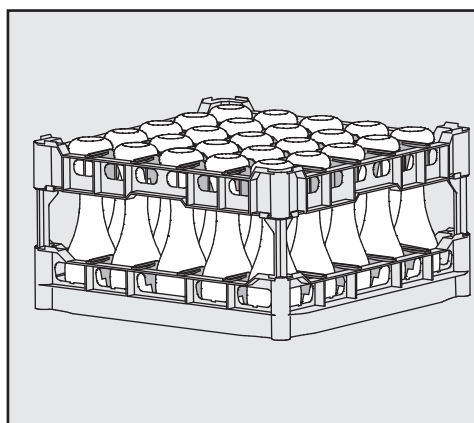

U 534 - U 537 paniers en plastique avec compartiments pour différentes hauteurs de verres

Dans cet exemple, le panier en plastique est relié au cadre supérieur haut par un réhausseur long.

(Montage uniquement avec panier inférieur ouvert en façade U 876)

### Installer le panier en plastique

La hauteur du panier de base ④ peut être modifiée à l'aide d'un cadre supérieur ① et, au choix, d'un réhausseur long ② ou court ③.

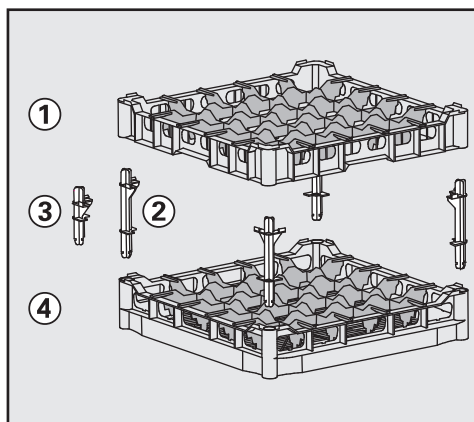

- Introduisez les quatre réhausseurs dans le panier de base ④.
- Poussez le cadre supérieur ① sur le réhausseur.



## Mise en marche

- Ouvrez le robinet d'arrivée d'eau s'il est fermé.

Le lave-vaisselle doit être branché électriquement.

- Appuyez sur la touche , jusqu'à ce que l'affichage suivant apparaisse à l'écran :



Dès que le lave-vaisselle est prêt à fonctionner, l'affichage change et indique la sélection du programme, par ex. :

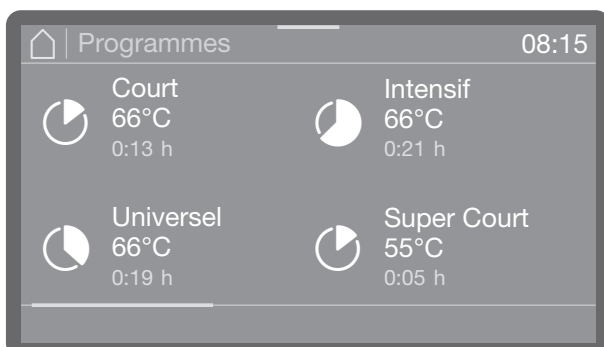

Si la fonction Mémoire est activée, le dernier programme démarré s'affiche, par ex. :

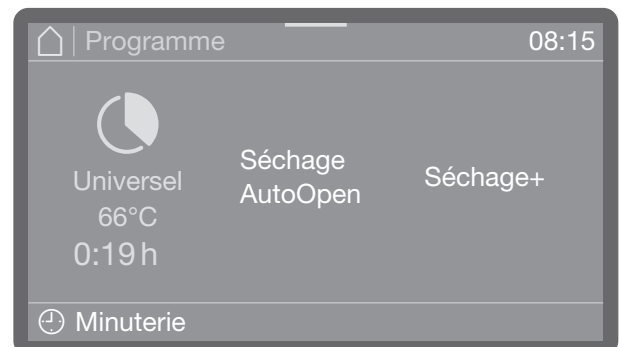

## Sélectionner un programme

Choisissez toujours le programme en fonction du type de vaisselle et de son degré de salissure.

Une fois que vous avez sélectionné un programme, le voyant de la touche *Start/Stop* se met à clignoter.

La touche  vous permet de revenir à la sélection du programme avant le démarrage du programme, par exemple pour sélectionner un autre programme. Après le lancement du programme, ce n'est plus possible. Si nécessaire, vous devez annuler le programme (voir le chapitre « Annulation du programme »).

# Fonctionnement

## Démarrer un programme

- Appuyez sur la touche *Start/Stop* (touche *Start/Stop* s'allume).

Après le démarrage du programme, il n'est pas possible de changer de programme.  
Vous pouvez soit interrompre le programme en cours (voir « Intrompre le programme ») soit l'annuler (voir « Annuler le programme »).

## Démarrer un programme via le Timer

Il est possible de retarder le démarrage d'un programme, par exemple pour profiter des heures creuses. Vous pouvez définir une heure de début, à laquelle le programme doit commencer (Départ à) ou une heure de fin, à laquelle le programme doit se terminer au plus tard (Terminé à). Les heures sont réglées sur la base de l'heure de la journée définie, voir le chapitre « Heure ».

### Réglage du Timer (minuteur)

- Sélectionnez un programme.

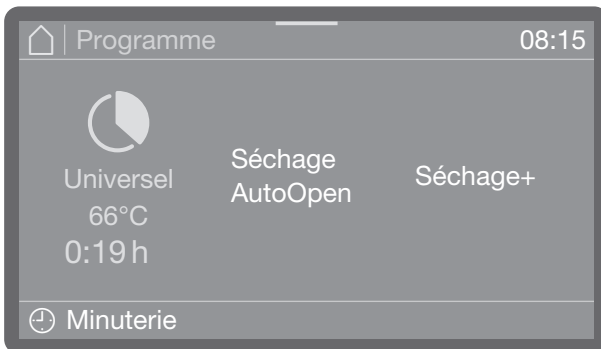

- Effleurez Timer, pour régler le Timer (minuteur).



- Ensuite, sélectionnez l'heure de début (Départ à) ou de fin (Terminé à).

- Réglez l'heure.
- Validez en effleurant OK.

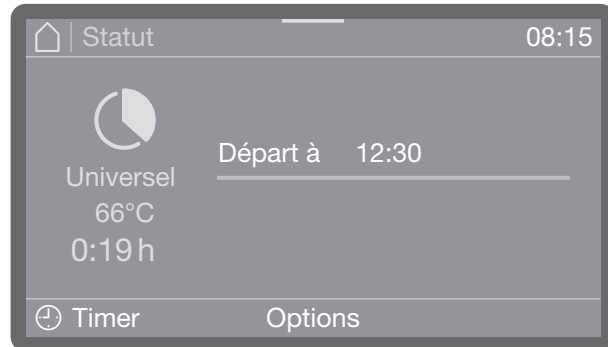

Le Timer est ainsi activé.

La sélection Effacer permet d'effacer les entrées et de désactiver le Timer (Minuteur).

Les options vous permettent (selon le modèle) d'ajouter ou de désactiver des fonctions telles que AutoOpen ou Séchage+ pour le prochain cycle de programme.

### Modifier le Timer (minuteur)

- Si vous souhaitez modifier l'heure de la minuterie, tapez sur Timer et saisissez l'heure de début ou de fin.

### Supprimer le Timer (minuteur)

- Appuyez sur la touche *Start/Stop*.

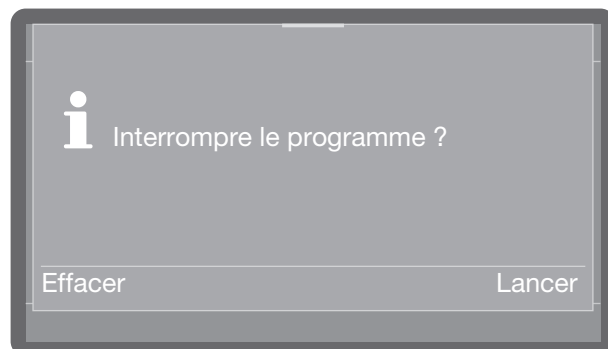

Il vous sera alors demandé si vous souhaitez démarrer le programme immédiatement (Lancer) ou si vous souhaitez seulement supprimer les paramètres du Timer (minuteur) (Effacer).

Vous pouvez également appuyer à nouveau sur Timer dans l'affichage du programme et supprimer le Timer à l'aide des paramètres suivants.

## Affichage de déroulement de programme

Après le démarrage d'un programme, l'écran affiche le nom du programme, le nom du bloc de lavage en cours et le temps restant.

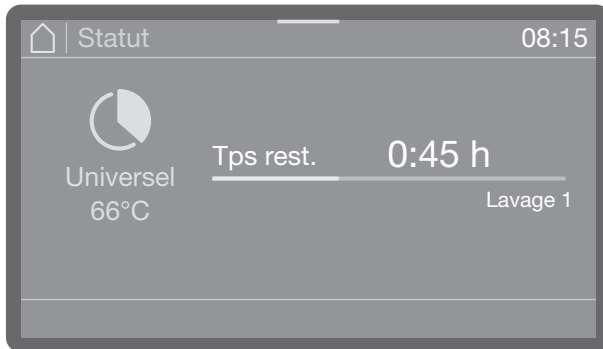

Pendant le déroulement du programme, il est possible de consulter les paramètres du programme, comme la température de consigne et la température réelle.

- Pour ce faire, appuyez sur la barre colorée au milieu du haut de l'écran et balayez vers le bas.

## Fin du programme

La LED de la touche Start/Stop s'éteint après l'arrêt régulier d'un programme et l'affichage suivant apparaît à l'écran.



En outre, un signal sonore retentit pendant environ 3 secondes en réglage d'usine. Le signal sonore est répété trois fois toutes les 30 secondes. Pour régler les signaux sonores, voir chapitre « Volume ».

- Appuyez pour confirmer l'affichage.

Si des messages système sont disponibles, ils sont émis à la suite, par exemple si des niveaux bas ont été mesurés dans le réservoir de sel ou dans les réservoirs de pro-

duits chimiques liquides pendant le programme ou quand la prochaine maintenance doit être effectuée. Chaque message doit être validé individuellement par OK.

## Arrêt

- Appuyez sur la touche  jusqu'à ce que l'affichage s'éteigne.

## Décharger la vaisselle

La vaisselle chaude est fragile ! Laissez-la refroidir dans le lave-vaisselle jusqu'à ce que vous puissiez la toucher sans sensation d'inconfort.

Si vous ouvrez complètement la porte en fin de programme, la vaisselle refroidira plus rapidement.

Déchargez d'abord le panier inférieur puis le panier supérieur. Vous éviterez ainsi que des gouttes d'eau du panier supérieur tombent sur la vaisselle dans le panier inférieur.

## Interrompre un programme

Un programme déjà commencé ne devrait être interrompu qu'exceptionnellement, par exemple lorsque la charge bouge trop.

 Risque de brûlures et d'irritations !

La vaisselle, les supports de charge et l'intérieur de la cuve peuvent être très chauds.

Lorsque vous ouvrez la porte, de la vapeur très chaude peut s'échapper. Selon la phase de rinçage, des produits chimiques de traitement peuvent être dissous et provoquer des irritations et des brûlures des yeux et des voies respiratoires.

N'interrompez un programme qu'en cas de nécessité absolue.

Ouvrez la porte lentement et avec précaution, en évitant tout contact avec la vapeur qui pourrait s'échapper. Vous touchez la vaisselle à vos risques et périls.

- Ouvrez la porte (voir le chapitre « Ouverture et fermeture de la porte »).

## Fonctionnement

Si le verrouillage de la porte est activé, vous devez d'abord saisir le code PIN pour déverrouiller la porte, voir ► Réglages avancés ► Code verrou. porte. Si le verrouillage est désactivé, vous pouvez ouvrir la porte sans saisir de code. Si vous annulez le processus, si vous ne saisissez pas de code PIN ou si vous saisissez un code erroné, le programme se poursuit sans interruption.

- Saisissez le code de verrouillage des portes.

Si la température dans la cuve est supérieure à 67 °C, le message suivant vous avertit des risques potentiels liés à l'ouverture de la porte.

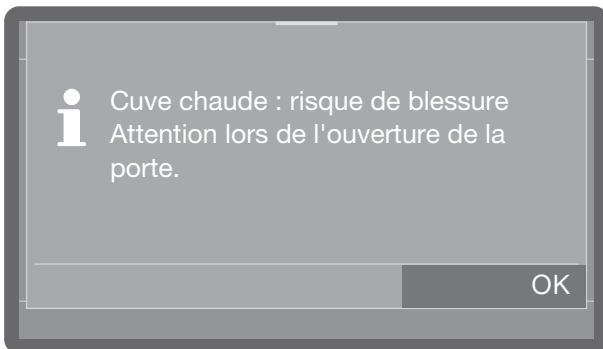

- Validez le message avec OK.
- Rangez la charge de manière stable.
- Refermez la porte pour que le programme puisse reprendre.

Le programme en cours reprend automatiquement à partir de l'interruption.

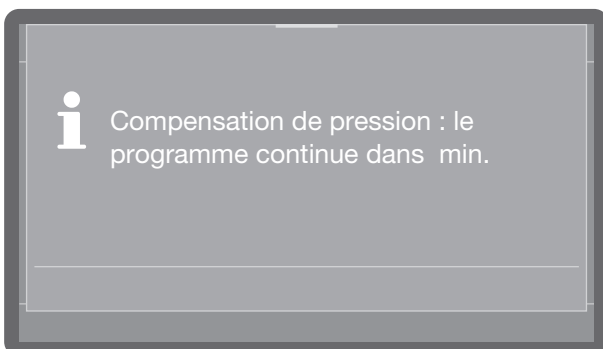

Si la température à l'intérieur de la cuve est supérieure à 50 °C, à ce moment-là, la pression est d'abord équilibrée. Le programme reprend ensuite.

## Annuler un programme

Arrêtez un programme qui a déjà démarré qu'à titre exceptionnel, par exemple si vous voulez changer le programme.

En cas d'anomalie, le programme est automatiquement annulé.

⚠ Risque de brûlure due à la charge chaude.  
La charge et la cuve peuvent être très chauds.  
Ouvrez lentement la porte, et ne touchez pas la charge ou la cuve.

- Appuyez sur la touche *Start/Stop (Marche/Arrêt)*.

Le message suivant s'affiche :

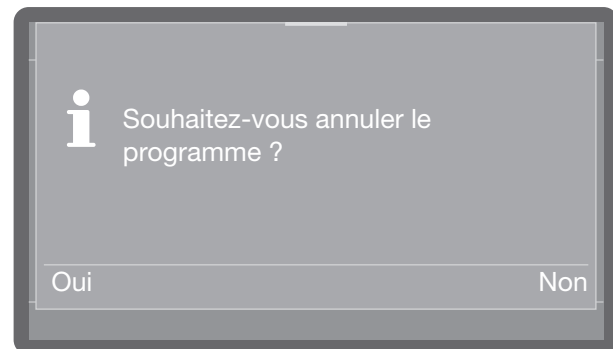

- Sélectionnez Oui puis confirmez en appuyant sur la touche OK.

Le programme ne s'interrompt pas tant que Oui n'a pas été confirmé.

Le message suivant apparaît à l'écran :

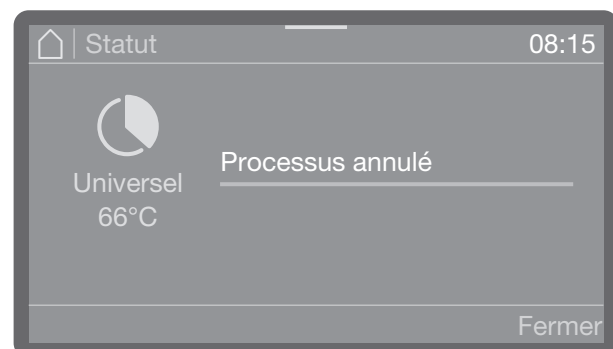

La porte doit être ouverte.

Si vous changez le programme et si le clapet de réservoir est déjà ouvert, dosez le cas échéant ultérieurement le détergent.

Le menu  Fonctions machine comprend toutes les fonctions essentielles permettant d'assurer les tâches quotidiennes.

Les réglages d'usine sont signalés par des coches ✓. Vous trouverez la description du mode de réglage en fin d'arborescence.

 AutoClose <sup>\*)</sup>

 Activé ✓

 Désactivé

<sup>\*)</sup> selon le modèle

## Structure menu

 Fonctions machine

 Fréquence filtre <sup>\*)</sup>

 Fréquence filtre

 Réinitialiser la fréquence

 Systèmes de dosage <sup>\*)</sup>

 Remplir circuits dosage

 Bidon détergent

 Bidon liquide rinçage

 Rincer circuits dosage

 Bidon détergent

 Bidon liquide rinçage

 Séchage+ <sup>\*)</sup>

 Choix du programme

 Tous les progr. ✓

 Sélection

 Prolonger tps séchage+

 Sélection

 Séchage AutoOpen <sup>\*)</sup>

 Activé ✓

 Désactivé

## Fonctions machine

### Fréquence de filtration

Les filtres à air pour le séchage actif interne à la machine ont une durée de vie limitée. Les filtres doivent donc être remplacés régulièrement.

Dans le chapitre « Nettoyage et entretien/ Remplacement de filtre », vous apprendrez comment remplacer le filtre et ce à quoi il faut faire attention.

Le menu suivant vous permet d'afficher la durée restante du filtre et de réinitialiser l'intervalle de comptage après un changement de filtre.

Le menu est défini par le chemin de saisie suivant.

 Fonctions machine

 Fréquence filtre<sup>\*)</sup>

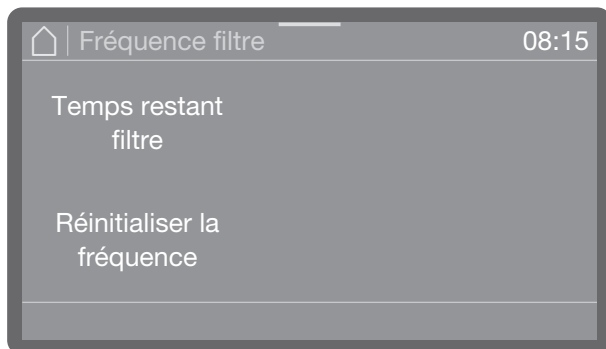

- Temps restant filtre

Temps restant jusqu'au prochain remplacement de filtre.

- Réinitialiser la fréquence

Réinitialise les heures de fonctionnement jusqu'au prochain changement de filtre.

- Sélectionnez une option.

 L'intervalle ne peut être réinitialisé que si le filtre a été remplacé.

### Systèmes de dosage

Les systèmes de dosage de produits liquides ne fonctionnent correctement qu'en absence d'air ou de dépôts dans le système.

#### Remplir les circuits de dosage

Le remplissage des systèmes de dosage est nécessaire dans les situations suivantes :

- s'il est utilisé pour la première fois,
- si de l'air a été aspiré ou si le système a été vidé en raison d'un manque de liquide.

Avant de remplir les circuits de dosage, assurez-vous que les réservoirs sont suffisamment remplis et que les cannes d'aspiration sont bien fixées aux réservoirs et ne peuvent pas aspirer d'air.

Le menu est défini par le chemin de saisie suivant.

 Fonctions machine

 Systèmes de dosage

 Remplir circuits dosage

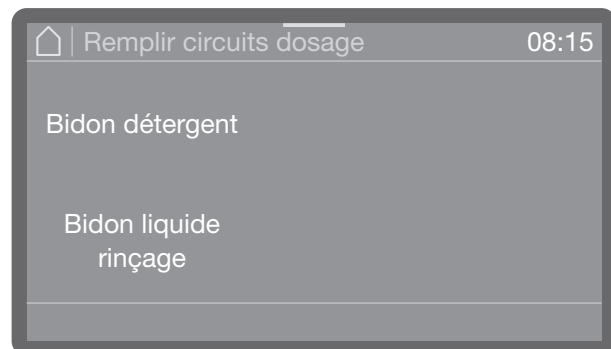

- Bidon détergent

Remplir le système de dosage pour détergent.

- Bidon liquide rinçage

Remplir le système de dosage pour le produit de rinçage.

- Sélectionnez le système de dosage que vous souhaitez remplir.



Il vous sera ensuite demandé si vous souhaitez lancer le processus de remplissage, par ex. :

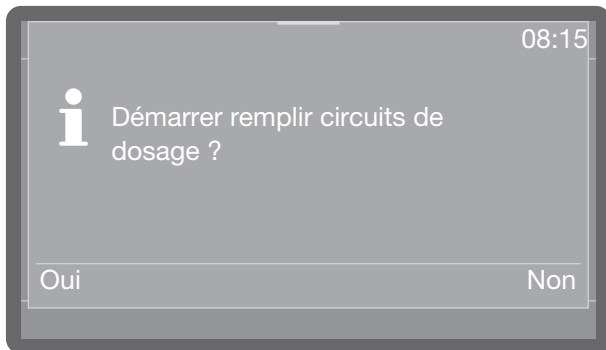

- Sélectionnez **Oui**, pour démarrer le processus. le système de dosage est automatiquement rempli. Le message Remplir circuits de dosage terminé s'affiche, lorsque l'opération a été effectuée avec succès. Si le remplissage est interrompu avant la fin, l'opération doit être répétée.
- La sélection **Non** permet d'interrompre le processus à ce stade.

### Rincer les circuits de dosage

Un système de dosage doit être rincé dans les situations suivantes :

- Si un système de dosage a été rempli par erreur avec le mauvais produit.
- Si des dépôts se sont formés dans les circuits de dosage ou dans les réservoirs, ce qui peut obstruer tout ou partie des systèmes. Des dépôts peuvent se former, par exemple après une longue période d'inactivité ou lorsque les réservoirs sont remplis au lieu d'être remplacés.
- Remplissez un récipient propre, par exemple un seau, d'eau claire et propre.

 **Dommages sur système de dosage.** Les petites particules étrangères présentes dans l'eau, comme le sable, les peluches ou autres, peuvent être aspirées par le système de dosage et l'obstruer ou l'endommager. Vérifiez qu'il n'y a pas de corps étrangers dans l'eau.

- Placez la canne d'aspiration dans le récipient contenant l'eau. L'extrémité inférieure de la canne avec l'orifice d'aspiration doit être complètement immergée.
- Fixez la canne de manière à ce qu'elle ne puisse pas se renverser ou tomber du récipient.

Le menu est défini par le chemin de saisie suivant.

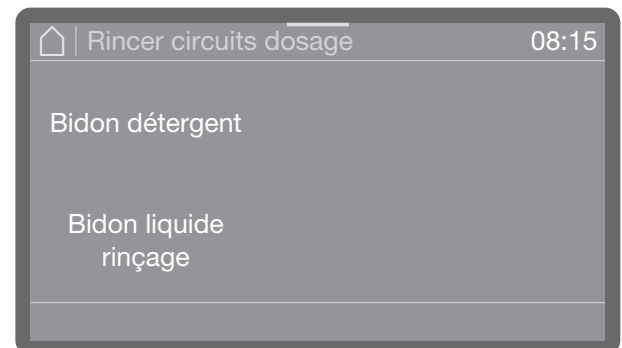
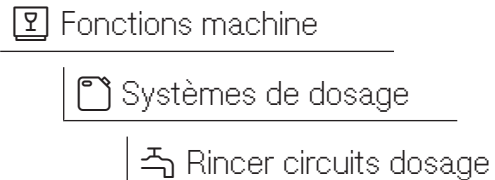

- Bidon détergent  
Rincer le système de dosage pour détergent.
- Bidon liquide rinçage  
Rincer le système de dosage pour le produit de rinçage.
- Sélectionnez le système de dosage que vous souhaitez rincer.

Il vous sera ensuite demandé si vous souhaitez lancer le processus, par ex. :

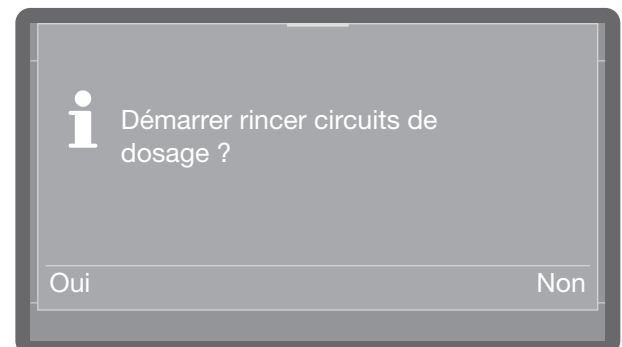

- Sélectionnez **Oui**, pour démarrer le processus. Le système de dosage est automatiquement rincé. Le message Rincer

## Fonctions machine

circuits de dosage terminé s'affiche, lorsque l'opération a été effectuée avec succès. Si le rinçage est interrompu avant la fin, l'opération doit être répétée.

- La sélection Non permet d'interrompre le processus à ce stade.

### Dry+

Le séchage actif Séchage+ n'est disponible que sur les lave-vaisselle équipés d'un ventilateur de séchage (selon le modèle).

Le séchage actif Séchage+ permet d'accélérer et d'améliorer le processus de séchage en fin de programme. Lorsque la porte est fermée, un ventilateur dirige l'air frais filtré dans la cuve et assure un séchage actif.

Ci-après, vous pouvez activer ou désactiver le séchage actif pour tous les programmes qui prennent en charge Séchage+ et prolonger la durée de la soufflerie pour personnaliser la phase de séchage. Pour savoir quels programmes Séchage+ sont pris en charge, consultez le chapitre « Paramètres des programmes ».

### Sélection du programme

Le menu est défini par le chemin de saisie suivant.

 Fonctions machine

 Séchage+

 Choix du programme

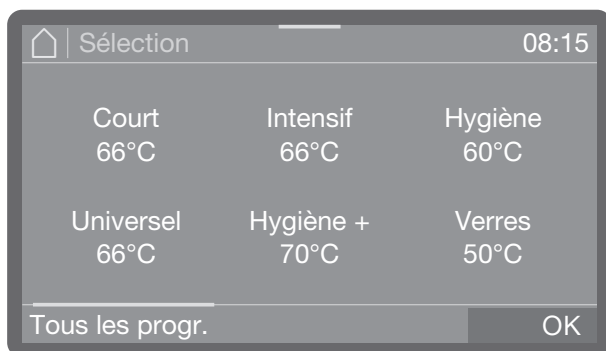

- Sélectionnez les programmes que vous souhaitez activer Séchage+. Les programmes activés sont signalés par une couleur.

- Si vous souhaitez activer Séchage+ pour tous les programmes, tapez sur Tous les progr..
- Enregistrez la sélection en cliquant sur OK

### Prolongation

La durée de fonctionnement du ventilateur est prédéfinie pour chaque programme et peut uniquement être prolongée ou annulée par la suite. Il n'est pas possible à ce stade de réduire la durée de fonctionnement prédéfinie ou d'arrêter le ventilateur.

Le menu est défini par le chemin de saisie suivant.

 Fonctions machine

 Séchage+

 Prolonger tps séchage+

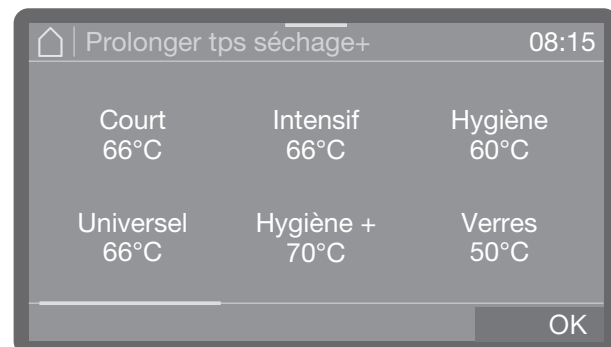

- Faites défiler la liste des programmes et sélectionnez le programme pour lequel vous souhaitez prolonger la durée du ventilateur.



L'autonomie peut être prolongée jusqu'à 30 minutes par paliers d'une minute.

- Réglez la durée de fonctionnement. Dans le réglage le plus bas, la durée de fonctionnement correspond à la valeur de base prédéfinie.
- Sauvegardez ce réglage en appuyant sur la touche OK.

### AutoOpen

AutoOpen est une fonction supplémentaire d'aide au séchage. La porte s'entrouvre à la fin du programme pour permettre à l'humidité résiduelle de s'échapper plus rapidement de la cuve.

La porte s'ouvre dès que la température dans la cuve est inférieure à une valeur limite. Avant d'ouvrir la porte, un message correspondant s'affiche à l'écran et un signal sonore retentit si les avertisseurs sonores sont activés.

Pour savoir quels programmes prennent en charge cette fonction, consultez le chapitre « Tableau des programmes ».

Le menu est défini par le chemin de saisie suivant.

 Fonctions machine

 Séchage AutoOpen

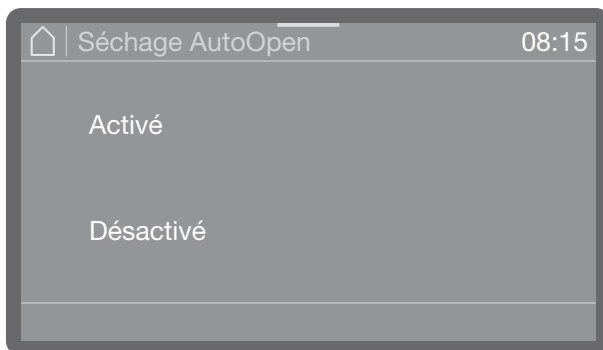

- Activé  
Séchage AutoOpen est activé pour tous les programmes.
  - Désactivé  
Séchage AutoOpen est désactivé pour tous les programmes.
- Sélectionnez une option.

### AutoClose

Il permet de déterminer si la porte doit être immédiatement tirée en position finale par la fermeture automatique ou si elle doit rester entrouverte.

En position fermée, la porte est verrouillée mécaniquement et peut être déverrouillée et ouverte à l'aide de la touche de porte .

Le menu est défini par le chemin de saisie suivant.

 Fonctions machine

 AutoClose

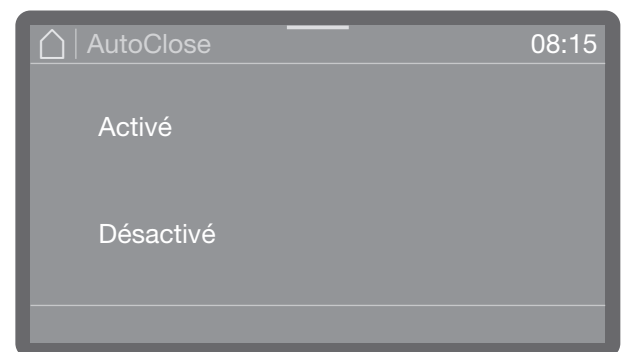

- Activé  
AutoClose est activé pour tous les programmes. La porte est tirée en position finale et verrouillée immédiatement après la fermeture.
  - Désactivé  
AutoClose est désactivé pour tous les programmes. La porte s'accroche au crochet de fermeture et peut être remontée sans appuyer sur la touche .
- Sélectionnez une option.

## Réglages

---

Le menu  Réglages contient les paramètres de base de la commande de l'appareil.

Les réglages d'usine sont signalés par des coches ✓. Vous trouverez la description du mode de réglage en fin d'arborescence.

 Unité de température

 °C ✓

 °F

---

### Structure menu

 Réglages

---

 Heure

---

 Format de temps

---

 12 heures

---

 24 heures ✓

---

 Régler l'heure

---

 Date

---

 Format de date

---

 JJ/MM/AAAA ✓

---

 MM/JJ/AAAA

---

 AAAA/MM/JJ

---

 Régler la date

---

 Luminosité de l'écran

---

 Volume

---

 Signaux sonores

---

 Bip touches

---

 Mélodie d'accueil

---

 Activé ✓

---

 Désactivé

---

## Heure

L'heure est notamment nécessaire pour le départ différé et l'affichage à l'écran. Le format de présentation et l'heure exacte sont désormais configurés.

Il n'y a pas de passage automatique entre l'heure d'été et l'heure d'hiver. Vous devez procéder vous-même au réglage.

### Choisir le format de l'heure

Le menu est défini par le chemin de saisie suivant.



- 24 heures

Affichage de l'heure au format 24 heures.

- 12 heures

Affichage de l'heure au format 12 heures (am/pm).

■ Sélectionnez un format en appuyant dessus.

## Régler l'heure

L'heure s'affichera dans le format de votre choix.

Le menu est défini par le chemin de saisie suivant.

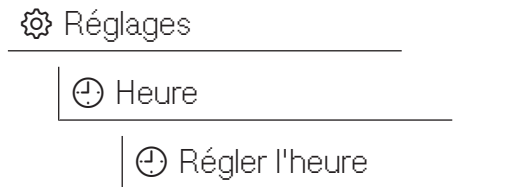

Le réglage de l'heure s'effectue dans le format sélectionné.

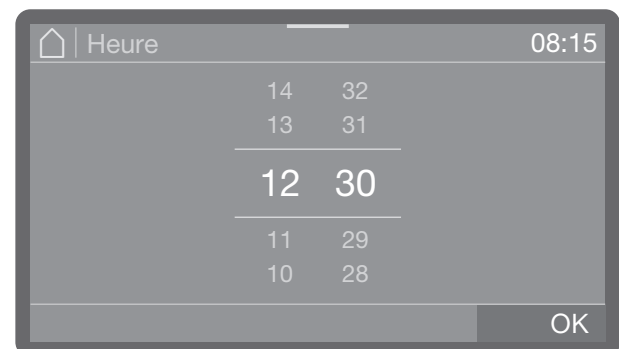

■ Réglez l'heure du jour et confirmez en appuyant sur OK.

## Date

Réglage du format de présentation et de l'heure exacte.

### Choisir le format date

Le menu est défini par le chemin de saisie suivant.



- JJ correspond au jour (J = jour)
- MM correspond au mois (M = mois)
- AAAA correspond à l'année (A = année)
- Sélectionnez le format de votre choix.

## Régler la date

Le menu est défini par le chemin de saisie suivant.



- Réglez la date. L'ordre de l'année, du mois et du jour ne dépend pas du format de date définie.
- Sauvegardez ce réglage en appuyant sur la touche OK.

## Luminosité de l'écran

Permet de régler la luminosité de l'écran.

Le menu est défini par le chemin de saisie suivant.

 Réglages

 Luminosité de l'écran

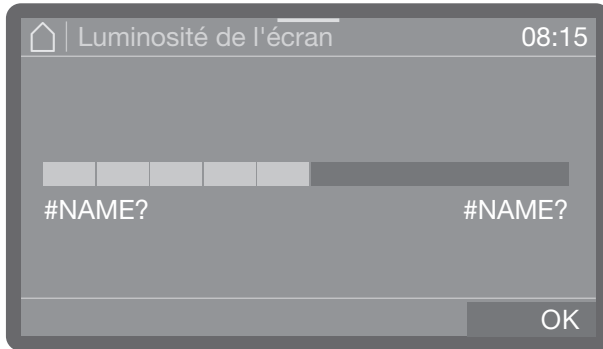

- Réglez la luminosité des écrans et enregistrez le réglage en cliquant sur OK.

## Volume

Un avertisseur sonore est intégré dans le bandeau de commande et peut fournir un retour sonore dans les situations suivantes :

- Bip touches en cas d'utilisation des boutons de commande
- Signaux sonores à la fin du programme ou en cas de messages système (remarques)

Le menu est défini par le chemin de saisie suivant.

 Réglages

 Volume

Le volume pour le Bip touches et les Signaux sonores est toujours réglé de la même manière.

- Sélectionnez une des options Bip touches ou Signaux sonores.

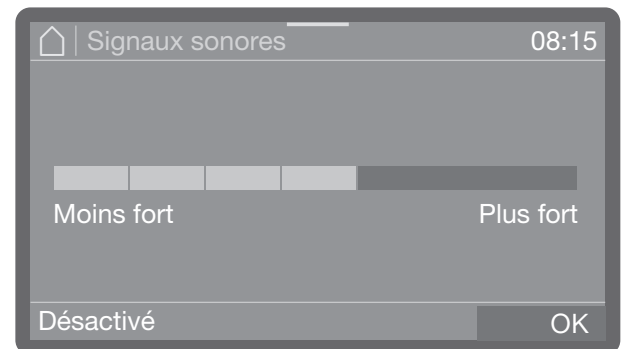

- Réglez le volume souhaité. Au réglage le plus bas, le son est désactivé et peut être réactivé si nécessaire à l'aide de la sélection Activé (affichée à la place de Désactivé).
- Sauvegardez ce réglage en appuyant sur la touche OK.

### Tonalité d'accueil

Une courte mélodie retentit lors de la mise en marche et de l'arrêt de l'appareil. Cette option vous permet de désactiver et de réactiver la lecture de la mélodie.

Le menu est défini par le chemin de saisie suivant.

 Réglages

 Mélodie d'accueil

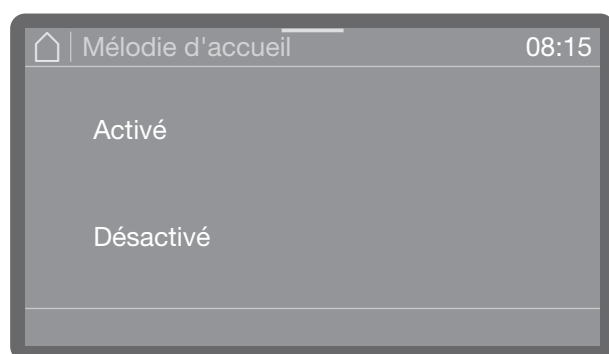

- Activé

Une mélodie d'accueil est jouée à la mise sous tension.

- Désactivé

La mélodie est désactivée.

■ Sélectionnez une option.

### Unité de température

L'affichage de la température sur l'écran peut être exprimé au choix en °C (degrés Celsius) ou en °F (degrés Fahrenheit).

Le menu est défini par le chemin de saisie suivant.

 Réglages

 Unité de température

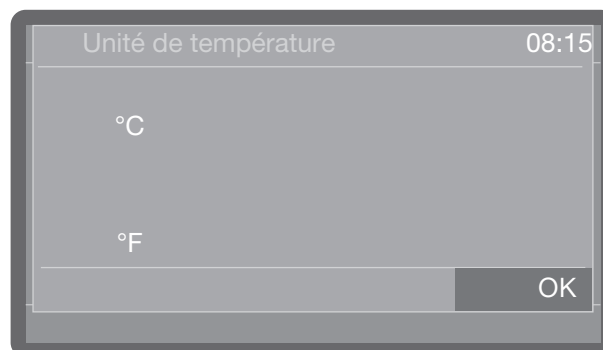

- °C

Affichage de la température en degrés Celsius.

- °F

Affichage de la température en degrés Fahrenheit.

■ Sélectionnez l'option souhaitée en appuyant dessus.



Toutes les procédures administratives et tous les réglages sont affectés au menu ⚙️ Réglages avancés.

L'accès au menu ⚙️ Réglages avancés est protégé par un code PIN.  
Si vous souhaitez ouvrir le menu, vous devez saisir le code PIN.

## Structure menu

- ⚙️ Réglages avancés
  - 🔒 Verrouillage progr. filtre
    - 🔒 Activé
    - 🔒 Désactivé ✓
  - 🔌 Veille/Off
    - 🔌 Veille après 10 min.
    - 🔌 Arrêt après 10 min.
  - 📖 Journal de bord
    - 📖 Eau
      - 📖 Consommation eau froide
      - 📖 Consommation eau chaude
    - 📖 Détergent liquide
    - 📖 Produit de rinçage
    - 📖 Heures de service (total)
    - 📖 Cycles du programme
    - 📖 Fréquence de service
  - 🔑 Valider les programmes
    - 🔑 Tous les progr. ✓
    - 🔑 Sélection
  - ★ Définir les favoris

- ⚙️ Configurer programmes
  - ⚙️ [Nom de programme]
  - ⚙️ Température de lavage
  - ⚙️ Lavage tps de maintien
  - ⚙️ Température rinçage final
  - ⚙️ Rinçage final maintien
  - ⚙️ Quantité d'eau élevée
  - ⚙️ Rinçage intermédiaire
  - ⚙️ Quantité d'eau élevée
  - ⚙️ Rétablir
- Ao Affichage valeur A0
  - Ao Désactivé ✓
  - Ao Activé
- 📖 Systèmes de dosage
  - 📖 Détergent porte
    - 📖 Produit rinçage porte
      - 📖 Affichage de manque
        - 📖 Activé ✓
        - 📖 Désactivé
      - 📖 Concentration dosage
  - 📖 Bidon détergent
    - 📖 Concentration dosage
    - 📖 Concentration dosage
    - 📖 Concentration dosage
    - 📖 Désactiver ✓

## Réglages avancés

---

 Bidon liquide rinçage

 Concentration dosage

 Concentration dosage

 Concentration dosage

 Désactiver ✓

 Cycles jusqu'au vide

 Dureté d'eau

 2,5 mmol/l (14° dh) ✓

 Cycles avt régénération

 1

 Mémoire

 Activé ✓

 Désactivé

 Code PIN

 Modifier le code PIN

 Code verrou. porte

 Oui

 Activé

 Connexion/Wi-Fi

 Installer

 Via WPS

 Via Soft AP

 Activer

 Désactiver

 Statut de connexion

 Réinstaller

 Rétablir

 Mise à jour à distance

 Activé

 Désactivé ✓

 Revendeurs

 Mode expo

 Activé

 Désactivé ✓

 Version logiciel

 1-SBAE ID XXXX

 2-EL ID XXXX

 3-EFU ID XXXX

 5-LG ID XXXX

 Plaque signalétique

 Réglages usine

 Réglages programmes

 Tous les réglages

 § Informations légales

---

\*) selon le modèle

## Blocage programme filtre

La combinaison de filtres dans la cuve permet de filtrer les grosses particules de saleté du bain lessiviel. Si des particules de saleté pénètrent dans le système de circulation, elles peuvent obstruer les bras d'aspersion, les vannes, etc.

Il est possible de bloquer le démarrage du programme en cas d'installation incorrecte ou d'absence de microfiltre.

Le menu est défini par le chemin de saisie suivant.

⚙️ Réglages avancés

🔒 Verrouillage progr. filtre

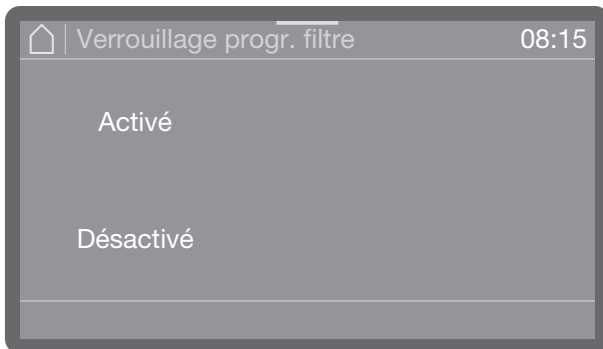

### - Activé

Le démarrage des programmes est bloqué si le microfiltre est mal installé ou manquant.

Un programme ne peut être lancé que si le microfiltre est correctement installé.

### - Désactivé

Les programmes peuvent être lancés indépendamment de l'état du microfiltre. Une demande de confirmation est affichée si le microfiltre n'est pas correctement installé.

- Sélectionnez une option.

## Veille/Off

Si le lave-vaisselle n'est pas utilisé pendant 10 minutes, il peut être mis en veille ou s'éteindre automatiquement.

En mode veille, le lave-vaisselle reste allumé et la touche *Start/Stop* clignote. Le lave-vaisselle peut être réactivé en appuyant sur la touche *Start/Stop*, en touchant l'écran ou en ouvrant la porte.

Après l'arrêt automatique, le lave-vaisselle est éteint et peut être rallumé en appuyant sur la touche .

Le menu est défini par le chemin de saisie suivant.

⚙️ Réglages avancés

🔌 Veille/Off

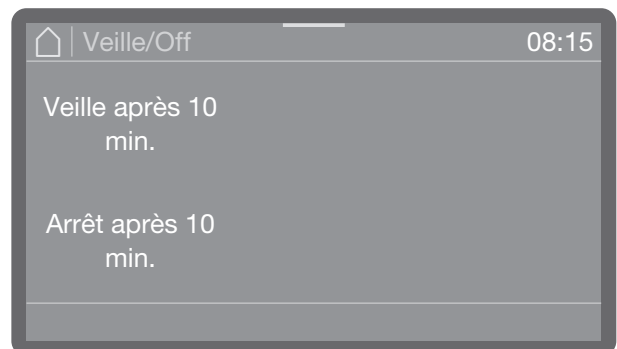

### - Veille/Off

Passage en mode veille au bout de 10 minutes

### - Arrêt après 10 min.

Arrêt au bout de 10 minutes

- Sélectionnez une option.

### Journal de bord

Dans le journal de bord sont consignées les données relatives à la consommation d'eau, de produits chimiques ainsi que les heures de fonctionnement et le déroulement des programmes. Tout le cycle de vie de la machine y est répertorié.

Par ailleurs, le SAV Miele peut consigner dans le journal de bord une recommandation à lire lors de la prochaine opération de maintenance.

Le menu est défini par le chemin de saisie suivant.

 Réglages avancées

 Journal de bord

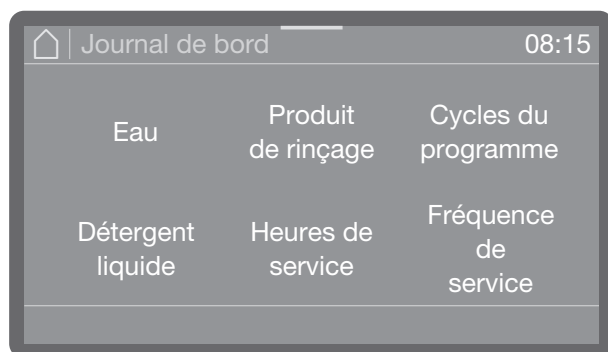

Journal de bord 08:15		
Eau	Produit de rinçage	Cycles du programme
Détergent liquide	Heures de service	Fréquence de service

- Eau

Affichage de la consommation d'eau en litres (l)

Si plusieurs raccordements d'eau sont disponibles (selon le modèle), la consommation est affichée en fonction du type d'eau.

- Détergent liquide

Consommation de détergent liquide en litres(l)

- Produit de rinçage

Consommation de produit de rinçage en litres (l)

- Heures de fonctionnement

Nombre d'heures de fonctionnement

- Cycles de programme

Somme de tous les cycles de programmes. L'affichage peut être décomposé par programme.

- Intervalle de maintenance

Rappel du prochain rendez-vous d'entretien. Le rendez-vous est enregistré par le service après-vente Miele.

- Utilisez les flèches  $\wedge$  et  $\vee$  pour faire défiler jusqu'à l'option souhaitée et appuyez sur celle-ci pour la sélectionner.

Les valeurs du journal de bord de l'entretien sont immuables.

- Pour sortir du menu, appuyez sur la touche  $\leftarrow$ .

### Valider un programme

il est possible de bloquer des programmes individuels. Les programmes verrouillés ne sont plus disponibles pour la sélection des programmes. Cela permet par exemple de s'assurer que seuls des programmes adaptés à la vaisselle sont utilisés.

Le menu est défini par le chemin de saisie suivant.

 Réglages avancées

 Valider les programmes



Valider les programmes 08:15		
Court 66°C	Intensif 66°C	Hygiène 60°C
Universel 66°C	Hygiène + 70°C	Verres 50°C
Tous les progr.		OK

- Faites défiler la liste des programmes, puis sélectionnez les programmes que vous souhaitez partager avec les utilisateurs. Plusieurs sélections sont possibles. Les programmes activés sont mis en évidence par des couleurs.

- Tous les progr. vous permet de sélectionner tous les programmes en une seule fois.

- Enregistrez la sélection en cliquant sur OK

## Définir les favoris

Sous programmes favoris vous pouvez définir l'ordre des programmes et les programmes auxquels vous souhaitez accéder directement lors de la sélection des programmes. Vous pouvez choisir parmi tous les programmes validés sous validation des programmes.

Le menu est défini par le chemin de saisie suivant.

⚙️ Réglages avancés

☆ Définir les favoris

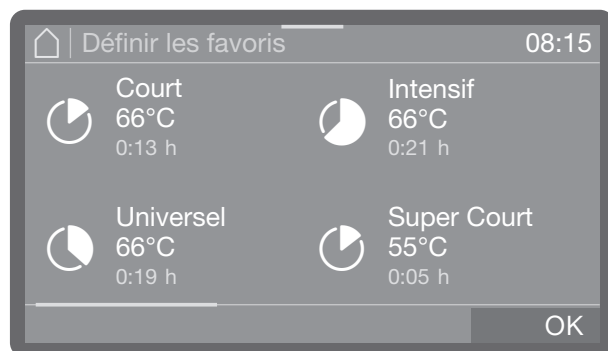

L'écran affiche la liste des programmes.

- Sélectionnez un programme en appuyant dessus et en le maintenant enfoncé jusqu'à ce qu'un cadre apparaisse autour du programme.
- Faites glisser le programme vers la position souhaitée et retirez votre doigt de l'écran.

Le cadre autour du programme disparaît et le programme reste à la position souhaitée.

- Sauvegardez ce réglage en appuyant sur la touche OK.

## Paramètres de programme

Les paramètres du programme doivent être adaptés aux exigences techniques de lavage et à la vaisselle utilisée.

La modification des paramètres du programme requiert des connaissances spécifiques supplémentaires sur l'appareil et le processus et ne doit donc être effectuée que par des utilisateurs expérimentés ou le service après-vente Miele.

- Sélectionnez d'abord le programme que vous souhaitez modifier.

## Sélectionner un programme

Le menu est défini par le chemin de saisie suivant.

⚙️ Réglages avancés

⚙️ Configurer programmes

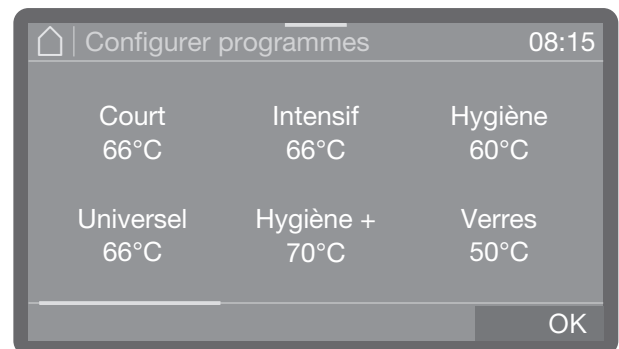

- Faites défiler la liste des programmes puis sélectionnez le programme que vous souhaitez modifier.

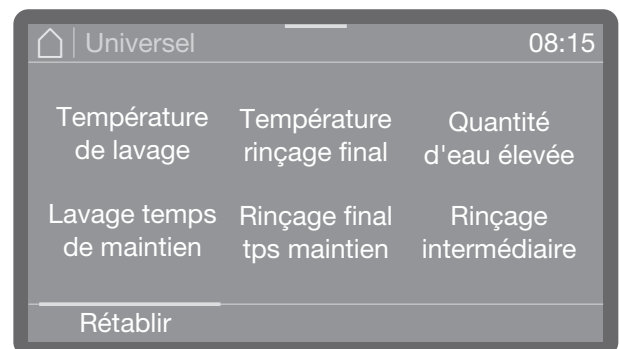

- Sélectionnez un paramètre du programme que vous souhaitez modifier.

## Réglages avancés

### Température de lavage

La température de lavage est obtenue en chauffant le bain lessiviel. La température doit être adaptée à la tâche.

Le dosage des produits chimiques se produit à une température réglée en usine.

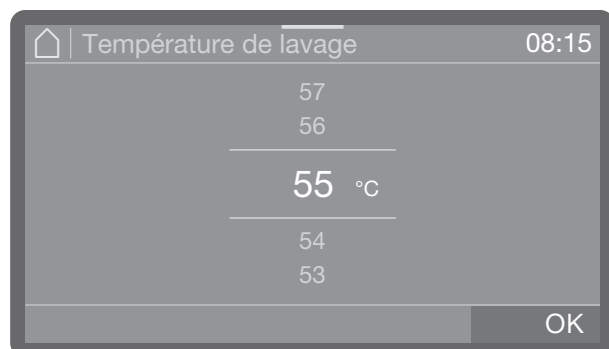

- Réglez la température. La plage de réglage varie en fonction du modèle et du programme.
- Sauvegardez ce réglage en appuyant sur la touche OK.

### Lavage durée de maintien

Le temps de maintien correspond à la durée pendant laquelle la température est maintenue constante dans le bloc de lavage.

Pour le programme Super Court le temps de maintien est saisi en secondes et peut être réglé par incréments de 5 secondes..



- Réglez le temps de maintien.
- Sauvegardez ce réglage en appuyant sur la touche OK.

### Température de rinçage

La température de rinçage est obtenue en chauffant le bain lessiviel. La température doit être adaptée à la tâche.

Pour les lave-vaisselle équipés du séchage Dry +, cette option n'est pas disponible.

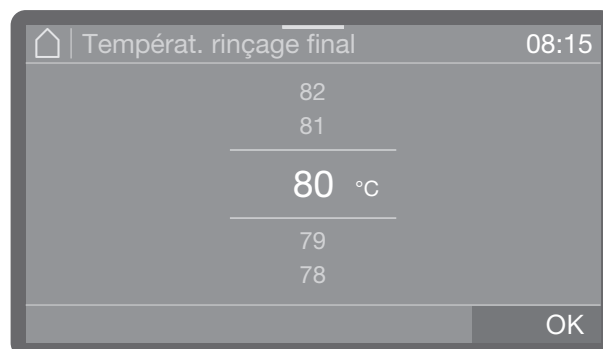

- Réglez la température. La plage de réglage varie en fonction du modèle et du programme.
- Sauvegardez ce réglage en appuyant sur la touche OK.

### Rinçage final temps de maintien

Le temps de maintien correspond à la durée pendant laquelle la température est maintenue constante dans le bloc de lavage.

Pour le programme Super Court le temps de maintien est saisi en secondes et peut être réglé par incréments de 5 secondes..

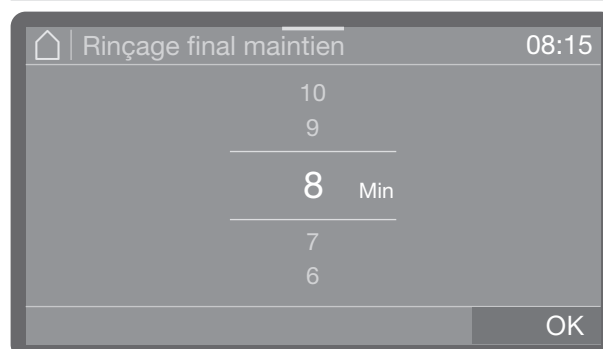

- Réglez le temps de maintien.
- Sauvegardez ce réglage en appuyant sur la touche OK.

### Augmenter le volume d'eau

Nous recommandons d'augmenter le volume d'eau si la structure de la charge nécessite l'utilisation d'un grand volume d'eau, en cas de fortes salissures ou s'il faut s'attendre à une forte présence de mousse, en raison du type de salissures ou des produits chimiques utilisés. La quantité d'eau ajoutée dépend de la version des paniers ou chariots utilisés, du type de salissures et de la charge elle-même.

Si la charge est peu sale et si son traitement ne requiert qu'un faible volume d'eau, la quantité d'eau peut être de nouveau restaurée aux réglages d'usine pour réaliser des économies d'énergie et d'eau.



- Réglez la quantité d'eau supplémentaire. Le réglage le plus bas correspond à la quantité d'eau réglée en usine.
- Sauvegardez ce réglage en appuyant sur la touche OK.

### Renommer un programme

Si nécessaire, vous pouvez modifier les noms des programmes. Le symbole qui précède est invariable.

- Pour ce faire, sélectionnez l'option nom du programme.

Les noms peuvent comporter jusqu'à 15 caractères, espaces compris. Les options suivantes sont disponibles pour les désignations :

- Lettres de A à Z, chaque nouveau mot commençant automatiquement par une majuscule.
- Chiffres de 0 à 9.
- Espace \_.
- Le symbole  permet de supprimer la dernière position.
- La sélection Réinitialiser permet de réinitialiser les noms de programmes aux paramètres d'usine.
- Appuyer sur la touche ↵ pour terminer la procédure sans enregistrer le changement de nom.

- Saisissez un nom.
- Validez avec OK

### Rinçage intermédiaire

Si nécessaire, un bloc de rinçage intermédiaire supplémentaire peut être activé pour les programmes sélectionnés.

Pour savoir quels programmes prennent en charge cette fonction, consultez le chapitre « Tableau des programmes ».

- Activé
  - Active le bloc de rinçage intermédiaire supplémentaire pour le programme sélectionné.
- Désactivé
  - Désactive le bloc de rinçage intermédiaire supplémentaire.
- Sélectionnez une option en appuyant dessus..

### Réinitialiser les paramètres

Vous pouvez rétablir les réglages d'usine des programmes individuellement. Réinitialisation des paramètres du programme et des noms de programme modifiés.

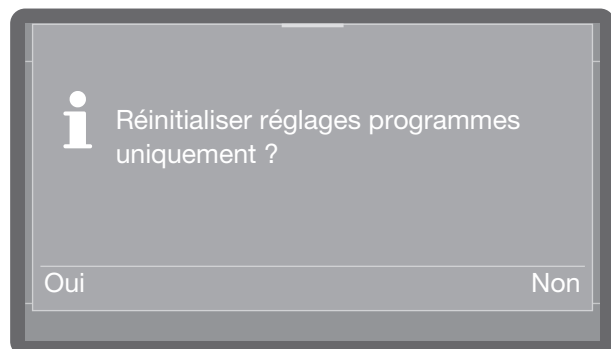

- Sélectionnez Oui, pour réinitialiser les paramètres et les noms de programmes sur les réglages d'usine.
- Sélectionnez Non, pour annuler l'opération.

### Affichage valeur A0

La valeur A0 est une référence pour la destruction des micro-organismes dans un processus de désinfection avec une chaleur humide.

Cette valeur est utilisée pour déterminer la quantité de chaleur humide nécessaire lors de la désinfection thermique dans le traitement en machine.

La valeur A0 s'affiche à la fin du programme.

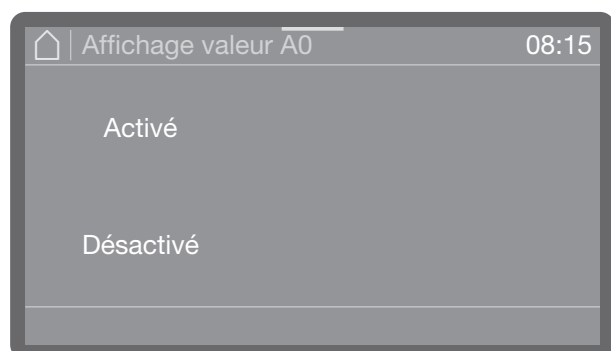

- Activé  
La mesure de la valeur A0 est activée et s'affiche à la fin du programme.
- Désactivé  
La mesure de la valeur A0 est désactivée
- Sélectionnez une option.

### Dispositifs de dosage

Le menu suivant permet d'activer, de remplir et de rincer les systèmes de dosage, si nécessaire de modifier le nom et de régler la concentration de dosage pour tous les programmes.

Selon le modèle, différents systèmes de dosage sont disponibles pour le dosage des produits chimiques de traitement.

Le dosage du détergent et du produit de rinçage peut être effectué soit par un doseur de porte approprié (détergent //\\, produit de rinçage \*), soit par des cannes d'aspiration pour les produits liquides à partir d'un bidon externe. L'activation simultanée des deux systèmes n'est pas possible.

### Sélectionner le système de dosage

Le menu est défini par le chemin de saisie suivant.

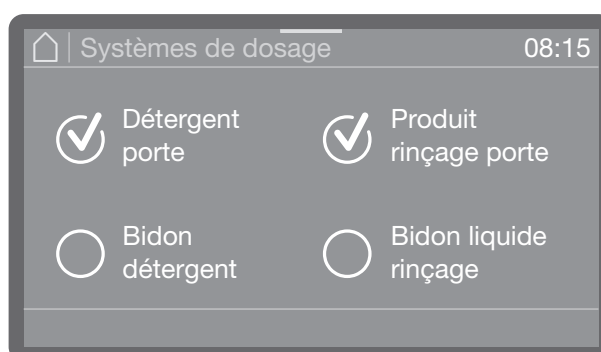
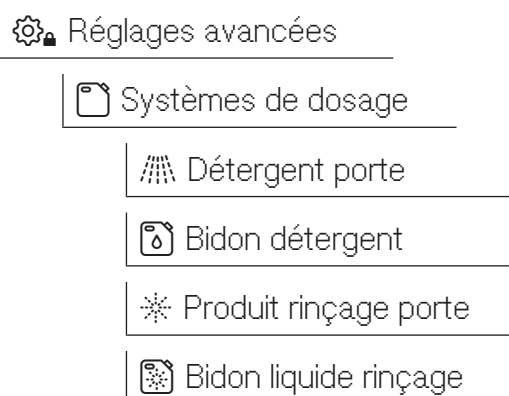

Seuls les systèmes de dosage disponibles sont affichés

- Choisissez un système de dosage.



## Dosage de porte

 Détergent porte

Si vous avez sélectionné Détergent porte, l'un des messages suivants s'affiche.

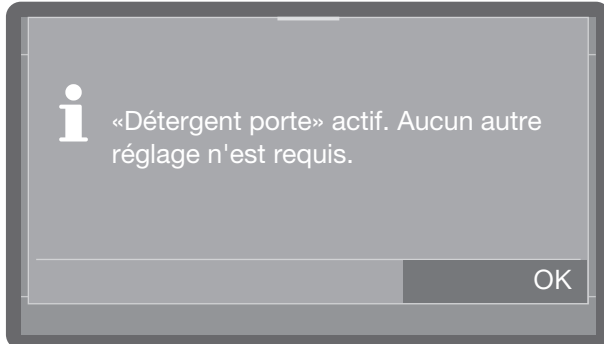

- Système de dosage de porte est activé
- Les autres réglages sont impossibles. Confirmez la lecture du message en appuyant sur la touche OK.

Si vous souhaitez basculer le dosage sur le doseur de poudre, sélectionnez détergent porte et activer, ou sélectionnez l'option Bidon détergent et désactiver le dosage.

 Produit rinçage porte

### Indicateur de remplissage

L'indicateur de remplissage indique un manque de produit de rinçage dans le doseur de porte. Si vous ne souhaitez pas utiliser le doseur de porte pour le produit de rinçage, vous devez désactiver l'indicateur de remplissage.

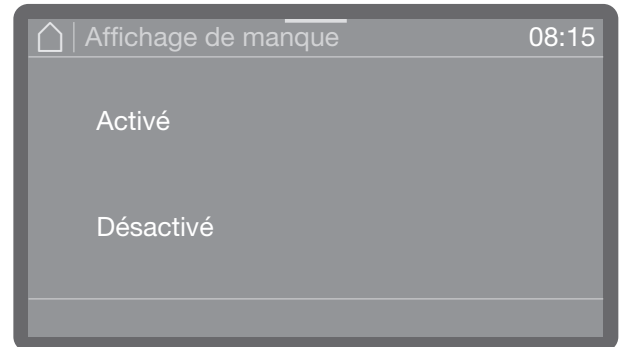

- Marche  
Le manque de produit de rinçage dans le doseur de porte est indiqué.
- Arrêt  
Aucun manque de produit de rinçage n'est indiqué.

- Sélectionnez une option.

### Dosage du bidon activé



Pour activer le dosage de produits chimiques de traitement liquides à partir de bidons externes, vous devez procéder comme suit.

- Choisissez d'abord un système de dosage.

La sélection n'est disponible que si le système de dosage correspondant est présent (selon le modèle).

 Bidon détergent

 Bidon liquide rinçage

Si un doseur de produit de rinçage dans la porte  ou un doseur de poudre  est présent et activé (selon le modèle), il vous sera demandé lors de la sélection Bidon détergent ou Bidon liquide rinçage en premier lieu si vous souhaitez passer au dosage à partir du bidon. Si le dosage à partir du bidon est déjà activé, la question n'est pas nécessaire.

## Réglages avancés

### Dosage du bidon désactivé

Vous pouvez transférer le dosage des bidons vers les doseurs de porte ou le désactiver complètement en suivant les instructions ci-dessous.

- Choisissez d'abord un système de dosage.

La sélection n'est disponible que si le système de dosage correspondant est présent (selon le modèle).

 Bidon détergent

 Désactiver ✓

 Bidon liquide rinçage

 Désactiver ✓

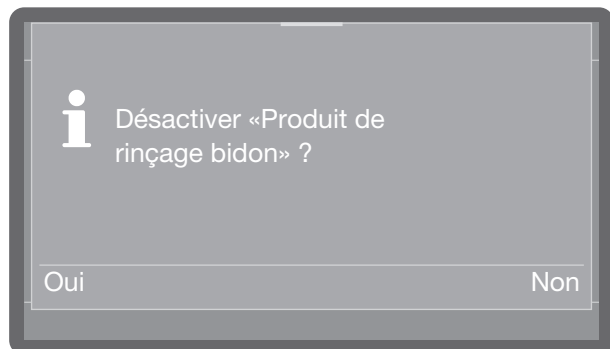
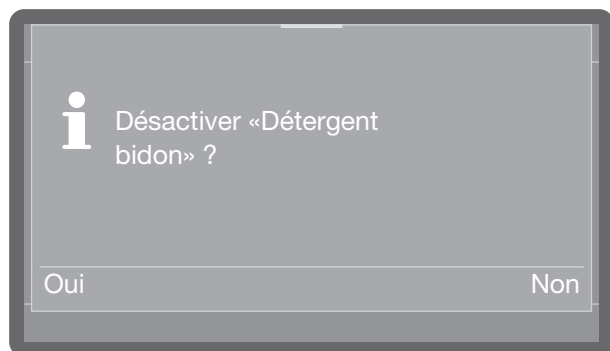

- En sélectionnant **Oui**, vous désactivez le dosage à partir du bidon. Le changement est immédiat.
- Si vous ne voulez pas changer, appuyez sur la touche **Non**.

### Concentration de dosage

La concentration de dosage des produits chimiques liquides est réglée de la même manière pour tous les systèmes de dosage. Le paramètre s'applique à tous les programmes.

La sélection n'est disponible que si le système de dosage correspondant est présent (selon le modèle).

 Produit rinçage porte

 Bidon détergent

 Bidon liquide rinçage

- Choisissez d'abord un système de dosage.

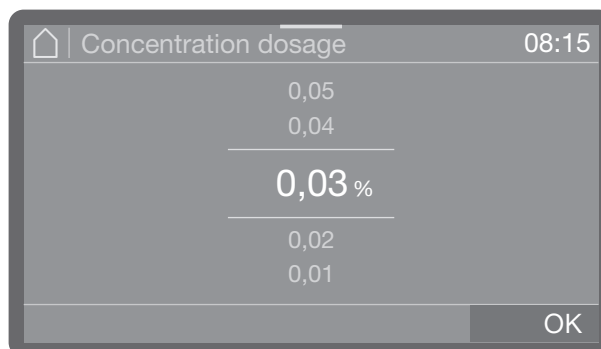

- Réglez la concentration de dosage.
- Sauvegardez ce réglage en appuyant sur la touche **OK**.

### Remplir les circuits de dosage

Voir  Fonctions machine

### Rincer les circuits de dosage

Voir  Fonctions machine

### Cycles à vide

Lors du dosage de produits chimiques liquides à partir de bidons externes, le niveau de remplissage du bidon est surveillé. La fonction suivante vous permet de définir le nombre de programmes (cycles) à partir duquel vous souhaitez être averti de l'imminence d'un vide. Le message est émis après la mise sous tension de la machine et avant chaque démarrage de programme. Vous pouvez régler les cycles de 10 à 150 cycles.

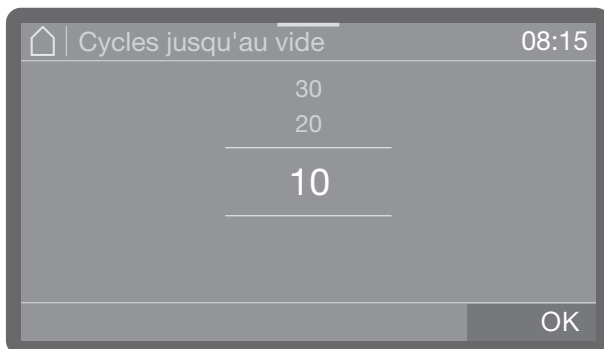

- Réglez le nombre de cycles.
- Sauvegardez ce réglage en appuyant sur la touche OK.

### Dureté de l'eau

Le réglage de la dureté de l'eau est indiqué dans le tableau du chapitre « Remplir de sel régénérant ».

### Information régénération

Pour mieux planifier les phases de rinçage, vous pouvez afficher le nombre de cycles de rinçage restants jusqu'à la prochaine régénération.

Lorsque les cycles définis jusqu'à la prochaine régénération sont atteints, un message est émis après chaque programme terminé.

Vous pouvez régler les cycles de 0 à 20 cycles, mais aucune indication n'est donnée pour 0.

Le menu est défini par le chemin de saisie suivant.

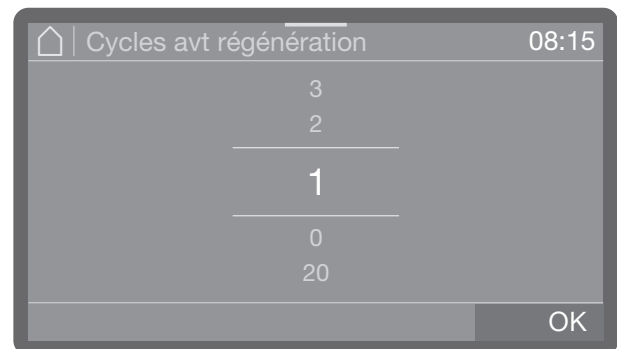
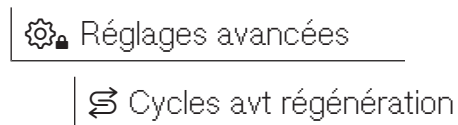

- Réglez le nombre de cycles.
- Sauvegardez ce réglage en appuyant sur la touche OK.

### Mémoire

Si vous utilisez toujours le même programme dans une séquence continue, vous pouvez utiliser la fonction de mémoire. Elle propose automatiquement le dernier programme sélectionné, ce qui vous permet de lancer le programme immédiatement après le chargement. La sélection de programme est donc supprimée, mais reste disponible.

Le menu est défini par le chemin de saisie suivant.

 Réglages avancés

 Mémoire

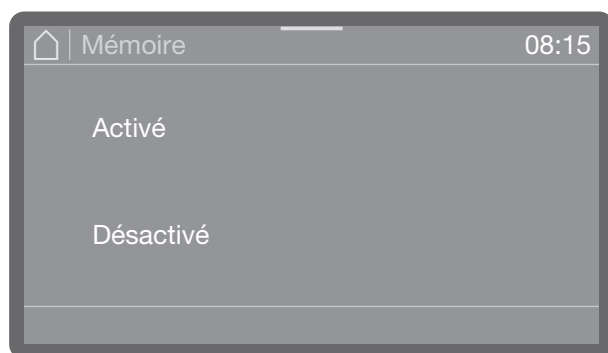

#### - Activé

Le dernier programme sélectionné est présélectionné avant le prochain démarrage.

#### - Désactivé

Les programmes doivent être sélectionnés par le biais du sélecteur de programmes.

- Sélectionnez une option.

### Code PIN

L'accès aux paramètres système et aux fonctions de l'appareil qui nécessitent une connaissance approfondie de l'appareil et du processus peut être protégé par des codes PIN. Un code PIN est composé de 3 chiffres de 0 à 9, dans n'importe quel ordre.

Le code PIN attribué en usine est réglé sur 800.

 En cas de perte du code PIN, le service après-vente Miele devra vous attribuer un nouveau code.

### Saisir le code PIN

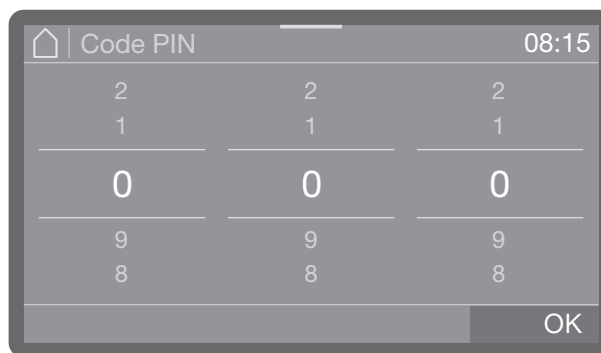

- Réglez les valeurs chiffrées correspondantes et confirmez en appuyant sur OK.

Vous pouvez annuler l'opération à tout moment en appuyant sur la touche ↵.

Si le code PIN a été saisi correctement, la zone protégée est libérée pour la suite du traitement.

En cas d'erreur de saisie, un message s'affiche et l'opération est annulée.

## Verrouiller ou déverrouiller les paramètres avancés

L'accès au menu peut être protégé par un code PIN ou être ouvert à tous les utilisateurs. En outre, le code peut être réattribué.

Le menu est défini par le chemin de saisie suivant.

⚙️ Réglages avancées

▮▮▮ Code PIN

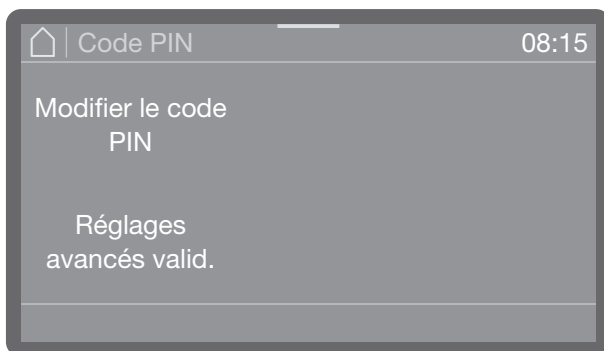

- Modifier le code PIN

Attribuer un nouveau code PIN (voir « Modifier le code PIN »).

- Réglages avancés valid.

Le menu ⚙️ Réglages avancées est validé pour tous les utilisateurs.

- Sélectionnez une option.

## Modification du code PIN

Lorsque un nouveau code PIN est attribué, l'ancien code est écrasé et supprimé définitivement. On ne peut donc pas récupérer d'anciens codes.

En cas de perte du code PIN, le service après-vente Miele devra vous attribuer un nouveau code.

Si vous avez sélectionné l'option Modifier le code PIN dans le menu, vous pouvez attribuer un nouveau code PIN.

- Pour ce faire, suivez les instructions à l'écran et saisissez d'abord le code PIN actuel.

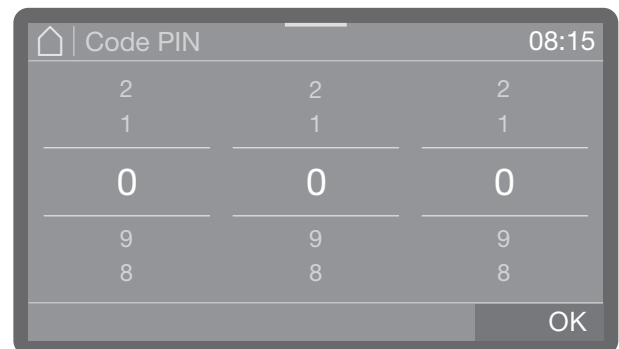

- Réglez les valeurs chiffrées correspondantes et confirmez en appuyant sur OK.

Vous pouvez annuler l'opération à tout moment en appuyant sur la touche ↵.

- Saisissez ensuite le nouveau code.
- Confirmez le nouveau code PIN en le saisissant à nouveau.

Si les deux entrées concordent, l'ancien code PIN est remplacé par le nouveau.

Si les données saisies ne correspondent pas, un message correspondant s'affiche à l'écran et l'ancien code PIN est conservé.

### Code verrouillage de porte

L'ouverture de la porte pendant un programme en cours entraîne une interruption du programme. Les interruptions comportent certains risques pour l'utilisateur et peuvent affecter les résultats de lavage, par exemple en ajoutant ultérieurement de la vaisselle sale. Pour cette raison, il est possible de mettre en place un verrouillage de porte qui permet d'ouvrir la porte pendant un programme uniquement en saisissant un code PIN.

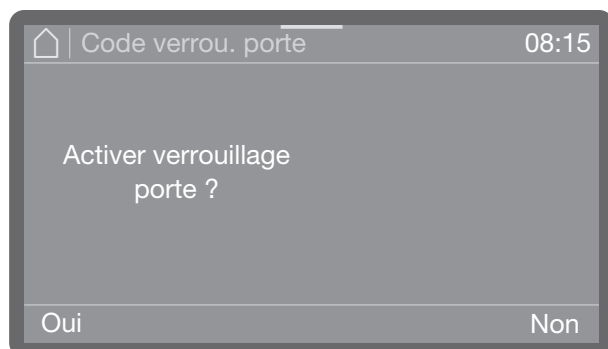

- Sélectionnez **Oui**.

Activation du verrouillage de la porte, qui permet d'ouvrir la porte pendant un programme en cours uniquement au moyen d'un code PIN.

Vous devez attribuer un nouveau code PIN (voir « Modifier le code PIN »).

ou

- Annulez le processus en sélectionnant **Non**.  
Le menu est quitté.

### Mise en réseau/Wi-Fi

Votre lave-vaisselle est équipé d'un module Wi-Fi intégré.

Vous pouvez connecter votre lave-vaisselle à votre réseau local afin de bénéficier des solutions numériques de Miele.

Sur le site Internet :

<https://www.miele.de/p/digitale-loesungen-4345.htm>

vous aurez un aperçu des solutions numériques disponibles.

Une fois que le lave-vaisselle est connecté à votre réseau local, des éléments de menu supplémentaires sont ajoutés aux menus « Paramètres avancés » et « Mise en réseau/Wi-Fi ».

Tenez compte des paramètres de votre routeur Wi-Fi, en particulier lorsque vous utilisez plusieurs appareils sur le réseau Wi-Fi.

Le signal de votre réseau Wi-Fi doit être suffisamment fort sur le lieu d'installation de votre lave-vaisselle. Placez le lave-vaisselle ou le routeur à une distance appropriée l'un de l'autre.

Le menu est défini par le chemin de saisie suivant.

 Réglages avancés

 Connexion/Wi-Fi

### Configuration Wi-Fi

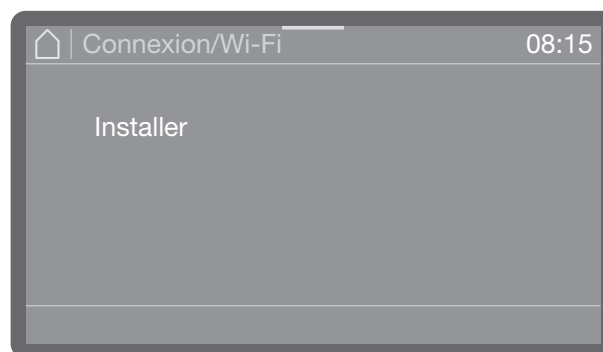

- Sélectionnez l'option **Installer**.

Vous pouvez intégrer le lave-vaisselle à votre réseau au choix via Via WPS ou Via Soft AP.

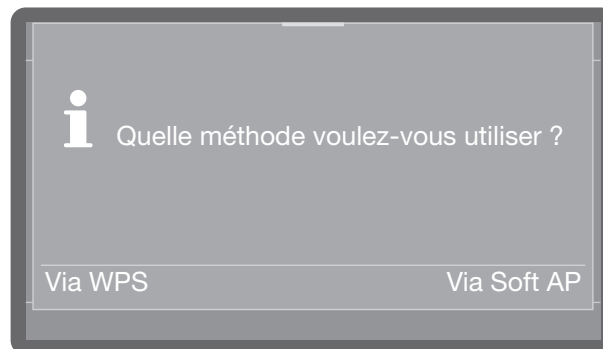

### Connexion via WPS

Vous pouvez intégrer votre lave-vaisselle dans votre réseau Wi-Fi via WPS (Wi-Fi Protected Setup).

Votre routeur Wi-Fi doit être compatible WPS.

- Lors de la demande *Quelle méthode voulez-vous utiliser ?* sélectionnez **WPS**.

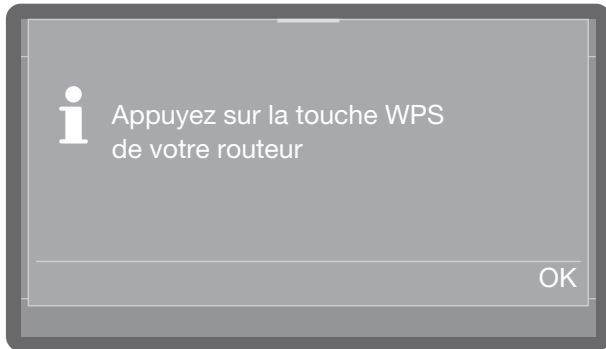

- Si *Appuyez sur la touche WPS de votre routeur* apparaît à l'écran, activez la fonction « WPS » sur votre routeur dans les 2 minutes qui suivent.
- Lorsque la connexion a pu être établie, *Connexion établie* apparaît à l'écran. Validez le message avec **OK**.

Si la connexion n'a pas pu être établie, c'est peut-être parce que la fonction WPS n'a pas été activée assez rapidement sur le retour. Répétez les étapes indiquées ci-dessus.

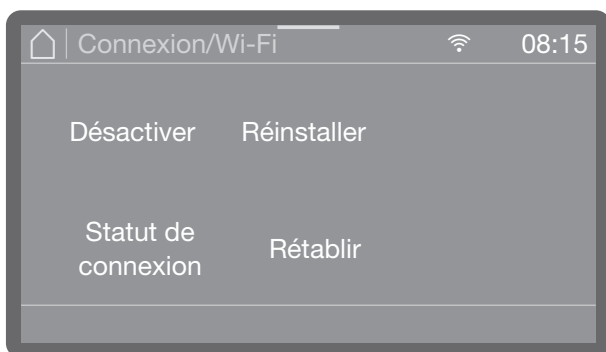

- Désactiver

La connexion Wi-Fi est désactivée mais les options de connexion sont conservées. La connexion Wi-Fi peut être réactivée sans avoir à répéter le processus de connexion.

- Etat de connexion

Affiche l'adresse IP et l'état de la connexion Wi-Fi.

- Installer de nouveau

Option pour pouvoir reconfigurer la connexion Wi-Fi.

- Réinitialiser

Réinitialise la connexion Wi-Fi. Les options de connexion sont perdues et doivent être reconfigurées.

### Soft AP

Si aucune Connexion via WPS n'est possible, vous pouvez connecter le lave-vaisselle Via Soft AP à votre réseau local.

Le Soft-AP (Software-enabled Access Point) est un point d'accès sans fil fourni par votre lave-vaisselle et pouvant être utilisé par d'autres appareils sans fil à proximité. Le lave-vaisselle n'est pas connecté à Internet avec Soft-AP. Le Soft-AP sert uniquement à mettre en réseau deux machines en local via Wi-Fi.

### Connexion par Soft-AP

Vous pouvez connecter votre lave-vaisselle à votre réseau par Soft-AP (Software Enabled Access Point).

- Lors de la demande *Quelle méthode voulez-vous utiliser ?* sélectionnez **Soft AP**.

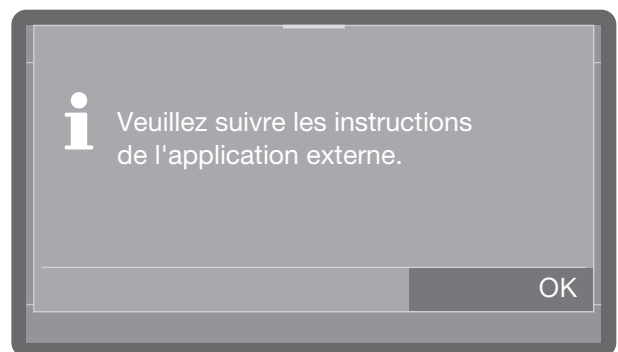

- Confirmez le message en cliquant sur **OK** et suivez les instructions de l'application externe.

L'écran affiche *Attente connexion*. Ce message reste actif pendant environ 10 minutes après la sélection, puis est fermé.

- Lorsque la connexion a pu être établie, *Connexion établie* apparaît à l'écran.
- Validez le message avec **OK**.

## Réglages avancés

### Remoteupdate ou mise à jour à distance

Cette option n'apparaît que si le lave-vaisselle est intégré au réseau Wi-Fi.

Si une nouvelle version de la commande du lave-vaisselle est disponible, vous pouvez décider de la mettre à jour automatiquement ou non.

Le menu est défini par le chemin de saisie suivant.

 Réglages avancés

 Mise à jour à distance

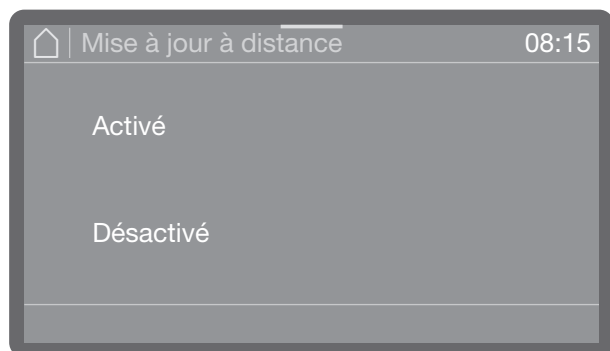

- Activé

Les mises à jour sont affichées et peuvent être téléchargées.

- Désactivé

Les mises à jour sont ignorées.

■ Sélectionnez une option.

### Revendeur

Uniquement pour les revendeurs !

Le lave-vaisselle est équipé d'un mode démo pour les revendeurs.

Le menu est défini par le chemin de saisie suivant.

 Réglages avancés

 Revendeurs

### Version logiciel

Affichage des versions de logiciels des différentes unités.

Le menu est défini par le chemin de saisie suivant.

 Réglages avancés

 Version logiciel

Les numéros de version logiciel correspondants s'affichent à l'écran. Les réglages sont impossibles.

### Plaque signalétique

Affichage de la plaque signalétique avec toutes les informations importantes concernant votre lave-vaisselle, telles que la désignation du type, le raccordement électrique, etc.

Le menu est défini par le chemin de saisie suivant.

 Réglages avancés

Plaque signalétique

La plaque signalétique est affichée à l'écran. Les réglages sont impossibles.



### Réglages d'usine

Si nécessaire, il est possible de réinitialiser au choix les paramètres de programme modifiés ou tous les paramètres du lave-vaisselle sur les réglages d'usine.

Restaurer les réglages d'usine uniquement avec l'accord du service après-vente.

Le menu est défini par le chemin de saisie suivant.

 Réglages avancés

 Réglages usine

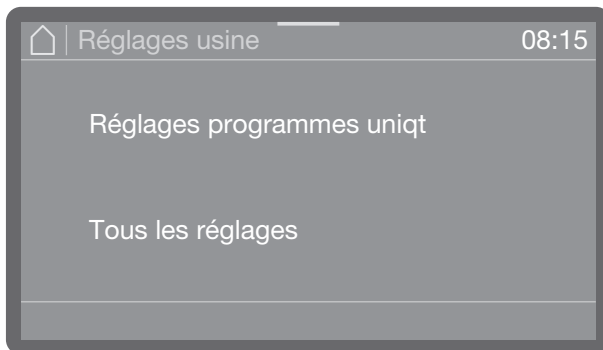

- Réglages programmes uniq

Les modifications apportées aux paramètres du programme sont réinitialisées aux paramètres d'usine.

- Tous les réglages

Toutes les modifications sont réinitialisées aux paramètres d'usine.

- Sélectionnez une option.

Selon l'option que vous avez choisie, il vous sera demandé si Réglages programmes uniq ou Tous les réglages doivent être réinitialisés.

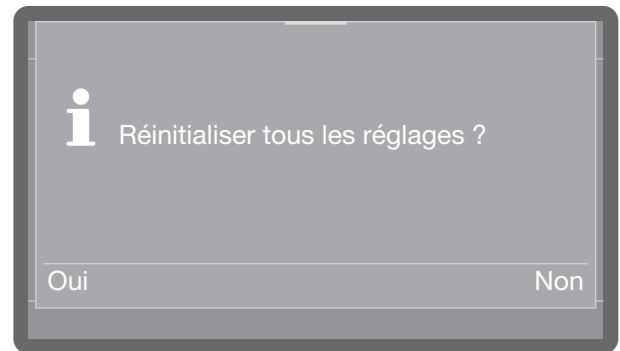
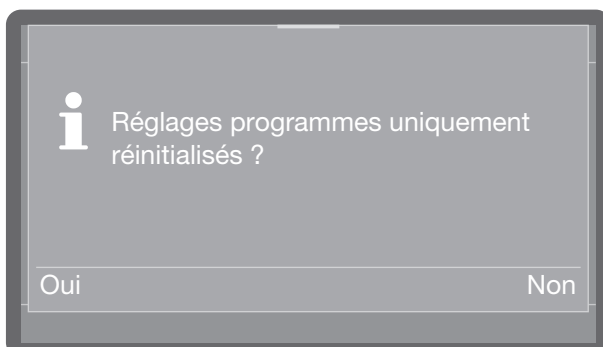

- La sélection Oui permet de réinitialiser les paramètres du programme ou tous les paramètres, selon l'option choisie

ou :

- Si vous ne voulez pas réinitialiser, sélectionnez Non.

### Informations légales

Ce menu contient des informations légales telles que les mentions légales, les informations sur la protection des données et les conditions d'utilisation.

Le menu est défini par le chemin de saisie suivant.

 Réglages avancés

 Informations légales

Les informations sont affichées à l'écran. Les réglages sont impossibles.

# Nettoyage et entretien

## Maintenance

Pour prolonger la durée de vie du lave-vaisselle professionnel, le SAV Miele doit effectuer des maintenances **au moins une fois par an**.

Les points de maintenance sont les suivants :

- la sécurité électrique
- le mécanisme de fermeture de porte et le joint de porte
- les fixations et raccordements dans la cuve
- l'arrivée d'eau et la vidange
- les systèmes de dosage interne et externe
- les bras de lavage
- la combinaison de filtres
- le bac collecteur avec pompe de vidange et clapet anti-retour
- tous les paniers et compléments

La maintenance inclut aussi le contrôle de fonctionnement des éléments suivants :

- faire tourner un programme comme cycle test
- un contrôle d'étanchéité
- tous les systèmes de mesure qui concernent la sécurité (affichage des états d'anomalie)
- les dispositifs de sécurité

⚠ Les salissures modifient la surface. Si les salissures restent trop longtemps sans être nettoyées, il est possible que vous n'arriviez plus à les éliminer et que les surfaces se décolorent ou se modifient.

Nous vous conseillons de nettoyer immédiatement les salissures sur le bandeau de commande et la façade de l'appareil.

⚠ Toutes les surfaces sont sensibles aux rayures.

Toutes les surfaces peuvent se décolorer ou être altérées si un produit de lavage inapproprié est utilisé.

Utilisez uniquement des produits de nettoyage adaptés.

## Protection nettoyage

- Pour le nettoyage du bandeau de commande et de l'écran, vous pouvez verrouiller l'écran afin d'éviter toute manipulation involontaire pendant le nettoyage.

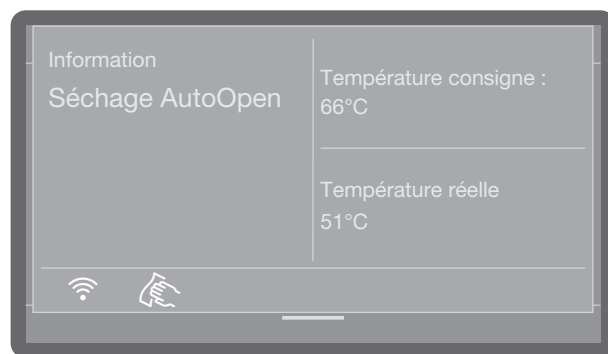

- Ouvrez la fenêtre d'état en appuyant sur la barre orange en haut de l'écran et en la faisant glisser.
- Effleurez le symbole .



L'écran est verrouillé pour l'utilisation.

- Appuyez sur le symbole  pendant 5 secondes pour désactiver la protection nettoyage.

## Nettoyer le bandeau de commande

- Nettoyez le bandeau de commande exclusivement avec une éponge propre, du liquide vaisselle et de l'eau chaude ou avec un chiffon en microfibres propre et humide. Séchez ensuite le bandeau de commande avec un chiffon doux.

⚠ Détérioration de la surface de commande.

Les produits abrasifs peuvent endommager la surface de commande.

N'utilisez pas de détergent abrasif !

## Nettoyer la façade de l'appareil

- Nettoyez la façade inox avec un chiffon humide et du liquide vaisselle ou un détergent spécial inox non abrasif.

Pour garder les surfaces inox propres plus longtemps, par ex. : des traces de doigts, vous pouvez utiliser un produit spécial inox. (par ex. Neoblank, disponible auprès du service après-vente Miele).

⚠ Dommages sur les surfaces.

Les détergents contenant du sel d'ammoniaque et la dilution au nitrate ou à la résine synthétique peuvent endommager la surface !

N'utilisez aucun de ces détergents.

⚠ Dommages provoqués sur le lave-vaisselle dus à des infiltrations d'eau.

Ne lavez pas le lave-vaisselle et son environnement immédiat au jet d'eau ou au nettoyeur haute pression.

Évitez toute pénétration d'eau lors du nettoyage du lave-vaisselle.

## Nettoyer la cuve

La cuve est autonettoyante si vous versez toujours la bonne quantité de détergent.

Si du tartre ou de la graisse se sont néanmoins déposés, vous pouvez éliminer ces dépôts en utilisant un détergent spécial (disponible auprès du service après-vente Miele).

## Nettoyage du joint de porte et de la porte

- Essuyez régulièrement le joint de porte, même sous la porte, à l'aide d'un chiffon humide afin d'éliminer tout résidu alimentaire.
- Essuyer les résidus alimentaires ou de boissons qui auraient pu être renversés sur les côtés et les charnières de la porte du lave-vaisselle.
- Enlevez les restes de nourriture et de boisson de la gouttière située sous la porte pour les appareils posables avec bandeau de socle.

⚠ Risque de blessures par coupure.

Il existe un risque de blessures par coupure.

Lors du nettoyage, faites attention aux arêtes tranchantes.

Ces surfaces ne font pas partie de la cuve. Elles ne sont pas atteintes par les jets d'aspersion et ne sont pas nettoyées. De la moisissure peut donc s'y former.

# Nettoyage et entretien

## Nettoyer les filtres de cuve

La combinaison de filtres au fond de la cuve retient les grosses salissures du bain de lavage. Sans filtre, des particules impures peuvent pénétrer dans le système de circulation et boucher les bras de lavage.

Si Verrouillage progr. filtre est activé, il n'est pas possible de rincer le microfiltre sans l'activer !

si le microfiltre n'est pas correctement installé, aucun programme ne peut être lancé et le message d'erreur suivant Verrouillage progr. filtre s'affiche à l'écran. Installez correctement le microfiltre et assurez-vous qu'il est bien en place (voir « Nettoyage et entretien, Nettoyer les filtres de la cuve »).

Les filtres doivent être régulièrement contrôlés et si nécessaire vidés et nettoyés.

⚠ Risque de blessures dû à des éclats de verre.

Les éclats de verre ne sont pas toujours immédiatement reconnaissables dans le filtre.

Nettoyez les filtres avec grande précaution.

## Nettoyer le filtre conique

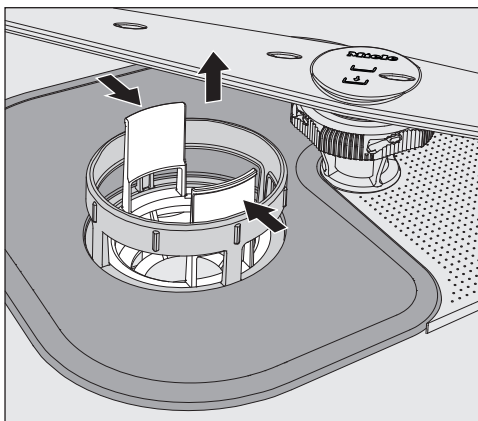

- Comprimez les ergots et retirez le filtre conique.
- Rincez le bras de lavage sous l'eau courante. Vous pouvez éventuellement utiliser un balai à vaisselle.
- Remettez le filtre en place et vérifiez qu'il est bien enclenché.

## Nettoyage du tamis et du microfiltre

- Retirez le filtre conique, comme décrit auparavant.

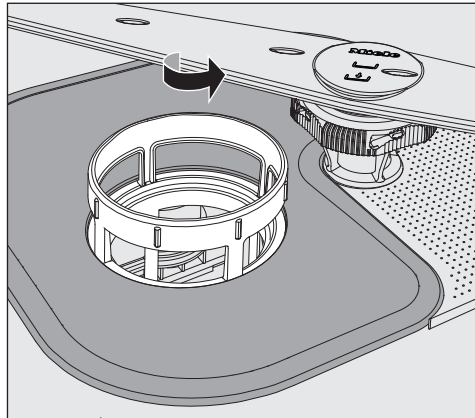

- Saisissez le microfiltre par le cadre supérieur et tournez-le dans le sens de la flèche. Pour finir, retirez le microfiltre.

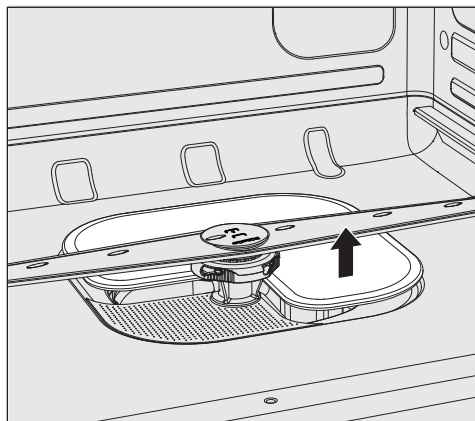

- Sortez le tamis.
- Nettoyez tous les filtres à l'eau courante. Vous pouvez éventuellement utiliser un balai à vaisselle.

Remettez la combinaison de filtres dans l'ordre inverse et tournez le microfiltre vers la gauche pour le verrouiller à nouveau. Le tamis doit être posé bien à plat et adhérer au fond de la cuve.

Si les filtres ne sont pas installés correctement, les bras de lavage risquent de se boucher.



Vérifiez que les filtres sont bien en place.

### Nettoyage des bras de lavage

Le lave-vaisselle dispose de 3 bras de lavage différents.

Les restes de nourriture peuvent s'incruster dans les gicleurs et les logements des bras de lavage. Contrôlez-les régulièrement.

- Mettez le lave-vaisselle hors tension.
- Pour sortir le **bras de lavage supérieur**, tirez-le vers le bas.

Le bras de lavage du milieu et le bras de lavage inférieur sont fixés par une fermeture à baïonnette. Le bras de lavage central est marqué du symbole  et le bras de lavage inférieur du symbole , afin d'éviter de confondre les bras d'aspersion lorsqu'ils sont démontés.

Procédez comme suit pour desserrer la fermeture à baïonnette :

- Tournez le **bras de lavage central** à gauche jusqu'en butée en agissant sur la vis moletée, puis sortez-le en tirant vers le bas.
- Sortez le panier inférieur.

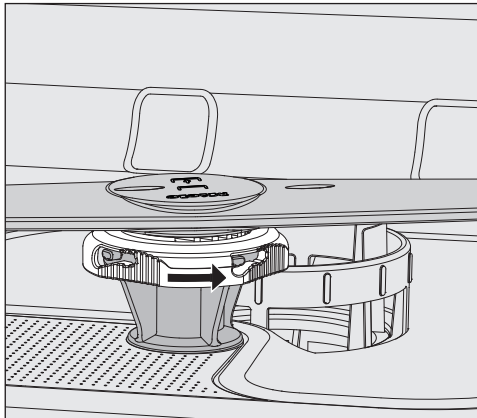

- Tournez le **bras de lavage inférieur** jusqu'en butée en agissant sur la vis moletée dans le sens de la flèche, puis sortez-le en tirant vers le haut.

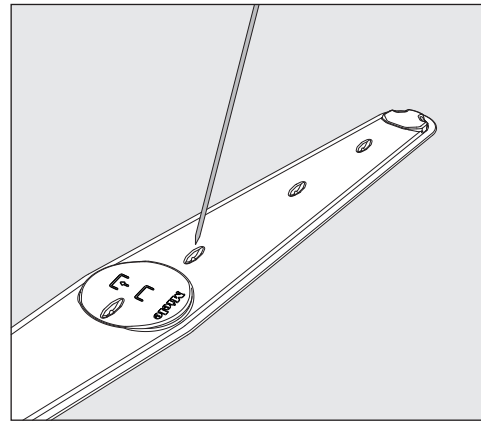

- Sortez les résidus alimentaires des gicleurs des bras de lavage à l'aide d'un ustensile pointu.
- Rincez les bras de lavage sous l'eau courante.

Remontez les bras de lavage et vérifiez s'ils tournent librement.

Lors de la mise en place, faites attention aux symboles sur les bras de lavage pour éviter de les intervertir.

### Changer le filtre à air (selon modèle)

Le filtre à air pour le séchage Séchage+ doit être remplacé à intervalles réguliers. Un message à l'écran indique le changement de filtre nécessaire.

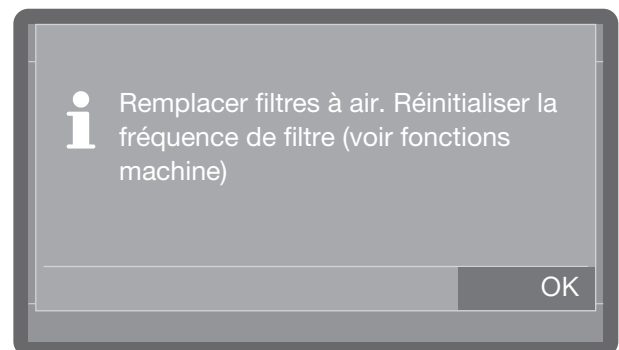

## Nettoyage et entretien

---

### Retirer le support en plastique

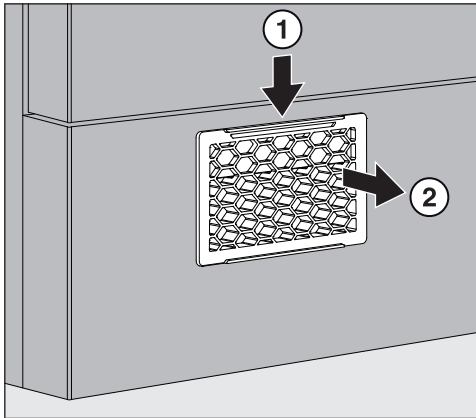

- Poussez le mousqueton vers le bas ① et tirez le support en plastique vers l'avant ②.

### Remplacer le filtre

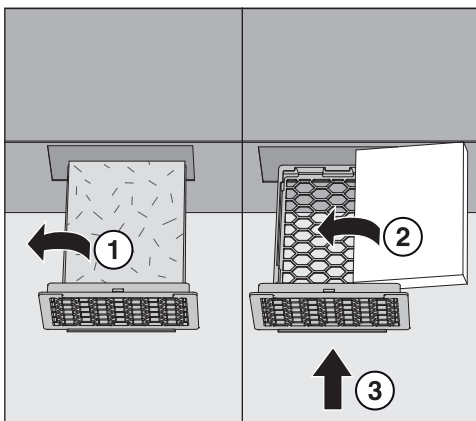

- Retirez le filtre usagé du support plastique.
- Insérez le nouveau filtre avec le marquage vers le bas dans le support plastique ② et poussez le support plastique jusqu'à ce qu'il s'enclenche dans la découpe du socle ③.
- Réinitialisez l'intervalle de filtre (voir  Fonctions machine, Fréquence filtre).

Vous pouvez résoudre par vous-même la plupart des anomalies et problèmes susceptibles de survenir dans le cadre d'une utilisation domestique. Dans bon nombre de cas, vous économiserez ainsi du temps et de l'argent car vous n'aurez pas besoin de faire appel au service après-vente.

Les tableaux suivants vous aideront à déterminer les causes de la panne ou de l'anomalie et à trouver une solution. Néanmoins, il faut savoir que :

 Danger en cas de réparations non conformes.  
Toute intervention non conforme peut faire courir un risque important à l'utilisateur.  
Les réparations doivent exclusivement être effectuées par le SAV Miele, un revendeur Miele agréé, ou une entreprise spécialisée autorisée par Miele.

### Anomalies techniques

Problème	Cause et solution
<b>L'écran reste sombre et la diode Start/Stop ne clignote pas après que le lave-vaisselle a été mis sous tension avec la touche .</b>	La fiche n'est pas branchée. ■ Branchez la fiche.
	Le ou les fusible(s) ont sauté. ■ Activez le fusible (protection par fusibles minimum, voir plaque signalétique).
<b>Le lave-vaisselle s'arrête.</b>	Le ou les fusible(s) ont sauté. ■ Activez le fusible (protection par fusibles minimum, voir plaque signalétique). ■ Si le fusible saute de nouveau, appelez le service après-vente Miele.
<b>Panne de courant en cours de fonctionnement</b>	S'il y a une coupure de courant temporaire pendant un déroulement de programme, aucune mesure n'est nécessaire. Le programme en cours reprend à partir de l'interruption. Si pendant la coupure de courant, la température de la cuve descend sous la valeur minimale requise pour le bloc de programme, le bloc de programme est répété.

## Conseils en cas de panne

### Anomalie dans l'arrivée d'eau / vidange



Problème	Cause et solution
<b>L'affichage indique un des messages d'avertissement ou d'anomalie suivants :</b>	Avant de résoudre la panne : <ul style="list-style-type: none"><li>■ Pour éteindre le lave-vaisselle, appuyez sur la touche .</li></ul>
F404 Entrée d'eau froide trop basse: Vérifier l'entrée d'eau. Ouvrir le robinet d'eau en entier. Éteindre et allumer l'appareil. Redémarrer le programme. Si l'erreur se reproduit, contacter le SAV. N° de fabrication :	Anomalie au niveau de l'arrivée d'eau. <ul style="list-style-type: none"><li>■ Ouvrez complètement le robinet.</li><li>■ Nettoyez le filtre de l'arrivée d'eau (voir chapitre « Nettoyage et entretien »).</li></ul>
F541 Vidange: Éteindre et allumer l'appareil. Lancer le programme «Vidange». Nettoyer les filtres, et le clapet anti-retour. Si l'erreur se reproduit,, contacter le service après-vente. Tél. SAV : N° de fabrication :	Anomalie au cours de la vidange. De l'eau se trouve peut-être dans la cuve. <ul style="list-style-type: none"><li>■ Nettoyez les filtres (voir chapitre « Nettoyage et entretien »).</li><li>■ Nettoyez la pompe de vidange (voir chapitre « Élimination des anomalies »).</li><li>■ Nettoyez le clapet antiretour (voir chapitre « Élimination des anomalies »).</li><li>■ Éliminez le cas échéant un coude ou une boucle dans le tuyau de vidange.</li></ul>



### Interruption avec affichage d'un code erreur

Si l'appareil s'arrête et affiche un code erreur tel que Anomalie F XXX (XXX symbolise ici un code type), il est probable qu'un problème technique grave vient de se produire.

En cas d'interruption avec affichage d'un code erreur, voici la marche à suivre :

- Pour éteindre le lave-vaisselle, appuyez sur la touche .
- Patientez environ 10 secondes avant de rallumer le lave-vaisselle avec la touche .
- Redémarrez le programme préalablement sélectionné.

Si le message d'erreur s'affiche de nouveau :

- Recopiez le contenu du message.
- Pour éteindre le lave-vaisselle, appuyez sur la touche .
- Contactez le service après-vente Miele.





Respectez par ailleurs les conseils relatifs aux codes erreur suivants :

Problème	Cause et solution
Anomalie F 404-405	<p>Si Contrôler arrivée d'eau s'affiche à l'écran, la commande interroge l'arrivée d'eau toutes les 30 secondes environ. Si, après trois tentatives, l'eau n'est pas arrivée dans le lave-vaisselle, l'un de ces numéros d'anomalie s'affiche et le programme est interrompu.</p> <ul style="list-style-type: none"> <li>■ Ouvrez complètement le robinet.</li> <li>■ Éteignez et rallumez le lave-vaisselle.</li> <li>■ Sélectionnez un programme.</li> <li>■ Appuyez sur la touche <i>Start/Stop (Marche/Arrêt)</i>.</li> </ul>
Anomalie F 407-408	<p>Anomalie au niveau de l'arrivée d'eau. Si la pression d'écoulement minimale est trop faible, l'un de ces numéros d'anomalie s'affiche à l'écran et le programme est interrompu.</p> <ul style="list-style-type: none"> <li>■ La pression d'écoulement à l'arrivée d'eau est trop faible (voir chapitre « Caractéristiques techniques »). Demandez au SAV Miele s'il est possible de remédier à la situation.</li> </ul>
Anomalie F 413-414	<p>Anomalie au niveau de l'arrivée d'eau. Si la pression d'écoulement est trop élevée, l'un de ces numéros d'anomalie s'affiche à l'écran et le programme est interrompu.</p> <ul style="list-style-type: none"> <li>■ La pression d'écoulement à l'arrivée d'eau est trop élevée (voir chapitre « Caractéristiques techniques »). Demandez au SAV Miele s'il est possible de remédier à la situation.</li> </ul>
Anomalie F 433	<p>La porte est bloquée en fermeture et ne peut pas être tirée en position finale.</p> <ul style="list-style-type: none"> <li>■ Supprimez le blocage dans la zone de fermeture de la porte.</li> </ul>

## Conseils en cas de panne



Problème	Cause et solution
Anomalie F 438	Des objets lourds devant l'appareil gênent l'ouverture automatique de la porte par le système de fermeture de porte Comfort. ■ Ne placez pas d'objets (lourds) devant la porte du lave-vaisselle.
Anomalie F 446	Le verrouillage de porte est défectueux. ■ Contactez le service après-vente Miele.
Anomalie F 492, 541	Anomalie au démarrage du programme. De l'eau se trouve peut-être dans la cuve. ■ Nettoyez les filtres (voir chapitre « Nettoyage et entretien »). ■ Nettoyez le clapet antiretour (voir chapitre « Élimination des anomalies »).
Anomalie F 550	Problème au niveau du système Aquasécurité. ■ Fermez le robinet d'eau. ■ Contactez le service après-vente Miele.
Anomalie F 578	L'arrêt en pic de charge dure plus de 2 heures. ■ Faites vérifier votre réseau et votre système de gestion de l'énergie par des spécialistes correspondants.

### Porte

Problème	Cause et solution
<b>La porte s'ouvre à nouveau après la fermeture</b>	<p>Si la porte est claquée trop fort, la porte est rouverte par le système de verrouillage de porte Comfort.</p> <ul style="list-style-type: none"> <li>■ Laissez tomber la porte avec moins d'élan dans la serrure de la porte.</li> </ul>
Cuve chaude : risque de blessure. Attention lors de l'ouverture de la porte.	<p>Si la touche  s'affiche, cela signifie que la température à l'intérieur de la cuve dépasse les 67 °C.</p> <div style="border: 1px solid gray; padding: 5px; margin: 5px 0;"> <p> Lorsque la porte s'ouvre, de la vapeur et des produits chimiques peuvent s'échapper !</p> </div> <ul style="list-style-type: none"> <li>■ Ouvrez la porte uniquement si cela est indispensable.</li> </ul>
<b>La porte est entrouverte et on ne peut pas la fermer à l'aide de la touche .</b>	<p>Aucune anomalie ! Le verrouillage de porte Comfort a entrouvert la porte.</p> <ul style="list-style-type: none"> <li>■ Refermez la porte. Vous pouvez ensuite la verrouiller à l'aide de la touche .</li> </ul>
F433 Porte bloquée : Retirer le blocage dans la zone de la porte. Éteindre et allumer l'appareil.	<p>La vaisselle qui dépasse bloque la porte.</p> <ul style="list-style-type: none"> <li>■ Rangez la vaisselle de telle sorte qu'elle ne dépasse pas dans l'ouverture de porte.</li> <li>■ Fermez la porte.</li> </ul> <p>La fermeture de porte Comfort est bloquée.</p> <ul style="list-style-type: none"> <li>■ Essayez d'ouvrir la porte sans forcer en tirant doucement sur la poignée.</li> </ul> <p>Si la porte reste bloquée :</p> <ul style="list-style-type: none"> <li>■ Ouvrez-la à l'aide du déverrouillage d'urgence.</li> <li>■ Fermez ensuite la porte et essayez de nouveau de l'ouvrir à l'aide de la touche .</li> </ul> <p>En cas de nouvel obstacle :</p> <ul style="list-style-type: none"> <li>■ Contactez le service après-vente Miele.</li> </ul>
Protection contre le pincement : pour continuer, ouvrir la porte	<p>Il ne s'agit pas d'une anomalie. La porte est verrouillée dans la clenche pendant que le verrou de porte revient en position de fermeture.</p> <ul style="list-style-type: none"> <li>■ Ouvrez la porte et attendez que le verrou de la porte atteigne sa position finale.</li> </ul>

## Conseils en cas de panne

### Comportement anormal du lave-vaisselle

Problème	Cause et solution
<b>Le lave-vaisselle ne réagit à aucune touche. Les diodes de contrôle et l'écran sont éteints.</b>	Le lave-vaisselle s'est éteint au bout de 10 minutes pour économiser de l'énergie. ■ Pour réactiver l'affichage, appuyez sur la touche  .
<b>L'écran est sombre et la touche <i>Start/Stop</i> cli-gnote.</b>	Le lave-vaisselle est passé au bout de 10 min en mode veille pour économiser de l'énergie. ■ Appuyez sur n'importe quelle touche pour sortir de l'état de veille.
<b>L'écran affiche l'anomalie suivante :</b> Couvercle réservoir sel: vérifier qu'il est bien en place. <b>avant de démarrer le programme.</b>	Le réservoir de sel est mal fermé. ■ Fermez le réservoir.  Des résidus de sel bloquent la fermeture. ■ Retirez tous les résidus de sel de l'entonnoir de remplissage du sel, du couvercle et du joint. Rincez les résidus de sel mais <b>pas</b> sous l'eau courante car cela peut entraîner un débordement du réservoir. ■ Fermez le réservoir.
<b>L'écran affiche l'anomalie suivante :</b> F553 Réservoir de sel : Éteindre et allumer l'appareil. Fermer bien la trappe de la porte. Si l'erreur se reproduit, contacter le SAV. Tél. SAV : N° de série :	Le clapet du réservoir de sel s'est ouvert pendant l'exécution d'un programme. <div style="border: 1px solid black; padding: 5px; margin: 5px 0;"> Lorsque la porte s'ouvre, de la vapeur et des produits chimiques peuvent s'échapper !</div> ■ Ouvrez la porte puis refermez le clapet du réservoir.
<b>L'écran affiche l'anomalie suivante :</b> Verrouillage progr. filtre	La combinaison de filtre au fond de la cuve n'est pas correctement installée. Impossible de démarrer le programme. ■ Ouvrez la porte et insérez complètement et correctement les filtres, voir « Nettoyage et entretien, Nettoyer les filtres de la cuve ».
<b>Le clapet du bac à produits ne ferme pas</b>	Des résidus de détergent séché bloquent la fermeture. ■ Éliminez les résidus de détergent.
<b>En fin de programme, un film d'humidité se dépose sur la contreporte et éventuellement sur les parois internes</b>	Ceci n'est pas une anomalie ! Il s'agit du fonctionnement normal du système de séchage. L'humidité s'évapore rapidement.

## Conseils en cas de panne

Problème	Cause et solution
<b>En fin de programme, il reste de l'eau au fond de la cuve. (Ne s'applique pas au programme « Super Court »)</b>	Avant de résoudre la panne : ■ Pour éteindre le lave-vaisselle, appuyez sur la touche  .
	La combinaison de filtres de la cuve est obstruée. ■ Nettoyez les filtres (voir chapitre « Nettoyage et entretien »).
	La pompe de vidange ou le clapet anti-retour sont bloqués. ■ Nettoyez la pompe de vidange ou le clapet anti-retour (voir chapitre « Élimination des anomalies »).
	Le tuyau de vidange est coudé. ■ Éliminez le coude du tuyau de vidange.
	Le siphon d'évacuation fourni par l'utilisateur est bouché. ■ Contrôlez et nettoyez le siphon d'évacuation.
Arrêt en pic de charge : Arrêt temporaire du chauffage.	Il ne s'agit pas d'une anomalie. Le système de gestion de l'énergie a détecté des pics de charge dans l'approvisionnement en énergie. Les composants individuels du lave-vaisselle sont mis en pause pendant la durée de l'arrêt en pic de charge.
Cycles jusqu'au vide	Il ne s'agit pas d'une anomalie. Le niveau de produit chimique a atteint la valeur indiquée pour les cycles de rinçage restants et s'affiche à l'écran.
Compensation de pression : le programme continue dans min.	Il ne s'agit pas d'une anomalie. Si la porte est ouverte pendant le déroulement d'un programme et que la température dans la cuve est supérieure à 60 °C, la pression est égalisée après la fermeture de la porte.

## Conseils en cas de panne

---

### Bruits

Problème	Cause et solution
<b>Bruits de chocs dans la cuve</b>	Un bras de lavage cogne contre une pièce de vaisselle. ■ Interrompez le programme. Ouvrez la porte du lave-vaisselle et réarrangez la vaisselle qui bloque le bras de lavage.
<b>Bruits de vaisselle qui s'entrechoque dans la cuve</b>	Des pièces de vaisselle remuent dans la cuve. ■ Interrompez le programme et disposez la vaisselle de manière stable.
	Un corps étranger (ex. : noyau de cerise) s'est logé dans la pompe de vidange. ■ Retirez le corps étranger de la pompe de vidange (voir chapitre « Nettoyer la pompe de vidange et le clapet anti-retour »).
<b>Bruits de chocs dans la conduite d'eau.</b>	Il peut s'agir d'un problème d'installation par l'utilisateur ou de section de conduite d'eau. Cela n'entrave pas le bon fonctionnement du lave-vaisselle. ■ Demandez éventuellement conseil à un technicien.

### Résultat de lavage insatisfaisant

Problème	Cause et solution
<b>La vaisselle n'est pas propre.</b>	La vaisselle n'a pas été correctement disposée. ■ Respectez les indications au chapitre « Technique d'utilisation, Disposition de la charge ».
	Le programme ne correspondait pas aux besoins. ■ Sélectionnez un programme plus adapté (voir chapitre "Tableau des programmes").
	Le dosage du détergent est insuffisant. ■ Utilisez plus de détergent.
	Le détergent n'est pas adapté pour les salissures. ■ Changez de détergent.
	Les bras de lavage sont bloqués par des pièces de vaisselle. ■ Faites tourner les bras de lavage pour voir où ils bloquent et disposez la vaisselle autrement si nécessaire.
	La combinaison de filtres dans la cuve est sale ou mal insérée. Par conséquent, il se peut que les gicleurs des bras de lavage soient également obstrués. ■ Nettoyez la combinaison de filtres ou installez-la correctement. ■ Le cas échéant, nettoyez les gicleurs des bras de lavage (voir chapitre « Nettoyage et entretien »).
	Le clapet anti-retour est bloqué en position ouverte. De l'eau sale revient dans la cuve. ■ Nettoyez la pompe de vidange et le clapet anti-retour (voir chapitre « Élimination des anomalies »).
	Modifier, le cas échéant, la température et/ou le temps de maintien du programme utilisé. ■ Effectuez l'adaptation souhaitée sur le programme. (voir chapitre « Réglages suppl., Fonctions addition. »)
<b>Des traces sont visibles sur les verres et sur les couverts. Les verres ont un reflet bleu ; les dépôts peuvent être essuyés</b>	La quantité de produit de rinçage est trop élevée. ■ Diminuez la quantité de dosage (voir chapitre « Réglages supplémentaires > Fonctions additionnelles > Dispositifs de dosage »).
<b>La vaisselle n'est pas séchée ou les verres et les couverts sont tachés</b>	La quantité de produit de rinçage est insuffisante ou le réservoir est vide. ■ Remplissez le produit de rinçage et augmentez la quantité de dosage ou changez de produit de rinçage au prochain remplissage (voir chapitre « Remplir le produit de rinçage »).

## Conseils en cas de panne

Problème	Cause et solution
<b>Pour les lave-vaisselle avec Dry+, le résultat de séchage n'est pas satisfaisant.</b>	<p>Ceci n'est pas une anomalie. Le temps de séchage n'était pas suffisant pour la vaisselle.</p> <ul style="list-style-type: none"> <li>■ Prolongez le temps du séchage actif (voir chapitre « Réglages, Dry+ »).</li> </ul>
<b>La vaisselle est recouverte d'un dépôt blanc. Les verres et les couverts sont devenus laiteux ; le dépôt peut être essuyé.</b>	<p>La quantité de produit de rinçage est trop faible.</p> <ul style="list-style-type: none"> <li>■ Augmentez la quantité de dosage (voir chapitre menu « Réglages suppl., Fonctions addition., Dispositifs de dosage »).</li> </ul>
	<p>Le réservoir de sel est vide.</p> <ul style="list-style-type: none"> <li>■ Ajoutez du sel régénérant, (voir chapitre « Ajout de sel régénérant »).</li> </ul>
	<p>L'adoucisseur est programmé sur une dureté d'eau trop faible.</p> <ul style="list-style-type: none"> <li>■ Programmez l'adoucisseur sur la valeur correcte (voir chapitre « Réglages suppl., Dureté eau »).</li> </ul>
<b>Les verres prennent une teinte brunâtre-bleutée ; les dépôts ne s'essuient pas</b>	<p>Des composants du détergent se sont fixés sur le verre.</p> <ul style="list-style-type: none"> <li>■ Changez de détergent.</li> </ul>
<b>Les verres deviennent opaques et changent de couleur ; les dépôts ne s'enlèvent pas lorsqu'on les frotte.</b>	<p>Les verres ne sont pas adaptés à un lavage au lave-vaisselle. La surface du verre est altérée.</p> <ul style="list-style-type: none"> <li>■ Achetez des verres lavables au lave-vaisselle.</li> </ul>
<b>Les traces de thé ou de rouge à lèvres ne sont pas totalement éliminées.</b>	<p>Le programme sélectionné avait une température de nettoyage trop basse</p> <ul style="list-style-type: none"> <li>■ Sélectionnez un programme avec une température de lavage plus élevée</li> </ul>
	<p>Le détergent a un pouvoir de blanchiment trop faible.</p> <ul style="list-style-type: none"> <li>■ Changez de détergent.</li> </ul>
<b>Les pièces en plastique ont changé de couleur.</b>	<p>Cela peut provenir de colorants naturels, notamment de la carotte ou de la tomate. La quantité ou le pouvoir de blanchiment du détergent ne permettent pas de compenser l'action des colorants.</p> <ul style="list-style-type: none"> <li>■ Utilisez plus de détergent (voir chapitre « Fonctionnement, détergent »).</li> </ul> <p>Les éléments déjà décolorés ne pourront pas récupérer leur couleur initiale.</p>



Problème	Cause et solution
<b>Les couverts présentent des taches de rouille.</b>	Les couverts concernés ne résistent pas suffisamment à l'oxydation. ■ Achetez des couverts adaptés au lave-vaisselle.
	Le programme « Froid » n'a été lancé après le remplissage du sel régénérant. Des résidus de sel ont été entraînés dans le lavage normal. ■ Lancez toujours le programme « Froid » à vide après avoir rempli le réservoir de sel régénérant.
	Des particules de rouille se trouvent dans la cuve, du fait par exemple d'une teneur trop élevée de fer dans l'eau ou de la présence de pièces rouillées dans la charge. ■ Retirez les pièces rouillées.

## Élimination des anomalies

---

### Nettoyer le filtre dans l'arrivée d'eau

Un filtre est monté dans le raccord à vis afin de protéger l'électrovanne d'arrivée d'eau. Si le filtre est encrassé, moins d'eau s'écoule dans la cuve.

⚠ Risque d'électrocution lié à la tension réseau.

Le boîtier en plastique du raccordement à l'eau contient une électrovanne.

Ne pas immerger le boîtier dans des liquides.

- Débrancher le lave-vaisselle du secteur. Pour ce faire, désactivez le lave-vaisselle et débranchez ensuite la prise de courant.
- Fermez le robinet d'eau.
- Dévissez l'électrovanne d'arrivée d'eau.

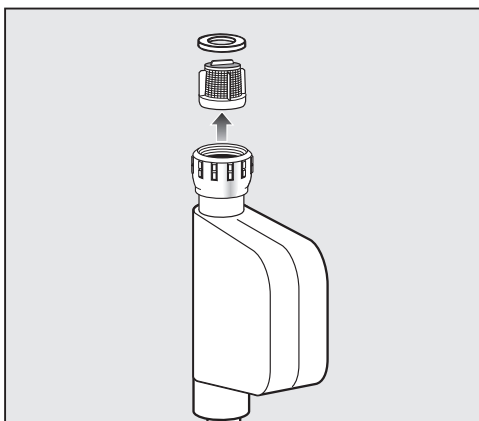

- Retirez la rondelle d'étanchéité du raccord vissé.
- Saisissez l'arête du filtre en plastique avec une pince à bec fin ou universelle et retirez-le.
- Nettoyez le filtre à l'eau courante.
- Le remontage s'effectue dans l'ordre inverse.

Revissez fermement le raccord fileté sur le robinet. Ouvrez lentement le robinet. En cas de fuite d'eau, resserrez le raccord.

Le filtre **doit** être remonté après son nettoyage.

### Nettoyage de la pompe de vidange et du clapet anti-retour

Si à la fin d'un programme de rinçage (à l'exception du programme « Super Court »), vous constatez que l'eau de rinçage n'a pas été vidangée, un corps étranger peut bloquer la pompe de vidange ou le clapet anti-retour. Il peut être facilement retiré.

- Débranchez le lave-vaisselle du réseau (éteignez l'appareil, puis débranchez la fiche secteur ou dévissez ou coupez le fusible).
- Retirez les filtres de la cuve (voir chapitre « Nettoyage et entretien »).

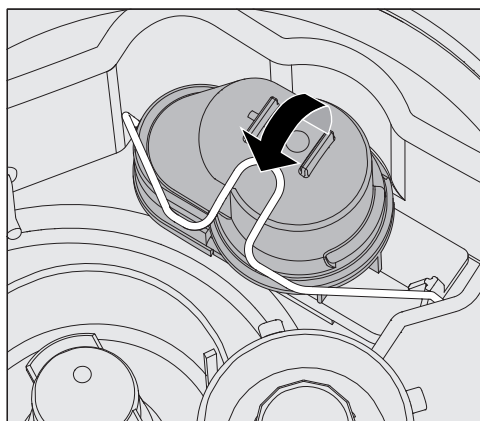

- Ouvrez l'étrier de fermeture.
- Soulevez le clapet anti-retour vers le haut, rincez-le sous l'eau courante.
- L'orifice de purge sur l'extérieur du clapet anti-retour (visible uniquement si démonté) ne doit pas être obstrué. Si nécessaire, dégagez l'orifice de purge avec un objet pointu.

Sous le clapet anti-retour se trouve la pompe de vidange (flèche).

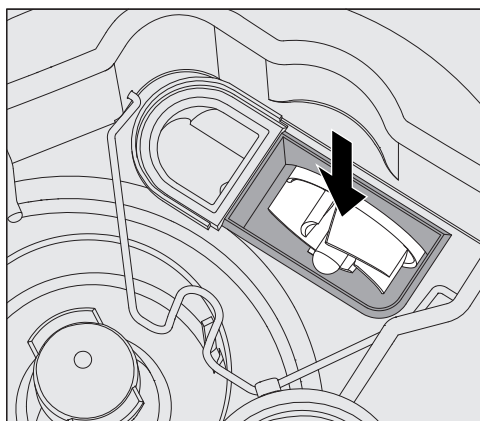

- Avant de réinstaller le clapet anti-retour, vérifiez qu'aucun corps étranger ne bloque la pompe de vidange.
- Remontez le clapet anti-retour et fixez-le avec l'étrier de fermeture.

## Service après vente

---

### Service après-vente

Si, malgré les instructions de ce mode d'emploi, vous ne parvenez pas à éliminer un défaut, veuillez nous en informer en indiquant le code de défaut qui s'affiche sur l'écran :

















- votre revendeur Miele ou
- le service après-vente Miele

Le numéro de téléphone du service après-vente figure au verso du présent mode d'emploi.

■ Indiquez le modèle et le numéro de série à 8 chiffres du lave-vaisselle au service après-vente.

Ces données figurent sur la plaque signalétique qui se trouve en haut du battant de porte.

## Tableau des programmes

Programme	Application	Détergent (si <b>aucun</b> liquide n'est dosé)
		Les informations suivantes se rapportent aux produits de nettoyage Miele. <b>Veillez respecter les indications du fabricant.</b>
 Court	« Programme rapide » pour vaisselle peu sale, avec des résidus alimentaires frais  et qui adhèrent peu.	20 - 25 g ou 1 tablette
 Universel	Pour de la vaisselle normalement sale.	20 - 25 g ou 1 tablette
 Intensif	Pour de la vaisselle très sale.	20 - 25 g ou 1 tablette
 Super Court	« Programme rapide » pour les charges qui arrivent en continu et qui sont peu sales, avec des résidus alimentaires frais et peu collants.	20 - 25g <b>directement dans la contreporte</b>
 Hygiène	Pour le traitement hygiénique de la charge.	20 - 25 g ou 1 tablette
 Hygiène + (selon modèle)	Pour le traitement hygiénique de la charge.	20 - 25 g ou 1 tablette
 Verres	Programme spécial verres.	20 - 25 g ou 1 tablette
 Verres (selon modèle)	Programme spécial pour les verres à bière Les verres ne sèchent pas par leur propre chaleur après la fin du programme et doivent être séchés à la main.	20 - 25 g ou 1 tablette
 Couverts	Programme spécial couverts.	20 - 25 g ou 1 tablette
 Plastiques	Programme spécial pour plastique et pour la vaisselle légère.	20 - 25 g ou 1 tablette
 Eco	Programme d'économie d'énergie qui est le plus rentable si l'on tient compte de la consommation combinée d'énergie et d'eau pour laver une vaisselle normalement sale.	20 - 25 g ou 1 tablette
 Vario TD (uniquement PFD 407)	Pour la préparation hygiénique spéciale de la vaisselle, par exemple pour les cuisines internes des salles d'isolement et les salles d'infection dans les hôpitaux.	<b>De préférence, détergent liquide (moyennement alcalin) via le module DOS</b> au choix 20 - 25 g ou 1 tablette
 Régénération	Régénération manuelle. Permet d'empêcher une régénération forcée pendant les phases de fonctionnement intensif.	
 Froid	Rincez la vaisselle très sale pour l'enlever avant le soir ou pour éviter qu'elle ne se dessèche davantage. Retirez les résidus de sel après avoir rempli le réservoir de sel.	
 Vidange	Pour la vidange du bain lessiviel lorsque l'eau de rinçage doit par ex. être renouvelée lors du programme « Super Court » ou un programme a été interrompu.	

# Paramètres de programme

Programme	Modèle (voir plaque signalétique)	Déroulement de programme							
		1. Prélavage 1	2. Prélavage 2	3. Lavage 1 <small>(1), (2)</small>	4. Rinçage intermédiaire 1	5. Rinçage intermédiaire 2	6. Rinçage final 1 <small>(1), (2)</small>	7. Séchage+ <small>SSS+</small>	8. Séchage AutoOpen
Court	PFD 402	X		X 55 °C 1 min		(X)	X <small>SSS+</small> 80 °C/60 °C 1 min	X	-
	PFD 404	X		X 66 °C 1 min		(X)	X 85 °C 1 min	-	X
	PFD 405	X		X 66 °C 1 min		(X)	X <small>SSS+</small> 85 °C/85 °C 1 min	X	X
	PFD 407	X		X 55 °C 1 min		(X)	X 60 °C 1 min	-	X
Universel	PFD 402	X		X 55 °C 2 min	X	(X)	X <small>SSS+</small> 80 °C/60 °C 1 min	X	-
	PFD 404	X		X 66 °C 1 min	X	(X)	X 85 °C 1 min	-	X
	PFD 405	X		X 66 °C 1 min	X	(X)	X <small>SSS+</small> 85 °C/85 °C 1 min	X	X
	PFD 407	X		X 55 °C 2 min	X	(X)	X 60 °C 1 min	-	X
Intensif	PFD 402	X	X	X 65 °C 3 min	X	(X)	X <small>SSS+</small> 80 °C/60 °C 1 min	X	-
	PFD 404	X	X	X 66 °C 3 min	X	(X)	X 85 °C 1 min	-	X
	PFD 405	X	X	X 66 °C 3 min	X	(X)	X <small>SSS+</small> 85 °C/85 °C 1 min	X	X
	PFD 407	X	X	X 65 °C 3 min	X	(X)	X 60 °C 1 min	-	X

Programme	Modèle (voir plaque signalétique)	Déroutement de programme							
		1. Prélavage 1	2. Prélavage 2	3. Lavage 1 (1), (2)	4. Rinçage intermédiaire 1	5. Rinçage intermédiaire 2	6. Rinçage final 1 (1), (2)	7. Séchage+ <u>SS</u> †	8. Séchage AutoOpen
Super Court *)	PFD 402			X 55 °C 30 s		(X)	X 55 °C 30 s	-	-
	PFD 404			X 55 °C 30 s		(X)	X 55 °C 30 s	-	-
	PFD 405			X 55 °C 30 s		(X)	X 55 °C 30 s	-	-
	PFD 407			X 55 °C 30 s		(X)	X 55 °C 30 s	-	-
Hygiène	PFD 402	X		X 70 °C 10 min	X	(X)	X <u>SS</u> † 80 °C/60 °C 1 min	X	-
	PFD 404	X		X 60 °C 3 min	X	(X)	X 85 °C 4 min	-	X
	PFD 405	X		X 60 °C 3 min	X	(X)	X <u>SS</u> † 85 °C/85 °C 4 min	X	X
	PFD 407	X		X 60 °C 3 min	X	(X)	X 85 °C 4 min	-	X

X Bloc de programme prévu (X) Bloc de programme supplémentaire ; désactivé en usine (pour l'activation, voir « Réglages avancés, paramètres de programme »)

(1) Température réglable de 30 à 85 °C

Excepté :

- PFD 407 réglable de 30 à 93 °C
- Programme Super Court réglable jusqu'à max. 70 °C

SS† Si la fonction Séchage+ est activée, c'est la première valeur qui s'applique, si la fonction est désactivée, c'est la deuxième valeur qui s'applique.

\*) **Information importante pour le programme Super Court**

À la fin du programme Super Court l'eau du cycle de rinçage n'est pas vidangée. Elle est à disposition en tant qu'eau de lavage pour la suite du programme Super Court.

Si la température de l'eau descend au-dessous de 40 °C ou en cas de démarrage d'un autre programme, cette eau de rinçage est automatiquement vidangée lors du démarrage du programme.

# Paramètres de programme

Programme	Modèle (voir plaque signalétique)	Déroulement de programme											
		1. Prélavage 1	2. Prélavage 2	3. Lavage 1 <small>(1), (2)</small>	4. Rinçage intermédiaire 1	5. Rinçage intermédiaire 2	6. Rinçage final 1 <small>(1), (2)</small>	7. Séchage+ <small>SSS+</small>	8. Séchage AutoOpen				
☒ Hygiène +	PFD 402	-											
	PFD 404	X		X 70 °C 10 min	X	(X)	X 85 °C 4 min	-		X			
	PFD 405	X		X 70 °C 10 min	X	(X)	<small>SSS+</small> 85 °C/85 °C 4 min	X		X			
	PFD 407	X		X 70 °C 10 min	X	(X)	X 85 °C 4 min	-		X			
☒ Verres	PFD 402			X 50 °C 1 min	X	(X)	<small>SSS+</small> 70 °C/50 °C 1 min	X		-			
	PFD 404			X 50 °C 1 min	X	(X)	X 50 °C 1 min	-		X			
	PFD 405			X 50 °C 1 min	X	(X)	<small>SSS+</small> 70 °C/50 °C 1 min	X		X			
	PFD 407			X 50 °C 1 min	X	(X)	X 50 °C 1 min	-		X			
☒ Verres	PFD 402			X 50 °C 1 min	X	(X)	X <small>(3)</small> 1 min	-		-			
	PFD 404			X 50 °C 1 min	X	(X)	X <small>(3)</small> 1 min	-		X			
	PFD 405			X 50 °C 1 min	X	(X)	X <small>(3)</small> 1 min	-		X			
PFD 407													



Programme	Modèle (voir plaque signalétique)	Déroutement de programme							
		1. Prélavage 1	2. Prélavage 2	3. Lavage 1 (1), (2)	4. Rinçage intermédiaire 1	5. Rinçage intermédiaire 2	6. Rinçage final 1 (1), (2)	7. Séchage+ ⏏	8. Séchage AutoOpen
Couverts	PFD 402		X	X 60 °C 2 min	X	(X)	X ⏏ 70 °C/55 °C 1 min	X	-
	PFD 404		X	X 60 °C 2 min	X	(X)	X 55 °C 1 min	-	X
	PFD 405		X	X 60 °C 2 min	X	(X)	X ⏏ 70 °C/55 °C 1 min	X	X
	PFD 407		X	X 60 °C 2 min	X	(X)	X 55 °C 1 min	-	X
Plastiques	PFD 402	X		X 50 °C 5 min	X	(X)	X ⏏ 80 °C/60 °C 1 min	X	-
	PFD 404	X		X 50 °C 5 min	X	(X)	X 60 °C 1 min	-	X
	PFD 405	X		X 50 °C 5 min	X	(X)	X ⏏ 80 °C/60 °C 1 min	X	X
	PFD 407	X		X 50 °C 5 min	X	(X)	X 60 °C 1 min	-	X

X Bloc de programme prévu (X) Bloc de programme supplémentaire ; désactivé en usine (pour l'activation, voir « Réglages avancés, paramètres de programme ») - Bloc de programme pour ce programme ou programme non disponible pour ce modèle



① Température réglable de 30 à 85 °C Excepté : ③ Eau froide sans produit de rinçage

- PFD 407 réglable de 30 à 93 °C - Programme Super Court réglable de 0-255 secondes

- Programme Super Court réglable jusqu'à max. 70 °C

⏏ Si la fonction Séchage+ est activée, c'est la première valeur qui s'applique, si la fonction est désactivée, c'est la deuxième valeur qui s'applique.

# Paramètres de programme

Programme	Modèle (voir plaque signalétique)	Déroulement de programme							
		1. Prélavage 1	2. Prélavage 2	3. Lavage 1 <sup>①, ②</sup>	4. Rinçage intermédiaire 1	5. Rinçage intermédiaire 2	6. Rinçage final 1 <sup>①, ②</sup>	7. Séchage+ <sup>③</sup>	8. Séchage AutoOpen
Eco	PFD 402			X 46 °C 10 min	X	(X)	X <sup>③</sup> 70 °C/50 °C 2 min	X	-
	PFD 404			X 46 °C 10 min	X	(X)	X 50 °C 2 min	-	X
	PFD 405			X 46 °C 10 min	X	(X)	X <sup>③</sup> 70 °C/50 °C 2 min	X	X
	PFD 407			X 46 °C 10 min	X	(X)	X 50 °C 2 min	-	X
<input type="checkbox"/> Vario TD				X 55 °C 5 min	X	(X)	X 93 °C 1 min	-	X
 Régénération	Tous	Déroulement de la régénération			X				
 Froid	Tous		X						

X Bloc de programme prévu

(X) Bloc de programme supplémentaire ; désactivé en usine (pour l'activation, voir « Réglages avancés, paramètres de programme »)

- Bloc de programme pour ce programme ou programme non disponible pour ce modèle

① Température réglable de 30 à 85 °C

Excepté :

- PFD 407 réglable de 30 à 93 °C

- Programme Super Court réglable jusqu'à max. 70 °C

② Temps de maintien réglable de 0-10 minutes

Excepté :

- Programme Super Court réglable de 0-255 secondes

③ Eau froide sans produit de rinçage

<sup>③</sup> Si la fonction Séchage+ est activée, c'est la première valeur qui s'applique, si la fonction est désactivée, c'est la deuxième valeur qui s'applique.

## Installation

⚠ Dommages dus à l'eau de condensation.

En prévention des risques liés à la formation d'eau de condensation, nous recommandons de n'installer à proximité du lave-vaisselle que des meubles à usage professionnel.

N'installez que des meubles qui conviennent à un usage professionnel.

Le lave-vaisselle doit être installé de manière parfaitement stable et à l'horizontale. Vous pouvez compenser les irrégularités du sol et la hauteur de la machine grâce aux 4 pieds à vis.

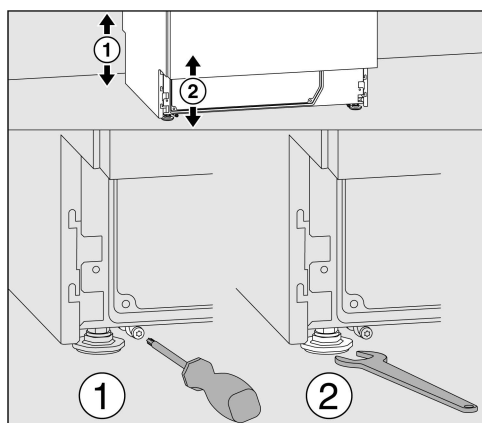

La hauteur de l'appareil peut être réglée de 820 à 880 mm à l'aide des pieds de l'appareil. Les lave-vaisselle avec capot ont en outre une surélévation de 15 mm.

Les pieds avant peuvent être ajustés à l'aide d'une clé plate (clé de 13), les pieds arrière à l'aide d'une vis Torx T20.

Si les patins des pieds arrière de l'appareil ne sont pas montés, les pieds de l'appareil peuvent également être réglés à l'aide de la clé plate.

Le réglage s'effectue en tournant dans le sens des aiguilles d'une montre vers le haut, dans le sens inverse des aiguilles d'une montre vers le bas.

Lorsque le lave-vaisselle est placé à côté d'autres appareils ou meubles ou dans une niche, il doit avoir au moins 600 mm de largeur et 600 mm de profondeur.

Les lave-vaisselle avec séchage actif requièrent une niche de 580 mm de profondeur.

## Encastrement

⚠ Risque induit par le basculement de l'appareil

Afin de garantir sa stabilité, le lave-vaisselle encastrable doit être installé sous un plan de travail continu uniquement, vissé aux meubles voisins.

Installez votre lave-vaisselle sous un plan de travail continu, vissé.

Lorsque le lave-vaisselle est installé sous un plan de travail continu, l'espace d'installation doit être d'au moins 600 mm de largeur, 600 mm de profondeur et 820 mm de hauteur.

Les lave-vaisselle avec séchage actif requièrent un espace d'installation de 580 mm de profondeur.

Les lave-vaisselle avec retrait de socle sont livrés avec un bandeau de compensation de socle. Il peut être installé à la place d'une plinthe.

Dévissez les pieds de l'appareil de max. 60 mm pour le réglage de la hauteur.

# Installation

## Support de flexible

Les supports de tuyaux fournis permettent d'installer le câble électrique et les tuyaux d'alimentation et d'évacuation en économisant de l'espace.

Le support de tuyau évite de plier ou d'écraser les tuyaux lors de l'installation dans des niches étroites.

Le câble d'alimentation et les tuyaux peuvent être posés à gauche ou à droite, selon la situation de raccordement.

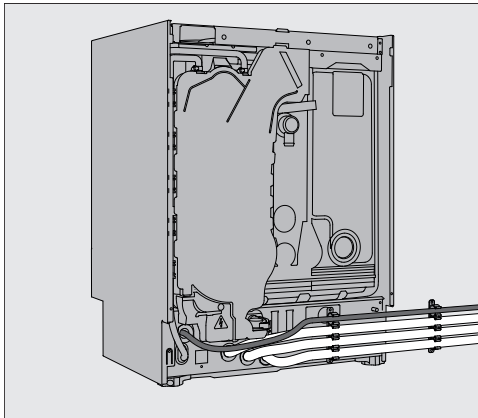

## Bandeau de socle réglable (selon modèle)

Les lave-vaisselle avec dosage interne ou séchage actif possèdent un bandeau de socle réglable.

- Alignez le lave-vaisselle.
- Ouvrez la porte du lave-vaisselle à moitié et dévissez les deux vis visibles sur la partie supérieure du socle.
- Retirez le panneau de socle vers le haut puis vers l'avant.
- Desserrez les deux vis à gauche et à droite du socle se trouvant derrière.
- Tirez l'intérieur du socle vers le bas jusqu'au sol.
- Resserrez bien les deux vis.
- Remontez le panneau de socle comme décrit ci-dessus, mais dans l'ordre inverse.

## Enlever le couvercle de la machine.

Si un couvercle de machine est disponible, il peut être retiré comme suit :

- À l'arrière du lave-vaisselle, retirez les deux vis d'arrêt à l'aide d'un tournevis.
- Ouvrez la porte.

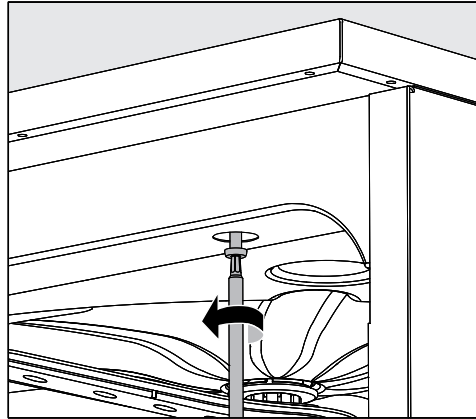

- Dévissez la vis de fixation gauche et droite à l'aide d'un tournevis.
- Enlevez le couvercle de la machine vers le haut.

## Positionner et fixer le lave-vaisselle.

Après avoir positionné le lave-vaisselle, vissez-le sur le plan de travail afin de garantir la stabilité de l'installation.

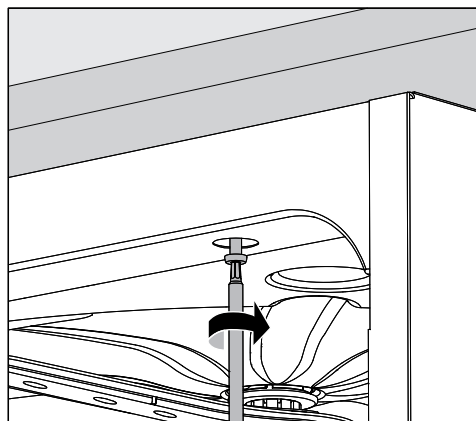

- Vissez le lave-vaisselle au plan de travail continu après l'avoir parfaitement positionné. Ouvrez la porte puis fixez les vis de chaque côté du plan de travail dans les trous de la baguette avant.

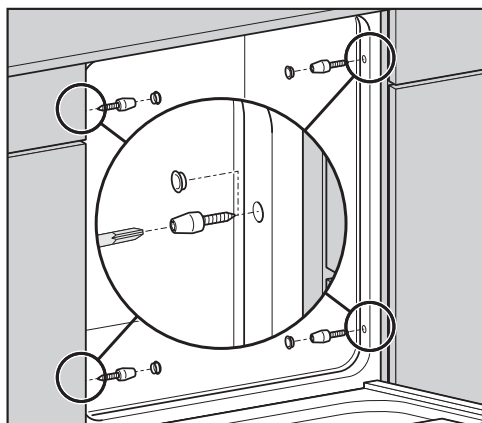

Si le plan de travail est en inox ou en pierre, le lave-vaisselle doit être fixé aux meubles avoisinants à gauche et à droite avec deux vis de chaque côté.

Vis spéciales (4 x 27 / Torx T20) jointes à la livraison de l'appareil.

Des trous doivent être percés dans le panneau latéral, devant le joint de porte.

Pour les variantes sous plan, les trous sont déjà présents dans les parois latérales.

Afin d'assurer l'aération de la pompe de circulation, ne pas combler les fentes entre les lave-vaisselle encastrés et les meubles ou appareils contigus avec un joint silicone.

Selon les conditions d'encastrement, le film de protection en inox fourni peut être monté sous le plan de travail. Un film de protection protège le rebord inférieur du plan de travail contre les dommages dus aux vapeurs d'eau.

## Modifier le lieu d'installation

Avant d'ajuster le lave-vaisselle, vissez complètement les pieds ajustables pour qu'ils ne soient pas endommagés.

⚠ Dommages dus à l'usure des composants !

Ne soulevez pas le lave-vaisselle par des composants saillants tels que le bandeau de commande.

Ils pourraient se casser.

Ne touchez pas les parties saillantes pendant le transport.

⚠ Dommage du au transport par diable.

Le lave-vaisselle peut être endommagé par le transport ultérieur avec un diable.

Transportez le lave-vaisselle uniquement dans son emballage d'origine avec un diable. Pour un transport ultérieur, il faut placer le lave-vaisselle sur un support stable.

# Raccordement électrique

## Raccordement électrique

⚠ Risque provoqué par un raccordement au courant inapproprié

Tous les travaux concernant les branchements électriques doivent être effectués par un électricien agréé.

Faites réaliser le raccordement électrique par un électricien agréé.

- Le raccordement électrique doit être conforme aux normes en vigueur imposées par EDF.
- Le branchement des prises doit être conforme aux normes nationales (la prise doit être accessible une fois l'appareil installé). Un contrôle de sécurité électrique (ex : maintenance) pourra ainsi être effectué sans problème.
- En cas de raccordement fixe de l'appareil, il faut prévoir un interrupteur principal équipé d'un dispositif de disjonction phases et neutre. L'interrupteur principal doit avoir une ouverture de contact d'au moins 3 mm et doit pouvoir être fermé dans la position zéro.
- Pour plus de sécurité, il est conseillé de monter un disjoncteur différentiel avec courant de déclenchement à 30 mA (DIN VDE 0664) en amont de l'appareil.
- Si nécessaire, reliez l'appareil à la liaison équipotentielle.
- En cas de remplacement du câble d'alimentation électrique, utilisez une pièce de rechange Miele d'origine.
- Caractéristiques techniques, voir plaque signalétique ou schéma électrique fourni !

L'appareil ne doit fonctionner qu'à la tension, la fréquence et avec la protection par fusibles mentionnées sur la **plaque signalétique**.

Il est possible d'effectuer une **commutation** en conformité avec le schéma de câblage et le schéma électrique.

**Le diagramme de câblage** et la **plaque signalétique** sont joints ou fixés au lave-vaisselle.

## Brancher la liaison équipotentielle.

Pour effectuer le branchement d'une liaison équipotentielle, une vis de branchement (⚡) est disponible au dos du lave-vaisselle.

## Raccordement électrique pour l'Autriche

L'installation électrique doit être conforme aux normes en vigueur.

## Arrêt en pic de charge

Le lave-vaisselle est conçu pour être intégré dans un système de gestion de l'énergie. Pour ce faire, le lave-vaisselle doit être techniquement modifié par le service après-vente Miele et la commande paramétrée en conséquence.

Pour toute autre information, contactez le service après-vente Miele.

## Gestion de la charge

En cas de délestage, certains composants du lave-vaisselle, comme le chauffage, sont provisoirement coupés. Le lave-vaisselle en tant que tel reste activé et un programme en cours n'est pas interrompu. Si l'un des composants coupés est requis en cours de programme, la durée du délestage vient s'ajouter à la durée du programme.

Un arrêt de charge s'affiche avec le message suivant, par ex. :

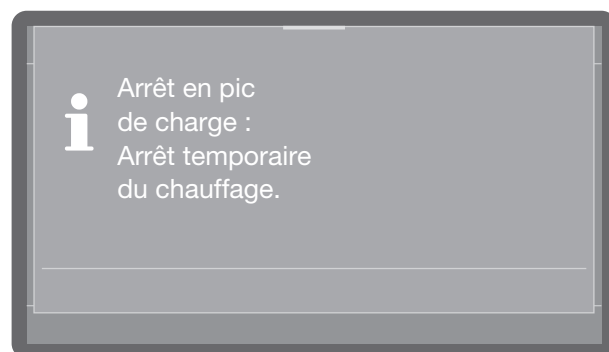

### Raccorder l'arrivée d'eau

⚠ Risque sanitaire dû aux produits chimiques.

L'eau du lave-vaisselle n'est pas potable !  
Ne buvez pas l'eau provenant du lave-vaisselle.

Les jeux de flexibles amovibles ne doivent pas être réutilisés. Utilisez les jeux de flexibles joints au lave-vaisselle.

- Le raccordement du lave-vaisselle au réseau de distribution d'eau doit être conforme aux prescriptions locales.
  - L'eau utilisée doit répondre au moins aux exigences du règlement européen en matière d'eau potable. Une teneur élevée en fer peut causer de la rouille erratique sur la vaisselle et l'appareil. Dans le cas d'une teneur en chlorure supérieure à 100 mg/l dans l'eau utilisée, le risque de corrosion de la vaisselle augmente fortement.
  - Dans certaines régions, notamment dans les Alpes, des précipitations peuvent survenir du fait de la composition spécifique de l'eau qui ne permettent d'utiliser le lave-vaisselle qu'avec un adoucisseur.
  - Le lave-vaisselle répond aux normes européennes en vigueur, relatives à la protection de l'eau potable.
  - La pression de l'eau (débit) doit être de 200 kPa (100 kPa = 1 bar). Avec une pression d'eau (pression d'écoulement) inférieure à 200 kPa, le temps d'entrée d'eau est automatiquement prolongé. La pression statique max. autorisée est de 1000 kPa (surpression). Si la pression de l'eau n'est pas dans la plage comprise entre 200 et 1000 kPa, demandez conseil au service après-vente Miele.
  - Le lave-vaisselle est conçu de série pour le raccordement à l'eau froide (marquage bleu) **et** à l'eau chaude (marquage rouge) jusqu'à 65 °C maximum. Raccorder les tuyaux d'arrivée d'eau aux robinets d'arrêt pour l'eau froide et l'eau chaude.
- Lorsqu'il n'y a pas de conduit d'eau chaude, le tuyau d'arrivée avec le marquage **rouge** pour le raccordement à l'eau chaude doit aussi être raccordé à l'eau froide.
  - Pour le raccordement, l'utilisateur doit prévoir un robinet d'arrêt avec un raccord fileté de 3/4 pouce. Le robinet doit être facilement accessible, car l'arrivée d'eau doit être maintenue fermée en dehors du temps d'utilisation.
  - Le tuyau d'arrivée d'eau est un flexible sous pression DN 10 d'env. 1,70 m de long avec raccord fileté 3/4. Un flexible de rallonge en métal de 1,50 m (pression test 14 000 kPa / 140 bar) est disponible sur demande. Le filtre anti-salissures positionné dans le filetage ne doit pas être retiré.

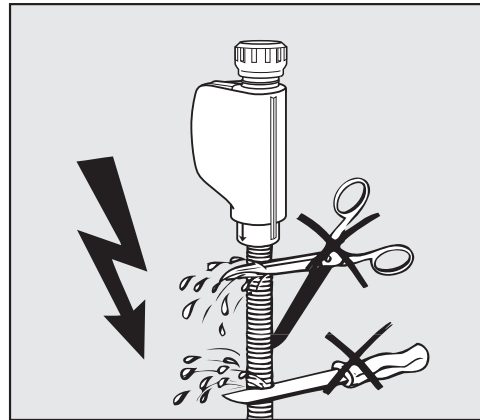

⚠ Dommages causés par le raccourcissement du tuyau.

Les tuyaux d'arrivée d'eau ne doivent être **ni** raccourcis ni endommagés.

Ne raccourcissez pas les tuyaux d'arrivée d'eau.

Veillez respecter le plan d'installation joint !

## Raccordement à l'eau

### Directive pour l'Allemagne et la Suisse

En raison des réglementations nationales relatives à la protection de l'eau potable, le clapet anti-retour joint doit être monté sur les raccords d'eau froide ou chaude entre le robinet d'eau et le tuyau d'alimentation en eau.

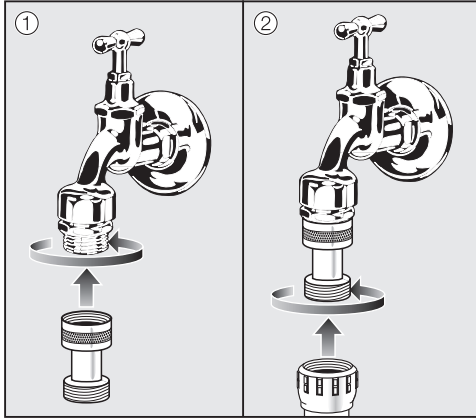

- Vissez le clapet anti-retour au robinet d'eau.
- Vissez le tuyau d'arrivée d'eau sur le filetage du clapet anti-retour.

### Raccorder l'évacuation d'eau

- La vidange du lave-vaisselle intègre un clapet anti-retour, si bien que de l'eau sale ne peut s'écouler dans le lave-vaisselle par le tuyau de vidange.
- Le lave-vaisselle doit de préférence être raccordé à un dispositif de vidange **séparé**. Si cela n'est pas possible, nous recommandons de le raccorder à un siphon à double chambre. Le branchement interne de l'appareil doit se trouver entre 0,3 m et 1 m de hauteur, en partant du rebord inférieur de l'appareil. Si le branchement se trouve plus bas que 0,3 m, vous devez poser le tuyau de vidange en arc de cercle à une hauteur minimale de 0,3 m.
- Le lave-vaisselle est équipé d'un tuyau de vidange flexible long d'env. 1,5 m (cote de passage de 22 mm). Le lave-vaisselle est fourni avec des colliers de serrage pour raccorder le tuyau.
- Ne jamais raccourcir le tuyau de vidange ! Le tuyau de vidange peut être rallongé avec une pièce de raccordement et un autre tuyau. La conduite de vidange doit mesurer 4 m de long au maximum.
- Le système de vidange doit pouvoir recevoir un débit minimal de 16 l/min à évacuer.

⚠ Dommages provoqués par une mauvaise affectation de câble.

Vérifiez que le tuyau de vidange n'est ni plié ni coudé.

Vérifiez que le tuyau de vidange n'est ni plié ni coudé.

Veuillez respecter le plan d'installation joint !



## Caractéristiques techniques

Modèle	PFD 402, PFD 405	PFD 404, PFD 407
Hauteur avec dessus Hauteur sans dessus	835 mm (réglable + 60 mm) 820 mm (réglable + 60 mm)	835 mm (réglable + 60 mm) 820 mm (réglable + 60 mm)
Largeur	598 mm	598 mm
Profondeur Profondeur porte ouverte	580 mm 1.180 mm	598 mm 1.200 mm
Poids (net)	ca. 70 kg	ca. 70 kg
Tension, Valeur de raccordement, Protection par fusible	voir plaque signalétique	voir plaque signalétique
Câble d'alimentation électrique	env. 1,7 m	env. 1,7 m
Température de l'eau Raccordement à l'eau : Eau froide / Condenseur de vapeur (en option) Eau chaude	max. 20 °C max. 65 °C	max. 20 °C max. 65 °C
Pression d'eau statique	1.000 kPa de surpression	1.000 kPa de surpression
Débit minimum de l'arrivée d'eau : Eau froide / Condenseur de vapeur (en option) Eau chaude	100 kPa de surpression 40 kPa de surpression	100 kPa de surpression 40 kPa de surpression
Pression d'eau recommandée Raccordement à l'eau : Eau froide / Eau chaude Condenseur de vapeur (en option - -raccordement via KW)	≥ 200 kPa de surpression ≥ 200 kPa de surpression	≥ 200 kPa de surpression ≥ 200 kPa de surpression
Tuyau d'arrivée d'eau	env. 1,7 m	env. 1,7 m
Tuyau de vidange	env. 1,5 m	env. 1,5 m
Hauteur de refoulement	0,3 m minimum, 1,0 m maximum	0,3 m minimum, 1,0 m maximum
Longueur de refoulement	4,0 m max.	4,0 m max.
Conditions de fonctionnement : Température ambiante Humidité de l'air relative maximale Décroissance linéaire jusqu'à Humidité de l'air relative minimale	5 °C jusqu'à 40 °C 80 % pour les températures allant jusqu'à 31 °C 50 % pour les températures allant jusqu'à 40 °C 10%	5 °C jusqu'à 40 °C 80 % pour les températures allant jusqu'à 31 °C 50 % pour les températures allant jusqu'à 40 °C 10%
Conditions de stockage et de transport : Température ambiante Humidité de l'air relative Pression de l'air	-20 °C jusqu'à 60 °C 10 % jusqu'à 85 % 500 hPa jusqu'à 1060 hPa	-20 °C jusqu'à 60 °C 10 % jusqu'à 85 % 500 hPa jusqu'à 1060 hPa
Altitude au-dessus du niveau de la mer (selon EN IEC 60335)	jusqu'à 2.000 m*	jusqu'à 2.000 m*
Type de protection (selon IEC 60529)	IP21	IP21
Émissions sonores  Niveau sonore LwA Puissance acoustique LpA	Appareil encastrable avec baguette en bois devant le socle de l'appareil en programme Court 59 dB (A) 47 dB (A)	Appareil encastrable avec baguette en bois devant le socle de l'appareil en programme Court 57 dB (A) 45 dB (A)
Norme Wi-Fi	802.11 b/g/n	
Bande de fréquence Wi-Fi	2.400-2.483,5 MHz	
Puissance maximale d'émission Wi-Fi	< 100 mW	
Labels de conformité	CEM, VDE	
Marquage CE	Directive machines 2006/42/CE	
Adresse du fabricant	Miele & Cie. KG, Carl-Miele-Str. 29, 33332 Gütersloh, Allemagne	

\* Lorsque l'appareil est installé à plus de 2.000 m d'altitude, l'eau utilisée pour le traitement de la charge bout à une température plus basse. Le cas échéant, il faut modifier les paramètres de programme.





**France :**

MIELE S.A.S - Z.I. du Coudray - 9, av. Albert Einstein - B.P. 1000  
93151 Le Blanc-Mesnil Cedex - [www.miele.fr/professional](http://www.miele.fr/professional)  
R.C.S. Bobigny B 708 203 088

Contact Service Commercial

Tél. : 01 49 39 44 44 - Fax : 01 49 39 44 38 - Mail : [advpro@miele.fr](mailto:advpro@miele.fr)

Contact SAV Professionnel (Intervention)

Tél. : 01 49 39 44 78 - Fax. : 01 49 39 34 10 - Mail : [savpro@miele.fr](mailto:savpro@miele.fr)

Contact Support Technique (Hotline)

Tél. : 01 49 39 44 88 - Mail : [support.technique@miele.fr](mailto:support.technique@miele.fr)

**België / Belgique:**

nv Miele België / S.A. Miele Belgique  
Z.5 Mollem 480 – 1730 Mollem (Asse)  
Tel. 02/451.15.40  
E-mail: [professional@miele.be](mailto:professional@miele.be)  
Internet: [www.miele-professional.be](http://www.miele-professional.be)

**Schweiz:**

Miele AG, Limmatstrasse 4, 8957 Spreitenbach  
Miele SA, Sous-Riette 23, 1023 Crissier  
Telefon +41 56 417 27 51  
Telefax +41 56 417 24 69  
[professional@miele.ch](mailto:professional@miele.ch)  
[www.miele.ch/professional](http://www.miele.ch/professional)  
Reparatur- und Pikettservice Telefon 0848 551 670