















Bruksanvisning Kjøøl/frys-kombinasjon



Bruks- og monteringsanvisningen **må** leses før oppstilling – installasjon – igangsetting. På denne måten beskytter du deg selv og unngår skader.

Innhold

Sikkerhetsregler	5
Aktivt miljøvern	14
Installasjon	15
Oppstillingssted.....	15
Klimaklasse	15
Krav til ventilasjon	16
Oppstilling av flere kjøle-/fryseskap ved siden av hverandre.....	16
Omhengsling av døren.....	16
Montering av vedlagte veggavstandsholdere.....	16
Oppstilling av skapet.....	17
Justering av skapet.....	17
Integrering av kjøle-/fryseskap i en kjøkkeninnredning.....	18
Produktmål	20
Elektrotilkobling	22
Energisparing	23
Beskrivelse av skapet	24
Produktoversikt.....	24
Betjeningspanel med startdisplay	26
Innstillingsmodus 	26
Velge ønsket funksjon i innstillingsmodus 	28
Innredning.....	29
Flytting av hyllene/flaskehyllene i døren.....	29
Flytte hyllene	29
Skyve innunder den delte hyllen.....	29
Flytte den delte hyllen.....	30
Plass til stekebrett	30
Flytting av luftfilter	30
Fleksibel utforming av fryseseonen(VarioRoom).....	30
Medfølgende tilbehør	31
Hekte på eggehyllen.....	31
Flytte eller ta ut flaskeholder.....	31
Ekstraustyr:	31
Inn- og utkobling av skapet	33
Før første gangs bruk	33
Tilkobling av skapet	33
Innkobling av kjøle-/fryseskapet	33
Utkobling av kjøle-/fryseskapet.....	33
Separat utkobling av kjølesonen	33
Ved lengre fravær.....	34

Den rette temperaturen	35
Temperaturdisplay.....	35
Innstilling av temperaturen i kjøle-/frysesonen.....	35
Mulige innstillingsverdier.....	35
Bruk av Superkjøl, SuperFrost og DynaCool	36
Flere innstillinger	38
Forklaringer på de ulike innstillingene.....	38
Party-modus 	38
Holiday-modus 	38
Slå på låsefunksjon  / 	38
Sabbat-modus 	39
Forandre tidsrom frem til døralarmen  skal aktiveres.....	40
Miele@home.....	40
Endre lydstyrke for varsel- og signaltoner  / 	41
Endre lysstyrke i displayet 	42
Slå av messeinnstilling 	42
Nullstille innstillinger til fabrikkinnstilling 	42
Informasjon 	42
Indikator for utskiftning av luftfilter 	42
Rengjøringsmodus 	43
Temperatur- og døralarm	44
Oppbevaring av matvarer i kjølesonen	46
Forskjellige kjøleområder.....	46
Riktig oppbevaring av matvarer.....	47
Lagring av matvarer i DailyFresh-skuffen	48
DailyFresh-skuff.....	48
Frysing og lagring	50
Hva skjer når ferske matvarer fryses inn?.....	50
Maksimal frysekapasitet.....	50
Lagring av ferdig frysemat.....	50
Ferske matvarer som du fryser inn selv.....	50
Hurtigkjøling av drikkevarer.....	51
Bruk av tilbehør.....	51
Tilberedning av isbiter.....	51
Rengjøring og stell	52
Avriming.....	52
Henvisninger til rengjøringsmidler.....	52
Klargjøring av kjøle-/fryseskapet for rengjøring.....	52
Rengjøre kjøle-/fryseskapet innvendig.....	53
Rengjøre tilbehør for hånd eller i oppvaskmaskinen.....	53

Innhold

Ta ut og ta fra hverandre tilbehøret for rengjøring	54
Sette glassplater og skuffer inn i frysesonen	55
Rengjøring av front og sidevegger	56
Rengjøring av dørpakning	56
Etter rengjøringen	56
Feilretting	57
Serviceavdeling	64
Kontakt ved feil	64
EPREL-database	64
Garanti	64
Informasjon	65
Samsvarserklæring	65
Opphavsretter og lisenser	65

Dette kjøle-/fryseskapet oppfyller de påbudte sikkerhetskravene. Bruk som ikke er forskriftsmessig, kan imidlertid føre til skader på personer og gjenstander.

Les den vedlagte bruks- og monteringsanvisningen nøye før du tar i bruk kjøle-/fryseskapet. Den gir viktige opplysninger om innbygging, sikkerhet, bruk og vedlikehold. På denne måten beskytter du deg selv og unngår skader på kjøle-/fryseskapet.

I henhold til internasjonal standard IEC 60335-1 ber Miele uttrykkelig om at all tilgjengelig informasjon om installasjon av kjøle-/fryseskapet samt sikkerhetshenvisninger og advarsler må leses nøye og følges.

Miele kan ikke gjøres ansvarlig for skader som skyldes at disse henvisningene ikke blir fulgt.

Ta vare på bruks- og monteringsanvisningen og gi den videre til en eventuell senere eier.

Sikkerhetsregler

Forskriftsmessig bruk

► Kjøle-/fryseskapet er bestemt for bruk i husholdningen og på husholdningsliknende steder, som f.eks.

- i butikker, kontorer og lignende arbeidsomgivelser

- på gårdsbruk

- av kunder på hoteller, moteller, pensjonater og andre typiske bo-miljø.

Dette skapet er ikke bestemt for utendørs bruk.

► Skapet skal kun brukes innenfor rammen av hva som er vanlig innen husholdning, til kjøling og oppbevaring av matvarer, oppbevaring av frysevarer, frysing av ferske matvarer og til å lage is.

Annent bruk er ikke tillatt.

► Kjøle-/fryseskapet er ikke egnet for lagring og kjøling av medikamenter, blodplasma, laboratoriepreparater eller lignende stoffer eller produkter som ligger til grunn for direktivet om medisinsk utstyr. Feilaktig bruk av kjøle-/fryseskapet kan føre til skader på de lagrede matvarene eller at de blir fordervet. Videre er kjøle-/fryseskapet ikke egnet for drift i områder med eksplosjonsfare.

Miele kan ikke gjøres ansvarlig for skader som skyldes ureglementert bruk eller feil betjening.

► Personer (inkludert barn), som på grunn av sin psykiske eller fysiske tilstand eller pga. sin uerfarenhet eller uvitenhet ikke er i stand til å betjene kjøle-/fryseskapet på en sikker måte, må være under tilsyn av en ansvarlig person.

De får bare bruke kjøle-/fryseskapet uten tilsyn, dersom de har fått opplæring i sikker bruk og forstår mulige farer ved feil betjening.

Barn i husholdningen

► Barn under 8 år må holdes vekk fra skapet, med mindre de er under konstant tilsyn.

► Barn over åtte år får bare betjene skapet uten tilsyn, dersom betjeningen er forklart slik, at de kan bruke det på en sikker måte. Barn må kunne se og forstå mulige farer ved feil betjening.

► Barn må ikke rengjøre eller vedlikeholde skapet uten tilsyn.

► Hold øye med barn som befinner seg i nærheten av skapet. Ikke la barn leke med skapet.

► Fare for kvelning! Hvis barn leker med forpakkingsmaterialer, kan de vikle seg inn i f.eks. folie eller trekke den over hodet og kveles. Hold forpakkingsmaterialene vekk fra barn.

Teknisk sikkerhet

► Det er testet at kjølemiddelkretsløpet er tett. Kjøle-/fryseskapet er i overensstemmelse med gjeldene sikkerhetsregler samt de relevante EU-retningslinjene.



Ved skade på kjølekretsløpet: Kjølemiddel og olje kan lekke ut og antennes.

► Advarsel: Brannfare/brennbare materialer. Dette symbolet er plassert på kompressoren og indikerer brennbare materialer. Ikke fjern denne etiketten.

Kjølemiddelet (informasjon på typeskiltet) er miljøvennlig, men brennbar.

Bruken av dette miljøvennlige kjølemiddelet fører delvis til økt driftsstøy. I tillegg til støy fra kompressoren, kan det forekomme strømningslyder i hele kjølekretsløpet. Disse effektene kan dessverre ikke unngås, men de har ingen innflytelse på kjøle-/fryseskapets funksjon. Pass på at ingen deler av kjølekretsløpet blir skadet under transport og innbygging/oppstilling av kjøle-/fryseskapet. Kjølemiddel som spruter ut kan skade øynene, og kjølemiddel som lekker ut kan antennes.

Ved skader:

- Unngå åpen ild eller antenneskilder.
- Koble kjøle-/fryseskapet fra el-nettet.
- Gjennomluft rommet der kjøle-/fryseskapet står i noen minutter.
- Ta kontakt med Miele's serviceavdeling.

► Jo mer kjølemiddel det er i et kjøle-/fryseskap, desto større må rommet være, der skapet skal stå. Ved en eventuell lekkasje kan det i for små rom dannes en brennbar gass-luft-blanding. Per 8 g kjølemiddel må rommet være minst 1 m³ stort. Mengden kjølemiddel står på typeskiltet innvendig i kjøle-/fryseskapet.

► Tilkoblingsdataene (sikring, frekvens, spenning) på skapets typeskilt må stemme overens med dataene for el-nettet, slik at det ikke oppstår skader på skapet. Sammenlign disse dataene før tilkobling. Spør elektrofagfolk hvis du er i tvil.

Sikkerhetsregler

- ▶ Sikkerheten for skapets elektriske anlegg garanteres kun hvis det kobles til et forskriftsmessig installert jordingssystem. Det er meget viktig at denne grunnleggende sikkerhetsforutsetningen er i orden. I tvilstilfelle bør en fagperson kontrollere elektroinstallasjonen.
- ▶ Midlertidig eller permanent drift på et selvforsynt energiforsynings-system eller et energiforsyningsystem som ikke er synkronisert med strømforsyningen (som f.eks. øynettverk, backup-systemer), er mulig. Forutsetning for drift er at energiforsyningsystemet overholder retningslinjene i NEK EN 50160 eller tilsvarende. Funksjon og drift av sikkerhetstiltakene i husinstallasjonen og i dette produktet fra Miele må også sikres ved drift av øynettverk, eller ved drift som ikke er synkronisert med strømforsyningen, eventuelt erstattes av likeverdige tiltak i installasjonen. Eksempelvis som beskrevet i den aktuelle publiseringen av VDE-AR-E 2510–2.
- ▶ Dersom den vedlagte nettkabelen er skadet, må den skiftes ut med en originaldel, for å unngå fare for brukeren. Kun ved bruk av originale reservedeler garanterer Miele at de sikkerhetskravene som stilles til produktene, blir oppfylt. Av sikkerhetsgrunner skal den kun skiftes ut av kvalifiserte fagfolk eller Miele's serviceavdeling.
- ▶ Flerveis-stikkontakt eller skjøtekabler gir ikke nødvendig sikkerhet for skapet (brannfare). De må ikke brukes for å koble skapet til el-nettet.
- ▶ Hvis fuktighet kommer i kontakt med spenningsførende deler eller med tilkoblingsledningen, kan det føre til kortslutning. Skapet må ikke brukes i områder hvor det er fuktighet eller fare for vannsprut (f.eks. garasje, vaskekjeller).
- ▶ Dette skapet skal ikke brukes på ikke-stasjonære oppstillingssteder (f.eks. skip).
- ▶ Skader på skapet kan utsette brukeren for fare. Kontroller at skapet ikke har synlige skader. Et skadet skap må ikke tas i bruk.
- ▶ Dette kjøle-/fryseskapet skal ikke bygges inn.
- ▶ Ved installasjons- og vedlikeholdsarbeider samt reparasjoner, må skapet kobles fra el-nettet. Skapet er kun koblet fra el-nettet når:
 - sikringene i elektroinstallasjonen er koblet ut eller
 - skrusikringene i elektroinstallasjonen er skrudd helt ut eller
 - tilkoblingsledningen er koblet fra el-nettet. For tilkoblingsledning med støpsel: Ta tak i støpselet, ikke i tilkoblingsledningen for å trekke ut støpselet.

- ▶ Installasjon, vedlikehold og reparasjoner utført av ukyndige kan føre til betydelig fare for brukeren. Installasjon, vedlikehold og reparasjoner må bare utføres av fagfolk som er autorisert av Miele.
- ▶ Hvis skapet ikke repareres av servicefolk som er autorisert av Miele, tapes krav i forbindelse med garanti.
- ▶ Defekte deler skal kun erstattes av originale reservedeler fra Miele. Kun ved bruk av disse delene kan Miele garantere at de sikkerhetskravene som stilles til produktene, blir oppfylt.
- ▶ Pga. spesielle krav (f.eks. når det gjelder temperatur, fuktighet, kjemisk stabilitet, slitestyrke og vibrasjon), er kjøle-/fryseskapet utstyrt med en spesiallyspære. Denne lyspæren skal kun brukes til det den er bestemt for. Lyspæren er ikke egnet for rombelysning. Den skal kun skiftes ut av fagfolk som er autorisert av Miele eller av Miele's serviceavdeling. Dette kjøle-/fryseskapet inneholder flere lyskilder som har minst energiklasse G.

Forskriftsmessig installasjon

- ▶ Foreta omhengsling av døren (ved behov) i henhold til den medfølgende monteringsanvisningen.
- ▶ Bruk alltid vernehansker ved transport og oppstilling av kjøle-/fryseskapet.
- ▶ Kjøle-/fryseskapet skal settes opp ved hjelp av to personer.

Forskriftsmessig bruk

- ▶ Skapet er konstruert for en bestemt klimaklasse (omgivelsestemperaturområde) og grensene for denne må overholdes. Klimaklassen står på typeskiltet inne i kjøle-/fryseskapet. Lavere omgivelsestemperatur fører til lengre stillstandtid for kompressoren, slik at kjøle-/fryseskapet ikke kan opprettholde den nødvendige temperaturen.
- ▶ Ikke dekk til ventilasjonsarealene. Da blir ikke problemfri luftføring sikret. Energiforbruket stiger, og det kan oppstå skader på deler.
- ▶ Hvis du oppbevarer fett- eller fettholdige matvarer i skapet eller i skapdøren, pass på at ev. fett eller olje som renner ut ikke kommer i kontakt med kunststoffdeler i skapet. Det kan oppstå spenningsprekker i kunststoffet, slik at kunststoffet brister eller får rifter.

Sikkerhetsregler

- ▶ Brann- og eksplosjonsfare. Ikke oppbevar eksplosive stoffer og ikke produkter med brennbare drivgasser (f.eks. spraybokser) i skapet. Eksplosive gassblandinger kan antennes av elektriske komponenter.
- ▶ Eksplosjonsfare. Ikke bruk elektriske apparater i skapet (f.eks. for produksjon av softis). Det kan føre til gnistdannelse.
- ▶ Stor fare for skade. Bokser og flasker med kullsyreholdige drikker eller med væsker som kan fryse, må ikke oppbevares i frysesonen. Boksene eller flaskene kan eksplodere.
- ▶ Stor fare for skade. Hvis du legger flasker til hurtigkjøling i frysesonen, må du ta dem ut igjen senest etter en time. Flaskene kan eksplodere.
- ▶ Fare for skade. Ikke ta på frosne matvarer eller metalldele med våte hender. Hendene kan fryse fast.
- ▶ Fare for skade. Ta aldri isbiter eller pinneis (spesielt softis), i munnen rett etter at du har tatt den ut av frysesonen. Leppene eller tungen kan fryse fast pga. den svært lave temperaturen.
- ▶ Ikke frys inn igjen matvarer som er helt eller delvis tint. De må brukes så raskt som mulig, ellers mister de næringsverdi og forderes. Hvis du koker eller steker maten, kan du fryse den inn igjen på nytt.
- ▶ Hvis du spiser matvarer som har vært lagret for lenge, er det fare for matforgiftning. Lagringstiden avhenger av flere faktorer, f.eks. ferskhet, kvalitet og lagringstemperatur. Følg anvisningene fra matvareprodusenten angående lagring og holdbarhet!

For skap i rustfritt stål gjelder:

- ▶ Den rustfrie stålflaten blir skadet av lim, og mister den beskyttende virkningen mot smuss. Ikke fest post-it lapper, transparent tape, maskeingstape eller andre klistrelapper på den rustfrie stålflaten.
- ▶ Flaten er ømfintlig for riper. Selv magneter kan forårsake riper.

Tilbehør og reservedeler

- ▶ Bruk kun originalt tilbehør fra Miele. Hvis andre deler monteres i eller til maskinen, tapes krav i forbindelse med garanti og/eller produktansvar.
- ▶ Miele gir opp til 15 år, men minst 10 år leveringsgaranti for viktige reservedeler etter endt produksjon av kjøle-/fryseskapet.

Rengjøring og stell

- ▶ Ikke bruk olje eller fett på dørpakningen. Det kan gjøre den porøs med tiden.
- ▶ Dampen fra en damprensers kan trenge inn til strømførende deler og forårsake en kortslutning. Bruk aldri damprensers til rengjøring og avriming av skapet.
- ▶ Advarsel. Ikke bruk mekaniske eller andre hjelpemidler som ikke er anbefalt av produsenten, for at avrimingen skal gå raskere.
- ▶ Spisse eller skarpe gjenstander skader kjøleelementene og skapet blir ødelagt. Ikke bruk spisse eller skarpe gjenstander for å
 - fjerne rim- og islag,
 - løfte opp fastfryste isbitskåler og matvarer.
- ▶ Ikke sett elektriske varmeapparater eller stearinlys inn i skapet for å rime det av. Kunststoffet blir skadet.
- ▶ Ikke bruk tinespray eller isfjerner. Disse kan utvikle eksplosive gasser, inneholde løsnings- eller drivmidler som skader kunststoffet, eller de kan være helsefarlige.

Transport

- ▶ Transporter alltid skapet stående og i transportforpakningen, slik at det ikke oppstår skader.
- ▶ Stor fare for skade. Kjøle-/fryseskapet er tungt, og skal transporteres ved hjelp av to personer.

Sikkerhetsregler

Retur og gjenvinning av gamle produkter

- ▶ Barn som leker, kan bli sperret inne i kjøle-/fryseskapet og bli kvalt.
 - Demonter dørene.
 - Ta ut skuffene.
 - La hyllene bli værende i kjøle-/fryseskapet, slik at barn ikke kan klatre inn.
 - Ødelegg eventuelt dørlåsen på det gamle kjøle-/fryseskapet. Da forhindrer du at barn som leker, kan stenge seg inne og komme i livsfare.
- ▶ Fare for elektrisk støt!
 - Kutt av støpselet på nettkabelen.
 - Kutt av nettkabelen på det gamle produktet.

Sørg for at støpselet og nettkabelen leveres separat fra det gamle produktet ved retur og gjenvinning.

▶ Under og etter avfallshåndteringen må du sørge for at kjøle-/fryseskapet ikke settes i nærheten av bensin eller andre brennbare gasser og væsker.

▶ Brannfare grunnet olje eller kjølemiddel som lekker!

Kjølemiddelet og oljen i kjøle-/fryseskapet er brennbar. Kjølemiddel eller olje kan antenne hvis konsentrasjonen er høy nok, og hvis de kommer i kontakt med en ekstern varmekilde.

Sørg for at kjølekretsløpet ikke blir skadet under avfallshåndteringen, slik at ukontrollert utslipp av kjølemiddel (informasjon på typeskiltet) og olje unngås.

▶ Kjølemedium som spruter ut, kan skade øynene! Ikke ødelegg deler av kuldekretsløpet, f.eks. ved å

- stikke hull på fordamperens kjølemediumkanaler,
- brette av rør,
- skrape av overflatebelegg.

Symbol på kompressoren (avhengig av modell)

Denne henvisningen har bare betydning for resirkuleringen. I normaldrift er det ingen fare.



- ▶ Oljen i kompressoren kan være dødelig ved svelging og hvis den trenger inn i luftveiene.

Retur og gjenvinning av transportemballasjen

Emballasjen beskytter skapet mot transportskader. Emballasjematerialene er valgt med sikte på miljøvennlighet og avfallsbehandling og kan derfor gjenvinnes.

Gjenvinning av emballasjen sparer råstoff og bidrar til mindre avfall. Forhandleren tar vanligvis emballasjen i retur.

Retur og gjenvinning av det gamle produktet

Elektriske og elektroniske produkter inneholder ofte verdifulle materialer. De inneholder imidlertid også skadelige stoffer, blandinger og komponenter, som har vært nødvendige for produktets funksjon og sikkerhet. I restavfallet eller ved feil behandling kan disse stoffene være helseskadelige og skade miljøet. Kast derfor aldri produktene som restavfall.



Pass på at ditt kjøle-/fryseskap ikke skades før det returneres og gjenvinnes på en forsvarlig og miljøvennlig måte. På den måten sikres det at kjølemiddelet i kuldekretsløpet og oljen i kompressoren ikke kan lekke ut i omgivelsene.

Benytt i stedet de offentlige returpunktene for innlevering og gjenvinning av slike produkter. Produktene kan leveres gratis til kommunale gjenvinningsstasjoner, forhandlere av tilsvarende produkter eller til Miele. For mer informasjon, se www.miele.no. Du er selv juridisk ansvarlig for å slette personlige data som måtte befinne seg i de gamle produktene. Du er rettslig forpliktet til å ta ut gamle batterier, akkumulatorer og lamper som ikke sitter fast i produktet, og som kan tas ut uten at de blir ødelagt. Ta dem med til et egnet returpunkt, der de kan leveres gratis. Sørg for at produktet oppbevares utilgjengelig for barn til det kjøres bort.

Oppstillingssted



Fare for skade pga. høy luftfuktighet.

Ved høy luftfuktighet kan kondens avsettes på de utvendige flatene på skapet.

Dette kondensvannet kan føre til korrosjon på ytterveggene til skapet.

Plasser skapet i et tørt og/eller klimatisert rom med tilstrekkelig lufting.

Forsikre deg om at skapdøren(e) kan lukkes skikkelig etter oppstilling av skapet, og at ventilasjonsarealene overholdes.



Fare for brann og annen skade pga. produkter som avgir varme.

Produkter som avgir varme, kan antenne og kjøle-/fryseskapet kan begynne å brenne.

Ikke sett produkter som avgir varme, f.eks. hybelkomfyr, dobbel kokeplate eller brødrister på kjøle-/fryseskapet.



Fare for brann og annen skade ved åpne flammer.

Åpne flammer kan sette fyr på kjøle-/fryseskapet.

Hold åpne flammer, som f.eks. stearinlys, unna kjøle-/fryseskapet.

Et tørt rom med god ventilasjon er egnet.

Ved valg av oppstillingssted må du være oppmerksom på at energi-forbruket til skapet stiger, dersom det står i nærheten av en varmeovn, en stekeovn eller annen varmekilde. Unngå direkte sollys.

Jo høyere omgivelsestemperaturen er, jo lenger går kompressoren, og desto høyere blir energiforbruket.

Vær oppmerksom på følgende ved oppstilling av kjøle-/fryseskapet:

- Stikkkontakten må ikke befinne seg bak skapet. Den må være lett tilgjengelig i nødstilfelle.
- Støpslet og nettkabelen må ikke berøre baksiden av kjøle-/fryseskapet, da disse kan skades av vibrasjoner fra kjøle-/fryseskapet.
- Andre produkter må heller ikke kobles til på stikkontakter på baksiden av produktet.
- Pass på at tilkoblingsledningen ikke blir klemt fast eller skadet ved oppstilling av kjøle-/fryseskapet.
- Ikke plasser eller bruk skjøteledninger eller andre elektroniske apparater (f.eks. halogentransformatorer) på baksiden av produktet.
- Underlaget på oppstillingsstedet må være vannrett og jevnt, og ha samme høyde som gulvet rundt.

Klimaklasse

Skapet er konstruert for en bestemt klimaklasse (omgivelsestemperatur-område) og grensene for denne må overholdes. Klimaklassen står på typeskiltet inne i kjøle-/fryseskapet.

Klimaklasse	Omgivelsestemperatur
SN	10 til 32 °C
N	16 til 32 °C
ST	16 til 38 °C
T	16 til 43 °C
SN-ST	10 til 38 °C
SN-T	10 til 43 °C

Installasjon

Lavere omgivelsestemperatur fører til lengre stillstandstid for kompressoren. Dette kan føre til høyere temperaturer i kjøle-/fryseskapet, noe som kan ha følgeskader.

Krav til ventilasjon

⚠ Fare for brann og skade ved utilstrekkelig ventilasjon.

Dersom ikke skapet blir tilstrekkelig luftet, starter kompressoren oftere og går over et lengre tidsrom. Dette fører til økt energiforbruk og til økt driftstemperatur for kompressoren, noe som kan skade kompressoren.

Pass på at kjøle-/fryseskapet har tilstrekkelig ventilasjon.

De angitte ventilasjonsarealene må overholdes.

Ventilasjonsarealene må ikke dekkes til eller blokkes.

Dessuten må de rengjøres for støv regelmessig.

Luften på skapets bakvegg blir varm. Derfor må det være en tilstrekkelig ventilasjon (se avsnitt «Produkt mål»).

Oppstilling av flere kjøle-/fryseskap ved siden av hverandre

⚠ Fare for skade ved kondens på ytterveggene på skapet.

Ved høy luftfuktighet kan kondens avsettes på ytterveggene til kjøle-/fryseskap og føre til korrosjon.

Som hovedregel skal **ikke** kjøle- / fryseskap plasseres **rett** ved siden av andre kjøle-/fryseskap.

Det må være en avstand på minst 70 mm mellom kjøle-/fryseskapene.

Omhengsling av døren

⚠ Stor fare for skade grunnet dørens høye vekt.

Dersom skapet hengsles om av en enkelt person, foreligger det økt fare for skade både på person og skap.

Dørhengsling må alltid skje ved hjelp av 2 personer.

Skapet er høyrehengslet ved levering. Hvis venstrehengsling er nødvendig, må døren hengsles om (se den vedlagte monteringsanvisningen).

Montering av vedlagte veggavstandsholdere

For å oppnå deklart energiforbruk, samt unngå dannelse av kondensvann ved høy romtemperatur, må du bruke de vedlagte avstandsholderne. Med monterte veggavstandsholdere økes dybden til kjøle-/fryseskap med ca. 15 mm.

Dersom veggavstandsholderne ikke blir brukt, påvirker ikke dette funksjonsevnen til kjøle-/fryseskapet. Likevel øker energiforbruket litt ved mindre veggavstand.

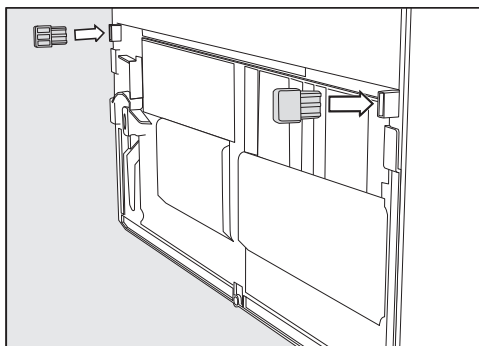

- Monter veggavstandsholderne nederst på venstre og høyre side på baksiden av skapet.

Oppstilling av skapet

⚠ Stor fare for skade hvis skapet velter.

Dersom kjøle-/fryseskapet stilles opp av en enkelt person, er det økt fare for skade både på person og skap. Skapet skal settes opp ved hjelp av 2 personer.

⚠ Fare for skade på skapdøren ved støt.

Skapdøren kan slå mot veggen i rommet og bli skadet.

Delen som skal begrense dørens åpningsvinkel monteres før oppstilling av kjøle-/fryseskapet.

Beskytt skapdøren slik at den ikke støter mot veggen, f.eks. ved å bruke filtknøtter på veggen.

⚠ Fare for skade på gulvet.

Bevegelse av skapet kan føre til skader på gulvet.

Beveg skapet forsiktig på ømfintlige gulv.

For enklere oppstilling, er det transporthåndtak øverst på baksiden av skapet og transporthjul under.

Tips: Skapet skal kun settes opp når det er tomt.

- Plasser skapet allerede nå så nær oppstillingsstedet som mulig.
- Koble skapet til el-nettet, som beskrevet i kapittel «Elektrotilkobling».
- Sett skapet forsiktig på plass.
- Sett skapet med veggavstandsholderne (hvis de er montert) eller med baksiden direkte mot veggen.

Justering av skapet

⚠ Fare for skade ved at skapdøren faller ut eller at kjøle-/fryseskapet velter.

Dersom den ekstra skrufoten på den nedre hengselholderen ikke ligger riktig på gulvet, kan skapdøren falle ut eller kjøle-/fryseskapet velte.

Skrufoten skal skrues ut med fastnøkkelen til den når gulvet.

Skru den deretter ut ytterligere en kvart omdreining.

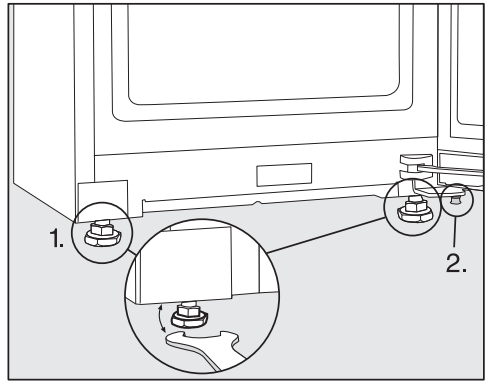

■ Juster kjøle-/fryseskapet ved hjelp av et vaterpass og vedlagte fastnøkkel, og støtt opp skapdøren.

1. Juster de fremre skruføttene.
2. Den ekstra skrufoten skal skrues ut til den når gulvet. Skru den deretter ut ytterligere en kvart omdreining.

Installasjon

Integrering av kjøle-/fryseskap i en kjøkkeninnredning

Kjøle-/fryseskap kan integreres med kjøkkenskap.

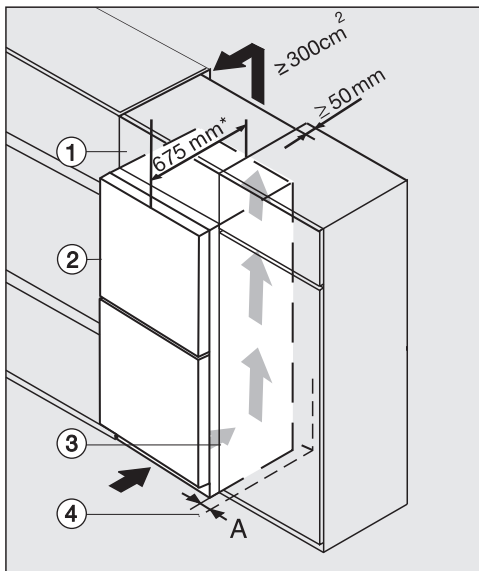

KFN 4xxx X edst/cs

- ① Overskap
- ② Kjøle-/fryseskap, dørdybde = 75 mm
- ③ Kjøkkenskap
- ④ Vegg

A = 25 mm (med gripespor)/60 mm (med håndtak)

* For skap med monterte veggavstandsholdere økes produkttybden med ca. 15 mm.

⚠ Fare for brann og skade ved utilstrekkelig ventilasjon.

Dersom ikke skapet blir tilstrekkelig luftet, starter kompressoren oftere og går over et lengre tidsrom. Dette fører til økt energiforbruk og til økt driftstemperatur for kompressoren, noe som kan skade kompressoren.

Pass på at kjøle-/fryseskapet har tilstrekkelig ventilasjon.

De angitte ventilasjonsarealene må overholdes.

Ventilasjonsarealene må ikke dekkes til eller blokkeres.

Dessuten må de rengjøres for støv regelmessig.

Jo større ventilasjonsarealet er, desto mer energibesparende arbeider kompressoren.

- Sett kjøle-/fryseskapet ved siden av kjøkkenskapet.
- Skapfronten må minst stå ut fra kjøkkenfronten med dør dybden. På denne måten kan døren åpnes og lukkes uten problemer.
- Ved oppstilling av kjøle-/fryseskapet ved siden av en vegg ④ må det på siden med hengslene være en avstand (A) mellom veggen ④ og kjøle-/fryseskapet ②.
- For å få samme høyde som kjøkkeninnredningen, kan et passende overskap ① monteres over kjøle-/fryseskapet.

En utluftningskanal som er minst 50 mm dyp må dekke hele påbyggingsskapets bredde.

Ventilasjonsarealet under taket må være minst 300 cm², slik at den oppvarmede luften skal kunne passere uhindret ut.

Installasjon

Produktmål

Oppstillingsmål/sett ovenfra

KFN 4796 ...

Alle mål er oppgitt i mm.

De angitte ventilasjonsarealene må holdes frie, slik at du er sikret at kjøle-/fryse-
skapet fungerer korrekt.

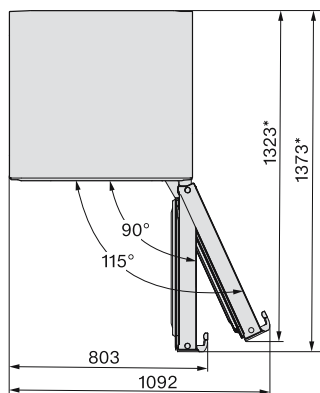
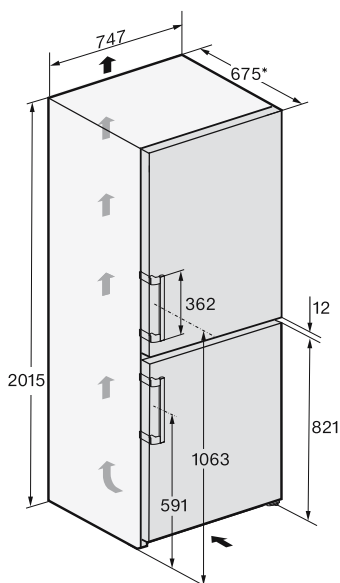

* Mål uten monterte veggavstandsholdere. Dersom de vedlagte veggavstandsholderne monteres, økes produktdybden med 15 mm.

Tilkoblinger

KFN 4796 ...

Alle mål er oppgitt i mm.

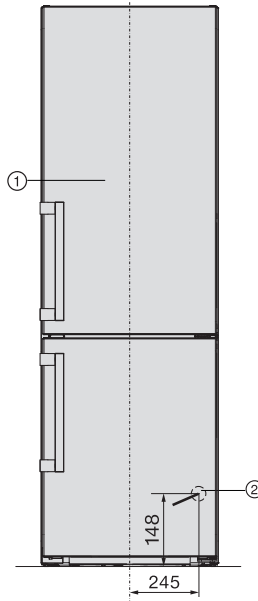

- ① Sett forfra
- ② Nettkabel, lengde = 2000 mm
En lengre nettkabel kan kjøpes hos Miele's serviceavdeling.

Installasjon

Elektrotilkobling

Skapet skal kun kobles til strømmettet med den vedlagte nettkabelen i en jordet stikkontakt.

Plasser alltid kjøle-/fryseskapet slik at stikkontakten er lett tilgjengelig. Dersom stikkontakten ikke er lett tilgjengelig, pass på at det er en skilleanordning for hver pol på oppstillingsstedet.

⚠ Brannfare ved overoppheting.
Drift av kjøle-/fryseskapet ved bruk av flerveisstikkontakter og skjøteledninger kan føre til overbelastning av kabelen.
Av sikkerhetsgrunner må du ikke bruke flerveisstikkontakter eller skjøteledninger.

Det elektriske anlegget må være utført i henhold til nasjonale el-forskrifter.

Av sikkerhetshensyn anbefaler vi å bruke en jordfeilbryter (RCD) av typen  i husinstallasjonen for elektrisk tilkobling av kjøle-/fryseskapet.

En skadet nettkabel må kun erstattes med en nettkabel av samme type (fås kjøpt hos Miele's serviceavdeling). Av sikkerhetsgrunner skal den kun skiftes ut av kvalifiserte fagfolk eller Miele's serviceavdeling.

Tilkobling og sikring: Se bruksanvisningen og typeskiltet. Denne informasjonen sammenligner du med dataene for den elektriske tilkoblingen på stedet. Spør en autorisert elektroinstallatør hvis du er i tvil.

Midlertidig eller permanent drift på et selvforsynt energiforsyningssystem eller et energiforsyningssystem som ikke er synkronisert med strømforsyningen (som f.eks. øynettverk, backup-systemer), er mulig. Forutsetning for drift er at energiforsyningssystemet

overholder retningslinjene i EN 50160 eller tilsvarende.

Funksjon og drift av sikkerhetstiltakene i husinstallasjonen og i dette produktet fra Miele må også sikres ved drift av øynettverk, eller ved drift som ikke er synkronisert med strømforsyningen, eventuelt erstattes av likeverdige tiltak i installasjonen. Eksempelvis som beskrevet i den aktuelle publiseringen av VDE-AR-E 2510-2.

Tilkobling av skapet

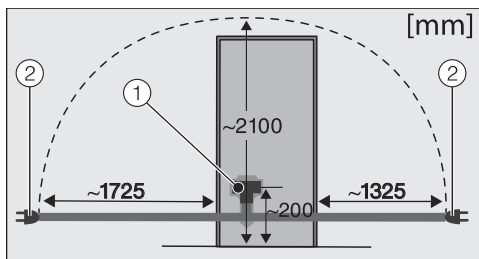

Baksiden av kjøle-/fryseskap

- ① Produktstøpsel
- ② Støpsel

■ Sett inn produktstøpslet.

Pass på at støpselet er skikkelig festet.

■ Sett støpselet til kjøle-/fryseskapet i stikkontakten.

Skapet er nå koblet til strømmettet.

Slik sparer du energi:

- Oppstillingssted** Kjøle-/fryseskapet må oftere kjøles ned ved høye omgivelsestemperaturer, og forbruker da mer energi. Derfor:
- Sett opp kjøle-/fryseskapet i et godt ventilert rom.
 - Ikke sett kjøle-/fryseskapet ved siden av en varmekilde (radiator, ovn).
 - Beskytt kjøle-/fryseskapet mot direkte sollys.
 - Sørg for en ideell omgivelsestemperatur rundt 20 °C.
 - Hold ventilasjonsåpningene frie og fjern støv fra dem regelmessig.
- Temperaturinnstilling** Jo kaldere den innstilte temperaturen er, desto høyere er strømforbruket. Følgende innstillinger anbefales:
- Kjølesone 4 til 5 °C.
 - Frysesone -18 °C.
- Bruk** Varme som kommer inn samt luftsirkulasjon som hindres, øker strømforbruket. Derfor:
- Hold aldri skapdøren(e) åpen lenger enn nødvendig. God sortering av matvarene hjelper.
 - Lukk døren(e) helt igjen etter at du har åpnet den/dem.
 - La varm mat og drikke avkjøles før du setter det i kjøle-/fryseskapet.
 - Lagre matvarene godt emballert eller godt tildekket.
 - Ikke overfyll hyllene/skuffene, luften må kunne sirkulere.
 - Legg frysevarerne til tining i kjølesonen.
 - Hold deg til plasseringen av skuffer og hyller som ved levering.
 - Bruk veggavstandsholderne. Avstandsholderne på baksiden av kjøle-/fryseskapet sørger for at det deklarerte energiforbruket oppnås.

Beskrivelse av skapet

Produktoversikt

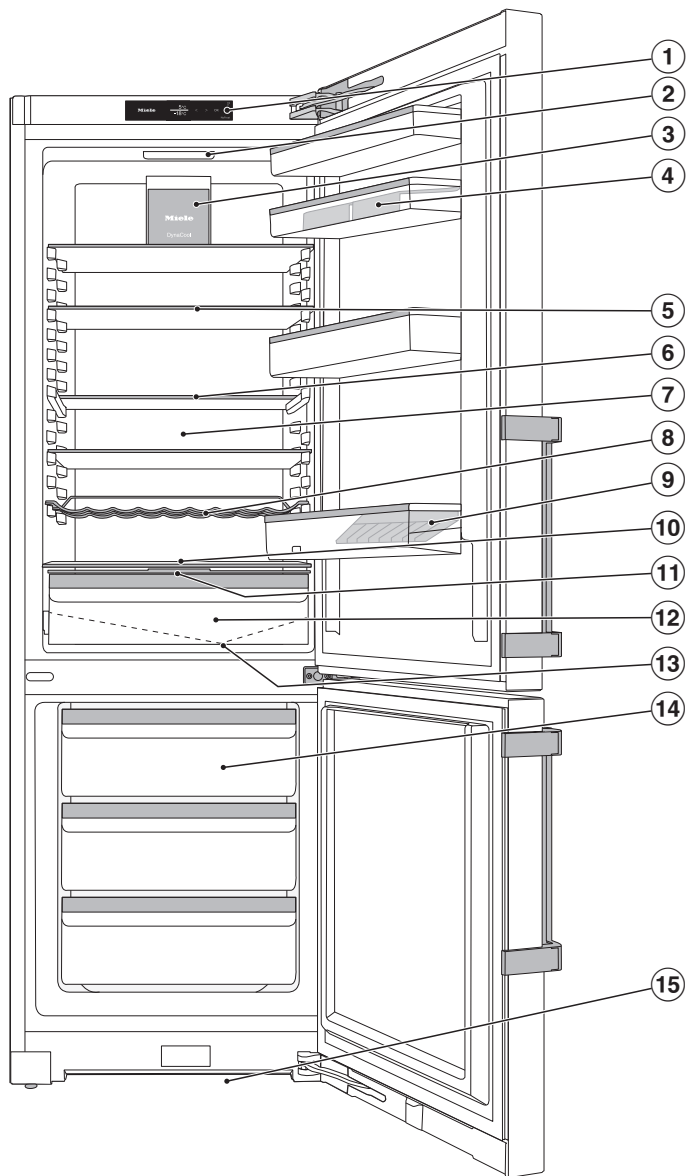

- ① Display
- ② Innvendig lys
- ③ Vifte
- ④ Dørhulle med eggholder
- ⑤ Delt hulle (FlexiBoard)
- ⑥ Hulle
- ⑦ Tørr bakvegg for å unngå kondens
- ⑧ Variabel flaskehulle
- ⑨ Dørhulle for flasker med flaskeholder
- ⑩ Plass til stekebrett (XL interiør)
- ⑪ Lokk for innstilling av luftfuktigheten i DailyFresh-skuffen
- ⑫ DailyFresh-skuff til frukt og grønnsaker (med fuktighetsregulering)
- ⑬ Renne og avløpshull for avrimingsvann
- ⑭ Fryseskuffer
- ⑮ Ventilasjonstverrsnitt

Beskrivelse av skapet

Betjeningspanel med startdisplay

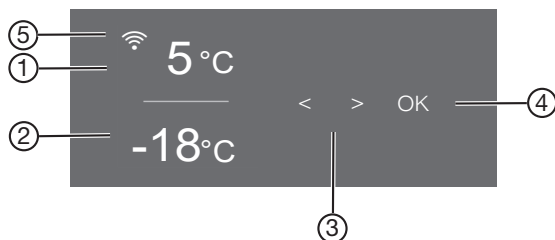













- ① Temperaturindikator for kjølesonen
- ② Temperaturindikator for fryseseonen
- ③ Sensortaster for valg av en innstilling
- ④ Sensortast *OK* for å bekrefte et valg og åpne innstillingsmodus ⚙
- ⑤ Indikator for Miele@home tilkoblingsstatus (kun synlig når funksjonen Miele@home er konfigurert)

Innstillingsmodus ⚙

Du kan velge følgende funksjoner i innstillingsmodus og til dels endre noen av innstillingene deres:

Symbol	Funksjon	Fabrikkinnstilling
	Slå av eller på funksjonen Party-modus (se kapittel «Flere innstillinger»)	Av
	Slå av eller på funksjonen Holiday-modus (se kapittel «Flere innstillinger»)	Av
	Låsefunksjonen Inn- eller utkobling (se kapittel «Flere innstillinger»)	(av)
	Slå av kjøle-/fryseskapet (se kapittel «Slå på og av kjøle-/fryseskapet»)	
	Slå av eller på funksjonen Sabbath-modus (se kapittel «Flere innstillinger»)	Av

Beskrivelse av skapet

	Åpne versjonen av Sabbat-modus	—
	Endre tidsrom frem til døralarmen skal aktiveres (se kapittel «Flere innstillinger»)	1:00
	Endre kjølekretsen (måleteknisk funksjon, irrelevant for kunden)	Av
	Konfigurere funksjonen Miele@home for første gang, aktivere og deaktivere WiFi eller nullstille nettverkskonfigurasjon (se kapittel «Flere innstillinger»)	APP
	Slå på eller av tastetonen	På
	Endre volumet på varsel- og signaltoner eller slå av varsel- og signaltoner helt (se kapittel «Flere innstillinger»)	På /trinn 5
	Endre lysstyrken i displayet (se kapittel «Flere innstillinger»)	Trinn 4
	Endre temperaturenhet (°Celsius eller °Fahrenheit)	°C
	Slå av funksjonen messeinnstilling (kun synlig når den er slått på) (se kapittel «Flere innstillinger»)	Av
	Nullstille innstillingene til fabrikkinnstilling (se kapittel «Flere innstillinger»)	—
	Åpne informasjon (modellbetegnelse og serienummer) for kjøle-/fryseskapet (se kapittel «Flere innstillinger»)	—
	Slå på påminnelse for bytte av luftfilter (se kapittel «Ekstrautstyr») (se kapittel «Flere innstillinger»)	Av
	Slå på eller av rengjøringsmodus (se kapittel «Rengjøring og stell»)	Av

Beskrivelse av skapet

Velg ønsket funksjon i innstillingsmodus

- Berør sensortasten *OK* på betjeningspanelet.

I displayet vises  (kjølesone er valgt).

- Bla til symbolet  med sensortasten < eller >.

- Berør *OK*.

- Velg ønsket funksjon med sensortasten < eller >.

- Berør *OK* for å velge ønsket funksjon.

Når funksjonen er **slått på**, vises et punkt oppe i hjørnet av displayet .

- Berør *OK* for å velge bort den valgte funksjonen.

Når funksjonen er **slått av**, slukker punktet oppe i hjørnet av displayet.

Gå ut av innstillingsmodus

- Bla til symbolet  med sensortasten < eller >.

- Berør *OK*.

- Bla til symbolet  med sensortasten < eller > og berør *OK*.

■ **Alternativ:**

Vent i ca. 15 sekunder etter siste tastetrykk.

Da går enheten automatisk ut av innstillingsmodus.

Innredning

Flytting av hyllene/flaskehyllene i døren

Hyllene/flaskehyllene i døren må kun flyttes når de er tomme.

- Skyv hyllene/flaskehyllene oppover og ta den av utover.
- Sett hyllene/flaskehyllene inn igjen på ønsket sted i døren.

Flytte hyllene

Hyllene kan flyttes alt etter høyden på kjølevarene.

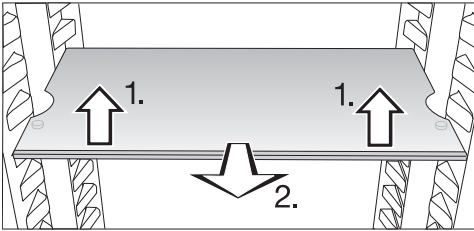

- Løft hyllen forsiktig opp foran og trekk den et stykke fremover.
- Løft den med utsparingene over holderne for å flytte hyllen oppover eller nedover.
- Skyv inn hyllen.

Hyllene er sikret med uttrekksstoppere, slik at de ikke skal kunne trekkes ut utilsiktet.

Skyve innunder den delte hyllen

For å sette inn høye kjølevarer, som f.eks. høye flasker eller beholdere, kan den fremre delen av den delte hyllen skyves innunder den bakre delen.

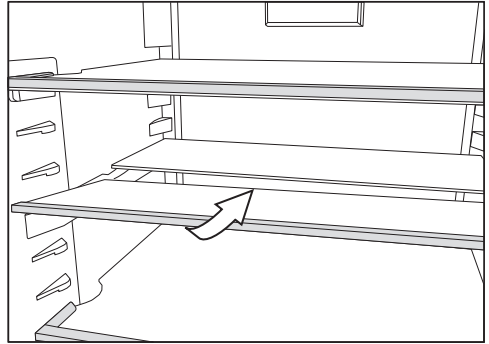

- Løft den fremre halve glassplaten noe forover og skyv glassplaten forsiktig innunder den bakre halvdel.

Beskrivelse av skapet

Flytte den delte hyllen

Den delte hyllen kan flyttes.

- Ta ut begge de halve glassplatene.

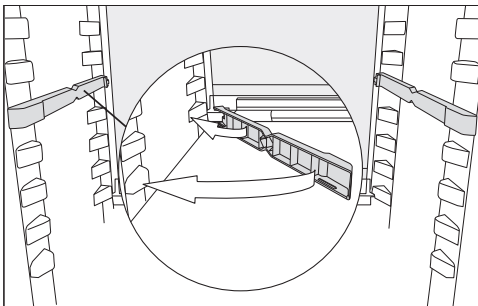

- Sett begge adapterne i ønsket høyde til venstre og høyre på holderne.

Glassplaten med kant må ligge bakerst.

Plass til stekebrett

Man kan sette inn et stekebrett over skuffene.

- Åpne skapdøren til den stopper.

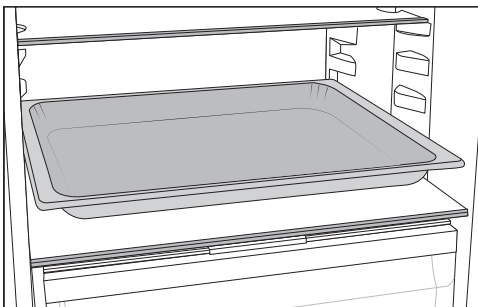

- Sett stekebrettet på skilleplaten.

Tips: La stekebrettet kjøles ned til romtemperatur før du setter det inn i kjølesonen.

Flytting av luftfilter

Luftfilteret med holder KKF-FS2 (Active AirClean) kan kjøpes som ekstrautstyr (se kapittel «Ekstrautstyr»).

Pass på følgende ved matvarer som lukter sterkt (f.eks. veldig smaksrik ost):

- Sett holderen med luftfilteret på den hyllen hvor du oppbevarer denne matvaren.
- Skift luftfilter oftere ved behov.
- Du kan sette flere luftfiltre (med holder) i kjøle- og fryseskapet (se kapittel «Tilbehør», avsnitt «Ekstrautstyr»).

Holderen til luftfilteret stikkes på en av de bakre beskyttelseslistene til hyllen.

- For å flytte luftfilteret, trekk holderen til luftfilteret opp fra beskyttelseslisten.
- Trekk av beskyttelseslisten fra hyllen.
- Sett beskyttelseslisten på ønsket hylle.

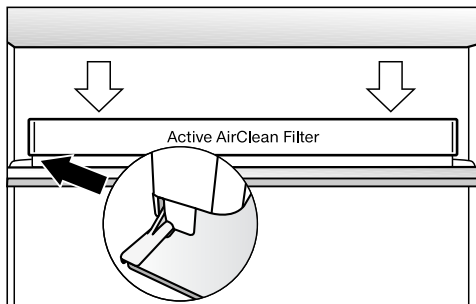

- Sett holderen på beskyttelseslisten.

Fleksibel utforming av frysesonen (VarioRoom)

Dersom du ønsker å legge inn større frysevarer, f.eks. kalkun eller vilt, kan du ta ut de øverste fryseskuffene og glassplatene mellom fryseskuffene. Dette gir mer plass, og muliggjør dermed lagring av plasskrevende, høye frysevarer.

Medfølgende tilbehør

Isbitskål

Hekte på eggehyllen

- Hekt eggehyllen på den bakre kanten av hyllen i døren.

Flytte eller ta ut flaskeholder

Lamellene til flaskeholderen gjør at flaskene står mer stødig ved åpning og lukking av døren.

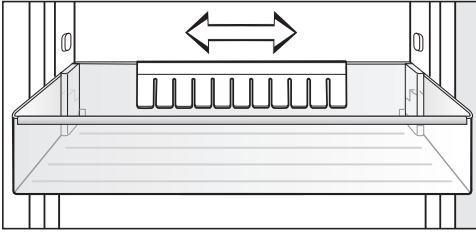

Flaskeholderen kan skyves til høyre eller venstre. Så får du mer plass til drikkekartonger.

Flaskeholderen kan tas helt ut (f.eks. for rengjøring):

- Dra av flaskeholderen oppover.

Døråpningsbegrensere

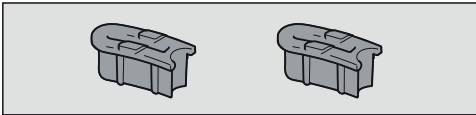

Fra fabrikk er dørhengslene innstilt slik at døren kan åpnes inntil 115°. Hvis skapdøren f.eks. vil støte mot en vegg når den åpnes, kan dørens åpningsvinkel begrenses til ca. 90°:

Foreta monteringen i henhold til den vedlagte monteringsanvisningen.

Ekstraustyr:

Miele har en rekke nyttig tilbehør og rengjørings- og pleiemidler for skapet.

Ekstraustyr kan bestilles i Miele's nettbutikk. Du får også kjøpt produktene i Miele's serviceavdeling (se på slutten av denne bruksanvisningen) eller hos din Miele-forhandler.

Universal-mikrofiberklut

Mikrofiberkluten fjerner fingeravtrykk og små flekker fra fronter i rustfritt stål, betjeningspanel, vinduer, møbler, bilvinduer osv.

Mikrofiberklut-sett

Mikrofiberklut-settet består av en universal, en glass- samt en høygålsklut. Klutene er spesielt slitesterke. På grunn av den veldig fine mikrofiberen har klutene meget god rengjøringsseffekt.

MicroCloth HyClean

MicroCloth HyClean er en antibakteriell universalklut som er svært slitestøt og robust. Den kan brukes tørr eller fuktig, med eller uten rengjøringsmiddel.

Luftfilter med holder KKF-FS2 (Active AirClean)

Luftfilteret nøytraliserer ubehagelige lukter i kjølesonen og sørger dermed for bedre luftkvalitet.

Utskiftning av luftfilter KKF-RF (Active AirClean)

Passende filter for holderen er tilgjengelig. Det anbefales å skifte luftfilter hver 6. måned.

Beskrivelse av skapet

Flaskehylle

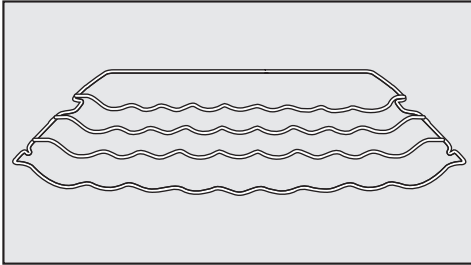

Med flaskehyllen kan flaskene oppbevares vannrett i kjølesonen. Det sparer plass.

Flaskehyllen kan plasseres flere steder i kjølesonen.

Sorteringsboks

Sorteringsboksen gir en oversiktlig sortering av matvarene i skuffen i kjølesonen.

Avhengig av modell, må man ta ut hele skuffen for å kunne sette inn og ta ut sorteringsboksen.

Inn- og utkobling av skapet

Før første gangs bruk

- Fjern alle forpakkingsmaterialer og beskyttelsesfolier.
- Rengjør skapet innvendig og tilbehøret (se kapittel «Rengjøring og stell»).

Tilkobling av skapet

- Koble skapet til el-nettet, som beskrevet i kapittel «Elektrotilkobling».

I displayet vises først Miele, deretter .

Innkobling av kjøle-/fryseskapet

- Åpne døren.
- Berør sensortasten *OK* på betjeningspanelet.

Kjøle-/fryseskapet begynner å kjøle og det innvendige lyset tennes når døren åpnes.

Så snart den innstilte temperaturen i frysesonen er nådd, slukker symbolet , temperaturindikatoren for frysesonen lyser konstant og varseltonen blir borte.

- Hvis varselsignalet er forstyrrende, kan du trykke på *OK*.

Varselsignalet stanser.

Kjøle-/fryseskapet stiller seg inn på forhåndsinnstilt temperatur.

For at temperaturen skal bli lav nok, la skapet forhåndskjøle i noen timer før du legger inn matvarer første gang. Ikke legg matvarene inn i kjøle-/fryseskapet før den forhåndsinnstilte temperaturen er nådd.

Ikke legg matvarene inn i frysesonen før temperaturen i frysesonen er lav nok (minst -18 °C).

Utkobling av kjøle-/fryseskapet

Du kan nå slå av hele kjøle-/fryseskapet i innstillingsmodus .

- Berør sensortasten *OK* på betjeningspanelet.

I displayet vises  (kjølesone er valgt).

- Bla til symbolet  med sensortasten *<* eller *>*.

- Berør *OK*.

- Bla til symbolet  med sensortasten *<* eller *>*.

- Berør *OK*.

Kjølingen og det innvendige lyset er slått av.

I displayet vises .

Obs: Kjøle-/fryseskapet er ikke koblet fra strømmettet når det er slått av.

Separat utkobling av kjølesonen

Kjølesonen kan kobles ut separat, mens frysesonen fortsatt er innkoblet. Dette kan være praktisk i forbindelse med f.eks. ferietid.

- Berør sensortasten *OK* på betjeningspanelet.

I displayet vises  (kjølesone er valgt).

- Berør *OK*.

- Bla til symbolet  med sensortasten *<*.

- Berør *OK*.

Temperaturindikatoren for kjølesonen slukker. I displayet vises .

Kjølesonen er koblet ut.

Temperaturindikatoren for frysesonen fortsetter å lyse.

Slå på kjølesonen igjen separat

- Berør *OK*.

Inn- og utkobling av skapet

I displayet vises  (kjølesone er valgt).

- Berør *OK*.
- Bla ned til ønsket temperaturverdi med sensortasten > og berør *OK*.

Kjølesonen er slått på igjen.

Ved lengre fravær

Hvis kjøle-/fryseskapet blir koblet ut ved lengre fravær, men ikke blir rengjort, er det fare for muggdannelse hvis kjøle-/fryseskapet er lukket. Kjøle-/fryseskapet må rengjøres før du skal være borte i lengre tid.

Hvis du ikke skal bruke skapet på lenge, gjør følgende:

- Slå av skapet.
- Trekk ut støpselet eller koble ut sikringen i husinstallasjonen.
- Rengjør kjøle-/fryseskapet og la det stå åpent for å sikre tilstrekkelig lufting og unngå luktdannelse.

Ta også hensyn til de to siste henvisningene, dersom du skal koble ut kjølesonen separat for en lengre periode.

Riktig temperaturinnstilling er meget viktig for holdbarhet av matvarene. Med synkende temperatur blir vekstprosessene for mikroorganismer langsommere. Matvarene blir ikke så fort dårlige.

Temperaturen i skapet stiger:

- Jo oftere og lenger skapdøren blir åpnet
- Jo mer matvarer som blir lagret
- Jo varmere de matvarene som nettopp er lagt inn er
- Jo høyere romtemperaturen er. Skapet er konstruert for en bestemt klimaklasse (omgivelsestemperaturområde) og grensene for denne må overholdes.

... i kjølesonen

Vi anbefaler en kjøletemperatur på **4 °C** i kjølesonen.

... i fryseseonen

For å fryse ferske matvarer trenger man en temperatur på **-18 °C**. Holdbarheten på matvarene kan da forlenges, og man bevarer optimal kvalitet.

Så snart temperaturen stiger over -10 °C, begynner nedbrytningen på grunn av mikroorganismene, matvarene blir mindre holdbare. Derfor må matvarer som er helt eller delvis tint, ikke fryses igjen før de er bearbeidet (kookt eller stekt). På grunn av de høye temperaturene blir de fleste mikroorganismer tilintetgjort.

Ved å holde en konstant temperatur på -18 °C i fryseseonen og ivareta en god hygiene kan du maksimalisere matvarenes lagringstid og unngå matsvinn.

Temperaturdisplay

Ved normal drift vises den **gjennomsnittlige, faktiske temperaturen i kjølesonen** og den **høyeste fryseseonetemperaturen** i displayet på kjøle-/fryseskabet.

Avhengig av omgivelsestemperatur og innstilling, kan det ta noen timer før de ønskede temperaturene er nådd og blir vist konstant.

Innstilling av temperaturen i kjøle-/fryseseonen

- Berør sensortasten **OK** på betjeningspanelet.

I displayet vises  (kjølesone er valgt).

- Ved behov endrer du valgt temperatursone med sensortastene **<** og **>**.
- Berør **OK**.
- Endre temperaturen med sensortastene **<** og **>**.
- Berør **OK**.

Temperaturindikatoren går tilbake til den faktiske temperaturen i den aktuelle temperatursonen.

Mulige innstillingsverdier

- Kjølesone: 2 til 9 °C
- Fryseseone: -15 til -26 °C

Bruk av Superkjøl, SuperFrost og DynaCool

Superkjøl ❄️

Når funksjonen Superkjøl ❄️ er slått på, blir **kjølesonen** meget raskt avkjølt til den laveste temperaturen (avhengig av omgivelsestemperaturen). Temperaturen synker, da kjøle-/fryseskapet arbeider med størst mulig kjøleeffekt. Velg denne funksjonen når du vil kjøle ned store mengder ferske matvarer eller drikkevarer.

Når funksjonen Superkjøl ❄️ er slått på, kan det oppstå mer lyd enn ellers.

Funksjonen Superkjøl ❄️ må kobles inn rett før matvarene eller drikkevarene legges inn.

Funksjonen Superkjøl ❄️ kobles automatisk ut etter ca. 12 timer. Kjøle-/fryseskapet jobber igjen med normal kjøleeffekt.

Tips: For å spare energi, kan du selv koble ut Superkjøl ❄️, så snart matvarene eller drikkevarene er kalde nok.

Slå på og av Superkjøl ❄️

- Berør sensortasten **OK** på betjeningspanelet.

I displayet vises  (kjølesone er valgt).

- Berør **OK**.
- Bla til symbolet ❄️ med sensortasten **<**.
- Berør **OK**.

Når funksjonen Superkjøl ❄️ er **slått på**, vises et punkt oppe i hjørnet av displayet .

- Bla ned til ønsket temperaturverdi med sensortasten **>** og berør **OK**.

SuperFrost ❄️

Når funksjonen SuperFrost ❄️ er slått på, blir **Frysesonen** meget raskt avkjølt til den laveste temperaturen (avhengig av omgivelsestemperaturen). Temperaturen synker, da kjøle-/fryseskapet arbeider med størst mulig kjøleeffekt. Velg denne funksjonen før du fryser ned ferske matvarer. Da fryses matvarene raskt, og næringsverdi, vitaminer, utseende og smak bevares.

Når funksjonen SuperFrost ❄️ er slått på, kan det oppstå mer lyd enn ellers.

SuperFrost-funksjonen må kobles inn ca. **6 timer før du legger inn** matvarene som skal fryses inn.

Dersom **maksimal frysekapasitet** skal benyttes, må SuperFrost ❄️ kobles inn **24 timer før**.

Funksjonen SuperFrost ❄️ kobles automatisk ut etter ca. 72 timer. Kjøle-/fryseskapet jobber igjen med normal kjøleeffekt. Hvor lang tid det tar før funksjonen kobles ut, er avhengig av mengden ferske matvarer som er lagt inn.

Tips: For å spare energi kan du selv koble ut SuperFrost, så snart matvarene eller drikkevarene er kalde nok.

Du trenger ikke å slå på funksjonen SuperFrost,

- når du legger inn matvarer som allerede er frosne.
- når du kun legger inn inntil 2 kg matvarer pr. dag.

Bruk av Superkjøl, SuperFrost og DynaCool

Slå på og av SuperFrost ❄️

- Berør sensortasten *OK* på betjeningspanelet.

I displayet vises  (kjølesone er valgt).

- Bla til symbolet  med sensortasten *>*.
- Berør *OK*.
- Bla til symbolet ❄️ med sensortasten *<*.
- Berør *OK*.

Når funksjonen SuperFrost ❄️ er **slått på**, vises et punkt oppe i hjørnet av displayet •.

- Bla ned til ønsket temperaturverdi med sensortastene *<* og *>*, og trykk på *OK*.

DynaCool 🌀

Uten funksjonen DynaCool 🌀 oppstår det forskjellige kuldsoner i kjølesonen pga. naturlig luftsirkulasjon (den kalde, tunge luften synker til det nedre området). Bruk disse kuldsonene når du legger inn matvarene (se kapittel «Lagring av matvarer i kjølesonen»). Hvis du imidlertid ønsker å lagre en større mengde lignende matvarer (f.eks. etter ukens innkjøp), kan du oppnå en relativt jevn temperaturfordeling i alle hyllene ved hjelp av dynamisk kjøling, slik at kjølingen av alle matvarene i kjølesonen blir omtrent lik. Alle matvarene i kjølesonen blir da omtrent like nedkjølt. Temperaturen kan fortsatt stilles inn.

Slå også på funksjonen DynaCool 🌀 ved:

- høy omgivelsestemperatur (fra ca. 35 °C)

- høy luftfuktighet (f.eks. på sommerdager)

Viften slås automatisk på når kompressoren slås på.

Tips: Ettersom energiforbruket økes litt når DynaCool 🌀 er slått på, bør du slå av funksjonen DynaCool 🌀 under normale omstendigheter.

For å spare energi kobles viften automatisk ut for en kort periode når skapdøren åpnes.

Slå på og av DynaCool 🌀

- Berør sensortasten *OK* på betjeningspanelet.

I displayet vises  (kjølesone er valgt).

- Berør *OK*.
- Bla til symbolet 🌀 med sensortasten *<*.
- Berør *OK*.

Når funksjonen DynaCool 🌀 er **slått på**, vises et punkt oppe i hjørnet av displayet •.

- Bla ned til ønsket temperaturverdi med sensortasten *>* og berør *OK*.

Flere innstillinger

Forklaringer på de ulike innstillingene



Videre beskrives kun de innstillingene som trenger nærmere forklaringer.



Når du er i innstillingsmodus  kobles døralarmen og andre varsler automatisk ut.



Party-modus

Funksjonen Party-modus  anbefales hvis du vil avkjøle store mengder ferske mat- eller drikkevarer raskt.

Tips: Slå på funksjonen Party-modus  ca. 4 timer før du legger inn matvarer og drikkevarer.

Når Party-modus  er slått på, blir funksjonene DynaCool , Superkjøl og SuperFrost  automatisk slått på.

Party-modus  kan ikke slås på når kjøledelen er slått av eller når Holiday-modus  er slått på.

Funksjonen Party-modus  slås automatisk av etter ca. 24 timer. Du kan imidlertid slå av funksjonen Party-modus  tidligere om du ønsker det.

Holiday-modus

Funksjonen Holiday-modus  anbefales, hvis du ikke vil koble kjølesonen fullstendig ut i ferien eller ikke trenger høy kjøleeffekt.

Når Holiday-modus  er slått på, vises dette i startdisplayet.

Kjølesonen reguleres da til en temperatur på 15 °C. Kjølesonen sparer dermed energi.

Frysesonen forblir innkoblet med tidligere innstilt temperatur.

Ved denne middels kjølesone-temperaturen, kan matvarer som ikke er lett bedervelige, oppbevares en stund i kjøleskapet. Strømforbruket er lavere enn ved normal drift. Det blir heller ingen lukt- eller muggdannelse, noe som kan forekomme i en kjølesone som er koblet ut, når døren er lukket.



 Helsefare ved bruk av matvarer som er fordervet.

Ved en langvarig temperatur over 4 °C i kjølesonen kan holdbarheten og kvaliteten på matvarene påvirkes. Funksjonen Holiday-modus  skal alltid kun kobles inn for et begrenset tidsrom.

I løpet av denne perioden bør du ikke lagre ømfintlige og lett bedervelige matvarer, som frukt, grønnsaker, fisk, kjøtt og meieriprodukter.

Slå på låsefunksjon /

Når låsefunksjonen  er slått på, beskytter den mot uønsket utkobling av kjøle-/fryseskapet og mot uønskede justeringer av en annen person, slik som barn.

■ Bla til symbolet  med sensortasten < eller > i innstillingsmodus .

■ Berør OK.

Når låsefunksjonen  er slått på, vises et punkt oppe i hjørnet av displayet .

■ Lukk døren. Først da er låsefunksjonen slått på .

Deaktivere låsefunksjonen / for en kort stund

Hvis du f.eks. vil justere temperaturen, kan du deaktivere låsefunksjonen for en kort stund:

- Berør OK.

I displayet vises .

- Berør sensortasten OK i ca. 6 sekunder.

I displayet vises  (kjølesone er valgt).

- Ved behov endrer du valgt temperatursone med sensortastene < og >.
- Berør OK.
- Velg ønskede innstillinger.
- Berør OK.

Låsefunksjonen  slås på igjen ved å lukke døren til kjøle-/fryseskapet.



Slå av låsefunksjonen / helt

- Berør OK.

I displayet vises .

- Berør sensortasten OK i ca. 6 sekunder.

I displayet vises  (kjølesone er valgt).

- Bla til symbolet  med sensortasten < eller >.
- Berør OK.
- Bla til symbolet  med sensortasten < eller >.
- Berør OK.

Når låsefunksjonen er slått av, vises  i displayet.

Sabbat-modus

For å understøtte religiøse skikker, har kjøle-/fryseskapet en såkalt Sabbat-modus.

Når Sabbat-modus  er slått på, vises dette i startdisplayet.

Etter 3 sekunder slås displayet av.

Når Sabbat-modus  er koblet inn, kan du ikke foreta noen innstillinger på kjøle-/fryseskapet.

Siden de optiske og akustiske alarmerne er koblet ut, må du passe på at dørene er skikkelig lukket.

Funksjonen Sabbat-modus  kobles ut automatisk etter ca. 80 timer.

Ved innkoblet Sabbat-modus  deaktiveres:

- det innvendige lyset ved åpen dør
- alle akustiske og optiske signaler
- temperaturindikatoren
- en aktiv WiFi-forbindelse



Alle andre tidligere aktiverte funksjoner forblir aktivert.

 Helsefare ved bruk av matvarer som er fordervet.



Da et mulig strømbrudd ikke vises under Sabbat-modus , kan det hende at matvarene blir utsatt for økt temperatur en stund. Da blir matens holdbarhet forkortet.

Dersom det skjer et strømbrudd under Sabbat-modus , må du sjekke kvaliteten på matvarene.

Innkobling av Sabbat-modus

- Bla til symbolet  med sensortasten < eller > i innstillingsmodus .
- Berør OK.

Flere innstillinger

Når funksjonen Sabbath-modus  er slått på, vises et punkt oppe i hjørnet av displayet .

Etter 3 sekunder slås displayet av.



- Lukk døren.

Slå av Sabbath-modus

- Berør sensortasten *OK*.

I displayet vises .

- Berør *OK*.



Når funksjonen Sabbath-modus  er slått på, vises et punkt oppe i hjørnet av displayet .

- Berør *OK*.

Når funksjonen Sabbath-modus  er slått av, slukker punktet oppe i hjørnet av displayet.

Forandre tidsrom frem til dør- alarmen skal aktiveres

Du kan stille inn hvor raskt døralarmen skal lyde etter at skapdøren er åpnet.

- Bla til symbolet  med sensortasten < eller > i innstillingsmodus .
- Berør *OK*.
- Bruk sensortastene < og > til å velge ønsket tidsrom mellom 30 sekunder og 3 minutter: 30 sekunder.
- Berør *OK*.

Miele@home

Kjøle-/fryseskapet ditt er utstyrt med en integrert WiFi-modul. Nettverkstilkoblingen er deaktivert fra fabrikk.

For å kunne bruke den, trenger du:

- et WiFi-nettverk
- Miele-appen

- en brukerkonto hos Miele. Brukerkontoen kan du opprette gjennom Miele-appen.

Miele-appen veileder deg gjennom opprettelsen av en forbindelse mellom kjøle-/fryseskapet og ditt WiFi-nettverk. Etter at du har koblet kjøle-/fryseskapet til WiFi-nettverket, kan du f.eks. utføre følgende operasjoner med appen:

- Hente informasjon om driftstilstanden til kjøle-/fryseskapet ditt
- Endre innstillingene på kjøle-/fryseskapet

Gjennom tilkobling av kjøle-/fryseskapet til WiFi-nettverket, øker strømforbruket, også når kjøle-/fryseskapet er slått av.

Forsikre deg om at signalet til ditt WiFi-nettverk er tilstrekkelig sterkt der hvor kjøle-/fryseskapet skal plasseres.

Tilgjengelighet WiFi-forbindelse

WiFi-forbindelsen deler et frekvensområde med andre produkter (f.eks. mikrobølgeovner, fjernstyrte leker). Dermed kan det oppstå tidvise eller fullstendige forstyrrelser på forbindelsen. Kontinuerlig tilgjengelighet av de tilbudte funksjonene kan derfor ikke garanteres.

Tilgjengelighet Miele@home

Bruken av Miele Appen er avhengig av tilgjengeligheten til Miele@home-tjenestene i ditt land.

Miele@home-tjenesten er ikke tilgjengelig i alle land.

Informasjon om tilgjengelighet finner du via internettsiden www.miele.com.

Miele App

Miele App kan lastes ned gratis fra Apple App Store® eller Google Play Store™.



Konfigurerer Miele@home for første gang

- Bla til symbolet @ med sensortasten < eller > i innstillingsmodus ⚙️.
- Berør OK.
- Velg ønsket tilkoblingsmetode (APP eller WPS) med sensortastene < og >.
- Berør OK.

Etter vellykket innlogging vises 📶 i startdisplayet.

Dersom forbindelse ikke kunne opprettes, vises ⊗.

Start prosessen på ny.

Deaktivere eller aktivere WiFi-tilkobling

- Bla til symbolet @ med sensortasten < eller > i innstillingsmodus ⚙️.
- Berør OK.

Ved deaktivert WiFi vises symbolet 📶 i displayet.

- Berør OK for å aktivere WiFi-tilkoblingen igjen.

Ved aktivert WiFi vises symbolet 📶 samt et punkt oppe i hjørnet av displayet •.

Symbolet 📶 vises i startdisplayet når WiFi-tilkoblingen er aktiv.

Nullstille nettverkskonfigurasjon

- Bla til symbolet @ med sensortasten < eller > i innstillingsmodus ⚙️.
- Berør OK.
- Bla til symbolet 🔄 med sensortasten >.
- Berør OK.
- Bla til symbolet X med sensortasten >.
- Berør OK.

Alle innstillinger som er utført og verdier som er oppgitt for Miele@home, blir nullstilt.

WiFi-tilkobling ble deaktivert, 📶 slukker i startdisplayet.

Nullstill nettverkskonfigurasjonen når du leverer kjøle-/fryseskapet til gjenvinning, selger det eller når du tar i bruk et brukt kjøle-/fryseskap. Alle personlig data fjernes fra kjøle-/fryseskapet. Dessuten har ikke forrige eier lenger tilgang til kjøle-/fryseskapet.

Endre lydstyrke for varsel- og signaltoner 🔔/🔔

Du kan endre lydstyrke for varsel- og signaltoner (f.eks. døralarm eller ved en feilmelding). Eller du kan slå av varsel- og signaltonene hvis de forstyrrer deg.

- Bla til symbolet 🔔 med sensortasten < eller > i innstillingsmodus ⚙️.
- Berør OK.
- Velg ønsket lydstyrke for varsel- og signaltoner med sensortastene < og >.



Flere innstillinger

- Berør *OK*.

Når varsel- og signaltoner er slått av, vises .

Endre lysstyrke i displayet

Du kan tilpasse lysstyrken i displayet til lysforholdene i rommet.

- Bla til symbolet  med sensortasten < eller > i innstillingsmodus .
- Berør *OK*.
- Velg ønsket lysstyrke for displayet med sensortastene < og >.
- Berør *OK*.



Slå av messeinnstilling

Messeinnstillingen  gjør det mulig for faghandelen å presentere kombiskapet uten at det blir kaldt. Denne innstillingen er ikke nødvendig for privat bruk.

Dersom messeinnstillingen er koblet inn fra fabrikk, vises  i displayet etter at kjøle-/fryseskapet er slått på.

- Berør sensortasten *OK* på betjeningspanelet.



Først vises Miele, deretter startskjermen i displayet.

- Berør *OK*.
- Bla til symbolet  med sensortasten < eller > i innstillingsmodus .
- Berør *OK*.

Etter at messeinnstillingen  er blitt slått av, slår kjøle-/fryseskapet seg av og må slås på igjen.

Nullstille innstillinger til fabrikkinnstilling

Alle innstillingene for kjøle-/fryseskapet nullstilles til fabrikkinnstilling (innstillinger, se kapittel «Produktbeskrivelse»).

- Bla til symbolet  med sensortasten < eller > i innstillingsmodus .
- Berør *OK*.
- Bla til symbolet  med sensortasten >.
- Berør *OK*.

Kjøle-/fryseskapet slår seg av og må slås på på nytt.



Informasjon

I displayet vises produktdata (modellbetegnelse og serienummeret).

Ha denne produktinformasjonen klar:



- for integrering av kjøle-/fryseskapet i WiFi-nettverket (se kapittelet «Flere innstillinger», avsnitt «Miele@home») (avhengig av modell).
- for å melde en ev. feil til Miele's serviceavdeling (se kapittel «Service»).
- for å be om informasjon fra EPREL-databasen (se kapittel «Service»).



Indikator for utskiftning av luftfilter

Etter at luftfilteret er blitt satt inn (ekstrautstyr) må først indikatoren for utskiftning av luftfilter  aktiveres i innstillingsmodus .

Indikatoren for utskiftning av luktfilter  i startdisplayet minner deg omtrent hver 6. måned på at luktfilteret må skiftes (se kapittel «Rengjøring og stell», avsnitt «Utskiftning av luktfilter»).

Rengjøringsmodus

Rengjøringsmodusen  gjør rengjøring av kjølesonen lettere (se kapittel «Rengjøring og stell»). Den innvendige belysningen blir værende på, selv om kjølesonen er slått av. De akustiske og optiske signalene blir også slått av. Når rengjøringsmodus  er slått på, vises dette i startdisplayet.

Etter rengjøring må rengjøringsmodus  slås av. Når skapdøren er lukket i mer enn 10 minutter, slår rengjøringsmodus  seg automatisk av.

Temperatur- og døralarm

 Helsefare ved bruk av matvarer som er fordervet.

Hvis det har vært varmere enn $-18\text{ }^{\circ}\text{C}$ over en lengre periode, kan frysevarerne tine helt eller delvis. Da blir matens holdbarhet forkortet.

Kontroller om frysevarerne er tint helt eller delvis. Hvis de er det, må du bruke dem så snart som mulig eller bearbeide dem (koke eller steke) før du fryser dem inn igjen.

Temperaturalarm

Kjøle-/fryseskapet er utstyrt med en temperaturalarm for at temperaturen i frysesonen ikke skal kunne stige ubemerket.

Hvis temperaturen i frysesonen blir for høy, lyser temperaturindikatoren  i frysesonen.

I tillegg høres et varselsignal til alarmtilstanden er over eller blir koblet ut.

Hvor lang tid det tar før kjøle-/fryseskapet oppfatter at et temperaturområde er for varmt, er avhengig av den innstilte temperaturen.

En temperaturalarm vises før en døralarm.

Det akustiske og optiske signalet utløses i følgende situasjoner:

- Når du slår på kjøle-/fryseskapet, og temperaturen i en av temperatursonene avviker for mye fra den innstilte temperaturen.
- Når du sorterer og tar ut frysevarer, og det strømmer inn for mye varm romluft.
- Når du fryser inn en større mengde matvarer.
- Når du fryser inn varme ferske matvarer.
- Det har oppstått et strømbrydd.
- Kjøle-/fryseskapet er defekt.

Før du slår av temperaturalarmen, bør du ha funnet årsaken og løst problemet.

Hvis varselsignalet er forstyrrende, kan du koble det ut før det stanser av seg selv.

■ Berør OK.



Varselmeldingen er bekreftet:  slukker og varseltonen stanser.

Startskjermen vises i displayet: Den høyeste temperaturen som forekom i frysesonen blinker på temperaturindikatoren til frysesonen i ca. 1 minutt. Deretter skifter temperaturindikatoren til aktuell temperatur i frysesonen.

Varselsignalet stanser. Symbolet  slukker så snart alarmtilstanden er over.



Døralarm

Skapet er utstyrt med en døralarm, for å forhindre energitap dersom skapdøren er åpen, og for å beskytte matvarene mot varme.

Hvis skapdøren står åpen lenge, lyser   gult på temperaturindikatoren. I tillegg høres et varselsignal og den innvendige belysningen lyser pulserende.

Tiden frem til døralarmen skal aktiveres, kan endres (se kapittel «Flere innstillinger»).



Den akustiske varselsignalet til døralarmen kan også kobles ut (se «Flere innstillinger», avsnitt «Akustiske signaler»).

Når døren lukkes igjen, stopper varselsignalet, og   slukker i displayet.

Utkobling av døralarmen før den stanser av seg selv

Hvis varselsignalet er forstyrrende, kan du koble det ut før det stanser av seg selv.

■ Trykk på *OK*.

  slukker og varselsignalet stopper. Den innvendige belysningen lyser konstant.

Hvis døren ikke lukkes, gjentas døralarmen etter ca. 1 minutt.

Oppbevaring av matvarer i kjølesonen



Eksplosjonsfare pga. eksplosive gassblandinger.

Eksplosive gassblandinger kan antennes av elektriske komponenter.

Ikke oppbevar eksplosive stoffer og ikke produkter med brennbare drivgasser (f.eks. spraybokser) i skapet. Slike spraybokser kan gjenkjennes med de påtrykte innholdsopplysningene eller ved et flammesymbol.

Gasser som eventuelt oppstår, kan antennes av elektriske komponenter.



Fare for skade pga. matvarer som inneholder fett eller olje.

Hvis du oppbevarer matvarer som inneholder fett eller olje i skapet eller i skapdøren, kan det oppstå spenningsprekker i kunststoffet, slik at kunststoffet brister eller får rifter.

Pass på at fett eller olje som renner ut, ikke kommer i kontakt med kunststoffdeler i kjøle-/fryseskapet.

Dersom sirkulasjonen i luften ikke er tilstrekkelig, forringes kjøleeffekten og energiforbruket stiger.

Ikke oppbevar matvarer for tett. Luften må kunne sirkulere godt.

Ikke dekk til viften på bakveggen.

Forskjellige kjøleområder

Pga. den naturlige luftsirkulasjonen oppstår det forskjellige temperaturområder i kjølesonen.

Den kalde, tunge luften synker ned i den nedre delen av kjølesonen. Bruk de forskjellige kjølesonene ved lagring av matvarene.

Dette er et kjøle-/fryseskap med dynamisk kjøling, hvor det stilles inn en jevn temperatur når viften kjører. De ulike kjølesonene er derfor ikke så markerte.

Varmeste område

Det varmeste området i kjølesonen er i det fremre området helt øverst, og helt øverst i skapdøren. Bruk dette området f.eks. til oppbevaring av smør, slik at det holder seg smøremykt og for ost, slik at den beholder sin aroma.

Kaldeste område

Det kaldeste området i kjølesonen er direkte over DailyFresh-skuffen og ved bakveggen.

Ved en temperaturinnstilling på 4 °C og god hygiene forsinkes bakteriedannelsen, av f.eks. salmonella og listeria, som kan føre til alvorlig matforgiftning.

Bruk derfor disse områdene for alle ømfintlige og lettbederlige matvarer, som f.eks.:

- Fisk, kjøtt, fjærkre
- Pølsevarer, ferdigretter
- Eggretter eller retter/bakst med fløte
- Fersk deig, kake-, pizza-, paideig
- Råmelkost og andre råmelksprodukter
- Hummus, grønnsakspålegg, plantebaserte alternativer til ferskost
- Foliepakke de ferdiggrønnsaker
- Generelt alle ferske matvarer (med en holdbarhetsdato som gjelder en oppbevaringstemperatur på minst 4 °C)

Riktig oppbevaring av matvarer

Oppbevar matvarene i kjølesonen innpakket eller godt tildekket (det finnes unntak i DailyFresh-skuffen).

Da unngår man luktopptak, uttørring av matvarene og overføring av eventuelle bakterier. Dette er spesielt viktig ved oppbevaring av animalske matvarer.

Pass på at spesielt matvarer som rått kjøtt og fisk ikke kommer i kontakt med andre matvarer.

Ved riktig innstilling av temperaturen og tilsvarende hygiene kan matvarenes holdbarhet forlenges betydelig. Man unngår matsvinn.

Proteinrike matvarer

Vær oppmerksom på at proteinrike matvarer blir fortere ødelagt. Det betyr at skalldyr og krepsdyr blir raskere ødelagt enn fisk, og fisk blir raskere ødelagt enn kjøtt.

Lagring av matvarer i DailyFresh-skuffen

DailyFresh-skuff

I DailyFresh-skuffen er det optimale lagringsbetingelser for frukt og grønnsaker.

Luftfuktigheten i DailyFresh-skuffen kan reguleres slik at den omtrent tilsvarer de lagrede matvarene. Økt luftfuktighet fører til at matvarene beholder sin egen fuktighet og ikke tørker ut så raskt. Temperaturen tilsvarer nesten temperaturen i en vanlig kjølesone.

Husk at kvaliteten på matvarene når du kjøper dem, er utslagsgivende for et godt lagringsresultat.

Endre luftfuktigheten i DailyFresh-skuffen for frukt og grønnsaker

Hvor høy luftfuktigheten er, er i stor grad avhengig av type og mengde matvarer som oppbevares i skuffen når disse lagres uinnpakket. Hvis det er lite matvarer i skuffen, kan luftfuktigheten bli for lav.

Tips: Når mengden matvarer er liten, pakk matvarene inn i lufttette forpakkninger.

Velge lavere luftfuktighet ◊

Ved levering er luftfuktigheten økt, og lokket på skuffen er skjøvet bakover ◊◊◊.

Du må kun endre innstillingen hvis du har for høy luftfuktighet i DailyFresh-skuffen:

■ Åpne DailyFresh-skuffen.

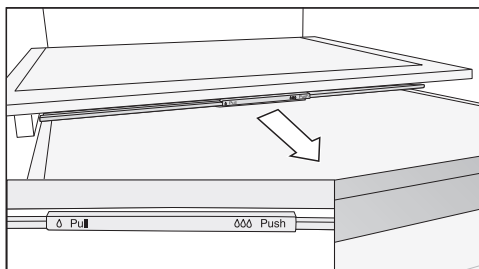

■ Trekk hyllens lokk fremover til det stopper.

Lokket er åpnet og luftfuktigheten reduseres ◊.

Velge økt luftfuktighet ◊◊◊

■ Åpne DailyFresh-skuffen.

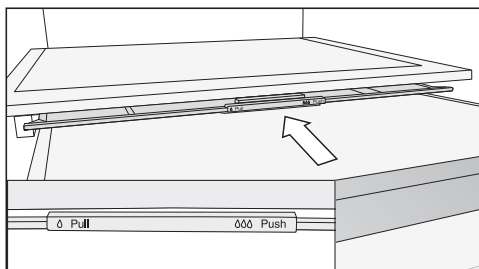

■ Skyv hyllens lokk bakover til det stopper.

Lokket er lukket og luftfuktigheten blir værende i skuffen ◊◊◊.

Lagring av matvarer i DailyFresh-skuffen

Hvis du ikke er fornøyd med resultatet til de lagrede matvarene (f.eks. at matvarene virker slappe eller visne etter kort oppbevaringstid), bør du huske på følgende råd:

- Lagre kun ferske matvarer. Kvaliteten på matvarene når de legges inn for lagring er utslagsgivende for hvor lenge de holder seg ferske.
- Rengjør DailyFresh-skuffen før du legger inn maten.
- La svært fuktig mat renne av før den legges inn.
- Ikke oppbevar kuldeømfintlige matvarer i DailyFresh-skuffen (se kapittel «Lagring av matvarer i kjølesonen», avsnitt «Ikke egnet for kjølesonen»).
- Velg riktig posisjon på hyllens lokk for oppbevaring av matvarene (ikke økt (lavere) Δ eller økt $\Delta\Delta\Delta$ luftfuktighet).
- Økt luftfuktighet $\Delta\Delta\Delta$ i skuffen oppnås kun ved hjelp av luftfuktigheten i matvarene hvis du oppbevarer dem uinnpakket. Jo flere matvarer som blir lagret, desto høyere blir luftfuktigheten.
- Hvis det har samlet seg for mye fuktighet i skuffen ved innstillingen $\Delta\Delta\Delta$, og matvarene blir påvirket av dette, fjern kondensvannet fra bunnen med en klut og legg inn en rist eller lignende, slik at fuktigheten kan renne av. Alternativt kan du endre til lavere luftfuktighet Δ ved å trekke lokket fremover.
- Hvis luftfuktigheten skulle være for lav, til tross for innstillingen $\Delta\Delta\Delta$, må du pakke matvarene i lufttette forpakninger.

Frysing og lagring

Hva skjer når ferske matvarer fryses inn?

⚠ Helsefare ved bruk av matvarer som er fordervet.

Hvis det har vært varmere enn $-18\text{ }^{\circ}\text{C}$ over en lengre periode, kan frysevarene tine helt eller delvis. Da blir matens holdbarhet forkortet.

Kontroller om frysevarene er tint helt eller delvis. Hvis de er det, må du bruke matvarene så snart som mulig eller bearbeide (koke eller steke) dem før du fryser inn maten igjen.

Ferske matvarer må fryses inn så raskt som mulig for å beholde næringsverdi, vitaminer, utseende og smak.

Hvis matvaren fryses inn raskt, har cellevæsken mindre tid til å sive ut av cellene og inn i mellomrommene. Cellene krymper betydelig mindre. Ved tiningen kan den lille mengden væske som hadde rent inn i mellomrommene, renne tilbake til cellene, slik at væsketapet blir svært lite. Det dannes bare en liten dam.

Maksimal frysekapasitet

For at matvarene skal bli gjennomfrosne så raskt som mulig, skal ikke den maksimale frysekapasiteten overskrides. Den maksimale frysekapasiteten innen 24 timer finner du på typeskiltet «Frysekapasitet ... kg/24 t».

Lagring av ferdig frysemat

Hvis du vil lagre ferdige frysevarer, kontroller følgende allerede når du kjøper maten i butikken:

- om emballasjen er skadet
- holdbarhetsdatoen

- temperaturen i frysedisken må være $-18\text{ }^{\circ}\text{C}$ eller kaldere

- Transporter dypfrost mat helst i en isolert pose, og legg den dypfrosne maten raskt inn i fryseboksen igjen.

Ferske matvarer som du fryser inn selv

Før innfrysing

- Ved en større mengde enn 2 kg ferske matvarer, skal du koble inn funksjonen SuperFrost ❄ 6 timer før matvarene legges inn.
- Ved en enda større mengde frysevarer må du koble inn funksjonen SuperFrost ❄ 24 timer før matvarene legges inn.

Da får de varene som allerede ligger i fryseskapet en kuldereserve.

- Bruk bare ferske og feilfrie matvarer.

Vær oppmerksom på at enkelte matvarer ikke egner seg for frysing. Dette omfatter blant annet grønnsaker som vanligvis spises rå, slik som salat eller agurk.

Tips: For å bevare farge, smak, aroma og vitamin C, bør grønnsakene forvelles før de fryses inn. Legg grønnsakene porsjonsvis i kokende vann i 2–3 minutter. Ta ut grønnsakene og avkjøl dem raskt i kaldt vann. La grønnsakene renne av seg.

Innpakking av mat som skal fryses

- Frys inn maten i porsjoner.

Tips: For å unngå frostskafer bør du velge en egnet forpakning (f.eks. frysebokser).

- Trykk luften ut av pakningen og lukk den så den er tett.

- Merk pakningen med innhold og innfrysingsdato.

Legge inn frysevarer

 Fare for skade ved for tung last. Fryseskuffen/glassplaten kan bli skadet dersom den blir lastet for tungt.

Overhold maksimal mengde:
fryseskuff = 15 kg
glassplate = 35 kg

Matvarer som skal frys, må ikke komme i kontakt med allerede frosne varer slik at de begynner å tine.

- Legg inn pakningene når de er tørre for å unngå at varene fryser sammen eller fryser fast.

For at matvarene skal bli raskt gjennomfrosne, må du ikke overskride følgende pakkestørrelse:

- Frukt og grønnsaker maks. 1 kg
- Kjøtt maks. 2,5 kg

- små mengder frysevarer

Legg frysevarene i den øverste fryseskuffen.

- Legg frysevarene spredt utover på bunnen i den **øvre** fryseskuffen, slik at varene gjennomfrys til kjernen så raskt som mulig.

– VarioRoom: innlegging av maksimal frysemengde (se typeskiltet)

Hvis ventilasjonsåpningene er tildekket, reduseres kjøleeffekten og energiforbruket stiger.

Ved innlegging av frysevarer må du passe på at ventilasjonsåpningene ikke dekkes til.

Tips: Du kan også forstørre frysesonen på en fleksibel måte. Hvis du vil legge inn store frysevarer, f.eks. kalkun eller vilt, kan du ta ut glassplatene mellom fryseskuffene.

- Ta ut den øverste fryseskuffen.
- Legg frysevarene spredt utover på den øverste glassplaten, slik at varene gjennomfrys til kjernen så raskt som mulig.

Etter innfrysingen:

- Slå av funksjonen SuperFrost ❄️ igjen.
- Legg den frosne maten i fryseskuffen og skyv den inn igjen.

Hurtigkjøling av drikkevarer

Koble inn funksjonen Superkjøl ❄️ for hurtigkjøling av drikke i kjølesonen.

Hvis du vil kjøle ned en større mengde drikkevarer, eller du vil også kjøle ned drikke i frysesonen, velg funksjonen Party-modus 🍷 i innstillingsmodus ⚙️.

Hvis du legger flasker til hurtigkjøling i frysesonen, må du ta dem ut igjen **senest etter én time**. Flaskene kan eksplodere.

Bruk av tilbehør

Tilberedning av isbiter

- Fyll isbitskålen inntil tre fjerdedeler full med vann og sett den på bunnen i en fryseskuff.
- Hvis isbitskålen fryser fast, kan du løsne den med en stump gjenstand, f.eks. et skjeskaft.

Tips: Isbitene løsner lettere hvis du holder skålen litt under rennende vann.

Rengjøring og stell

Typeskiltet inne i skapet må ikke fjernes. Det trengs ved en eventuell feil.

Pass på at det ikke kommer vann inn i elektronikken eller belysningen.

 Fare for skade ved fuktighet som trenger inn.

Dampen fra en damprenser kan skade kunststoff og elektriske komponenter.

Ikke bruk damprenser for å rengjøre kjøle-/fryseskapet.

Det må ikke renne vaskevann inn i avløpshullet for avrimingsvann.

Avriming

Kjølesone og DailyFresh-skuff

Kjølesonen og DailyFresh-skuffen avrimes automatisk.

Mens kompressoren går, kan det under visse betingelser dannes rim og vann-dråper på bakveggen i kjølesonen. Rim og vannperler behøver du ikke å fjerne.

Avrimingsvannet renner via en renne og gjennom et avløpshull inn i et fordampningssystem i kjøle-/fryseskapet.

Varmen fra kompressoren gjør at kondensvannet fordampes automatisk.

Frysesone

Dette er et skap med «NoFrost»-system, og skapet avrimes automatisk.

Fuktigheten som oppstår avsettes på fordampneren, avrimes automatisk fra tid til annen og fordampes.

Gjennom den automatiske avrimingen er frysesonen alltid fri for is. Matvarene tiner ikke i forbindelse med dette spesielle systemet.

Henvisninger til rengjøringsmidler

For rengjøring innvendig i skapet, bruk kun rengjørings- og pleiemidler som er ufarlige for matvarer.

For å unngå skader på overflatene, må du **ikke** bruke



- rengjøringsmidler som inneholder soda, ammoniakk, syre eller klorid,
- kalkløsende rengjøringsmidler
- skurende rengjøringsmidler (f.eks. skurepulver, skuremelk, universalstein)
- løsemiddelholdige rengjøringsmidler
- rengjøringsmidler for rustfritt stål
- maskinoppvaskmiddel
- stekeovnsspray
- glassrens
- skrubbe, harde svamper og børster, (f.eks. grytesvamper)
- flekkfjerningssvamp
- skarpe metallskraper



Vi anbefaler rengjøring med en ren svamp, lunkent vann tilsatt litt håndoppvaskmiddel.

Klargjøring av kjøle-/fryseskapet for rengjøring

Rengjøre kun kjølesonen:

Slå på rengjøringsmodus . Den innvendige belysningen blir værende på, og kjølesonen blir fortsatt kjølt ned.

- Bla til symbolet  med sensortasten < eller > i innstillingsmodus .
- Trykk på OK.

Når rengjøringsmodus  er slått på, vises et punkt oppe i hjørnet av displayet .

Når rengjøringsmodus  er slått på, vises dette i startdisplayet.

- Ta matvarene ut av kjølesonen og oppbevar dem på et kjølig sted.
- Ta ut uttakbart tilbehør for rengjøring (se avsnitt «Ta ut, demontere og rengjøre tilbehør»).

Rengjøre frysesonen/hele kjøle-/fryseskapet:

- Slå av kjøle-/fryseskapet.

 vises i displayet og kjølingen er koblet ut.

- Ta matvarene ut av frysesonen/kjøle-/fryseskapet og oppbevar dem på et kjølig sted.
- Ta ut uttakbart tilbehør for rengjøring (se avsnitt «Ta ut, demontere og rengjøre tilbehør»).

Rengjøre kjøle-/fryseskapet innvendig

Rengjør skapet regelmessig, minst én gang i måneden.

Dersom flekker får virke lenge, kan de under visse omstendigheter bli umulige å fjerne.

Overflatene kan bli misfarget eller forandret.

Fjern helst flekker og søl omgående.

- Rengjør skapet **innvendig** med en ren svampklut, lunkent vann og litt håndoppvaskmiddel.
- Vask over med rent vann etter rengjøringen, og tørk alt med en myk klut.

- Rennet og avløpshullet må rengjøres ofte med en tynn gjenstand, liten pinne e.l., slik at avrimsingsvannet alltid kan renne uhindret ut.
- La skapet stå åpent en kort stund, for å sikre at kjøle-/fryseskapet blir tilstrekkelig luftet og for å unngå at det dannes ubehagelig lukt.

Rengjøre tilbehør for hånd eller i oppvaskmaskinen

Følgende deler skal kun vaskes **for hånd**:

- pyntelistene i rustfri stål-look
- hyllene med trykk
- den variable flaskehyllen
- alle skuffer og lokk til skuffer (avhengig av modell)
- sorteringsboksen (ekstrautstyr)

Følgende deler **kan vaskes i oppvaskmaskin**:

 Fare for skade ved for høy temperatur i oppvaskmaskinen.

Inventaret i kjøle-/fryseskapet kan bli ubrukelig eller deformert dersom det vaskes på over 55 °C i oppvaskmaskinen.

For deler som tåler vask i oppvaskmaskinen, må du kun velge et oppvaskprogram på maks. 55 °C.

Kunststoffdelene i oppvaskmaskinen kan bli misfarget dersom de kommer i kontakt med naturlig fargestoffer som f.eks. gulrøtter, tomater og ketchup. Misfarging påvirker ikke stabiliteten til delene.

- flaskeholderen, eggehyllene, isbitskålen
- hyllene og flaskehyllene i døren (uten pyntelist i rustfri stål-look)
- adapteren for den delte hyllene

Rengjøring og stell

- hyllene (uten lister og trykk)
- holderen for luftfilteret (ekstrautstyr)

Ta ut og ta fra hverandre tilbehøret for rengjøring

Demontere hyllene/flaskehyllene

Fjern pyntelisten i rustfri stål-look før du rengjør hyllen/flaskehyllen i oppvaskmaskinen.

Gå frem på følgende måte for å fjerne pyntelisten:

- Sett hyllen/flaskehyllen på benkeplaten.
- Begynn å trekke pyntelisten av på den ene siden.
- Fest pyntelisten på hyllen/flaskehyllen igjen etter rengjøringen.

Ta hyllen fra hverandre

Ta av pyntelisten før rengjøring av hyllen. Gå frem på følgende måte:

- Legg hyllen på et mykt underlag (f.eks. et oppvaskhåndkle) på benkeplaten.

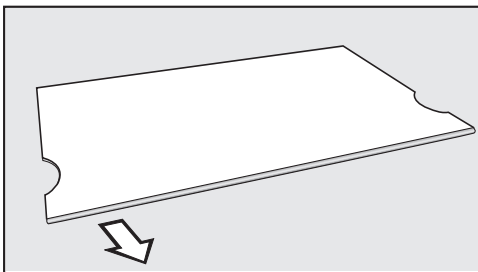

- Begynn å trekke pyntelisten av på den ene siden.
- Fest pyntelisten på hyllen igjen etter rengjøringen.

Ta fra hverandre den delte hyllen

Ta av pyntelisten før rengjøring av hyllen. Gå frem på følgende måte:

- Legg hyllen på et mykt underlag (f.eks. et oppvaskhåndkle) på benkeplaten.
- Begynn å trekke pyntelisten av på den ene siden.
- Trekk begge adapterne til venstre og høyre av holderne.
- Etter rengjøringen setter du begge adapterne i ønsket høyde til venstre og høyre på holderne.
- Sett pyntelisten på hyllen igjen.

Ta ut skuffene i kjølesonen

- Trekk skuffen halvveis ut.

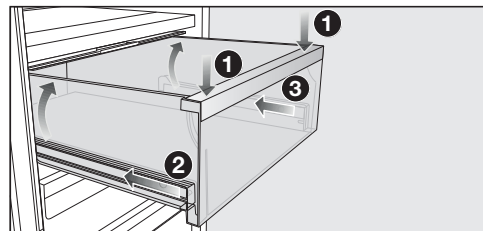

- Trykk ned ① skuffen i forkant til skuffen løftes opp i bakkant. Hold skuffen nede.
- Skyv så forsiktig inn den venstre ② og deretter den høyre ③ skinnen inn ca. 2 cm.

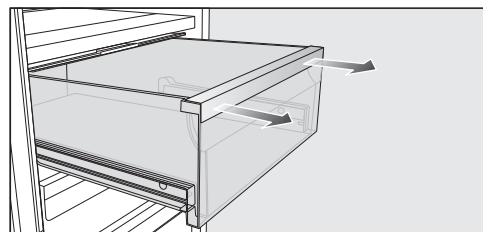

- Bruk begge hendene til å trekke skuffen fremover med kraft.

Skyv deretter teleskopskinnene inn igjen for å unngå skader.

Innsetting av skuffene

- Legg skuffen på skinnene som er skjøvet helt inn.
- Skyv skuffen inn i skapet til du hører at den fester seg.

Ta ut lokket til skuffen

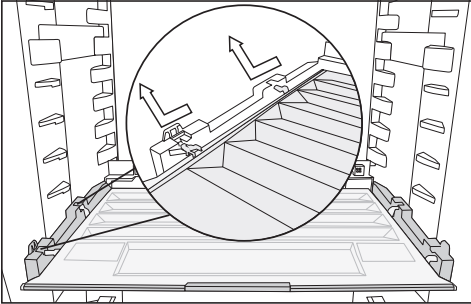

- Løft opp lokket foran og trekk det ut.
- Skyv lokket inn igjen etter rengjøring.

Ta skuffer og glassplater ut av fryse-sonen

- Trekk skuffen ut og løft den noe opp foran.
- Trekk glassplaten ut og løft den noe opp foran.

Sette glassplater og skuffer inn i fryse-sonen

- Sett glassplaten skrått på føringssskin- nene.
- Skyv inn glassplaten og senk samtidig glassplaten.
- Sett skuffen skrått på føringssskin- nene.
- Skyv inn skuffen og senk samtidig skuffen.

Skifte luftfilter (ekstrautstyr)

Skift luftfilteret i holderen ca. hver 6. måned.

Symbolet  i startdisplayet minner deg på når det er på tide å skifte luftfilteret.

Nytt KKF-RF luftfilter får du kjøpt hos Mieleles serviceavdeling, hos forhand- leren eller i Mieleles nettbutikk.

- Trekk holderen for luftfilteret opp av hyllen.

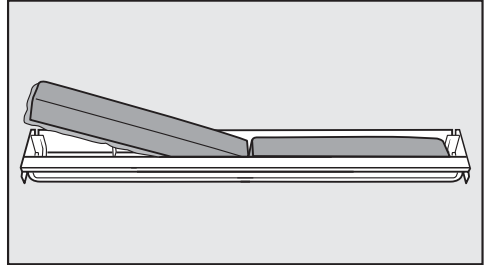

- Ta ut de to luftfiltrene og sett de nye filtrene inn i holderen igjen med den omkransende kanten ned.

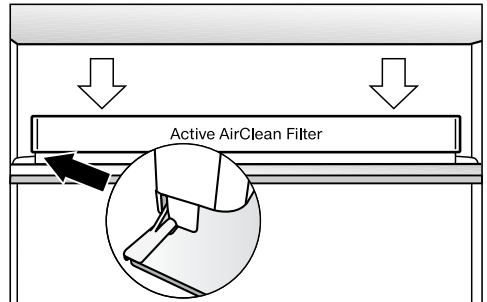

- Sett holderen midt på den bakre beskyttelseslisten til en hylle slik at den fester seg.
- For å bekrefte at du har skiftet filter, berører du sensortasten OK.

Indikatoren for utskiftning av luftfilter slukker og tidstelleren nullstilles.

Symbolet  slukker i startdisplayet.

Rengjøring og stell

Rengjøring av front og sidevegger

Dersom flekker får virke lenge, kan de under visse omstendigheter bli umulige å fjerne. Overflatene kan bli misfarget eller forandret.

Fjern helst flekker og søl fra skapfronten og sideveggene omgående.

Alle overflatene er ømfintlige for riper og kan bli misfarget eller forandret hvis de kommer i kontakt med uegnede rengjøringsmidler.

Les informasjonen i avsnittet «Henvisninger ang. rengjøringsmidler» i begynnelsen av dette kapitlet.

- Rengjør overflaten med en svampklut, litt håndoppvaskmiddel og varmt vann. Du kan også bruke en ren, fuktig mikrofiberklut uten rengjøringsmiddel.
- Vask over med rent vann etter rengjøringen, og tørk alt med en myk klut.

CleanSteel (edt/cs) - produktfront

 Fare for skade ved feil rengjøring. Overflatebelegget blir skadet. Denne flaten må **ikke behandles med rengjøringsmiddel for rustfritt stål**.

Fronten er foredlet med et overflatebelegg av høy kvalitet. Det beskytter mot smuss og forenkler rengjøringen.

Rengjøring av dørpakning

 Fare for skade ved feil rengjøring. Dersom dørpakningen behandles med olje eller fett, kan den bli porøs. Ikke bruk olje eller fett på dørpakningen.

- Rengjør dørpakningen regelmessig med rent vann og gni den grundig tørt med en klut.





Etter rengjøringen

- Sett alle delene inn i kjøle-/fryseskapet.
- Slå også på kjøle-/fryseskapet igjen.
- Hvis du har aktivert rengjøringsmodus  for kjølesonen: Trykk på sensortasten OK i betjeningspanelet.

I displayet vises .

- Berør OK.

Når rengjøringsmodus  er slått av, slukker punktet oppe i hjørnet av displayet.

- Bla til symbolet  med sensortasten < og >, og berør OK. Kjølesonen begynner å kjøle igjen.
- Koble inn funksjonen SuperFrost  en stund, slik at frysesonen blir raskt kald.
- Koble inn funksjonen Superkjøl  en stund, slik at kjølesonen blir raskt kald.
- Legg matvarene inn i kjølesonen.
- Skyv fryseskuffene med matvarene inn i frysesonen igjen, så snart temperaturen er lav nok.
- Koble ut SuperFrost , så snart en konstant frysesonetemperatur på minst -18 °C er nådd.
- Lukk skapdørene.

De fleste feil kan du rette på selv. I mange tilfeller kan du spare både tid og penger, siden du slipper å kontakte serviceavdelingen.

Besøk www.miele.no/support/customer-assistance for mer informasjon om hvordan du selv kan utbedre feil.



Unngå helst å åpne skapdøren før feilen er rettet, for å holde kuldetapet så lavt som mulig.

Problem	Årsak og retting
<p>Kompressoren kobles inn stadig oftere og lenger, temperaturen i kjøle-/fryseskapet er for lav.</p>	<p>Ventilasjonsarealene er blokkerte eller støvete.</p> <ul style="list-style-type: none"> ■ Ikke dekk til ventilasjonsarealene. ■ Fjern støv fra ventilasjonsarealene regelmessig.
	<p>Skapdørene har blitt åpnet ofte, eller det er lagt inn eller frosset inn en stor mengde ferske matvarer samtidig.</p> <ul style="list-style-type: none"> ■ Åpne dørene bare ved behov og så kort tid som mulig. <p>Nødvendig temperatur stilles automatisk inn igjen etter en stund.</p>
	<p>Dørene er ikke skikkelig lukket. Eventuelt har det dannet seg et tykt islag i frysesonen.</p> <ul style="list-style-type: none"> ■ Lukk skapdørene. <p>Nødvendig temperatur stilles automatisk inn igjen etter en stund.</p> <p>Hvis det har dannet seg et tykt islag, reduseres kjøleeffekten og energiforbruket stiger.</p> <ul style="list-style-type: none"> ■ Rim av kjøle-/fryseskapet og rengjør det.
	<p>Omgivelsestemperaturen er for høy. Jo høyere omgivelsestemperaturen er, jo lenger går kompressoren, og desto høyere blir energiforbruket.</p> <ul style="list-style-type: none"> ■ Følg rådene i kapittel «Installasjon», avsnitt «Oppstillingssted».
	<p>Kjøle-/fryseskapet er ikke bygget skikkelig inn i nisjen.</p> <ul style="list-style-type: none"> ■ Bygg inn kjøle-/fryseskapet i henhold til anvisningene i den vedlagte monteringsanvisningen.
	<p>Det er stilt inn for lav temperatur i kjøle-/fryseskapet.</p>

Feilretting



















Problem	Årsak og retting
	<ul style="list-style-type: none">■ Korrigjer temperaturinnstillingen.
	En større mengde matvarer er fryst inn samtidig. <ul style="list-style-type: none">■ Se rådene i kapitlet «Frysing og lagring».
	Funksjonen Superkjøl ❄ er fortsatt innkoblet. <ul style="list-style-type: none">■ For å spare energi kan du selv slå av funksjonen Superkjøl ❄ før den slår seg av selv.
	Funksjonen SuperFrost ❄ er fortsatt innkoblet. <ul style="list-style-type: none">■ For å spare energi kan du selv slå av funksjonen SuperFrost ❄ før den slår seg av selv.

Generelle problemer med skapet



Problem	Årsak og retting
Det høres ikke noe varselsignal, selv om skapdøren har stått lenge åpen.	Det er ingen feil. Varselsignalet i innstillingsmodus ble slått av. Hvis du vil slå på varselsignalet igjen: <ul style="list-style-type: none">■ Trykk på OK. I displayet vises 🗨. <ul style="list-style-type: none">■ Bla til symbolet 🗨 med sensortasten < eller >.■ Trykk på OK.■ Bla til symbolet 🗨 med sensortasten < eller >.■ Trykk på OK.■ Velg ønsket lydstyrke for varsel- og signaltoner med sensortastene < og >.■ Trykk på OK. Når varsel- og signaltoner er slått på, vises 🗨).



Meldinger i displayet

Melding	Årsak og retting
I displayet lyser 🗨, kjøle-/fryseskapet kjøler ikke, men betjeningen av kjøle-/fryseskapet og det innvendige lyset virker.	Messeinnstilling er koblet inn. <ul style="list-style-type: none">■ Berør OK. Først vises Miele, deretter startskjermen i displayet. <ul style="list-style-type: none">■ Berør OK.■ Bla til symbolet 🗨 med sensortasten < eller > i innstillingsmodus 🗨.■ Berør OK. Etter at messeinnstillingen 🗨 er blitt slått av, slår kjøle-/fryseskapet seg av og må slås på igjen.





Melding	Årsak og retting
I displayet lyser  og kjøle-/fryseskapet kan ikke betjenes.	Rengjøringsfunksjonen er fortsatt slått på. <ul style="list-style-type: none"> ■ Slå av rengjøringsfunksjonen ved å berøre sensortasten <i>OK</i> i betjeningspanelet. I displayet vises  . <ul style="list-style-type: none"> ■ Berør <i>OK</i>. Når rengjøringsmodus  er slått av, slukker punktet oppe i hjørnet av displayet. <ul style="list-style-type: none"> ■ Bla til symbolet  med sensortasten <i><</i> eller <i>></i> og berør <i>OK</i>. Kjøle-/fryseskapet begynner å kjøle igjen.
Ingenting vises i displayet. Det er sort.	Sabbat-modus  er slått på: Det innvendige lyset er koblet ut, og skapet kjøler. <ul style="list-style-type: none"> ■ Berør <i>OK</i>. I displayet vises  . <ul style="list-style-type: none"> ■ Berør <i>OK</i>. Når funksjonen Sabbat-modus  er slått på, vises et punkt oppe i hjørnet av displayet  . <ul style="list-style-type: none"> ■ Berør <i>OK</i>. Når funksjonen Sabbat-modus  er slått av, slukker punktet oppe i hjørnet av displayet.
I displayet lyser  og kjøle-/fryseskapet kan ikke betjenes.	Låsefunksjonen er slått på. <ul style="list-style-type: none"> ■ Lås opp skapet for en kort stund, eller koble låsefunksjonen helt ut (se kapittel «Flere innstillinger», avsnitt «Deaktivere låsefunksjonen / i kort tid / slå den helt av»).
I startdisplayet lyser symbolet  , og det høres en signaltone.	Indikatoren for utskiftning av luftfilteret  i startdisplayet minner deg på når det er på tide å skifte luftfilteret. <ul style="list-style-type: none"> ■ Skift ut luftfilteret i holderen (se kapittel «Rengjøring og stell», avsnitt «Utskiftning av luftfilter (ekstrautstyr)») og bekreft utskiftning av luftfilteret ved å berøre sensortasten <i>OK</i> i displayet. Symbolet  slukker i startdisplayet.
På hver av temperaturindikatorerne lyser  ,  , og i tillegg høres et varselsignal og den innvendige belysningen pulserer.	Døralarmen er aktivert. <ul style="list-style-type: none"> ■ Berør <i>OK</i>. Varselsignalet stanser, symbolet  ,  slukker og den innvendige belysningen lyser permanent. <ul style="list-style-type: none"> ■ Lukk den aktuelle døren.

Feilretting



Melding	Årsak og retting
<p>På temperaturindikatoren til frysesonen lyser rødt , og i tillegg høres en varsel-tone.</p>	<p>Temperaturalarmen er aktivert – avhengig av innstilt temperatur, er frysesonen for varm eller for kald. Grunner til dette kan f.eks. være:</p> <ul style="list-style-type: none">– Døren har blitt åpnet ofte.– En større mengde matvarer er lagt inn for frysing uten at SuperFrost var koblet inn.– Det har vært et lengre strømbrudd.– Kjøle-/fryseskapet er defekt. <p>■ Berør OK.</p> <p>Varselmeldingen er bekreftet:   slukker og varsel-tonen stanser.</p> <p>I displayet blinker den høyeste temperaturen som forekom i frysesonen, i ca. 1 minutt. Deretter skifter temperaturindikatoren til aktuell temperatur i frysesonen.</p> <p>Du kan gå ut av den blinkende temperaturindikatoren før tiden:</p> <p>■ Berør OK.</p> <p>Visningen av den varmeste temperaturen slukker. Deretter vises den aktuelle temperaturen i frysesonen igjen.</p> <p>■ Slå av alarmen.</p> <p>■ Avhengig av temperatur må du kontrollere om maten har begynt å tine eller har tint helt. Hvis den har det, må den bearbeides (kokes eller stekes), før den kan fryses igjen.</p>





Melding	Årsak og retting
<p>I displayet lyser  gult, og i tillegg høres en varsel tone.</p>	<p>Den viser at det har vært et strømbrudd: Temperaturen i frysesonen har steget for mye pga. et strømbrudd de siste dagene eller timene.</p> <ul style="list-style-type: none"> ■ Berør OK. <p>Feilmeldingen ble bekreftet:  slukker og varsel tonen stanser.</p> <p>På temperaturindikatoren til frysesonen blinker den høyeste temperaturen som forekom i frysesonen, i ca. 1 minutt. Deretter skifter temperaturindikatoren til aktuell temperatur i frysesonen.</p> <p>Du kan gå ut av den blinkende temperaturindikatoren før tiden:</p> <ul style="list-style-type: none"> ■ Berør OK. <p>Visningen av den varmeste temperaturen slukker. Deretter vises den aktuelle temperaturen i frysesonen igjen. Kjøle-/fryseskapet arbeider da videre med den sist innstilte temperaturen.</p> <ul style="list-style-type: none"> ■ Slå av alarmen. ■ Avhengig av temperatur må du kontrollere om maten har begynt å tine eller har tint helt. Hvis den har det, må den bearbeides (kokes eller stekes), før den kan fryses igjen.

Feilretting

Melding	Årsak og retting
I displayet lyser  , eventuelt vises en feilkode – F med tall. I tillegg høres et varsel-signal.	<p>Det foreligger en feil.</p> <ul style="list-style-type: none">■ Slå av varselsignalet ved å berøre <i>OK</i>.■ Kontakt Mieleles serviceavdeling. <p>For å melde fra om feilen trenger du i tillegg til feilkoden, også modellbetegnelse og serienummer på kjøle-/fryseskapet. Denne informasjonen  kan du lese av direkte:</p> <ul style="list-style-type: none">■ Berør <i>OK</i>. <p>I displayet vises nødvendige data.</p> <ul style="list-style-type: none">■ Berør <i>OK</i>.■ Bla til symbolet  med sensortasten < eller > for å slå av kjøle-/fryseskapet.■ Bla til symbolet  med sensortasten < eller > for å gå ut av informasjonsvisningen.■ Berør <i>OK</i>. <p>En feil på kjøle-/fryseskapet vises: Denne indikatoren har alltid prioritet, og avbryter den innstillingen du holder på med omgående.</p> <p>En produktfeil vises før en dør- eller temperaturalarm.</p>

Innvendig lys

Problem	Årsak og retting
 Fare for elektrisk støt ved strømførende deler som ligger åpent. Dersom du tar av lysdekslet kan du komme i kontakt med strømførende deler. Ikke fjern lysdekslet. LED-belysningen skal utelukkende skiftes ut og repareres av serviceteknikere fra Miele.	
 Fare for skade ved LED-belysning. Denne belysningen hører til risikogruppe RG 2. Dersom dekslet er ødelagt, kan du skade øynene. Ved defekt lampedeksel må du ikke se direkte i belysningen med optiske instrumenter (et forstørrelsesglass eller lignende).	

Problem	Årsak og retting
Det innvendige lyset fungerer ikke.	Skapet er ikke slått på. ■ Slå på skapet.
	Sabbat-modus  er slått på: Displayet er svart og skapet kjøler. ■ Berør OK.
	I displayet vises  . ■ Berør OK.
	Når funksjonen Sabbat-modus  er slått på, vises et punkt oppe i hjørnet av displayet  . ■ Berør OK. Når funksjonen Sabbat-modus  er slått av, slukker punktet oppe i hjørnet av displayet.
	Pga. fare for overoppheting, kobles det innvendige lyset automatisk ut hvis døren har stått åpen i ca. 15 minutter. Hvis det ikke er årsaken, foreligger det en feil. ■ Kontakt Mieleles serviceavdeling.

Serviceavdeling

På www.miele.no/service finner du informasjon om hvordan du kan rette feil og om Miele reservedeler.

Kontakt ved feil

Hvis det oppstår feil som du ikke kan rette på selv, kontakt en Miele-forhandler eller Miele's serviceavdeling.

Miele's serviceavdeling kan du kontakte online på www.miele.no/husholdning/service.

Kontaktinformasjonen til Miele's serviceavdeling finner du på slutten av dette dokumentet.

Serviceavdelingen trenger modellbetegnelse og serienummer (Fabr./SN/Nr.). Begge opplysningene finner du på typeskiltet inne i kjøle-/fryseskapet eller, avhengig av modell, i innstillingsmodus under informasjon **i**.

EPREL-database

Fra og med 1. mars 2021 finner du informasjon om energimerking av produkter og krav til økodesign i den europeiske produkt databasen (EPREL). Under følgende link <https://eprel.ec.europa.eu/> finner du produkt databasen. Her blir du bedt om å legge inn modellbetegnelse.

Modellbetegnelsen finner du på typeskiltet inne i kjøle-/fryseskapet eller, avhengig av modell, i innstillingsmodus under informasjon **i**.

Miele			
XXXXXX ←		Nr. XX/XXXXXXXXXX.	
WEINTEMPERIERSCHINK-UNTERTISCH-MODELL MULTI-TEMPERATURE WINE STORAGE CABINET-UNDERCOUNTER TOP ARMOIRE DE MISE EN TEMP. DES VINS/BOC. ENCASTRABLE SOUS PLAN ARMOIRE P. ACCORDIONAMENTO. VINO/SCALDENPOTTRUSJÓ ENKIMERA ВИННЫЙ ТЕМПЕРАТУРНЫЙ ШКАФ			
Klasse/Class Classe/Clase SN-ST	Ap-Typ/AP-Type AP-Tipo/AP-Tipo	Bruttokapazität/Gross Capacity Volume Brut/Capacità Bruta XXXX l	Gefriervermögen/Freezing Capacity Pouvoir de Congel/Capac. Congeladora
Netzkraft Net Capacity Volume U e Capac. Util	Ges / K / Tot / R / F / To / R / C / F / F / C /	/ G / WINE / CHILL / WINE / CHILL / WINE / CHILL / WINE / CHILL	R600a: XXg

Garanti

Garantitiden er 2 år.

Nærmere opplysninger finner du i de vedlagte garantibetingelsene.

Samsvarserklæring

Miele erklærer herved at denne kjøøl-/fryskombinasjonen er i henhold til forskriften 2014/53/EU.

Fullstendig tekst til EU-samsvarserklæring finner du under en av de følgende internettadressene:

- Under Produkter, Nedlastinger, på www.miele.no
- Service, forespørsel om informasjon, bruksanvisninger, på <https://miele.no/bruksanvisninger-125.aspx> ved å oppgi produktnavn eller serienummer

Frekvensbånd	2,4000 GHz – 2,4835 GHz
Maksimal utgangseffekt	< 100 mW

Opphavsretter og lisenser

For betjening og styring av kommunikasjonsmodulen bruker Miele egen eller fremmed programvare, som ikke faller inn under såkalte Open Source-lisensvilkår. Programvaren/programvarekomponentene er opphavsrettslig beskyttet. Miele og tredjeparts opphavsretter skal respekteres.

Videre inneholder kommunikasjonsmodulen som er integrert i produktet, programvarekomponenter som distribueres under open source-lisensvilkår. Du kan hente frem de inkluderte Open Source-komponentene sammen med tilhørende merknader om opphavsrett, kopier av de til enhver tid gjeldende lisensvilkårene samt eventuell annen informasjon lokalt per IP via en nettleser ([http\[s\]://<IP-adresse>/Licenses](http[s]://<IP-adresse>/Licenses)). Ansvars- og garantibestemmelsene for Open Source-lisensvilkår som man finner der, vil kun gjelde overfor den respektive rettighetshaveren.

Miele AS

Nesbruveien 71, 1394 NESBRU

Postboks 194, 1378 NESBRU

Telefon 67 17 31 00

E-post: contact@miele-support.no

www.miele.no

Produsent:

Miele & Cie. KG

Carl-Miele-Straße 29

33332 Gütersloh

Tyskland

KFN 4796 ...

no-NO

M.-Nr. 12 086 040 / 03