

# Brugs- og monteringsanvisning Dampovn med mikrobølger



**Læs venligst** denne brugs- og monteringsanvisning inden opstilling, installation og ibrugtagning. Herved beskyttes personer, og skader på produktet undgås.

# Indhold

---

<b>Råd om sikkerhed og advarsler</b> .....	<b>7</b>
<b>Miljøbeskyttelse</b> .....	<b>19</b>
<b>Oversigt</b> .....	<b>20</b>
Dampovn .....	20
Typeskilt.....	21
Medfølgende tilbehør .....	21
<b>Betjeningselementer</b> .....	<b>23</b>
Tænd/sluk-tast.....	24
Bevægelsessensor .....	24
Sensortaster.....	25
Touchdisplay.....	26
Symboler.....	27
<b>Betjeningsmåde</b> .....	<b>28</b>
Valg af menupunkt.....	28
Bladring.....	28
Undermenuen forlades .....	28
Værdi eller indstilling ændres .....	28
Indstilling ændres i en valgliste.....	28
Tal indtastes med talrullen .....	28
Tal indtastes med det numeriske tastatur:.....	28
Indstilling ændres med bjælker .....	29
Bogstaver indkodes.....	29
Kontekstmenu vises .....	29
Indkodninger forskydes .....	29
Pulldown-menu vises.....	30
Hjælp vises.....	30
MobileStart aktiveres .....	30
<b>Funktionsbeskrivelse</b> .....	<b>31</b>
Anvendelse af dampfunktionen.....	31
Vandbeholder .....	31
Temperatur.....	31
Tilberedningstid.....	31
Lyde.....	31
Opvarmningsfase.....	32
Tilberedningsfase.....	32
Dampproduktion .....	32
Anvendelse af mikrobølgefunktionen .....	33
Funktion.....	33
Valg af service.....	33

Glasbradepande .....	38
Ovnlys .....	38
<b>Første ibrugtagning.....</b>	<b>39</b>
Miele@home .....	39
Grundindstillinger.....	40
Første rengøring af dampovnen.....	41
Kogetemperatur tilpasses .....	42
<b>Indstillinger.....</b>	<b>43</b>
Oversigt over indstillinger .....	43
Menuen Indstillinger kaldes frem.....	46
Sprog  .....	46
Klokkeslæt .....	46
Dato .....	47
Lys.....	47
Startbillede .....	47
Display .....	48
Lydstyrke.....	49
Enheder.....	49
Quick-start MB .....	50
Popcorn.....	50
Varmholdning .....	51
Dampproduktion.....	51
Temperaturforslag .....	52
Forvalgte effekter.....	52
Vandhårdhed .....	53
Bevægelsessensor .....	54
Sikkerhed .....	55
Advarsel lukket køkkenlåge .....	56
Miele@home .....	56
Fjernstyring.....	57
MobileStart aktiveres.....	57
SuperVision .....	58
RemoteUpdate .....	59
Softwareversion.....	60
Juridiske informationer.....	60
Forhandler.....	60
Standardindstillinger.....	60
Driftstimer (i alt) .....	60
<b>Alarm og minutur.....</b>	<b>61</b>
Anvendelse af funktionen Alarm .....	61
Anvendelse af funktionen Minutur.....	62

# Indhold

---

<b>Hoved- og undermenuer .....</b>	<b>63</b>
<b>Betjening .....</b>	<b>64</b>
Værdier og indstillinger ændres for en tilberedningsproces.....	65
Temperatur ændres .....	65
Mikrobølgeeffekt ændres.....	66
Tilberedningstider indstilles .....	66
Indstillede tilberedningstider ændres.....	67
Indstillede tilberedningstider slettes .....	67
Afbrudelse af tilberedningsprocessen i opvarmningsformer med mikrobølger.....	67
Afbrudelse af tilberedningsprocessen i opvarmningsformer med damp .....	68
Tilberedningsprocessen stoppes .....	69
Skift til en anden opvarmningsform .....	69
<b>Quick-start MB og Popcorn .....</b>	<b>70</b>
<b>Værd at vide og vigtige informationer om tilberedning med damp .....</b>	<b>72</b>
Fordele ved tilberedning med damp .....	72
Tilberedningsservice .....	72
Glasbradepande .....	72
Ribbe .....	73
Dybfrostvarer .....	73
Temperatur .....	73
Tilberedningstid .....	73
Tilberedning med væsker .....	73
Egne opskrifter .....	73
<b>Dampprogram .....</b>	<b>74</b>
ECO-dampprogram.....	74
Anvisninger om tilberedningsskemaerne .....	74
Grøntsager.....	75
Fisk .....	78
Kød.....	81
Ris .....	83
Kerner.....	84
Nudler/pasta .....	85
Knödel .....	86
Bælgfrugter, tørrede .....	87
Æg.....	89
Frugt .....	90
Pølser .....	90
Krebsdyr.....	91
Muslinger.....	92
Tilberedning af en menu - manuelt .....	93

<b>Sous-vide</b> .....	<b>94</b>
<b>Specialanvendelser</b> .....	<b>102</b>
Opvarmning med damp.....	102
Optøning med damp.....	105
Blanchering.....	108
Henkogning .....	108
Hævning af gærdej .....	111
Desinficering af service .....	111
Tilberedning af en menu – automatisk .....	112
Opvarmning af fugtige klude.....	113
Smeltning af husblas.....	113
Smeltning af honning .....	114
Smeltning af chokolade .....	114
Fremstilling af yoghurt .....	115
Smeltning af spæk.....	116
Dampning af løg.....	116
Saftpresning.....	117
Flåning.....	118
Konservering af æbler .....	118
Tilberedning af æggestand.....	118
<b>Damp + Mikro</b> .....	<b>119</b>
Tilberedning af pillekartofler (faste) .....	120
Tilberedning af ris .....	121
<b>Optøning og opvarmning med mikrobølger</b> .....	<b>122</b>
Optøning.....	123
Opvarmning.....	126
<b>Automatikprogrammer</b> .....	<b>130</b>
Kategorier .....	130
Anvendelse af automatikprogrammer .....	130
Anvisninger om anvendelse .....	130
Søgning .....	131
<b>MyMiele</b> .....	<b>132</b>
<b>Egne programmer</b> .....	<b>133</b>
<b>Oplysninger til testinstitutter</b> .....	<b>136</b>
<b>Rengøring og vedligeholdelse</b> .....	<b>139</b>
Uegnede rengøringsmidler.....	140
Rengøring af fronten.....	140

# Indhold

---

Ovnrummet rengøres .....	141
Vandbeholderen rengøres .....	141
Rengøring af tilbehør.....	141
Rengøring af ribber .....	142
Vedligeholdelse.....	142
Afkalkning af dampovnen.....	142
Iblødsætning.....	143
<b>Småfejl udbedres .....</b>	<b>144</b>
Meldinger i displayet.....	144
Uventet reaktion .....	145
Lyde .....	146
Ikke-tilfredsstillende resultat .....	147
Generelle problemer eller tekniske fejl .....	148
<b>Ekstra tilbehør.....</b>	<b>149</b>
<b>Service / Garanti .....</b>	<b>150</b>
Kontakt i tilfælde af fejl .....	150
Miele Service .....	150
<b>Installation .....</b>	<b>153</b>
Råd om sikkerhed ved indbygning .....	153
Indbygningsmål.....	154
Indbygning i et højskab .....	154
Indbygning i et underskab .....	155
Set fra siden.....	156
Tilslutning og ventilation .....	157
Montering af dampovnen .....	158
ELtilslutning.....	159
<b>Konformitetserklæring .....</b>	<b>160</b>
<b>Ophavsrettigheder og licenser.....</b>	<b>161</b>
<b>Ophavsrettigheder og licenser til kommunikationsmodul</b> .....	<b>162</b>

## Råd om sikkerhed og advarsler

Dampovnen med mikrobølger betegnes for nemheds skyld herefter dampovn.

Denne dampovn opfylder de foreskrevne sikkerhedsbestemmelser. U hensigtsmæssig brug kan dog medføre skader på personer og ting.

Læs venligst brugs- og monteringsanvisningen grundigt, inden dampovnen tages i brug. Den indeholder vigtige anvisninger om indbygning, sikkerhed, brug og vedligeholdelse. Herved beskyttes personer, og skader på dampovnen undgås.

I overensstemmelse med norm IEC/EN 60335-1 gør Miele udtrykkeligt opmærksom på, at afsnittet om installation af dampovnen samt råd om sikkerhed og advarsler skal læses og overholdes.

Miele kan ikke gøres ansvarlig for skader, der er opstået, fordi disse anvisninger ikke er blevet fulgt.

Gem venligst brugs- og monteringsanvisningen, og giv den videre til en eventuel senere ejer.

## Råd om sikkerhed og advarsler

---

### Retningslinjer vedrørende brugen

- ▶ Denne dampovn er beregnet til anvendelse i private husholdninger eller på husholdningslignende opstillingssteder.
- ▶ Dampovnen er ikke beregnet til udendørs brug.
- ▶ Anvend kun dampovnen i almindelig husholdning til tilberedning med damp, optøning, opvarmning og tilberedning af madvarer. Det er ikke tilladt at anvende den til andre formål.
- ▶ Brandfare på grund af antændelige materialer.  
Hvis antændelige materialer tørres ved anvendelse af mikrobølgefunktionen, fordamper fugtigheden i materialerne. Herved kan materialerne udtørre og selvantænde.  
Anvend aldrig dampovnen til opbevaring og tørring af antændelige materialer.
- ▶ Personer, som på grund af begrænsninger i fysisk eller psykisk formåen eller på grund af manglende erfaring eller uvidenhed ikke er i stand til at betjene dampovnen sikkert, må ikke anvende den uden opsyn. Disse personer må kun bruge dampovnen uden opsyn, hvis de er informeret om dens funktioner, så de kan betjene den sikkert, og hvis de forstår de farer, der kan opstå ved forkert betjening.
- ▶ På grund af specielle krav (fx mht. temperatur, fugtighed, kemisk holdbarhed, slidstyrke og vibration) er der monteret specielle pærer i ovnrummet. Disse specielle pærer må kun anvendes til det påtænkte formål. De er ikke egnede til oplysning af rum. Af sikkerhedsmæssige grunde må udskiftning kun foretages af Miele Service eller en anden uddannet fagmand.
- ▶ Denne dampovn indeholder 2 lyskilder i energiklasse E.



### Børn i huset

- ▶ Anvend låsen for at undgå, at børn ved et uheld kommer til at tænde for dampovnen.
- ▶ Børn under 8 år skal holdes væk fra dampovnen, medmindre der holdes konstant opsyn med dem.
- ▶ Børn på 8 år eller derover må kun bruge dampovnen uden opsyn, hvis de er informeret om dens funktioner, så de kan betjene den sikkert. Børn skal kunne forstå de farer, der kan opstå ved forkert betjening.
- ▶ Børn må ikke rengøre eller vedligeholde dampovnen uden opsyn.
- ▶ Hold altid øje med børn, der opholder sig i nærheden af dampovnen. Lad dem aldrig lege med dampovnen.
- ▶ Risiko for kvælning på grund af emballagedele. Børn kan under leg vikle sig ind i emballagemateriale (fx folier) eller trække det over hovedet og blive kvalt. Opbevar emballagedele uden for børns rækkevidde.
- ▶ Fare for at komme til skade på grund af damp og varme overflader. Børns hud er mere sart over for høje temperaturer end voksnes. Under brug trænger der damp ud af emudslippet. Dampovnen bliver varm på dørglassene og betjeningspanelet. Hold børn væk fra dampovnen, når den er i brug. Hold børn væk fra dampovnen, indtil den er afkølet så meget, at fare for at komme til skade er udelukket.
- ▶ Fare for at komme til skade på grund af den åbne dør. Ovndøren kan maks. bære 8 kg. Børn kan komme til skade på den åbne dør. Sørg for, at børn ikke stiller sig, sætter sig eller hænger på den åbne ovndør.

## Råd om sikkerhed og advarsler

---

### Teknisk sikkerhed

▶ Installation, vedligeholdelse og reparation foretaget af ukyndige kan medføre betydelig risiko for brugeren. Installation, vedligeholdelse og reparation må kun udføres af Miele Service eller en anden uddannet fagmand.

▶ Strålepåvirkning fra mikrobølger:

Vedligeholdelse eller reparation, som kræver fjernelse af en afdækning, må kun udføres af fagmænd.

▶ En beskadiget dampovn kan betyde fare for sikkerheden. Kontroller derfor dampovnen for synlige skader, inden den monteres. Tag aldrig en beskadiget dampovn i brug!

▶ Kontroller døren og tætningslisten for skader. Hvis der er skader, må der ikke anvendes opvarmningsformer med mikrobølger, før den er blevet repareret af Miele Service eller en anden fagmand.

▶ Hvis dampovnen er defekt, kan der trænge mikrobølger ud, når ovnen er tændt, hvilket medfører fare for brugeren. Anvend ikke dampovnen, hvis

- døren er buet,
- fronten har buler, eller er blevet bøjet,
- dørhængslerne er løse,
- der er synlige huller eller ridser på kabinettet, døren eller væggene i ovnrummet.
- der er fugt mellem dørglassene.

► Midlertidig eller permanent tilslutning til et selvforsynende eller ikke-netværkssynkront energiforsyningssystem (såsom stand-alone netværkssystemer, backup-systemer) er mulig. Forudsætning for tilslutning er, at energiforsyningssystemet opfylder kravene i EN 50160 eller tilsvarende.

Beskyttelsesforanstaltningerne i husinstallationen og i Miele-produktet skal også sikres med hensyn til deres funktion og driftsform ved tilslutning til stand-alone netværkssystemer eller ved ikke-netværkssynkron drift, eller de skal erstattes af tilsvarende foranstaltninger i installationen. Som eksempelvis beskrevet i den aktuelle version af VDE-AR-E 2510-2.

► Dampovnsens elektriske sikkerhed kan kun garanteres, når der er etableret forskriftsmæssig jordforbindelse. Denne grundlæggende sikkerhedsforanstaltning skal være i orden. I tvivlstilfælde bør elinstallationen kontrolleres af en fagmand.

► De tilslutningsdata (frekvens og spænding), der er angivet på dampovnsens typeskilt, skal ubetinget stemme overens med de eksisterende forhold på opstillingsstedet, så der ikke opstår skader på dampovnen. Kontroller dette før tilslutning. I tvivlstilfælde bør man kontakte en elinstallatør.

► Multistikdåser og forlængerledninger giver ikke den nødvendige sikkerhed (risiko for brand) og bør derfor ikke anvendes ved tilslutning af dampovnen.

► Anvend kun dampovnen i indbygget stand af hensyn til sikkerheden.

► Denne dampovn må ikke anvendes på ikke-stationære opstillingssteder (fx skibe).

► Fare for at komme til skade på grund af elektrisk stød. Berøring af spændingsførende tilslutninger samt ændring af den elektriske og mekaniske opbygning kan være farlig for brugeren og medføre funktionsforstyrrelser på dampovnen.

Åbn aldrig dampovnsens kabinet.

## Råd om sikkerhed og advarsler

---

- ▶ Reparation af dampovnen inden garantiens udløb bør kun foretages af Miele Service, da eventuelle efterfølgende skader ellers ikke er omfattet af Miele's garanti.
- ▶ Defekte dele må kun udskiftes med originale Miele-reservedele. Kun hvis dette overholdes, kan Miele garantere, at sikkerhedskravene er opfyldt.
- ▶ Hvis stikket fjernes fra tilslutningsledningen, eller hvis der ikke er noget stik på ledningen, skal dampovnen tilsluttes til elnettet af en uddannet el-fagmand.
- ▶ Hvis tilslutningsledningen er beskadiget, skal den udskiftes med en speciel ledning (se afsnittet Eltilslutning).
- ▶ Dampovnen skal være afbrudt fuldstændigt fra elnettet under vedligeholdelse og reparation. Sørg for, at
  - sikringerne i installationen er slået fra, eller
  - skruesikringerne i installationen er skruet helt ud, eller
  - stikket er trukket ud (hvis der er et). Træk ikke i ledningen på en dampovn med netstik, men i stikket, når dampovnen skal afbrydes fra elnettet.
- ▶ Hvis dampovnen er indbygget bag en køkkenskabsfront (fx en dør), må denne aldrig lukkes, mens dampovnen er i brug. Bag den lukkede køkkenskabsfront kan der opstå en ophobning af varme og fugtighed. Dette kan beskadige dampovnen, indbygningsskabet og gulvet. Luk først køkkenskabsfronten, når dampovnen er helt afkølet.

### Den daglige brug

► Fare for at komme til skade på grund af varm damp og varme overflader. Dampovnen bliver varm under brug. Man kan brænde sig på damp, ovnrum, ribber, tilbehør og mad.

Anvend grydelapper, når varm mad skubbes ind i eller tages ud, og når der i øvrigt arbejdes med det varme ovnrum.

► Fare for at komme til skade på varm mad.

Maden kan skulpe over, når fadet skubbes ind eller tages ud. Man kan brænde sig på maden.

Pas på, at varm mad ikke skulper over, når fadene skubbes ind eller tages ud.

► Fare for at komme til skade på grund af varmt vand.

Når en tilberedningsproces er slut, er der stadig varmt vand i dampfremstilleren, som pumpes tilbage i vandbeholderen. Pas på, at vandbeholderen ikke tipper om, når den tages ud eller ved frastilling.

► Ved henkogning og opvarmning i lukkede dåser, dannes der overtryk i dåserne, hvorved de kan eksplodere.

Anvend ikke dampovnen til henkogning og opvarmning af mad i lukkede dåser.

► Plastservice, som ikke er temperatur- og dampbestandigt, smelter ved høje temperaturer og kan beskadige dampovnen.

Anvend kun temperatur- (op til 100 °C) og dampbestandigt plastservice til tilberedning med damp. Overhold angivelserne fra producenten af servicet.

► Madvarer, der opbevares i ovnrummet, kan tørre ind, og fugten fra maden kan medføre rustdannelser i dampovnen. Opbevar ikke mad i ovnrummet, og anvend ikke genstande, der kan ruste, til tilberedningen.

► Fare for at komme til skade på grund af åben dør. Man kan støde ind i den åbne dør eller snuble over den. Lad ikke ovndøren stå unødigt åben.

## Råd om sikkerhed og advarsler



---

▶ Ovndøren kan maks. bære 8 kg. Man må ikke stille eller sætte sig på den åbne ovndør eller stille tunge genstande på den. Sørg også for, at der ikke kommer noget i klemme mellem ovndøren og ovnrummet. Dampovnen kan blive beskadiget.

▶ Hvis der anvendes et elapparat, fx en håndmikser, i nærheden af dampovnen, skal man sørge for, at ledningen ikke kommer i klemme i dampovnens dør. Ledningsisoleringen kan blive beskadiget.

### Opvarmningsformen Mikrobølger

▶ Vær opmærksom på, at tiderne ved tilberedning, opvarmning og optøning med en opvarmningsform med mikrobølger ofte er kortere end ved en opvarmningsform uden mikrobølger. For lange tilkoblingstider medfører udtørring og risiko for selvantændelse af madvarerne.





▶ Opvarmningsformen Mikrobølger  er beregnet til opvarmning af madvarer og drikke. Anvend ikke opvarmningsformen Mikrobølger  til tørring af fx blomster, urter, brød, boller eller andre antændelige materialer, da der er fare for at komme til skade og brandfare.

▶ Det er vigtigt, at temperaturen fordeler sig jævnt i maden, og at den er tilstrækkeligt høj.

Vend eller omrør maden, så varmen fordeles jævnt, og overhold de angivne udligningstider ved opvarmning, optøning og tilberedning. Udligningstider er hviletider, hvor temperaturen fordeles jævnt i maden.



▶ Fare for at komme til skade på grund af varme madvarer. Ved opvarmning af madvarer frembringes varmen direkte i maden, og servicet er da koldt (undtagelse: ovnfast stentøj). Servicet opvarmes kun af varmeoverførslen fra maden.

Kontroller, når maden er taget ud, om den har den ønskede temperatur. Regn ikke med temperaturen på tilberedningsservicet! **Vær især opmærksom på dette, når der opvarmes babymad!** Babymad skal efter opvarmning omrøres eller rystes godt. Kontroller, at den ikke er for varm, så barnet ikke brænder sig.

- ▶ Opvarmningsformen Mikrobølger  egner sig ikke til rengøring og desinfektion af brugsgenstande, da der vil opstå høje temperaturer. Man kan brænde sig, når genstandene tages ud.
- ▶ Fare for at komme til skade på grund af overtryk i lukkede beholdere eller flasker. I lukkede beholdere eller flasker opbygges der ved opvarmning et tryk, der kan føre til eksplosion. Opvarm aldrig mad eller væsker i lukkede beholdere eller flasker. Åbn beholderne forinden, og fjern låg og sutter på sutteflasker.
- ▶ Ved kogning, især ved efteropvarmning af væsker, kan det med opvarmningsformen Mikrobølger  forekomme, at kogetemperaturen ganske vist er nået, men at de typiske dampbobler endnu ikke stiger op. Væsken koger ikke ensartet. Denne kogeforsinkelse kan medføre en eksplosionsagtig overkogning, når beholderen tages ud, hvorved man kan skolde sig på den varme væske. Under ugunstige omstændigheder kan trykket være så kraftigt, at døren åbner af sig selv. Omrør væsken inden opvarmningen eller opkogningen. Tag tidligst beholderen ud af ovnrummet 20 sek. efter opvarmningen. Der kan desuden evt. stilles en glaspind eller lignende i beholderen under opvarmningen.
- ▶ Hvis der opvarmes æg uden skal, kan æggeblommen eksplodere efter tilberedningen. Stik derfor hul i æggeblommen flere steder inden tilberedningen.
- ▶ Hvis der opvarmes æg med skal, kan de springe, også efter at de er taget ud af ovnrummet. Kog kun æg med skal med opvarmningsformen Dampprogram  eller i det pågældende automatikprogram. Opvarm ikke hårdkogte æg med mikrobølgefunktionen.
- ▶ Hvis mad med fast skind eller skal som fx tomater, pølser, pillekartofler eller auberginer opvarmes eller tilberedes, kan de eksplodere. Prik derfor disse madvarer flere steder, eller skær snit i dem inden opvarmningen, så den damp, der opstår, kan trænge ud.
- ▶ Puder med fyld af korn, kirsebærsten eller gel og lignende ting kan antændes, også når de er taget ud af ovnrummet efter opvarmning. Opvarm dem derfor ikke med opvarmningsformen Mikrobølger .

## Råd om sikkerhed og advarsler

---

- ▶ Lad dampovndøren være lukket, hvis maden i ovnen udvikler røg, for at kvæle eventuelle flammer. Afbryd processen ved at slukke dampovnen og trække stikket ud. Åbn først døren, når røgen er forsvundet.
- ▶ På service med hule håndtag og lågknapper kan der opstå fugtighed i fordybningerne. Der kan opstå et tryk i hulrummene, som kan føre til et eksplosionsagtigt brud. (Undtagelse: Hvis hulrummene ventileres tilstrækkeligt).  
Anvend ikke service med hule greb eller knopper til låg i opvarmningsformen Mikrobølger .
- ▶ Service, der ikke er egnet til mikrobølger, kan i opvarmningsformen Mikrobølger  og i opvarmningsformer med mikrobølger blive ødelagt og beskadige dampovnen .  
Anvend ikke metalbeholdere, stanniol, bestik, service med metaldekorationer, blyholdige krystalglas, skåle med rillet kant, temperaturfølsomt plastservice, træservice, metalclips, plast- eller papirclips med indlagt metaltråd eller plastbægre med ikke helt aftrukket aluminiumslåg (se afsnittet Anvendelse af mikrobølgefunktion - Valg af service).
- ▶ Brandfare ved brug af beholdere af brændbare materialer. Engangsbeholdere af plast skal have de egenskaber, der er nævnt i afsnittet Anvendelse af mikrobølgefunktion - Valg af service.  
Der bør altid holdes opsyn med dampovnen, hvis der tilberedes eller opvarmes mad i engangsbeholdere af plast, papir eller andre brændbare materialer.
- ▶ Varmholdningsemballage består bl.a. af en tynd stanniol, der reflekterer mikrobølgerne. Papiret omkring stanniolet kan opvarmes så kraftigt, at det brænder.  
Opvarm aldrig mad i opvarmningsformer med mikrobølger i termoposer, fx poser til grillede kyllinger.



## Råd om sikkerhed og advarsler

---

► Hvis dampovnen anvendes uden mad eller med uegnet service/tilbehør i ovnen med opvarmningsformen Mikrobølger , kan dampovnen blive beskadiget.

Anvend **altid** glasbradepanden i opvarmningsformen Mikrobølger , også til at stille mindre forme på.

Anvend ikke opvarmningsformen Mikrobølger til forvarmning af service eller til tørring af krydderurter.

## Råd om sikkerhed og advarsler

---

### Rengøring og vedligeholdelse

- ▶ Fare for at komme til skade på grund af elektrisk stød. Dampen fra et damprengøringsapparat kan trænge ind til de spændingsførende dele og medføre kortslutning. Anvend aldrig et damprengøringsapparat til rengøring.
- ▶ Dørglassene kan blive ødelagt af ridser. Brug ikke skuremiddel, hårde svampe eller børster eller skarpe metal-skrabere til rengøring af ovnruden.
- ▶ Ribberne kan afmonteres (se afsnittet Rengøring og vedligeholdelse - Rengøring af ribber). Monter ribberne korrekt igen.
- ▶ Ribberne er anbragt i kunststofbøsninger. Kontroller bøsningerne for beskadigelser. Anvend ingen opvarmningsformer med mikrobølger, før bøsningerne er udskiftet.
- ▶ Hvis der kommer mad og drikke indeholdende kogesalt på ovnrums væg, skal det straks fjernes grundigt for at undgå korrosion.

### Tilbehør

- ▶ Anvend kun originalt Miele-tilbehør. Hvis der monteres andre dele, bortfalder kravet om garanti og/eller produktansvar.
- ▶ Miele yder op til 15 års leveringsgaranti, men min. 10 år på funktionsbærende reservedele efter produktionsophør af dampovnen.

## Bortskaffelse af emballagen

Emballagen er udformet til håndtering af produktet og beskytter det mod transportkader. Emballagematerialerne er valgt ud fra miljø- og affaldstekniske hensyn og kan generelt genbruges.

Genbrug af emballagematerialerne sparer råstoffer og mindsker affaldsproblemerne. Brug materialespecifikke indsamlings- og returneringsmuligheder for genbrugsmaterialer.

## Bortskaffelse af det gamle produkt

Gamle elektriske og elektroniske produkter indeholder stadig værdifulde materialer. De indeholder imidlertid også bestemte stoffer, blandinger og komponenter, som er nødvendige for deres funktion og sikkerhed. Hvis disse bortskaffes sammen med husholdningsaffaldet eller behandles forkert, kan de skade den menneskelige sundhed og miljøet. Bortskaf derfor ikke det gamle produkt med husholdningsaffaldet.



Aflever i stedet for det gamle produkt på nærmeste officielle opsamlingssted for elektriske og elektroniske produkter eller på kommunens genbrugsstation. Det er kundens eget ansvar at sørge for at fjerne eventuelle personrelaterede data fra det produkt, der skal bortskaffes. Du er lovmæssigt forpligtet til at fjerne brugte batterier og akkumulatorer, der ikke er fast indkapslet i produktet, samt pærer, der kan fjernes uden at blive ødelagt. Aflever disse på et opsamlingssted/genbrugsstationen, hvor de kan indleveres uden omkostninger. Sørg for, at det gamle produkt opbevares utilgængeligt for børn, indtil det fjernes.

# Øversigt

## Dampovn

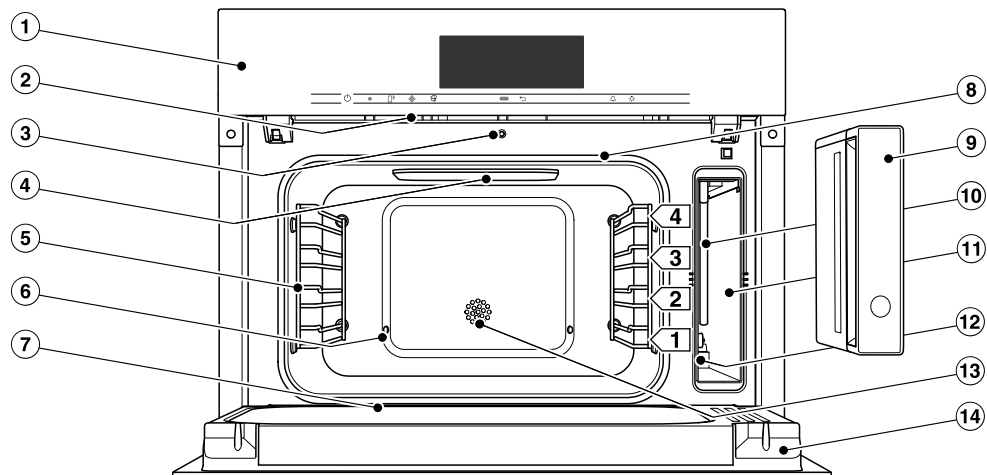

- ① Betjeningslementer
- ② Emudslip
- ③ Automatisk døråbner til dampproduktion
- ④ LED-ovnrumsbelysning
- ⑤ Ribber med 4 højder
- ⑥ Dampindgang
- ⑦ Opsamlingsrende
- ⑧ Tætningsliste i døren
- ⑨ Vandbeholder med aftagelig overløbsbeskyttelse
- ⑩ Indsugningsrør
- ⑪ Rum til vandbeholderen
- ⑫ Typeskilt
- ⑬ Temperaturføler
- ⑭ Dør

De modeller, der beskrives i denne brugs- og monteringsanvisning kan ses på bagsiden.

## Typeskilt

Typeskiltet sidder i rummet til vandbeholderen.

Her findes modelbetegnelse, serienummer og tilslutningsdata (netspænding/frekvens/maks. tilslutningsværdi).

Modelbetegnelse og serienummer (SN) findes også på det lille skilt, der ses på frontrammen, når døren er åben.

Hav disse oplysninger parat, når Miele kontaktes med spørgsmål eller problemer.

## Medfølgende tilbehør

Yderligere tilbehør kan efterbestilles efter behov (se afsnittet Ekstra tilbehør).

### DMGS 100-30



1 glasbradepande

Glasbradepanden er velegnet til alle opvarmningsformer.

Glasbradepanden kan anvendes til tilberedning med damp til opsamling af neddryppende væske.

Anvend **altid** glasbradepanden i opvarmningsformen Mikrobølger , også til at stille mindre forme på.

375 x 394 x 30 mm (BxDxH)

Glasbradepandens kapacitet er 8 kg.

Glasbradepanden kan blive beskadiget på grund af store temperaturudsving.

Stil ikke den varme glasbradepande på kolde flader, fx en bordplade af granit eller fliser, men på en egnet bordskåner.

# Oversigt

Ved anvendelse af riste og service af metal i opvarmningsformen Mikrobølger  kan der opstå gnistdannelse. Dampovnen kan blive beskadiget. Anvend **ikke** risten og fadet i opvarmningsformen Mikrobølger .

Risten og fadene kan anvendes i opvarmningsformen Damp + Mikro  og i alle opvarmningsformer med damp.

## Rist



1 rist til anvendelse ved brug af eget service

## DGG 50-80

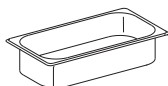

1 fad uden huller  
Kapacitet 4,2 l /  
netto 3,6 l  
375 x 197 x 80 mm (BxDxH)

## DGG 50-40

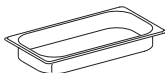

1 fad uden huller  
Kapacitet 2,2 l /  
netto 1,6 l  
375 x 197 x 40 mm (BxDxH)

## DGGL 50-40

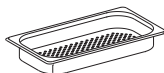

2 fade med huller  
Kapacitet 2,2 l /  
netto 1,6 l  
375 x 197 x 40 mm (BxDxH)





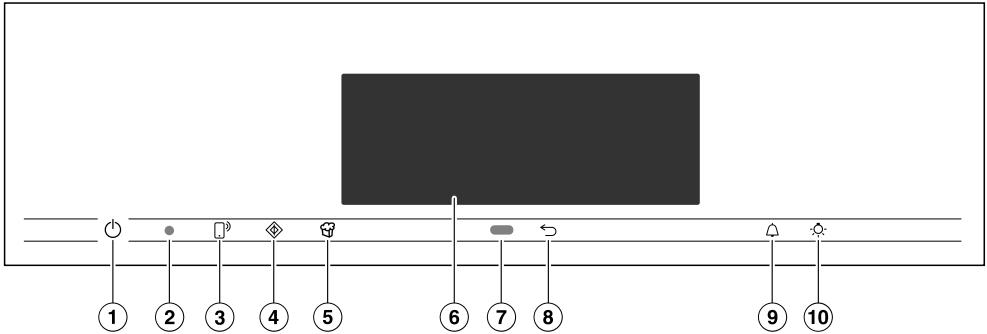

## Afkalkningstabs

Til afkalkning af dampovnen

## Mieles kogebog Tilberedning i damp-ovn

De bedste opskrifter fra Mieles testkøkken



- ① Tænd/sluk-tast  i fordybning  
Til tænd og sluk af dampovnen
- ② Optisk interface  
(kun til Miele Service)
- ③ Sensortast   
Til styring af dampovnen med en mobil enhed
- ④ Sensortast   
Til start af funktionen Quick-start MB
- ⑤ Sensortast   
Til start af popcorn-funktionen
- ⑥ Touchdisplay  
Til visning af oplysninger og til betjening
- ⑦ Bevægelsessensor  
Til aktivering af ovnrumslyset og displayet og til bekræftelse af signallyde ved bevægelse.
- ⑧ Sensortast   
Trinvist tilbagespring
- ⑨ Sensortast   
Til indstilling af minuturstider eller alarmer
- ⑩ Sensortast   
Tænd/sluk af ovnlyset

# Betjeningslementer

---

## Tænd/sluk-tast

Tænd/sluk-tasten  ligger i en fordybning og reagerer på fingerkontakt.

Med denne tast tændes og slukkes dampovnen.

## Bevægelsessensor

Bevægelsessensoren sidder under touchdisplayet ved siden af sensortasten . Bevægelsessensoren registrerer bevægelser, der nærmer sig touchdisplayet.







Når de pågældende indstillinger er aktiveret, kan ovenlyset tændes, dampovnen tændes eller signallyde kvitteres (se afsnittet Indstillinger - Bevægelsessensor



## Sensortaster

Sensortasterne reagerer på fingerkontakt. Hvert tryk bekræftes med en tastelyd. Denne tastelyd kan frakobles ved at vælge indstillingen Lydstyrke | Tastelyd | Frakoblet.

Hvis sensortasterne også skal reagere, når dampovnen er slukket, skal indstillingen Display | QuickTouch | Tilkoblet vælges.

Sensortast	Funktion
	Hvis man ønsker at styre dampovnen via sin mobile enhed, og Miele@home-systemet er tilgængeligt, skal indstillingen Fjernstyring aktiveres ved tryk på denne sensortast. Herefter lyser denne sensortast orange, og funktionen MobileStart er tilgængelig. Så længe denne sensortast lyser, kan dampovnen styres via den mobile enhed (se afsnittet Indstillinger - Miele@home).
	Med denne sensortast startes funktionen Quick-start MB. Tilberedningsprocessen afvikles med maks. mikrobølgeeffekt (1000 W) og en tilberedningstid på 1 min. (se afsnittet Quick-start MB) Hvis der trykkes på sensortasten flere gange, kan tilberedningstiden øges trinvis. Denne funktion kan ikke anvendes, mens en anden tilberedningsproces er i gang.
	Med denne sensortast startes funktionen Popcorn. Tilberedningen sker ved 850 W og en tilberedningstid på 2:50 min. (se afsnittet Popcorn). Denne funktion kan ikke anvendes, mens en anden tilberedningsproces er i gang.
	Afhængigt af i hvilken menu man befinder sig, vender man tilbage til forrige menu eller til hovedmenuen.
	Når en menu vises i displayet, eller en tilberedning afvikles, kan der med denne sensortast altid indstilles en minutur (fx ved kogning af æg) eller en alarm (et fast klokkeslæt) (se afsnittet Alarm og minutur).
	Med denne sensortast kan ovenlyset til- og frakobles. Afhængigt af valgt indstilling slukker ovenlyset efter 15 sek. eller forbliver til- eller frakoblet.

# Betjeningslementer

## Touchdisplay

Touchdisplayets følsomme overflade kan blive beskadiget af spidse genstande, fx stifter.

Tryk kun på touchdisplayet med fingrene.

Sørg for, at der ikke kommer vand ind bag touchdisplayet.

Touchdisplayet er opdelt i flere områder.

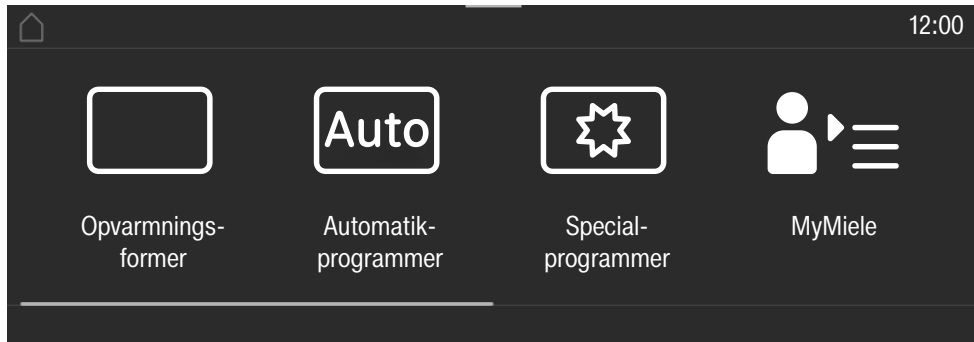

I **toppen** vises menuoversigten i venstre side. De enkelte menupunkter er adskilt fra hinanden med en lodret linje. Hvis der ikke er plads nok til at vise hele menuoversigten, vises overordnede menupunkter med ... I.

Ved tryk på et menunavn i toppen skifter displayet til den pågældende menu. Der kan skiftes til startbilledet ved tryk på .

Klokkeslættet vises i højre side i toppen. Klokkeslættet kan indstilles med et tryk. Der kan desuden vises yderligere symboler, fx SuperVision .









I kanten øverst i displayet er en orange linje, som indikerer en pulldown-menu. Hermed kan indstillinger til- og frakobles under en tilberedningsproces.

I **midten** er den aktuelle menu med menupunkterne. Der kan bladres i menuen ved at swipe med fingeren hen over displayet mod højre eller venstre. Når der trykkes på et menupunkt, vælges det (se afsnittet Betjeningsmåde).

I **bunden** vises forskellige betjeningsfelter afhængigt af menu, fx Timer, Gem eller OK.

## Symboler

I displayet kan følgende symboler vises:

Symbol	Betydning
	Dette symbol indikerer yderligere informationer og vejledning til betjeningen. Dette informationsvindue bekræftes med tasten <i>OK</i> .
	Alarm
	Minutur
	Nogle indstillinger såsom displayets lysstyrke eller lydenes lydstyrke indstilles ved at øge eller reducere antallet af udfyldte felter.
	Henvielse til overordnede menupunkter, som pga. pladsmangel ikke længere vises i menustien.
	Låsen eller spærring af taster er aktiveret (se afsnittet Indstillinger - Sikkerhed). Betjeningen er spærret.
	Fjernstyring (vises kun, hvis Miele@home er tilgængelig, og indstillingen Fjernstyring   Tilkoblet er valgt).
	SuperVision (vises kun, hvis Miele@home er tilgængelig, og indstillingen SuperVision   SuperVisionvisning   Tilkoblet er valgt).

# Betjeningsmåde

---

Dampovnen betjenes via touchdisplayet ved at trykke på det ønskede menu-punkt.

Ved tryk på et muligt valg farves tegne-ne (ord og/eller symbol) **orange**.

Felter til bekræftelse af en handling lyser **grønt** (fx *OK*).

## Valg af menupunkt

- Tryk på det ønskede felt eller den ønskede værdi på touchdisplayet.

## Bladring

Der kan bladres mod venstre eller højre.

- Swipe hen over skærmen. Sæt fingeren på touchdisplayet, og lav en glidende bevægelse med fingeren i den ønskede retning.

Bjælken i nederste område viser positionen i den aktuelle menu.

## Undermenuen forlades

- Tryk på sensortasten  $\leftarrow$  eller symbolet ... I i menuoversigten.
- Der kan skiftes til startbilledet ved tryk på symbolet  $\triangle$ .

De indkodninger, der er foretaget, men ikke bekræftet med *OK*, gemmes ikke.

## Værdi eller indstilling ændres

### Indstilling ændres i en valgliste

Den aktuelle indstilling lyser orange.

- Tryk på den ønskede indstilling.

Indstillingen gemmes. Man kommer tilbage til forrige menu.

### Tal indtastes med talrullen

- Stryg fingeren opad eller nedad på talrullen, indtil den ønskede værdi er i midten.

- Bekræft med *OK*.

Det ændrede tal gemmes.

### Tal indtastes med det numeriske tastatur:

- Tryk let på værdien, der står i midten af talrullen.

Det numeriske tastatur vises.

- Tryk på de ønskede tal.

Når der er valgt en gyldig værdi, lyser *OK* grøn.

Det sidst indkodede tal slettes med pilen.

- Bekræft med *OK*.

Det ændrede tal gemmes.

## Indstilling ændres med bjælker

Nogle indstillinger vises med bjælker ■■■■■□□□□. Hvis alle bjælker er udfyldt, er der valgt maksimal værdi.

Når ingen felter eller kun et felt er udfyldt, er der valgt min.værdi, eller indstillingen er frakoblet (fx signallydene).

- Tryk på det pågældende felt på bjælken for at ændre indstillingen.
- Vælg Tilkoblet eller Frakoblet for at til- eller frakoble indstillingen.
- Bekræft valget med *OK*.

Indstillingen gemmes. Der vendes tilbage til den overordnede menu.

## Bogstaver indkodes

Der indtastes bogstaver via et displaytastatur. Vælg korte, præcise navne.

- Tryk på de ønskede bogstaver eller tegn.

**Tip:** Med tegnet  $\lceil$  kan der tilføjes et linjeskift i lange programnavne.

- Tryk på *Gem*.

Navnet gemmes.

## Kontekstmenu vises

I nogle menuer kan man få vist en kontekstmenu, fx til omdøbning af egne programmer eller til forskydning af indtastninger under *MyMiele*.

- Tryk fx på *Eget program*, indtil kontekstmenuen åbnes.
- Kontekstmenuen lukkes ved tryk på touchdisplayet uden for menuvinduet.

## Indkodninger forskydes

Rækkefølgen af egne programmer eller indkodninger under *MyMiele* kan ændres.

- Tryk fx på *Eget program*, indtil kontekstmenuen vises.
- Vælg *Forskyd*.
- Hold fingeren på det markerede felt, og træk det hen på den ønskede position.

# Betjeningsmåde

---

## Pulldown-menu vises

Under en tilberedningsproces kan wi-fi-funktionen  til- eller frakobles.

- Træk pulldown-menuen nedad med den orange linje i toppen af displayet.
- Tryk på symbolet for wi-fi-funktionen  for at aktivere eller deaktivere funktionen.  
Den aktiverede indstilling lyser orange. Den deaktiverede indstilling er afhængigt af valgt farveskema markeret med sort eller hvid (se afsnittet Indstillinger - Display).
- Luk pulldown-menuen ved at swipe den opad igen, eller tryk på touchdisplayet uden for menuvinduet.

## Hjælp vises

Ved udvalgte funktioner findes en konteksthjælp. I nederste linje vises Hjælp.

- Tryk på Hjælp for at få vist anvisningerne med billeder og tekst.
- Tryk på Luk for at vende tilbage til forrige menu.

## MobileStart aktiveres

- Vælg sensortasten  for at aktivere MobileStart.

Sensortasten  lyser. Dampovnen kan fjernbetjenes med Miele-appen.

Den direkte betjening på dampovnen har prioritet over fjernbetjeningen via appen.

MobileStart kan anvendes, så længe sensortasten  lyser.

## Anvendelse af dampfunktionen

### Vandbeholder

Den maksimale kapacitet er 1,5 l, den minimale kapacitet 0,5 l. Der er markeringer på vandbeholderen. Der må under ingen omstændigheder påfyldes vand over den øverste markering.

Vandforbruget afhænger af madvaren og tilberedningstiden. Det kan forekomme, at der skal påfyldes vand i løbet af tilberedningsprocessen. Hvis døren åbnes under tilberedningsprocessen, øges vandforbruget.

Udtagning af vandbeholderen fungerer efter push-/pull-systemet: Tryk let på vandbeholderen for at tage den ud.

Når en tilberedningsproces er slut, er der stadig varmt restvand i dampfremstilleren, som pumpes tilbage i vandbeholderen. Tøm vandbeholderen efter hver tilberedning med damp.

### Temperatur

Nogle opvarmningsformer har et forindstillet temperaturforslag. Temperaturforslaget kan ændres for en enkelt tilberedningsproces eller permanent inden for det angivne område. Temperaturforslaget kan ændres i trin a 5 °C, ved sousvide-tilberedning i trin a 1 °C (se afsnittet Indstillinger - Temperaturforslag).

### Tilberedningstid

Der kan indstilles en tilberedningstid mellem 1 minut (0:01) og 10 timer (10:00). Hvis tilberedningstiden er mere end 59 min., skal tiden angives i timer og minutter. Eksempel: Tilberedningstid 80 min. = 1:20.

Ved tilberedning med damp starter tilberedningstiden først, når den indstillede temperatur er nået.

### Lyde

Når dampovnen tændes, under brugen, og når den slukkes, kan der høres en lyd (brummen). Denne lyd skyldes ikke en fejlfunktion eller en defekt i dampovnen. Den opstår, når vandet pumpes ind og ud.

Når dampovnen er i brug, høres en lyd fra blæseren.

# Funktionsbeskrivelse

---

## Opvarmningsfase

Mens dampovnen varmer op til den indstillede temperatur, vises Opvarmning og temperaturstigningen i displayet.

Ved tilberedning med damp er varigheden af opvarmningsfasen afhængig af mængden af madvarer og temperaturen. Generelt varer opvarmningsfasen ca. 5 min. Ved tilberedning af kolde eller frosne madvarer forlænges den. Opvarmningsfasen kan også forlænges ved lave tilberedningstemperaturer og ved tilberedning med opvarmningsformen *Sous-vide* .

## Tilberedningsfase

Når den indstillede temperatur er nået, begynder tilberedningsfasen. Under tilberedningsfasen vises resttiden i displayet.

## Dampproduktion

Hvis der er tilberedt ved en temperatur fra ca. 80 °C, åbner døren på dampovnen sig automatisk en smule på klem kort tid inden afslutning af tilberedningstiden, så dampen kan trænge ud af ovnrummet. Displayet viser Dampproduktion. Døren lukker automatisk igen.

Dampproduktionen kan frakobles (se afsnittet Indstillinger - Dampproduktion). Hvis dampproduktionsfunktionen er frakoblet, trænger der meget damp ud ved åbning af døren.



## Anvendelse af mikrobølgefunktionen

### Funktion

I dampovnen findes en magnetron, som omdanner den elektriske strøm til mikrobølger. Disse bølger fordeles jævnt i ovnrummet og reflekteres desuden af ovnens metalvægge.

Mikrobølgerne trænger ind i maden fra alle sider. Madvarer består af mange molekyler. Disse molekyler (især alle vandmolekyler) sættes i kraftige svingninger af mikrobølgerne. Herved opvarmes madvarerne udefra og ind. Jo mere vandholdig maden er, desto hurtigere bliver den opvarmet eller tilberedt.

### Fordele ved mikrobølger

- Normalt kræver tilberedning af mad med mikrobølger ingen eller kun lidt væske eller fedtstof.
- Tiderne for optøning, opvarmning eller tilberedning er kortere end på en kogetablet eller i en ovn.

Hvis dampovnen anvendes uden mad eller med uegnet service/tilbehør i ovnen med opvarmningsformen Mikrobølger , kan dampovnen blive beskadiget.

Anvend **altid** glasbradepanden i opvarmningsformen Mikrobølger , og så til at stille mindre forme på.

### Valg af service



For at mikrobølgerne skal kunne nå maden, skal de kunne trænge igennem servicet. Mikrobølger trænger igennem porcelæn, glas, plast og pap, men ikke metal. Anvend derfor ikke metalservice eller service, der indeholder metal. Metal reflekterer mikrobølgerne, så der kan opstå gnistdannelse, og mikrobølgerne ikke kan optages.

 Fare for at komme til skade på grund af overtryk i lukkede beholdere eller flasker.

I lukkede beholdere eller flasker opbygges der ved opvarmning et tryk, der kan føre til eksplosion.

Opvarm aldrig mad eller væsker i lukkede beholdere eller flasker.

Åbn beholderne forinden, og fjern låg og sutter på sutteflasker.

 Brandfare på grund af uegnet service i opvarmningsformen Mikrobølger .

Service, der ikke er egnet til mikrobølger, kan blive ødelagt og beskadige dampovnen.

Anvend i opvarmningsformen Mikrobølger  kun service, der er egnet til brug med mikrobølger.

Det anvendte services materiale og form påvirker opvarmnings- og tilberedningstiderne.

Runde og ovale, flade fade er velegnede. Maden får i disse en mere jævn opvarmning end i fx kantede skåle.

# Funktionsbeskrivelse

## Egnet service

 Brandfare på grund af brændbare materialer.

Engangsbeholdere af plast, papir eller andre brændbare materialer kan antændes og beskadige dampovnen.

Der bør altid holdes opsyn med dampovnen, hvis der tilberedes eller opvarmes mad i engangsbeholdere af plast, papir eller andet brandfarligt materiale.

Der kan anvendes følgende service og materiale.

- Ildfast glas og glaskeramik  
Undtagelse: Krystalglas, der kan indeholde bly og kan sprænges.
- Porcelæn
  - Uden metaldekoration  
Metaldekoration (fx guldkant eller koboltblå) kan forårsage gnistdannelse.
  - Uden hule håndtag  
Der kan trænge fugt ind i hule håndtag, hvorved der kan opbygges et tryk, som kan føre til et eksplosionsagtigt brud.
- På udekoreret stentøj og stentøj med dekoreret under glasuren.

 Fare for at komme til skade på varmt service

Stentøj kan blive meget varmt.  
Tag grillhandsker på, når der anvendes service af stentøj.

- Plastservice og engangsbeholdere af plast i opvarmningsformen Mikrobølgeger 

**Tip:** Af hensyn til miljøet bør engangsbeholdere undgås.

Plastservice og plastkøgeposer, der ikke er varmebestandige, kan blive misdannede og gå i forbindelse med maden.

Anvend kun varmebestandigt plastservice og varmebestandige plastkøgeposer. Plastservice og plastkøgeposer skal kunne tåle temperaturer på min. 110 °C.

- Plastservice til mikrobølgeovn  
Der findes specielt plastservice beregnet til mikrobølgeovn i faghandlen.
- Plastservice af styropor  
Til kortvarig opvarmning af mad
- Koge- og stegeposer  
Kan anvendes til opvarmning og tilberedning, hvis der forinden prikkes huller i posen. Dampen kan trænge ud af hullerne. Dermed sprænges posen ikke på grund af øget tryk.  
Derudover findes der specielle damptilberedningsposer, som der ikke skal stikkes hul i. Følg anvisningerne på emballagen.
- Stegeposer  
Følg venligst anvisningerne fra producenten om anvendelse.

 Brandfare på grund af metaldele.  
Metaldele såsom metalclips eller plast- og papirclips med indlagt metaltråd kan opvarme brændbare materialer så kraftigt, at de brænder.  
Brug ikke metalclips eller plast- og papirclips med indlagt metaltråd.

- Den medfølgende **rist** og de medfølgende **fade** er generelt **kun egnet** til tilberedningsprocesser i opvarmningsformen Damp + Mikro  samt i opvarmningsformer uden mikrobølgefunktion.

- Aluminiumsbakker uden låg til optøning og opvarmning af færdigretter. Madvarerne opvarmes kun oppefra. Hvis en færdigret fra alubakken lægges i mikrobølgeegnet service, bliver varmefordelingen mere jævn.

Ved anvendelse af aluminiumsbakker og stanniol kan der opstå knitren og gnistdannelse.

Stil aluminiumsbakker på glasbradepanden.

Aluminiumsbakker og stanniol må ikke berøre ovnvæggene og skal være min. 2 cm fra væggene.



- Metalspid og -klemmer  
Kødstykket skal være meget større end metalspiddene og -klemmerne.

## Uegnet service

På service med hule håndtag og lågknapper kan der opstå fugtighed i fordybningerne. Der kan opstå et tryk i hulrummene, som kan føre til et eksplosionsagtigt brud. (Undtagelse: Hvis hulrummene ventileres tilstrækkeligt).

Anvend ikke service med hule håndtag eller knopper til låg til tilberedning.

Der må **ikke** anvendes følgende service og materiale:

- Riste af metal (inkl. den medfølgende rist) er generelt **ikke** egnet til anvendelse i opvarmningsformen Mikrobølger .
- Beholdere af metal og rustfrit stål (inkl. de medfølgende fade) er generelt **ikke** egnet til anvendelse i opvarmningsformen Mikrobølger .
- Stanniol  
Undtagelse: Til uregelmæssige kødstykker, fx fjerkræ, opnås en jævn optøning, opvarmning eller tilberedning, hvis de fladere dele tildækkes med små stykker stanniol de sidste minutter.
- Metalclips, plast- eller papirclips med indlagt metaltråd.
- Plastbægre med delvist aftrukket aluminiumslåg
- Krystalglas
- Bestik og service med metaldekoration (fx guldkant, koboltblå)
- Service med hule håndtag/greb

## Funktionsbeskrivelse

---

- Plastservice af melamin  
Melamin optager energi og bliver derved varmt.  
Undersøg derfor ved køb, hvilket materiale plastservicet består af.
- Ikke-varmebestandigt plastservice og ikke-varmebestandige plastkogeposer.
- Træfade  
Vandet i træet fordamper under tilberedningsprocessen. Derved tørrer træet ud, og der opstår revner.

### **Service stilles ind i ovnrummet**

- Skub glasbradepanden ind på 1. ribbe.
- Anbring altid servicet med maden midt på glasbradepanden.

## Låg

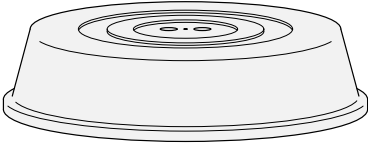

**Tip:** Et låg kan købes i faghandlen.

- Det forhindrer kraftig damp, især ved langvarig opvarmning.
  - Det fremskynder madens opvarmningsproces.
  - Det forhindrer udtørring af maden.
  - Det forhindrer, at ovnrummet bliver snavset.
- Anvend under en tilberedningsproces i opvarmningsformen Mikrobølger  et mikrobølgeegnet låg af glas eller plast.

Alternativt kan der anvendes gennemsigtig folie beregnet til mikrobølgeovn (almindelig husholdningsfolie kan misdannes og gå i forbindelse med maden på grund af varmen).

Låget må ikke slutte tæt til. Hvis servicet har en lille diameter, kan det ske, at vanddampen ikke kan trænge ud gennem åbningerne i siden af låget. Låget kan blive for varmt og smelte.

Anvend beholdere med tilstrækkelig stor diameter.

- Anvend **ikke** låg til opvarmning af følgende madvarer:
- Mad med panering
  - Madvarer, der skal opvarmes eller tilberedes med opvarmningsformen Damp + Mikro .

# Funktionsbeskrivelse

---

## Glasbradepande

Opvarmningsformer/anvendelser med damp:

Skub altid glasbradepanden ind på 1. ribbe, når der anvendes fade med huller. Neddryppende væske fra maden kan opsamles heri og nemt fjernes.

Kondensvandet kan ikke fordampe tilstrækkeligt, hvis glasbradepanden står på ovnrummets bund.

Skub glasbradepanden ind på 1. ribbe.

Opvarmningsform Mikrobølger :

Anvend **altid** glasbradepanden på ribbe 1, også til at stille mindre forme på.

## Ovnlys

Dampovnen er ved levering indstillet, så lyset i ovnrummet af energisparehensyn slukker efter starten.

Hvis der skal være lys i ovnrummet under hele tilberedningen, skal standardindstillingen ændres (se afsnittet Indstillinger - Lys).

Hvis døren forbliver åben efter afslutning af en tilberedningsproces, slukker lyset i ovnrummet automatisk efter 5 min.

Når der trykkes på tasten  på panelet, tændes lyset i 15 sek.

## Miele@home

Dampovnen er udstyret med et integreret wi-fi-modul.

For at anvende dette skal der bruges følgende:

- Et trådløst netværk
- Miele-app
- En brugerkonto hos Miele. Brugerkontoen kan oprettes via Miele-appen.

Miele-appen guider dig igennem oprettelsen af forbindelse mellem dampovn og det trådløse netværk.

Når dampovnen er forbundet med husets trådløse netværk, kan der fx udføres følgende handlinger via appen:

- Aflæsning af informationer om dampovnens driftstilstand
- Anvisninger om igangværende processer i dampovnen kaldes frem
- Afslutning af igangværende tilberedningsprocesser

Ved integrering af dampovnen i det trådløse netværk øges energiforbruget, også når dampovnen er slukket.

Kontroller, at det trådløse netværks signalstyrke er tilstrækkeligt kraftig på dampovnens opstillingssted.

## Tilgængelighed wi-fi-forbindelse

Wi-fi-forbindelsen deler et frekvensområde med andre enheder (fx mikrobølger, fjernstyret legetøj). Dette kan forårsage midlertidige eller komplette forstyrrelser af forbindelsen. Det kan derfor ikke garanteres, at der er konstant adgang til de tilbudte funktioner.

## Tilgængelighed af Miele@home

Anvendelsen af Miele App afhænger af de funktioner og services, som tilbydes i dit land.

Alle funktioner er ikke tilgængelige i alle lande.

Yderligere information kan findes på Miele's hjemmeside [www.miele.dk](http://www.miele.dk).

## Miele App

Miele App kan hentes gratis i Apple App Store<sup>®</sup> eller i Google Play<sup>™</sup>.



# Første ibrugtagning

---

## Grundindstillinger

De følgende indstillinger skal foretages til den første ibrugtagning. Disse indstillinger kan ændres igen på et senere tidspunkt (se afsnittet Indstillinger).

 Fare for at komme til skade på grund af varme overflader. Dampovnen bliver varm under brug. Anvend kun dampovnen i indbygget stand af hensyn til sikkerheden.

Når dampovnen tilsluttes elnettet, tændes den automatisk.

## Sprog indstilles

- Vælg det ønskede sprog.

Hvis der ved en fejl er valgt et sprog, man ikke forstår, kan vejledningen i afsnittet Indstillinger - Sprog  følges.

## Indstilling af land/region

- Vælg ønsket land/region.

## Miele@home oprettes

Displayet viser Forbind Miele@home?.

- Vælg Videre, hvis Miele@home skal oprettes med det samme.
- Vælg Spring over, hvis oprettelsen skal udskydes til et senere tidspunkt. Informationer om senere oprettelse fremgår af afsnittet Indstillinger - Miele@home.
- Vælg den ønskede forbindelsesmetode, hvis oprettelsen skal foretages med det samme.

Displayet og Miele-appen fører dig gennem de videre trin.

## Dato indstilles

- Indstil dag, måned og år efter hinanden.
- Bekræft med *OK*.

## Klokkeslæt indstilles

- Indstil klokkeslættet i timer og minutter.
- Bekræft med *OK*.



## Vandhårdhed indstilles

Det lokale vandværk kan oplyse vandhårdheden i området.

Informationer om vandets hårdhedsgrad findes i afsnittet Indstillinger - Vandhårdhed.

- Indstil vandhårdheden, der gælder for området.
- Bekræft med *OK*.

## Første ibrugtagning afsluttes

- Følg eventuelle yderligere anvisninger i displayet.

Ibrugtagningsproceduren er afsluttet.

## Advarsel om lukket køkkenlåge aktiveres

Hvis dampovnen skal monteres bag en møbelfront (fx en låge), skal rengistret af møbellåge ubetinget tilkobles.

- Vælg Indstillinger  | Advarsel lukket køkkenlåge | Tilkoblet.

## Første rengøring af dampovnen

- Fjern eventuelle klistermærker og beskyttelsesfolier fra dampovnen og tilbehøret.

Dampovnen underkastes en funktions-test på fabrikken. Der kan derfor løbe restvand fra rørene ud i ovnrummet under transport.

## Vandbeholderen rengøres

- Tag vandbeholderen ud.
- Tag overløbsbeskyttelsen af.
- Skyl vandbeholderen i hånden.

## Rengøring af tilbehør/ovnrum

- Tag alt tilbehør ud af ovnrummet.
- Rengør tilbehøret i hånden eller i opvaskemaskine.

Dampovnen er behandlet med et plejemiddel inden leveringen.

- Rengør ovnrummet med en ren svampekuld, opvaskemiddel til opvask i hånden og varmt vand for at fjerne plejemiddelfilmen.

## Første ibrugtagning

---

### Kogetemperatur tilpasses

Inden der tilberedes mad første gang, skal dampovnen indstilles til vandets kogetemperatur, der varierer afhængig af opstillingsstedets højdebeliggenhed. Ved denne proces gennemskylles de vandførende dele ligeledes.

Denne proces **skal** foretages for at sikre korrekt funktion.

Vand med kulsyre, destilleret vand og andre væsker kan beskadige dampovnen.





Anvend **udelukkende frisk, koldt drikkevand** (under 20 °C).

- Tag vandbeholderen ud, og fyld den til "max."-markeringen.
- Skub vandbeholderen ind.
- Tag dampovnen i brug med opvarmningsformen Dampprogram  (100 °C) i 15 min. Følg fremgangsmåden beskrevet i afsnittet Betjening.

### Kogetemperatur tilpasses efter flytning

Efter en flytning skal dampovnen tilpasses vandets ændrede kogetemperatur, hvis det nye opstillingssted afviger min. 300 meter i højdebeliggenhed fra det gamle. Dette gøres ved at gennemføre en afkalkning (se afsnittet Rengøring og vedligeholdelse - Vedligeholdelse).

## Oversigt over indstillinger

Menupunkt	Mulige indstillinger
Sprog 	...   deutsch   english   ... Land/region
Klokkeslæt	Display Tilkoblet*   Frakoblet   Natfrakobling Urtype Analog*   Digital Tidsformat 24 t.*   12 t. (am/pm) Indstil
Dato	
Lys	Tilkoblet "Tilkoblet" i 15 sek.* Frakoblet
Startbillede	Hovedmenu* Opvarmningsformer Automatikprogrammer Specialprogrammer Egne programmer MyMiele
Display	Lysstyrke  Farveskema Lys   Mørk* QuickTouch Tilkoblet   Frakoblet*
Lydstyrke	Signallyde  Tastelyd  Velkomstmelodi Tilkoblet*   Frakoblet
Enheder	Vægt g*   lb   lb/oz Temperatur °C*   °F

\* Standardindstilling

# Indstillinger

Menupunkt	Mulige indstillinger
Quick-start MB	Effekt Tilberedningstid
Popcorn	Tilberedningstid
Varmholdning	Dampprogram Tilkoblet   Frakoblet* Mikrobølger Tilkoblet   Frakoblet*
Dampreduktion	Tilkoblet* Frakoblet
Temperaturforslag	
Forvalgte effekter	
Vandhårdhed	1 °dH   ...   21 °dH*   ...   70 °dH
Bevægelsessensor	Tænd lys Under brug*   Altid tændt   Frakoblet Aktiver startbillede Tilkoblet   Frakoblet* Stop signallyd Tilkoblet*   Frakoblet
Sikkerhed	Lås  Tilkoblet   Frakoblet* Spærring af taster Tilkoblet   Frakoblet*
Advarsel lukket køkkenlåge	Tilkoblet Frakoblet*
Miele@home	Aktiver Deaktiver Forbindelsesstatus Forbind igen Nulstil Forbind
Fjernstyring	Tilkoblet* Frakoblet
SuperVision	SuperVisionvisning Tilkoblet   Frakoblet* Visning i standby Tilkoblet   Kun ved fejl* Produktliste Vis produkt   Signallyde

\* Standardindstilling

Menupunkt	Mulige indstillinger
RemoteUpdate	Tilkoblet* Frakoblet
Softwareversion	
Juridiske informationer	Open-sourcelicenser
Forhandler	Demoprogram Tilkoblet   Frakoblet*
Standardindstillinger	Produktindstillinger Egne programmer MyMiele Forvalgte effekter Temperaturforslag
Driftstimer (i alt)	

\* Standardindstilling

# Indstillinger

---

## Menuen Indstillinger kaldes frem

I menuen  Indstillinger kan dampovnen tilpasses brugerens individuelle behov ved indkodning af ofte benyttede funktioner.

Med start i hovedmenuen:

■ Vælg  Indstillinger.

■ Vælg den ønskede indstilling.



Indstillingerne kan kontrolleres eller ændres.

Indstillingerne kan ikke ændres, mens en tilberedning er i gang.

## Sprog

Der kan vælges sprog og land/region.

Efter valg og bekræftelse vises det ønskede sprog straks i displayet.

**Tip:** Hvis der ved en fejl er valgt et sprog, man ikke forstår, vælges  i hovedmenuen. Søg efter symbolet  for at komme til undermenuen Sprog  igen.

## Klokkeslæt

### Display

Vælg ønsket klokkeslætsvisning for den slukkede dampovn.

- Tilkoblet  
Klokkeslættet vises altid i displayet. Hvis også indstillingen Display | QuickTouch | Tilkoblet vælges, reagerer alle sensortaster straks, når der trykkes på dem, og bevægelsessensoren registrerer automatisk, når man nærmer sig displayet. Hvis indstillingen Display | QuickTouch | Frakoblet vælges, skal dampovnen tændes, inden den kan betjenes.
- Frakoblet  
Displayet er mørkt for at spare energi. Dampovnen skal tændes, inden den kan betjenes.
- Natfrakobling  
For at spare energi vises klokkeslættet kun i displayet fra kl. 5 til kl. 23. I den resterende tid er displayet mørkt.

## Urtype

Klokkeslættet kan vises analogt Analog (i form af et ur) eller digitalt Digital (t.:min.).

Ved digital visning vises også datoen.

## Tidsformat

Klokkeslættet kan vises i 24- eller 12-timers-format (24 t. eller 12 t. (am/pm)).

## Indstil

Timer og minutter indstilles.

**Tip:** Tryk på klokkeslættet i toppen for at ændre det, hvis der ikke afvikles en tilberedningsproces.

Det aktuelle klokkeslæt vises igen efter en strømafbrydelse. Klokkeslættet gemmes i ca. 150 timer.



Hvis dampovnen er forbundet med et trådløst netværk og er tilmeldt i Miele-appen, synkroniseres klokkeslættet ved hjælp af land-/regionindstillingen i Miele-appen.

## Dato

Indstil datoen.

Når dampovnen er slukket, vises datoen kun ved indstillingen Klokkeslæt | Urtype | Digital.

## Lys

- Tilkoblet  
Ovnlyset forbliver tændt under hele tilberedningsprocessen.
- "Tilkoblet" i 15 sek.  
Ovnlyset slukker 15 sekunder efter start af en tilberedningsproces. Ved valg af sensortast  tænder ovnlyset igen i 15 sek.
- Frakoblet  
Ovnlyset er slukket. Ved valg af sensortast  tænder ovnlyset igen i 15 sek.

## Startbillede

Dampovnen er som standard indstillet til at vise hovedmenuen, når den tændes. Den kan også indstilles, så man som startbillede kan vælge fx opvarmningsformerne eller indkodningerne under MyMiele direkte (se afsnittet MyMiele).

Det ændrede startbillede vises først, når dampovnen tændes igen.

Man kommer til hovedmenuen ved valg af sensortasten  eller via menustien i toppen.

# Indstillinger

---

## Display

### Lysstyrke

Displayets lysstyrke vises med en bjælke.

-  Maks. lysstyrke
-  Min. lysstyrke

### Farveskema

Vælg, om displayet skal vises med lyst eller mørkt farveskema.

- Lys  
Displayet har en lys baggrund med mørk skrift.
- Mørk  
Displayet har en mørk baggrund med lys skrift.

## QuickTouch

Vælg, hvordan sensortasterne og bevægelsessensoren skal reagere, når dampovnen er slukket.

- Tilkoblet  
Hvis indstillingen Klokketæt | Display | Tilkoblet eller Natfrakobling også er valgt, reagerer sensortasterne og bevægelsessensoren også, når dampovnen er slukket.
- Frakoblet  
Uafhængigt af indstillingen Klokketæt | Display reagerer sensortasterne og bevægelsessensoren kun, hvis dampovnen er tændt samt en vis tid efter, at dampovnen er slukket.



## Lydstyrke

### Signallyde

Når signallyde er tilkoblet, lyder et signal, når den indstillede temperatur er nået, og en indstillet tid er gået.

Signallydenes lydstyrke vises med en bjælke.

- ■■■■■■■■  
Maks. lydstyrke

- □□□□□□□□  
Signallyde er frakoblet

### Tastelyd

Tastelydens lydstyrke, som lyder ved hvert valg af en tast, vises med en bjælke.

- ■■■■■■■■  
Maks. lydstyrke

- □□□□□□□□  
Tastelyden er frakoblet

### Velkomstmelodi

Melodien, der lyder, når der trykkes på tænd/sluk-tasten , kan til- eller frakobles.

## Enheder

### Vægt

Vægten på madvarer i automatikprogrammerne kan indstilles i gram (g), pund (lb) eller pund/ounce (lb/oz).

### Temperatur

Temperaturen kan indstilles i grader Celsius (°C) eller grader Fahrenheit (°F).

# Indstillinger

---

## Quick-start MB

Til quick-start af mikrobølger er der forindstillet en effekt på 1000 W og en tilberedningstid på 1 min.

- Effekt  
Der kan indstilles en mikrobølgeeffekt på 80 W, 150 W, 300 W, 450 W, 600 W, 850 W eller 1000 W.
- Tilberedningstid  
Den maksimalt indstillelige tilberedningstid afhænger af den valgte mikrobølgeeffekt:  
80-300 W: Maks. 10 min.  
450-1000 W: Maks. 5 min.

## Popcorn

Til quick-start af mikrobølger til tilberedning af popcorn er der forindstillet en effekt på 850 W og en tilberedningstid på 2:50 min. Dette svarer til vejledningen til tilberedning af popcorn fra de fleste producenter.

Der kan indstilles en tilberedningstid på maks. 4 min.

Mikrobølgeeffekten er fast indstillet og kan ikke ændres.

## Varmholdning

Med funktionen Varmholdning kan maden holdes varm efter afslutning af tilberedningsprocessen. Maden holdes varm i maks. 15 min. ved en forindstillet temperatur eller mikrobølgeeffekt. Varmholdningsfasen kan afbrydes ved åbning af døren eller tryk på sensortasterne.

Vær opmærksom på, at sarte madvarer, især fisk, kan videretillæberede ved varmholdning.

## Tilberedning med damp

- Tilkoblet  
Funktionen Varmholdning er tilkoblet. Hvis der tilberedes med en temperatur fra ca. 80 °C, tilkobles denne funktion efter ca. 5 min. Maden holdes varm med en temperatur på 70 °C.
- Frakoblet  
Funktionen Varmholdning er frakoblet.

## Mikrobølger

- Tilkoblet  
Funktionen Varmholdning er tilkoblet. Hvis der tilberedes ved en mikrobølgeeffekt på min. 450 W og en tilberedningstid på min. 10 min., tilkobles denne funktion efter ca. 5 min. Maden holdes varm ved en mikrobølgeeffekt på 150 W.
- Frakoblet  
Funktionen Varmholdning er frakoblet.

## Dampreduktion

- Tilkoblet  
Hvis der er blevet tilberedt med en temperatur fra ca. 80 °C, åbner døren sig automatisk på klem, kort tid inden tilberedningstiden er slut. Funktionen bevirker, at der ikke trænger så meget damp ud, når døren åbnes. Døren lukker automatisk igen.
- Frakoblet  
Hvis dampreduktionen er frakoblet, frakobles funktionen Varmholdning også. Hvis dampreduktionsfunktionen er frakoblet, trænger der meget damp ud ved åbning af døren.

# Indstillinger

---

## Temperaturforslag

Det er fornuftigt at ændre temperaturforslagene, hvis der ofte arbejdes med afvigende temperaturer.

Så snart menupunktet er kaldt frem, vises listen over opvarmningsformer.



- Vælg den ønskede opvarmningsform.

Temperaturforslaget vises, og samtidig vises det temperaturområde, der kan ændres inden for.

- Ændr temperaturforslaget.
- Bekræft med *OK*.

## Forvalgte effekter

Det vil være hensigtsmæssigt at ændre effektforslagene, hvis der hyppigt arbejdes med afvigende mikrobølgeeffekter.

De forvalgte effekter for opvarmningsformen Mikrobølger  og for opvarmningsformen Damp + Mikro  kan ændres.

Så snart menupunktet er kaldt frem, vises listen over opvarmningsformerne med det pågældende effektforslag.

- Mikrobølger :  
80 W, 150 W, 300 W, 450 W,  
600 W, 850 W, 1000 W
- Damp + Mikro :  
80 W, 150 W, 300 W
- Vælg den ønskede opvarmningsform.
- Ændr effektforslaget.
- Bekræft med *OK*.

## Vandhårdhed

For at dampovnen fungerer korrekt og afkalkes på rette tidspunkt, skal den indstilles på den lokale vandhårdhed. Jo hårdere vandet er, desto oftere skal dampovnen afkalkes.

Det lokale vandværk kan oplyse om vandhårdheden i området.

Hvis der anvendes drikkevand på flasker, fx mineralvand, skal der anvendes vand uden kulsyre. Foretag indstillingen i overensstemmelse med kalciumindholdet. Kalciumindholdet angives på flaskens etiket i mg/l  $\text{Ca}^{2+}$  eller ppm (mg  $\text{Ca}^{2+}$ /l).

Der kan indstilles en hårdhedsgrad mellem 1 °dH og 70 °dH. Hårdhedsgraden er fra fabrikken forindstillet til 21 °dH.

- Indstil vandhårdheden, der gælder for området.
- Bekræft med *OK*.

Vandhårdhed		Kalciumindhold mg/l $\text{Ca}^{2+}$ eller ppm (mg $\text{Ca}^{2+}$ /l)	Indstilling
°dH	mmol/l		
1	0,2	7	1
2	0,4	14	2
3	0,5	21	3
4	0,7	29	4
5	0,9	36	5
6	1,1	43	6
7	1,3	50	7
8	1,4	57	8
9	1,6	64	9
10	1,9	71	10
11	2,0	79	11
12	2,2	86	12
13	2,3	93	13

Vandhårdhed		Kalciumindhold mg/l $\text{Ca}^{2+}$ eller ppm (mg $\text{Ca}^{2+}$ /l)	Indstilling
°dH	mmol/l		
14	2,5	100	14
15	2,7	107	15
16	2,9	114	16
17	3,1	121	17
18	3,2	129	18
19	3,4	136	19
20	3,6	143	20
21	3,8	150	21
22	4,0	157	22
23	4,1	164	23
24	4,3	171	24
25	4,5	179	25
26	4,7	186	26
27	4,9	193	27
28	5,0	200	28
29	5,2	207	29
30	5,4	214	30
31	5,6	221	31
32	5,8	229	32
33	5,9	236	33
34	6,1	243	34
35	6,3	250	35
36	6,5	257	36
37-45	6,6-8,0	258-321	37-45
46-60	8,2-10,7	322-429	46-60
61-70	10,9-12,5	430-500	61-70

# Indstillinger

---

## Bevægelsessensor

Bevægelsessensoren registrerer bevægelser, der nærmer sig touchdisplayet.

Hvis man ønsker, at bevægelsessensoren også reagerer, når dampovnen er slukket, vælges indstillingen Display | QuickTouch | Tilkoblet.

## Tænd lys

- Under brug  
Så snart man nærmer sig touchdisplayet under en tilberedningsproces, tænder ovnrumslyset. Ovnrumsløset slukker automatisk igen efter 15 sek.
- Altid tændt  
Så snart man nærmer sig touchdisplayet under en tilberedningsproces, tænder ovnrumslyset. Ovnrumsløset slukker automatisk igen efter 15 sek.
- Frakoblet  
Bevægelsessensoren reagerer ikke, når man nærmer sig touchdisplayet. Tryk på sensortasten  i 15 sek. for at tænde ovnrumslyset igen.

## Aktiver startbillede

- Tilkoblet  
Hvis klokkeslættet vises, tænder dampovnen, og hovedmenuen vises, så snart man nærmer sig touchdisplayet.
- Frakoblet  
Bevægelsessensoren reagerer ikke, når man nærmer sig touchdisplayet. Tænd dampovnen med tænd/sluk-tasten .

## Stop signallyd

- Tilkoblet  
Signallydene slukker, så snart man nærmer sig touchdisplayet.
- Frakoblet  
Bevægelsessensoren reagerer ikke, når man nærmer sig touchdisplayet. Sluk signallydene manuelt.

## Sikkerhed

### Lås

Låsen forhindrer, at dampovnen tændes utilsigtet.

Når låsen er aktiveret, kan en alarm og en minuturtid stadig indstilles, og funktionen MobileStart kan stadig anvendes.

Låsen er også stadig aktiveret efter en strømafbrydelse.

- Tilkoblet  
Låsen aktiveres. Tænd dampovnen, og tryk på symbolet  i min. 6 sek., inden dampovnen kan anvendes.
- Frakoblet  
Låsen er deaktiveret. Dampovnen kan anvendes som normalt.

## Spærring af taster

Spærringen af taster forhindrer, at en tilberedningsproces afsluttes eller ændres ved en fejl. Når spærringen af taster er aktiveret, spærres alle taster og felter i displayet nogle sekunder efter start af en tilberedningsproces, med undtagelse af tænd/sluk-tasten .

- Tilkoblet  
Spærring af taster er aktiveret. Tryk på sensortasten *OK* i min. 6 sekunder for at deaktivere spærringen af taster kortvarigt.
- Frakoblet  
Spærring af taster er deaktiveret. Alle sensortaster reagerer med det samme, når de vælges.

# Indstillinger

## Advarsel lukket køkkenlåge

- Tilkoblet  
Advarsel om lukket køkkenlåge er aktiveret. Dampovnen registrerer automatisk via bevægelsessensoren, om køkkenlågen er lukket.  
Hvis køkkenlågen er lukket, slukker dampovnen automatisk efter et vist tidsrum.
- Frakoblet  
Advarsel om lukket køkkenlåge er deaktiveret. Dampovnen registrerer ikke, om køkkenlågen er lukket.

Hvis dampovnen er indbygget bag en køkkenlåge (fx en dør), kan dampovnen, indbygningsskabet og gulvet blive beskadiget på grund af den ophobede varme og fugtighed bag den lukkede køkkenlåge.

Lad altid køkkenlågen stå åben, når dampovnen anvendes.

Luk først køkkenskabsfronten, når dampovnen er helt afkølet.

## Miele@home

Dampovnen kan tilsluttes til Miele@home og er forsynet med Supervision-funktion.

Dampovnen er ved levering udstyret med et wi-fi-kommunikationsmodul og egnet til trådløs kommunikation.

Der er flere muligheder for at integrere dampovnen i det trådløse netværk. Vi anbefaler, at man forbinder dampovnen med det trådløse netværk ved hjælp af Miele-appen eller via WPS.

- Aktiver  
Denne indstilling er kun synlig, hvis Miele@home er deaktiveret. Wi-fi-funktionen aktiveres igen.
- Deaktiver  
Denne indstilling er kun synlig, hvis Miele@home er aktiveret. Miele@home forbliver forbundet, wi-fi-funktionen deaktiveres.
- Forbindelsesstatus  
Denne indstilling er kun synlig, hvis Miele@home er aktiveret. I displayet vises informationer om fx wi-fi-signalstyrke, netværksnavn og IP-adresse.
- Forbind igen  
Denne indstilling er kun synlig, hvis der allerede er oprettet wi-fi-forbindelse. Nulstil netværksindstillingerne, og etabler med det samme netværksforbindelse igen.



## - Nulstil

Denne indstilling er kun synlig, hvis der allerede er oprettet wi-fi-forbindelse. Wi-fi-funktionen deaktiveres, og forbindelsen til det trådløse netværk stilles tilbage til standardindstilling. Forbindelsen til det trådløse netværk skal oprettes på ny for benyttelse af Miele@home.

Nulstil netværksindstillingerne, hvis dampovnen bortskaffes/sælges, eller hvis en brugt dampovn tages i brug. Kun på denne måde sikres det, at alle personlige data er fjernet, og den tidligere ejer ikke længere har adgang til dampovnen.

## - Forbind

Denne indstilling er kun synlig, hvis der endnu ikke er forbindelse til et trådløst netværk. Forbindelsen til det trådløse netværk skal oprettes på ny for benyttelse af Miele@home.

## Fjernstyring

Hvis Miele@home-appen er installeret på din mobile enhed, Miele@home-systemet er tilgængeligt, og fjernstyring er aktiveret (Tilkoblet), kan funktionen MobileStart anvendes og gøre det muligt at se information om igangværende tilberedningsprocesser på dampovnen eller afslutte en igangværende tilberedningsproces.

Når dampovnen er i netværksforbundet standbytilstand bruger den maks. 2 W.

### MobileStart aktiveres

- Vælg sensortasten  for at aktivere MobileStart.

Sensortasten  lyser. Dampovnen kan fjernbetjenes med Miele-appen.

Den direkte betjening på dampovnen har prioritet over fjernbetjeningen via appen.

MobileStart kan anvendes, så længe sensortasten  lyser.

# Indstillinger

---

## SuperVision

Dampovnen kan tilsluttes til Miele@home og er forsynet med Supervision-funktion til overvågning af andre husholdningsprodukter i Miele@home-systemet.

SuperVision-funktionen kan først aktiveres, når Miele@home-systemet er oprettet.

### SuperVisionvisning

- Tilkoblet  
Funktionen SuperVision er tilkoblet. Symbolet  vises foroven til højre i displayet.
- Frakoblet  
Funktionen SuperVision er frakoblet.

### Visning i standby

Funktionen SuperVision er også tilgængelig i standby-tilstand. Det er en forudsætning, at klokkeslætsvisning er aktiveret (Indstillinger | Klokkelæst | Display | Tilkoblet).

- Tilkoblet  
Aktive husholdningsprodukter, der er tilmeldt Miele@home-systemet, vises altid.
- Kun ved fejl  
Der vises kun fejl for aktive husholdningsprodukter.

## Produktliste

Alle husholdningsprodukter, der er tilmeldt Miele@home-systemet, vises. Når der er valgt et produkt, kan yderligere indstillinger kaldes frem.

- Vis produkt
  - Tilkoblet  
Funktionen SuperVision for dette produkt er tilkoblet.
  - Frakoblet  
Funktionen SuperVision for dette produkt er frakoblet. Produktet er stadig tilmeldt Miele@home-systemet. Fejl vises, også selv om funktionen SuperVision for dette produkt er frakoblet.
- Signallyde  
Det kan indstilles, om signallydene for dette produkt er tilkoblet (Tilkoblet) eller frakoblet (Frakoblet).

## RemoteUpdate

Menupunktet RemoteUpdate vises og kan kun vælges, hvis forudsætningerne for anvendelse af Miele@home er opfyldt (se afsnittet Første ibrugtagning - Miele@home).

Via RemoteUpdate (fjernopdatering) kan dampovnsens software opdateres. Hvis der findes en opdatering til dampovnen, downloades denne automatisk af dampovnen. Opdateringen installeres ikke automatisk, men skal startes manuelt.

Hvis en opdatering ikke installeres, kan dampovnen anvendes som normalt. Miele anbefaler dog, at opdateringer installeres.

### Aktivering/Deaktivering

RemoteUpdate er som standard aktiveret. En tilgængelig opdatering downloades automatisk og skal startes manuelt.

Deaktiver RemoteUpdate, hvis opdateringen ikke skal downloades automatisk.

## Forløb for RemoteUpdate

Informationer om indhold og omfang af en opdatering vises i Miele-appen.

Når der er en tilgængelig opdatering, vises det i dampovnsens display.

En opdatering kan installeres med det samme eller udskydes til senere. Opfordringen vises da, når dampovnen tændes igen.

Deaktiver RemoteUpdate, hvis en opdatering ikke ønskes installeret,

Opdateringen kan vare nogle minutter.

Vær opmærksom på følgende ved RemoteUpdate (fjernopdatering):

- Så længe der ikke vises nogen melding, er ingen RemoteUpdate (fjernopdatering) tilgængelig.
- En installeret opdatering kan ikke fortrydes.
- Sluk ikke dampovnen under opdateringen. Ellers afbrydes opdateringen og bliver ikke installeret.
- Visse softwareopdateringer kan kun gennemføres af Miele Service.

# Indstillinger

---

## Softwareversion

Softwareversionen er forbeholdt Miele Service. Denne funktion er ikke nødvendig til privat brug.

- Bekræft med *OK*.

## Juridiske informationer

En oversigt over de integrerede Open-Source-komponenter findes under Open-sourcelicenser.

- Bekræft med *OK*.

## Forhandler

Denne funktion gør det muligt for forhandlere at præsentere dampovnen uden opvarmning. Denne indstilling er ikke beregnet til private husholdninger.

## Demoprogram

Hvis dampovnen tændes, mens demoprogrammet er aktiveret, vises meldingen Demoprogrammet er aktiveret. Produktet varmer ikke.

- Tilkoblet  
Demoprogrammet aktiveres, når der trykkes på *OK* i min. 4 sek.
- Frakoblet  
Demoprogrammet deaktiveres, når der trykkes på *OK* i min. 4 sek. Dampovnen kan anvendes som normalt.

## Standardindstillinger

- Produktindstillinger  
Alle indstillinger stilles tilbage til standardindstillingerne.
- Egne programmer  
Alle egne programmer slettes.
- MyMiele  
Alle MyMiele-indkodninger slettes.
- Temperaturforslag  
De ændrede temperaturforslag stilles tilbage til standardindstillingerne.
- Forvalgte effekter  
De ændrede mikrobølgeeffekter stilles tilbage til standardindstilling.

## Driftstimer (i alt)

Ved valg af Driftstimer (i alt) kan samlet antal driftstimer på dampovnen aflæses.

Med sensortasten  kan man indstille minuturet (fx til kogning af æg) eller alarmer, dvs. et fast klokkeslæt.



Der kan samtidigt indstilles to alarmer, to minutturstider eller en alarm og en minutturstid.

## Anvendelse af funktionen Alarm

Alarmerne  kan anvendes til indstilling af et fast klokkeslæt, hvor der skal lyde et signal.

### Alarm indstilles

Hvis indstillingen Display | QuickTouch | Frakoblet er valgt, skal dampovnen tændes, inden der kan indstilles en alarm. Klokkeslættet for alarmerne vises da, når dampovnen er slukket.

- Vælg sensortasten .
- Vælg  Alarm.
- Indstil klokkeslættet for alarmerne.
- Bekræft med Luk.

Når dampovnen er slukket, vises  og tiden for alarmerne i stedet for klokkeslættet.

Hvis der samtidigt afvikles en tilberedningsproces, eller man er i en menu, vises  og klokkeslættet for alarmerne øverst til højre i displayet.

På det indstillede alarmtidspunkt blinker  ved siden af klokkeslættet i displayet, og der lyder et signal.

- Vælg sensortasten  eller det indstillede klokkeslæt for alarmerne i displayet.

Akustiske og optiske signaler slås fra.

### Alarm ændres

- Vælg alarmerne i displayet, eller vælg sensortasten  og herefter den ønskede alarm.

Det indstillede klokkeslæt for alarmerne vises.

- Indstil den nye tid for alarmerne.
- Bekræft med Luk.

Det ændrede klokkeslæt for alarmerne gemmes og vises i displayet.

### Alarm slettes

- Vælg alarmerne i displayet, eller vælg sensortasten  og herefter den ønskede alarm.

Det indstillede klokkeslæt for alarmerne vises.

- Vælg Slet.
- Bekræft med Luk.

Alarm slettes.

# Alarm og minutur

## Anvendelse af funktionen Minutur

Minuturet  kan anvendes til overvågning af separate processer, fx kogning af æg.



Minuturet kan også anvendes samtidig med, at der er indstillet tider til automatisk til- og frakobling af en tilberedningsproces (fx som påmindelse om at tilsætte krydderier eller væske til maden et stykke tid inde i tilberedningsforløbet).

- Minuturstiden kan indstilles til maks. 59 min. og 59 sek.

### Minutur indstilles

Hvis indstillingen Display | QuickTouch | Frakoblet er valgt, skal dampovnen tændes, inden der kan indstilles en minuturtid. Nedtællingen af minuturstiden vises, når dampovnen er slukket.

Eksempel: Der skal koges æg, hvor minuturet indstilles på 6 min. og 20 sek.

- Vælg sensortasten .
- Vælg  Minutur.
- Indstil minuturstiden.
- Bekræft med Luk.

Hvis dampovnen er slukket, vises  og minuturstiden, der afvikles, i stedet for klokkeslættet.

Hvis der samtidigt afvikles en tilberedningsproces, eller man er i en menu, vises  og minuturstiden øverst til højre i displayet.

Når minuturstiden er afviklet, blinker , tiden tæller videre, og der lyder et signal.

- Vælg sensortasten  eller den ønskede minuturtid i displayet.

Akustiske og optiske signaler slås fra.

### Minuturtid ændres

- Vælg minuturstiden i displayet, eller vælg sensortast  og derefter den ønskede minuturtid.

Den indstillede minuturtid vises.

- Indstil den nye minuturtid.
- Bekræft med Luk.

Den ændrede minuturtid gemmes og tæller minutvis ned. Minuturstider på under 10 min. afvikles sekundvis.

### Minuturtid slettes

- Vælg minuturstiden i displayet, eller vælg sensortast  og derefter den ønskede minuturtid.

Den indstillede minuturtid vises.

- Vælg Slet.
- Bekræft med Luk.

Minuturstiden slettes.

## Hoved- og undermenuer

Menu	Foreslået værdi	Område
Opvarmningsformer		
Dampprogram	100 °C	40–100 °C
Mikrobølger	1000 W	80–1000 W
Damp + Mikro	300 W 100 °C	80–300 W 80–100 °C
Sous-vide	65 °C	45–90 °C
ECO-dampprogram	100 °C	40–100 °C
Automatikprogrammer		
Specialprogrammer		
Opvarmning		
Dampprogram	100 °C	80–100 °C
Mikrobølger	450 W	450–1000 W
Optøning		
Dampprogram	60 °C	50–60 °C
Mikrobølger	150 W	80–150 W
Blanchering	–	–
Henkogning	90 °C	80–100 °C
Hævning af gærdej	–	–
Tilberedning af en menu	–	–
Desinficering af service	–	–
MyMiele		
Egne programmer		
Indstillinger		
Vedligeholdelse		
Afkalkning		
Iblødsætning		

# Betjening

- Tænd dampovnen.

Hovedmenuen vises.

- Fyld vandbeholderen, og skub den ind, hvis der skal anvendes en opvarmningsform med damp.

Vand med kulsyre, destilleret vand og andre væsker kan beskadige dampovnen.

Anvend **udelukkende frisk, koldt drikkevand** (under 20 °C).

- Skub retten ind i ovnrummet.
- Vælg Opvarmningsformer .
- Vælg den ønskede opvarmningsform.

Opvarmningsformen vises. Afhængigt af valgt opvarmningsform vises forvalgt effekt, tilberedningstid og temperaturforslag efter hinanden.

- Ændr de foreslåede værdier for tilberedningsprocessen, og indstil om ønsket tilberedningstid.

De foreslåede værdier kan efterfølgende ændres ved valg af den pågældende værdi eller Timer.

- Start tilberedningsprocessen i opvarmningsformer **uden** mikrobølger med *OK*.
- Start tilberedningsprocessen i opvarmningsformer **med** mikrobølger med *Start*.

I alle opvarmningsformer vises de indstillede værdier, og tilberedningsprocessen afvikles.

Hvis der er indstillet en temperatur, kan temperaturstigningen følges i displayet. Første gang den valgte temperatur nås, lyder et signal.

Mikrobølgefunktionen stopper, når tilberedningen afbrydes med *Stop*, eller hvis døren åbnes. Tilberedningsprocessen fortsættes med sensortasten *Start*.

- Vælg *Afslut* eller *Luk* efter tilberedningsprocessen (afhængig af opvarmningsform).

 Fare for at komme til skade på grund af varm damp.

Ved en tilberedningsproces med damp kan der trænge meget varm damp ud, når døren åbnes. Man kan brænde sig på dampen.

Gå et skridt tilbage, og vent, indtil den varme damp er fordampet.

- Tag maden ud af ovnrummet.
- Sluk dampovnen.



## Rengøring af dampovnen



Fare for at komme til skade på grund af varmt vand.

Når en tilberedningsproces med damp er slut, er der stadig varmt restvand i dampfremstilleren, som man kan brænde sig på.

Pas på, at vandbeholderen ikke tipper om, når den tages ud eller ved frastilling.

- Tag i givet fald vandbeholderen ud.
- Tag overløbsbeskyttelsen af, og tøm vandbeholderen.
- Rengør og aftør hele dampovnen som beskrevet i afsnittet Rengøring og vedligeholdelse.

Sørg for, at overløbsbeskyttelsen går i hak, når den sættes på.

- Luk først døren, når ovnrummet er helt tørt.

## Påfyldning af vand

Hvis vandbeholderen løber tør for vand under en tilberedningsproces, lyder et signal, og i displayet vises en opfordring til at påfylde frisk vand.

- Tag vandbeholderen ud, og påfyld vand.
- Skub vandbeholderen ind.

Tilberedningsprocessen fortsætter.

## Værdier og indstillinger ændres for en tilberedningsproces

Så snart en tilberedningsproces afvikles, kan værdier eller indstillinger for denne tilberedningsproces ændres afhængigt af opvarmningsform.

Afhængigt af opvarmningsform kan følgende indstillinger ændres:

- Temperatur
- Effekt
- Tilberedn.tid
- Slut kl.
- Start kl.

## Temperatur ændres

Temperaturforslaget kan også ændres permanent til en temperatur, man bruger tit med Indstillinger | Temperaturforslag.

- Tryk på temperaturdisplayet.
- Ændr den indstillede temperatur.
- Bekræft med *OK*.

Tilberedningsprocessen fortsætter med den ændrede indstillede temperatur.

# Betjening

## Mikrobølgeeffekt ændres

Den forvalgte effekt kan også ændres permanent til en, man bruger tit, med Indstillinger | Forvalgte effekter.

- Tryk på displayet til mikrobølgeeffekt.
- Indstil en anden mikrobølgeeffekt.
- Vælg Start.

Tilberedningsprocessen fortsætter med den ændrede mikrobølgeeffekt.

## Tilberedningstider indstilles

Tilberedningsresultatet kan blive forringet, hvis der er lang tid imellem, at maden stilles ind, og tilberedningen startes. Friske madvarer kan ændre farve og endda fordærves.

Vælg så kort tid som muligt inden start af tilberedningsprocessen.

Maden er stillet ind i ovnen, der er valgt opvarmningsform og de nødvendige indstillinger, fx temperatur.

Med indtastning af Tilberedn.tid, Slut kl. eller Start kl. med sensortasten kan tilberedningsprocessen frakobles eller til- og frakobles automatisk.

- Tilberedn.tid  
Indstil den tid, der passer til maden. Når den indstillede tid er gået, slukker opvarmningen af ovnen automatisk. Den maksimalt indstillelige tilberedningstid afhænger af den valgte opvarmningsform.
- Slut kl.  
Der fastlægges et tidspunkt for, hvornår en tilberedningsproces skal slutte. Opvarmningen af ovnrummet frakobles automatisk på dette tidspunkt.

- Start kl.  
Denne funktion vises først i menuen, hvis Tilberedn.tid eller Slut kl. er indstillet. Med Start kl. fastlægges et tidspunkt for, hvornår en tilberedningsproces skal starte. Opvarmningen af ovnrummet tilkobles automatisk på dette tidspunkt.

- Vælg ☺ eller Timer.
- Indstil de ønskede tider.
- Bekræft med OK.

I en tilberedningsproces med damp starter tilberedningstiden først, når den indstillede temperatur er opnået.

Hvis der er tilberedt med en temperatur fra ca. 80 °C, vises Dampreduktion kort tid før udløb af tilberedningstiden, og døren åbnes automatisk på klem.

- Vent med at åbne døren og tage maden ud af ovnrummet, indtil Dampreduktion er slukket.

Der kan først startes en ny tilberedningsproces, når den automatiske døråbner er trukket tilbage i sin udgangsposition. Tryk ikke døråbneren ind manuelt, da den derved bliver beskadiget.

## Indstillede tilberedningstider ændres

- Vælg , tidsangivelsen eller Timer.
- Vælg den ønskede tid, og ændr den.
- Bekræft med *OK*.

Indstillingerne slettes ved strømafbrydelse.

## Indstillede tilberedningstider slettes

- Vælg , tidsangivelsen eller Timer.
- Vælg den ønskede tid.
- Vælg Slet.
- Bekræft med *OK*.

Hvis Tilberedn.tid slettes, slettes de indstillede tider for Slut kl. og Start kl. ligeledes.

Hvis Slut kl. eller Start kl. slettes, starter tilberedningsprocessen med den indstillede tilberedningstid.

## Afbrydelse af tilberedningsprocessen i opvarmningsformer med mikrobølger

En tilberedningsproces kan afbrydes, og tilberedningstiden stoppes i opvarmningsformerne Mikrobølger  og Damp + Mikro .

Under afviklingen af tilberedningstiden vises Stop i displayets nederste, højre side.

- Vælg Stop.

Tilberedningsprocessen afbrydes, og tilberedningstiden stoppes.

Start lyser grønt.

- Vælg Start.

Tilberedningsprocessen fortsættes, og tiden kører videre.

## Betjening

---

### Afbrydelse af tilberedningsprocessen i opvarmningsformer med damp

Hvis døren åbnes, afbrydes tilberedningen i opvarmningsformer med damp. Opvarmningen af ovnrummet frakobles. Indstillede tilberedningstider gemmes.

 Fare for at komme til skade på grund af varm damp.

Ved åbning af døren kan der trænge en stor mængde varm damp ud. Man kan brænde sig på dampen.

Gå et skridt tilbage, og vent, indtil den varme damp er fordampet.

 Fare for at komme til skade på grund af varme overflader og varm mad.

Dampovnen bliver varm under brug. Man kan brænde sig på ovnrummet, ribberne, tilbehøret og maden.

Anvend grydelapper, når varm mad skubbes ind i eller tages ud, og når der i øvrigt arbejdes med det varme ovnrum.

Pas på, at varm mad ikke skvulper over, når fadene skubbes ind og tages ud.

Tilberedningen fortsættes, når døren lukkes.

Når døren er lukket, sker der en trykudligning, under hvilken der kan opstå en pibelyd.

Herefter varmes der op igen, og temperaturstigningen vises da i displayet. Når den indstillede temperatur er nået, afvikles resttiden.

Tilberedningsprocessen slutter før tid, hvis døren åbnes inden for det sidste minut af tilberedningstiden.

## Tilberedningsprocessen stoppes

Hvis en tilberedningsproces stoppes, slukker ovnrumsopvarmningen og -lyset. Indstillede tilberedningstider slettes.

### En tilberedningsproces uden indstillet tilberedningstid stoppes

- Vælg Afslut.

Hovedmenuen vises.

### En tilberedningsproces med indstillet tilberedningstid stoppes

- Vælg Afbryd.

Afbryd proces? vises.

- Vælg Ja.

Hovedmenuen vises.

## Skift til en anden opvarmningsform

Under en tilberedning kan der skiftes til en anden opvarmningsform.

- Vælg symbolet for den valgte opvarmningsform.
- Hvis der er indstillet en tilberedningstid, bekræftes meldingen Afbryd processen? med Ja.
- Vælg den nye opvarmningsform.

Den ændrede opvarmningsform og de tilhørende indstillede værdier vises i displayet.

- Indstil værdierne for tilberedningsprocessen, og bekræft med *OK*.

## Quick-start MB og Popcorn

---

Disse funktioner kan ikke anvendes, mens en anden tilberedningsproces er i gang.

Anvend altid glasbradepanden.

### Quick-start MB

Hvis sensortasten  vælges, starter mikrobølgerne med en bestemt mikrobølgeeffekt og tilberedningstid, fx til opvarmning af væsker.

Der er forindstillet en mikrobølgeeffekt på 1000 W og en tilberedningstid på 1 min.

Mikrobølgeeffekten og tilberedningstiden kan ændres. Hvilken tilberedningstid der maksimalt kan indstilles, afhænger af den valgte mikrobølgeeffekt (se afsnittet Indstillinger - Quick-start MB).

- Vælg sensortasten .  
Ved tryk flere gange på denne sensortast kan tilberedningstiden øges trinvis.

Resttiden vises i displayet.

Tilberedningsprocessen kan altid afbrydes med Stop eller stoppes med sensortasten .

Efter afvikling af tilberedningsprocessen vises Slut, og der lyder et signal.

- Vælg Luk.

Hovedmenuen vises.

## Quick-start MB og Popcorn

### Popcorn

Hvis sensortasten  vælges, starter mikrobølgerne med en bestemt mikrobølgeeffekt og tilberedningstid.

Der er forindstillet en mikrobølgeeffekt på 850 W og en tilberedningstid på 2:50 min. Dette svarer til vejledningen til tilberedning af popcorn fra de fleste producenter.

Der kan indstilles en tilberedningstid på maks. 4 min. Mikrobølgeeffekten er fast indstillet og kan ikke ændres (se afsnittet Indstillinger - Popcorn).

Se angivelserne om tilberedningstid på emballagen fra den pågældende producent. Den forindstillede tid ændres eventuelt.

- Vælg sensortasten .

Resttiden vises i displayet.

Tilberedningsprocessen kan altid afbrydes med **Stop** eller stoppes med sensortasten .

Engangsbeholdere af papir eller andre brandbare materialer kan antændes og beskadige dampovnen.

Hold opsyn med dampovnen under tilberedningen, og følg anvisningerne på emballagen.

Efter afvikling af tilberedningsprocessen vises **Slut**, og der lyder et signal.

- Vælg **Luk**.

Hovedmenuen vises.

# Værd at vide og vigtige informationer om tilberedning med damp

---

I afsnittet Værd at vide og vigtige informationer om tilberedning med damp findes generelle anvisninger. Hvis der skal tages særlige hensyn ved tilberedningen, gøres der opmærksom på dette i de relevante afsnit.

## Fordele ved tilberedning med damp

Vitaminer og mineraler bibeholdes næsten fuldstændigt ved tilberedning med damp, da maden ikke ligger i vand.

Ved tilberedning med damp bibeholdes madens typiske egensmag bedre end ved traditionel madlavning. Det anbefales at undlade at salte maden eller først at tilsætte salt efter tilberedningen. Maden bevarer desuden den friske, naturlige farve.

## Tilberedningsservice

### Fade

Der følger tilberedningsservice af rustfrit stål med dampovnen. Som ekstratilbehør kan der købes yderligere fade i forskellige størrelser med eller uden huller (se afsnittet Ekstratilbehør). Hermed kan der vælges et egnet fad til de pågældende madvarer.

Anvend så vidt muligt fade med huller. På denne måde kan dampen nå maden fra alle sider, og maden tilberedes ensartet.

### Eget service

Der kan anvendes eget service. Bemærk i den forbindelse:

- Servicet skal være temperatur- (op til 100 °C) og dampbestandigt. Hvis man ønsker at anvende plastservice, skal man sikre sig gennem producenten, at det er egnet.
- Service med bred kant, fx porcelæn, keramik eller stentøj, er ikke særlig velegnet til dampovn. Service med bred kant leder varmen dårligt og bevirker dermed, at den tilberedningstid, der er angivet i skemaet, forlænges væsentligt.
- Stil servicet på risten og ikke på ovnrumsbunden.
- Der skal være en smule afstand mellem servicets øverste kant og ovnrummets loft, for at der kan trænge tilstrækkelig damp ind i fadet.

### Glasbradepande

Skub altid glasbradepanden ind på 1. ribbe, når der anvendes fade med huller. Neddryppende væske fra maden kan opsamles heri og nemt fjernes.

Kondensvandet kan ikke fordampe tilstrækkeligt, hvis glasbradepanden står på ovnrummets bund.

Skub glasbradepanden ind på 1. ribbe.



# Værd at vide og vigtige informationer om tilberedning med damp

---

## Ribbe

Der kan tilberedes på alle ribber, også på flere ribber samtidigt. Tilberedningstiden ændres ikke derved.

Hvis der anvendes flere høje fade til tilberedning med damp, skubbes fadene ind forskudt i forhold til hinanden. Der bør så vidt muligt være en ribbe fri mellem fadene.

Skub altid fadene, risten og glasbrødepanden ind mellem ribbebøjlerne på ribben for at sikre, at de ikke tipper.

## Dybfrostvarer

Ved tilberedning af dybfrostvarer er opvarmningstiden længere end for friske madvarer. Jo flere dybfrostvarer, der er i ovnrummet, desto længere varer opvarmningsfasen.

## Temperatur

Der kan maks. tilberedes ved 100 °C ved tilberedning med damp. Næsten alle madvarer kan tilberedes ved denne temperatur. Visse sarte madvarer, fx bærfrugt, skal tilberedes ved lavere temperatur, da de ellers springer. Dette fremgår af de pågældende afsnit.

## Tilberedningstid

Ved tilberedning med damp starter tilberedningstiden først, når den indstillede temperatur er nået.

Tilberedningstiderne ved tilberedning med damp svarer generelt til tiderne for kogning i gryde. Hvis tilberedningstiden påvirkes af bestemte faktorer, henvises der hertil i de følgende afsnit.

Tilberedningstiden afhænger ikke af mængden af madvarer. Tilberedningstiden er nøjagtig den samme for 1 kg og 500 g kartofler.

## Tilberedning med væsker

Fyld kun fadet 2/3, når der anvendes væske, for at forhindre at maden skvulper over, når fadet tages ud.

## Egne opskrifter

Madvarer og retter, der tilberedes i gryde, kan også tilberedes i dampovnen. Tilberedningstiderne kan overføres til dampovnen. Vær opmærksom på, at dampovnen ikke kan brune.

# Dampprogram

---

## ECO-dampprogram

Opvarmningsformen ECO-dampprogram  kan anvendes til energibesparende tilberedning med damp. Denne opvarmningsform er især egnet til tilberedning af grøntsager og fisk.

Vi anbefaler tilberedningstiderne og temperaturerne fra skemaerne i afsnittet Tilberedning med damp.

Retter kan om nødvendigt videretilberedes.

Ved tilberedning af stivelsesholdige madvarer, fx kartofler, ris og pasta, anbefales det at anvende opvarmningsformen Dampprogram .

## Indstilling

Opvarmningsformer  | ECO-dampprogram 

## Anvisninger om tilberednings-skemaerne

Vær opmærksom på angivelserne om tilberedningstider, temperaturer og eventuelt anvisninger om tilberedningen.

### Valg af tilberedningstid

De angivne tilberedningstider i skemaerne er vejledende.

- Vælg først den korteste tid. Retter kan om nødvendigt videretilberedes.

## Grøntsager

### Friske grøntsager

Forbered de friske grøntsager som normalt, fx vask, rens og skær dem i stykker.

### Dybfrostvarer

Dybfrosne grøntsager skal ikke tøs op inden tilberedningen. Undtagelse: Grøntsager nedfrosset i en blok.

Dybfrosne og friske grøntsager med samme tilberedningstid kan tilberedes sammen.

Del større, sammenfrosne stykker. Tilberedningstiden fremgår af emballagen.

### Fade

Madvarer med lille diameter pr. stk. (fx ærter, asparges) danner ingen eller kun få hulrum, hvori dampen kan trænge ind. For at opnå et ensartet tilberedningsresultat skal der til disse madvarer vælges flade fade, som kun fyldes ca. 3-5 cm i højden. Fordel større mængder mad på flere flade fade.

Forskellige grøntsager med samme tilberedningstid kan tilberedes i ét fad.

Tilbered grøntsager, der tilberedes i væske (fx rødkål), i fade uden huller.

## Ribbe

Hvis der tilberedes rødbeder eller andre madvarer, der afgiver farvestof, i fade med huller, bør man undgå at anbringe andre madvarer nedenunder. Hermed undgås misfarvning fra væske, der drypper ned.

### Tilberedningstid

Tilberedningstiden er som ved traditionel kogning afhængig af størrelsen af madvarerne og ønsket tilberedningsgrad. Eksempel:

faste kartofler, i kvarter:  
ca. 17 min.

faste kartofler, i halve:  
ca. 20 min.

### Indstillinger

Automatikprogrammer  Auto | Grøntsager  
| ... |

eller

Opvarmningsformer  | Dampprogram

Temperatur: 100 °C

Tilberedningstid: Se skemaet

# Dampprogram

Grøntsager	🕒 [min.]
Artiskokker	32–38
Blomkål, helt	27–28
Blomkål, i buketter	8
Bønner, grønne	10–12
Broccoli, i buketter	3–4
Gulerødder med top, hele	7–8
Gulerødder med top, halverede	6–7
Gulerødder med top, i små stykker	4
Julesalat, halveret	4–5
Kinakål, snittet	3
Ærter	3
Fennikel, halveret	10–12
Fennikel, i strimler	4–5
Grønkål, snittet	23–26
Kartofler, kogefaste, skrællede hele	27–29
halverede	21–22
i kvarter	16–18
Kartofler, overvejende faste, skrællede hele	25–27
halverede	19–21
i kvarter	17–18
Kartofler, melede, skrællede hele	26–28
halverede	19–20
i kvarter	15–16
Kålrabi, skåret i stave	6–7
Græskar, i tern	2–4
Majskolber	30–35
Bladbede, snittet	2–3
Peberfrugt, i tern eller i strimler	2

## Dampprogram

<b>Grøntsager</b>	<b>🕒 [min.]</b>
Pillekartofler, faste	30–32
Svampe	2
Porre, snittet	4–5
Porre, halveret i stænger	6
Romanesco, helt	22–25
Romanesco, i buketter	5–7
Rosenkål	10–12
Rødbede, hel	53–57
Rødkål, snittet	23–26
Skorzonerrod, hel, tommetyk	9–10
Selleri, skåret i stave	6–7
Asparges, grønne	7
Asparges, hvide, tommetykke	9–10
Store gulerødder, i små stykker	6
Spinat	1–2
Spidskål, snittet	10–11
Bladselleri, snittet	4–5
Kålroer, snittet	6–7
Hvidkål, snittet	12
Savojkål, snittet	10–11
Squash, i skiver	2–3
Sukkerærter	5–7

🕒 Tilberedningstid

# Dampprogram

---

## Fisk

### Ferske varer

Tilbered fersk fisk som normalt, fx flå, rens og skyl dem.

### Dybfrostvarer

Fisk behøver ikke være helt optøet inden tilberedning. Det er nok, hvis overfladen er blød nok til at optage krydderier.

### Forberedelse

Hæld citron eller limesaft over fisken inden tilberedningen. Det gør fiskekødet fastere.

Fisken skal ikke saltes, da den ved tilberedning med damp i vid udstrækning bevarer mineralstofferne og dermed egen smagen.

### Fade

Smør fade med huller.

### Ribbe

Hvis der tilberedes fisk i fade med huller og samtidig yderligere madvarer i andre fade, undgå smagsoverførsel på grund af neddryppende væske ved at skubbe fisken ind direkte over opsamlingsbakken eller glasbradepanden (afhængig af model).

## Temperatur

### 85-90 °C

Til skånsom tilberedning af sarte fisketyper, fx søtunge.

### 100 °C

Til tilberedning af fisketyper med fast kød, fx torsk og laks.

Til tilberedning af fisk i sauce eller sky.

## Tilberedningstid

Tilberedningstiden er afhængig af madens tykkelse og konsistens, ikke af vægten. Jo tykkere stykket er, jo længere er tilberedningstiden. Et stykke fisk på 500 g og 3 cm højde har længere tilberedningstid end et stykke på 500 g og 2 cm højde.

Jo længere tid fisken tilberedes, jo fastere bliver kødet. Overhold de angivne tilberedningstider. Hvis fisken ikke er tilstrækkelig mør, kan den tilberedes i yderligere et par minutter.

Forlæng de angivne tilberedningstider med et par minutter, hvis fisken tilberedes i sauce eller sky.

## Tips

- Fiskens egensmag forstærkes, hvis der anvendes krydderier og urter, fx dild.
- Tilbered større fisk i svømmeposition. For at holde fisken fast kan der anbringes en lille kop eller lignende omvendt i fadet. Anbring fisken med den åbne side herpå.
- Fiskeresterne (fx ben, finner og fiskehoved) kan sammen med suppeurter og koldt vand laves til **fiskefond** i et fad. Tilbered ved 100 °C i 60 til 90 min. Jo længere tilberedningstid, desto kraftigere bliver fonden.
- Til tilberedning af **blå fisk** anbringes fisken i vand med eddike (forhold vand:eddike if. opskriften). Pas på ikke at ødelægge skindet på fisken. Karper, foreller, ål og laks egner sig til denne tilberedningsform.

## Indstillinger

Automatikprogrammer  Auto | Fisk | ... |

eller

Opvarmningsformer  | Dampprogram  35

Temperatur: Se skemaet

Tilberedningstid: Se skemaet

# Dampprogram

Fisk	🌡️ [°C]	🕒 [min.]
Ål	100	5–7
Aborrefilet	100	8–10
Doradefilet	85	3
Forel, 250 g	90	10–13
Helleflynderfilet	85	4–6
Torskefilet	100	6
Karpe, 1,5 kg	100	18–25
Laksefilet	100	6–8
Laksesteak	100	8–10
Lakseørred	90	14–17
Pangasiusfilet	85	3
Rødfiskefilet	100	6–8
Kullerfilet	100	4–6
Rødspættefilet	85	4–5
Havtaskefilet	85	8–10
Søtungefilet	85	3
Pighvarfilet	85	5–8
Tunfiskefilet	85	5–10
Sandartfilet	85	4

🌡️ Temperatur, 🕒 Tilberedningstid



## Kød

### Ferske varer

Forbered kødet som normalt.

### Dybfrostvarer

Tø det frosne kød op inden tilberedningen (se afsnittet Damp).

### Forberedelse

Kød, der skal brunes og steges, fx gullasch, skal først brunes i en gryde/pande på kogepladen.

### Tilberedningstid

Tilberedningstiden er afhængig af madens tykkelse og konsistens, ikke af vægten. Jo tykkere stykket er, desto længere er tilberedningstiden. Et stykke kød på 500 g og 10 cm højde kræver længere tilberedningstid end et stykke på 500 g og 5 cm højde.

## Tips

- Hvis **aromastofferne** skal bibeholdes, skal man anvende et fad med huller. Skub et fad uden huller eller bradepanden ind under til at opfange skyen. Skyen kan anvendes til sauce eller fryses ned til senere anvendelse.
- Til **en kraftig fond** er suppehøne, oksekraftben, brystflæsk, tykkam og okseben velegnet. Læg kødet i et fad sammen med suppeurter og koldt vand. Jo længere tilberedningstid, desto kraftigere bliver fonden.

## Indstillinger

Automatikprogrammer  Auto | Kød | ... |

eller

Opvarmningsformer  | Dampprogram

Temperatur: 100 °C

Tilberedningstid: Se skemaet

## Dampprogram

Kød	🕒 [min.]
Kraftben, dækket med vand	110–120
Skank	135–140
Kyllingebrystfilet	8–10
Skank	105–115
Tykkam, dækket med vand	110–120
Kalvestroganoff	3–4
Hamburgerryg i skiver	6–8
Lammeragout	12–16
Poulard	60–70
Kalkunrullesteg	12–15
Kalkunschnitzel	4–6
Tværreb, dækket med vand	130–140
Oksegullasch	105–115
Suppehøne, dækket med vand	80–90
Spidsbryst	110–120

🕒 Tilberedningstid

## Ris

Risen udvider sig under tilberedningen og skal derfor tilberedes i vand. Afhængig af sort er optagelsen af væske og derfor også forholdet mellem ris og væske forskellig.

Under tilberedningen optager risene væsken helt, så der ikke går nogen næringsstoffer tabt.

## Fade

Anvend et fad uden huller. Mindre mængder ris (op til et bæger med ca. 50–150 g) kan alternativt også tilberedes på risten i en passende skål i rustfrit stål.

## Forberedelse

Skyl risene inden tilberedningen. Hæld omhyggeligt vandet fra, når risene skylles i fadet.

**Tip:** Den nødvendige væske kan beregnes med en vægt eller bægermetoden. Til bægermetoden fyldes den ønskede mængde ris i et bæger, og risene kommer i fadet. Herefter opmåles den nødvendige mængde væske (se skemaet) med bægeret, og det tilsættes risene.

Sørg for, at risene er jævnt fordelt i fadet.

## Indstillinger



Automatikprogrammer  | Ris | ... | Dampprogram

eller

Opvarmningsformer  | Dampprogram 

Temperatur: 100 °C

Tilberedningstid: Se skemaet

	 : 	 [min.]
<b>Langkornede ris</b>		
Basmatiris	1 : 1,5	15
Parboiled ris	1 : 1,5	23–25
Fuldkornsris	1 : 1,5	26–29
Vilde ris	1 : 1,5	26–29
<b>Rundkornede ris</b>		
Grødris	1 : 2,5	30
Risotto	1 : 2,5	18–19

 :  forhold ris:væske,  tilberedningstid

# Dampprogram

---

## Kerner

Kerner udvider sig under tilberedningen og skal derfor tilberedes i vand. Forholdet mellem kerne og væske afhænger af kernetypen.

Kerne kan tilberedes som hele eller knuste kerner.

## Indstillinger

Automatikprogrammer  Auto | Kerner | ... |

eller

Opvarmningsformer  | Dampprogram

Temperatur: 100 °C

Tilberedningstid: Se skemaet

	Forhold kerner : væske	🕒 [min.]
Amarant	1 : 1,5	15–17
Bulgur	1 : 1,5	9
Grøspelt, hele	1 : 1	18–20
Grøspelt, knust	1 : 1	7
Havre, hele	1 : 1	18
Havre, knust	1 : 1	7
Hirse	1 : 1,5	10
Polenta	1 : 3	10
Quinoa	1 : 1,5	15
Rug, hele	1 : 1	35
Rug, knust	1 : 1	10
Hvede, hele	1 : 1	30
Hvede, knust	1 : 1	8

🕒 Tilberedningstid

## Nudler/pasta

### Tørret pasta

Tørrede nudler og pasta udvides under tilberedningen og skal derfor tilberedes i vand. Vandet skal dække pastaen. Ved anvendelse af varm væske opnås et bedre tilberedningsresultat.

Førlæng producentens angivne tid med ca. 1/3.

### Fersk/Frisk/Ikke-tilberedt

Friske nudler og pasta, fx fra køledisken, skal ikke udblødes. Tilbered disse i et smurt fad med huller.

Skil de friske nudler eller pastaen ad, og fordel det jævnt i fadet.

### Indstillinger

Automatikprogrammer  Auto | Frisk pasta m.m. | ... |

eller

Opvarmningsformer  | Dampprogram

Temperatur: 100 °C

Tilberedningstid: Se skemaet

Frisk pasta	🕒 [min.]
Gnocchi	2
Muslinger	1
Ravioli	2
Fettuchini	1
Tortellini	2
Tørret pasta, dækket med vand	
Båndspaghetti	14
Suppenudler	8

🕒 Tilberedningstid

# Dampprogram

---

## Knödel

Færdige knödel i kogepose skal dækkes med vand, da de ellers på trods af forudgående udblødning ikke kan optage nok fugtighed og falder fra hinanden.

Tilbered friske knödel i et smurt fad med huller.

## Indstillinger

Automatikprogrammer  Auto | Frisk pasta m.m. | ... |

eller

Opvarmningsformer  | Dampprogram

Temperatur: 100 °C

Tilberedningstid: Se skemaet

	🕒 [min.]
Brødboller	30
Knödel med gær	20
Kartoffelknödel i kogepose	20
Semmelknödel i kogepose	18–20

🕒 Tilberedningstid

## Bælgfrugter, tørrede

Tørrede bælgfrugter bør udblødes min. 10 timer i koldt vand inden tilberedningen. Ved udblødningen bliver de mere letfordøjelige, og tilberedningstiden afkortes. De udblødte bælgfrugter skal dækkes med væske ved tilberedningen.

**Linser** skal ikke udblødes.

For ikke-udblødte bælgfrugter er der et bestemt forhold mellem bælgfrugter og væske, som skal overholdes.

## Indstillinger

Automatikprogrammer  Auto | Bælgfrugter | ... |

eller

Opvarmningsformer  | Dampprogram

Temperatur: 100 °C

Tilberedningstid: Se skemaet

Udblødte	
	🕒 [min.]
<b>Bønner</b>	
Kidneybønner	55–65
Røde bønner (azuki-bønner)	20–25
Sorte bønner	55–60
Limabønner	55–65
Hvide bønner	34–36
<b>Ærter</b>	
Gule ærter	40–50
Grønne ærter, uden skal	27

🕒 Tilberedningstid

# Dampprogram

Ikke-udblødte		
	Forhold bælgfrugter : væske	🕒 [min.]
<b>Bønner</b>		
Kidneybønner	1 : 3	130–140
Røde bønner (azuki-bønner)	1 : 3	95–105
Sorte bønner	1 : 3	100–120
Limabønner	1 : 3	115–135
Hvide bønner	1 : 3	80–90
<b>Linser</b>		
Brune linser	1 : 2	13–14
Røde linser	1 : 2	7
<b>Ærter</b>		
Gule ærter	1 : 3	110–130
Grønne ærter, uden skal	1 : 3	60–70

🕒 Tilberedningstid



## Æg

Anvend fade med huller ved tilberedning af æg.

Der skal ikke prikkes hul i æggene inden tilberedningen. Da de varmes langsomt op under opvarmningsfasen, springer de ikke ved tilberedning med damp.

Smør fadene uden huller, når der tilberedes æggeretter i disse, fx æggestand.

## Indstillinger

Automatikprogrammer  Auto | Hønseæg | ... |

eller

Opvarmningsformer  | Dampprogram

Temperatur: 100 °C

Tilberedningstid: Se skemaet

	🕒 [min.]
<b>Størrelse S</b> blødkogt middel hårdkogt	3 5 9
<b>Størrelse M</b> blødkogt middel hårdkogt	4 6 10
<b>Størrelse L</b> blødkogt middel hårdkogt	5 6–7 12
<b>Størrelse XL</b> blødkogt middel hårdkogt	6 8 13

🕒 Tilberedningstid

# Dampprogram

## Frugt

Tilbered frugt i et fad uden huller for at undgå tab af saft. Hvis frugten tilberedes i et fad med huller, skubbes et fad uden huller ind under. På denne måde går der heller ikke saft tabt.

**Tip:** Den opfangede saft kan anvendes til kageglasur.

## Indstillinger

Automatikprogrammer  Auto | Frugt | ... |

eller

Opvarmningsformer  | Dampprogram

Temperatur: 100 °C

Tilberedningstid: Se skemaet

	⌚ [min.]
Æbler, i stykker	1–3
Pærer, i stykker	1–3
Kirsebær	2–4
Mirabeller	1–2
Nektariner/ferskner, i stykker	1–2
Blommer	1–3
Kvæder, i tern	6–8
Rabarber, i stykker	1–2
Stikkelsbær	2–3

⌚ Tilberedningstid

## Pølser

### Indstillinger

Automatikprogrammer  Auto | Pølser | ... |

eller

Opvarmningsformer  | Dampprogram

Temperatur: 90 °C

Tilberedningstid: Se skemaet

Pølser	⌚ [min.]
Wienerpølse	6–8
Kødfyldt pølse	6–8
Kogepølse	6–8

⌚ Tilberedningstid

## Krebsdyr

### Forberedelse

Tø dybfrosne krebsdyr op inden tilberedningen.

Pil krebsdyrene, fjern tarmen, og skyl dem.

### Fade

Smør fade med huller.

### Tilberedningstid

Jo længere tid krebsdyr tilberedes, desto fastere bliver de. Overhold de angivne tilberedningstider.

Forlæng de angivne tilberedningstider med et par minutter, hvis krebsdyrene tilberedes i sauce eller sky.

### Indstillinger

Automatikprogrammer  Auto | Skaldyr | ... |

eller

Opvarmningsformer  | Dampprogram

Temperatur: Se skemaet

Tilberedningstid: Se skemaet

	🌡️ [°C]	🕒 [min.]
Black Tiger rejer	90	3
Nordsørejer	90	3
Kinarejer	90	4
Krabber	90	3
Hummer	95	10–15
Dybhavsrejer	90	3

🌡️ Temperatur, 🕒 Tilberedningstid

# Dampprogram

## Muslinger

### Fersk/Frisk/Ikke-tilberedt

 Fare for forgiftning på grund af fordærvede muslinger.  
Fordærvede muslinger kan forårsage madforgiftning.  
Tilbered kun lukkede muslinger.  
Spis ikke muslinger, der er lukkede efter tilberedningen.

Læg de ferske muslinger i vand i nogle timer inden tilberedningen for at skylle eventuelt sand ud. Børst herefter muslingerne grundigt for at fjerne trevler.

### Dybfrostvarer

Tø de frosne muslinger op.

### Tilberedningstid

Jo længere tid muslinger tilberedes, desto fastere bliver muslingekødet. Overhold de angivne tilberedningstider.

### Indstillinger



Automatikprogrammer  Auto | Muslinger | ... |

eller

Opvarmningsformer  | Dampprogram

Temperatur: Se skemaet

Tilberedningstid: Se skemaet

	 [°C]	 [min.]
Andemuslinger	100	2
Hjertemuslinger	100	2
Blåmuslinger	90	12
Kammuslinger	90	5
Knivmuslinger	100	2–4
Venusmuslinger	90	4

 Temperatur,  Tilberedningstid

## Tilberedning af en menu - manuelt

Deaktiver dampproduktionen ved manuel tilberedning af en menu (se afsnittet Indstillinger - Dampproduktion).

Ved tilberedning af en menu kan forskellige madvarer sammensættes til en menu med forskellige tilberedningstider, fx rødfiskefilet med ris og broccoli. Madvarerne sættes da tidsforskudt ind i ovnrummet, så de er færdigtilberedt på samme tid.

### Ribbe

Sæt de dryppende (fx fisk) eller farvende (fx rødbeder) madvarer ind direkte over opsamlingsbakken/glasbradepanden (afhængig af model). På denne måde undgås smagsoverførsel eller misfarvninger på grund af neddryppende væske.

### Temperatur

Temperaturen ved tilberedning af en menu skal være 100 °C, da størstedelen af madvarerne kun bliver møre ved denne temperatur.

Tilbered ikke menuen ved den laveste temperatur, hvis der anbefales forskellige temperaturer for madvarerne, fx doradefilet 85 °C og kartofler 100 °C.

Hvis der for en madvare anbefales en temperatur på 85 °C, bør man teste resultatet undervejs, hvis der tilberedes ved 100 °C. Sarte fiskesorter med løs struktur, fx søtunge og rødspætte, bliver meget faste ved 100 °C.

### Tilberedningstid

Hvis den anbefalede tilberedningstemperatur øges, skal tilberedningstiden reduceres med ca. 1/3.

## Eksempel

### Tilberedningstider for madvarerne

(Se tilberedningsskemaet i afsnittet Tilberedning med damp)

Parboiled ris	24 min.
Rødfiskefilet	6 min.
Broccoli	4 min.

### Beregning af tilberedningstiderne, der skal indstilles:

24 min. minus 6 min. = 18 min. (1. tilberedningstid: Ris)

6 min. minus 4 min. = 2 min. (2. tilberedningstid: Rødfiskefilet)

rest = 4 min. (3. tilberedningstid: broccoli)

Tilberedningstid	24 min. ris		
		6 min. rødfiskefilet	
			4 min. broccoli
Indstilling	18 min.	2 min.	4 min.

### Tilberedning af en menu

- Skub først risene i ovnrummet.
- Indstil 1. tilberedningstid = 18 min.
- Når de 18 min. er gået, skubbes rødfiskefileten ind.
- Indstil 2. tilberedningstid = 2 min.
- Når de 2 min. er gået, skubbes broccolien ind.
- Indstil 3. tilberedningstid = 4 min.

## Sous-vide

---

Ved denne skånsomme tilberedningsmåde tilberedes maden langsomt og ved konstante lave temperaturer i en vakuumpakning.

På grund af vakuumpakningen fordampes der ingen fugtighed under tilberedningsprocessen, og alle nærings- og aro-mastoffer bibeholdes.

Tilberedningsresultatet er en smagsintensiv og ensartet tilberedt madvare.

Brug kun friske og gode madvarer!  
Sørg for hygiejniske betingelser og for, at madvarerne har været opbevaret korrekt inden tilberedning.

Anvend kun varmestabile, kogefaste vakuumposer.  
Tilbered ikke madvarer i salgsembal-lagen, fx vakuumpakkede dybfrostva-rer, da der muligvis ikke er anvendt en egnet vakuumpose.  
Anvend ikke vakuumposen flere gan-ge.

Vakuumpak udelukkende madvarerne med en vakuummaskine.

### Vigtige anvisninger om anvendelse

For at opnå et optimalt tilberedningsresultat skal følgende anvisninger følges:

- Tilsæt færre krydderier og urter end ved traditionel tilberedning, da madens smag bliver mere intensiv. Maden kan også tilberedes uden krydderier og først tilsættes krydderier efter tilberedningen.
- Tilberedningstiden reduceres ved tilsætning af salt, sukker og væske.
- Ved tilsætning af syre, fx citron eller eddike, bliver maden fastere.
- Anvend ikke alkohol eller hvidløg, da der kan opstå en ubehagelig bismag.
- Anvend kun vakuumposer, der passer til madens størrelse. Hvis vakuumposen er for stor, kan der efterlades for meget luft i den.
- Hvis man ønsker at tilberede flere madvarer i en vakuumpose, lægges madvarerne ved siden af hinanden i posen.
- Hvis der skal tilberedes madvarer i flere vakuumposer samtidigt, lægges poserne ved siden af hinanden på en rist.
- Tilberedningstiderne afhænger af madens tykkelse.
- Hold døren lukket under tilberedningsprocessen. Åbning af døren forlænger tilberedningsprocessen og kan føre til andre tilberedningsresultater.
- Angivelserne vedrørende temperatur og tilberedningstid i sous-vide-opskrifter kan ikke altid anvendes 1:1. Tilpas disse indstillinger til den ønskede tilberedningsgrad.
- Ved tilberedning med lav temperatur og lang tilberedningstid kan det medføre forøget vandsamling i ovnrummet. Tilberedningsresultatet påvirkes ikke heraf.
- Ved høj temperatur og/eller lang tilberedningstid kan der opstå vandmangel. Kontroller visningen i displayet indimellem.

# Sous-vide

---

## Tips

- For at reducere forberedelsestiderne kan madvarer vakuumpakkes 1-2 dage før tilberedning. Opbevar derefter den vakuumpakkede mad i køleskab ved maks. 5 °C. For at bibeholde kvalitet og smag bør maden tilberedes senest efter 2 dage.
- Nedfrys væsker, fx marinade, inden vakuumpakningen for at forhindre, at det løber ud af vakuumposen.
- Bøj vakuumposens kanter om udad, inden maden fyldes i posen. Herved fås en ren og upåklagelig svejsesøm.
- Hvis maden ikke skal spises lige efter tilberedningen, bør den straks lægges i isvand til fuldstændig afkøling. Opbevar derefter maden ved maks. 5 °C. Herved bibeholdes kvaliteten og smagen, og holdbarheden forlænges.  
**Undtagelse:** Fjerkræ skal spises lige efter tilberedningen.
- Klip vakuumposen op i alle sider efter tilberedningen, så det er nemmere at komme til maden.
- Brun kød og faste fiskesorter (fx laks) hurtigt ved kraftig varme inden serveringen. Herved kan der udvikles friske aromastoffer.
- Anvend fonden eller marinaden fra grøntsager, fisk eller kød til tilberedning af en sauce.
- Server maden på forvarmede tallerkener.

## Anvendelse af opvarmningsformen Sous-vide

- Skyl madvaren med koldt vand, og tør den af.
- Læg madvaren i en vakuumpose, og tilsæt om ønsket krydderier eller væske.
- Vakuumpak madvaren med en vakuummaskine.
- Skub glasbradepanden ind på 1. ribbe.
- Skub risten ind på 2. ribbe for at opnå et optimalt tilberedningsresultat.
- Læg den vakuumpakkede mad på risten (ved siden af hinanden, hvis der er flere poser).
- Vælg Opvarmningsformer .
- Vælg Sous-vide .
- Temperaturforslaget kan ændres, hvis det ønskes.
- Bekræft med OK.
- Foretag evt. yderligere indstillinger (se afsnittet Betjening).



### Mulige årsager til dårlige resultater

Vakuumposen er gået op:

- Svejsningen var ikke ren eller stabil nok og har løsnet sig.
- Posen er blevet beskadiget af et spidst ben.

Maden har en ubehagelig bi- eller fremmedsmag:

- Forkert opbevaring af maden. Kølekæden er blevet brudt.
- Maden var dårlig inden vakuumeringen.
- Ingredienserne (fx krydderier) var doseret forkert.
- Posen eller svejsningen var ikke i orden.
- Vakuumeringen var ikke tilstrækkelig tæt.
- Maden blev ikke spist eller afkølet lige efter tilberedningen.

## Sous-vide

De angivne tider i skemaerne er vejledende. Vi anbefaler først at indstille en kortere tilberedningstid. Retter kan om nødvendigt videretilberedes. Tilberedningstiden begynder først, når den indstillede temperatur er nået.

Madvare	Tilsætning inden		🌡️ [°C]	🕒 [min.]
	Sukker	Salt		
<b>Fisk</b>				
Torskefilet, 2,5 cm tykkelse		x	54	35
Laksefilet, 2-3 cm tykkelse		x	52	30
Havtaskefilet		x	62	18
Sandartfilet, 2 cm tykkelse		x	55	30
<b>Grøntsager</b>				
Blomkålsbuketter, middel til store		x	85	40
Hokkaido-græskar, i både		x	85	15
Kålrabi, i skiver		x	85	30
Asparges, hvide, hele	x	x	85	22–27
Søde kartofler, i skiver		x	85	18
<b>Frugt</b>				
Ananas, i skiver	x		85	75
Æbler, i skiver	x		80	20
Babybananer, hele			62	10
Ferskner, halveret	x		62	25–30
Rabarber, i stykker			75	13
Sveskeblommer, halveret	x		70	10–12
<b>Andet</b>				
Bønner, hvide, opblødt i forholdet 1 : 2 (Bønner : Væske)		x	90	240
Rejer, uden skal og tarm		x	56	19–21
Hønseæg, hele			65–66	60
Kammuslinger, åbne			52	25
Skalotteløg, helt	x	x	85	45–60

🌡️ Temperatur, 🕒 Tilberedningstid

## Sous-vide

Madvare	Tilsætning inden		🌡️ [°C]		🕒 [min.]
	Sukker	Salt	Medium*	Gennemstegt*	
<b>Kød</b>					
Andebryst, helt		x	66	72	35
Lammetryg med ben			58	62	50
Oksemørbrad-steak, 4 cm tykkelse			56	61	120
Oksesteak, 2,5 cm tykkelse			56	–	120
Svinemørbrad, hel		x	63	67	60

🌡️ Temperatur, 🕒 Tilberedningstid

\* Tilberedningsgrad

Tilberedningsgraden “gennemstegt” svarer til en tilberedningsgrad med højere kerntemperatur end “medium”, men er dog ikke gennemstegt i klassisk forstand.

# Sous-vide

---

## Genopvarmning

Opvarm kun kålprodukter, fx kålrabi og blomkål, sammen med en sauce. Uden sauce kan disse ved genopvarmning udvikle en ubehagelig kulagtig bismag og få en grå-brunlig farve.

Madvarer med kort tilberedningstid og madvarer, hvis tilberedningsgrad ændres ved genopvarmning, fx fisk, er ikke egnet til genopvarmning.

## Forberedelse

Læg de tilberedte madvarer i isvand i ca. 1 time lige efter tilberedningen. Den hurtige nedkøling forhindrer, at tilberedningsgraden øges. Herved bibeholdes den optimale tilberedningstilstand. Opbevar derefter maden i køleskab ved maks. 5 °C.

Vær opmærksom på, at madvarenes kvalitet forringes, jo længere opbevaringstiden er.

Vi anbefaler, at madvarerne opbevares i maks. 5 dage i køleskab inden genopvarmningen.

## Indstillinger

Opvarmningsformer  | Sous-vide

Temperatur: Se skemaet

Tid: Se skemaet

## Genopvarmning i opvarmningsformen Sous-vide

De angivne tider i skemaet er vejledende. Tiden kan forlænges efter behov. Tiden begynder først, når den indstillede temperatur er nået.

Madvare	🌡️ [°C]		🕒 <sup>2</sup> [min.]
	Medium <sup>1</sup>	Gennemstegt <sup>1</sup>	
<b>Kød</b>			
Lammetryg med ben	58	62	30
Oksemørbrad-steak, 4 cm tykkelse	56	61	30
Oksesteak, 2,5 cm tykkelse	56	–	30
Svinemørbrad, hel	63	67	30
<b>Grøntsager</b>			
Blomkålsbuketter, middel til store <sup>3</sup>	85		15
Kålraabi, i skiver <sup>3</sup>	85		10
<b>Frugt</b>			
Ananas, i skiver	85		10
<b>Andet</b>			
Bønner, hvide, opblødt i forholdet 1 : 2 (Bønner : Væske)	90		10
Skalotteløg, helt	85		10

🌡️ Temperatur, 🕒 Tid

<sup>1</sup> Tilberedningsgrad

Tilberedningsgraden “gennemstegt” svarer til en tilberedningsgrad med højere kerntemperatur end “medium”, men er dog ikke gennemstegt i klassisk forstand.

<sup>2</sup> Tiderne gælder for vakuumpakkede madvarer med en udgangstemperatur på ca. 5 °C (køleskabstemperatur).

<sup>3</sup> Kun genopvarmning efter tilberedning i sauce.

# Specialanvendelser

## Opvarmning med damp

Anvend opvarmningsformen **Sous-vide**  til Sous-vide-tilberedte madvarer (se afsnittet Sous-vide - Genopvarmning).

Madvarer opvarmes skånsomt i dampovnen; de tørrer ikke ud og videretilbereder ikke. De opvarmes ensartet og skal ikke omrøres indimellem.

Både færdige portionsanretninger (kød, grøntsager, kartofler) og enkelte madvarer kan opvarmes.

### Tilberedningsservice

Små mængder kan opvarmes på en tallerken, større mængder i et fad.

### Tid

Antallet af tallerkener eller fade har ingen indflydelse på tiden.

Tiden, der er angivet i skemaet, gælder for en gennemsnitlig portion pr. tallerken. Forlæng tiden ved større mængder.



### Tips

- Opvarm ikke større stykker såsom stege hele, men portionsvis som portionsanretning.
- Halver kompakte stykker såsom fyldte peberfrugter eller rullesteg.
- Opvarm saucer separat. Undtagelse: Retter tilberedt i sauce (fx gullasch).
- Dæk derfor maden til ved opvarmningen. Herved undgås det, at dampen kondenserer på servicet.
- Vær opmærksom på, at panerede madvarer, fx schnitzler, ikke bliver sprøde.

## Opvarmning af mad

- Tildæk madvarerne, der skal opvarmes, med en tallerken eller en temperatur- (op til 100 °C) eller dampbestandig folie.
- Stil maden på risten eller i et fad.

### Indstillinger

Specialprogrammer  | Opvarmning | Dampprogram  
eller  
Opvarmningsformer  | Dampprogram 

Temperatur: 100 °C

Tid: Se skemaet

## Specialanvendelser

De angivne tider i skemaet er vejledende. Vi anbefaler først at indstille vælge den korteste tid. Tiden kan forlænges efter behov.

<b>Madvare</b>	 * [min.]
<b>Grøntsager</b>	
Gulerødder Blomkål Kålrabi Bønner	6–7
<b>Tilbehør</b>	
Pasta Ris	3–4
Kartofler, halveret på langs	12–14
Knödel	15–17
<b>Kød og fjerkræ</b>	
Steg i skiver, 1,5 cm tykkelse Rullesteg i skiver Gullasch Lammeragout	5–6
Kødboller i kaperssauce	13–15
Kyllingeschnitzel Kalkunschnitzel	7–8
<b>Fisk</b>	
Fiskefilet, 2 cm tyk	6–7
Fiskefilet, 3 cm tyk	7–8
<b>Portionsanretninger</b>	
Spaghetti, tomatsoUCE	13–15
Skinkesteg, kartofler, grøntsager	12–14
Fyldte peberfrugter (halveret), ris	13–15
Hønsfrikassé, ris	7–8
Grøntsagssuppe	2–3
Cremet suppe	3–4

## Specialanvendelser

---

<b>Madvare</b>	<b>🕒* [min.]</b>
Klar suppe	2–3
Gryderet	4–5

🕒 Tid

\* Tiderne gælder for madvarer, der opvarmes på en tallerken og dækkes med en tallerken.



## Optøning med damp

Maden tøs op på væsentligt kortere tid i dampovnen end ved stuetemperatur.

 Smittefare på grund af kimdannelse.

Kim såsom salmonella kan udløse alvorlig madforgiftning.

Ved optøning af fisk og kød (især fjerkræ) skal man være særligt omhyggelig med hygiejnen.

Anvend ikke optøningsvæsken.

Videreførarbejd madvarerne straks efter hviletiden.

## Temperatur

Den optimale optøningstemperatur er 60 °C.

**Undtagelser:** Hakket kød og vildt 50 °C.

## Forberedelse/efterbehandling

Fjern i givet fald emballagen ved optøning.

**Undtagelser:** Lad brød og bagværk tøre op i emballagen, da det ellers optager fugtighed og bliver blødt.

Lad madvarerne stå ved stuetemperatur i nogle minutter efter optøningen. Hviletiden er nødvendig for at varmen kan fordele sig jævnt i maden.

## Fade

Anvend ved optøning af væskeafgivende madvarer såsom fjerkræ et fad med huller med opsamlingsbakken eller glasbradepanden skubbet ind under. Hermed ligger madvarerne ikke i optøningsvæsken.

Madvarer, der ikke afgiver væske, kan tøs op i et fad uden huller.



## Tips

- Fisk skal ikke optø helt inden tilberedningen. Det er tilstrækkeligt, hvis overfladen er blød nok til, at krydderierne hæfter. Afhængig af tykkelse er 2-5 min. nok.
- Frostvarer i store stykker, fx bær og kødstykker, skilles og spredes ud, når den halve optøningstid er gået.
- Optøede madvarer må ikke nedfryses igen.
- Tø dybfrosne færdigretter op som angivet på emballagen.

## Indstillinger

Specialprogrammer  | Optøning | Dampprogram

eller

Opvarmningsformer  | Dampprogram 

Temperatur: Se skemaet

Optøningstid: Se skemaet

Hviletid: Se skemaet

## Specialanvendelser

De angivne tider i skemaet er vejledende. Vi anbefaler først at vælge den korteste optøningstid. Optøningstiden kan forlænges efter behov.

Madvare	Mængde	🌡️ [°C]	🕒 [min.]	🕒 [min.]
<b>Mælkeprodukter</b>				
Ost i skiver	125 g	60	15	10
Kvark	250 g	60	20–25	10–15
Fløde	250 g	60	20–25	10–15
Blød ost	100 g	60	15	10–15
<b>Frugt</b>				
Æblemos	250 g	60	20–25	10–15
Æblestykker	250 g	60	20–25	10–15
Abrikoser	500 g	60	25–28	15–20
Jordbær	300 g	60	8–10	10–12
Hindbær/stikkelsbær	300 g	60	8	10–12
Kirsebær	150 g	60	15	10–15
Ferskner	500 g	60	25–28	15–20
Blommer	250 g	60	20–25	10–15
Stikkelsbær	250 g	60	20–22	10–15
<b>Grøntsager</b>				
Frosset i blok	300 g	60	20–25	10–15
<b>Fisk</b>				
Fiskefileter	400 g	60	15	10–15
Foreller	500 g	60	15–18	10–15
Hummer	300 g	60	25–30	10–15
Krabber	300 g	60	4–6	5
<b>Færdigretter</b>				
Kød, grøntsager, tilbehør/ gryderet/supper	480 g	60	20–25	10–15
<b>Kød</b>				
Steg, i skiver	a 125-150 g	60	8–10	15–20
Hakket kød	250 g	50	15–20	10–15
	500 g	50	20–30	10–15

## Specialanvendelser

Madvare	Mængde	🌡️ [°C]	🕒 [min.]	⌚ [min.]
Gullasch	500 g	60	30–40	10–15
	1000 g	60	50–60	10–15
Lever	250 g	60	20–25	10–15
Hareryg	500 g	50	30–40	10–15
Rådyrryg	1000 g	50	40–50	10–15
Schnitzel/kotelet/medisterpølse	800 g	60	25–35	15–20
<b>Fjerkræ</b>				
Kylling	1000 g	60	40	15–20
Kyllingelår	150 g	60	20–25	10–15
Kyllingeschnitzel	500 g	60	25–30	10–15
Kalkunlår	500 g	60	40–45	10–15
<b>Bagværk</b>				
Bagværk af butter-/gærdej	–	60	10–12	10–15
Kager/bagværk af rørt dej	400 g	60	15	10–15
<b>Brød/boller</b>				
Boller	–	60	30	2
Sigtebrød, i skiver	250 g	60	40	15
Fuldkornsbrød, i skiver	250 g	60	65	15
Hvedebrød, i skiver	150 g	60	30	20

🌡️ Temperatur, 🕒 Optøningstid, ⌚ Hviletid

# Specialanvendelser

---

## Blanchering

Grøntsager, der skal indfryses, skal først blancheres. Madvarenes kvalitet bibeholdes hermed bedre under opbevaringen i fryseren.

Grøntsager, der blancheres inden videre tilberedning, bevarer farven bedre.

- Forbered grøntsagerne, og læg dem i et fad med huller.
- Efter blanchering afkøles grøntsagerne hurtigt i iskoldt vand. Lad dem her efter dryppe godt af.

## Indstillinger

Specialprogrammer  | Blanchering

eller

Opvarmningsformer  | Dampprogram 

Temperatur: 100 °C

Blancheringstid: 1 min.

## Henkogning

Anvend kun førsteklases, friske madvarer uden trykmærker og rådne pletter.

### Glas

Anvend kun glas og tilbehør, der er i orden og ordentligt rengjort. Der kan anvendes glas med skruelåg samt med glaslåg og gummitætning.

Sørg for, at glassene har samme højde, så alt henkoges ensartet.

Rengør glaskanten efter opfyldning med en ren klud og varmt vand, og sæt låg på glassene.

### Frugt

Sorter frugten omhyggeligt. Skyl den hurtigt og grundigt, og lad den dryppe af. Skyl bærfrugt meget forsigtigt, da den er meget modtagelig over for trykmærker.

Fjern evt. skal, stilk, kerner eller sten. Skær større stykker frugt, fx æbler, i bånde.

Stik flere gange i større stenfrugter (blommer, abrikoser) med en gaffel eller et træspyd, da de ellers vil springe.

## Grøntsager

Vask, rens og skær grøntsagerne i mindre stykker.

Blancher grøntsager før henkogningen, så de bibeholder deres farve (se afsnittet Specialanvendelser - Blanchering).

## Kapacitet

Fyld glassene løst med maden til maks. 3 cm under kanten. Cellevæggene beskadiges, hvis maden presses sammen. Stød glasset blødt på en klud, så indholdet fordeles bedre. Fyld glassene op med væske. Indholdet skal være dækket.

Anvend en sukkeropløsning til frugt og en salt- eller eddikeopløsning til grøntsager alt efter smag.

## Kød og pølser

Steg eller kog kødet næsten mørt inden henkogningen. Brug stegefond, evt. fortyndet med vand, eller vandet, som kødet er kogt i, til opfyldning. Sørg for, at glaskanten er fri for fedt.

Fyld kun glasset halvt med pølser, da fyldet stiger op under henkogningen.

## Tips

- Udnyt eftervarmen ved at lade glassene stå i dampovnen i 30 min., efter at den er slukket.
- Lad glassene afkøle langsomt (ca. 24 timer) tildækket med et viskestykke.

## Henkogning af madvarer

- Skub risten ind på 1. ribbe.
- Stil glassene på risten. De enkelte glas må ikke berøre hinanden.

## Indstillinger

Specialprogrammer  | Henkogning eller

Opvarmningsformer  | Dampprogram 

Temperatur: se skemaet

Henkogningstid: Se skemaet

## Specialanvendelser

Madvare	🌡️ [°C]	🕒* [min.]
<b>Bærfrugt</b>		
Solbær	80	50
Stikkelsbær	80	55
Tyttebær	80	55
<b>Stenfrugt</b>		
Kirsebær	85	55
Mirabeller	85	55
Blommer	85	55
Ferskner	85	55
Reineclaude-blommer	85	55
<b>Frugt med kerner</b>		
Æbler	90	50
Æblemos	90	65
Kvæde	90	65
<b>Grøntsager</b>		
Bønner	100	120
Tykke bønner	100	120
Agurker	90	55
Rødbede	100	60
<b>Kød</b>		
Forkogt	90	90
Stegt	90	90

🌡️ Temperatur, 🕒 Henkogningstid

\* Henkogningstiderne gælder for 1,0 l-glas For 0,5 l-glas reduceres tiden med 15 min, for 0,25 l-glas med 20 min.

## Hævning af gærdej

- Lav dejen efter opskriften.
- Stil den utildækkede dejskål på risten i ovnrummet.

### Indstillinger

Specialprogrammer  | Hævning af gærdej

Tid: Iht. angivelsen i opskriften

eller

Opvarmningsformer  | Dampprogram 

Temperatur: 40 °C

Tid: Iht. angivelserne i opskriften

## Desinficering af service

Service og sutteflasker, der er desinficeret i dampovnen, er efter afvikling af programmet fri for bakterier i lighed med, hvis de var blevet kogt. Kontroller dog forinden ved hjælp af producentens oplysninger, om alle delene er temperatur (op til 100 °C) og dampbestandige.

Skil sutteflaskerne ad i de forskellige dele. Saml først sutteflaskerne igen, når de er helt tørre. Kun herved undgås fornyet kimdannelse.

- Anbring alle servicedele på risten i et fad med huller, så de ikke berører hinanden (liggende eller med åbningen nedad). På den måde kan den varme damp uhindret strømme omkring de enkelte dele.

### Indstillinger

Specialprogrammer  | Desinficering af service

Tid: 1 min. til 10 timer

eller

Opvarmningsformer  | Dampprogram 

Temperatur: 100 °C

Tid: 15 min.

# Specialanvendelser

## Tilberedning af en menu – automatisk

Ved automatisk tilberedning af en menu kan op til 3 forskellige madvarer sammensættes til en menu, fx fisk med ris og grøntsager.

Ved tilberedning af en menu sættes madvarerne da tidsforskudt ind i ovnrummet, så de er færdigtilberedt på samme tid.

Madvarerne kan vælges i tilfældig rækkefølge, for dampovnen sorterer automatisk efter længden af tilberedningstiden og angiver, hvornår den enkelte madvare skal sættes ind.

Funktionerne Slut kl. og Start kl. er ikke mulige ved Tilberedning af en menu.

## Anvendelse af specialprogrammet Tilberedning af en menu

■ Vælg Specialprogrammer  | Tilberedning af en menu.

■ Vælg den ønskede madvare.

Afhængig af valgt madvare skal der herefter indstilles størrelse, vægt og tilberedningsgrad.

■ Vælg de ønskede værdier, og bekræft med OK.

■ Vælg Tilføj madvare.

■ Vælg den ønskede madvare, og følg samme fremgangsmåde som ved første madvare.

■ Gentag i givet fald fremgangsmåden for den tredje madvare.

Efter bekræftelse af Start Tilberedn. af en menu opfordres der til at stille madvaren med den længste tilberedningstid ind.

■ Hvis madvarer, der afgiver væske eller farve, tilberedes i fade med huller, skubbes disse ind direkte over glasbradepanden. På denne måde undgås smagsoverførsel eller misfarvninger på grund af neddryppende væske.

Efter afslutning af opvarmningsfasen, angiver dampovnen, hvornår den næste madvare skal skubbes ind. Når dette tidspunkt nås, lyder et signal.

Denne proces gentages i givet fald for den tredje madvare.

En menu kan også sammensættes af madvarer, der ikke er indkodet. Oplysninger herom fremgår af afsnittet Tilberedning med damp - Tilberedning af en menu - manuelt.



## Opvarmning af fugtige klude

- Fugt stofservietterne/gæstehåndklæderne, og rul dem fast op.
- Læg stofservietterne/gæstehåndklæderne ved siden af hinanden i et fad med huller.

### Indstillinger

Automatikprogrammer  | Specialprogrammer | Opvarmning af fugtige klude

eller

Opvarmningsformer  | Dampprogram 

Temperatur: 70 °C

Tilberedningstid: 2 min.

## Smeltning af husblas

- Opblød **husblas i blade** i 5 min. i en skål med koldt vand. Husblasbladene skal være godt dækket af vand. Tryk væden ud af husblassen, og hæld vandet fra skålen. Kom husblassen tilbage i skålen.
- Hæld **husblas i pulverform** i en skål, og hæld så meget vand i, som der er angivet på emballagen.
- Dæk servicet til, og stil det på risten.

### Indstillinger

Automatikprogrammer  | Specialprogrammer | Smeltning af husblas

eller

Opvarmningsformer  | Dampprogram 

Temperatur: 90 °C

Tilberedningstid: 1 min.

## Specialanvendelser

---

### Smeltning af honning

- Løsn låget lidt, og stil glasset i et fad med huller.
- Omrør honningen indimellem.

Ved smeltning (dekrystallisering) af honning ved en temperatur på 60 °C er hovedformålet at opnå en smørbar madvare igen.

### Indstillinger

Automatikprogrammer  Auto | Specialprogrammer | Smeltning af honning

eller

Opvarmningsformer  | Dampprogram

Temperatur: 60 °C

Tid: 90 min. (uafhængig af glasstørrelse eller honningmængde i glasset)

### Smeltning af chokolade

Al slags chokolade kan smeltes i dampovnen.

Ved anvendelse af chokoladeglasur stilles den uåbnede pakke i et fad med huller.

- Knæk chokoladen i små stykker.
- Anbring større mængder i et fad uden huller og mindre mængder i en kop eller skål.
- Dæk fadet eller servicet med temperatur- og dampbestandig folie (op til 100 °C).
- Omrør større mængder af og til.

### Indstillinger

Automatikprogrammer  Auto | Specialprogrammer | Smeltning af chokolade

eller

Opvarmningsformer  | Dampprogram

Temperatur: 65 °C

Tilberedningstid: 20 min.

## Fremstilling af yoghurt

Til yoghurt anvendes mælk og yoghurtferment/bakteriekultur, som kan købes i specialforretninger.

Anvend yoghurt natural med levende kulturer og uden tilsætninger. Varmebehandlet yoghurt er ikke egnet.

Yoghurten skal være frisk (kort opbevaringstid).

Både langtidsholdbar og frisk mælk kan anvendes til fremstilling af yoghurt. Langtidsholdbar mælk kan anvendes uden yderligere behandling. Frisk mælk skal først opvarmes til 90 °C (ikke koges) og herefter afkøles til 35 °C. Ved anvendelse af frisk mælk bliver yoghurten lidt fastere end med langtidsholdbar mælk.

Yoghurt og mælk skal have samme fedtindhold.

Glassene må ikke bevæges eller rystes under tilberedningstiden.

Efter tilberedningen skal yoghurten straks afkøles i køleskabet.

Fastheden, fedtindholdet og de anvendte kulturer i basis-yoghurten har indflydelse på konsistensen af den yoghurt, der fremstilles. Ikke alle yoghurttyper er lige velegnede som basis-yoghurt.

**Tip:** Ved anvendelse af yoghurtferment kan yoghurt fremstilles af en mælke-/flødeblanding. Bland 3/4 l mælk med 1/4 l fløde.

- Omrør 100 g yoghurt med 1 l mælk, eller lav blandingen med yoghurtferment iht. anvisningen på emballagen.
- Fyld mælkeblandingen i glas, og sæt låg på glassene.
- Stil de lukkede glas i et fad med huller. De enkelte glas må ikke berøre hinanden.
- Stil glassene i køleskabet straks efter udløb af tilberedningstiden. Undgå at bevæge glassene unødigt.

## Indstillinger

Automatikprogrammer  Auto | Specialprogrammer | Fremstilling af yoghurt

eller

Opvarmningsformer  | Dampprogram

Temperatur: 40 °C

Tid: 5:00 timer

## Mulige årsager til dårlige resultater

Yoghurten er ikke fast:

Forkert opbevaring af basis-yoghurten, kølekæden er blevet brudt, emballagen var beskadiget, mælken blev ikke opvarmet tilstrækkeligt.

Væsken er skilt fra:

Glassene blev bevæget, yoghurten blev ikke afkølet hurtigt nok.

Yoghurten er grynet:

Mælken blev opvarmet til for høj temperatur, mælken var ikke god, mælk og basis-yoghurt blev ikke rørt ensartet sammen.

## Specialanvendelser

---

### Smeltning af spæk

Spækket brunes ikke.

- Anbring spækket (i tern, strimler eller skiver) i et fad uden huller.
- Dæk fadet eller servicet med temperatur- og dampbestandig folie (op til 100 °C).

#### Indstillinger

Automatikprogrammer  Auto | Specialprogrammer | Smeltning af spæk

eller

Opvarmningsformer  | Dampprogram  SSS

Temperatur: 100 °C

Tilberedningstid: 4 min.

### Dampning af løg

Dampning betyder tilberedning i egen saft, evt. under tilsætning af en smule fedtstof.

- Skær løgene i stykker, og anbring dem i et fad uden huller med lidt smør.
- Dæk fadet eller servicet med temperatur- og dampbestandig folie (op til 100 °C).

#### Indstillinger

Automatikprogrammer  Auto | Specialprogrammer | Dampning af løg

eller

Opvarmningsformer  | Dampprogram  SSS

Temperatur: 100 °C

Tilberedningstid: 4 min.

## Saftpresning

Der kan udvindes saft fra blød og mid-delhård frugt i dampovnen.

Overmoden frugt er bedst egnet til saftpresning; jo mere moden frugten er, desto mere smagsfuld og aromatisk bliver saften.

## Forberedelse

Rens og skyl frugten, der skal presses. Skær kedelige pletter væk.

Fjern stilke fra vindruer og kirsebær, da de indeholder bitterstoffer. Det er ikke nødvendigt at fjerne stilkene fra bærrene.

Skær større stykker frugt såsom æbler i ca. 2 cm tykke tern. Jo hårdere frugten er, desto mindre stykker skæres den ud i.

## Tips

- Bland mild og stærk frugt for at opnå en afrundet smag.
- For de fleste frugtsorter øges saftmængden, og aromaen forbedres, hvis frugten tilsættes sukker og trækker i nogle timer. Vi anbefaler til 1 kg sød frugt 50-100 g sukker og til bitter frugt 100-150 g sukker.
- Hvis man ønsker at opbevare den udvundne saft, fyldes den i rene flasker, som straks lukkes tæt til.

## Saftkogning

- Forbered frugterne, og læg dem i et fad med huller.
- Anbring et fad uden huller eller opsamlingsbakken eller glasbradepanden (afhængig af model) herunder til opsamling af saften.

## Indstillinger

Opvarmningsformer  | Dampprogram 

Temperatur: 100 °C

Tid: 40-70 min.

# Specialanvendelser

## Flåning

- Snit et kryds i madvarerne (fx tomater, nektariner osv.) ved stilken. På denne måde kan skindet nemmere trækkes af.
- Anbring madvarerne i et fad med huller.
- Mandler skal skylles i koldt vand straks efter udtagning. Ellers kan skindet ikke trækkes af.

## Indstillinger

Opvarmningsformer  | Dampprogram 

Temperatur: 100 °C

Tid: Se skemaet

Madvare	 [min.]
Abrikoser	1
Mandler	1
Nektariner	1
Peberfrugt	4
Ferskner	1
Tomater	1

 Tid

## Konservering af æbler

Holdbarheden for ubehandlede æbler kan forlænges. Dampning er medvirkende til, at æblerne ikke går så hurtigt i forrådnelse. Ved optimal opbevaring i et tørt, køligt og godt ventileret rum er holdbarheden 5 til 6 måneder. Dette gælder kun æbler, ikke andre kernefrugtsorter.

## Indstillinger

Automatikprogrammer  | Frugt | Æbler | Hel(e)

eller

Opvarmningsformer  | Dampprogram 

Temperatur: 50 °C

Henkogningstid: 5 min.

## Tilberedning af æggestand

- Rør 6 æg sammen med 375 ml mælk (skal ikke piskes skummende).
- Krydr ægge-/mælkeblanding, og fyld den i et fad uden huller smurt med smør.

## Indstillinger

Opvarmningsformer  | Dampprogram 

Temperatur: 100 °C

Tilberedningstid: 4 min.

Madvarer kan optøs, opvarmes og tilberedes i opvarmningsformen Damp + Mikro  med en kombination af damp og mikrobølger.



Under opvarmningsfasen opvarmes ovnrummet først med damp til den indstillede temperatur. Så snart temperaturen er nået, tilkobles mikrobølgefunktionen, så dampfremstilleren og magnetronen er tilkoblet samtidig under hele tilberedningsfasen.



Som ved tilberedning med damp starter tilberedningstiden først, når den indstillede temperatur er nået.

Den kombinerede opvarmningsform Damp + Mikro  har følgende fordel:

- Kortere tilberedningstid, da den tilbereder hurtigere end ved almindelig tilberedning med damp.
- Maden overtilberedes eller udtørres ikke som ved anvendelse af mikrobølger alene,
- Der kan tøs op og opvarmes i én proces,
- Der skal ikke omrøres under processen.

## Optøning og opvarmning i opvarmningsformen Damp + Mikro

	 [W]	 [min.]	 [°C]	Tilberedningsservice
<b>Opvarmning af portionsanretning<sup>1,2</sup></b>				
Pasta med tomatsauce, 400 g (forhold 5:3)	300	7–8	90	Dyb tallerken
Frikadelle med kartoffelmos og rødkål, 450 g	300	11	85	Dyb tallerken
<b>Optøning og opvarmning<sup>1,2</sup></b>				
Nedfrosne gryderetter/Supper, 250 g	300	10–11	95	Skål
Nedfrosne gryderetter/Supper, 500 g	300	15–16	90	Skål

 Mikrobølgeeffekt,  Tid,  Temperatur

<sup>1</sup> Anvend **ikke** afdækning/låg.

<sup>2</sup> Anbring maden på glasbradepanden på 1. ribbe.

# Damp + Mikro

## Tilberedning af pillekartofler (faste)

- Skub glasbradepanden ind på 1. ribbe.
- Læg de skyllede pillekartofler ved siden af hinanden i et fad med huller.

### Indstillinger



Automatikprogrammer  Auto | Grøntsager | Kartoffler | Pillekartofler | Faste | ... | Damp + Mikro

eller

Opvarmningsformer  | Damp + Mikro

Mikrobølgeeffekt/Temperatur: 80 W + 100 °C

Tilberedningstid: Se skemaet

Kartoffelstørrelse	Mængde		 [min.]
små (40–60 g)	200 g (4 stk.)	2	15
	600 g (12 stk.)	2	18
	1000 g (20 stk.)	2	21
middel (90–110 g)	200 g (2 stk.)	2	18
	600 g (6 stk.)	2	21
	1000 g (10 stk.)	2	24
store (140–160 g)	300 g (2 stk.)	2	22
	600 g (4 stk.)	2	25
	900 g (6 stk.)	2	29

<sup>4</sup> Ribbe,  Tilberedningstid



## Tilberedning af ris

Risen udvider sig under tilberedningen og skal derfor tilberedes i vand. Afhængig af sort er optagelsen af væske og derfor også forholdet mellem ris og væske forskellig.

Under tilberedningen optager risene væsken helt, så der ikke går nogen næringsstoffer tabt.

### Fade

Anvend et fad uden huller.

### Forberedelse

Skyl risene inden tilberedningen. Hæld omhyggeligt vandet fra, når risene skylles i fadet.

**Tip:** Den nødvendige væske kan beregnes med en vægt eller bægermetoden. Til bægermetoden fyldes den ønskede mængde ris i et bæger, og risen kommes i fadet. Herefter opmåles den nødvendige mængde væske (se skemaet) med bægeret, og det tilsættes risen.

Sørg for, at risen er jævnt fordelt i fadet.

### Indstillinger





Automatikprogrammer  Auto | Ris | ... | Damp + Mikro





eller

Opvarmningsformer  | Damp + Mikro

Mikrobølgeeffekt/Temperatur: Se skemaet

Tilberedningstid: Se skemaet

	Forhold ris : vand	Tilsæt- ning	 4 1	 [W]	 [min.]	 [°C]
Basmatiris	1 : 2	Salt	2	300	9	100
Parboiled ris	1 : 2	Salt	2	150	17	100
Grødris	1 : 3	Sukker <sup>1</sup>	2	150	21	100

 4 Ribbe,  Mikrobølgeeffekt,  Tilberedningstid,  Temperatur

<sup>1</sup> Tilsættes efter tilberedningsprocessen:

## Optøning og opvarmning med mikrobølger

---

Til optøning og opvarmning af madvarer anbefaler vi generelt at indstille følgende mikrobølgeeffekter:

 [W]	Optøning
80	Meget sarte madvarer: Fløde, smør, fløde- og smørcremetærte, ost
150	Alle andre madvarer
Opvarmning	
450	Babymad-/børnemad
600	Diverse madvarer; dybfrosne færdigretter, der ikke skal brunes
850	
1000	Drikke

 Mikrobølgeeffekt

Den nødvendige tid afhænger af madens art, mængde og udgangstemperatur. Tiderne fremgår af skemaerne på de følgende sider.

# Optøning og opvarmning med mikrobølger

## Optøning

Når frostvarer optøs skånsomt, bibeholdes vitaminer og næringsstoffer i større udstrækning.

 Smittefare på grund af kimdannelse.

Kim såsom salmonella kan udløse alvorlig madforgiftning.

Ved optøning af fisk og kød (især fjerkræ) skal man være særligt omhyggelig med hygiejnen.

Anvend ikke optøningsvæsken.

Videreførarbejd madvarerne straks efter hviletiden.

## Tips

- Lad frysevaren tø op på glasbradepanden uden emballage. Ved større mængder mad stilles frysevarerne i mikrobølgeegnet service, som stilles på glasbradepanden.
- Dybfrosne færdigretter kan optøs og opvarmes samtidigt. Vær opmærksom på angivelserne på emballagen.

## Optøning af frysevarer

Anvend service, der kan tåle mikrobølger.

- Stil frysevaren på glasbradepanden på 1. ribbe.
- Tildæk evt. frysevaren.
- Vælg Specialprogrammer .
- Vælg Optøning | Mikrobølger.
- Den foreslåede effekt og optøningstid kan om nødvendigt ændres.
- Vælg Start.

- Under optøningen:  
Omrør, vend eller omplacér maden.  
Rør fra de yderste lag ind mod midten, da kanterne opvarmes hurtigere.

Udligningstider er hviletider, hvor temperaturen fordeles jævnt i maden.

- Lad maden hvile nogle minutter ved stuetemperatur efter optøningen, så temperaturen kan fordeles jævnt i maden.

## Alternative indstillinger

Opvarmningsformer  | Mikrobølger 

Mikrobølgeeffekt: Se skemaet

Optøningstid: Se skemaet

Hviletid: Se skemaet

## Oplysninger om skemaerne



Vær opmærksom på de angivne mikrobølgeeffekter, tider og hviletider. Der er taget højde for madens art, mængde og udgangstemperatur.

## Valg af tider



- Vælg generelt middeltiden.

# Optøning og opvarmning med mikrobølger

## Optøning med mikrobølgefunktionen

Madvare	Mængde	 [W]	 [min.]	 [min.]	Maden omrøres/ vendes/ omplaceres	Afdækning/låg
<b>Mælkeprodukter</b>						
Fløde	250 ml	80	14	10–15	hvert 5. min.	Ja
Smør	250 g	80	12–14	5–10	efter halvde- len af tiden	Ja
Ost i skiver	250 g	80	6–7	10–15;  Osteskiver løsnes fra hånden	efter 3 min.	Nej
Mælk	500 ml	150	22–23	5–10	2 gange efter hver 7 min.	Ja
<b>Kager/bagværk</b>						
Sandkage (1 stk.)	100 g	150	1–2	5–10	–	Ja
Sandkage (1 stk.)	300 g	150	3–4	10–15	efter halvde- len af tiden	Ja
Frugtkage (3 stk.)	3 x 100 g	150	9–10	10–15	efter 5 min.	Ja
Smørmandelkage (3 stk.)	3 x 100 g	150	5–6	10–15	efter halvde- len af tiden	Ja
Flødetærte/ Cremetærte (1 stk.)	100 g	80	3–4	10–15	–	Ja
Flødetærte/ Cremetærte (3 stk.)	3 x 100 g	80	5,5–6,5	10–15	efter halvde- len af tiden	Ja
Boller (4 stk.)	4 x ca. 50 g	150	4–5	5–10	efter halvde- len af tiden	Nej
<b>Frugt</b>						
Jordbær, hindbær	150 g	80	11–12	5–10	efter halvde- len af tiden	Ja
Solbær	250 g	80	13–14	5–10	efter halvde- len af tiden	Ja
Blommer	500 g	150	13–15	5–10	efter halvde- len af tiden	Ja

## Optøning og opvarmning med mikrobølger

Madvare	Mængde	 [W]	 [min.]	 [min.]	Maden omrøres/vendes/oplacers	Afdækning/låg
<b>Kød</b>						
Hakket oksekød	500 g	150 + 80	8–9 + 17–19	10–15	2 gange efter hvert. 10 min.	Nej
Kylling	1000 g	150	25–28	10–15	hvert 10. min.	Nej
<b>Grøntsager</b>						
Ærter	250 g	150	9–10	5–10	efter halvde- len af tiden	Ja
Asparges	250 g	150	11–12	5–10	efter 5 min.	Ja
Bønner	500 g	150	16–17	5–10	2 gange efter hvert. 5 min.	Ja
Rødkål (til opdeling i portioner)	500 g	150	18–19	5–10	2 gange efter hvert. 5 min.	Ja
Spinat (til opdeling i portioner)	300 g	150	14–15	10–15	2 gange efter hvert. 5 min.	Ja

 Mikrobølgeeffekt,  Optøningstid,  Hviletid

# Optøning og opvarmning med mikrobølger

## Opvarmning

Anvisningerne i afsnittet Råd om sikkerhed og advarsler - Den daglige brug bør ubetinget følges.

 Fare for at komme til skade på grund af varme madvarer.

Hvis baby- og børnemad opvarmes for kraftigt, kan børnene brænde sig herpå.

Opvarm kun baby- og børnemad i 60-70 sek. ved 450 W.

Rør rundt i maden efter opvarmningen. Især baby- og børnemad skal efter opvarmningen omrøres eller rystes godt. Kontroller, at den ikke er for varm, så børn ikke brænder sig.

 Fare for at komme til skade på grund af overtryk i lukkede beholdere eller flasker.

I lukkede beholdere eller flasker opbygges der ved opvarmning et tryk, der kan føre til eksplosion.

Opvarm aldrig mad eller væsker i lukkede beholdere eller flasker. Åbn beholderne forinden, og fjern låg og sutter på sutteflasker.

Fare for at komme til skade på grund af varme væsker.

Ved kogning, især ved efteropvarmning af væsker, kan det med opvarmningsformen Mikrobølger  forekomme, at kogetemperaturen ganske vist er nået, men at de typiske dampbobler endnu ikke stiger op. Væsken koger ikke ensartet.

Denne kogeforsinkelse kan medføre en eksplosionsagtig overkogning, når beholderen tages ud, hvorved man kan skolde sig på den varme væske. Under ugunstige omstændigheder kan trykket være så kraftigt, at døren åbner af sig selv.

Omrør væsken inden opvarmningen eller opkogningen.

Tag tidligst beholderen ud af ovnrummet 20 sek. efter opvarmningen.

Der kan desuden evt. stilles en glas-pind eller lignende i beholderen under opvarmningen.

# Optøning og opvarmning med mikrobølger

## Tips

- Anvend altid afdækning/låg, undtagen ved opvarmning af drikkevarer og mad med panering.
- Vær opmærksom på, at madvarer med en udgangstemperatur på ca. 5 °C (køleskabstemperatur) kræver længere opvarmningstid end madvarer med rumtemperatur.
- Hvis man ikke er sikker på, at maden er tilstrækkeligt opvarmet, opvarmes den i lidt længere tid.
- Dybfrosne færdigretter kan optøs og opvarmes samtidigt. Vær opmærksom på angivelserne på emballagen.

## Opvarmning af mad

Anvend service, der kan tåle mikrobølger.

- Anbring maden, der skal opvarmes, på glasbradepanden på 1. ribbe.
- Dæk om nødvendigt maden til.
- Vælg Specialprogrammer .
- Vælg Opvarmning | Mikrobølger.
- Ændr om nødvendigt den foreslåede effekt og tiden.
- Vælg Start.
- Under opvarmningen:  
Omrør, vend eller omplacer maden.  
Rør fra de yderste lag ind mod midten, da kanterne opvarmes hurtigere.

 Risiko for forbrænding på grund af varme overflader.

Dampovnen bliver varm under brug. Man kan brænde sig på ovnrummet, ribberne og tilbehøret. Der kan dannes sporadiske vanddråber på undersiden af servicet.

Anvend grydelapper, når der arbejdes i det varme ovnrum, og når servicet tages ud.

Udligningstider er hviletider, hvor temperaturen fordeles jævnt i maden.

- Lad maden hvile nogle minutter ved stuetemperatur efter opvarmningen, så temperaturen kan fordeles jævnt i maden.

## Alternative indstillinger

Opvarmningsformer  | Mikrobølger 

Mikrobølgeeffekt: Se skemaet

Tid: Se skemaet

Hviletid: Se skemaet

## Oplysninger om skemaerne



Vær opmærksom på de angivne mikrobølgeeffekter, tider og hviletider. Der er taget højde for madens art, mængde og udgangstemperatur.

## Valg af tider

- Vælg generelt middeltiden.



# Optøning og opvarmning med mikrobølger

## Opvarmning med opvarmningsformen Mikrobølger

Madvare	Mængde	 [W]	 [min.:s.]	 [min.]	Maden omrøres/ vendes/ oplaceres	Afdækning
<b>Drikke<sup>1</sup></b>						
Kaffe, drikketemperatur 60–65 °C	1 kop (200 ml)	1000	1:10–1:20	–	inden opvarmningen	nej
Mælk, drikketemperatur 60–65 °C	1 bæger/ krus (200 ml)	1000	1:20–1:30	–	inden opvarmningen	nej
Vand bringes i kog	1 kop (125 ml)	1000	1:40–1:50	–	inden opvarmningen	nej
Sutteflaske (mælk)	ca. 200 ml	450	1:30–1:40	1	inden servering	nej
Gløgg, toddy drikketemperatur 60–65 °C	1 bæger/ krus (200 ml)	1000	1:00–1:10	–	inden opvarmningen	nej
<b>Madvare<sup>2</sup></b>						
Babymad (stuetemperatur)	1 glas (190 g)	450	1:00–1:10	1	inden servering	nej
Kotelet, stegt	200 g	600	4:20–4:50	1	efter halvdel af tiden	nej
Fiskefilet, stegt	200 g	600	3:50–4:20	1	efter halvdel af tiden	nej
Steg med sauce	200 g	600	4:50–5:20	1	efter halvdel af tiden	ja
Tilbehør	250 g	600	3:40–4:10	1	efter halvdel af tiden	ja
Grøntsager	250 g	600	3:50–4:20	1	efter halvdel af tiden og inden servering	ja
Stegesky	250 g	600	4:10–4:40	1	efter halvdel af tiden og inden servering	ja



## Optøning og opvarmning med mikrobølger

Madvare	Mængde	 [W]	 [min.:s.]	 [min.]	Maden omrøres/vendes/omplaceres	Afdækning
Suppe/gryderet	250 g	600	4:00–4:30	1	efter halvde- len af tiden og inden servering	ja
	500 g	600	7:00–7:30	1	efter halvde- len af tiden og inden servering	ja

 Mikrobølgeeffekt,  Tid,  Hviletid

- 1 Undgå kogeforsinkelse ved at omrøre væsken inden opvarmning. Tag tidligst beholderen ud af ovnrummet 20 sek. efter opvarmningen. Der kan desuden evt. stilles en glaspind eller lignende i beholderen under opvarmningen.
- 2 Tiderne gælder for en udgangstemperatur på maden på ca. 5 °C. For madvarer, der normalt ikke opbevares i køleskab, regnes der med en udgangstemperatur på ca. 20 °C. Opvarm madvarer (med undtagelse af babymad og sarte saucer) til en temperatur på 70–75 °C.

# Automatikprogrammer

---

Med de talrige automatikprogrammer opnås der et optimalt tilberedningsresultat på komfortabel og sikker vis.

## Kategorier

Automatikprogrammerne  er sorteret efter kategorier for at danne et bedre overblik. Der vælges nemt et program, der passer til maden, hvorefter anvisningerne i displayet følges.

## Anvendelse af automatikprogrammer

■ Vælg Automatikprogrammer .

Listen med valgmuligheder vises.

■ Vælg den ønskede kategori (fx Fisk).

De automatikprogrammer, der er tilgængelige i den valgte kategori, vises.

■ Vælg det ønskede automatikprogram.

■ Følg vejledningen i displayet.

**Tip:** Med  Info kan der afhængigt af tilberedningsproces fx vises information om, hvornår retten skal sættes ind eller vendes.

## Anvisninger om anvendelse

- Efter en tilberedning skal ovnen først afkøle til stuetemperatur, inden et automatikprogram startes.
- Vægtangivelserne gælder vægten pr. stk. Der kan tilberedes et stykke laks a 250 g eller 10 stykker laks a 250 g samtidig.
- Tilberedningsgraden vises med en bjælke med syv felter. Indstil den ønskede tilberedningsgrad ved at trykke på den pågældende bjælke.

- I kategorien Ris er der for langkornede og runde ris også valgmuligheden Generelt. Anvend dette automatikprogram, hvis der skal tilberedes langkornede eller rundkornede ris, hvortil der ikke findes et automatikprogram.
- I nogle automatikprogrammer kan start- eller sluttiden forskydes med Start kl. eller Slut kl..
- Under menupunktet Vis tilberedningstrin vises de enkelte tilberedningstrin for automatikprogrammet. I nogle automatikprogrammer er der desuden menupunktet Trinvis vejledning. De nødvendige handlinger, fx når maden skal stilles ind, eller ingredienser skal tilføjes, kan kaldes frem i dette menu-punkt. Under tilberedningsprocessen kan handlingerne vises med  Info.
- Vær forsigtig, når døren åbnes ved indskubning af mad i den varme ovn. Der kan trænge varm damp ud. Gå et skridt tilbage, og vent, indtil dampen er fordampet. Sørg for hverken at komme i berøring med den varme damp eller de varme ovnrumsvægge. Fare for skoldning og forbrænding.
- Hvis maden ikke er færdigtilberedt som ønsket efter afvikling af et automatikprogram, vælges Forlænget tilberedning.
- Automatikprogrammer kan også gemmes som Egne programmer.

## Søgning

(afhængig af sprog)

Under Automatikprogrammer kan der søges efter navn på kategorierne og automatikprogrammerne.

Det er en fuldtekstsøgning, hvor der også kan søges efter dele af ord.

Med start i hovedmenuen:

- Vælg Automatikprogrammer .

Listen med kategorier vises.

- Vælg Søgning.
- Indtast teksten, der skal søges efter, fx Laks, via tastaturet.

I bunden vises antallet af søgeresultater.

Hvis der ikke findes nogen søgeresultater, eller hvis der er over 40 søgeresultater, er feltet resultater deaktiveret, og søgeteksten skal ændres.

- Vælg XX resultater.

Resultaterne for kategorier og automatikprogrammer vises.

- Vælg det ønskede automatikprogram eller kategorien og derefter det ønskede automatikprogram.

Automatikprogrammet starter.

- Følg vejledningen i displayet.

Hyppest anvendte programmer kan gemmes under MyMiele .

Især i automatikprogrammer vil det da ikke længere være nødvendigt at søge i flere menuer for at starte et program.

**Tip:** Menupunkter indkodet under MyMiele kan også fastlægges som startbillede (se afsnittet Indstillinger – Startbillede).

## Indkodninger (favoritter) tilføjes

Der kan tilføjes op til 20 indkodninger (favoritter).

- Vælg MyMiele .
- Vælg Tilføj favorit.

Der kan vælges underpunkter fra følgende rubrikker:

- Opvarmningsformer
- Automatikprogrammer  Auto
- Specialprogrammer  
- Egne programmer  
- Vedligeholdelse  

- Bekræft med *OK*.

Det valgte underpunkt og det tilhørende symbol vises i listen.

- Yderligere indkodninger foretages på samme måde. Der kan kun vælges underpunkter, der endnu ikke er tilføjet.

## Indkodninger slettes

- Vælg MyMiele .
- Tryk på det punkt, der skal slettes, når kontekstmenuen vises.
- Vælg Slet.

Indkodningen slettes fra listen.

## Indkodninger forskydes

- Vælg MyMiele .
- Tryk på det punkt, der skal forskydes, når kontekstmenuen vises.
- Vælg Forskyd.

Der vises en orange ramme om indkodningen.

- Forskyd indkodningen.

Indkodningen står på den ønskede position.

Der kan oprettes og gemmes op til 20 egne programmer.

- Der kan kombineres op til 9 tilberedningstrin til indstilling af forløbet af yndlingsopskrifter eller hyppigt anvendte opskrifter. På hvert tilberedningstrin kan der vælges indstillinger som fx opvarmningsform, temperatur og tilberedningstid.
- Der kan indkodes et programnavn til opskriften.

Når programmet kaldes frem og startes igen, afvikles det automatisk.

Andre muligheder for oprettelse af egne programmer:

- Gem automatikprogrammet eller specialanvendelsen som eget program efter afviklingen.
- Gem en tilberedningsproces med indstillet tilberedningstid efter afviklingen.

Indtast derefter et programnavn.

### Oprettelse af egne programmer

- Vælg Egne programmer .

- Vælg Opret program.

Der kan nu fastlægges indstillinger for det første tilberedningstrin.

Følg vejledningen i displayet:

- Vælg og bekræft de ønskede indstillinger.

Alle indstillinger for det første tilberedningstrin er fastlagt.

Der kan tilføjes yderligere tilberedningstrin, fx hvis der ønskes endnu en opvarmningsform efter den første.

- Hvis yderligere tilberedningstrin er påkrævet, vælges Tilføj, og fremgangsmåden fra første trin følges.

Tryk på det pågældende tilberedningstrin, hvis indstillingerne skal kontrolleres eller ændres efterfølgende.

- Når alle nødvendige tilberedningstrin er fastlagt: Vælg Gem.
- Indkod programnavnet med tastaturet.

Med tegnet ] kan der tilføjes et linjeskift i lange programnavne.

- Vælg Gem, når programnavnet er indkodet.

I displayet vises en bekræftelse på, at programnavnet er gemt.

- Bekræft med OK.

Det gemte program kan startes straks eller tidsforskudt, eller tilberedningstrinene kan ændres.

## Egne programmer

---

### Egne programmer startes

- Skub retten ind i ovnrummet.
- Vælg Egne programmer .
- Vælg det ønskede program.

Afhængigt af programindstillinger vises følgende menupunkter:

- Start straks  
Programmet startes straks. Opvarmningen af ovnrummet tilkobles straks.
  - Slut kl.  
Tidspunktet for, hvornår programmet skal slutte, fastlægges. Opvarmningen af ovnrummet frakobles automatisk på dette tidspunkt.
  - Start kl.  
Tidspunktet for, hvornår programmet skal starte, fastlægges. Opvarmningen af ovnrummet tilkobles automatisk på dette tidspunkt.
  - Vis tilberedningstrin  
Displayet viser en sammenfatning af indstillingerne.
- Vælg det ønskede menupunkt.  
Programmet starter straks eller på det indstillede tidspunkt.
  - Vælg Luk, når programmet er afviklet.

### Tilberedningstrin ændres

Tilberedningstrinnene i automatikprogrammer, der er gemt under eget navn, kan ikke ændres.

- Vælg Egne programmer .
- Tryk fx på det program, der ønskes ændret, indtil kontekstmenuen vises.
- Vælg Ændres.
- Vælg det tilberedningstrin, du ønsker at ændre eller Tilføj for at tilføje et tilberedningstrin.
- Vælg og bekræft de ønskede indstillinger.
- Vælg Start, hvis du ønsker at starte det ændrede program uden at ændre det.
- Vælg Gem, når alle indstillinger er ændret.

I displayet vises en bekræftelse på, at programnavnet er gemt.

- Bekræft med OK.

Det gemte program kan startes straks eller tidsforskudt.

### Egne programmer omdøbes

- Vælg Egne programmer .
- Tryk fx på det program, der ønskes ændret, indtil kontekstmenuen vises.
- Vælg Omdøb.
- Ændr programnavnet med tastaturet.

Med tegnet  kan der tilføjes et linjeskift i lange programnavne.

- Vælg Gem, når programnavnet er ændret.

I displayet vises en bekræftelse på, at programnavnet er gemt.

- Bekræft med *OK*.

Programmet omdøbes.

### Egne programmer slettes

- Vælg Egne programmer .
- Tryk fx på det program, der ønskes slettet, indtil kontekstmenuen vises.
- Vælg Slet.
- Bekræft spørgsmålet med Ja.

Programmet slettes.

Alle egne programmer kan slettes samtidigt med Indstillinger | Standardindstillinger | Egne programmer.

### Egne programmer forskydes

- Vælg Egne programmer .
- Tryk på det program, der skal forskydes, indtil kontekstmenuen vises.
- Vælg Forskyd.



Der vises en orange ramme om indkodningen.



- Forskyd programmet.

Programmet står på den ønskede position.

## Oplysninger til testinstitutter



### Testretter iht. EN 60350-1 (opvarmningsform Dampprogram )

Testretter	Fade	Mængde [g]	 <sup>1</sup>	 <sup>2</sup> [°C]	 [min.]
Damptilførsel					
Broccoli (8.1)	1x DGGL 1/2-40L	300	Vilkårlig	100	3
Dampfordeling					
Broccoli (8.2)	2x DGGL 1/2-40L	maks.	Vilkårlig <sup>3</sup>	100	3
Kapacitet					
Ærter (8.3)	4x DGGL 1/2-40L	Hver 875	2, 4 <sup>4</sup>	100	5

<sup>1</sup> Ribbe®, <sup>2</sup> Temperatur,  Tilberedningstid

- 1 Skub opsamlingsbakken eller glasbradepanden (afhængig af model) ind på 1. ribbe.
- 2 Skub testretten ind i det kolde ovnrum (inden opvarmningsfasen starter).
- 3 Skub 2x DGGL 1/2-40L ind på ribben efter hinanden.
- 4 Skub 2x DGGL 1/2-40L ind på ribberne efter hinanden.
- 5 Testen er afsluttet, når temperaturen på det koldeste sted er 85 °C.

### Testretter Tilberedning af menu <sup>1</sup> (opvarmningsform Dampprogram )

Testretter	Fade	Mængde [g]	 <sup>2</sup>	 [°C]	Højde [cm]	 [min.]
Kartofler kogefaste, skrællede, kvarte <sup>3</sup>	1/2 DGGL 40 L	800	4	100	–	17
Laksefilet, dybfrost, ikke optøet	1/2 DGGL 40 L	4 x 150	2	100	< 2,5 ≥ 2,5 ≤ 3,2 > 3,2	9 10 11
Broccolibuketter	1/2 DGGL 40 L	600	3	100	–	4





<sup>2</sup> Ribbe,  Temperatur,  Tilberedningstid

- 1 Fremgangsmåde: Se afsnittet Dampprogram - Tilberedning af en menu - manuelt.
- 2 Skub glasbradepanden ind på 1. ribbe.
- 3 Skub 1. testret (kartofler) ind i det kolde ovnrum (inden opvarmningsfasen starter).



## Oplysninger til testinstitutter

### Testretter iht. EN 60705 (opvarmningsform Damp + Mikro) <sup>1)</sup>





Testretter	 <sup>4</sup> <sub>1</sub>	 [W]	 <sup>3</sup> [°C]	 [min.]	 <sup>4</sup> [min.]	Bemærkning
Æggecreme, 1000 g (12.3.1)	1	150	80	19–20	120	Service: Se beskrivelse 12.3.1.2 og bilag B; mål ved øverste kant: 250 x 250 mm; tilberedes util- dækket
Sandkage, 475 g (12.3.2)	1	300	85	7	5	Service: Se beskrivelse 12.3.2.2 og tillæg B; udvendig diameter ved øverste kant: 220 mm; tilberedes util- dækket

<sup>4</sup> Ribbe,  Mikrobølgeeffekt,  Temperatur,  Optønings- eller tilberedningstid,  Hviletid

- 1 Kombineret opvarmningsform med damp og mikrobølger
- 2 Anvend glasbradepanden som frastillingsplade.
- 3 Skub testretten ind i det kolde ovnrør (inden opvarmningsfasen starter).
- 4 Lad testretterne stå ved stuetemperatur. I løbet af denne tid fordeles temperaturen jævnt i maden.

# Oplysninger til testinstitutter

## Testretter iht. EN 60705 (opvarmningsform Mikrobølger )

Testretter	 <sup>4</sup> <sub>1</sub>	 [W]	 [min.]	 <sup>2</sup> [min.]	Bemærkning
Æggecreme, 1000 g (12.3.1)	1	450	19–20	120	Service: Se beskrivelse 12.3.1.2 og bilag B; mål ved øverste kant: 250 x 250 mm; tilberedes util-dækket
Sandkage, 475 g (12.3.2)	1	450 + 300	4 + 10–10:30	5	Service: Se beskrivelse 12.3.2.2 og tillæg B; udvendig diameter ved øverste kant: 220 mm; tilberedes util-dækket
Farsbrød, 900 g (12.3.3)	1	600 + 450	8 + 18–19	5	Service: Se beskrivelse 12.3.3.2 og bilag B; mål ved øverste kant: 250 x 124 mm; tilberedes util-dækket; servicet anbringes på tværs i ovnrummet
Optøning af kød (hakkekød), 500 g (13.3)	1	150 + 80	8–9 + 17–19	10	Service: Se beskrivelse 13.3.2 og bilag B; optøs utildækket; vendes, når halvdelen af tiden er gået
Hindbær, 250 g (A.3.2.)	1	80	12–13	3	Service: Se beskrivelse A.3.2.2; optøs utildækket

<sup>4</sup><sub>1</sub> Ribbe,  Mikrobølgeeffekt,  Optønings- eller tilberedningstid,  Hviletid

- 1 Anvend glasbradepanden som frastillingsplade.
- 2 Lad testretterne stå ved stuetemperatur. I løbet af denne tid fordeles temperaturen jævnt i maden.

 Fare for at komme til skade på grund af varme overflader. Dampovnen bliver varm under brug. Man kan brænde sig på ovnrummet, ribberne og tilbehøret. Lad først ovnrummet, ribberne og tilbehøret afkøle inden rengøring.

 Fare for at komme til skade på grund af elektrisk stød. Dampen fra et damprengøringsapparat kan trænge ind til de spændingsførende dele og medføre kortslutning. Anvend aldrig et damprengøringsapparat til rengøring.

Der kan opstå misfarvninger eller ændringer på overfladerne, hvis der anvendes uegnede rengøringsmidler. Alle overflader kan få ridser. På glasflader kan ridser undertiden medføre brud. Anvend kun opvaskemidler til husholdningsbrug til rengøringen. Fjern straks alle rester af rengøringsmidler.

Anvend ikke alifatiske kulbrinteholdige rengørings- eller opvaskemidler. Disse kan få pakningerne til at svulme op.

Kraftige tilsmudsninger kan i givet fald beskadige dampovnen. Rengør ovnrummet, dørens indvendige side og dørtætningslisten, så snart den er afkølet. Hvis man venter for længe, besværliggøres rengøringen unødigt, og i værste fald kan den være umulig.

Hvis dampovnen er defekt, kan der trænge mikrobølger ud, når ovnen er tændt, hvilket medfører fare for brugeren.

Kontroller døren og dørtætningslisten for beskadigelser. Hvis der er skader, må der ikke anvendes opvarmningsformer med mikrobølger, før den er blevet repareret af Miele Service eller en anden fagmand.

- Rengør og tør dampovnen og tilbehøret efter hver brug.
- Luk først døren, når ovnrummet er helt tørt.

**Tip:** Hvis dampovnen ikke benyttes i længere tid, bør den rengøres grundigt for at undgå lugtdannelse etc. Lad herefter ovndøren stå åben. Lad herefter døren stå åben.

# Rengøring og vedligeholdelse

---

## Ueguede rengøringsmidler

For at undgå beskadigelse af overfladerne bør følgende rengøringsmidler undgås:

- Soda-, ammoniak-, syre- eller kloridholdige rengøringsmidler
- Kalkopløsende rengøringsmidler
- Rengøringsmidler med skurende virkning, fx skurepulver, flydende skuremiddel, pimpsten
- Rengøringsmidler, der indeholder opløsningsmiddel
- Rengøringsmiddel til rustfrit stål
- Opvaskemiddel til opvaskemaskiner
- Glasrengøringsmidler
- Rengøringsmidler til glaskeramiske kogeplader
- Hårde skuresvampe og -børster (fx grydesvampe eller brugte svampe, der indeholder rester af skuremiddel)
- Viskelæder
- Skarpe metalskrabere
- Stålluld
- Hårde stålsvampe
- Punktvis rengøring med mekaniske rengøringsmidler
- Ovnrens og ovnspray

## Rengøring af fronten

- Rengør fronten med en ren svampeklud, opvaskemiddel til opvask i hånden og varmt vand.
- Tør fronten efter med en blød klud.

**Tip:** Der kan også anvendes en ren, fugtig mikrofiberklud uden rengøringsmiddel til rengøringen.

## Ovnrummet rengøres

Rengør og tør ovnrummet, tætningslisten i døren, opsamlingsrenden og dørens indvendige side efter hver brug.

- Fjern:
  - Kondensvand med en svamp eller en svampeklud,
  - Lettere fedtsnavs med en ren svampeklud, opvaskemiddel til opvask i hånden og varmt vand.
- Tør efter med rent vand efter hver rengøring, indtil alle rengøringsmiddelrester er fjernet.
- Tør overfladerne efter med en blød klud.

## Rengøring af den automatiske døråbner

Sørg for, at døråbneren ikke klæber til på grund af madrester.

- Tør **straks** snavs på døråbneren af med en ren svampeklud, opvaskemiddel til opvask i hånden og varmt vand.
- Tør efter med rent vand efter hver rengøring, indtil alle rengøringsmiddelrester er fjernet.

## Vandbeholderen rengøres

- Tag vandbeholderen ud efter hver tilberedning med damp.
- Tag overløbsbeskyttelsen af.
- Tøm vandbeholderen.
- Skyl vandbeholderen i hånden, og tør den herefter af for at undgå kalkrester.
- Sæt overløbsbeskyttelsen på vandbeholderen igen. Sørg for, at overløbsbeskyttelsen går i hak, når den sættes på.

## Rengøring af tilbehør

Alle tilbehørsdele er egnede til rengøring i opvaskemaskine.

## Rengøring af glasbradepande, rist og fade

- Rengør og tør glasbradepande, rist og fade efter hver brug.
- Fjern blålige misfarvninger på fadene med eddike, og skyl efter med rent vand.

# Rengøring og vedligeholdelse

## Rengøring af ribber

Ribberne kan rengøres i opvaskemaskine.

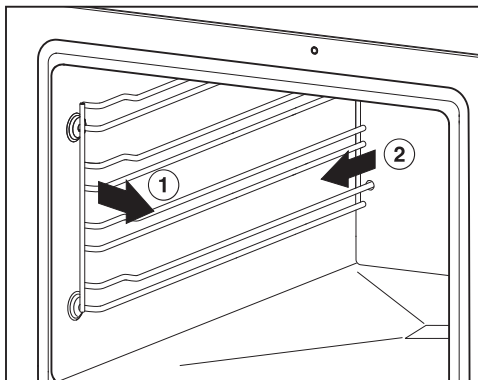

- Træk ribberne ud af monteringshullet (1.) fortil, og tag dem ud (2.).
- Rengør ribberne i opvaskemaskine eller med en ren svampekuld, opvaskemiddel til opvask i hånden og varmt vand.

**Montering** foretages i omvendt rækkefølge.

- Monter forsigtigt ribberne igen.

Hvis ribberne ikke monteres korrekt, er tippe- og stopsikringen ikke garanteret.

Ribberne er monteret i kunststofbøsninger. Kontroller bøsningerne for beskadigelser.

Hvis bøsningerne er beskadiget, bør der ikke anvendes nogen opvarmningsformer med mikrobølger, før de er blevet udskiftet.

## Vedligeholdelse

Funktionerne **Slut kl.** og **Start kl.** kan ikke vælges i vedligeholdelsesprogrammerne.

## Afkalkning af dampovnen

Vi anbefaler, at der anvendes Miele afkalkningstabs (se Ekstratilbehør) til afkalkningen. De er udviklet specielt til Miele's produkter for at optimere afkalkningsprocessen. Andre afkalkningsmidler, der ud over citronsyre også indeholder andre syrer og/eller ikke er fri for andre uønskede indholdsstoffer som fx klorid, kan medføre beskadigelser på produktet. Desuden kan den ønskede virkning ikke garanteres, hvis afkalkningsmiddelkoncentrationen ikke overholdes.

Hvis afkalkningsopløsningen kommer på metal, kan der opstå pletter. Tør straks afkalkningsopløsningen af.

Dampovnen skal afkalkes efter en bestemt driftstid. Når tidspunktet for afkalkning er nået, vises antallet af resterende tilberedningsforløb i displayet. Der tælles kun dampforløb med damp. Efter den sidste resterende tilberedning med damp spærres dampovnen.

Vi anbefaler, at man afkalker dampovnen, inden den spærres.

I løbet af afkalkningsprocessen skal vandbeholderen tømmes, skylles og fyldes med rent vand.

- Tænd dampovnen, og vælg Vedligeholdelse  | Afkalkning.

I displayet vises meldingen Vent venligst. Afkalkningsprocessen forberedes. Dette kan vare nogle minutter. Så snart forberedelsen er afsluttet, opfordres der til at fylde vandbeholderen.

- Fyld vandbeholderen med lunkent vand op til markeringen , og kom 2 Miele afkalkningstabs i.
- Vent, indtil afkalkningstabletterne er opløst.
- Skub vandbeholderen ind.
- Bekræft med *OK*.

Resttiden vises. Afkalkningsprocessen starter.

Sluk aldrig dampovnen, inden afkalkningsprocessen er afsluttet, da afkalkningen ellers skal startes på ny.

I løbet af processen skal vandbeholderen skylles og fyldes med rent vand to gange.

- Følg anvisningerne i displayet.

Når resttiden er gået, vises Slut, og der lyder et signal.

- Sluk dampovnen.
- Tag vandbeholderen ud, og tag overløbsbeskyttelsen af.
- Tøm og aftør vandbeholderen.
- Lad ovnrummet afkøle.
- Tør herefter ovnrummet.
- Luk først døren, når ovnrummet er helt tørt.

### Iblødsætning

Fastsiddende snavs kan oplødes med dette vedligeholdelsesprogram.

- Lad ovnrummet afkøle.
- Tag alt tilbehør ud af ovnrummet.
- Fjern større tilsmudsninger med en klud.
- Vælg Vedligeholdelse  | Iblødsætning.

Iblødsætningen tager ca. 10 min.

## Småfejl udbedres

---

De fleste funktionsforstyrrelser og fejl, der måtte opstå i den daglige drift, vil man selv kunne afhjælpe. I mange tilfælde kan man spare tid og penge, da det ikke er nødvendigt at tilkalde Miele Service.

Under [miele.dk/Services/Hjælp](http://miele.dk/Services/Hjælp) til selvhjælp findes informationer om, hvordan man selv kan udbedre småfejl.

Nedenstående oversigt kan være en hjælp, når årsagen til en fejl skal findes, og fejlen skal udbedres.

### Meldinger i displayet.

Fejl	Årsag og udbedring
F44	Der er opstået en teknisk fejl. <ul style="list-style-type: none"><li>■ Sluk dampovnen, og tænd den igen efter nogle minutter.</li><li>■ Kontakt Miele Service, hvis fejlmeldingen stadig vises.</li></ul>
<b>I displayet vises en melding, der ikke er angivet i dette skema.</b>	Der er opstået en fejl i elektronikken. <ul style="list-style-type: none"><li>■ Afbryd strømmen til dampovnen i ca. 1 minut.</li><li>■ Kontakt Miele Service, hvis problemet stadig er der, når strømforsyningen genetableres.</li></ul>



## Uventet reaktion

Fejl	Årsag og udbedring
<b>Ovnrummet bliver ikke varmt.</b>	Demoprogrammet er aktiveret. Dampovnen kan betjenes, men ovnrumsopvarmningen fungerer ikke. ■ Deaktiver demoprogrammet (se afsnittet Indstillinger - Forhandler).
	Ovnrummet er blevet varmet op på grund af en varmeskuffe nedenunder, der har været i drift. ■ Åbn døren, og lad ovnrummet afkøle.
<b>Dampovnen skifter efter en flytning ikke længere til tilberedningsfasen efter opvarmningsfasen.</b>	Vandets kogetemperatur har ændret sig, da det nye opstillingssted afviger min. 300 m i højdebeliggenhed fra det gamle. ■ Gennemfør en afkalkning for at tilpasse kogetemperaturen (se afsnittet Rengøring og vedligeholdelse - Vedligeholdelse).
<b>Under brugen trænger der usædvanligt meget damp ud, eller der kommer damp ud andre steder end normalt.</b>	Døren er ikke lukket rigtigt. ■ Luk døren.
	Tætningslisten i døren sidder ikke korrekt. ■ Tryk tætningslisten i døren fast, så den slutter til hele vejen rundt.
	Tætningslisten i døren er beskadiget, er fx ridset. Tætningslisten i døren skal udskiftes. ■ Kontakt Miele Service ang. udskiftning af tætningslisten i døren. ■ Anvend ingen opvarmningsformer/funktioner med mikrobølger, før udskiftningen er foretaget.
<b>Funktionerne Start kl. og Slut kl. vises ikke.</b>	Temperaturen i ovnrummet er for høj, fx efter afslutning af en tilberedningsproces. ■ Åbn døren, og lad ovnrummet afkøle.
	Disse funktioner kan generelt ikke vælges i vedligeholdelsesprogrammerne.



## Småfejl udbedres

Fejl	Årsag og udbedring
<b>Sensortasterne eller bevægelsessensoren reagerer ikke.</b>	Indstillingen Display   QuickTouch   Frakoblet er valgt. Herved reagerer sensortasterne og bevægelsessensoren ikke, når dampovnen er slukket. <ul style="list-style-type: none"><li>■ Sensortasterne og bevægelsessensoren reagerer, så snart dampovnen tændes. Hvis sensortasterne og bevægelsessensoren altid skal reagere, når dampovnen er slukket, skal indstillingen Display   QuickTouch   Tilkoblet vælges.</li></ul>
	Indstillingerne for bevægelsessensoren er frakoblet. <ul style="list-style-type: none"><li>■ Indstillingerne for bevægelsessensoren ændres via Indstillinger   Bevægelsessensor.</li></ul>
	Bevægelsessensoren er defekt. <ul style="list-style-type: none"><li>■ Kontakt Miele Service.</li></ul>
	Der er ikke sluttet strøm til dampovnen. <ul style="list-style-type: none"><li>■ Kontroller, om dampovnens stik er sat i stikkontakten.</li><li>■ Kontroller, om sikringen er slået fra. Kontakt en elfagmand eller Miele Service.</li></ul>
	Hvis displayet heller ikke reagerer, er der et problem i styringen. <ul style="list-style-type: none"><li>■ Tryk på tænd/sluk-tasten , til displayet slukker, og dampovnen startes igen.</li></ul>

## Lyde



Fejl	Årsag og udbedring
<b>Under brugen og efter at dampovnen er blevet slukket, høres en lyd (brummen).</b>	Denne lyd er ikke tegn på en fejlfunktion eller en defekt på ovnen. Den opstår, når vandet pumpes ind eller ud.
<b>Efter at dampovnen er slukket, høres der stadig lyde fra blæseren.</b>	Blæserefterløb. Dampovnen er udstyret med en blæser, der leder emmen ud af ovnrummet. Blæseren arbejder også videre, efter at dampovnen er slukket. Blæseren slukker automatisk efter lidt tid.
<b>Der opstår en pibelyd, når dampovnen tages i brug igen.</b>	Når døren er lukket, sker der en trykudligning, under hvilken der kan opstå en pibelyd. Støjen er ikke tegn på, at der foreligger en fejl.

## Ikke-tilfredsstillende resultat

Fejl	Årsag og udbedring
<p><b>Når den indstillede tid er gået, er maden ikke tilstrækkeligt opvarmet eller tilberedt i opvarmningsformen Mikrobølger .</b></p>	<p>Mikrobølgefunktionen er ikke startet igen efter en afbrudt proces.</p> <ul style="list-style-type: none"> <li>■ Start processen igen, indtil madvarerne er tilstrækkeligt opvarmet eller tilberedt.</li> </ul> <p>Der er indstillet for kort tid ved tilberedning eller opvarmning med mikrobølger.</p> <ul style="list-style-type: none"> <li>■ Kontroller, om der er valgt korrekt tid til den indstillede mikrobølgeeffekt. Jo lavere mikrobølgeeffekt, desto længere tid.</li> </ul> <p>Hvis der er for lidt mad i dampovnen, reducerer den automatisk effekten for at beskytte sig selv, indtil der afgives en effekt, der passer til madmængden. Displayet viser stadig den oprindeligt indstillede effekt.</p> <ul style="list-style-type: none"> <li>■ Start processen igen med en lavere mikrobølgeeffekt, indtil maden er varmet eller tilberedt nok.</li> </ul>
<p><b>Maden bliver for hurtigt kold efter opvarmning eller tilberedning med opvarmningsformen Mikrobølger .</b></p>	<p>På grund af mikrobølgernes egenskaber opstår varmen først i den yderste del af maden og overføres derefter til midten. Hvis maden opvarmes med en høj mikrobølgeeffekt, kan maden allerede være meget varm udenpå, men endnu ikke opvarmet i midten. I den efterfølgende hvileperiode bliver maden varmere inde i midten og koldere udenpå.</p> <ul style="list-style-type: none"> <li>■ Vælg især ved opvarmning af mad med forskellig sammensætning, fx en menu, en lavere mikrobølgeeffekt og til gengæld længere tid.</li> </ul>
<p><b>Popcorn er kun poppet delvist (under halvdelen) med funktionen Popcorn .</b></p>	<p>Ovnrummet var for varmt og/eller for fugtigt.</p> <ul style="list-style-type: none"> <li>■ Lad ovnrummet køle af, og/eller tør det af med en klud.</li> </ul> <p>Tilberedningstiden var for kort.</p> <ul style="list-style-type: none"> <li>■ Ændr evt. den forindstillede tid. Der kan indstilles en tilberedningstid på maks. 4 min. (se afsnittet Indstillinger - Popcorn).</li> </ul>

# Småfejl udbedres

## Generelle problemer eller tekniske fejl

Fejl	Årsag og udbedring
Dampovnen kan ikke tændes.	<p>Sikringen er defekt.</p> <ul style="list-style-type: none"><li>■ Udskift sikringen (min. sikring: se typeskiltet).</li></ul> <p>Der kan være tale om en teknisk fejl.</p> <ul style="list-style-type: none"><li>■ Afbryd strømmen til dampovnen i ca. 1 minut ved at<ul style="list-style-type: none"><li>– slå den pågældende sikring fra eller skrue smeltesikringen helt ud eller</li><li>– slå HFI/HPFI-relæet fra.</li></ul></li><li>■ Hvis man efter at have slået HFI/HPFI-relæet eller sikringsgruppen til igen stadig ikke kan tænde dampovnen, kontaktes Miele Service.</li></ul>
Lyset i ovnrummet fungerer ikke.	<p>Pæren er defekt.</p> <ul style="list-style-type: none"><li>■ Kontakt Miele Service, hvis pæren skal udskiftes.</li></ul>
Der er meget fugtigt i ovnrummet efter længere tilberedningsprocesser med opvarmningsformen Mikrobølger  .	<p>Dampovnen med mikrobølger er en førsteklasses dampovn. Ovnrummet er fuldstændig damp tæt. Ved en traditionel mikrobølgeovn er der derimod tale om et luftåbent system. På grund af det damp tætte ovnrums opstår der efter længerevarende tilberedningsprocesser med opvarmningsformen Mikrobølger  kondensat på sidevæggene og indersiden af dørruden. Kondensatmængden afhænger af tilberedningstiden og indholdet af fugtighed i madvarerne.</p>

Miele kan levere en række nyttigt tilbehør samt rengørings- og plejemidler til Miele's produkter.

Disse produkter kan bestilles på vores hjemmeside.

Produkterne kan også købes via Miele's webshop, i Miele Experience Centre eller hos din Miele-forhandler.

### Tilberedningsservice

Miele tilbyder et omfangsrigt udvalg af tilberedningsservice. Dette er både med hensyn til funktion og størrelse perfekt tilpasset til Miele's produkter. Nærmere oplysninger om de enkelte produkter findes på Miele's hjemmeside.

Fadene er **ikke** egnet til anvendelse i opvarmningsformen Mikrobølger .

- Fade med huller i forskellige størrelser
- Fade uden huller i forskellige størrelser

### Rengørings- og plejemidler

- Afkalkningstabs (6 stk.)
- Allround-mikrofiberklud  
Til fjernelse af fingeraftryk og let snavs

### Andet

Risten er **ikke** egnet til anvendelse i opvarmningsformen Mikrobølger .

- Rist
- Glasbradepande

Under [miele.dk/Services](http://miele.dk/Services) findes informationer om, hvordan man selv kan udbedre småfejl og bestille reservedele.

### Kontakt i tilfælde af fejl

Kontakt forhandleren eller Miele Kundecenter, hvis det ikke er muligt selv at udbedre fejlen.

Bestil service via Mieles hjemmeside [www.miele.dk/service](http://www.miele.dk/service).

Kontaktinformation til Miele Kundecenter findes i slutningen af denne dokumentation.

### Miele Service

- Service inden for kort tid
- Lokale Miele-serviceteknikere i landsdækkende servicenet
- Teknikerne er specialuddannede i Mieles produkter
- Centralt dirigerede servicevogne
- Stor reservedelsbeholdning i servicevognen
- Originale Miele-reservedele
- 24 måneders garanti på alle fabriksnye Miele-produkter, -reservedele og reparationer
- Garanteret levering af reservedele i mange år efter at produktet er taget ud af salgsprogrammet

### Reparationsservice

Får du brug for reparationsservice, klarer vi det hurtigt med egen serviceafdeling. Vi har over hele landet mere end 60 lokalt boende serviceteknikere og er derfor altid tæt på kunderne. Ventetiden på at få besøg af en servicetekniker er normalt kun ganske få dage, så dit produkt hurtigt er klar til brug igen. Dette kan vi gøre i kraft af vores store stab af serviceteknikere, som kører i centralt dirigerede servicevogne.

Teknikeren medbringer en stor mængde originale Miele-reservedele i sin servicevogn. Dette bevirker, at langt de fleste reparationer klares med det samme uden yderligere servicebesøg.

Rygraden i god service er dygtige serviceteknikere. Alle vores teknikere har en relevant faglig håndværksmæssig uddannelse, og denne suppleres løbende med Miele's egen uddannelse i drift, vedligeholdelse og reparation af vores produkter. Du kan derfor også altid få råd og vejledning om produkternes drift og vedligeholdelse.

### Servicebestilling

Kontakt Miele Kundecenter via [miele.dk/service](http://miele.dk/service)

### Miele's garanti

De efterfølgende bestemmelser om garanti omfatter udelukkende fabriksnye produkter. Garantien er gældende 24 mdr. fra købsdato, når der forevises kvittering, regning eller tilsvarende, hvoraf købsdato fremgår. Funktionssvigt på produkterne, der skyldes installationsmæssige forhold, dækkes ikke af garantien. Garantien indskrænker ikke købers rettigheder if. lovgivningen over for Miele.

### Miele's garanti omfatter:

Fabriksnye produkter beregnet til private husholdninger og anvendt til rette formål. Fabrikations- og materialefejl, såfremt disse fejl konstateres under produktets normale brug.

For mindre øer, hvor færgetransport er påkrævet, Grønland og Færøerne gælder dog særlige bestemmelser.

### Miele's garanti indebærer:

For store produkter betaler Miele alle udgifter til reservedele, arbejds løn og rejseudgifter for tekniker. Såfremt Miele skønner det nødvendigt, at produktet sendes til et Miele værksted, betaler Miele alle fragtudgifter hertil. For små produkter betaler Miele alle udgifter til reservedele og arbejds løn, hvorimod fremsendelse af produktet sker for købers regning og risiko. Efter udbedring af fejlen sker returnering af produktet for Miele's regning og risiko. Dele udskiftet ved en sådan reparation tilhører Miele.

### Miele's garanti omfatter ikke:

- Fejl eller skader opstået direkte eller indirekte som følge af overlast, fejlbehandling, misbrug, skødesløs behandling, mangelfuld vedligeholdelse, fejlagtig indbygning, opstilling og tilslutning, spændingsvariationer og elektriske forstyrrelser eller ved reparation udført af andre end de af Miele autoriserede teknikere.
- Fejl eller skader opstået som følge af erhvervsmæssig eller anden brug af produkter, der er beregnet til private husholdninger.
- Erstatning for eventuelle følgeskader, herunder skader på andre genstande, driftstab etc., medmindre andet er lovmæssigt fastlagt.

### Uberettiget tilkaldelse af Miele Service:

Inden Miele Service tilkaldes, kontrolleres de fejlmuligheder, det er muligt selv at udbedre. Såfremt kravet om udbedring er uberettiget, eksempelvis hvis produktets svigt skyldes en defekt sikring eller et defekt afløb, påhviler det kunden selv at betale de omkostninger, der er forbundet med at have tilkaldt service.

### Transportskader:

Skulle produktet have fået en transport-skade under en transport, som køber selv har sørget for, rettes omgående henvendelse til den forhandler, hvor produktet er købt.

### Lov om køb:

Bestemmelserne vedrørende garanti er gældende fra ikrafttrædelse af Lov om køb år 2002. Garantien fratager ikke køber adgang til at gøre et eventuelt ansvar efter købeloven gældende over for den forhandler, hvor produktet er købt. Henvendelse til Miele A/S virker samtidig som reklamation over for forhandleren.

### Indberetning:

Ønskes fejlen ikke afhjulpet omgående, skal eventuelle krav i henhold til Miele's garanti sammen med den fornødne dokumentation for købsdato være indsendt skriftligt inden garantiens udløb til

Miele A/S

Erhvervsvej 2, Postboks 1371

DK - 2600 Glostrup.



### Råd om sikkerhed ved indbygning

 Skader på grund af fejlagtig indbygning.

Dampovnen kan blive beskadiget ved fejlagtig indbygning.

Få kun dampovnen monteret af en uddannet fagmand.

- ▶ De tilslutningsdata (spænding og frekvens), der er angivet på dampovnens typeskilt, skal ubetinget stemme overens med de eksisterende forhold på opstillingsstedet, så der ikke opstår skader på dampovnen.  
Sammenlign disse data før tilslutning. Spørg i tvivlstilfælde en uddannet el-fagmand.
- ▶ Multistikdåser og forlængerledninger giver ikke den nødvendige sikkerhed (risiko for brand). Tilslut ikke dampovnen til elnettet med disse.
- ▶ Sørg for, at stikkontakten er let tilgængelig efter indbygning af dampovnen.
- ▶ Dampovnen må ikke indbygges højere oppe, end at man kan se indholdet i fadet på øverste ribbe. Kun herved undgås risiko for forbrændinger fra varm mad.

# Installation

---

## Indbygningsmål

Alle mål er angivet i mm.

## Indbygning i et højskab

Der må ikke være nogen skabsbagvæg bag indbygningsnichen.

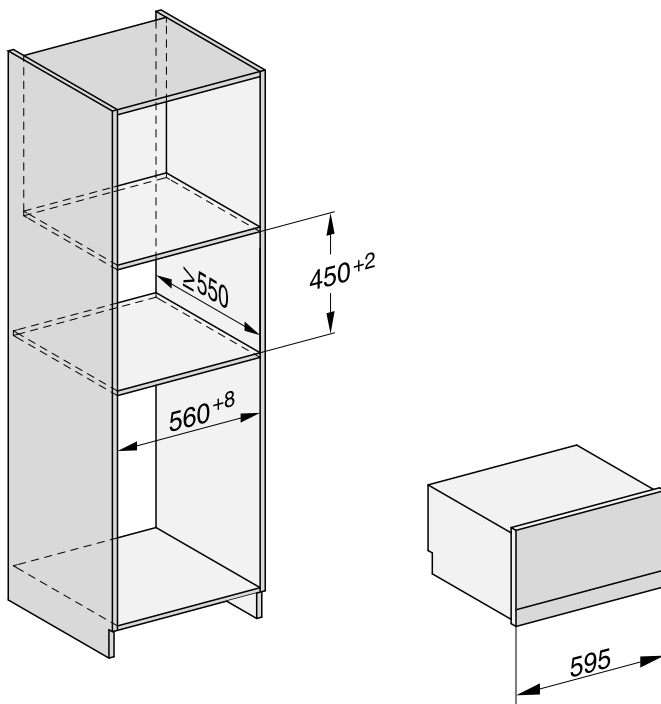

## Indbygning i et underskab

Der må ikke være nogen skabsbagvæg bag indbygningsnichen.

Hvis dampovnen skal indbygges under en elkogeplade/induktionskogeplade, skal rådene om indbygning af kogepladen samt kogepladens indbygningshøjde overholdes.

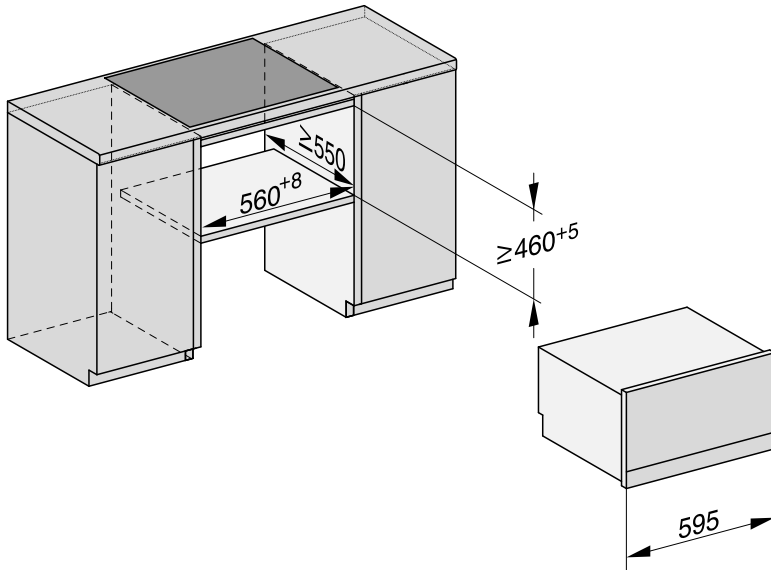

# Installation

## Set fra siden

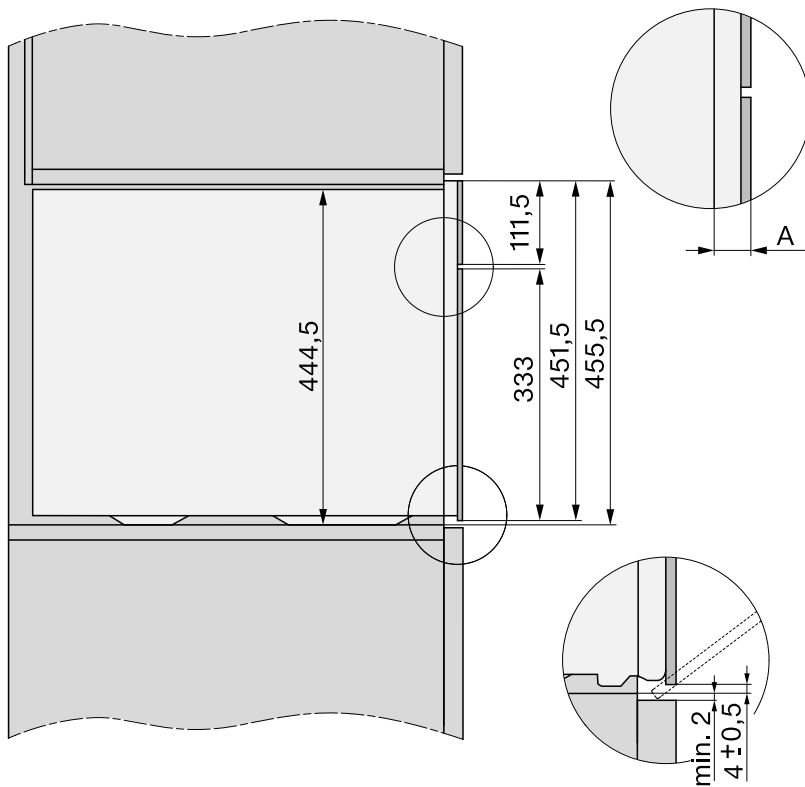

- A** Glasfront: 22 mm  
Metalfront: 23,3 mm

## Tilslutning og ventilation

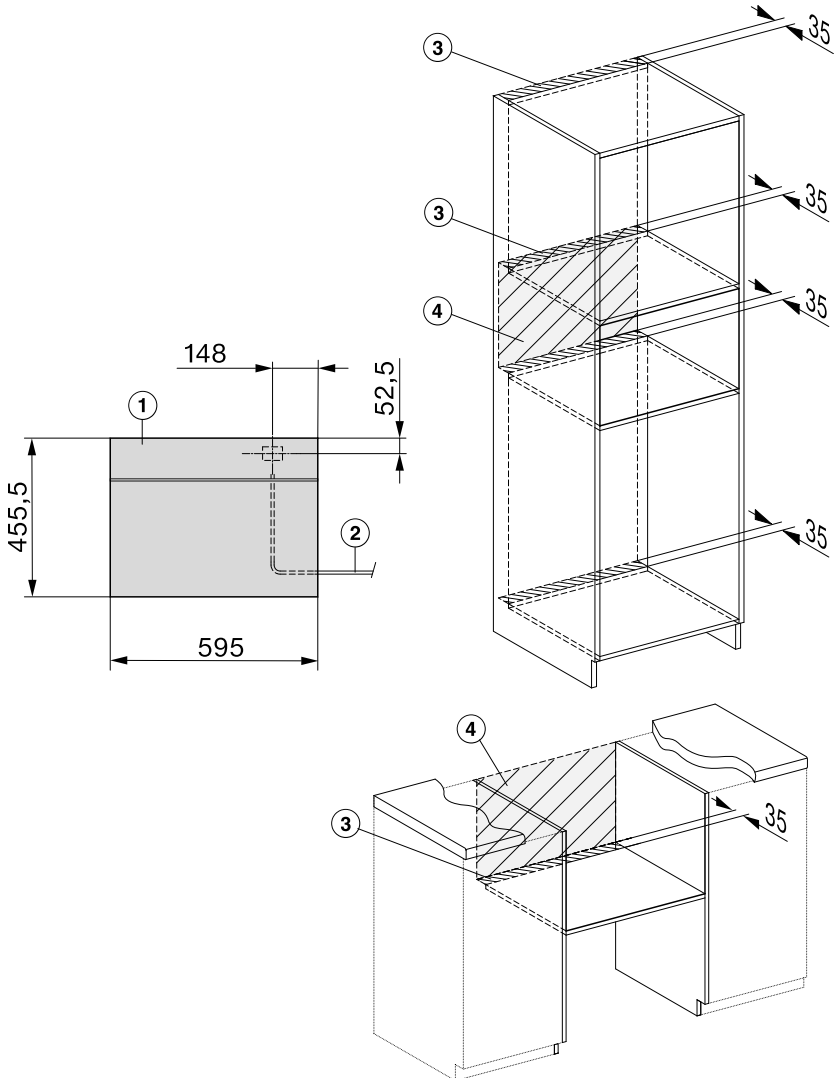

- ① Set forfra
- ② Netttilslutningsledning L = 2.000 mm
- ③ Ventilationsåbning min. 180 cm<sup>2</sup>
- ④ Ingen tilslutning i dette område

# Installation

## Montering af dampovnen

- Tilslut nettilslutningsledningen på dampovnen.

Skader på grund af fejlagtig transport. Døren kan blive beskadiget, hvis dampovnen løftes i dørgrebet. Brug grebene i kabinettets sider, når den skal løftes.

Dampovnen skal være i vater, for at dampfremstilleren kan fungere fejlfrit. Der må maks. være en afvigelse på 2°.

- Skub dampovnen ind i indbygnings-skabet, og juster den i vater. Sørg for, at ledningen ikke kommer i klemme eller beskadiges.
- Åbn døren.

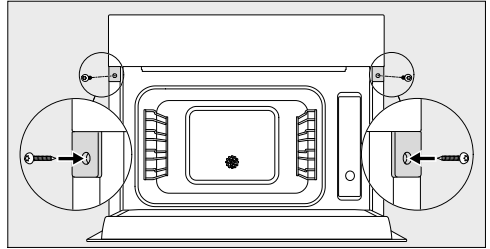

- Fastgør dampovnen med de medfølgende træskruer (3,5 x 25 mm) i højre og venstre side på skabets sidevægge.
- Tilslut dampovnen til elnettet.
- Kontroller alle dampovnens funktioner ved hjælp af brugsanvisningen.

## Eltilslutning

Dampovnen leveres med et stik godkendt i EU, som dog ikke må anvendes i en dansk installation, da maskinen der ved ikke jordforbindes iht. Stærkstrømsbekendtgørelsen. Udskiftning til dansk stik skal foretages af en uddannet fagmand. Alternativt kan der anvendes en adapter til overgang mellem Schuko-stikprop og dansk jordingsystem. En sådan kan bestilles ved telefonisk henvendelse til vores kundecenter (tlf.nr. findes på omslaget).

Monter dampovnen, så stikkontakten er frit tilgængelig. Hvis stikkontakten ikke er frit tilgængelig, skal produktet kunne afbrydes på gruppeafbryderen.

 Brandfare på grund af overopvarmning.

Hvis dampovnen anvendes med stikdåser eller forlængerledninger kan det medføre overbelastning af ledningerne.

Af sikkerhedsgrunde må der ikke anvendes stikdåser eller forlængerledning.

Den elektriske montering skal foretages af en uddannet fagmand i henhold til Stærkstrømsbekendtgørelsen.

Af sikkerhedsårsager anbefaler vi, at der anvendes et HPFI-relæ af typen  i husinstallationen til eltilslutning af dampovnen.

En beskadiget tilslutningsledning må kun udskiftes med en speciel tilslutningsledning af samme type (kan købes ved henvendelse til vores kundecenter). Af sikkerhedsmæssige grunde må ledningen kun udskiftes af Miele Service eller en anden uddannet fagmand.

Nominal effekt og sikring fremgår af denne brugsanvisning eller typeskiltet. Sammenlign disse oplysninger med dataene for eltilslutning på opstillingsstedet.

I tvivlstilfælde bør man kontakte en uddannet el-fagmand.

Midlertidig eller permanent tilslutning til et selvforsynende eller ikke-netværks-synkront energiforsyningssystem (såsom stand-alone netværkssystemer, backup-systemer) er mulig. Forudsætning for tilslutning er, at energiforsyningssystemet opfylder kravene i EN 50160 eller tilsvarende.

Beskyttelsesforanstaltningerne i husinstallationen og i Miele-produktet skal også sikres med hensyn til deres funktion og driftsform ved tilslutning til stand-alone netværkssystemer eller ved ikke-netværkssynkron drift, eller de skal erstattes af tilsvarende foranstaltninger i installationen. Som eksempelvis beskrevet i den aktuelle version af VDE-AR-E 2510-2.

### Skal ekstrabeskyttes, jf. Stærkstrømsbekendtgørelsen

Denne dampovn med mikrobølger opfylder kravene i den europæiske standard EN55011. Produktet klassificeres som produkt i gruppe 2, klasse B. Gruppe 2 betyder, at produktet frembringer formålsbestemt højfrekvent energi i form af elektromagnetiske bølger til varmebehandling af madvarer. Klasse B betyder, at produktet er egnet til husholdningsmæssig brug.

## Konformitetserklæring

---

Miele erklærer hermed, at denne damp-ovn med mikrobølger overholder direktiv 2014/53/EU.

Den komplette tekst til EU-konformitetserklæringen er tilgængelig her:

- På Miele's hjemmeside på den respektive produktside under Downloads.
- Brugsanvisning m.m. kan downloades på <https://miele.dk/brugsanvisninger> ved at angive produktnavn eller serienummer.

Wi-fi-modulets frekvensbånd	2,4000 GHz – 2,4835 GHz
--------------------------------	----------------------------

Maks. sendeeffekt < 100 mW  
for wi-fi-modulet



## Ophavsrettigheder og licenser

---

Til betjening og styring af produktet anvender Miele egen eller tredjeparts software, der ikke falder under en såkaldt open source-licensbetingelse. Softwaren/softwarekomponenterne er ophavsretsligt beskyttet. Miele's og tredjeparts ophavsrettigheder skal respekteres.

Det foreliggende produkt indeholder ydermere softwarekomponenter, som distribueres under open source-licensbetingelser. De indeholdte open source-komponenter og tilhørende ophavsretlige påtegninger, eksemplarer af de aktuelt gældende licensbetingelser samt eventuel øvrig information kan ses i selve produktet under Indstillinger | Juridiske oplysninger | Open source-licenser. De heri indeholdte regler for erstatningsansvar og garanti for open source-licensbetingelser gælder udelukkende i forhold til respektive rettighedsindehaver.

Produktet indeholder specifikke softwarekomponenter, som er licenseret af rettighedsindehaver under GNU General Public License, version 2, hhv. GNU Lesser General Public License, version 2.1. I en periode på mindst 3 år efter køb eller udlevering af produktet stiller Miele en maskinlæsbar kopi til rådighed for dig eller tredjepart af den kildekode, som anvendes i produktets open source-komponenter, der er licenseret under betingelserne i GNU General Public License, version 2, eller GNU Lesser General Public License, version 2.1, på en enhed til dataoverførsel (CD-ROM, DVD eller USB-stik). For at få tilsendt denne kildekode bedes du henvende dig med oplysning om produktnavn, serienummer og købsdato via e-mail (info@miele.com) eller via post til nedenstående adresse:

Miele & Cie. KG  
Open Source  
GTZ/TIM  
Carl-Miele-Straße 29  
33332 Gütersloh, Germany

Vi henviser til den begrænsede garanti til fordel for rettighedsindehaver under betingelserne i GNU General Public License, version 2, og i GNU Lesser General Public License, version 2.1:

*This program is distributed in the hope that it will be useful, but WITHOUT ANY WARRANTY, without even the implied warranty of MERCHANTABILITY of FITNESS FOR A PARTICULAR PURPOSE. See the GNU General Public License and GNU Lesser General Public License for more details.*

## Ophavsrettigheder og licenser til kommunikationsmodulet

---

Til betjening og styring af kommunikationsmodulet anvender Miele egen eller tredjeparts software, der ikke falder under en såkaldt open source-licensbetingelse. Softwaren/softwarekomponenterne er ophavsretsligt beskyttet. Miele's og tredjeparts ophavsrettigheder skal respekteres.

Desuden indeholder kommunikationsmodulet softwarekomponenter, som distribueres under open source-licensbetingelser. De indeholdte open source-komponenter og tilhørende ophavsretlige påtegninger, eksemplarer af de aktuelt gældende licensbetingelser samt eventuel øvrig information kan tilgås lokalt via IP gennem en webbrowser (<https://<ip adresse>/Licenses>). De heri indeholdte regler for erstatningsansvar og garanti for open source-licensbetingelser gælder udelukkende i forhold til respektive rettighedsindehaver.

Miele A/S  
Erhvervsvej 2  
2600 Glostrup  
[www.miele.dk](http://www.miele.dk)

Kontakt: [miele.dk/service](http://miele.dk/service)

Miele & Cie. KG  
Carl-Miele-Straße 29  
33332 Gütersloh  
Tyskland

DGM 7840

da-DK

M.-Nr. 11 269 330 / 04