













## Instrucțiuni de utilizare și instalare Răcitor de vinuri



Este **esențial** să citiți instrucțiunile de utilizare înainte de amplasare - instalare - punerea în funcțiune. Astfel vă protejați și evitați pagubele.

# Cuprins

---

<b>Indicații de siguranță și avertizări</b> .....	<b>5</b>
<b>Sustenabilitate și protecția mediului înconjurător</b> .....	<b>13</b>
Contribuiți la protecția mediului înconjurător.....	13
Astfel economisiți energie .....	14
<b>Mod de funcționare</b> .....	<b>15</b>
Descrierea aparatului.....	15
KWTUS 7054.....	15
KWTUS 7055.....	16
Afișaj .....	17
Modul Setări  .....	18
Lumină de prezentare  .....	18
Funcție de blocare  .....	18
Oprirea răcitorului de vinuri  .....	18
Modul Sabat  .....	18
Informații despre modul Sabat <b>i</b> .....	18
Perioada până la pornirea alarmei pentru ușă  .....	18
Conectarea la rețea  .....	18
Tonul butoanelor  .....	18
Semnale de avertizare și alarme sonore  .....	19
Luminozitatea afișajului  .....	19
Unitatea de temperatură °C/°F.....	19
Regim demo  .....	19
Setări din fabrică  .....	19
Informații cu privire la răcitorul de vinuri <b>i</b> .....	19
Indicator pentru filtrul Active AirClean  .....	19
Accesorii incluse.....	20
Siguranță.....	20
Alarma de temperatură .....	20
Oprirea alarmei de temperatură înainte de expirarea timpului setat.....	20
Alarma pentru ușă.....	20
Conectarea la rețea .....	21
Organizarea spațiului interior.....	22
Îndepărtarea și înlocuirea grătarelor din lemn .....	22
Reglați rafturile din lemn (FlexiFrames) la dimensiunea sticlei .....	22
Capacitatea maximă.....	22
Etichetarea barei de etichetare (planșa) .....	23
Accesorii opționale.....	24

<b>Punerea în funcțiune</b> .....	<b>25</b>
Înainte de prima utilizare .....	25
Conectarea răcitorului de vinuri.....	25
Activați filtrul de cărbune (Active AirClean Filter)  .....	25
Poziționarea tijelor de lemn pe rafturile de lemn.....	25
Configurarea ajutorului la stivuire .....	25
Pornirea răcitorului de vinuri .....	25
Oprirea răcitorului de vinuri.....	26
Oprirea aparatului pentru perioade mai lungi de timp.....	26
Condiții preliminare pentru conectarea în rețea .....	26
Efectuarea primei conectări la rețea .....	26
<b>Operarea</b> .....	<b>28</b>
Setarea temperaturii .....	28
Valori de setare posibile pentru temperatură .....	28
Afișaj temperatură .....	28
Setați umiditatea (ActiveHumidity) în zona inferioară de temperare a vinului $\delta-\delta$ .....	28
Valori de setare posibile pentru umiditatea aerului .....	29
SommelierSet .....	29
Suport din silicon.....	29
Suportul pentru pahare .....	30
Cutie pentru sticle cu cutie accesorii .....	30
<b>Ajustarea setărilor</b> .....	<b>31</b>
<b>Curățare și îngrijire</b> .....	<b>35</b>
Indicații privind agenții de curățare.....	35
Pregătirea răcitorului de vinuri pentru curățare.....	35
Curățarea spațiului interior.....	36
Înlocuirea filtrelor Active AirClean .....	37
Curățarea garniturii de etanșare a ușii.....	37
Curățarea spațiilor de ventilare .....	38
După curățare .....	38
Dezghetarea automată .....	38
<b>Remediarea problemelor</b> .....	<b>39</b>
Zgomote.....	45
<b>Serviciu Clienți</b> .....	<b>47</b>
Contact în caz de defecțiuni .....	47
Baza de date EPREL .....	47
Garanție .....	47

# Cuprins

---

<b>Instalarea</b> .....	<b>48</b>
Locul instalării .....	48
Clasa climatică .....	49
Admisia și evacuarea aerului.....	49
Schimbarea balamalelor ușii.....	49
Dimensiuni de încastrare.....	51
Nișa de încastrare/Vedere laterală.....	51
Racorduri.....	52
Montarea răcitorului de vinuri.....	53
Pentru montarea răcitorului de vinuri aveți nevoie de următoarele unelte:.....	53
Pregătirea aparatului .....	53
Încadrarea răcitorului de vinuri .....	53
Alinierea răcitorului de vinuri.....	54
Reglarea răcitorului de vinuri la ușile de mobilier mai înalte.....	56
Fixarea răcitorului de vinuri în nișă .....	57
Conectare la rețeaua electrică.....	58
<b>Declarație de conformitate</b> .....	<b>60</b>
<b>Drepturi de autor și licențe</b> .....	<b>61</b>

## Indicații de siguranță și avertizări

Acest răcitor de vinuri corespunde prevederilor de siguranță prescrise. Utilizarea sa incorectă poate cauza, însă, accidentarea utilizatorilor și daune materiale.

Citiți cu atenție instrucțiunile de utilizare și instalare înainte de a utiliza răcitorul de vinuri pentru prima dată. Ele conțin informații importante privind instalarea, siguranța, utilizarea și întreținerea aparatului. Astfel vă protejați și evitați deteriorarea răcitorului de vinuri.

Conform standardului IEC 60335-1, compania Miele vă sugerează în mod explicit să citiți și să urmați capitolul privind instalarea aparatului, precum și indicațiile de siguranță și avertizările.

Compania Miele nu își asumă nici o răspundere pentru pagubele produse în urma nerespectării acestor indicații.

Păstrați aceste instrucțiuni de utilizare și instalare și transmiteți-le unui eventual viitor proprietar.



Pericol de vătămare prin spargerea sticlei.

La o altitudine de peste 1.500 m, geamul de sticlă al ușii aparatului se poate sparge din cauza schimbărilor de presiune a aerului.

Cioburile ascuțite pot provoca vătămări grave.

### Utilizare adecvată

► Răcitorul de vinuri este conceput pentru utilizare casnică sau în medii similare celui casnic, de exemplu

– în magazine, birouri și medii de lucru similare

– în unități agricole

– de către clienți în hoteluri, moteluri, pensiuni și alte spații tipice de locuit.

Acest răcitor de vinuri nu a fost conceput pentru utilizarea în aer liber.

► Utilizați răcitorul de vinuri exclusiv ca aparat electrocasnic, pentru depozitarea vinurilor.

Răcitorul de vinuri nu este destinat congelării alimentelor.

Răcitorul de vinuri se pretează pentru instalarea încastrată sub blat.

Orice altă întrebuințare a aparatului este contraindicată.

## Indicații de siguranță și avertizări

---

► Răcitorul de vinuri nu este adecvat pentru depozitarea și răcirea medicamentelor, plasmei, preparatelor de laborator sau altor substanțe și produse similare ce fac obiectul Directivei privind produsele. Utilizarea abuzivă a răcitorului de vinuri poate duce la deteriorarea și degradarea articolelor depozitate. De asemenea, utilizarea aparatului nu este adecvată în zone cu risc de explozie.

Compania Miele nu își asumă nici o răspundere pentru pagubele rezultate în urma utilizării necorespunzătoare sau incorecte a aparatului.

► Persoanele (inclusiv copiii) care din cauza abilităților fizice, senzoriale sau mentale sau a lipsei de experiență sau cunoștințe nu pot să utilizeze în siguranță răcitorul de vinuri, trebuie să fie supravegheate în timpul utilizării.

Aceste persoane pot utiliza nesupravegheate răcitorul de vinuri numai atunci când au fost instruite cu privire la utilizarea în siguranță și au înțeles care sunt pericolele ce pot apărea.

### Siguranța copiilor

► Nu le permiteți copiilor sub 8 ani să se apropie de răcitorul de vinuri, decât dacă îi supravegheați în permanență.

► Copiii mai mari de 8 ani pot folosi răcitorul de vinuri fără a fi supravegheați, dacă utilizarea acestuia le-a fost clar explicată și dacă îl pot utiliza în condiții de siguranță. Copiii trebuie să cunoască și să înțeleagă potențialele pericole ale unei utilizări incorecte.

► Copiii nu trebuie lăsați să curețe ori să întrețină răcitorul de vinuri fără a fi supravegheați.

► Supravegheați copiii care se află în apropierea aparatului. Nu lăsați niciodată copiii să se joace cu răcitorul de vinuri.

► Pericol de asfixiere. În timp ce se joacă, copiii se pot înfășura în ambalaj (de exemplu, folii) sau își pot trage ambalajul peste cap și se pot asfixia. Nu lăsați materialul de ambalare la îndemâna copiilor.

### Aspecte de siguranță tehnică

► Circuitul de agent frigorific este verificat în ceea ce privește etanșeitatea. Răcitorul de vinuri corespunde prevederilor relevante referitoare la siguranță, precum și directivelor UE aplicabile în domeniu.



► Avertizare: Pericol de incendiu/materiale inflamabile. Acest simbol este amplasat pe compresor și indică materialele inflamabile. Nu îndepărtați acest autocolant.

Agentul de răcire inclus (informații pe plăcuța de date) este ecologic, dar inflamabil.

Utilizarea acestui agent de răcire ecologic cauzează, într-o anumită măsură, creșterea nivelului de zgomot la funcționarea aparatului. Pe lângă zgomotele de funcționare ale compresorului pot apărea zgomote ale agentului frigorific care circulă prin întregul circuit de răcire. Din păcate, aceste efecte sunt inevitabile, însă nu influențează performanța răcitorului de vinuri.

La transportul și la montarea/instalarea răcitorului de vinuri, aveți grijă să nu deteriorați componentele circuitului de răcire. Stropii de agent de răcire pot provoca leziuni oculare și agentul de răcire scurs se poate aprinde.

În cazul deteriorărilor:

- Evitați focul deschis sau sursele de aprindere.
- Deconectați răcitorul de vinuri de la rețeaua electrică.
- Aerișiți încăperea în care este situat răcitorul de vinuri, timp de câteva minute.
- Contactați Serviciul pentru clienți.

► Cu cât este mai mult agent frigorific într-un răcitor de vinuri, cu atât trebuie să fie mai mare încăperea în care este instalat răcitorul de vinuri. În cazul unor scurgeri, în încăperile prea mici se poate forma un amestec combustibil gaz-aer. Pentru fiecare 8 g de agent frigorific trebuie să corespundă 1 m<sup>3</sup> din încăperea. Cantitatea de agent frigorific este indicată pe plăcuța de date amplasată în interiorul răcitorului de vinuri.

► Datele de conectare de pe eticheta cu date tehnice a aparatului (putere, frecvență și tensiune) trebuie să corespundă instalației electrice din locuință, pentru a preveni avarierea aparatului. Comparați aceste date înainte de conectare.

Dacă aveți nelămuriri, consultați un electrician calificat.

► Siguranța electrică a răcitorului de vinuri poate fi garantată doar dacă răcitorul de vinuri este conectat la un sistem de conductori de protecție instalat conform prevederilor în vigoare. Este foarte important ca această cerință fundamentală de siguranță să fie îndeplinită. Dacă aveți nelămuriri, solicitați unui electrician calificat să verifice instalația electrică.

## Indicații de siguranță și avertizări

---

► Este posibilă funcționarea temporară sau permanentă pe un sistem de alimentare cu energie autosuficient sau nesincronizat cu rețeaua (de ex. rețelele autonome, sistemele de copie de siguranță). Condiția prealabilă pentru funcționare este ca sistemul de alimentare cu energie să respecte cerințele standardului EN 50160 sau ale unuia comparabil.

Măsurile de protecție prevăzute în instalația casei și în acest produs Miele trebuie asigurate, de asemenea, în ceea ce privește funcția și modul de funcționare a acestora în operare autonomă sau în funcționare nesincronă a rețelei sau trebuie înlocuite cu măsuri echivalente în instalare. Așa cum este descris, de exemplu, în publicația actuală a VDE-AR-E 2510-2.

► Un cablu de alimentare deteriorat poate fi înlocuit doar cu un cablu special, de același tip (disponibil în magazinul online Miele sau la centrul de servicii pentru clienți Miele). Din motive de siguranță, înlocuirea cablului se va face doar de către un tehnician calificat sau de către centrul de servicii pentru clienți Miele.

► Prizele multiple sau prelungitoarele nu garantează siguranța necesară (pericol de incendiu). Nu le folosiți pentru a conecta aparatul la rețeaua de energie electrică.

► Dacă umiditatea ajunge la componentele parcurse de tensiune sau la cablul de alimentare, acest lucru poate provoca un scurtcircuit. Așadar, nu utilizați aparatul în spații umede sau unde se pulverizează apă (de ex. garaj, spălătorie).

► Nu este permisă utilizarea acestui aparat în locații mobile (de exemplu pe ambarcațiuni).

► Avarierea răcitorului de vinuri vă poate pune în pericol siguranța. Verificați aparatul pentru a identifica defecțiunile vizibile. Nu folosiți sub nicio formă un aparat avariat.

► Din motive de siguranță, acest aparat trebuie încastrat înainte de utilizare.

► În timpul lucrărilor de instalare, întreținere și reparare, aparatul trebuie deconectat complet de la rețeaua electrică. Aparatul este complet deconectat de la rețeaua electrică doar atunci când:

- siguranțele instalației electrice sunt decuplate sau
- siguranțele fuzibile ale instalației electrice sunt deșurubate sau
- cablul de alimentare la rețea este deconectat de la rețeaua electrică. În cazul cablurilor de alimentare cu ștecăr, nu trageți de cablu, ci de ștecăr pentru a deconecta aparatul de la rețea.

► Lucrările de instalare sau întreținere efectuate incorect pot duce la un pericol major pentru utilizator, iar producătorul nu își asumă răspunderea în astfel de cazuri.

Lucrările de instalare și întreținere sau reparațiile pot fi efectuate numai de un tehnician calificat sau de centrul de servicii pentru clienți Miele.

► Revendicările de garanție vor fi invalidate dacă răcitorul de vinuri nu este reparat de un tehnician calificat sau de un centru de servicii pentru clienți Miele.

► Vă recomandăm să înlocuiți componentele defecte cu piese de schimb originale. Dacă piesele de schimb originale sunt montate corespunzător, Miele garantează îndeplinirea completă a cerințelor de siguranță, iar drepturile la garanție rămân valabile.

► Datorită cerințelor speciale (de exemplu, cu privire la temperatură, umiditate, rezistență chimică, rezistență la abraziune și vibrații), acest răcitor de vinuri este dotat cu o lampă specială. Această lampă trebuie folosită numai în scopurile prevăzute. Lampa nu este adecvată pentru iluminatul încăperii. Înlocuirea trebuie efectuată numai de către un tehnician calificat sau de către centrul de servicii pentru clienți Miele. Acest răcitor de vinuri conține mai multe surse de lumină care au cel puțin clasa de eficiență energetică G.

### Instalarea corespunzătoare

► La instalarea aparatului frigorific, este esențial să țineți cont și de instrucțiunile de instalare.

► Purtați întotdeauna mănuși de protecție atunci când transportați, schimbați balamalele ușilor și montați răcitorul de vinuri.

► Instalați răcitorul de vinuri cu ajutorul unei a doua persoane.

► Schimbați balamaua ușii (dacă este necesar) conform instrucțiunilor de instalare.

### Utilizare corectă

► Răcitorul de vinuri este proiectat pentru o anumită clasă climatică (interval de temperatură ambientală) și nu trebuie utilizat în afara limitelor acesteia. Clasa climatică se găsește pe plăcuța de date din interiorul răcitorului de vinuri. O temperatură ambientală mai joasă conduce la un timp de nefuncționare mai lung al compresorului, astfel încât răcitorul de vinuri nu poate menține temperatura necesară, în anumite condiții.

## Indicații de siguranță și avertizări

---

▶ Fantele transversale de admisie și evacuare a aerului nu trebuie să fie acoperite sau blocate. În caz contrar, circulația aerului nu va mai putea fi asigurată. Consumul de energie crește, iar componentele ar putea suferi deteriorări.

▶ Pericol de deteriorare provocat de alimentele cu conținut de grăsimi sau ulei. În cazul în care depozitați în răcitorul de vinuri alimente cu conținut de grăsimi sau uleiuri, aveți grijă ca eventualele scurgeri de grăsime sau ulei să nu intre în contact cu elementele din plastic ale răcitorului de vinuri. În materialul plastic se pot forma fisuri, care pot duce la spargerea sau ruperea acestuia.

▶ Pericol de incendiu și explozie din cauza amestecurilor gazoase inflamabile. Nu depozitați în aparat materiale explozive sau produse care conțin materiale inflamabile (de exemplu, doze de spray). Amestecurile gazoase inflamabile se pot aprinde în cazul contactului cu componentele electrice. Dozele de spray pot fi recunoscute după conținutul inscripționat pe ambalaj sau după simbolul de flacăra. Gazele emantate care intră în contact cu componentele electrice se pot aprinde.

▶ Pericol de explozie. Nu utilizați aparate electrice în interiorul răcitorului de vinuri. Se pot forma scântei.

### Accesorii și piese de schimb

▶ Vă recomandăm să utilizați accesorii originale Miele. În cazul în care se montează sau se integrează alte componente, nu se mai pot emite pretenții privind garanția ori răspunderea pentru produs.

▶ Piesele de schimb originale Miele sunt păstrate în stoc timp de cel puțin 10 ani și cel mult 15 ani de la întreruperea producției modelului dumneavoastră de răcitor de vinuri.

### Curățare și îngrijire

▶ Nu tratați cu uleiuri sau grăsimi garnitura de etanșare a ușii. Altfel, cu timpul, garnitura de etanșare a ușii va deveni poroasă.

▶ Aburii de la un dispozitiv de curățare cu aburi pot pătrunde la piesele electrice, provocând un scurt-circuit.

De aceea nu folosiți niciodată un dispozitiv de curățare cu aburi pentru curățarea răcitorului de vinuri.

▶ Avertizare. Nu utilizați mijloace mecanice sau alte mijloace care nu sunt recomandate de producător pentru a accelera procesul de dezghețare.

► Obiectele ascuțite sau cu muchii tăioase deteriorează evaporatorul, ceea ce duce la defectarea aparatului. Nu folosiți obiecte ascuțite sau cu muchii tăioase pentru a

- îndepărta straturile și cristalele de gheață,
- îndepărta resturile, de ex. etichetele.

### Transport

► Transportați întotdeauna aparatul în poziție verticală și în ambalajul de transport, pentru a nu fi deteriorat.

► Pericol de accidentare și de avariere a aparatului. Transportați răcitorul de vinuri cu ajutorul unei a doua persoane, deoarece răcitorul de vinuri este foarte greu.

### Aruncarea aparatului vechi

► În cazul în care copiii se joacă cu aparatul, se pot bloca în răcitorul de vinuri și se pot sufoca.

- Demontați ușa aparatului.
- Lăsați grătarele de lemn/metal în răcitorul de vinuri, astfel încât copiii să nu se poată cățăra cu ușurință înăuntru.
- La răcitoarele de vinuri cu încuietoare: împiedicați copiii care se joacă să se încuie, punându-și astfel viața în pericol.

► Pericol de șoc electric!

- Deconectați ștecărul de la cablul de alimentare.
- Deconectați cablul de alimentare de la vechiul aparat.

Eliminați cablul de alimentare și cablul de conectare la rețea separat de aparatul vechi.

► Asigurați-vă în timpul și după eliminarea ca deșeu că răcitorul de vinuri nu este amplasat în apropierea benzinei sau altor gaze și lichide inflamabile.

► Pericol de incendiu prin scurgeri de ulei sau agent de refrigerare. Agentul de refrigerare conținut și uleiul sunt inflamabile. Agentul de răcire sau uleiul care se scurge se pot aprinde la o concentrație înaltă corespunzătoare și la contactul cu o sursă externă de căldură. Asigurați-vă că circuitul de răcire nu este deteriorat în timpul eliminării. Acest lucru previne scurgerile necontrolate de agent frigorific (informații pe plăcuța de date) și de ulei.

## Indicații de siguranță și avertizări

---

► Agentul frigorific scurs poate dăuna ochilor! Nu deteriorați componentele circuitului agentului frigorific, de ex. prin:

- perforarea canalelor cu agent frigorific ale vaporizatorului,
- îndoirea conductelor de țevi,
- zgârierea învelișurilor superficiale.

### Simbol pe compresor (în funcție de model)

Această indicație este importantă doar pentru reciclare. În modul normal de funcționare nu există niciun pericol.



► Uleiul din compresor poate fi fatal dacă este înghițit sau pătrunde în căile respiratorii.

## Contribuiți la protecția mediului înconjurător

### Aruncarea ambalajului

Ambalajul este folosit pentru manipulare și protejează aparatul împotriva deteriorării în timpul transportului. Ambalajul de transport și protecție a fost fabricat din materiale care nu dăunează mediului înconjurător la eliminarea ca deșeu și prin urmare poate fi reciclat.

Prin readucerea ambalajului în circuitul materialelor, contribuiți la economisirea materiilor prime. Utilizați opțiuni de colectare și returnare a materialelor reciclabile specifice fiecărui material. Distribuitorul Miele va prelua înapoi ambalajul de transport.

### Aruncarea aparatului vechi

Echipamentele electrice și electronice vechi conțin adesea materiale valoroase. Acestea conțin însă și substanțe, amestecuri și componente necesare pentru funcționarea și siguranța aparatelor. Aceste substanțe, prin manevrare sau aruncare incorectă, pot reprezenta un risc pentru sănătatea oamenilor și mediul înconjurător. De aceea, nu aruncați niciodată vechiul aparat împreună cu gunoii menajer.



Asigurați-vă că frigiderul nu este deteriorat până când nu este eliminat într-un mod ecologic.

În acest fel, agentul frigorific și uleiul din circuitul de răcire nu se vor scurge în mediul înconjurător.

Pentru predarea și valorificarea aparatelor electrice și electronice apălați la unitățile oficiale de colectare și livrare gratuită ale autorităților locale, reprezentanței sau companiei Miele. Aveți responsabilitatea legală de a șterge datele personale de pe aparatul pe care îl duceți la casat. Aveți responsabilitatea legală să eliminați în mod nedistructiv bateriile și acumulatorii vechi care nu sunt încăstrate în dispozitiv, precum și lămpile care pot fi îndepărtate nedistructiv. Duceți-le la un punct de colectare adecvat unde pot fi predate gratuit. Asigurați-vă că aparatul vechi nu prezintă niciun pericol pentru copii în decursul perioadei de depozitare în vederea eliminării.

# Sustenabilitate și protecția mediului înconjurător

---

## Astfel economisiți energie ...

- Locul instalării** La temperaturi crescute ale mediului ambiant, răcitorul de vinuri trebuie să răcească mai des și astfel consumă mai multă energie. De aceea:
- Amplasați răcitorul de vinuri într-o încăpere bine ventilată.
  - Nu amplasați răcitorul de vinuri lângă o sursă de căldură (radiator, aragaz).
  - Protejați răcitorul de vinuri de acțiunea directă a razelor soarelui.
  - Asigurați o temperatură ambiantă ideală de 20 °C.
  - Mențineți spațiile de aerisire și ventilație deschise și ștergeți în mod regulat de praf spațiile de aerisire și ventilație.
- Setarea temperaturii** Cu cât este mai joasă temperatura setată, cu atât mai mare va fi consumul energetic. Sunt recomandate următoarele setări:
- +12 până la +14 grade °C.
- Mod de utilizare** Consumul de energie crește datorită căldurii și a obstrucționării circulației aerului. De aceea:
- Deschideți întotdeauna ușa aparatului pentru cât mai puțin timp posibil. O bună sortare a sticlelor de vin ajută la orientare.
  - Închideți complet ușa aparatului după deschidere.
  - Atunci când aranjați grătarele din lemn, respectați setările din fabrică.
  - Nu supraîncărcați compartimentele, pentru a permite aerului să circule.
  - Mențineți libere fantele ventilatorului din răcitorul de vinuri.

## Descrierea aparatului

KWTUS 7054

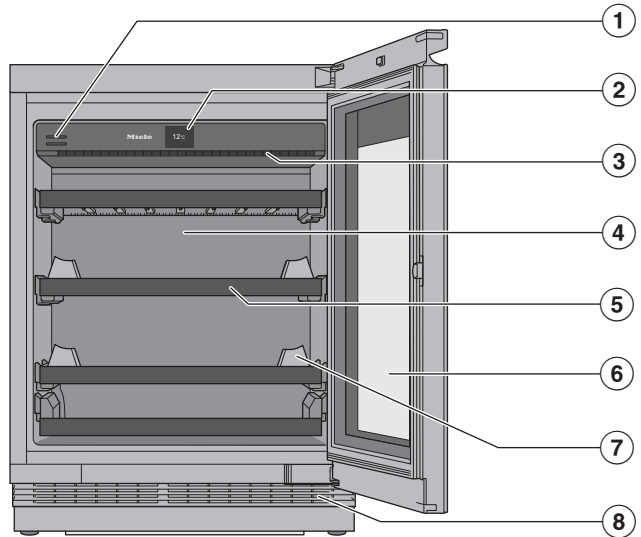

- ① Filtru de cărbune (filtru Active AirClean)
- ② Afișaj
- ③ Iluminat interior și lumină de prezentare :  
utilizarea LED-urilor previne ca vinul să fie afectat de încălzire sau de lumina UV.
- ④ Panou posterior uscat pentru a preveni condensarea
- ⑤ Rafturi din lemn cu șine de etichetare (Noteboards)
- ⑥ Ușă de sticlă: sticla de siguranță rezistentă la UV vă protejează vinul de razele UV dăunătoare.
- ⑦ Ajutor de stivuire pentru depozitarea optimizată a sticlelor
- ⑧ Grilaj de ventilație

# Mod de funcționare

## KWTUS 7055

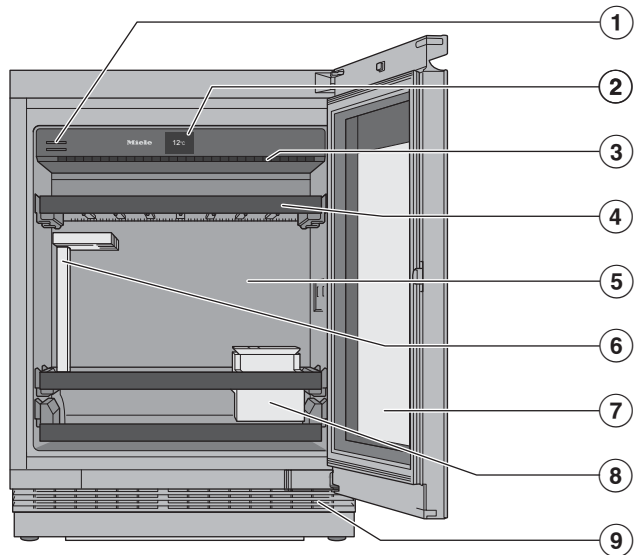

- ① Filtru de cărbune (filtru Active AirClean)
- ② Afișaj
- ③ Iluminat interior și lumină de prezentare :  
utilizarea LED-urilor previne ca vinul să fie afectat de încălzire sau de lumina UV.
- ④ Rafturi din lemn cu șine de etichetare (Noteboards)
- ⑤ Panou posterior uscat pentru a preveni condensarea
- ⑥ SommelierSet: Suport pentru pahare
- ⑦ Ușă de sticlă: sticla de siguranță rezistentă la UV vă protejează vinul de razele UV dăunătoare.
- ⑧ SommelierSet: Cutie pentru sticle și cutie accesorii (cu capac și tavă pentru sticlouri)
- ⑨ Grilaj de ventilație

## Afișaj

Afișajul tactil poate fi zgâriat dacă este atins cu obiecte ascuțite, de ex. pixuri. Atingeți afișajul tactil numai cu vârful degetelor. Dacă aveți degetele reci, este posibil ca afișajul tactil să nu reacționeze.

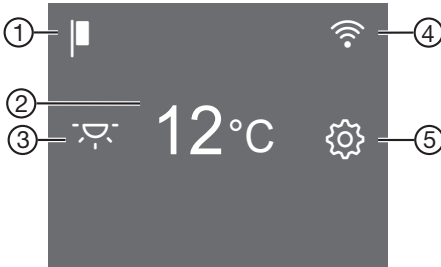

- ① Afișaj Regim demonstrativ  
(vizibil doar dacă a fost activată funcția Regim demonstrativ)
- ② Afișaj temperatură Buton cu senzor pentru setarea temperaturii
- ③ Buton cu senzor pentru ☂  
pornirea și oprirea iluminatului interior atunci când ușa aparatului este închisă
- ④ Afișați starea conexiunii  
(vizibil numai dacă a fost configurată rețeaua)
- ⑤ Buton cu taste pentru modul Setări ⚙️  
pentru selectarea diferitelor funcții în modul Setări

## Operarea răcitorului de vinuri prin intermediul afișajului

- Atingeți câmpul dorit/simbolul dorit de pe afișajul de pornire
- Glisați spre stânga sau spre dreapta pe afișaj până când valoarea/simbolul dorit este afișat în mijloc.
- Pentru a confirma, atingeți selecția dorită pe afișaj.

Valoarea/simbolul selectat (cu câteva excepții) se aprinde în culoarea portocalie.



- Pentru a ieși din setări, apăsați pe ↩ sau OK.

# Mod de funcționare

## Modul Setări

### Lumină de prezentare

Dacă doriți să vă prezentați sticlele de vin chiar și atunci când ușa aparatului este închisă, puteți seta iluminarea interioră astfel încât aceasta să rămână aprinsă chiar și atunci când ușa aparatului este închisă.

Lumina de prezentare se aprinde și se stinge  cu ajutorul butonului cu senzor din afișaj. Atunci când lumina de prezentare este aprinsă, butonul senzorului se aprinde  portocaliu.

Indicatorul luminos poate fi setat la diferite niveluri de luminozitate sau oprit complet (consultați capitolul „Ajustarea setărilor“).

### Funcție de blocare /

Funcția de blocare activată protejează de opriri nedorite ale răcitorului de vinuri și de modificări nedorite ale setărilor de către persoane neautorizate, de ex. copii.

Dacă doriți, de exemplu, să ajustați doar pentru scurt timp temperatura, puteți dezactiva pentru scurt timp funcția de blocare (consultați capitolul „Ajustarea setărilor“).

### Oprirea răcitorului de vinuri

Puteți dezactiva răcitorul de vinuri aici (consultați capitolul „Punerea în funcțiune“, secțiunea „Oprirea răcitorului de vinuri“).

### Modul Sabat

Pentru a veni în sprijinul obiceiurilor religioase ale consumatorilor, aparatul dispune de modul Sabat (consultați capitolul „Ajustarea setărilor“).

Atunci când modul Sabat este activat, se dezactivează temporar:

- iluminatul interior atunci când ușa aparatului este deschisă
- lumina de prezentare atunci când ușa aparatului este închisă
- afișajul
- toate semnalele acustice și optice
- o conexiune Wi-Fi activă
- Reamintiri: (de ex. afișajul filtrului Active AirClean): intervalul de timp setat este oprit

Toate celelalte funcții activate anterior rămân activate.

Atât timp cât este activat modul Sabat, nu puteți efectua setări la răcitorul de vinuri.

### Informații despre modul Sabat

Aici puteți solicita versiunea modului Sabat.

### Perioada până la pornirea alarmei pentru ușă

Aici puteți seta perioada până la pornirea alarmei pentru ușă, după deschiderea ușii aparatului.

### Conectarea la rețea

Aici puteți efectua prima conectarea la rețea, puteți dezactiva și activa conexiunea Wi-Fi sau puteți reseta configurația rețelei (consultați capitolul „Ajustarea setărilor“).

### Tonul butoanelor /

Aici puteți activa sau dezactiva tonul butoanelor (consultați capitolul „Ajustarea setărilor“).

## Semnale de avertizare și alarme sonore

Aici puteți modifica volumul semnalelor de avertizare și al alarmelor sonore (de ex. de la alarma pentru ușă sau alarma pentru mesaj de eroare). Sau puteți dezactiva semnalele de avertizare și alarmele sonore, dacă vă deranjează (consultați capitolul „Ajustarea setărilor“).

## Luminozitatea afișajului

Aici puteți adapta intensitatea luminoasă a afișajului la condițiile de luminozitate ale mediului ambiental.

## Unitatea de temperatură °C/°F

Aici puteți seta unitatea de temperatură dorită (°Celsius sau °Fahrenheit).

## Regim demo

Aici puteți dezactiva regimul demo, dacă acesta este activat din fabrică (pe afișaj este afișat ) (consultați capitolul „Ajustarea setărilor“).

Regimul demonstrativ este conceput pentru distribuitorii care doresc să demonstreze funcționarea răcitorului de vinuri fără a porni răcirea. Nu aveți nevoie de această setare pentru uz casnic.

## Setări din fabrică

Aici puteți reseta setările răcitorului de vinuri la setările din fabrică (consultați capitolul „Ajustarea setărilor“).

**Sfat:** Resetați setările răcitorului de vinuri la setările din fabrică, atunci când eliminați ca deșeu sau vindeți răcitorul de vinuri, precum și atunci când puneți în funcțiune un răcitor de vinuri utilizat. Astfel este resetată și configurația rețelei, astfel încât toate datele personale sunt eliminate din răcitorul de vinuri. În plus, un proprietar anterior nu mai poate accesa răcitorul de vinuri.

## Informații cu privire la răcitorul de vinuri

Aici puteți accesa numărul de identificare a modelului și numărul de serie al răcitorului dumneavoastră de vinuri.

Țineți la îndemână aceste date ale aparatului:

- pentru integrarea răcitorului de vinuri în rețeaua dumneavoastră WiFi (consultați capitolul „Ajustarea setărilor“, secțiunea „Configurarea Miele@home pentru prima oară“).
- pentru semnalarea unei defecțiuni la Serviciul pentru clienți Miele (consultați capitolul „Serviciul pentru clienți“).
- pentru a solicita informații din baza de date EPREL (consultați capitolul „Serviciul pentru clienți“).

## Indicator pentru filtrul Active AirClean

Filtrarea aerului prin filtrul Active AirClean asigură că aerul rămâne fără praf și fără miros.

## Mod de funcționare

Indicatorul filtrului Active AirClean  de pe afișaj vă reamintește aproximativ la fiecare 12 luni că filtrul trebuie schimbat (consultați capitolul „Curățare și îngrijire”, secțiunea „Schimbarea filtrului Active AirClean (filtru de cărbune)“).

Aici puteți activa indicatorul filtrului Active AirClean  (consultați capitolul „Ajustarea setărilor“).

### Accesorii incluse

#### Filtru de cărbune (filtru Active AirClean)

Filtrul Active AirClean asigură un schimb optim al aerului și astfel o calitate ridicată a aerului în răcitorul de vinuri.



#### Creion de cretă

Folosiți creionul de cretă furnizat pentru etichetarea benzilor de pe rafturile de lemn. Etichetarea benzilor vă oferă o bună imagine de ansamblu a tipurilor de vin depozitate.

### Siguranță

#### Alarma de temperatură

Răcitorul de vinuri este echipat cu o alarmă de temperatură, astfel încât temperatura să nu crească sau să scadă necontrolat, afectând astfel calitatea vinului.

Dacă temperatura crește sau scade prea mult, pe afișajul temperaturii   va sta aprins un indicator roșu.

Suplimentar se aude un semnal de avertizare până când starea de alarmă se încheie sau până când semnalul de alarmă este oprit.

Temperatura setată determină temperatura care este recunoscută ca fiind prea ridicată sau prea scăzută.



Semnalul acustic și cel optic se declanșează, în următoarele situații:



- Sortați sau scoateți sticle de vin și pătrunde prea mult aer cald din încăpere.
- Depozitați o cantitate mai mare de sticle de vin.
- A avut loc o pană de curent.
- Răcitorul de vinuri este defect.

#### Oprirea alarmei de temperatură înainte de expirarea timpului setat

Înainte de a dezactiva alarma de temperatură, cauza declanșării alarmei trebuie identificată și remediată.

Dacă alarma sonoră vă deranjează, o puteți opri anticipat.

■ Atingeți scurt  .



  se stinge și sunetul de avertizare încetează.

Afișajul de temperatură clipește timp de aprox. 1 minut pentru a arăta cea mai caldă temperatură care a fost prezentă în zona de temperare a vinului până în acel moment. Afișajul temperaturii se modifică apoi la temperatura curentă din zona de temperare a vinului.

#### Alarma pentru ușă

Răcitorul de vinuri este dotat cu o alarmă pentru ușă, pentru evitarea unei pierderi de energie atunci când ușa este deschisă și pentru protejarea sticlelor de vin depozitate împotriva fluctuațiilor de temperatură.

Dacă ușa aparatului stă deschisă mai mult timp, pe afișaj se afișează  cu culoarea galbenă. Suplimentar se aude un semnal de avertizare, iar iluminarea interioară se aprinde intermitent.

Perioada de timp până la declanșarea alarmă pentru ușă poate fi modificată (consultați capitolul „Selectarea altor setări”, secțiunea „Modificarea timpului până la declanșarea alarmei ușii” ). Sunetul de avertizare acustic al alarmei pentru ușă poate fi dezactivat (consultați capitolul „Ajustarea setărilor”, secțiunea Modificarea sunetelor de avertizare și a alarmelor sonore ).

De îndată ce închideți ușa, sunetul de avertizare se oprește și  se stinge pe afișaj.

## Oprirea anticipată a alarmei pentru ușă

■ Atingeți scurt .

Sunetul de avertizare se oprește,  se stinge și lumina interioară este aprinsă în permanentă.

Dacă ușa aparatului nu este închisă, alarma pentru ușă se repetă după scurt timp.

## Conectarea la rețea

Răcitorul dumneavoastră de vinuri este dotat cu un modul Wi-Fi integrat. Modulul Wi-Fi permite conectarea la rețeaua dumneavoastră de acasă și utilizarea aplicației Miele pe un dispozitiv mobil.

După prima conectare a răcitorului de vinuri la rețeaua Wi-Fi, conexiunea va fi restabilită automat la fiecare repornire a răcitorului de vinuri.

Asigurați-vă că în locul de instalare al răcitorului de vinuri există o rețea Wi-Fi cu un semnal suficient de puternic.

Prin integrarea răcitorului de vinuri în rețeaua dumneavoastră Wi-Fi consumul de energie crește inclusiv atunci când răcitorul de vinuri este oprit.

## Caracteristici inteligente suplimentare disponibile prin intermediul aplicației Miele\*

Prin intermediul aplicației Miele vă bucurați de acces la o varietate mare de opțiuni inteligente, precum:

- Obținerea informațiilor de stare
- Utilizarea funcțiilor suplimentare practice
- Instalați actualizările de software oferite periodic de Miele pentru a vă menține răcitorul de vinuri la cel mai înalt nivel de funcționare.

Mai multe detalii despre caracteristicile suplimentare inteligente puteți găsi pe site-ul web Miele, în Apple App Store® sau în Google Play Store™.

\* Ofertă digitală suplimentară de la Miele & Cie. KG. Gama de funcții poate varia în funcție de model și țară. Trebuie să acceptați Termenele și condițiile generale și Politica de confidențialitate privind produsele și serviciile digitale Miele din aplicația Miele. Miele își rezervă dreptul de a modifica sau întreprinde în orice moment ofertele digitale.

# Mod de funcționare

## Organizarea spațiului interior

### Îndepărtarea și înlocuirea grătarelor din lemn

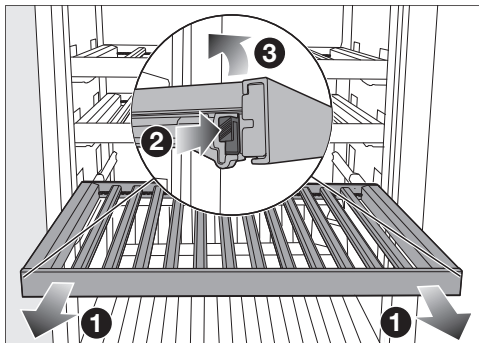

- Trageți în față raftul din lemn, până la opritor ①.
- Apăsați clemele de prindere de pe ambele părți ale raftului din lemn ② și ridicați raftul din lemn în sus ③.
- Pentru a reinstala, așezați mai întâi raftul din lemn pe partea din spate a șinelor telescopice, astfel încât să se fixeze în poziție.
- Apăsați raftul din lemn în jos pe șinele telescopice din zona frontală, astfel încât clemele de prindere să se cupleze.

⚠ Pericol de accidentare din cauza sticlelor de vin care ar putea cădea. În anumite circumstanțe, sticlele de vin pot rămâne blocate în rafturile de lemn de deasupra și pot cădea din răcitor/frigider la scoaterea rafturilor din lemn.

Scoateți întotdeauna rafturile de lemn încet și cu grijă.

⚠ Pericol de deteriorare și accidente din cauza sticlei sparte.

Dacă rafturile din lemn sau sticlele se află prea în față, acest lucru poate cauza deteriorarea ușii de sticlă, dacă ușa de sticlă este închisă astfel peste ele.

Asigurați-vă că rafturile din lemn și sticlele de vin nu sunt poziționate în afară.

### Reglați rafturile din lemn (FlexiFrames) la dimensiunea sticlei

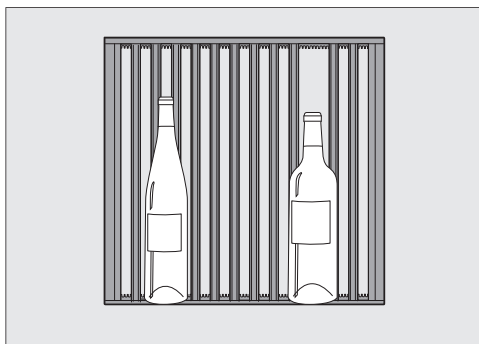

- Puteți îndepărta sau muta tije de lemn individuale pe rafturile de lemn, după cum este necesar.

Acest lucru vă permite să adaptați în mod flexibil raftul din lemn la dimensiunea sticlelor de vin.

Tijele rafturilor din partea de jos a răcitorului nu pot fi mutate.

### Capacitatea maximă

**KWTUS 7054**

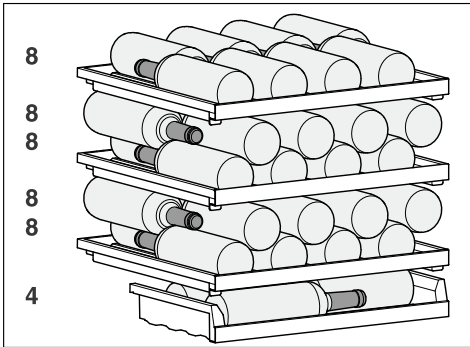

În total pot fi depozitate max. 44 de sticle de vin (0,75 l; forma sticlei: sticlă Bordeaux).

### KWTUS 7055

În total pot fi depozitate max. 12 sticle de vin (0,75 l; forma sticlei: sticlă Bordeaux) și 8 sticle de vin pe raftul superior din lemn, 2 în poziție verticală și 2 pe raftul inferior din lemn.

**⚠ Pericol de deteriorare din cauza suprasolicitării.**

O depășire a recomandării de încărcare maximă poate duce la deteriorări ale rafturilor din lemn.

Fiecare raft din lemn poate fi încărcat cu max. 25 kg.

Evitați stivuirea sticlelor de vin pe rafturile de lemn mai mult de două straturi.

### Etichetarea barei de etichetare (planșa)

Pentru a vă oferi o bună imagine de ansamblu asupra tipurilor de vin depozitate, puteți eticheta benzile de pe rafturile din lemn.

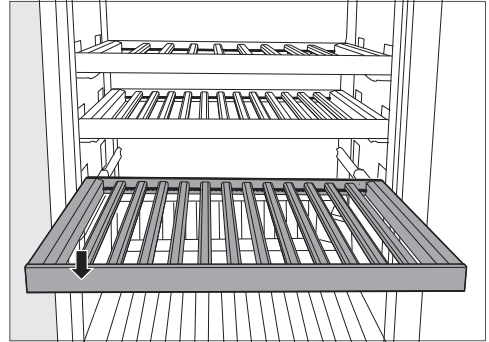

- Scoateți puțin raftul din lemn spre partea din față.
- Îndepărtați inscripționările nedorite cu o cârpă umedă.

**⚠ Pericol de deteriorare ca urmare a utilizării detergentului pentru mașina de spălat vase nepotrivit.**  
Curățarea benzilor de etichetare cu un agent de curățare poate deteriora învelișul acestora.  
Curățați benzile numai cu apă curată.

- Etichetați banda cu creionul de cretă pus la dispoziție.  
În mod alternativ, recomandăm următoarele produse pentru etichetare:
  - cretă lichidă, ca de ex. markerul cu cretă lichidă edding 4095
  - cretă convențională pentru scris pe tablă de scris cu creta

## Mod de funcționare

---

 Pericol de deteriorare din cauza etichetării cu instrumente de scris nerecomandate.

Nu scrieți pe planșă cu pixuri, creioane colorate, stilouri, creioane corectoare, creioane ulei pastel, cariocă (precum markere permanente, text markere, pixuri pentru suprafețe din plastic etc.). Acestea sunt dificil sau imposibil de îndepărtat de pe banda de etichetare.

Folosiți numai produsele recomandate pentru etichetare, deoarece acestea pot fi îndepărtate cu ușurință de pe bandă.

### Accesorii opționale

În funcție de modelul de răcitor de vinuri, sortimentul Miele include accesorii utile, precum și detergenți și agenți de îngrijire.

În magazinul online Miele Webshop, de la serviciile pentru clienți Miele sau de la distribuitorul Miele, puteți obține produse special concepute pentru răcitorul de vinuri, ca de ex. produse pentru îngrijirea electrocasnicelor și accesorii.

Puteți accesa magazinul online Miele Webshop prin intermediul următorului cod QR:



## Înainte de prima utilizare

- Înlăturați toate ambalajele și foliile de protecție.

Tije de lemn scurte, fixate în cruce, sunt utilizate doar pentru a fixa celelalte tije de lemn pe raftul din lemn.

Tijele scurte de lemn pot fi îndepărtate și eliminate în siguranță împreună cu deșeurile menajere. Aceste tije de lemn provin din producția excedentară și sunt utilizate pentru siguranța transportului din motive de durabilitate.



- Curățați interiorul răcitorului de vinuri cât și accesoriile (consultați capitolul „Curățare și îngrijire“).

## Conectarea răcitorului de vinuri

- Conectați răcitorul de vinuri la rețeaua electrică, așa cum este descris în capitolul „Instalare“, secțiunea „Conectare la rețeaua electrică“.

Pe afișaj apare inițial Miele, apoi .

## Activați filtrul de cărbune (Active AirClean Filter)

- Activați afișajul filtrului Active AirClean  (consultați capitolul „Ajustarea setărilor“, secțiunea „Activarea  afișajului filtrului Activ AirClean“).

## Poziționarea tijelor de lemn pe rafturile de lemn

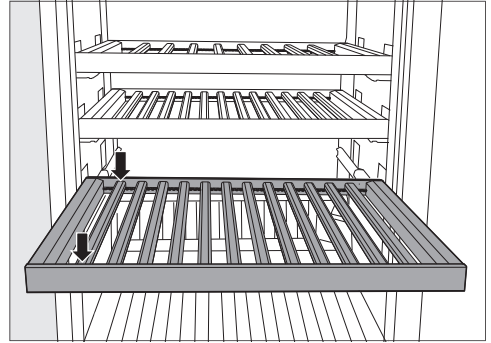

- Poziționați tije de lemn la intervale egale pe raftul de lemn și blocați-le în poziție.

Acest lucru vă oferă spațiu pe suportul din lemn pentru capacitatea maximă a sticlei (0,75 l; forma sticlei: sticlă Bordeaux).

## Configurarea ajutorului la stivuire

Folosind ajutorul de stivuire, atingeți capacitatea maximă în răcitorul de vinuri.

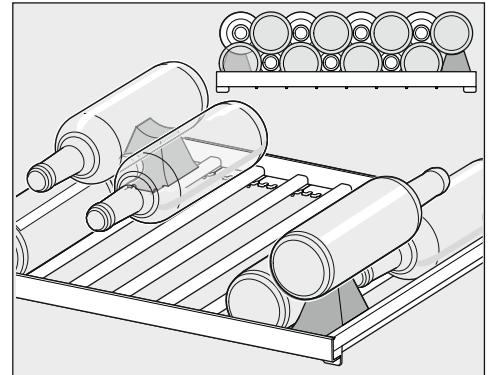

- Așezați ajutorul de stivuire la stânga și la dreapta între cele două bare exterioare ale raftului din lemn.

## Pornirea răcitorului de vinuri

- Atingeți scurt pe afișaj .



## Punerea în funcțiune

Dacă afișajul rămâne pornit fără activitate un timp îndelungat, trece în modul de economisire a energie și scade luminozitatea.

Răcitorul de vinuri începe să răcească, iar iluminatul interior intră în funcțiune atunci când ușa este deschisă.

În funcție de temperatura ambientală și de setare, poate dura câteva ore până când temperatura dorită este atinsă și afișată permanent.

### Oprirea răcitorului de vinuri

- Atingeți scurt .
- Glisați spre stânga sau spre dreapta pe ecran până când  se afișează pe mijloc.
- Atingeți scurt .

Răcirea și iluminatul interior sunt dezactivate.

Pe afișaj apare .

Vă rugăm să rețineți: răcitorul de vinuri nu este deconectat de la rețeaua electrică atunci când este oprit.

### Oprirea aparatului pentru perioade mai lungi de timp

Dacă în timpul unei absențe îndelungate răcitorul de vinuri este oprit, dar nu este curățat, iar ușile sunt lăsate închise, există riscul formării de mușegai.

Curățați neapărat răcitorul de vinuri.

Dacă nu folosiți răcitorul de vinuri un timp mai îndelungat, respectați următoarele:

- Opriți răcitorul de vinuri.

- Scoateți ștecărul din priză sau decu-plați siguranța instalației electrice din locuință.
- Pentru a aerisi suficient răcitorul de vinuri și pentru a evita formarea de mirosuri, curățați răcitorul de vinuri și lăsați-l deschis.

### Condiții preliminare pentru conectarea în rețea

Vă rugăm să țineți cont de următoarele condiții preliminare pentru conectarea în rețea:



1. La locul de instalare este disponibilă o rețea locală.  
Pregătiți parola WiFi.
2. Aplicația Miele este disponibilă pe un dispozitiv mobil.
3. Aveți un cont de utilizator în aplicația Miele.

### Aplicația Miele

Aplicația Miele poate fi descărcată gratuit de pe Apple App Store® sau Google Play Store™.



### Efectuarea primei conectări la rețea

- Atingeți simbolul .
- Glisați spre stânga sau spre dreapta pe afișaj, până când în centru apare simbolul .
- Atingeți simbolul .
- Atingeți metoda de conectare dorită (aplicație sau WPS).

După realizarea cu succes a conexiunii, pe afișaj apare simbolul .

În cazul în care conexiunea nu a putut fi efectuată, apare simbolul .

- Reporniți procesul.
- Pentru a părăsi setările, atingeți simbolul .

# Operarea

## Setarea temperaturii

Pentru depozitarea pe termen lung a vinurilor dumneavoastră se recomandă o temperatură între 12 și 14 °C.

- Atingeți afișajul temperaturii de pe ecran.
- Glisați spre stânga sau spre dreapta pe ecran până când temperatura dorită se afișează pe mijloc.
- Pentru a confirma, atingeți temperatura dorită pe afișaj.
- Pentru a ieși din setări, apăsați pe ↩.

Afișajul de temperatură revine la temperatura reală care prevalează în prezent în zona de temperare a vinului.

Temperatura din răcitorul de vinuri va crește:

- cu cât se deschide mai des ușa și cu cât este ținută deschisă mai mult timp.
- cu cât sunt depozitate mai multe sticle de vin.
- cu cât sticlele de vin nou introduse sunt mai calde.
- cu atât este mai ridicată temperatura ambientală din răcitorul de vinuri. Răcitorul de vinuri este proiectat pentru o anumită clasă climatică (interval de temperatură ambientală) și nu trebuie utilizat în afara limitelor acesteia.

### Valori de setare posibile pentru temperatură

Temperatura poate fi setată de la 5 °C până la 20 °C.

## Afișaj temperatură

În timpul funcționării obișnuite, pe afișaj este afișată **temperatura medie efectivă**, existentă în răcitorul de vinuri.

În funcție de temperatura ambientală și de setare, poate dura câteva ore până când temperatura dorită este atinsă și afișată permanent.

## Setați umiditatea (ActiveHumidity) în zona inferioară de temperare a vinului ◦-Δ

Pentru ca setarea umidității aerului să funcționeze impecabil, este necesară o temperatură ambientală de 19 până la 28 °C.

- Atingeți afișajul temperaturii din zona inferioară de temperare a vinului.
- Glisați spre stânga astfel încât ◦-Δ să fie afișat în centru.
- Atingeți scurt ◦-Δ.
- Glisați spre stânga sau spre dreapta până când umiditatea dorită (Δ sau ΔΔ) este afișată în centru.
- Pentru a confirma, atingeți scurt setarea dorită pe afișaj.
- Pentru a ieși din setări, apăsați pe ↩.

În funcție de temperatura ambientală și de umiditatea setată a aerului, poate dura câteva zile până când este atinsă umiditatea dorită a aerului.

## Valori de setare posibile pentru umiditatea aerului

Puteți regla umiditatea aerului în 2 trepte, ajustând-o astfel la cerințele dvs. individuale.

- Δ: umiditate scăzută a aerului
- ΔΔΔ: umiditate ridicată a aerului

Țineți cont de faptul că odată cu umiditatea setată a aerului crește și consumul de energie.

Dacă doriți să folosiți zona inferioară de temperatură a vinului pentru depozitarea pe termen lung a sticlelor de vin cu dopuri naturale, vă recomandăm să selectați un nivel mediu de umiditate ΔΔΔ.

## SommelierSet

(în funcție de model)

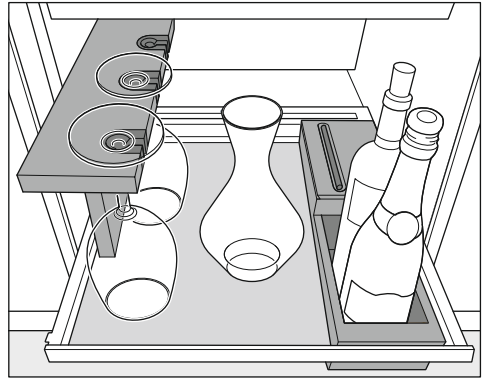

Cu SommelierSet vă puteți pregăti vinul în răcitorul de vinuri pentru a-l savura. Acest lucru vă permite să depozitați paharele de vin și accesoriile în răcitorul de vinuri, să decantați vinul în răcitorul de vinuri și să depozitați sticlele de vin care au fost deja deschise.

## Suport din silicon

Piesele din lemn din răcitorul dvs. de vinuri sunt netratate, delicate și nu sunt protejate de influențele externe. Cel mai bine este să îndepărtați imediat murdăria de pe piesele din lemn. Utilizați tamponul de silicon pentru a proteja tava.

Suportul din silicon asigură faptul că paharele și sticlele stau bine pe tavă.

În plus, suportul de silicon care poate fi șters previne petele inestetice.

Asigurați-vă că suportul de silicon este curat. Contaminanții introduși (de exemplu, în reziduurile de alimente sau băuturi) pot favoriza formarea mușgaiului în răcitorul de vinuri la o temperatură și umiditate ridicate.

# Operarea

---

## Suportul pentru pahare

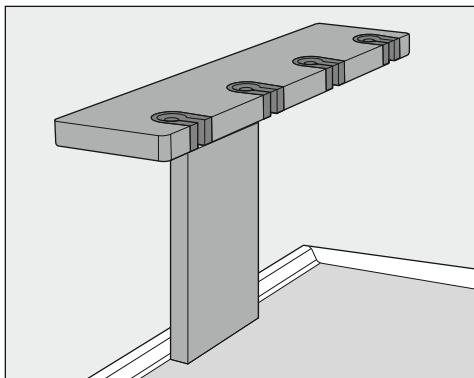

Dacă este necesar, puteți depozita și pre-răci paharele de vin în suportul pentru pahare.

Suportul pentru pahare oferă spațiu pentru 4 pahare.

## Cutie pentru sticle cu cutie accesorii

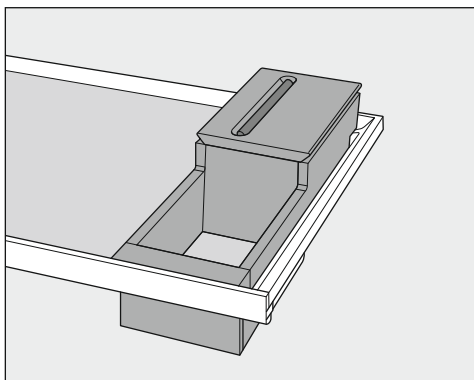

Puteți depozita sticlele de vin deschise în cutia pentru sticle.





În cutia de accesorii puteți depozita accesorii, cum ar fi tirbușoane sau cuțite de capsulă.

Dacă este necesar, închideți cutia de accesorii cu capacul și utilizați tava pentru sticlouri integrată.

Atunci când vă aflați în modul Setări , alarma pentru ușă și alte mesaje de avertizare sunt dezactivate automat.



## Setarea luminozității iluminatului interior

Indicatorul luminos poate fi setat la diferite niveluri de luminozitate sau oprit complet.

- Atingeți scurt .
- Glisați spre stânga sau spre dreapta pe ecran până când  se afișează pe mijloc.
- Atingeți scurt .
- Selectați nivelul de luminozitate dorit glisând spre stânga sau spre dreapta pe bara cu segmente (treapta 1–7).
- Dacă doriți să stingeți complet lumina de prezentare, glisați spre stânga până când bara cu segmente dispare complet.
- Confirmați setarea dorită atingând bara cu segmente.
- Confirmați setarea dorită atingând .
- Pentru a ieși din setări, apăsați pe .
- Închideți ușa aparatului.

Setarea modificată devine vizibilă numai atunci când ușa aparatului este închisă.

## Activarea funcției de blocare /

- Atingeți simbolul .
- Glisați spre stânga sau spre dreapta pe ecran până când simbolul  apare în centru.
- Atingeți simbolul .

Dacă funcția de blocare este activată, simbolul  se aprinde în portocaliu.

- Pentru a părăsi setările, atingeți simbolul .

- Închideți ușa aparatului. Abia atunci este activată funcția de blocare .

## Dezactivarea pentru scurt timp a funcției de blocare /

Dacă doriți, de ex. să ajustați temperatura, funcția de blocare poate fi pentru scurt timp dezactivată:





- Atingeți afișajul temperaturii.
- Atingeți  timp de cca. 6 secunde.

Afișajul intră în modul de reglare a temperaturii.

- Acum efectuați setările dorite.

Prin închiderea ușii aparatului frigorific, funcția de blocare  se activează din nou.

## Dezactivarea completă a funcției de blocare /



- Atingeți simbolul .
- Atingeți simbolul  timp de aproximativ 6 secunde.
- Glisați spre stânga sau spre dreapta pe ecran până când simbolul  apare în centru.
- Atingeți simbolul .

Dacă funcția de blocare este oprită, simbolul  se aprinde în alb.

- Pentru a părăsi setările, atingeți simbolul .

## Activarea modului Sabat

Pe durata activării modului Sabat  nu puteți efectua setări la aparatul frigorific.

- Atingeți simbolul .
- Glisați spre stânga sau spre dreapta pe ecran până când simbolul  apare în centru.

## Ajustarea setărilor

- Atingeți simbolul .

Simbolul  se aprinde în portocaliu.



- Pentru a părăsi setările, atingeți simbolul .

Modul Sabat  activat apare pe afișaj timp de aproximativ 3 secunde.

Apoi afișajul se stinge.

Aveți grijă ca ușa aparatului să fie bine închisă, întrucât avertizările optice și acustice sunt dezactivate.

### Dezactivarea modului Sabat

Funcția mod Sabat  se dezactivează automat după aproximativ 80 de ore. Aveți posibilitatea de a dezactiva modul Sabat  și mai devreme.

- Atingeți scurt afișajul negru.

Apare simbolul .

- Atingeți simbolul .

Simbolul  se aprinde în portocaliu.

- Atingeți din nou scurt simbolul .

Când modul Sabat este dezactivat, simbolul  luminează alb.

- Pentru a ieși din setări, apăsați pe .

### Modificarea timpului până când alarma pentru ușă se activează

- Atingeți simbolul .

- Glisați spre stânga sau spre dreapta pe ecran până când simbolul  apare în centru.

- Atingeți simbolul .

- Glisați spre stânga sau spre dreapta pe ecran până la perioada dorită cu valori cuprinse între 30 de secunde și 3 minute: 30 de secunde se afișează pe mijloc.

- Pentru a confirma, atingeți scurt setarea dorită pe afișaj.

- Pentru a părăsi setările, atingeți simbolul .

### Dezactivarea conexiunii Wi-Fi

- Atingeți simbolul .

- Glisați spre stânga sau spre dreapta pe ecran până când simbolul  apare în centru.

- Atingeți simbolul .

- Pentru a dezactiva conexiunea Wi-Fi, apăsați scurt pe simbolul .

Apare simbolul .

- Pentru a părăsi setările, atingeți simbolul .

### Activarea conexiunii Wi-Fi

- Atingeți simbolul .

- Glisați spre stânga sau spre dreapta pe ecran până când simbolul  apare în centru.

- Atingeți simbolul .

- Pentru a activa conexiunea Wi-Fi, apăsați pe simbolul .

Apare simbolul .

- Pentru a părăsi setările, atingeți simbolul .

Atunci când conexiunea Wi-Fi este activă, pe afișaj se aprinde simbolul .



### Resetarea configurării rețelei

- Atingeți simbolul .

- Glisați spre stânga sau spre dreapta pe afișaj, până când în centru apare simbolul .

- Atingeți simbolul .

- Glisați spre dreapta pe ecran până când simbolul  apare în centru.



- Atingeți simbolul .
- Atingeți simbolul .
- Pentru a părăsi setările, atingeți simbolul .

Toate setările efectuate și toate datele introduse sunt resetate.

Conexiunea WLAN a fost dezactivată, iar simbolul  de pe afișajul de pornire se stinge.

Resetați configurarea rețelei atunci când eliminați ca deșeu sau vindeți aparatul frigorific sau când puneți în funcțiune un aparat frigorific la mâna a doua. Toate datele personale vor fi șterse din aparatul frigorific. În plus, un proprietar anterior nu mai poate accesa datele din aparatul frigorific.



## Dezactivarea tonului tastelor

- Atingeți simbolul .
- Glisați spre stânga sau spre dreapta pe ecran până când simbolul  apare în centru.
- Atingeți simbolul .

Când tonul tastelor este dezactivat, simbolul  se aprinde în alb.

- Pentru a părăsi setările, atingeți simbolul .



## Activarea tonului tastelor

- Atingeți simbolul .
- Glisați spre stânga sau spre dreapta pe afișaj, până când în centru apare simbolul .
- Atingeți simbolul .

Când tonul tastelor este activ, simbolul  se aprinde portocaliu.

- Pentru a părăsi setările, atingeți simbolul .

## Modificarea volumului semnalelor de avertizare și alarmelor sonore





- Atingeți simbolul .
- Glisați spre stânga sau spre dreapta pe ecran până când simbolul  apare în centru.
- Atingeți simbolul .
- Selectați volumul sonor dorit glisând spre stânga sau spre dreapta pe bara cu segmente (treptele 1–7).
- Dacă doriți să dezactivați complet semnalele de avertizare și alarmele sonore, glisați spre stânga până când bara cu segmente se stinge complet.
- Confirmați setarea dorită atingând bara cu segmente.

Dacă semnalele de avertizare și alarmele sonore sunt dezactivate, simbolul  se aprinde în alb.

Dacă semnalele de avertizare și alarmele sonore sunt activate, simbolul  se aprinde în portocaliu.

- Pentru a părăsi setările, atingeți simbolul .

## Modificați luminozitatea afișajului

- Atingeți simbolul .
- Glisați spre stânga sau spre dreapta pe ecran până când simbolul  apare în centru.
- Atingeți simbolul .
- Selectați nivelul de luminozitate dorit glisând spre stânga sau spre dreapta pe bara cu segmente (treptele 1–7).
- Confirmați setarea dorită atingând bara cu segmente.
- Pentru a părăsi setările, atingeți simbolul .

## Ajustarea setărilor

---





### Modificarea unității de temperatură °C/°F

- Atingeți simbolul .
- Glisați spre stânga sau spre dreapta până când °C sau °F se afișează în centru.
- Atingeți °C sau °F pentru a schimba unitatea de măsură a temperaturii.

Apare °C sau °F.



- Pentru a părăsi setările, atingeți simbolul .

### Dezactivarea modului demonstrativ

- Atingeți simbolul .
- Atingeți simbolul .
- Glisați spre stânga sau spre dreapta pe ecran până când simbolul  apare în centru.
- Atingeți simbolul .

După ce modul demonstrativ  a fost dezactivat, aparatul frigorific se oprește și trebuie repornit.

### Revenirea la setările din fabrică

- Atingeți simbolul .
- Glisați spre stânga sau spre dreapta pe ecran până când simbolul  apare în centru.
- Atingeți simbolul .

Apare simbolul .

- Atingeți simbolul .

Aparatul frigorific se oprește și trebuie repornit.

### Activați afișajul filtrului Active

**AirClean** 

- Atingeți scurt .

- Glisați spre stânga sau spre dreapta pe ecran până când  se afișează pe mijloc.

- Atingeți scurt .

Când indicatorul filtrului Active AirClean este activat, se aprinde portocaliu .

- Pentru a ieși din setări, apăsați pe .

Nu este permisă îndepărtarea plăcuței de date din interiorul răcitorului de vinuri. Aceasta este necesară în caz de defecțiune.

Aveți grijă să nu pătrundă apă la componentele electronice sau la sistemul de iluminat.

 Pericol de deteriorare ca urmare a pătrunderii umidității.

Aburul degajat de un aparat de curățat cu aburi poate deteriora materialele plastice și componentele electrice.

Nu folosiți aparate de curățat cu aburi pentru a curăța răcitorul de vinuri.

 Pericol pentru sănătate ca urmare a contaminărilor.

Contaminarea introdusă din exterior (de exemplu, și în resturi de alimente sau băuturi) poate favoriza formarea mucegaiului în răcitorul de vinuri, la o temperatură și umiditate crescute.

Introduceți în răcitorul de vinuri numai sticle de vin curate și accesoriile curate.

## Indicații privind agenții de curățare

În interiorul răcitorului de vinuri utilizați doar agenți de curățare și întreținere care nu afectează alimentele.

Pentru a preveni deteriorarea suprafețelor aparatului dumneavoastră, în timpul curățării, **nu** folosiți

- agenți de curățare care conțin sodă, amoniac, acizi sau cloruri
- agenți de curățare cu compuși anticălcăr

- agenți de curățare abrazivi (de ex. pulbere sau lichid abraziv de curățare și pietre abrazive)
- agenți de curățare pe bază de solvenți
- agenți de curățare pentru inox
- detergenți pentru mașini de spălat vase
- spray-uri pentru cuptoare
- agenți de curățare pentru plite vitroceramice (excepție pentru curățarea frontului de sticlă)
- agenți de curățare pentru sticlă (excepție pentru curățarea frontului de sticlă: agent de curățare pentru sticlă ușor pe bază de alcool, care nu conține aditivi de ex. parfum de lămâie sau similar)
- perii și bureți duri și abrazivi (de ex. bureți pentru curățarea oalelor)
- radiere speciale de îndepărtat mizeria
- răzuitoare metalice ascuțite

Recomandăm pentru curățare un burete curat, apă caldută și puțin detergent de vase pentru spălare manuală.

## Pregătirea răcitorului de vinuri pentru curățare

- Opriiți răcitorul de vinuri.

Pe afișaj apare  și răcirea este oprită.

- Scoateți sticlele de vin din răcitor și depozitați-le într-un loc răcoros.
- La nevoie, scoateți toate piesele detașabile pentru curățare (consultați capitolul „Mod de funcționare”, secțiunea „Organizarea interiorului”).
- Scoateți accesoriul care poate fi scos pentru curățare.

# Curățare și îngrijire

## Curățarea spațiului interior

Curățați răcitorul de vinuri regulat, cel puțin o dată pe lună.

Dacă murdăria se fixează, devine imposibil de înlăturat în anumite cazuri. Suprafețele se pot decolora sau deteriora.

Ștergeți imediat orice murdărie.

- Curățați spațiul interior cu o lavetă curată, cu apă caldă și puțin detergent lichid de vase.
- Spălați de mână toate piesele, nu în mașina de spălat vase.
- Curățați elementele din **lemn** cu o cârpă ușor umezită; aceste componente **nu** trebuie să se ude.

 Pericol de deteriorare ca urmare a utilizării detergentului pentru mașina de spălat vase nepotrivit.

Curățarea benzilor de etichetare cu un agent de curățare poate deteriora învelișul acestora.

Curățați benzile numai cu apă curată.

- După curățare, clătiți cu apă curată apoi uscați totul cu o lavetă moale.
- Pentru a vă asigura că răcitorul de vinuri este ventilat suficient și pentru a evita formarea de mirosuri, lăsați răcitorul de vinuri deschis pentru încă o perioadă scurtă de timp.
- Curățați ușa aparatului cu un detergent pentru sticlă.

## Îndepărtarea și curățarea suporturilor din silikon (în funcție de model)

 Pericol de deteriorare din cauza curățării incorecte.

Plăcuțele din silikon se vor deteriora dacă sunt curățate într-o mașină de spălat vase sau mașină de spălat rufe.

Curățați plăcuțele din silikon numai manual.

- Scoateți suporturile din silikon.
- Curățați suporturile din silikon cu apă caldă și un lichid de spălare delicat.
- Apoi uscați suporturile din silikon cu o cârpă.
- Așezați suporturile din silikon înapoi, când acestea sunt complet uscate.

 Risc de deteriorare din cauza uscării necorespunzătoare.

Plăcuțele din silikon sunt deteriorate atunci când sunt uscate într-un cup-tor.

Nu uscați niciodată plăcuțele din silikon în cuptor.

## Înlocuirea filtrelor Active AirClean

Puteți achiziționa filtre Active AirClean noi de la Serviciul pentru clienți Miele, de la distribuitor sau de pe magazinul online Miele.

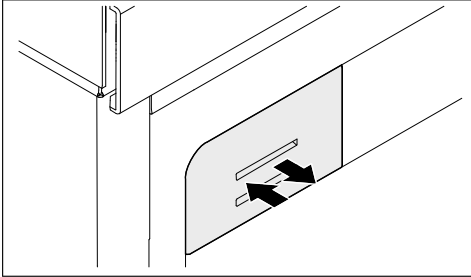

- Împingeți suportul filtrului în interior, eliberați-l din nou și scoateți-l.

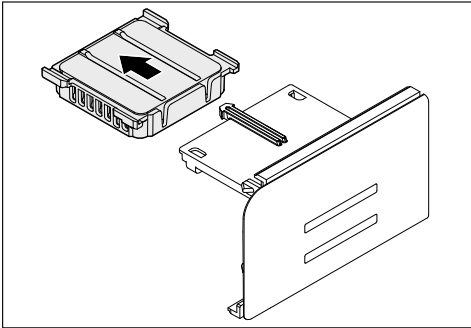

- Scoateți filtrul Active AirClean uzat.
- Eliminați filtrul Active AirClean uzat cu deșeurile menajere.

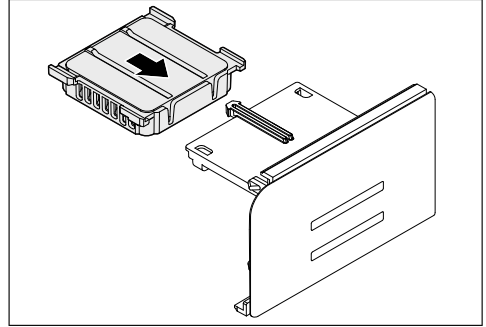

- Introduceți noul filtru Active AirClean.

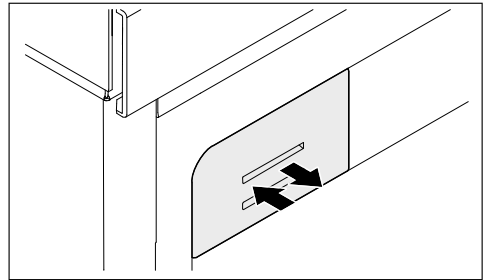

- Împingeți capacul filtrului în interior până la capăt.

## Curățarea garniturii de etanșare a ușii

 Pericol de deteriorare din cauza curățării incorecte.

Dacă garnitura ușii este tratată cu uleiuri și grăsimi, garnitura ușii poate deveni poroasă.

Nu tratați cu uleiuri sau grăsimi garnitura de etanșare a ușii.

- Garnitura de etanșare a ușii trebuie curățată în mod regulat cu apă curată și apoi ștersă bine cu o cârpă.

# Curățare și îngrijire

---

## Curățarea spațiilor de ventilare

Depunerile de praf fac să crească consumul de energie electrică.

- Curățați regulat spațiile de ventilare cu o pensulă sau cu aspiratorul (utilizați de ex. peria mică de praf a aspiratoarelor Miele).

## După curățare

- Introduceți toate piesele în răcitorul de vinuri.
- Porniți răcitorul de vinuri.
- Așezați sticlele de vin în răcitor și închideți ușa aparatului.

## Dezghețarea automată

Răcitorul de vinuri se dezgheată automat.

## Remedierea problemelor

Puteți remedia singur majoritatea defecțiunilor și erorilor. În multe cazuri, puteți economisi timp și bani prin faptul că nu trebuie să contactați service-ul.

La [www.miele.ro/support/customer-assistance](http://www.miele.ro/support/customer-assistance) veți primi informații suplimentare cu privire la modul de remediere a defecțiunilor.



Până la remedierea deranjamentului, încercați să nu deschideți răcitorul, pentru a menține la minimum pierderea de temperatură rece.

Problemă	Cauză posibilă și remediere
<b>Răcitorul de vinuri nu răcește.</b>	Răcitorul de vinuri nu este pornit. ■ Porniți răcitorul de vinuri.
	Ștecherul de rețea nu este introdus corect în priză sau fișa aparatului nu este introdusă corect în priza aparatului. ■ Introduceți fișa de rețea în priză și fișa de alimentare a aparatului, în priza acestuia.
	Siguranța principală a instalației din locuință s-a decuplat. Aparatul, tensiunea electrică din locuință sau un alt aparat ar putea fi defecte. ■ Contactați un electrician profesionist sau Serviciul pentru clienți.

## Remedierea problemelor

Problemă	Cauză posibilă și remediere
<p><b>Compresorul cuplează tot mai des și mai mult timp, iar temperatura din răcitorul de vinuri scade.</b></p>	<p>Spațiile de ventilare sunt acoperite ori prăfuite.</p> <ul style="list-style-type: none"> <li>■ Nu acoperiți spațiile de ventilare.</li> <li>■ Înlăturați regulat praful din spațiile de ventilare.</li> </ul>
	<p>Ușa aparatului a fost deschisă des. Sau sunt depozitate cantități mari de sticle de vin.</p> <ul style="list-style-type: none"> <li>■ Deschideți ușa doar la nevoie și pentru cât mai puțin timp posibil.</li> </ul> <p>Temperatura necesară se reglează singură după ceva timp.</p>
	<p>Ușa aparatului nu este închisă corect.</p> <ul style="list-style-type: none"> <li>■ Închideți ușa aparatului.</li> </ul> <p>Temperatura necesară se reglează singură după ceva timp.</p>
	<p>Temperatura ambientală este prea crescută. Cu cât este mai ridicată temperatura ambientală, cu atât compresorul rămâne cuplat mai mult timp.</p> <ul style="list-style-type: none"> <li>■ Urmați instrucțiunile din capitolul „Instalare”, secțiunea „Locul instalării”.</li> </ul>
	<p>Temperatura din aparat este setată la o valoare prea scăzută.</p> <ul style="list-style-type: none"> <li>■ Corecți setarea temperaturii.</li> </ul>
	<p><b>În interiorul răcitorului de vinuri se formează condens. Este posibil ca ușa dispozitivului să nu se închidă corect.</b></p>
<p>Garnitura de etanșare a ușii este deteriorată.</p> <ul style="list-style-type: none"> <li>■ Verificați dacă garnitura de etanșare a ușii este deteriorată.</li> </ul>	
<p><b>Garnitura de etanșare a ușii este deteriorată sau trebuie înlocuită.</b></p>	<p>Nu aveți nevoie de unelte pentru a înlocui garnitura de etanșare a ușii.</p> <ul style="list-style-type: none"> <li>■ Înlocuiți garnitura de etanșare a ușii. Aceasta poate fi achiziționată de la reprezentanță sau de la Serviciul Clienți.</li> </ul>















## Probleme generale la răcitor

Problemă	Cauză posibilă și remediere
<b>Tijele de lemn de pe roșturile de lemn se deformează.</b>	Schimbarea de volum datorată absorbției de umiditate sau uscării este o proprietate tipică a lemnului. Umiditatea crescută din răcitorul de vinuri face ca piesele din lemn să funcționeze. În anumite circumstanțe, piesele din lemn se pot deforma și pot apărea fisuri. Ramurile și granulațiile din lemn fac parte din caracteristicile unui lemn.
<b>Pe etichetele sticlelor de vin se formează mucegai.</b>	În funcție de adezivul etichetei, pe etichete pot să apară ușoare formațiuni de mucegai. <ul style="list-style-type: none"> <li>■ Îndepărtați atent tot mucegaiul. Curățați sticlele de vin și îndepărtați eventualele resturi de adeziv.</li> </ul>
<b>La dopurile sticlelor de vin se formează o depunere de culoare albă</b>	Dopurile au oxidat la contactul cu aerul. <ul style="list-style-type: none"> <li>■ Ștergeți depunerea cu o lavetă uscată. Depunere nu influențează calitatea vinului.</li> </ul>
<b>Nu se aude nicio alarmă, deși ușa aparatului stă deschisă de mai mult timp.</b>	Aceasta nu este o defecțiune. Alarma a fost oprită din modul Setări. Dacă doriți să reporniți alarma acustică: <ul style="list-style-type: none"> <li>■ Atingeți simbolul ☼.</li> <li>■ Glisați spre stânga sau spre dreapta pe afișaj, până când în centru apare simbolul ☼.</li> <li>■ Atingeți simbolul ☼.</li> <li>■ Selectați volumul dorit glisând spre dreapta pe bara cu segmente.</li> <li>■ Confirmați setarea dorită atingând diagrama cu bare.</li> </ul> <p>Dacă semnalele de avertizare și alarmele sonore sunt activate, simbolul 🔔 se aprinde portocaliu.</p>







## Mesaje afișate

Mesaj	Cauză posibilă și remediere
<b>Pe afișaj este aprins ■, răcitorul de vinuri nu are putere de răcire, însă comenzile răcitorului de vinuri precum și iluminatul interior sunt funcționale.</b>	Este activat regimul demonstrativ. <ul style="list-style-type: none"> <li>■ Atingeți scurt ☼.</li> <li>■ Atingeți scurt ☼.</li> <li>■ Glisați spre stânga sau spre dreapta pe ecran până când ■ se afișează pe mijloc.</li> <li>■ Atingeți scurt ■.</li> </ul> <p>După ce regimul demonstrativ ■ a fost dezactivat, răcitorul de vinuri se oprește și trebuie repornit.</p>





## Remedierea problemelor

Mesaj	Cauză posibilă și remediere
Pe afișaj nu apare nimic. Este negru.	<p>Modul Sabat  este activat: iluminatul interior este oprit, iar răcitorul de vinuri răcește.</p> <p>■ Atingeți scurt afișajul negru.</p> <p>Apare .</p> <p>■ Atingeți scurt .</p> <p> luminează portocaliu.</p> <p>■ Atingeți din nou scurt simbolul .</p> <p>Când modul Sabat este dezactivat, simbolul  luminează alb.</p> <hr/> <p><b>Modul de economisire de energie</b> este pornit: dacă afișajul rămâne un timp îndelungat neatins, afișajul trece în modul de economisire a energiei și se întuneacă.</p>
Pe afișaj se aprinde  , răcitorul de vinuri nu poate fi operat.	<p>Funcția de blocare este activată.</p> <p>■ Deblocați pentru scurt timp răcitorul de vinuri sau dezactivați complet funcția de blocare a comenzilor (consultați capitolul „Ajustarea setărilor”).</p>
Pe afișaj luminează  și se aude o alarmă sonoră.	<p>Afișajul filtrului ActiveAirClean  vă reamintește că filtrul ActiveAirClean trebuie înlocuit.</p> <p>■ Înlocuiți filtrul ActiveAirClean (consultați capitolul „Curățare și întreținere”, secțiunea „Schimbarea filtrului ActiveAirClean”). Confirmați schimbarea filtrului ActiveAirClean atingând  de pe afișaj.</p> <p> Simbolul dispare de pe afișaj.</p>
Pe afișaj se aprinde galben  , se aude și un sunet de avertizare, iar iluminarea interioară se aprinde intermitent.	<p><b>Alarma pentru ușă</b> s-a activat.</p> <p>■ Atingeți scurt .</p> <p>Sunetul de avertizare se oprește,  se stinge și lumina interioară este aprinsă din nou în permanență.</p>



## Remedierea problemelor

Mesaj	Cauză posibilă și remediere
<p><b>Pe afișaj luminează roșu  și se aude și un sunet de avertizare.</b></p>	<p>Alarma de temperatură a fost activată, în funcție de temperatura setată poate fi prea cald sau prea frig. Motivele pot fi, de exemplu, următoarele:</p> <ul style="list-style-type: none"> <li>– Ușa aparatului a fost deschisă des.</li> <li>– Spațiile de ventilare au fost acoperite.</li> <li>– A avut loc o pană de tensiune (pană de curent) mai îndelungată.</li> </ul> <p>■ Atingeți scurt .</p> <p> se stinge și sunetul de avertizare încetează.</p> <p>Pe afișajul temperaturii, temperatura cea mai ridicată înregistrată până la acel moment în răcitorul de vinuri este afișată intermitent timp de cca. 1 minut. Afișajul temperaturii se modifică apoi la temperatura curentă.</p> <p>Puteți să ieșiți mai devreme din afișajul temperaturii, în timp ce acesta clipește:</p> <p>■ Atingeți afișajul temperaturii.</p> <p>Cea mai ridicată temperatură afișată va fi ștersă. Apoi, pe afișajul de temperatură va apărea din nou temperatura actuală din răcitorul de vinuri.</p> <p>■ Remediați starea de alarmă.</p>
<p><b>Pe afișaj luminează roșu  și se aude și un sunet de avertizare.</b></p>	<p>Este semnalată o cădere de tensiune: temperatura din răcitorul de vinuri a crescut prea mult în ultimele zile sau ore ca urmare a unei căderi de tensiune sau a unei întreruperi de curent.</p> <p>■ Atingeți scurt .</p> <p> se stinge și sunetul de avertizare încetează.</p> <p>Afișajul temperaturii clipește timp de aprox. 1 minut pentru a arăta cea mai ridicată temperatură care a fost vreodată în răcitorul de vinuri. Afișajul temperaturii se modifică apoi la temperatura curentă.</p> <p>Puteți să ieșiți mai devreme din afișajul temperaturii, în timp ce acesta clipește:</p> <p>■ Atingeți ușor afișajul de temperatură.</p> <p>Cea mai ridicată temperatură afișată va fi ștersă. Apoi, pe afișajul de temperatură va apărea din nou temperatura actuală. Răcitorul de vinuri continuă să funcționeze la ultima temperatură setată.</p> <p>■ Remediați starea de alarmă.</p>









## Remedierea problemelor

Mesaj	Cauză posibilă și remediere
<b>Pe afișaj luminează , eventual apare un cod de eroare F cu cifre. Se aude și o alarmă sonoră.</b>	<p>S-a produs o defecțiune.</p> <ul style="list-style-type: none"><li>■ Opriti sunetul de avertizare atingând scurt pe afișaj .</li><li>■ Contactați serviciul pentru clienți.</li></ul> <p>Pentru a raporta defecțiunea, aveți nevoie, de asemenea, de codul modelului și de numărul de serie al răcitorului de vinuri, pe lângă codul de defecțiune afișat. Aceste informații puteți să le vedeți direct pe afișaj:</p> <ul style="list-style-type: none"><li>■ Pentru aceasta atingeți pe afișaj .</li></ul> <p>Pe afișaj vor apărea datele necesare ale aparatului. Confirmați cu  pentru a părăsi afișajul cu informații și codul de eroare se va afișa din nou.</p> <p>Puteți să opriți oricând răcitorul de vinuri în mod direct din mesajul de eroare.</p>
	<p>Este afișată o eroare a aparatului: Acest indicator luminos are mereu prioritate și întrerupe imediat orice setare în curs de efectuare.</p> <p>O eroare a aparatului va fi afișată cu prioritate față de o alarmă a ușii și/sau de o alarmă de temperatură existentă.</p>

## Iluminat interior

Problemă	Cauză posibilă și remediere
 Pericol de electrocutare de la componentele expuse și parcurse de curent electric. Dacă înlăturați capacul lămpilor puteți ajunge în contact cu componentele parcurse de curent electric. Nu înlăturați capacul lămpilor. Sistemul de iluminat LED se repară și se înlocuiește exclusiv de către serviciul pentru clienți Miele.	
 Pericol de rănire ca urmare a sistemului de iluminat LED. Acest sistem de iluminat corespunde grupei de risc RG 2. Atunci când capacul este defect, vă puteți răni ochii. Atunci când capacul lămpilor este defect, nu priviți prin instrumente optice (o lupă sau alt instrument similar) direct în lumină, din imediata apropiere.	

## Remedierea problemelor

Problemă	Cauză posibilă și remediere
<b>Iluminatul interior nu funcționează.</b>	Răcitorul de vinuri nu este pornit. ■ Porniți răcitorul de vinuri.
	Modul Sabat  este activat: afișajul este negru și răcitorul de vinuri răcește. ■ Atingeți scurt afișajul negru. Apare  . ■ Atingeți scurt  .  luminează portocaliu. ■ Atingeți din nou scurt simbolul  . Când modul Sabat este dezactivat,  luminează alb.
	Iluminatul interior se dezactivează automat din cauza supraîncălzirii, după aprox. 15 minute de când ușa aparatului stă deschisă. Dacă nu acesta este motivul dezactivării, există o defecțiune. ■ Contactați serviciul pentru clienți.
<b>Iluminatul interior este activat chiar și când ușa este închisă.</b>	Aceasta nu este o eroare. Lumina de prezentare este aprinsă. ■ Pentru a stinge lumina de prezentare, atingeți butonul senzor al luminii de prezentare  pe afișaj. Butonul cu senzor  nu mai luminează portocaliu.
<b>Iluminatul interior se aprinde intermitent.</b>	Aceasta nu este o eroare. Alarma pentru ușa s-a activat.

## Zgomote

Răcitorul de vinuri produce diferite zgomote de rulare în timpul funcționării. Dacă performanța de răcire este scăzută, răcitorul de vinuri funcționează cu un consum scăzut de energie, dar pe o perioadă mai lungă. Volumul este scăzut. Dacă performanța de răcire este crescută, alimentele se răcesc mai repede. Volumul este crescut.

## Remedierea problemelor

Zgomote normale	Cauza lor?
<b>Șuierături</b>	Agentul frigorific se injectează în circuitul de răcire.
<b>Bolboroseli, gălgâit, stropire</b>	Agentul frigorific curge prin conducte.
<b>Bâzâituri</b>	Răcitorul de vinuri răcește.
<b>Clicuri</b>	Termostatul pornește sau oprește compresorul.
<b>Bâzâituri, fâsâituri</b>	Funcționează ventilatorul.
<b>Pocnituri</b>	Are loc dilatarea materialului în răcitorul de vinuri.
<b>Troncănit</b>	Supapele sau clapetele sunt active.
<b>Sorbituri (răcitoare de vinuri cu amortizor de închidere a ușii)</b>	Ușa aparatului cu amortizor de închidere este deschisă sau închisă.
Rețineți că zgomotul compresorului și al agentului frigorific care circulă prin circuitul de răcire este inevitabil.	

Zgomote	Cauză și remediere
<b>Vibrații, zgomo- te, zornăituri</b>	Aparatul nu este amplasat orizontal. Echilibrați aparatul pe orizontală cu o nivelă cu bulă de aer. Pentru aceasta folosiți piciorușele de sub aparat (în funcție de model).
	De la o nișă de încastrare de 140 cm: Glisați nișele de stabilizare de pe partea inferioară a bazei dispozitivului.
	Sertarele, coșurile sau rafturile sunt instabile ori greu manevrabile. Verificați toate elementele interioare detașabile și reinstalați-le.
	În aparat sunt sticle sau recipiente care se ciocnesc între ele. Separați unele de altele sticlele sau recipientele.
	Clemele de transport ale cablului (în funcție de model) atârnă liber în spatele aparatului. Scoateți clemele de transport ale cablului.

La [www.miele.ro/service](http://www.miele.ro/service) veți găsi informații despre cum să remediați singur defecțiunile și despre piesele de schimb Miele.

## Contact în caz de defecțiuni

În cazul oricăror defecțiuni pe care nu le puteți remedia dumneavoastră, vă rugăm să contactați reprezentanța Miele sau serviciul pentru clienți Miele.

Puteți să contactați serviciul pentru clienți Miele online prin intermediul link-ului [www.miele.ro/service](http://www.miele.ro/service).

Datele de contact ale serviciului pentru clienți Miele sunt trecute la finalul acestor documente.

Serviciul pentru clienți are nevoie să știe denumirea modelului și numărul de fabricație (Fabr./SN/Nr.). Ambele informații le puteți găsi pe eticheta cu date tehnice din interiorul aparatului frigorific de vin sau în modul de setare sub informațiile **i**, în funcție de model.

## Baza de date EPREL

De la 1 martie 2021, informațiile privind etichetarea consumul de energie și cerințele de proiectare ecologică pot fi găsite în baza de date a produselor europene (EPREL). Prin următorul link <https://eprel.ec.europa.eu/> puteți accesa baza de date a produselor. Aici vi se solicită să introduceți indicatorul modelului.

Identificatorul modelului poate fi găsit pe plăcuța de identificare din interiorul unității de refrigerare sau, în funcție de model, în modul de setări, la rubrica informații **i**.

**Miele**

XXXXXX
Nr. XX/XXXXXXXXXX

WEINTEMPERERSCHRANK/UNTERTISCHMODELL  
 MULTI-TEMPERATURE WINE STORAGE CABINET-UNDERCOUNTER TOP  
 ARMOIRE DE MISE EN TEMP. DES VINS/MOD. ENCASTRABLE SOUS PLAN  
 #PWI#01#P#ACONDITIONATO. VINO#MOD#01#POTREBUJ ENCHILERA  
 ВИННИЙ ТЕМПЕРАТУРНИЙ ШРАФ

Klasse/Class	Ap-Type/AP-Type	Bruttinhalt/Gross Capacity Volume Brut/Capacitat Bruta	Gefriervermögen/Freezing Capacity Pouvoir de Congel/Capacit Congeladora
SN-ST		XXXX l	

Nutzinhalt	Ges	/K	/G	/WEIN /KALT	<b>R600a: XXg</b>
NetCapacity	Tot	/R	/F	/WINE /CHILL	
Volume Use	To	/R	/C		
Capac. Util	Tot	/F	/C	/WINE /CHILL	

## Garanție

Perioada de garanție este de 2 ani.

Mai multe informații sunt disponibile în Condițiile de garanție livrate împreună cu produsul.

# Instalarea

## Locul instalării

 Pericol de deteriorare și rănire din cauza înclinării răcitorului de vinuri.

Răcitorul de vinuri are o greutate mare și, atunci când ușa este deschisă, are tendința de a se înclina în față.

Țineți închisă ușa aparatului până când răcitorul de vinuri este complet montat și este bine fixat în nișa de încastrare conform instrucțiunilor de utilizare și instalare.

 Pericol de incendiu și deteriorări din cauza aparatelor care eliberează căldură.

Aparatele care emit căldură se pot aprinde și răcitorul de vinuri poate lua foc.

Răcitorul de vinuri nu trebuie instalat sub o plită.

 În cazul unei umidități ridicate a aerului, există pericolul de deteriorare.

Dacă umiditatea aerului este ridicată, se poate forma condens pe suprafețele exterioare ale răcitorului de vinuri.

Condensul poate coroda pereții exteriori ai aparatului.

Poziționați răcitorul de vinuri într-un spațiu uscat și/sau care dispune de aer condiționat și care este aerisit suficient.

După amplasare, asigurați-vă că ușa/ușile aparatului se închid/e corect și răcitorul de vinuri a fost instalat conform indicațiilor. Țineți cont de spațiile de ventilare indicate.

 Pericol de deteriorare din cauza aparatelor care degajă vapori.

Aparatele care degajă vapori din spatele răcitorului de vinuri pot deteriora răcitorul de vinuri.

Niciun aparat care degajă aer sau vapori nu poate fi instalat în spatele răcitorului de vinuri. Asigurați o conductă de aer separată sau instalați un perete despărțitor între aparate.

 Pericol de incendiu și de deteriorare din cauza flăcărilor deschise.

Flăcările deschise pot aprinde răcitorul de vinuri.

Țineți flăcările deschise, de ex. lumânările, la distanță de răcitorul de vinuri.

Amplasarea cea mai adecvată este într-o încăpere uscată, bine ventilată.

Când alegeți locul instalării, țineți cont de faptul că consumul de energie al răcitorului crește dacă este instalat în apropierea unei mașini de gătit, a unui aragaz sau a unei alte surse de căldură. Evitați razele directe ale soarelui.

Cu cât temperatura ambientală este mai ridicată, cu atât compresorul rămâne cuplat mai mult timp, deci crește consumul de energie.

De asemenea, la montarea aparatului frigorific trebuie să aveți în vedere următoarele aspecte:

- Priza nu trebuie să se afle în spatele aparatului și trebuie să fie ușor accesibilă în caz de urgență.
- Ștecărul și cablul de alimentare nu trebuie să atingă partea posterioară a aparatului, deoarece acestea se pot avaria de la vibrațiile aparatului.
- Nu conectați alte aparate la prize aflate în spatele acestui răcitor de vinuri.

- Când instalați răcitorul de vinuri, asigurați-vă că, cablul de conectare la rețea nu este prins sau deteriorat.
- Prelungitoarele sau benzile de distribuție, precum și alte module electronice (de ex. transformatoare cu halogen) nu trebuie amplasate și operate în zona din partea posterioară a aparatului.
- Pardoseala de la locul instalării trebuie să fie orizontală și echilibrată și trebuie să aibă aceeași înălțime ca pardoseala din proximitate.

 Pericol de vătămare prin spargerea sticlei!

Pericol de vătămare prin spargerea sticlei!

La o înălțime de peste 1500 m geamul de sticlă al ușii se poate sparge din cauza modificării presiunii aerului. Cioburile ascuțite pot provoca vătămări grave!

## Clasa climatică

Răcitorul de vinuri este proiectat pentru o anumită clasă climatică (interval de temperatură ambientală) și nu trebuie utilizat în afara limitelor acesteia. Clasa climatică se găsește pe plăcuța de date din interiorul răcitorului de vinuri.

Clasa climatică	Temperatură ambientală
SN	10 până la 32 °C
N	16 până la 32 °C
ST	16 până la 38 °C
T	16 până la 43 °C
SN-ST	10 până la 38 °C
SN-T	10 până la 43 °C

O temperatură ambientală mai joasă conduce la un timp de nefuncționare mai lung al compresorului, astfel încât răcitorul de vinuri nu poate menține temperatura necesară, în anumite condiții.

## Admisia și evacuarea aerului

Ventilația se realizează prin grilajul de ventilație de la baza răcitorului de vinuri.

 Pericol de incendiu și deteriorări din cauza ventilației insuficiente.

În cazul în care răcitorul de vinuri nu este ventilat corespunzător, compresorul cuplează mai frecvent și funcționează pentru o perioadă mai lungă. Acest lucru duce la un consum de energie sporit și la o temperatură de funcționare mai ridicată a compresorului, ceea ce poate duce la avarierea compresorului.

Asigurați o aerisire și ventilare suficientă a răcitorului de vinuri.

Respectați neapărat spațiile de ventilație indicate.

Spațiile de ventilație nu trebuie acoperite sau blocate.

De asemenea, acestea trebuie șterse periodic de praf.

## Schimbarea balamalelor ușii

 Pericol de accidentare și de avariere a aparatului datorită greutatei mari a ușii.

Dacă schimbarea balamalei este efectuată de către o singură persoană, riscul de rănire și deteriorare crește.

Solicitați ajutorul unei a 2-a persoane pentru a schimba balamaua.

## Instalarea

---

 Pericol de strivire la balamaua ușii.

Degetele pot fi prinse în zona balamalei.

Nu băgați mâna în balamaua ușii atunci când deschideți și închideți ușa.

Răcitorul de vinuri este livrat cu balamalele pe partea dreaptă. Dacă doriți să aveți balamalele pe partea stângă, acestea trebuie mutate (consultați Instrucțiunile de instalare), înainte ca răcitorul de vinuri să fie instalat în nișă.

**Sfat:** Pentru a proteja ușa aparatului și pardoseala de deteriorări în timpul schimbării balamalelor, asigurați un înveliș adecvat pe podeaua din fața răcitorului de vinuri.

 Pericol de accidentare și de avariere a aparatului!

Ușa de sticlă poate să cadă!

Asigurați-vă că înșurubați bine elementele de fixare atunci când schimbați balamalele ușii de pe o parte pe alta.

Aveți grijă să nu deteriorați garnitura ușii. Dacă garnitura ușii se deteriorează, ușa nu se va mai închide corect, iar aparatul nu se va mai răci corespunzător!



# Instalarea

## Racorduri



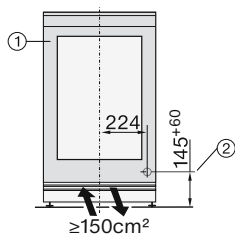
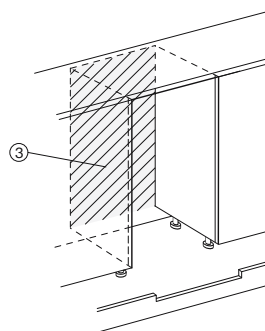
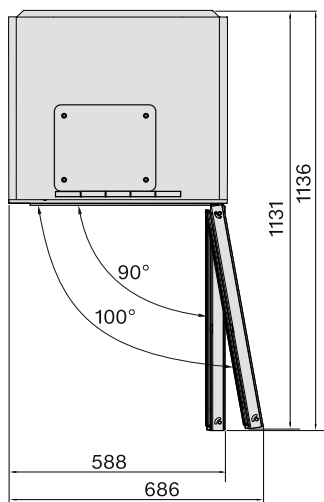







Toate dimensiunile sunt indicate în mm.

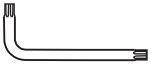

- ① Vedere din față
- ② Cablu de conectare la rețea, lungime = 2.200 mm  
Un cablu de conectare mai lung este disponibil la Serviciul pentru clienți Miele.
- ③ Niciun racord în zona peretelui din spate

## Montarea răcitorului de vinuri

Pentru montarea răcitorului de vinuri aveți nevoie de următoarele unelte:

TX 15, TX 20 	13
	
TX 15 	6
	
8	
	
	
	

**Sfat:** Păstrați tija metalică inclusă într-un loc sigur. Acesta este necesar pentru reglarea picioarelor din spate ale aparatului.

### Pregătirea aparatului

- Amplasați răcitorul de vinuri chiar în fața nișei de încadrare.
- Prindeți capacul soclului de laterale și trageți-l spre exterior.

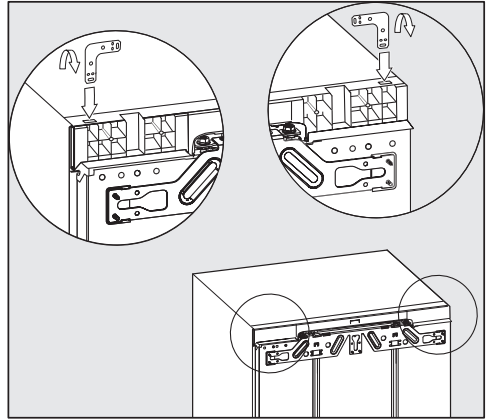

- Introduceți cornierul în orificiul capacului aparatului.
- Rabatați cornierul în locul perforat.

### Încadrarea răcitorului de vinuri

 Pericol de deteriorare a cablului de alimentare.

La încadrarea răcitorului de vinuri, cablul de alimentare poate fi prins și astfel se poate deteriora.

Împingeți cu grijă răcitorul de vinuri în nișă.

 Pericol de deteriorare a podelei.

Deplasarea răcitorului de vinuri poate cauza deteriorarea pardoselii.

Deplasați cu atenție răcitorul de vinuri pe pardoselile sensibile.

 Pericol de deteriorare a picioarelor.

Picioarele se pot rupe.

Introduceți răcitorul de vinuri în nișă de încadrare cu picioarele aproape complet înșurubate.

# Instalarea

**Sfat:** Înainte de a-l introduce, deșurubați cele două piciorușe posterioare cu câte o jumătate de rotație. După introducerea aparatului, piciorușele pot fi reglate ușor din față (consultați secțiunea „Alinierea răcitorului de vinuri“).

- Poziționați cablul de alimentare la rețea în așa fel încât răcitorul de vinuri să poată fi conectat ușor după încastrare.

**Sfat:** Fixați la ștecăr o bucată de cablu și „prelungiți“ cablul de rețea pentru a simplifica încastrarea.

Apoi trageți celălalt capăt al cablului de rețea prin mobilierul de bucătărie.

Dacă răcitorul de vinuri este împins prea adânc în nișa de încastrare, se poate întâmpla ca după montarea ușii de mobilier, ușile aparatului să nu se închidă corect. Acest lucru poate duce la acumularea de gheață și condens, precum și la alte disfuncții a căror urmare este un consum mai ridicat de energie.

Poziționați aparatul în nișa de încastrare, în așa fel încât să se respecte un spațiu de jur împrejur de **42 mm** între carcasa aparatului și muchia frontală a peretelui lateral al piesei de mobilier.

- Împingeți aparatul în nișa de încastrare până când canturile frontale ale balamalelor ușii sunt la același nivel, în partea de sus și de jos, cu marginea frontală a peretelui lateral al corpului de mobilier.

Astfel se creează un spațiu de jur împrejur de **42 mm** între aparat și muchiile frontale ale pereților laterali ai corpului de mobilier.

**La piesele de mobilier cu accesorii pentru ușă (de exemplu garnituri, capace, etc.), se va avea în vedere dimensiunea acestora atunci când vă asigurați că există un spațiu de jur împrejur de **42 mm**.**

- Trageți răcitorul de vinuri în față pentru a păstra spațiul corespunzător de jur împrejur.
- Verificați încă o dată dacă este respectată distanța de jur împrejur de **42 mm** față de muchiile frontale ale accesoriilor ușii.

**Sfat:** Dacă este posibil, îndepărtați accesoriiile ușii și împingeți răcitorul de vinuri în nișa de încastrare până când toate cornierele de fixare ating în partea de sus și de jos muchia frontală a peretelui lateral al corpului de mobilier.

## Alinierea răcitorului de vinuri

La fixarea superioară a răcitorului de vinuri în nișa de încastrare, răcitorul de vinuri trebuie să stea fix între podea și blatul de bucătărie.

- În funcție de înălțimea nișei, deșurubați alternativ piciorușele din față și din spate și reglați răcitorul de vinuri pe orizontală.

## Procedați după cum urmează:

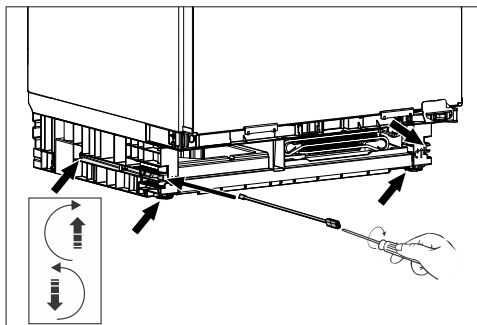

- Reglați cele două picioare din spate cu ajutorul șuruburilor din dreapta și stânga față a bazei aparatului, cu ajutorul tijei incluse și a unei șurubelnițe cu vârf plat.
- Deșurubați cele două piciorușe din față alternativ cu cele din spate. Intervalul maxim de reglare este de 6 cm.

**Sfat:** După ce piciorușele sunt parțial deșurubate, acestea pot fi reglate și cu o șurubelniță în partea de jos a piciorușului.

Cu ajutorul piesei din spumă ①, fixată pe grilajul de ventilație, se asigură o aerisire separată, pentru a preveni defecțiunile.

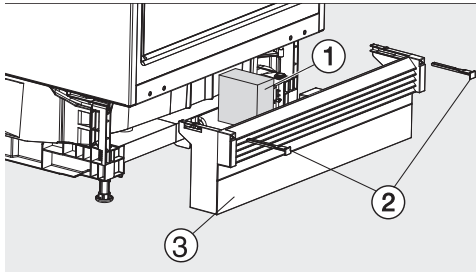

- Așezați la loc capacul soclului cu grilajul de ventilație ③, dar nu îl fixați încă.

**Dacă nu este montată o plintă continuă a mobilei:**

- Trageți capacul soclului ③ în față până când fantele de ventilație și plinta de mobilier alăturată formează o linie.

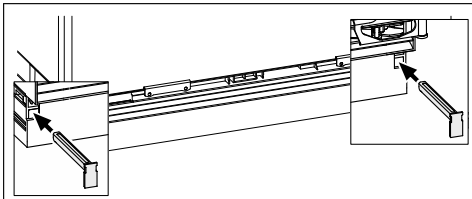

- Țineți bine capacul soclului și fixați-l în dreapta și în stânga cu riglele anexate ②.

Cu capacul soclului atașat, picioarele din spate pot fi ajustate numai atunci când capacul soclului este introdus complet. În caz contrar, lungimea tijei nu este suficientă.

**Dacă este montată o plintă continuă a mobilei:**

- Glisați capacul soclului cu grilajul de ventilație ③ până la răcitorul de vinuri și fixați-le la dreapta și la stânga cu riglele ②.

Dacă se montează o plintă continuă a mobilei, aceasta trebuie decupată pentru a asigura ventilația răcitorului de vinuri, în funcție de înălțimea plintei.

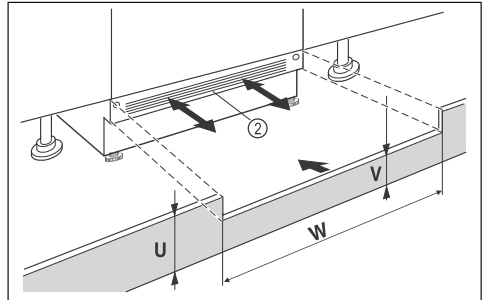

- Decupați pe înălțime capacul plintei mobilei (U).
- De-a lungul lățimii nișei (W) adaptați înălțimea punții (V) sub capacul soclului aparatului ②.

# Instalarea

## Reglarea răcitorului de vinuri la ușile de mobilier mai înalte

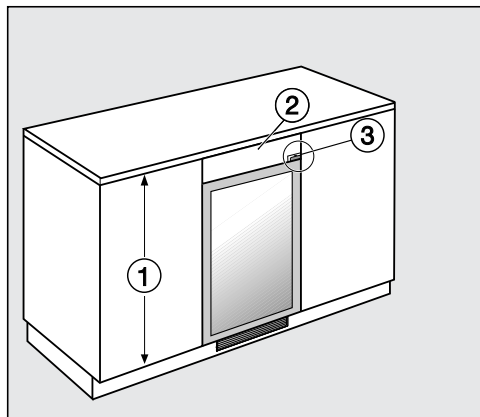

Dacă ușile mobilierului de bucătărie din jur ① sunt mai înalte decât ușa răcitorului de vinuri, răcitorul de vinuri poate fi adaptat la ușile din jur cu un panou de compensare ②.

Panoul de compensare trebuie să fie făcut pentru a se potrivi exact acestei situații. Țineți cont de balamaua ușii atunci când reglați panoul de compensare (în funcție de model) ③.

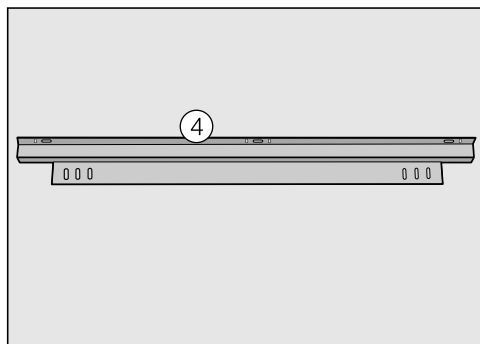

Aveți nevoie de cornierul de fixare pentru a prinde panoul de compensare ④. Acesta poate fi achiziționat de la Serviciul pentru clienți Miele sau de la distribuitor. Cornierul de fixare va fi montat pe răcitorul de vinuri:

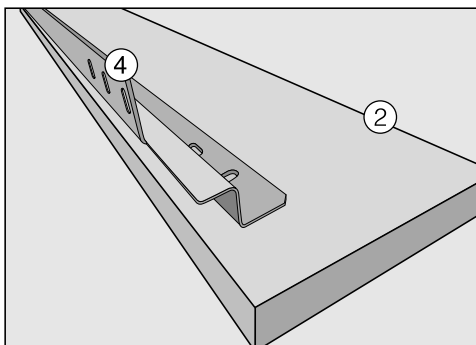
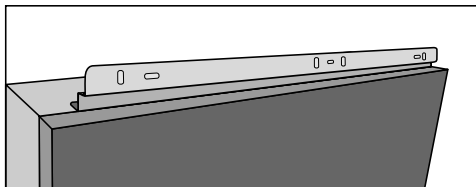

- Fixați cornierul de fixare ④ pe spatele panoului de condensare ②.
- Trageți răcitorul de vinuri din nișă suficient de departe încât să îl puteți înclina.
- Fixați cornierul de fixare ④ cu panoul de condensare ② pe răcitorul de vinuri strângând ușor șuruburile.
- Aliniați panoul de compensare la ușa răcitorului de vinuri, astfel încât să existe o față netedă.
- Strângeți șuruburile.
- Acum puteți împinge răcitorul de vinuri în nișă.

## Fixarea răcitorului de vinuri în nișă

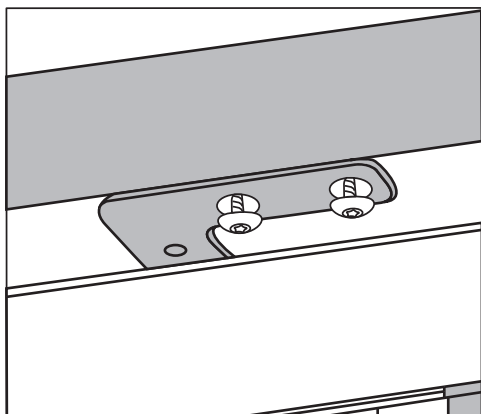

- Înșurubați răcitorul pentru vinuri pe partea inferioară a blatului de lucru folosind două șuruburi.

# Instalarea

## Conectare la rețeaua electrică

Aparatul poate fi conectat la rețea doar cu cablul de alimentare livrat la o priză cu contact de protecție.

Amplasați aparatul frigorific în așa fel încât priza să fie accesibilă. Dacă priza nu este accesibilă, trebuie montat un dispozitiv suplimentar de decuplare pentru toți polii.

 Pericol de incendiu ca urmare a supraîncălzirii.

Funcționarea aparatului frigorific conectat la prize multiple și prelungitoare poate duce la o suprasolicitare a cablurilor.

Din motive de siguranță, nu folosiți prize multiple și prelungitoare.

Este permisă racordarea numai la o instalație electrică realizată conform normei VDE 0100.

Din motive de siguranță, vă recomandăm utilizarea unui întrerupător de curent rezidual (RCD) de tipul  în instalația electrică a locuinței dumneavoastră pentru a realiza conexiunea electrică a aparatului frigorific.

Un cablu de alimentare deteriorat poate fi înlocuit doar cu un cablu special, de același tip (disponibil de la serviciul pentru clienți Miele). Din motive de siguranță, înlocuirea cablului se va face doar de către un specialist calificat sau de către serviciul pentru clienți Miele.

Consumul nominal și amperajul corespunzător sunt indicate în instrucțiunile de utilizare sau pe eticheta cu date tehnice a respectivului aparat. Comparați aceste indicații cu datele conexiunii electrice de la fața locului. În cazul în care aveți nelămuriri, întrebați un electrician.

Este posibilă funcționarea temporară sau permanentă pe un sistem de alimentare cu energie autosuficient sau nesincron de rețea (cum ar fi rețele insulare, sisteme de rezervă). Condiția prealabilă pentru funcționare este ca sistemul de alimentare cu energie să respecte cerințele EN 50160 sau unul comparabil.

Măsurile de protecție prevăzute în instalația casei și în acest produs Miele trebuie asigurate, de asemenea, în ceea ce privește funcția și modul de funcționare a acestora în operare autonomă sau în funcționare nesincronă a rețelei sau trebuie înlocuite cu măsuri echivalente în instalare. Așa cum este descris, de exemplu, în publicația curentă a VDE-AR-E 2510-2.

## Conectați aparatul frigorific

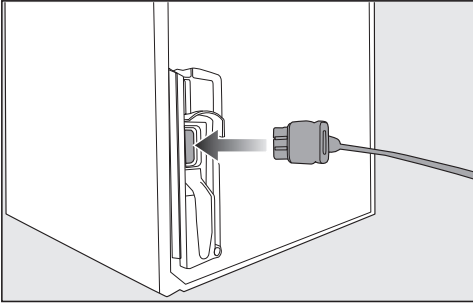

- Introduceți mufa de alimentare pe partea posterioară a aparatului.

Aveți grijă ca aceasta să fie introdusă corect în locul prevăzut.

- Introduceți ștecărul aparatului frigorific în priză.

Astfel, aparatul este conectat la rețeaua electrică.

## Declarație de conformitate

---

Miele declară prin prezenta că acest răcitor de vin corespunde Directivei 2014/53/UE.

Textul complet al declarației de conformitate UE este disponibil la una dintre următoarele adrese de internet:

- Produse, descărcare, pe [www.miele.ro](http://www.miele.ro)
- Puteți efectua o solicitare de service, cere informații sau instrucțiuni de utilizare, la [www.miele.ro/manual](http://www.miele.ro/manual), indicând numele produsului sau numărul de serie al produsului.

Bandă de frecvență	2,4000 GHz – 2,4835 GHz
--------------------	----------------------------

Putere maximă de emisie	< 100 mW
-------------------------	----------

## Drepturi de autor și licențe

---

Pentru utilizarea și controlul modulului de comunicare, Miele folosește software-uri proprii sau externe neîncadrate în așa-numitele condiții de licențiere Open Source. Aceste software-uri/componente software sunt protejate prin drepturi de autor. Autorizările Miele și ale terților privind drepturile de autor trebuie respectate.

Modulul de comunicare integrat în aparat conține, de asemenea, componente software care sunt transmise în condiții de licență open source. Puteți accesa componentele Open Source incluse, împreună cu prevederile privind drepturile de autor aferente, copii ale respectivelor condiții de licențiere valabile, precum și alte eventuale informații la nivel local, prin IP, prin intermediul unui browser web ([http\[s\]://<ip adrese>/Licenses](http[s]://<ip adrese>/Licenses)). Reglementările privind răspunderea și garanția pentru condițiile de licențiere Open Source indicate acolo se aplică numai raportat la respectivii titulari ai drepturilor.



România  
Miele Appliances S.R.L.  
Piața Presei Libere, nr. 3-5,  
sector 1, București  
Clădirea City Gate, Turnul sudic, etaj 5  
Telefon 021 352 07 77 / 78 / 79  
Fax 021 352 07 76  
E-mail [info@miele.ro](mailto:info@miele.ro)

Miele & Cie. KG  
Carl-Miele-Straße 29  
33332 Gütersloh  
Germania

KWTUS 7054 ..., KWTUS 7055 ...