

Verkorte gebruiksaanwijzing Koffiemachine



Deze verkorte gebruiksaanwijzing vervangt de uitgebreide gebruiksaanwijzing niet. Het is belangrijk dat u de koffiemachine goed kent. Lees de gebruiksaanwijzing daarom grondig door; houd u aan de veiligheidsinstructies en waarschuwingen.

Instellingen

Instellingen wijzigen

- Raak toets aan.
- Kies Instellingen .
- Kies het gewenste menupunt en wijzig de betreffende instelling.
- Raak OK aan, om de instelling op te slaan.
- Tip : raak toets aan, om naar het eerstvolgende hogere menu terug te gaan.

Menupunt	Mogelijke instellingen	Opmerkingen
Taal	Duits, Nederlands, andere talen	Als u onbedoeld een verkeerde taal heeft gekozen, vindt u het menupunt Taal gemakkelijk terug via het symbool .
Tijd	Weergave (Uit/Aan/Nachttuitschakeling) Tijdsformaat (12 u/24 u)	Afhankelijk van welke weergave-optie u kiest, verbruikt de koffiemachine meer of minder energie.
Datum		
Timer	Timer 1 (Inschakelen om, Uitschakelen om, Uitschakelen na) Timer 2 (Inschakelen om, Uitschakelen om) TeaTimer (Aan/Uit) Timer Ontkalken	Voor Inschakelen om en Uitschakelen om moet de timer zijn geactiveerd en moet er minstens een weekdag zijn toegewezen.
Expert-stand	Aan/Uit	
Eco-stand	Aan/Uit	
Verlichting	Lichtsterkte (Toestel ingeschakeld/Toestel uitgeschakeld) Uitschakelen na	
Info		
Ingebruiknamebeveiliging	Aan/Uit	Als de ingebruiknamebeveiliging ingeschakeld is, wordt de timer Inschakelen om uitgeschakeld.
Waterhardheid	zacht, gemiddeld, hard, zeer hard	
Lichtsterkte		
Geluidssterkte	Geluidssignalen Toetssignalen	
Kopjesverwarming	Aan/Uit	
Hoogteaanpassing koffie-uitloop	Aan/Uit	U kunt de hoogte van koffie-uitloop niet handmatig verstellen.
Miele@home	Instellen	Als de koffiemachine met een WiFi-netwerk verbonden en in de Miele@mobile app aangemeld is, kunt u nog meer functies gebruiken (zie gebruiksaanwijzing).
Service	Verdampen Toonzaalstand	Met de functie "Uitdampen" wordt het water uit het systeem verdampt als u de koffiemachine lange tijd niet gaat gebruiken of als u het toestel wilt transporteren. De toonzaalstand is bedoeld voor presentatiedoeleinden bij handelaren. Voor particulier gebruik is deze functie niet relevant.
Fabrieksinstellingen	Instellingen toestel Netwerkconfiguratie	De volgende instellingen worden niet hersteld : taal, dagtijd, aantal bereidingen, profielen.

SPECIALE AANWIJZINGEN

Expert-stand

In de expert-stand kunt u tijdens een bereiding de **koffiehoeveelheid** van koffiedranken en de **hoeveelheid drank** wijzigen. Daarvoor moet de expert-stand ingeschakeld zijn (Instellingen | Expert-stand).

U kunt de parameters alleen tijdens de afzonderlijke bereidingsfasen wijzigen.

De instelling wordt **niet** opgeslagen en geldt alleen voor de huidige bereiding.

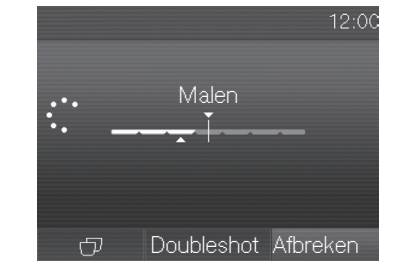

- Raak het balkje aan en verschuif de regelaar (klein driehoekje) naar wens.

Profielen

U kunt profielen samenstellen en dranken opslaan, passend bij de smaak en voorkeuren van verschillende gebruikers.

Profiel samenstellen

- Kies Profielen en vervolgens Profiel samenstellen.
- Voer de gewenste naam in (max. 8 tekens) en raak Opslaan aan.

Profiel bewerken

Als u al een profiel heeft samengesteld, kunt u onder **Bewerken** uit de volgende mogelijkheden kiezen :

- Naam wijzigen
- Profiel wissen
- Profiel wisselen

Dranken in een profiel samenstellen en bewerken

- Raak **Drank** samenstellen aan en kies de betreffende drank.
- Wijzig de drankparameters en de hoeveelheid naar wens.
- Voer een naam in voor de nieuw samengestelde drank (max. 8 tekens) en raak Opslaan aan.

Als u al een drank heeft samengesteld, kunt u onder **Drank bewerken** uit de volgende mogelijkheden kiezen :

- Drank wijzigen (hoeveelheid, parameters en naam)
- Drank wissen

Hoeveelheid

U kunt de hoeveelheid voor alle koffiedranken, voor heet water, voor alle theesoorten en voor bereidingen met melk wijzigen.

- Plaats het gewenste kopje onder de koffie-uitloop of de heetwatertap.
- Kies met de pijltoets > Bewerken.
- Raak **Drank wijzigen** aan en kies de betreffende drank.
- Raak **Hoeveelheid** aan.

De drank wordt bereid en op de display verschijnt **Opslaan**, zodra de minimale bereidingshoeveelheid is bereikt.

- Raak **Opslaan** aan als het kopje vol genoeg is.

Als u de hoeveelheden voor koffiedranken met melk of met heet water wilt wijzigen, sla dan de bestanddelen van de drank één voor één op tijdens de bereiding.

Speciale aanwijzingen

Drankparameters

U kunt de koffiehoeveelheid, de bereidingstemperatuur en het bevochtigen voor iedere koffiedrank afzonderlijk instellen.

- Kies met de pijltoets > in het drankenmenu **Bewerken**.
- Raak **Drank wijzigen** aan en kies de betreffende drank.
- Raak **Drankparameters** aan.
- Kies **Koffiehoeveelheid**, **Bereidingstemperatuur** of **Bevochtigen**.
- Kies de gewenste instelling en druk op OK.
- Raak opnieuw OK aan, om de gewijzigde instellingen op te slaan.

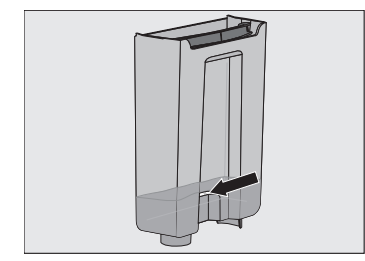

- Vul het waterreservoir tot aan de markering met lauw water.
- Doe **1** ontkalkingstablet in het water.
- Plaats het waterreservoir terug.
- Volg de overige aanwijzingen op de display op.
- Als op de display **Spoel** het waterreservoir uit en vul het tot de ontkalkingsmarkering met vers water verschijnt :
- Spoel het waterreservoir uit met proper water. Vul het waterreservoir tot aan de markering met vers drinkwater.

Na het spoelen is het ontkalkingsproces beëindigd.

Reiniging en onderhoud

Koffie-uitloop reinigen

Als de koffie-uitloop in de bovenste stand staat, kunt u de onderdelen niet verwijderen. Daarvoor moet de koffie-uitloop in de onderhoudstand staan.

- Raak gedurende 3 seconden de toets aan.

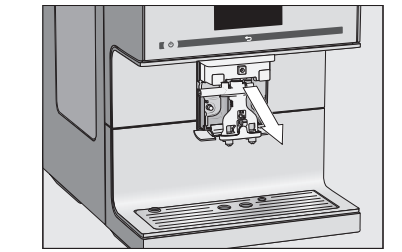

- Trek de roestvrijstalen afdekking naar voren en verwijder deze. Trek de koffie-uitloop eraf.

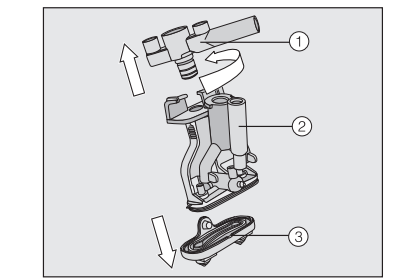

- Draai het bovenste gedeelte met de aansluiting voor de melkleiding ① en trek het onderdeel eraf. Trek ook het Y-stuk ② eraf. Maak de schenktuitjes ③ los.

- Reinig alle onderdelen grondig. Reinig het oppervlak van de koffie-uitloop met een vochtig sponsdoekje.
- Zet de uitloop-unit weer in elkaar.

- Schuif de uitloop-unit terug in de koffie-uitloop en plaats de roestvrijstalen afdekking er weer op.
- Druk op OK.

Filtersysteem ontvetten

Gebruik voor het ontvetten van het filtersysteem **1** reinigingstablet van Miele. Het proces duurt ca. 12 minuten.

- Op de display verschijnt de melding **Filter-systeem ontvetten**.
- Druk op OK.
- Het onderhoudsprogramma wordt gestart.
- Volg de aanwijzingen op de display op.

Reinig het filtersysteem uitsluitend met de hand met warm water **zonder reinigingsmiddel**.

- Open de deur van het toestel.
- Ontgrendel het filtersysteem : houd de toets onder aan de greep van het filtersysteem ingedrukt en draai de greep daarbij naar links.
- Trek het filtersysteem uit de koffiemachine.

Verander de positie van de greep op het filtersysteem niet als u het filtersysteem uit het toestel haalt.

- Reinig het filtersysteem **met de hand** onder stromend warm water.

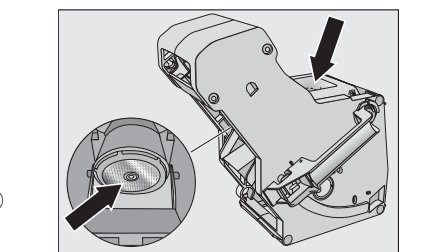

- Verwijder de koffieresten van de zeven (zie de pijlen).
- Droog de trechter van het filtersysteem.
- Reinig de binnenkant van de koffiemachine zorgvuldig.

Op de display verschijnt : plaats het filtersysteem met ingeworpen tablet.

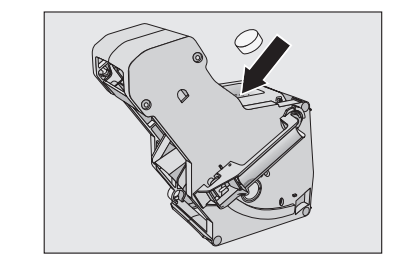

- Schuif het filtersysteem in de koffiemachine.
- Vergrendel het filtersysteem : houd de toets onderaan de greep van het filtersysteem ingedrukt en draai de greep daarbij naar rechts.
- Sluit de toesteldeur.
- Volg de overige aanwijzingen op de display op.

Na het spoelen is het reinigingsprogramma afgerond.

Onderhoudsprogramma "Toestel ontkalken"

Gevaar voor beschadiging door spatten ontkalkingsoplossing. Kwetsbare oppervlakken en/of natuurovloeren kunnen beschadigd raken. Verwijder spatten bij het ontkalken meteen.

Gebruik **1** ontkalkingstablet. Het proces duurt ca. 12 minuten.

Op de display verschijnt de melding **Toestel ontkalken**.

- Druk op OK.
- Het onderhoudsprogramma wordt gestart.
- Volg de aanwijzingen op de display op.

REINIGING EN ONDERHOUD

INSTELLINGEN

Principe van de bediening

Touchdisplay



Functie/instelling kiezen/Menu oproepen	■ Raak met uw vinger één keer het gewenste veld aan.
Bladeren	■ Raak de pijltoetsen < en > aan om naar links of rechts te bladeren.
Menuniveau verlaten	■ Raak toets ↵ aan. Alle instellingen die u tot dat moment heeft uitgevoerd en niet met OK heeft bevestigd, worden niet opgeslagen.
Cijfers invoeren	Cijfers kunt u via het cijferblok invoeren. ■ Raak de betreffende cijfers aan. Als u een geldige waarde heeft ingevoerd, wordt de toets OK groen. ■ Met de pijl ⇐ wist u het laatst ingevoerde cijfer. ■ Druk op OK.
Letters invoeren	Namen kunt u via een toetsenbord invoeren. Kies korte, duidelijke namen. ■ Raak de gewenste letters en tekens aan. ■ Raak Opslaan aan.

Drankenoverzicht

Koffiedranken

- **Ristretto** is een geconcentreerde, krachtige espresso. Dezelfde hoeveelheid koffie als bij een espresso wordt met heel weinig water bereid.
- **Espresso** ☐ is een sterke, aromatische koffie met een dik, hazelnootbruin schuimlaagje, de crema.
- **Koffie** ☐ onderscheidt zich van espresso door de grotere waterhoeveelheid en de anders gebrande koffiebonen.
- **Caffè lungo** is een koffie met duidelijk meer water.
- **Long black** wordt met heet water en twee porties espresso bereid.
- **Caffè americano** bestaat uit een even grote hoeveelheid espresso als heet water. Eerst wordt de espresso bereid, daarna wordt het kopje met heet water gevuld.

Koffiedranken met melk

- **Cappuccino** ☐ bestaat voor circa twee derde uit melkschuim en voor een derde uit espresso.
- **Latte macchiato** ☐ bestaat voor een derde uit hete melk, voor een derde uit melkschuim en voor een derde uit espresso.
- **Caffè latte** bestaat uit koffie en hete melk.
- **Cappuccino italiano** bestaat uit evenveel melkschuim en espresso als gewone cappuccino. Eerst wordt de espresso en vervolgens wordt het melkschuim bereid.
- **Espresso macchiato** is een espresso met een klein beetje melkschuim.
- **Flat white** is een grote cappuccino : veel espresso met heel veel melkschuim.
- **Café au lait** is een espresso met een beetje hete melk.

Thee

(heet water met steeds de optimale temperatuur)

- Groene thee
- Kruidenthee
- Vruchtenthee
- Zwarte thee

Overige dranken

- Hete melk
- Melkschuim
- Heet water

Functie Koffiekan

(er kunnen 3 tot 8 kopjes worden gekozen)

Beschrijving

- 1 Aan-uittoets ①
- 2 Toets "Terug" ↵
- 3 Touchscreen
- 4 Kopjesverwarming
- 5 Waterreservoir
- 6 Bonenreservoir
- 7 Bewaarplaats melkleiding
- 8 Aanpassing maalgraad
- 9 Koffielade met koffieschep
- 10 Filtersysteem
- 11 In hoogte verstelbare koffie-uitloop met verlichting en heetwatertap
- 12 Opvangschaal met deksel en afvalbakje
- 13 Onderste paneel met opvangrooster

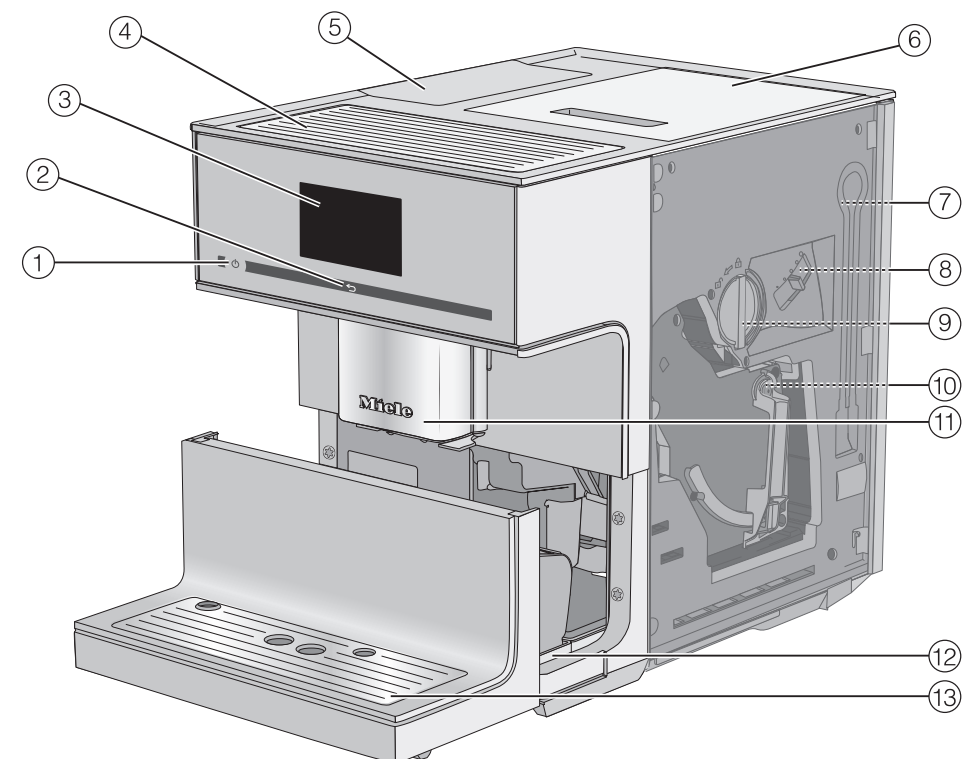

- 14 Afdekking
- 15 Houder ontkalkingspatroon
- 16 Adapter
- 17 Miele ontkalkingspatroon
- 18 Melkreservoir
- 19 Melklans
- 20 Melkleiding

Informatie over de automatische ontkalking vindt u in hoofdstuk "Automatisch ontkalken" in de gebruiksaanwijzing.

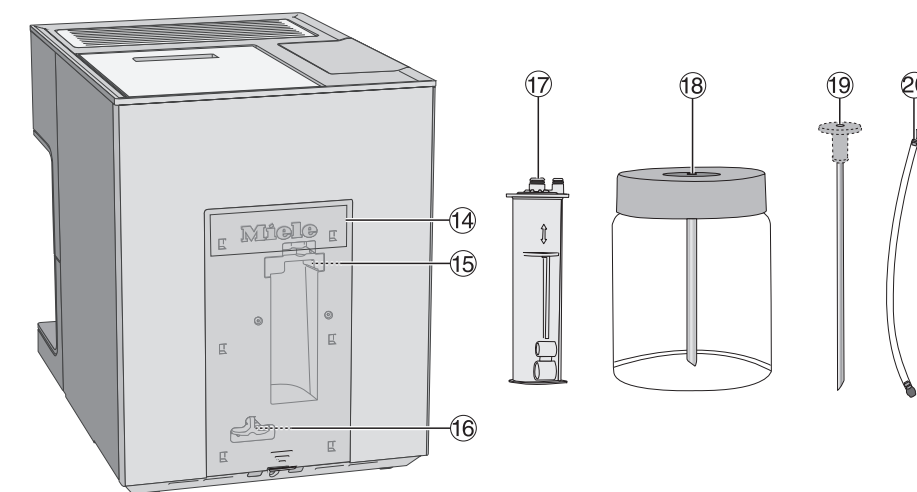

Vorbereitung

Waterreservoir vullen

Ververs dagelijks het water in het waterreservoir.

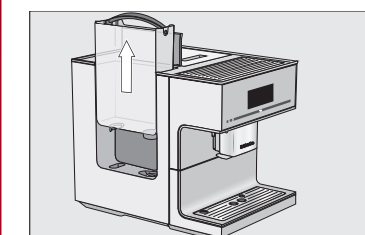

- Vul het reservoir met koud, vers drinkwater tot aan de markering "max." in het waterreservoir.

Bonenreservoir vullen

Vul het bonenreservoir alleen met gebrande koffiebonen.

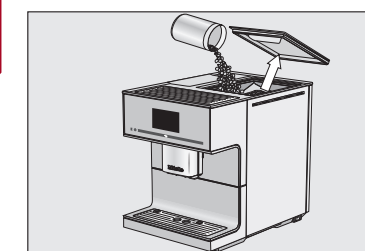

- Vul het bonenreservoir met koffiebonen.

Dranken bereiden

Een drank bereiden



- Zet een kopje onder de koffie-uitloop.
- Kies een drank.
De symbolen in het drankenmenu betekenen :
 - ☐ Espresso
 - ☐ Koffie
 - ☐ Cappuccino
 - ☐ Latte macchiato

Bereiding afbreken

- Raak Stop of Afbreken aan.

DoubleShot

Voor een zeer krachtig, aromatisch kopje koffie kunt u de functie DoubleShot kiezen. Daarbij worden na de helft van het koffiezetproces opnieuw koffiebonen gemalen en bevochtigd.

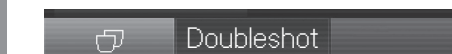

- Raak DoubleShot aan tijdens de bereiding van een koffiedrank.

Twee kopjes bereiden

Twee kopjes tegelijk bereiden :

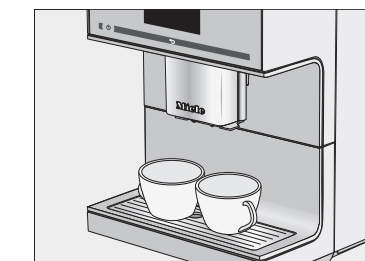

- Zet een kopje onder elk van de schenk-tuitjes van de koffie-uitloop.
- Raak ☐ aan.
- Kies de gewenste drank.

Melkbereiding

Gebruik koude melk (< 10 °C) voor het bereiden van stevig melkschuim.

Er is één verbindingstuk bij de levering inbegrepen en wordt op de melklans of in het deksel van de melkkan gestoken.

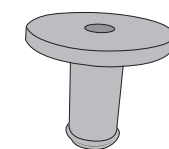

Tip : om de melkleiding gemakkelijker in de houder van de koffie-uitloop te steken, kunt u de koffie-uitloop in de onderhoudspositie zetten.

- Raak gedurende 3 seconden de toets ↵ aan.

Melklans voorbereiden

Met de melklans kunt u de melk direct uit een pak of fles bereiden.

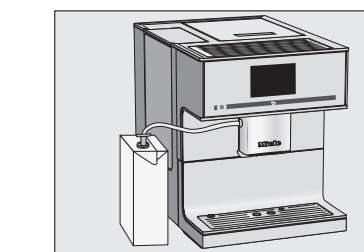

- Doop de melklans in de melk. Plaats het melkpak naast de koffiemachine.
- Verbind de koffie-uitloop en de melklans met de melkleiding.

De melkkan voorbereiden

- Vul de melkkan tot max. 2 cm onder de rand met melk.

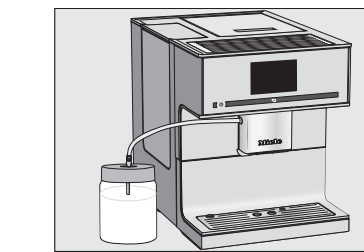

- Plaats de melkkan naast de koffiemachine en verbind de koffie-uitloop en de melkkan met de melkleiding.

Thee bereiden

Het hete water heeft de optimale temperatuur voor de theesoorten **groene thee, kruidenthee, vruchtenthee** en **zwarte thee**.

- Plaats de gevulde theefilter of het theezakje in het kopje.

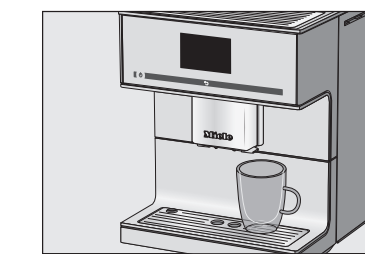

- Zet het kopje onder de heetwatertap.
- Kies de theesoort op de display.
Het hete water stroomt in het kopje.
- Neem de theefilter of het zakje uit het kopje als de thee heeft getrokken.

Tip : de TeaTimer is een kookwekker voor de trektijd.



Raak TeaTimer aan en kies de gewenste trektijd. Bevestig met OK. (De Teatimer moet onder Instellingen | Timer | TeaTimer ingeschakeld zijn.)

Reiniging en onderhoud

Houd u aan de reinigings- en onderhoudsinstructies uit de gebruiksaanwijzing. Reinig de koffiemachine dagelijks na gebruik.

Aanbevolen reinigingsinterval	Wat moet ik reinigen/onderhouden?
Dagelijks (aan het einde van de dag)	<ul style="list-style-type: none">– Waterreservoir– Melkkan/melklans– Afvalbakje– Opvangschaal en opvangrooster– Kopjesrandsensor
1 x per week (vaker bij erge verontreiniging)	<ul style="list-style-type: none">– Koffie-uitloop– Filtersysteem– Binnenruimte onder het filtersysteem en de opvangschaal– Behuizing
1 x per maand	<ul style="list-style-type: none">– Bonenreservoir– Koffietrichter en koffielade– Zeef waterreservoir (of indien nodig)
nadat een melding verschijnt	<ul style="list-style-type: none">– Melkleiding– Filtersysteem ontvetten (met reinigingstabletten)– Toestel ontkalken (met ontkalkingstabletten)

Met de hand reinigen of in de vaatwasser

Enkel handmatig :

- Roestvrijstalen afdekking van de koffie-uitloop
- Kopjesrandsensor
- Filtersysteem
- Deksel van het bonenreservoir
- Onderste paneel

Vaatwasbestendig :

- Opvangschaal en deksel
- Opvangrooster
- Afvalbakje
- Waterreservoir
- Koffie-uitloop (zonder roestvrijstalen afdekking)
- Koffielade
- Melkkan/melklans