

Navodila za uporabo in montažo Indukcijske kuhalne plošče



Pred postavitvijo – inštalacijo – prvim zagonom **obvezno** preberite navodila za uporabo in montažo. Tako se boste zaščitili pred poškodbami in preprečili materialno škodo.

Vsebina

Varnostna navodila in opozorila	5	Elementi za upravljanje in prikaz	38
Trajnostnost in varovanje okolja ...	12	Powermanagement.....	41
Namestitvev	13	Princip upravljanja	41
Varnostna navodila za vgradnjo	13	Povezava v omrežje.....	41
Dodatna varnostna navodila za vgradnjo z naleganjem na pult....	14	Posebne funkcije	42
Dodatna varnostna navodila za plosko vgradnjo	14	Pripravljenost za posodo M Sense	42
Varnostni odmiki	15	Upravljanje kuhinjske nape.....	42
Mere za vgradnjo z naleganjem na pult.....	23	Stalno prepoznavanje posode	42
KM 8665 FL	23	Prepoznavanje velikosti posode .	42
KM 8665 FR.....	24	Funkcija Booster kuhalne plošče	42
KM 8685 FL, KM 8685 FL		Stop & Go	42
MattFinish.....	25	Stopnje moči kuhalne plošče.....	42
KM 8685 FR.....	26	Avtomatsko kuhanje.....	42
KM 8695 FL, KM 8695 FL		Časovne funkcije.....	43
MattFinish.....	27	Način za strokovnjake	43
KM 8695 FR.....	28	Zapora vklopa.....	43
Mere za plosko vgradnjo.....	29	Zapora tipk.....	43
KM 8665 FL	29	Funkcija Recall	43
KM 8685 FL, KM 8685 FL		Ohranjanje toplote.....	43
MattFinish.....	30	Zaščita med brisanjem	43
KM 8695 FL, KM 8695 FL		Nastavitve.....	43
MattFinish.....	31	Sejemska nastavitvev	43
Vgradnja kuhalne plošče z naleganjem na pult	32	Demo način	44
Priprava delovnega pulta za vgradnjo z naleganjem na pult....	32	Prikaz preostale toplote.....	44
Vgradnja kuhalne plošče z naleganjem na pult	32	Varnostni izklop.....	44
Ploska vgradnja kuhalne plošče.....	32	Zaščita pred pregretjem	44
Priprava delovnega pulta za plosko vgradnjo	32	Identifikacijska oznaka modela in serijska številka.....	45
Ploska vgradnja kuhalne plošče .	32	Verzija programske opreme.....	45
Električni priključek	33	Posodobitev programske opreme	45
Spoznavanje aparata	36	Dodatna oprema	45
Vaša kuhalna plošča	36	Prvi zagon	46
KM 8665 FR, KM 8665 FL	36	Odstranjevanje embalaže s kuhalne plošče.....	46
KM 8685 FR, KM 8685 FL,		Prvo čiščenje kuhalne plošče	46
KM 8685 FL MattFinish	37	Prva uporaba kuhalne plošče	46
KM 8695 FR, KM 8695 FL,			
KM 8695 FL MattFinish	38		

Povezava v omrežje	46	Časovne funkcije	53
Pogoji za povezavo v domače omrežje.....	46	Nastavitev timerja	53
Uporaba funkcije NFC.....	46	Sprememba nastavitve timerja ..	54
Izvedba Scan & Connect.....	47	Brisanje nastavitve timerja.....	54
Pogoji za neposredno povezavo s kuhinjsko napo Miele.....	47	Nastavitev časa trajanja	54
Povezava kuhalne plošče s kuhinjsko napo Miele.....	47	Nastavitev trajanja postopka kuhanja	54
Ponastavitev	47	Sprememba trajanja postopka kuhanja	54
Uporaba.....	49	Brisanje trajanja postopka kuhanja	54
Varnostna navodila za uporabo	49	Nastavitev trajanja nadaljnjih postopkov kuhanja	55
Vklop kuhalne plošče	49	Zagon merjenja časa postopka kuhanja	55
Izklop kuhalne plošče/posode za kuhanje.....	50	Preklic merjenja časa postopka kuhanja	55
Namestitev posode.....	50	Zagon merjenja časa postopka kuhanja za nadaljnje postopke....	55
Stopnje moči kuhalne plošče.....	51	Preklop med prikazom stopenj moči in časovnih funkcij.....	55
Nastavitev stopnje moči posode za kuhanje	51	Način za strokovnjake	55
Nastavitev stopnje moči posode za kuhanje – brez vmesnih stopenj.....	51	Aktivacija načina za strokovnjake	55
Sprememba stopnje moči posode za kuhanje	51	Sprememba stopenj moči za območja kuhalne plošče v načinu za strokovnjake	56
Booster	51	Dezaktivacija načina za strokovnjake	57
Aktivacija funkcije Booster	51	Zapora vklopa	57
Dezaktivacija funkcije Booster...	52	Aktivacija zapore vklopa	57
Aktivacija/dezaktivacija funkcije Stop & Go	52	Dezaktivacija zapore vklopa	57
Avtomatsko kuhanje.....	52	Zapora tipk	57
Aktivacija avtomatskega kuhanja	53	Aktivacija zapore tipk	57
Dezaktivacija avtomatskega kuhanja	53	Dezaktivacija zapore tipk.....	58
		Funkcija Recall	58
		Aktivacija funkcije Recall	58
		Zavrnitev funkcije Recall.....	58
		Zaščita med brisanjem	58
		Aktivacija zaščite med brisanjem	58
		Dezaktivacija zaščite med brisanjem	58

Vsebina

Uporaba posode M Sense	58	Čiščenje steklokeramične kuhalne plošče MattFinish:	
Posoda M Sense: aktivacija posebnih funkcij kuhalne plošče	59	KM 8685 FL MattFinish,	
Posoda M Sense: dezaktivacija posebnih funkcij kuhalne plošče	59	KM 8695 FL MattFinish	74
Preklic pomoči, ki jo nudi posoda M Sense	59	Varnostna navodila za čiščenje in vzdrževanje	75
Podatki o kuhalni plošči	59	Interval čiščenja	75
Prikaz identifikacijske oznake modela/serijske številke	59	Čiščenje steklokeramične površine MattFinish	76
Prikaz verzije programske opreme	59	Neprimerna čistilna sredstva	76
Aktivacija/dezaktivacija sejemске nastavitve	60	Odpravljanje težav	77
Aktivacija/dezaktivacija demo načina	60	Sporočila v prikazih/na prikazovalniku	77
Območja nastavitve stopenj moči, ki jih nudi kuhalna plošča	61	Nepričakovano vedenje aparata	78
Podatki za inštitute za preizkušanje	62	Nezadovoljivi rezultati	79
Dobro je vedeti	63	Splošne težave ali tehnične motnje.	80
Način delovanja indukcijskih kuhalnih plošč	63	Servisna služba	82
Zvoki med delovanjem	63	Kontakt v primeru motenj	82
Posoda za kuhanje	63	Napisna ploščica	82
Prilaganje nastavitve	65	Garancija	82
Prikaz identifikacijske oznake modela/serijske številke	71	Garancijski list	82
Prikaz verzije programske opreme ..	71	Tehnični podatki	85
Posodobitev programske opreme ...	71	Tehnični podatki	85
Čiščenje in vzdrževanje	73	Informacijski listi izdelkov	85
Površine	73	Izjava o skladnosti	87
Čiščenje steklokeramične kuhalne plošče: KM 8665 FR, KM 8665 FL, KM 8685 FR, KM 8685 FL, KM 8695 FR, KM 8695 FL	73		
Varnostna navodila za čiščenje in vzdrževanje	73		
Interval čiščenja	74		
Čiščenje steklokeramične površine	74		
Neprimerna čistilna sredstva	74		

Ta kuhalna plošča ustreza veljavnim varnostnim določilom. Kljub temu pa lahko nepravilna uporaba privede do poškodb oseb in materialne škode.

Pred prvo uporabo kuhalne plošče pozorno preberite navodila za uporabo in montažo. V njih boste našli pomembne napotke za vgradnjo, varnost, uporabo in vzdrževanje aparata. Tako se boste zaščitili pred poškodbami in preprečili škodo na kuhalni plošči.

Skladno s standardom IEC 60335-1 Miele izrecno opozarja, da je treba obvezno prebrati in upoštevati poglavje o inštalaciji kuhalne plošče ter varnostna navodila in opozorila.

Miele ne prevzema odgovornosti za škodo, ki je posledica neupoštevanja teh navodil.

Navodila za uporabo in montažo shranite in jih predajte morebitnemu naslednjemu lastniku.

Uporaba v skladu s predpisi

- ▶ Ta kuhalna plošča je namenjena uporabi v gospodinjstvu in podobnih okoljih.
- ▶ Ta kuhalna plošča ni primerna za uporabo na prostem.
- ▶ Kuhalno ploščo uporabljajte izključno v obsegu, običajnem za gospodinjstva, za pripravo in ohranjanje toplote jedi. Dovoljena ni nobena druga vrsta uporabe.
- ▶ Osebe, ki zaradi svojih fizičnih, zaznavnih ali duševnih zmožnosti oziroma svoje neizkušenosti ali neznanja niso sposobne varno upravljati kuhalne plošče, je ne smejo uporabljati brez nadzora odgovorne osebe. Navedene osebe smejo upravljati kuhalno ploščo brez nadzora samo, če so z njo seznanjene do te mere, da jo lahko varno uporabljajo. Poznati in razumeti morajo možne nevarnosti, ki jim pretijo zaradi napačnega upravljanja.

Če so pri hiši otroci

- ▶ Poskrbite, da se otroci, mlajši od osem let, ne zadržujejo v neposredni bližini kuhalne plošče, razen če so pod stalnim nadzorom.

Varnostna navodila in opozorila

- ▶ Otroci, starejši od osem let, lahko uporabljajo kuhalno ploščo brez nadzora samo, če so z njo seznanjeni do te mere, da jo lahko varno uporabljajo. Poznati in razumeti morajo morebitne nevarnosti, ki jim pretijo zaradi napačnega upravljanja.
- ▶ Otroci ne smejo čistiti kuhalne plošče brez nadzora.
- ▶ Otroci, ki se zadržujejo v bližini kuhalne plošče, naj bodo vedno pod nadzorom. Nikoli ne pustite, da bi se otroci igrali s kuhalno ploščo.
- ▶ Kuhalna plošča se med delovanjem zelo segreje in ostane vroča še nekaj časa po izklopu. Poskrbite, da bodo otroci dovolj oddaljeni od kuhalne plošče, dokler se toliko ne ohladi, da je izključena vsaka nevarnost opeklin.
- ▶ Nevarnost opeklin. V omarah in na poličkah nad ali za kuhalno ploščo ne shranjujte nobenih predmetov, ki bi utegnili pritegniti pozornost otrok. Otroke bo sicer zamikalo, da bi splezali na kuhalno ploščo.
- ▶ Nevarnost opeklin in oparin. Ročaje posod obrnite v stran nad delovni pult, da jih otroci ne bodo mogli potegniti nase in se pri tem opeči.
- ▶ Nevarnost zadužitve. Otroci se lahko med igro zavijejo v ovojni material (npr. folije) ali si ga povlečejo čez glavo, kar lahko vodi do zadužitve. Embalažne materiale zato shranite zunaj dosega otrok.
- ▶ Uporabljajte zaporo vklopa, da otroci ne bodo mogli nenadzorovano vklopiti kuhalne plošče. Med uporabo kuhalne plošče vklopite zaporo tipk, da otroci ne bodo mogli spremeniti (izbranih) nastavitev.

Tehnična varnost

- ▶ Zaradi nestrokovne inštalacije, vzdrževanja ali popravila je lahko resno ogrožena varnost uporabnika. Inštalacijska in vzdrževalna dela ali popravila lahko izvajajo samo strokovnjaki, ki jih je pooblastilo podjetje Miele.
- ▶ Če je kuhalna plošča poškodovana, lahko ogroža vašo varnost. Preverite, da na kuhalni plošči ni vidnih poškodb. Poškodovane kuhalne plošče v nobenem primeru ne smete uporabljati.

Varnostna navodila in opozorila

▶ Možno je začasno ali trajno delovanje s priklopom na samostojno napravo za oskrbo z energijo ali tovrstno napravo, ki ni sinhronizirana z omrežjem (npr. avtonomno omrežje, sistemi za varnostno kopiranje). Pogoj za delovanje je, da naprava za oskrbo z energijo izpolnjuje pogoje EN 50160 ali primerljive.

Varnostni ukrepi, predvideni za hišno inštalacijo in ta izdelek Miele, morajo biti tako po funkciji kot načinu delovanja zagotovljeni tudi pri avtonomnem delovanju ali delovanju, ki ni sinhronizirano z omrežjem, ali morajo biti nadomeščeni z ustreznimi enakovrednimi ukrepi v inštalaciji. Kot je na primer opisano v aktualni objavi VDE-AR-E 2510-2.

▶ Električna varnost kuhalne plošče je zagotovljena samo v primeru, da je priključena na pravilno ozemljeno električno napeljavo. Ta osnovni varnostni pogoj mora biti izpolnjen. Če ste v dvomih, naj vašo hišno električno inštalacijo preveri električar.

▶ Priključni podatki (napetost in frekvenca), navedeni na napisni ploščici kuhalne plošče, se morajo obvezno ujemati s podatki vašega električnega omrežja, sicer bo prišlo do poškodbe kuhalne plošče. Podatke obvezno preverite že pred priklopom aparata. Če ste v dvomih, se posvetujte z električarjem.

▶ Razdelilniki ali električni podaljški ne zagotavljajo potrebne varnosti (nevarnost požara). Kuhalne plošče ne priključite na električno omrežje prek omenjenih elementov.

▶ Kuhalno ploščo lahko uporabljate samo, če je pravilno vgrajena, saj je le tako zagotovljeno varno delovanje.

▶ Ta kuhalna plošča ni primerna za uporabo na nestacionarnih mestih postavitve (npr. na plovilih).

▶ Morebiten stik s priključki pod napetostjo ter spreminjanje električnih in mehanskih sestavnih delov ogroža vašo varnost in lahko vodi do motenj delovanja kuhalne plošče.

V nobenem primeru ne smete odpreti ohišja kuhalne plošče.

▶ Če kuhalne plošče ne popravi servisna služba, ki jo je pooblastilo podjetje Miele, prenehajo veljati pravice, ki izhajajo iz garancije.

▶ Miele samo pri originalnih nadomestnih delih jamči, da v celoti izpolnjujejo varnostne zahteve. Pokvarjene sestavne dele lahko zamenjate samo s tovrstnimi nadomestnimi deli.

▶ Kuhalna plošča ni primerna za uporabo z zunanjo stikalno uro ali s sistemom daljinskega upravljanja.

Varnostna navodila in opozorila

- ▶ Kuhalno ploščo mora priklopiti na električno omrežje usposobljen električar.
- ▶ Če je poškodovan priključni kabel, ga mora usposobljen električar zamenjati s specialnim priključnim kablom.
- ▶ Ob inštalacijskih in vzdrževalnih posegih ter popravilih mora biti kahalna plošča povsem ločena od električnega omrežja. To zagotovite na naslednji način:
 - izklopite varovalke električne napeljave ali
 - povsem odvijte taljive varovalke električne napeljave ali
 - izvlecite vtič (če je na voljo) iz omrežne vtičnice. Pri tem ne vlecite za kabel, temveč primite vtič in ga izvlecite.
- ▶ Nevarnost električnega udara. V primeru okvare ali preloma, razpoke ali raze v steklokeramični površini kahalne plošče ne smete vključiti oziroma jo takoj izključite. Kuhalno ploščo ločite od električnega omrežja. Pokličite servis.
- ▶ Če je kahalna plošča vgrajena za pohoštvono sprednjo stranico (npr. vrata), te ne smete nikoli zapreti, medtem ko plošča deluje. Za zaprtimi vrati zastajata toplota in vlaga. To lahko vodi do poškodb kahalne plošče, omare, v katero je vgrajena, in talne obloge. Sprednjo stranico zaprite šele, ko prikazi preostale toplote ugasnejo.

Pravilna uporaba

- ▶ Kuhalna plošča se med delovanjem zelo segreje in ostane vroča še nekaj časa po izklopu. Šele ko prikazi preostale toplote ugasnejo, ni več nevarnosti, da bi se opekli.
- ▶ Olja in maščobe se lahko zaradi pregrevanja vnamejo. Kadar delate z olji in maščobami, kahalne plošče nikoli ne pustite brez nadzora. Če olje ali maščoba zagori, ognja nikoli ne gasite z vodo. Izklopite kahalno ploščo. Plamene previdno zadušite s pokrovom ali gasilno odejo.
- ▶ Ko kahalna plošča deluje, je ne smete pustiti brez nadzora. Kratke postopke kuhanja in pečenja stalno nadzorujte.
- ▶ Plameni lahko zanetijo požar na maščobnih filtrih kuhinjske nape. Zato nikoli ne flambirajte pod napo.
- ▶ Če se razpršila, lahko vnetljive tekočine ali gorljivi materiali segrejejo, se lahko vnamejo. Zato vnetljivih predmetov nikoli ne hranite v predalu neposredno pod kahalno ploščo. Morebitni zabožki za jedilni pribor morajo biti izdelani iz toplotno odpornega materiala.

Varnostna navodila in opozorila

- ▶ Nikoli ne segrevajte prazne posode.
- ▶ V zaprtih pločevinkah ob vkuhavanju in pogrevanju nastane nadtlak, zaradi katerega lahko pločevinke počijo. Kuhalne plošče ne uporabljajte za vkuhanje in pogrevanje pločevink.
- ▶ Če kuhalno ploščo prekrijete, ob nenamernem vklopu ali zaradi morebitne preostale toplote obstaja nevarnost, da se material, s katerim je pokrita, vname, raztopi ali da razpoka. Kuhalne plošče nikoli ne pokrivajte, npr. s posebno ploščo, krpo ali zaščitno folijo.
- ▶ Če je kuhalna plošča vklopljena, če jo ponevedoma vklopite ali če so kuhalna polja še vroča, obstaja nevarnost, da se kovinski predmeti, ki jih odložite na kuhalno ploščo, segrejejo. Drugi materiali se lahko stopijo ali vnamejo. Mokre pokrovke se lahko prisesajo. Kuhalne plošče ne uporabljajte kot odlagalno površino. Kuhalno ploščo po uporabi izklopite.
- ▶ Kuhalno ploščo po uporabi izklopite. Ne čakajte, da se kuhalna plošča samodejno izklopi, ker na njej ni več posode za kuhanje. Živila se lahko vnamejo.
- ▶ Ob vroči kuhalni plošči se lahko opečete. Pri vsakem delu na vroči kuhalni plošči si roke zaščitite s kuhinjskimi rokavicami ali krpami. Uporabite samo suhe rokavice ali krpe. Mokro ali vlažno blago bolje prevaja toploto in lahko povzroči opekline zaradi pare.
- ▶ Če v bližini kuhalne plošče uporabljate električno napravo (npr. ročni mešalnik), pazite, da priključna vrstica ne pride v stik z vročo kuhalno ploščo, ker se lahko poškoduje njena izolacija.
- ▶ Če pod dno posode zaidejo sol, sladkor ali zrna peska, npr. od čiščenja zelenjave, lahko povzročijo raze. Preden posodo postavite na kuhalno ploščo, se prepričajte, da sta steklokeramična površina in dno posode čista.
- ▶ Predmeti (tudi lahki predmeti, kot je solnica), ki padejo na kuhalno ploščo, lahko povzročijo raze ali razpoke v steklokeramični plošči. Pazite, da na steklokeramično ploščo ne pade noben predmet.
- ▶ Vroči predmeti na tipkah in prikazih lahko poškodujejo elektroniko, ki je pod njimi. Na tipke in prikaze nikoli ne postavljajte vročih loncev in ponev.

Varnostna navodila in opozorila

- ▶ Če na vročo kahalno ploščo zaide sladkor, sladke jedi, plastika ali aluminijasta folija in se stopi, pride do poškodbe steklokeramične plošče, ko se ta ohladi. Takoj izključite kahalno ploščo in nemudoma temeljito odstranite te snovi s strgalom za steklo. Pri tem si zaščitite roke s kuhinjskimi rokavicami. Takoj ko se steklokeramična plošča ohladi, jo še enkrat očistite s strgalom.
- ▶ Segrevanje prazne posode lahko povzroči škodo na steklokeramični plošči in/ali posodi. Ko kahalna plošča deluje, je ne smete pustiti brez nadzora.
- ▶ Hrapavo dno posode razi steklokeramično površino. Uporabljajte samo posode in ponve z gladkim dnom.
- ▶ Ko želite posodo prestaviti, jo dvignite. Tako se boste izognili progam zaradi drgnjenja in razam.
- ▶ Ker je segrevanje izjemno hitro, lahko v določenih okoliščinah temperatura na dnu posode v zelo kratkem času doseže temperaturo samovžiga olj ali maščob. Ko kahalna plošča deluje, je ne smete pustiti brez nadzora.
- ▶ Maščobe in olja segrevajte največ eno minuto in pri tem nikoli ne uporabite funkcije Booster.
- ▶ Samo za osebe s srčnim spodbujevalnikom: V neposredni bližini vklopljene kahalne plošče nastaja elektromagnetno polje. Vendar motenje srčnega spodbujevalnika ni verjetno. Če ste v dvomih, se posvetujte s proizvajalcem spodbujevalnika ali s svojim zdravnikom.
- ▶ Elektromagnetno polje vklopljene kahalne plošče lahko ovira delovanje predmetov, ki se lahko namagnetijo. Kreditne kartice, pomnilniški mediji, kalkulatorji ipd. ne smejo biti v bližini vklopljene kahalne plošče.
- ▶ Kovinski predmeti, ki jih hranite v predalu pod kahalno ploščo, se lahko ob daljši, intenzivni uporabi aparata segrejejo.
- ▶ Kahalna plošča je opremljena s hladilnim ventilatorjem. Če je pod vgrajeno kahalno ploščo predal, morate paziti, da je med vsebino predala in spodnjo stranjo aparata zadostna razdalja, da je zagotovljen ustrezen dovod hladnega zraka do kahalne plošče.
- ▶ Če je pod vgrajeno kahalno ploščo predal, v njem ne shranjujte koničastih ali drobnih predmetov, papirja, servietov ipd. Ti predmeti bi namreč lahko zašli ali se vsesali skozi prezračevalne reže v ohišje aparata in poškodovali hladilni ventilator ali ovirali hlajenje.

▶ Če za posodo za kuhanje uporabite indukcijski adapter, se lahko poškodujejo ali celo uničijo indukcijski generatorji. Ne uporabljajte indukcijskih adapterjev.

Čiščenje in vzdrževanje

▶ Para iz parne čistilne naprave lahko zaide do delov pod napetostjo in povzroči kratki stik.

Za čiščenje kuhalne plošče nikoli ne uporabljajte parne čistilne naprave.

▶ Če je kuhalna plošča vgrajena nad vgradno ali podpultno pečico s pirolizo, je med postopkom pirolize ne uporabljajte, ker se lahko sproži zaščita pred pregretjem kuhalne plošče.

▶ Miele vam nudi jamstvo za dobavo nadomestnih delov, potrebnih za delovanje, še do 15 let, najmanj pa 10 let po koncu serijske proizvodnje kuhalne plošče.

▶ Kozmetični izdelki, zlasti kreme za zaščito pred soncem, in razkužila za roke lahko na mat stekleni površini povzročijo trajne madeže. Če kozmetični izdelek zaide na mat stekleno površino, takoj odstranite njegove ostanke s toplo vodo, sredstvom za ročno pomivanje in čisto krpo iz mikrovlaken.

Trajnostnost in varovanje okolja

Nasveti za varčevanje z energijo med kuhanjem

- Po možnosti kuhajte samo v pokritih loncih ali ponvah. Tako boste preprečili, da bi toplota po nepotrebnem uhajala.
- Kuhajte z malo vode.
- Po začetnem kuhanju ali pečenju pravočasno zmanjšajte stopnjo moči.
- Uporabite ekonom lonec, da skrajšate čas priprave.

Odstranjevanje embalaže

Embalaža je namenjena lažjemu rokovanju in ščiti aparat pred poškodbami med transportom. Embalažni materiali so skrbno izbrani glede na ekološko sprejemljivost in tehnike odstranjevanja in jih je na splošno mogoče reciklirati.

Z vračanjem embalaže v obtok materialov poskrbite za prihranek surovin. Uporabite ustrezna zbirališča in možnosti oddaje za specifične materiale. Transportno embalažo lahko vrnete prodajalcu, pri katerem ste kupili aparat.

Odstranjevanje starega aparata

Električna in elektronska oprema pogosto vsebuje še uporabne materiale. Vsebuje tudi določene snovi, zmesi in sestavne dele, ki so potrebni za njeno delovanje in varnost. Vse navedeno pa lahko v navadnih gospodinjskih odpadkih ali ob nepravilnem ravnanju predstavlja nevarnost za zdravje ljudi in za okolje. Svojega starega aparata zato ne odvrzite med gospodinjske odpadke.



Namesto tega poskrbite za odvoz v uradne lokalne centre za zbiranje in prevzem električne in elektronske opreme, kjer bodo brezplačno poskrbeli za morebitno reciklažo, ali pa aparat odpeljite k svojemu trgovcu oziroma na podjetje Miele. Za izbris morebitnih osebnih podatkov, shranjenih v aparatu, ki ga boste odstranili, ste po zakonu odgovorni sami. Po zakonu ste dolžni iz aparata brez poškodb odstraniti stare baterije in akumulatorje ter lučke, ki niso fiksno zaprti in jih lahko odstranite nepoškodovane. Odnosite jih na ustrezna zbirna mesta, kjer jih lahko brezplačno oddate. Prosimo vas, da do odvoza starega aparata poskrbite za varnost otrok.

Varnostna navodila za vgradnjo

 Škoda zaradi nestrokovne vgradnje.

Zaradi nestrokovne vgradnje se lahko kuhalna plošča poškoduje.

Kuhalno ploščo lahko vgradi samo usposobljen strokovnjak.

 Nevarnost električnega udara zaradi omrežne napetosti.

Zaradi nestrokovnega priklopa na električno omrežje lahko pride do električnega udara.

Kuhalno ploščo lahko priklopi na električno omrežje samo usposobljen električar.

 Škoda zaradi padajočih predmetov.

Pri montaži zgornjih omaric ali kuhinjske nape se lahko kuhalna plošča poškoduje.

Kuhalno ploščo vgradite šele, ko so zgornje omarice in napa že nameščene.

Če je treba zaradi servisnega posega kuhalno ploščo vzeti iz izreza delovnega pulta, se lahko tesnilni trak pod robom kuhalne plošče poškoduje.

Pred ponovno vgradnjo plošče vedno zamenjajte tesnilni trak.

► Kuhalne plošče ne smete vgraditi nad hladilni aparat, pomivalni stroj ter pralni in sušilni stroj.

► To kuhalno ploščo lahko vgradite samo nad podpultne in vgradne pečice, ki so opremljene s sistemom ohlajanja sopare.

► Po vgradnji kuhalne plošče mora biti zagotovljeno, da se ni mogoče dotakniti priključnega kabla.

► Omrežni priključni kabel se po vgradnji kuhalne plošče ne sme dotikati gibljivih delov kuhinjskih elementov (npr. predalov) in ne sme biti izpostavljen mehanskim obremenitvam.

► Furnirji delovnega pulta morajo biti obdelani s toplotno odpornim lepilom (100 °C), da se ne odlepijo ali deformirajo. Stenske zaključne letve morajo biti odporne proti vročini.

► Upoštevajte varnostne razdalje.

Namestitev

Dodatna varnostna navodila za vgradnjo z naleganjem na pult

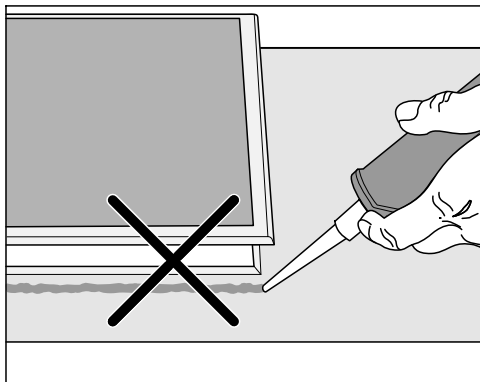

⚠ Škoda zaradi napačne vgradnje.

V primeru, da je potrebna demontaža kuhalne plošče, se lahko tako kuhalna plošča kot delovni pult poškodujeta, če je kuhalna plošča zatesnjena s tesnilom.

Med kuhalno ploščo in delovnim pultom ne uporabite nobenega tesnila.

Tesnilo pod robom kuhalne plošče zagotavlja zadostno tesnjenje ob delovnem pultu.

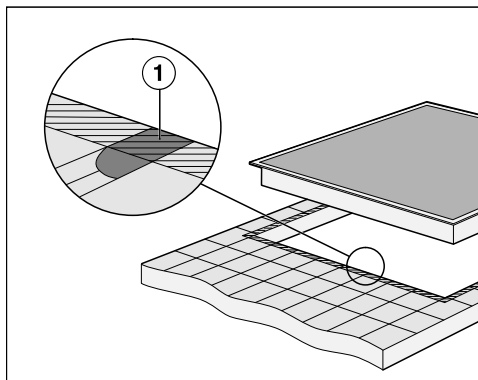

► Fuge ① in osenčeno območje pod površino za postavitev kuhalne plošče morajo biti gladke in ravne, da kuhalna plošča enakomerno nalega in da tesnilo pod robom zgornjega dela aparata zagotavlja tesnjenje ob delovnem pultu.

Dodatna varnostna navodila za plosko vgradnjo

⚠ Škoda zaradi neprimerne tesnilnega sredstva.

Neprimerno tesnilo lahko poškoduje naravni kamen.

Če je pult iz naravnega kamna ali obložen s ploščicami iz naravnega kamna, lahko uporabite izključno silikonsko tesnilo, primerno za naravni kamen in odporno proti visokim temperaturam (minimalno 160 °C). Upoštevajte navodila proizvajalca.

► Svetla širina omarice pod kuhalno ploščo mora znašati najmanj toliko kot notranji izrez delovnega pulta, da je kuhalna plošča tudi po vgradnji prosto dostopna od spodaj in da je spodnji del ohišja mogoče odstraniti za vzdrževalne namene. Če kuhalna plošča po vgradnji od spodaj ni več dostopna, je treba v primeru, da morate kuhalno ploščo demontirati, odstraniti tesnilo za fuge.

► Kuhalna plošča za plosko vgradnjo je primerna samo za vgradnjo v naravni kamen (granit, marmor), masivni les in delovni pult, obložen s ploščicami. Če imate delovni pult iz drugih materialov, se pozanimajte pri njegovem proizvajalcu, če je primeren za plosko vgradnjo kuhalne plošče.

- Delovni pulti iz naravnega kamna: kuhalno ploščo vstavite neposredno v izrez.
- Delovni pulti iz masivnega lesa ali pulti, obloženi s ploščicami: kuhalno ploščo pritrdite v izrez z lesenimi letvami. Letve niso priložene in jih morate zagotoviti na licu mesta.

Varnostni odmiki

Varnostni odmik nad kuhalno ploščo

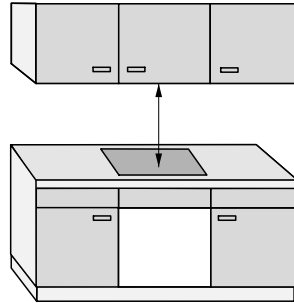

Med kuhalno ploščo in kuhinjsko nabo, ki je nameščena nad njo:

- mora biti varnostni odmik, ki ga navaja proizvajalec nape;
- morate upoštevati največji zahtevani varnostni odmik, če je pod kuhinjsko nabo vgrajenih več aparatov, za katere so podani različni varnostni odmiki.

Če so nad kuhalno ploščo nameščeni lahko vnetljivi materiali (npr. poličke), mora varnostni odmik znašati najmanj 500 mm.

Namestitev

Varnostni odmik za kuhalno ploščo in ob straneh

Ob visoki omari ali steni je treba upoštevati naslednje minimalne odmike:

- **za** ① izrezom v delovnem pultu do zadnjega roba pulta:
50 mm

in

- **desno** ② od izreza v delovnem pultu do sosednjega pohištvenega elementa (npr. visoke omare) ali stene:
50 mm in na nasprotni strani minimalni odmik 200 mm

ali

- **levo** ③ od izreza v delovnem pultu do sosednjega pohištvenega elementa (npr. visoke omare) ali stene:
50 mm in na nasprotni strani minimalni odmik 200 mm



Ni dovoljeno

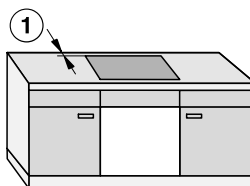

Zelo priporočljivo



Ni priporočljivo

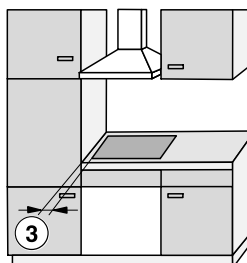

Ni priporočljivo

Varnostni odmik pod kuhalno ploščo

Pri vgradnji kuhalne plošče z upoštevanjem varnostnih odmikov se lahko odločite za eno od treh možnosti:

1. brez vmesnega dna ali dna
2. z vmesnim dnom
3. z dnom, optimiziranim za dovod zraka

V posameznih poglavjih so opisane podrobnejše zahteve.



Dna, optimiziranega za dovod zraka, in vmesnega dna ni mogoče kombinirati.

Pri tovrstni kombinaciji se topli zrak ponovno vsesava. Kuhalna plošča se zato ne ohlaja dovolj.

Prezračevanje kuhalne plošče poteka od spodaj.

Predal pod kuhalno ploščo se segreje. Če želite pod kuhalno ploščo vgraditi predal, vam priporočamo, da kuhalno ploščo vgradite z dnom, optimiziranim za dovod zraka, da zmanjšate njeno oddajanje toplote.

Izrez v hrbtni steni

Za prezračevanje in **speljavo omrežnega priključnega kabla** morate v hrbtno steno izdelati izrez.

Izrez v hrbtni steni izdelajte v skladu z naslednjimi zahtevami:

Namestitev

1. Brez vmesnega dna ali dna

Pod kuhhalno ploščo mora biti ustrezen minimalni odmik od predala ali pečice, da je zagotovljeno zadostno prezračevanje kuhhalne ploščice.

Minimalni odmik od spodnje strani¹ kuhhalne ploščice do:

- zgornjega roba predala: ≥ 5 mm
- dna predala: ≥ 75 mm
- zgornjega roba pečice: ≥ 2 mm

¹ Spodnja stran je zunanja stran spodnjega ohišja kuhhalne ploščice. Globlji elementi, kot so priključne omarice, distančniki ipd., ne veljajo kot najnižja točka in niso pomembni za izračun minimalnega odmika.

2. Vmesno dno

Mere v oklepajih so priporočila.

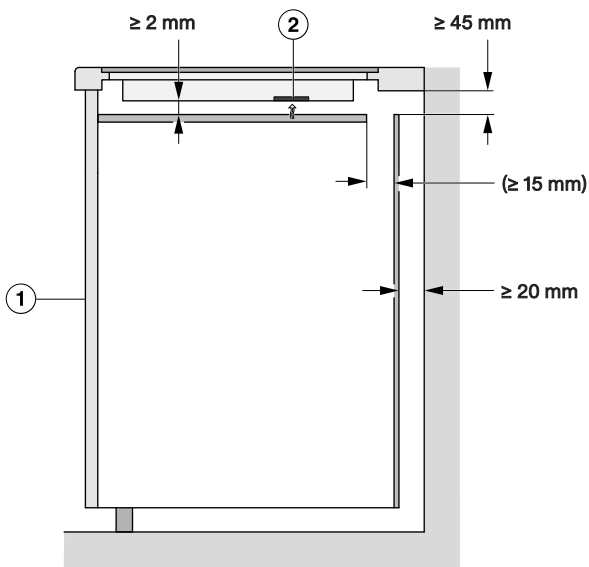

Pogled s strani

- ① Spredaj
- ② Ventilator

3. Dno, optimizirano za dovod zraka

Zmogljivost kuhhalne ploščice je odvisna od prezračevanja.

Dno, optimizirano za dovod zraka, ima na položajih ventilatorjev odprtine. Zahteve za izdelavo dna, optimiziranega za dovod zraka, najdete v tem poglavju.

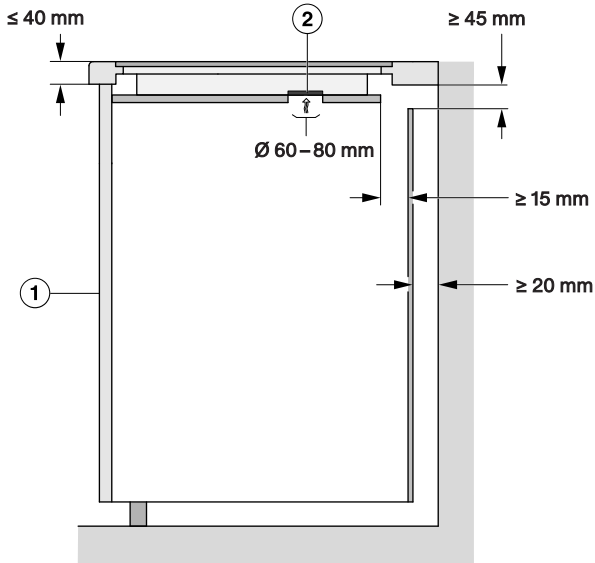

Pogled s strani

- ① Spredaj
- ② Ventilator

Pod dnom, optimiziranim za dovod zraka, mora biti ustrezen minimalni odmik od predala, da je zagotovljeno zadostno prezračevanje kuhalne plošče.

Minimalni odmik **spodnje strani dna, optimiziranega za dovod zraka**, od:

- zgornjega roba predala: $\geq 5 \text{ mm}$
- dna predala: $\geq 75 \text{ mm}$
- zgornjega roba vmesnega dna: ni dovoljeno

Med dnom, optimiziranim za dovod zraka, in kuhavno ploščo ne sme biti razmika. Zaradi razmika se topli zrak ponovno vsesava. Kuhalna plošča se zato ne ohlaja dovolj.

Položaji in izrezi odprtin za prezračevanje: KM 8685 FR/FL/FL MattFinish, KM 8695 FR/FL/FL MattFinish

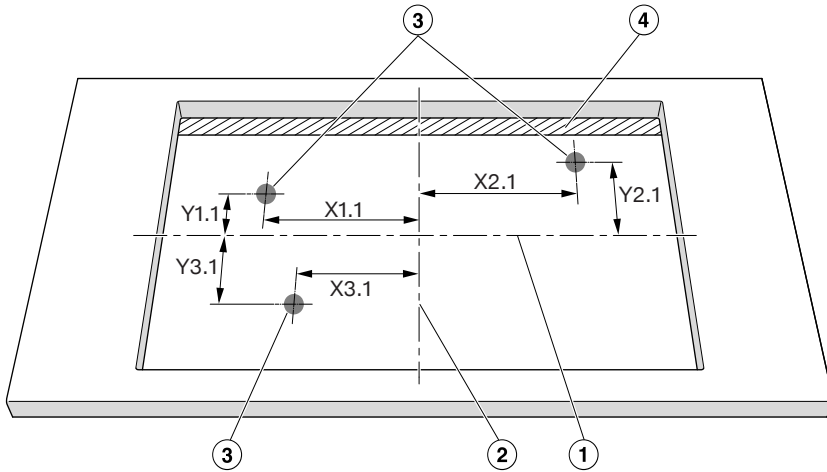

Pogled od zgoraj, ni v merilu. Prikazan izrez za naleganje na pult.
Velja tudi za plosko vgradnjo.

- ① Sredina višine izreza
- ② Sredina širine izreza
- ③ Izrez za ventilator, okrogel (Ø 60–80 mm)
- ④ Zračna reža (≥ 15 mm)

	X1.1	Y1.1	X2.1	Y2.1	X3.1	Y3.1
	Razdalja do sredine izreza v mm					
KM 8685 FR/ FL/FL MattFinish	183	113	66	113	315	113
KM 8695 FR/ FL/FL MattFinish	221	113	66	113	353	113

Kuhalno ploščo namestite tako, da so ventilatorji nad izrezi.

Če ventilatorji niso nad izrezi, je lahko oviran pretok zraka. Kuhalna plošča se zato ne ohlaja dovolj.

Varnostni odmik od obloge niše

Če je nameščena obloga niše, morate obvezno upoštevati minimalni odmik med izrezom v delovnem pultu in oblogo. Visoke temperature lahko spremenijo ali uničijo njene materiale.

Namestitev

Ploska vgradnja



Vgradnja z naleganjem na pult

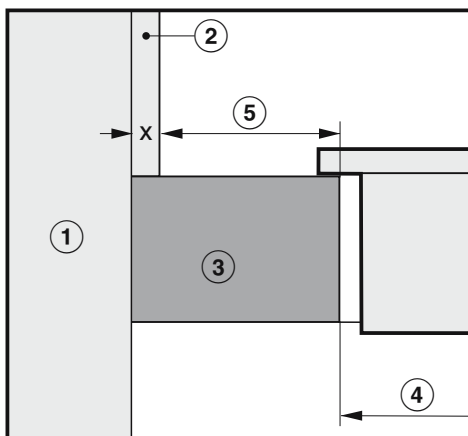

- ① Zid
- ② Mera x = debelina obloge
- ③ Delovni pult
- ④ Izrez v delovnem pultu
- ⑤ Minimalni odmik pri
gorljivih materialih (npr. les)
negorljivih materialih (npr. kovina, naravni kamen, keramične ploščice)

Material	Stran		Nasprotna stran	
	Gorljivo	Negorljivo	Gorljivo	Negorljivo
Zadaj	50 mm	50 mm – mera x	–	–
Desno	50 mm	50 mm – mera x	200 mm	200 mm – mera x
Levo	50 mm	50 mm – mera x	200 mm	200 mm – mera x

Primer: debelina negorljive obloge niše je 15 mm
 50 mm – 15 mm = minimalni odmik 35 mm

Mere za vgradnjo z naleganjem na pult

KM 8665 FL

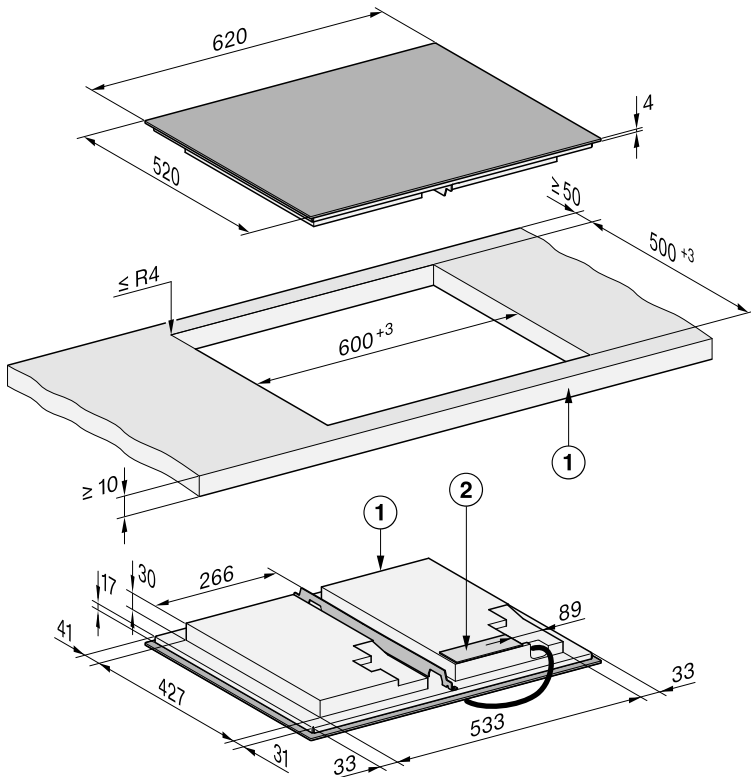

Vse mere so podane v mm.

- ① Spredaj
- ② Omrežna priključna omarica
Omrežni priključni kabel dolžine 1.440 mm je priložen

Namestitev

KM 8665 FR

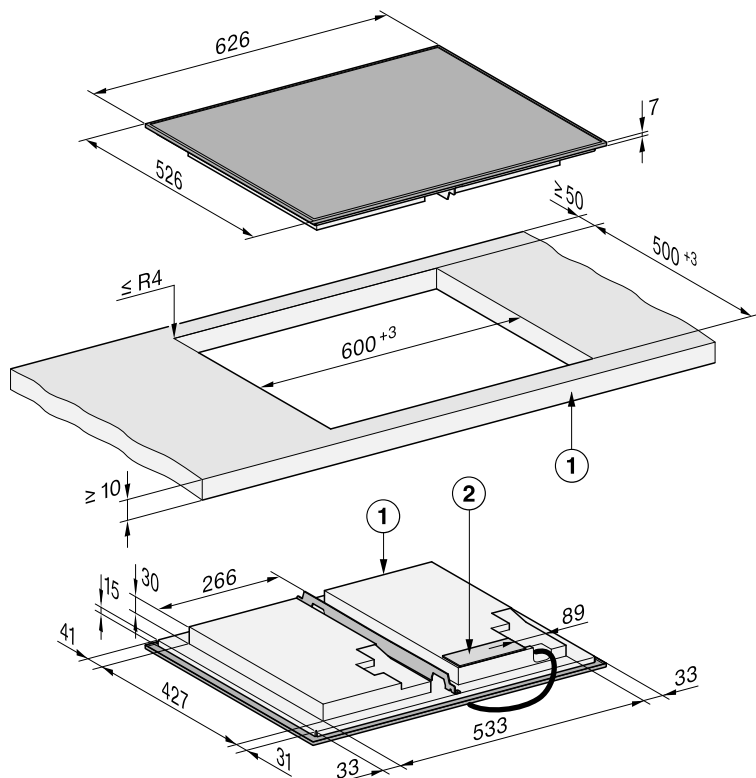

Vse mere so podane v mm.

① Spredaj

② Omrežna priključna omarica

Omrežni priključni kabel dolžine 1.440 mm je priložen

KM 8685 FL, KM 8685 FL MattFinish

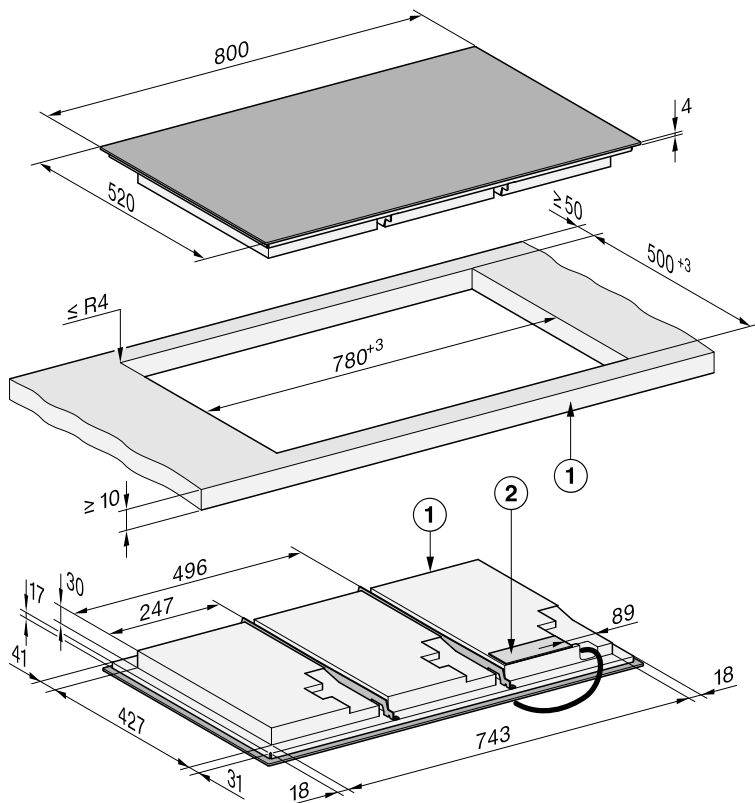

Vse mere so podane v mm.

- ① Spredaj
- ② Omrežna priključna omarica
Omrežni priključni kabel dolžine 1.440 mm je priložen

Namestitev

KM 8685 FR

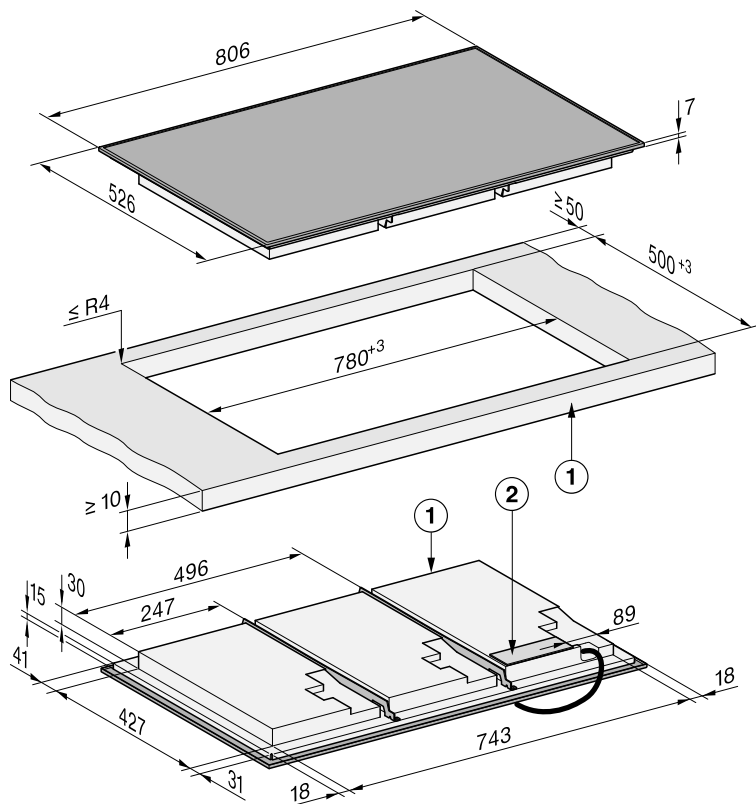

Vse mere so podane v mm.

- ① Spredaj
- ② Omrežna priključna omarica
Omrežni priključni kabel dolžine 1.440 mm je priložen

KM 8695 FL, KM 8695 FL MattFinish

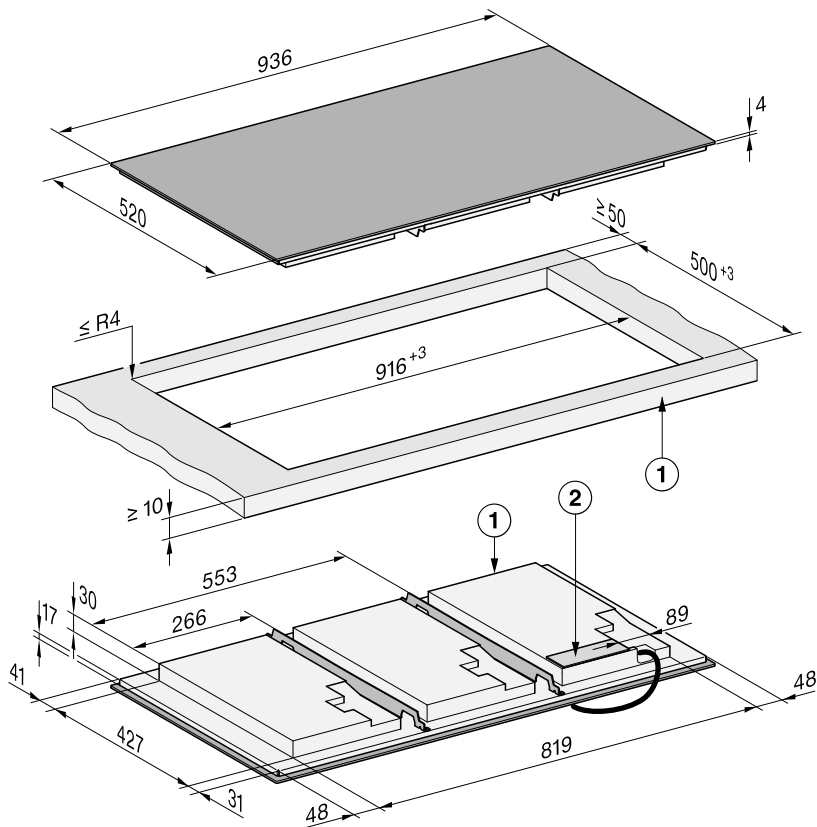

Vse mere so podane v mm.

- ① Spredaj
- ② Omrežna priključna omarica
Omrežni priključni kabel dolžine 1.440 mm je priložen

Namestitev

KM 8695 FR

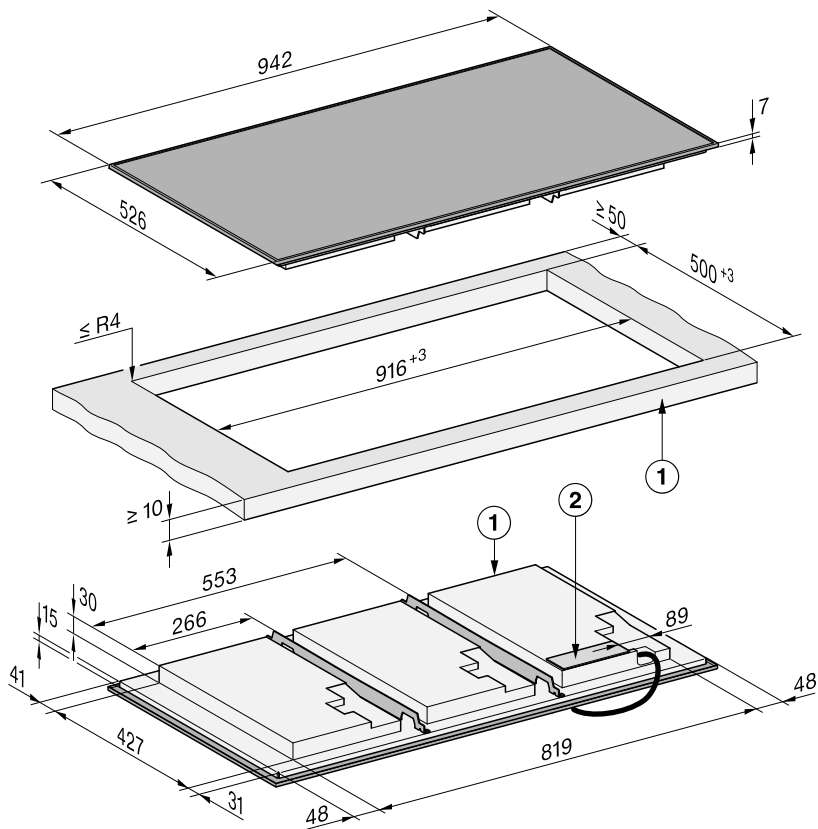

Vse mere so podane v mm.

① Spredaj

② Omrežna priključna omarica

Omrežni priključni kabel dolžine 1.440 mm je priložen

Namestitev

KM 8685 FL, KM 8685 FL MattFinish

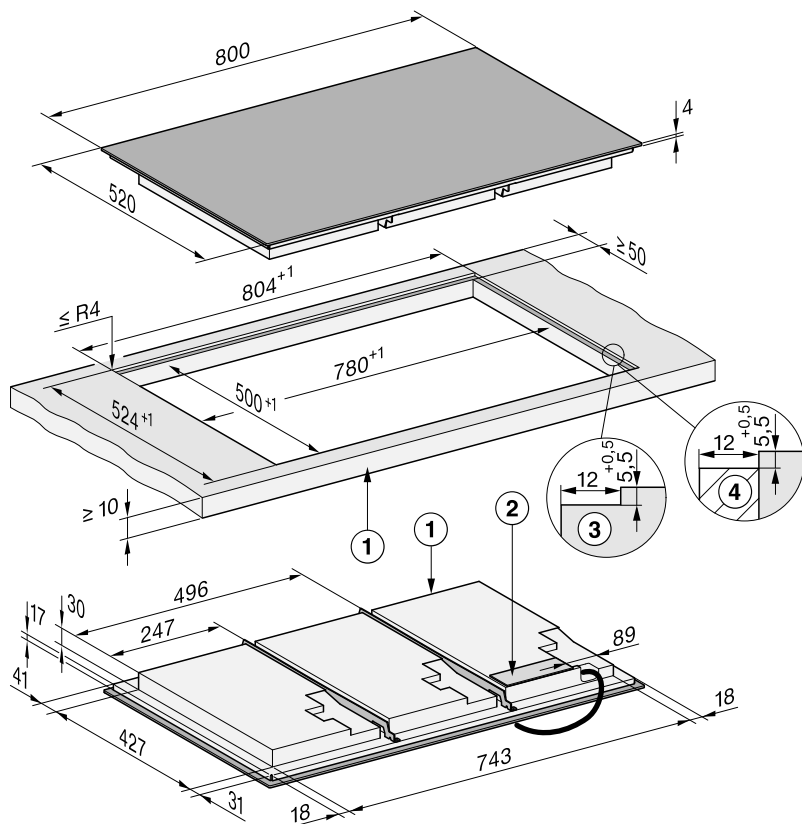

Vse mere so podane v mm.

- ① Spredaj
- ② Omrežna priključna omarica
Omrežni priključni kabel dolžine 1.440 mm je priložen
- ③ Stopničast izrez v delovnem pultu iz naravnega kamna
- ④ Lesena letev 12 mm (ni med priloženo opremo)

KM 8695 FL, KM 8695 FL MattFinish

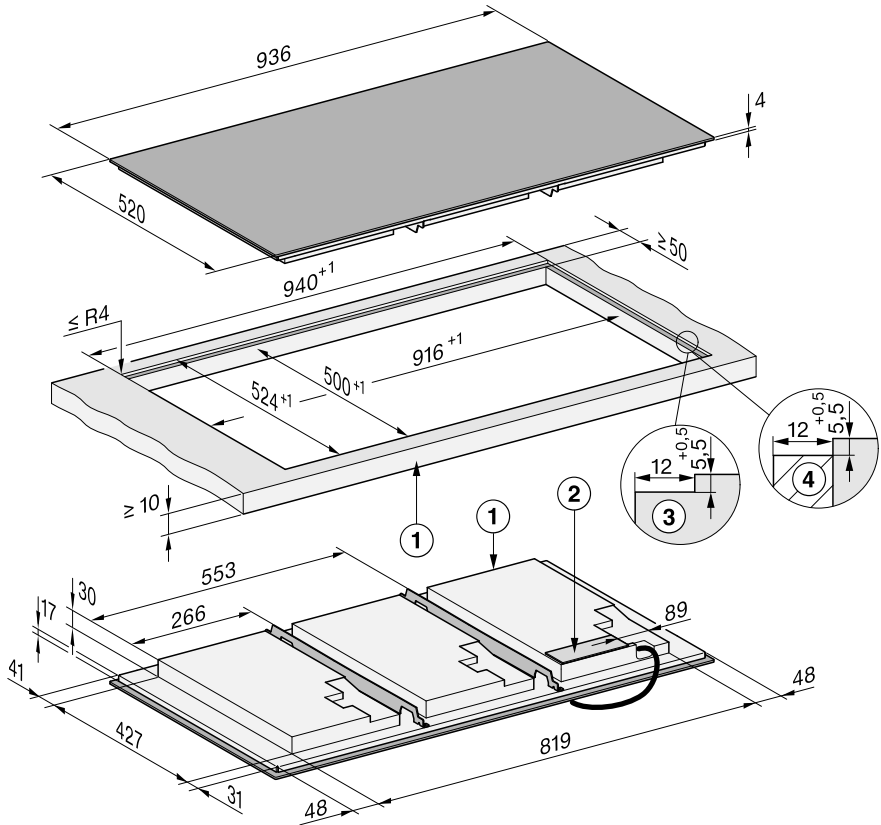

Vse mere so podane v mm.

- 1 Spredaj
- 2 Omrežna priključna omarica
Omrežni priključni kabel dolžine 1.440 mm je priložen
- 3 Stopničast izrez v delovnem pultu iz naravnega kamna
- 4 Lesena letev 12 mm (ni med priloženo opremo)

Namestitev

Vgradnja kuhalne plošče z naleganjem na pult

Priprava delovnega pulta za vgradnjo z naleganjem na pult

- Upoštevajte varnostne razdalje.
- Izdelajte izrez v delovnem pultu.
- Leseni delovni pulti:
Odrezane površine zatesnite s posebnim lakom, silikonskim kavčukom ali smolo, da preprečite nabrekanje zaradi vlage. Tesnilni material mora biti temperaturno obstojen.

Pazite, da ti materiali ne pridejo na površino delovnega pulta.

Vgradnja kuhalne plošče z naleganjem na pult

Tesnilni trak skrbi za stabilen položaj kuhalne plošče v izrezu. Reža med okvirjem in delovnim pultom se sčasoma zmanjša.

- Priloženi tesnilni trak prilepite pod rob kuhalne plošče. Rob stika (začetek in konec) tesnilnega traku ne sme biti v kotu. Na rob stika tesnilnega traku nanesite malo silikonske tesnilne mase. Tesnilnega traku med lepljenjem ne vlecite.

 Škoda zaradi nestrokovnega priklopa.

Elektronika kuhalne plošče se lahko zaradi kratkega stika poškoduje. Omrežni priključni kabel naj priklopi na kuhavno ploščo usposobljen električar.

- Priključni kabel priklopite skladno s priključno shemo na kuhavno ploščo.

- Priključni kabel kuhalne plošče položite skozi izrez delovnega pulta navzdol.
- Kuhavno ploščo položite v sredino izreza. Pazite, da tesnilo nalega na delovni pult, s čimer je zagotovljeno tesnjenje ob delovnem pultu.
- Če tesnilo na vogalih ne nalega pravilno na delovni pult, lahko radij kotov ($\leq R4$) previdno dodatno izdelate s pomočjo vbodne žage.
- Če je nameščeno dno za optimiziran dovod zraka, kuhavno ploščo namestite tako, da so ventilatorji nad izrezi.
- Kuhavno ploščo priključite na električno omrežje.
- Preverite delovanje kuhalne plošče.

Ploska vgradnja kuhalne plošče

Priprava delovnega pulta za plosko vgradnjo

- Upoštevajte varnostne razdalje.
- Izdelajte izrez v delovnem pultu.
- Delovni pulti iz masivnega lesa/ obloženi s ploščicami:
Lesene letvice pritrdite 5,5 mm pod zgornji rob delovnega pulta.

Ploska vgradnja kuhalne plošče

Tesnilni trak skrbi za stabilen položaj kuhalne plošče v izrezu. Reža med okvirjem in delovnim pultom se sčasoma zmanjša.

- Priloženi tesnilni trak prilepite pod rob kuhalne plošče. Rob stika (začetek in konec) tesnilnega traku ne sme biti v kotu. Na rob stika tesnilnega traku nanesite malo silikonske tesnilne mase. Tesnilnega traku med lepljenjem ne vlecite.

 Škoda zaradi nestrokovnega priklopa.

Elektronika kuhalne plošče se lahko zaradi kratkega stika poškoduje.

Omrežni priključni kabel naj priklopi na kuhavno ploščo usposobljen električar.

- Priključni kabel priklopite skladno s priključno shemo na kuhavno ploščo.
- Priključni kabel kuhalne plošče položite skozi izrez delovnega pulta navzdol.

Reža med steklokeramično ploščo in delovnim pultom je široka najmanj 2 mm.

Reža je potrebna za zatesnitev kuhalne plošče.

- Kuhavno ploščo položite v izrez in jo centrirajte.
- Če je nameščeno dno za optimiziran dovod zraka, kuhavno ploščo namestite tako, da so ventilatorji nad izrezi.
- Kuhavno ploščo priključite na električno omrežje.
- Preverite delovanje kuhalne plošče.
- V režo med kuhavno ploščo in delovnim pultom nabrizgajte primerno temperaturno obstojno (vsaj 160 °C) silikonsko tesnilo.

Električni priključek

 Škoda zaradi nestrokovnega priklopa.

Zaradi nestrokovne inštalacije, vzdrževanja ali popravila je lahko resno ogrožena varnost uporabnika. Miele ne odgovarja za škodo, ki je posledica nestrokovne inštalacije, vzdrževanja ali popravila oziroma manjkajočega ali prekinjenega zaščitnega vodnika na mestu priklopa (npr. električni udar).

Kuhavno ploščo naj priklopi na električno omrežje usposobljen električar.

Električar mora dobro poznati in dosledno upoštevati veljavne državne predpise in dodatne predpise krajevnega podjetja za oskrbo z električno energijo.

Po montaži mora biti zagotovljena zaščita pred stikom s tovarniško izoliranimi deli.

Skupna moč

Glejte napisno ploščico

Priključni podatki

Potrebni priključni podatki so navedeni na napisni ploščici. Ti podatki se morajo obvezno ujemati s podatki vašega omrežja.

Možnosti priklopa so prikazane v priključni shemi.

Zaščitno stikalo za okvarni tok

VDE (Avstrija: ÖVE) za povečanje varnosti priporoča, da je pred kuhavno ploščo nameščeno FI-zaščitno stikalo z nazivnim tokom 30 mA.

Namestitev

Ločilne naprave

Kuhalna plošča mora imeti možnost odklopa vseh polov iz električnega omrežja s pomočjo ločilnih naprav. V odklopljenem stanju mora biti razdalja med kontaktnimi deli najmanj 3 mm. Ločilne naprave so varovalke in zaščitna stikala.

Ločitev od omrežja

 Nevarnost električnega udara zaradi omrežne napetosti.

Med popravili in/ali vzdrževalnimi deli lahko ponovni vklop omrežne napetosti vodi do električnega udara. Po ločitvi od omrežja morate aparat zavarovati pred ponovnim vklopom.

Če morate tokokrog aparata ločiti od omrežja, postopajte – odvisno od napeljave – na naslednji način:

Taljive varovalke

- Vložke varovalk odvijte iz ohišja in jih vzemite ven.

Avtomatske navojne varovalke

- Pritisnite (rdeči) preizkusni gumb, dokler ne izskoči (črni) srednji gumb.

Vgradne avtomatske varovalke

- (inštalacijski odklopnik, min. tipa B ali C): ročico preklopite z 1 (vklop) na 0 (izklop).

FI-zaščitno stikalo

- (zaščitno stikalo za okvarni tok): glavno stikalo preklopite z 1 (vklop) na 0 (izklop) ali pritisnite preizkusno tipko.

Omrežni priključni kabel

Kuhalna plošča mora biti priključena z omrežnim priključnim kablom tipa H 05 VV-F (s PVC izolacijo) z ustreznim prerezom skladno s priključno shemo.

Možnosti priklopa so prikazane v priključni shemi.

Priključna napetost, dovoljena za vašo kuhhalno ploščo, in pripadajoča priključna moč sta navedeni na napisni ploščici.

Zamenjava omrežnega priključnega kabla

 Nevarnost električnega udara zaradi omrežne napetosti.

Zaradi nestrokovnega priklopa lahko pride do električnega udara.

Omrežni priključni kabel lahko zamenja samo usposobljen električar.

Pri zamenjavi priključnega kabla uporabite izključno tip kabla H 05 VV-F (s PVC izolacijo) z ustreznim prerezom. Priključni kabel lahko kupite pri proizvajalcu ali na servisu.

Priključna shema

Na mestu inštalacije niso dovoljene vse možnosti priklopa.

Upoštevajte veljavne državne predpise in dodatne predpise krajevnega podjetja za oskrbo z električno energijo.

Maksimalna obremenitev na priključeni fazni vodnik znaša 3.650 W.

Kuhhalna plošča za manj kot pet posod za kuhanje (≤ 7.400 W)

Za priklop kuhhalne plošče sta potrebna 1. in 2. fazni vodnik. Na 3. fazni vodnik so lahko priključeni drugi aparati.

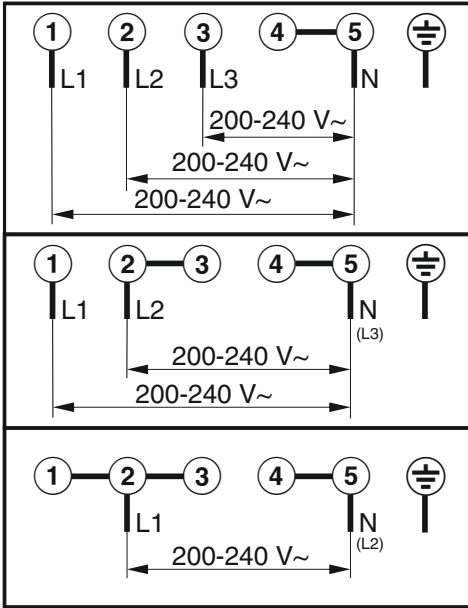

Kuhalna plošča za vsaj pet posod za kuhanje (> 7.400 W)

Za priklop kuhalne plošče so potrebni vsi trije fazni vodniki. Na fazne vodnike ne sme biti priključen noben drug aparat.

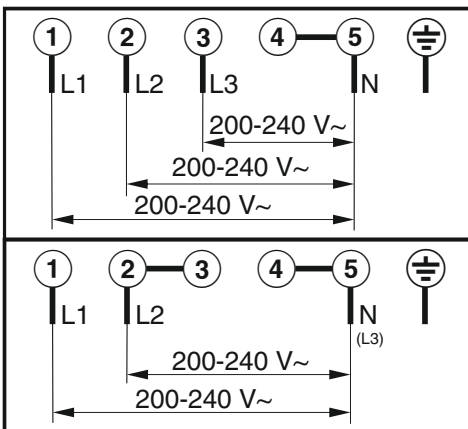

Spoznavanje aparata

Vaša kuhalna plošča

KM 8665 FR, KM 8665 FL

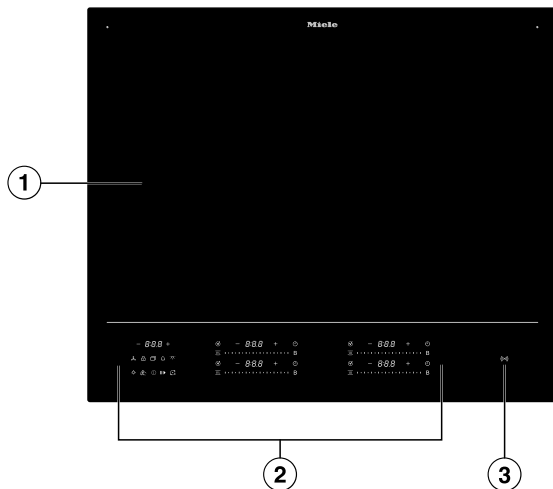

- ① Uporabna kuhalna površina za največ štiri posode
- ② Elementi za upravljanje in prikaz
- ③ Prikaz *Simbol NFC* (☞)

KM 8685 FR, KM 8685 FL, KM 8685 FL MattFinish



- ① Uporabna kuhalna površina za največ šest posod
- ② Elementi za upravljanje in prikaz
- ③ Prikaz *Symbol NFC* (☎)

Spoznavanje aparata

KM 8695 FR, KM 8695 FL, KM 8695 FL MattFinish

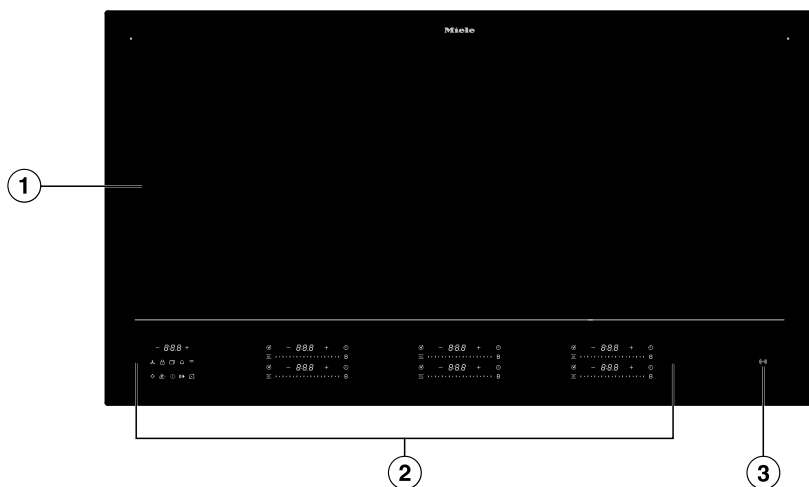





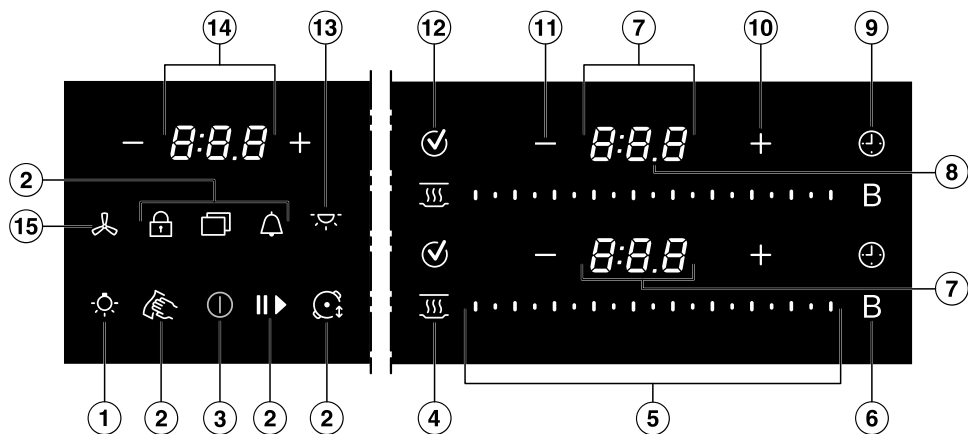













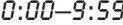

- ① Uporabna kuhalna površina za največ šest posod
- ② Elementi za upravljanje in prikaz
- ③ Prikaz *Symbol NFC* (☞)



Elementi za upravljanje in prikaz



- ① Tipka *Osvetlitev kuhalne plošče nape Miele* ☞ - neobvezno

- ② Tipka *Meni*  za prikaz naslednjih tipk
-  Tipka *Zaščita med brisanjem* za 20-sekundno zaklepanje elementov za upravljanje in prikaz
 -  Tipka *Timer*, opomnik za proces, ki je neodvisen od kuhalne plošče
 -  Tipka *Stop & Go* za ustavitev/zagon postopka kuhanja, ki trenutno poteka
 -  Tipka *Zapora vklopa/Zapora tipk* za zaklepanje elementov za upravljanje in prikaz
 -  Tipka *Način za strokovnjake* za spreminjanje stopnje moči s položajem posode za kuhanje
- ③ Tipka *Vklop/Izklop* 
- ④ Tipka *Ohranjanje toplote* 
Za aktivacijo/dezaktivacijo posebne funkcije ohranjanja toplote
- ⑤ Drsnik
- Za nastavitev stopnje moči
 - Za nastavitev časov
- ⑥ Tipka *Booster B*
- ⑦ Prikaz posode za kuhanje
-  Posoda za kuhanje je pripravljena za uporabo
 -  *1.0* do *9.0* Stopnja moči
 -  *0:00–9:59* Čas
 -  Prikaz preostale toplote, stopnja 1
 -  Prikaz preostale toplote, stopnja 2
 -  Prikaz preostale toplote, stopnja 3
 -  Pomoč, ki jo nudi posoda M Sense
 -  Ni posode za kuhanje ali pa je posoda neprimerna
 -  Booster
 -  Ohranjanje toplote
- ⑧ Prikaz ločitvenega znaka
Prikaz vmesnih stopenj pri stopnjah moči
- ⑨ Tipka *Trajanje* postopka kuhanja 
Po nastavljenem času avtomatsko izklopi gretje posode za kuhanje Meri, koliko časa traja postopek kuhanja
- ⑩ Tipka *Plus* 
- Za spremembo nastavitvev
 - Za prilagoditev časov

Spoznavanje aparata

- ⑪ Tipka *Minus* —
 - Za spremembo nastavitvev
 - Za prilagoditev časov
- ⑫ Tipka *OK* ✓
- ⑬ Tipka *Ambientalna osvetlitev nape Miele*  - neobvezno
- ⑭ Prikaz kuhalne plošče
 - 0:00–9:59* Čas
 - LOC On/OFF* Zapora vklopa/Zapora tipk je aktivirana/dezaktivirana
 - dE On/OFF* Sejemska nastavitvev je aktivirana/dezaktivirana
 - UP* Na voljo je posodobitev programske opreme.
- ⑮ Tipka *Kuhinjska napa*  - neobvezno
 - Za izbiro nape za nastavitvev stopnje moči

Powermanagement

Učinki porazdelitve moči

V času, ko je aktivna funkcija Booster, se odvzema del moči drugim indukcijskim tuljavam. Če ena izmed indukcijskih tuljav oddaja moč, se lahko zgodi naslednje:

- Dezaktivira se začetno kuhanje pri avtomatskem kuhanju.
- Stopnja moči se zmanjša.
- Gretje se izklopi.

Princip upravljanja

Izklopljena kuhalna plošča

Pri izklopljeni kuhalni plošči je viden samo natisnjen simbol tipke ① *Vklop/Izklop*. Ko kuhalno ploščo vklopite, zasvetijo dodatne tipke.

Upravljanje

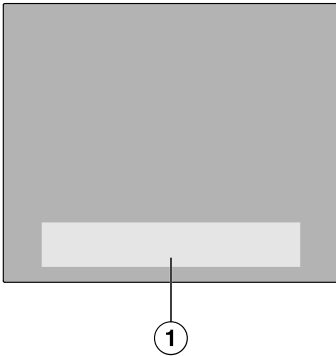

① Območje tipk in prikazov

Steklokeramična kuhalna plošča je opremljena s tipkami, ki reagirajo na dotik prsta.

Vsako reakcijo tipke potrdi zvočni signal. Tipko ① *Vklop/Izklop* morate ob vklopu iz varnostnih razlogov zadržati nekoliko dlje kot druge tipke.

Povezava v omrežje

Vaša kuhalna plošča je opremljena z integriranim WLAN-modulom. Kuhalno ploščo lahko povežete s svojim domačim omrežjem ali samo s kuhinjsko napo Miele. Modul WLAN omogoča uporabo aplikacije Miele na mobilni končni napravi.

Ko je kuhalna plošča enkrat povezana prek omrežja WLAN, se povezava samodejno vzpostavi vsakič, ko jo ponovno vklopite.

Prepričajte se, da je na mestu postavitve kuhalne plošče na voljo dovolj močan signal vašega WLAN-omrežja.

S povezavo kuhalne plošče v WLAN-omrežje se poveča poraba energije, tudi kadar je kuhalna plošča izklopljena.

Pametne dodatne funkcije prek aplikacije Miele*

Povezava prek aplikacije Miele vam omogoča dostop do številnih pametnih dodatnih funkcij, kot so:

- priklic informacij o statusu
- uporaba dodatnih koristnih funkcij
- ohranjanje kuhalne plošče na najnovejšem stanju Mielejevega razvoja s posodobitvami programske opreme (možno samo prek povezave WLAN)

Več podrobnosti o pametnih dodatnih funkcijah najdete na Mielejevem spletnem mestu ali v trgovinah Apple App Store® in Google Play™.

Spoznavanje aparata

* Dodatna digitalna ponudba podjetja Miele & Cie. KG. Obseg funkcij je odvisen od modela in države. Potrebno je strinjanje s splošnimi pogoji poslovanja in politiko zasebnosti za digitalne izdelke in storitve podjetja Miele v aplikaciji Miele. Miele si pridržuje pravico, da kadar koli spremeni ali ukine svoje digitalne ponudbe.

Posebne funkcije

Pripravljeno za posodo M Sense

Kuhalna plošča je primerna za uporabo posode M Sense.

Posoda M Sense je opremljena s senzorji. Ti senzorji poenostavijo postopek kuhanja.

Posoda M Sense je na voljo kot dodatna oprema. Kupite jo lahko v spletni prodajalni Miele, na servisu Miele ali pri specializiranem prodajalcu.

Upravljanje kuhinjske nape

Con@ctivity 3.0

Con@ctivity 3.0 je ime za neposredno komunikacijo med kuhhalno ploščo in kuhinjsko napo Miele. Komunikacija se doseže s povezavo v omrežje.

Con@ctivity 3.0 omogoča avtomatsko krmiljenje nape glede na stanje delovanja vaše kuhhalne plošče.

Verziji sistema Con@ctivity na kuhhalni plošči in napi se morata ujemati.

Podrobnejše informacije o tem najdete v navodilih za uporabo in montažo svoje kuhinjske nape.

Stalno prepoznavanje posode

Ko na kuhhalno površino postavite posodo, se avtomatsko aktivira Drsnik posode za kuhanje.

Prepoznavanje velikosti posode

Kuhhalna plošča prepozna velikost posode znotraj kuhhalne površine. Oddajanje energije se prilagodi velikosti posode.

Funkcija Booster kuhhalne plošče

Funkcija Booster poveča moč, da se velike količine, npr. vode za kuhanje testenin, hitro segrejejo.

Stop & Go

Ob aktivaciji funkcije Stop & Go se vse stopnje moči zmanjšajo na 1.

Ob dezaktivaciji funkcije se aparat preklopi nazaj na nazadnje nastavljeno stopnjo moči.

Nasvet: To posebno funkcijo uporabite, če obstaja nevarnost prekipevanja.

Stopnje moči kuhhalne plošče

Moč, s katero se segreva posoda za kuhanje, lahko nastavite na stopnje od 1 do 9.

Med posameznimi stopnjami moči so še vmesne stopnje. Vmesne stopnje omogočajo natančnejšo nastavitvev moči.

Če vmesnih stopenj ne potrebujete, jih lahko dezaktivirate v nastavitvah.

Avtomatsko kuhanje

Če je aktivirano avtomatsko kuhanje, se posoda najprej segreva z največjo močjo (začetno kuhanje), nato pa se polje preklopi na nastavljeno stopnjo moči (stopnja nadaljnega kuhanja).

Časovne funkcije

Na voljo so tri časovne funkcije:

- timer
- trajanje postopka kuhanja
- čas postopka kuhanja, ki je potekel

Funkcije lahko uporabite istočasno.

Timer

Nastavite lahko opomnik za postopke, ki niso odvisni od kuhalne plošče.

Trajanje postopka kuhanja

Nastavite lahko čas, po katerem se kuhavno polje avtomatsko izklopi. Funkcijo lahko istočasno uporabljate za vsa kuhalna polja.

Čas postopka kuhanja, ki je potekel

Merite lahko, koliko časa traja postopek kuhanja.

Način za strokovnjake

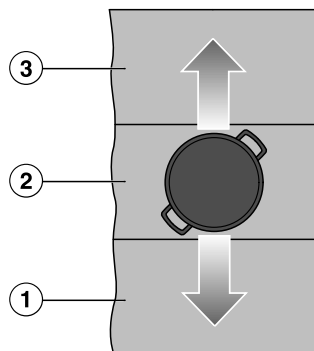

Ilustracija kot primer za ponazoritev koncepta.

- ① Posoda s stopnjo moči 9
- ② Posoda s stopnjo moči 5
- ③ Posoda s stopnjo moči 2

V načinu za strokovnjake je kuhalna površina razdeljena na tri vodoravna kuhalna območja. Vsakemu kuhalnemu območju je dodeljena stopnja moči.

S premikanjem posode za kuhanje naprej ① in nazaj ③ se spreminja stopnja moči, s katero se segreva posoda.

Stopnje moči lahko spreminjate.

Odvisno od širine kuhalne plošče lahko vzporedno segrevate različno število posod.

Zapora vklopa

Če je zapora vklopa aktivna, ne morete vklopiti kuhalne plošče.

Zapora tipk

Zaporo tipk aktivirate pri vklopljeni kuhalni plošči. Če je zapora tipk aktivna, je upravljanje kuhalne plošče omejeno.

Funkcija Recall

Če kuhavno ploščo med delovanjem pomotoma izklopite, lahko s to posebno funkcijo znova priključite vse nastavitve.

Ohranjanje toplote

S to posebno funkcijo lahko jedi takoj po pripravi ohranjate tople.

Zaščita med brisanjem

Tipke kuhalne plošče lahko za 20 sekund zaklenete, da npr. odstranite umazanijo. ① *Vklop/Izklop* ni zaklenjen.

Nastavitve

Nastavitve kuhalne plošče lahko prilagodite svojih potrebam.

Sejemska nastavitvev

Ta posebna funkcija omogoča zastopnikom, da predstavijo kuhavno ploščo brez segrevanja.

Spoznavanje aparata

Demo način

V demo načinu se simulirajo postopki kuhanja v neskončni zanki. Zaporedje posameznih korakov se ponovi po eni minuti. Če se dotaknete tipke ali na kuhlno ploščo položite posodo, se preklopi v sejemsko nastavitvev.

Prikaz preostale toplote

Če je določeno območje steklokeramične plošče vroče, po izklopu aparata sveti prikaz preostale toplote.

Ko se steklokeramična plošča ohlaja, črtice prikaza preostale toplote ena za drugo ugašajo. Zadnja črtica ugasne šele, ko se lahko steklokeramične plošče brez nevarnosti dotaknete.

Varnostni izklop

Tipke so prekrite

Kuhlalna plošča se avtomatsko izklopi, če je ena ali več tipk prekritih več kot 10 sekund, npr. zaradi stika s prstom, živila, ki je prekipelo, ali odloženega predmeta. V prikazu Prikaz kuhlne plošče na kratko utripne \mathcal{L} in oglasi se zvočni signal.

Ko odstranite predmet in/ali umazanijo, \mathcal{L} ugasne in kuhlalna plošča je spet pripravljena za uporabo.

Trajanje delovanja je predolgo

Varnostni izklop se avtomatsko sproži, če eno izmed območij deluje nenavadno dolgo. Ta čas je odvisen od izbrane stopnje moči. Če je prekoračen, se gretje izklopi in pojavi se prikaz preostale toplote. Nastavite lahko stopnjo moči kot po navadi.

Varnostni izklop lahko prilagodite, tako da spremenite varnostno stopnjo.

Posebna funkcija/stopnja moči	Maksimalno trajanje delovanja [h:min]		
	Varnostna stopnja		
	0 ¹	1	2
Ohranjanje toplote	2:00	2:00	2:00
1.0	10:00	8:00	5:00
1.5	10:00	7:00	4:00
2.0/2.5	5:00	4:00	3:00
3.0/3.5	5:00	3:30	2:00
4.0/4.5	4:00	2:00	1:30
5.0/5.5	4:00	1:30	1:00
6.0/6.5	4:00	1:00	0:30
7.0/7.5	4:00	0:42	0:24
8.0	4:00	0:30	0:20
8.5	4:00	0:30	0:18
9.0	1:00	0:24	0:10
Pomoč, ki jo nudi posoda M Sense – aktiven ni noben program	12:00	12:00	12:00
Pomoč, ki jo nudi posoda M Sense – program je aktiven	12:00	3:00	1:00

¹ Tovarniška nastavitvev

Zaščita pred pregretjem

Da preprečite škodo na kuhlalni plošči zaradi visokih temperatur, zaščita pred pregretjem sproži enega izmed naslednjih ukrepov:

Ukrepi zaščite pred pregretjem

- Vklapljena funkcija Booster se prekine.
- Nastavljena stopnja moči se zniža.
- Gretje se avtomatsko izklopi. V prikazu Prikaz kuhalne plošče izmenično utripata *Err* in *D44*.
- Vsa kuhalna polja se izklopijo.

Vzroki za sprožitev zaščite pred pregretjem

Zaščita pred pregretjem se lahko sproži v naslednjih situacijah:

- Posoda, ki se segreva na kuhalnem polju, je prazna.
- Maščobo ali olje segrevate pri visoki stopnji moči.
- Zračenje spodnje strani kuhalne plošče ni zadostno.
- Po izpadu električnega toka ste ponovno vklopili vroče območje.

Identifikacijska oznaka modela in serijska številka

Kuhalna plošča lahko prikaže identifikacijsko oznako modela in serijsko številko.

Verzija programske opreme

Kuhalna plošča lahko prikaže stanje programske opreme kuhalne plošče.

Posodobitev programske opreme

Za prejem posodobitev mora biti vzpostavljena povezava z vašim domačim omrežjem.

Ko je na voljo nova posodobitev, se v prikazu Prikaz kuhalne plošče izpiše sporočilo.

Posodobitve lahko:

- izvedete takoj
- preložite in izvedete pozneje
- trajno izklopite

Če posodobitve ne namestite ali jo namestite pozneje, lahko kuhalno ploščo uporabljate kot običajno. Miele priporoča, da posodobitve namestite čim prej.

Dodatna oprema

V spletni prodajalni Miele, na servisu Miele ali pri specializiranem prodajalcu so na voljo izdelki, ki so posebej prilagojeni kuhalni plošči, npr. posode za kuhanje in čistilna sredstva.

Do spletne prodajalne Miele lahko dostopate prek naslednje QR kode:



Prvi zagon

Odstranjevanje embalaže s kuhalne plošče

- Napisno ploščico, ki je med priloženimi dokumenti, nalepite na za to predvideno mesto v poglavju „Servisna služba“.
- Če so na aparatu zaščitne folije in nalepke, jih odstranite.

Prvo čiščenje kuhalne plošče

- Kuhalno ploščo pred prvo uporabo obrišite z vlažno krpo.
- Kuhalno ploščo obrišite do suhega.

Prva uporaba kuhalne plošče

Kovinski sestavni deli aparata so zaščiteni z negovalnim sredstvom. Ko kuhalno ploščo prvič vklopite, se zato razvije neprijeten vonj in lahko tudi para. V prvih urah delovanja se pojavi neprijeten vonj tudi zaradi segrevanja indukcijske tuljave. Ob vsaki naslednji uporabi aparata se ta pojav zmanjša in na koncu povsem izgine.

Neprijeten vonj in morebitni hlapi niso znak napačnega priklopa ali okvare aparata in niso škodljivi za zdravje.

Povezava v omrežje

Kuhalno ploščo lahko:

- s svojo mobilno končno napravo povežete z domačim omrežjem
- povežete neposredno s kuhinjsko napo Miele

Kuhinjsko napo lahko upravljate z obema vrstama povezave v omrežje.

Če povezavo izvedete z mobilno končno napravo, pa lahko uporabljate tudi dodatne funkcije. Podrobnejše

informacije lahko poiščete v poglavju „Spoznavanje aparata“, odstavek „Povezava v omrežje“.

Pogoji za povezavo v domače omrežje

Pri povezovanju morajo biti izpolnjeni naslednji pogoji:

1. Na mestu postavitve je na voljo domače omrežje.
Pripravljeni imejte geslo omrežja WLAN.
2. Na mobilni končni napravi je nameščena aplikacija Miele.
3. V aplikaciji Miele imate Miele uporabniški račun.
4. Med kuhalno ploščo in napo Miele ni neposredne WLAN-povezave.

Za povezavo kuhalne plošče z domačim omrežjem imate dve možnosti:

- NFC
- Scan & Connect

Obe možnosti vodita do enakega rezultata.

Uporaba funkcije NFC

Ob prvih 20 vklopih kuhalne plošče je prikaz (☞) *Simbol NFC* avtomatsko aktiviran. Ob 21. vklopu kuhalne plošče morate prikaz (☞) *Simbol NFC* aktivirati ročno.

Funkcija NFC na vaši mobilni končni napravi je aktivirana.

- Vključite kuhalno ploščo.
- Mobilno končno napravo rahlo premaknite nad prikaz (☞) *Simbol NFC* na razdalji ≤ 1 cm.

Če ste namestili aplikacijo Miele in imate uporabniški račun, boste preusmerjeni neposredno na povezavo v omrežje.

Če pa aplikacije Miele še niste namestili, boste preusmerjeni v trgovino Apple App Store® ali Google Play Store™.

- Namestite aplikacijo Miele in si ustvarite uporabniški račun.
- Mobilno končno napravo ponovno rahlo premaknite nad prikaz ((☰)) *Simbol NFC* na razdalji > 1 cm.

Aplikacija Miele vas nato vodi skozi nastavitvev.

Nasvet: Če na kuhalni plošči ne najdete prikaza ((☰)) *Simbol NFC*, lahko npr. prikažete identifikacijsko oznako modela. Prikaz ((☰)) *Simbol NFC* je nato osvetljen.

Izvedba Scan & Connect



- Skenirajte QR kodo.

Če ste namestili aplikacijo Miele in imate uporabniški račun, boste preusmerjeni neposredno na povezavo v omrežje.

Če pa aplikacije Miele še niste namestili, boste preusmerjeni v trgovino Apple App Store® ali Google Play Store™.

- Namestite aplikacijo Miele in si ustvarite uporabniški račun.
- Ponovno skenirajte QR kodo.

Aplikacija Miele vas nato vodi skozi nastavitvev.

Pogoji za neposredno povezavo s kuhinjsko nabo Miele

Pri povezovanju morajo biti izpolnjeni naslednji pogoji:

1. Vaša napa Miele je opremljena s funkcijo Con@ctivity 3.0.
2. Kuhalna plošča ni povezana z vašim domačim omrežjem.

Povezava kuhalne plošče s kuhinjsko nabo Miele

Potrebne informacije za povezavo kuhinjske nape najdete v pripadajočih navodilih za uporabo in montažo.

- Zaženite vzpostavitev povezave na kuhinjski nabi.
- Vključite kuhalno ploščo.

Če je bila povezava uspešna, se v prikazu Prikaz kuhalne plošče izpiše koda **E:02**. Če povezave ni bilo mogoče vzpostaviti, se v prikazu Prikaz kuhalne plošče izpiše koda **E:01**. Ponovno izvedite zgoraj opisane korake.

Funkcija Con@ctivity 3.0 je zdaj aktivirana.

Ponastavitev

- Če preklopite z ene možnosti povezave na drugo, ponastavite nastavitve.
- Če kuhalno ploščo odstranite, prodate ali če zaženete rabljeno kuhalno ploščo, ponastavite njene nastavitve. Samo tako boste zagotovili, da bodo vsi osebni podatki odstranjeni in da prejšnji lastnik ne bo mogel več dostopati do kuhalne plošče.

Pri zamenjavi usmerjevalnika ponastavitev ni potrebna.

- Izključite kuhalno ploščo.

Prvi zagon

- Za približno šest sekund se dotaknite tipke  *Vklop/Izklop*. V prikazu Prikaz kuhalne plošče se odštevajo sekunde.

V prikazu Prikaz kuhalne plošče je izpisano *P*.

Prikazi posod za kuhanje kažejo naslednje:

- *9* in številka kažeta izbrani hitri parameter
- odvisno od modela:
 - £* in številka kažeta izbrano kodo izbranega hitrega parametra

Druge tipke svetijo.

Prikaz  *Simbol NFC* svetlo sveti.

- Tolikokrat se dotaknite tipke *+* *Plus* ali Drsnik zgoraj desno poleg prikaza Prikaz kuhalne plošče, dokler se v ustreznem prikazu Prikaz posode za kuhanje ne prikaže naslednje: *909*

- Dotaknite se tipke  *OK*.

- Tolikokrat se dotaknite tipke *+* *Plus* ali Drsnik spodaj desno poleg prikaza Prikaz kuhalne plošče, dokler se v ustreznem prikazu Prikaz posode za kuhanje ne izpiše naslednje: *£01*

- Desno spodaj poleg prikaza Prikaz kuhalne plošče se dotaknite tipke  *OK*.

Nastavitve WLAN so ponastavljene.

Prikazi posod za kuhanje kažejo *£01*.

Varnostna navodila za uporabo

⚠ Nevarnost požara zaradi pregretega živila.

Živila, ki jih med toplotno obdelavo ne nadzorujete, se lahko pregrejejo in vnamejo. Ko kuharna plošča deluje, je ne smete pustiti brez nadzora.

⚠ Nevarnost opeklin zaradi vroče steklokeramične plošče.

Po koncu postopka kuhanja je steklokeramična plošča vroča. Dokler svetijo prikazi preostale toplote, se ne dotikajte steklokeramične plošče.

⚠ Nevarnost opeklin zaradi vročih predmetov.

Če je kuharna plošča vklopljena, če jo ponevedoma vklopitate ali če so kuharna polja še vroča, obstaja nevarnost, da se kovinski predmeti, ki jih odložite na kuharno ploščo, segrejejo.

Kuhalne plošče ne uporabljajte kot odlagalno površino.

Kuharno ploščo po uporabi izklopite s tipko ①.

⚠ Vroča posoda na tipkah in prikazih lahko poškoduje elektroniko, ki je pod njimi.

Tipke se ne odzivajo. Pride do nenamernega preklapljanja. Kuharna plošča se samodejno izklopi. Na tipke in prikaze ne polagajte vroče posode.

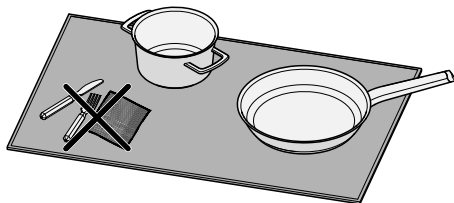

⚠ Kuharna plošča ne more ločiti predmetov poleg posode za kuhanje od posode.

Predmeti se segrevajo skupaj s posodo. Če se dotaknete segretyh predmetov, lahko pride do opeklin.

Na kuharno ploščo ne odlagajte nobenih predmetov. Na kuharno ploščo lahko postavite samo posodo za kuhanje.

► Ponev s prevleko proti prijemanju ne smete segrevati s funkcijo Booster.

Vklop kuhalne plošče

■ Dotaknite se tipke ① *Vklop/Izklop*.

Zasvetijo še druge tipke.

Uporaba

Če v nekaj sekundah ne izvedete nobenega vnosa, se kuhalna plošča iz varnostnih razlogov ponovno izklopi.

Izklop kuhalne plošče/posode za kuhanje

Izklop kuhalne plošče

- Če želite izklopiti kuhavno ploščo in s tem vse posode za kuhanje, se dotaknite tipke  *Vklop/Izklop*.

Izklop posode za kuhanje

- Uporabite ustrezni Drsnik, na katerem se dotaknite položaja .

Namestitev posode

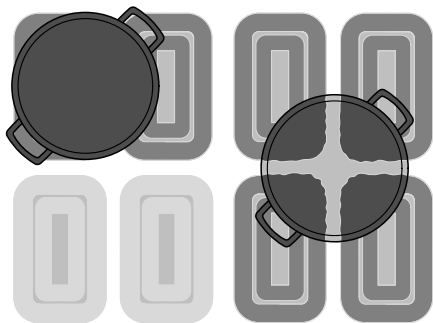
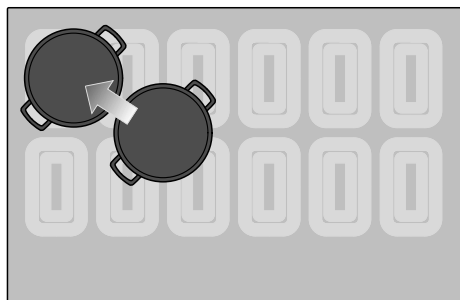

Ilustracija kot primer za ponazoritev koncepta.

Posode lahko namestite na poljubno mesto uporabne kuhalne površine.

Pod celotno uporabno kuhavno površino so indukcijske tuljave. Indukcijske tuljave skrbijo za segrevanje posode za kuhanje.

Indukcijske tuljave se aktivirajo, takoj ko posoda za kuhanje pokrije določeno območje indukcijskih tuljav. Če z rezultatom kuhanja ali praženja niste zadovoljni, lahko posodo prestavite, tako da se segreva večja površina dna posode.

Ugoden položaj je na primer v kotu uporabne kuhalne površine.

Število in velikost posod za kuhanje

- Pri modelih KM 8665 FR, KM 8665 FL lahko istočasno uporabljate največ štiri posode za kuhanje (od tega največ 4 M Sense).
- Pri modelih KM 8685 FR, KM 8685 FL, KM 8685 FL MattFinish, KM 8695 FR, KM 8695 FL, KM 8695 FL MattFinish lahko istočasno uporabljate največ šest posod za kuhanje (od tega največ 4 M Sense).

Kuhalna plošča posod s premerom dna 100–145 mm ne zazna v vseh položajih. Te posode so premajhne, da bi zagotovile zadostno prekrivanje vsaj ene indukcijske tuljave na vsakem položaju.

Posode s premerom dna, manjšim od 100 mm, kuhalna plošča ne more več prepoznati, zato je ni mogoče uporabljati.

- Če uporabljate več posod hkrati, jih namestite tako, da so čim bolj oddaljene druga od druge. Indukcija lahko tako nedvoumno prepozna posode.
- Posode prestavljajte eno za drugo, ne istočasno.

Če premaknete posodo, zasveti pripadajoči Drsnik. Nastavljena stopnja moči se „prenese“.

Nasvet: Priporočamo vam, da najprej vklopite kuhalno ploščo in šele nato namestite posodo. Indukcija tako hitreje prepozna posodo.

Stopnje moči kuhalne plošče

Nastavitev stopnje moči posode za kuhanje

Stalno prepoznavanje posode je tovarniško aktivirano. Ko je kuhalna plošča vklopljena in na eno od kuhalnih polj postavite posodo za kuhanje, prikaz Prikaz posode za kuhanje svetlo sveti.

- Posodo za kuhanje postavite na zeleno mesto kuhalne površine.

Ustrezni prikaz Prikaz posode za kuhanje svetlo sveti.

- Ustrezni Drsnik potegnite v desno ali levo, dokler ustrezni prikaz Prikaz posode za kuhanje ne kaže zelene stopnje moči.

V ustreznem prikazu Prikaz posode za kuhanje je izpisana stopnja moči.

Nastavitev stopnje moči posode za kuhanje – brez vmesnih stopenj

Stalno prepoznavanje posode je tovarniško aktivirano. Ko je kuhalna plošča vklopljena in na eno od kuhalnih polj postavite posodo za kuhanje, prikaz Prikaz posode za kuhanje svetlo sveti.

V nastavitvah je izbrano območje nastavitve stopenj moči brez vmesnih stopenj.

- Posodo za kuhanje postavite na zeleno mesto kuhalne površine.

Ustrezni prikaz Prikaz posode za kuhanje svetlo sveti.

- Ustrezni Drsnik potegnite v desno ali levo, dokler ustrezni prikaz Prikaz posode za kuhanje ne kaže zelene stopnje moči.

V ustreznem prikazu Prikaz posode za kuhanje je izpisana stopnja moči.

Sprememba stopnje moči posode za kuhanje

- Uporabite ustrezni Drsnik, na katerem se dotaknete položaja, ki ustreza zeleni stopnji moči.

Booster

Aktivacija funkcije Booster

Posebne funkcije Booster ni mogoče uporabljati skupaj z aktivirano posodo Posoda za kuhanje M Sense.

Kadar je aktivirana funkcija Booster, se lahko nastavitev povezanega kuhalnega polja spremeni.

KM 8665 FR, KM 8665 FL:

Funkcijo Booster lahko uporabljate največ pri dveh posodah hkrati: enkrat na desni polovici kuhalne plošče in enkrat na levi.

Uporaba

KM 8685 FR, KM 8685 FL,
KM 8685 FL MattFinish, KM 8695 FR,
KM 8695 FL, KM 8695 FL MattFinish:

Funkcijo Booster lahko uporabljate največ pri treh posodah hkrati: enkrat na desni strani kuhalne plošče, enkrat v sredini in enkrat na levi strani kuhalne plošče.

Funkcija Booster je aktivna največ 15 minut.

- Posodo za kuhanje postavite na zeleno mesto na kuhalni površini.
- Po potrebi nastavite stopnjo moči.
- Dotaknite se tipke Booster B.

Na prikazu Posoda za kuhanje je izpisano *b*.

Dezaktivacija funkcije Booster

- Dotaknite se tipke B *Booster*.
- ali

- Nastavite drugo stopnjo moči.

Če dezaktivirate funkcijo Booster ali ko se čas funkcije Booster konča in

- pred aktivacijo funkcije Booster niste nastavili nobene stopnje moči, se kuhalno polje avtomatsko preklopi na stopnjo moči 9.
- ste pred aktivacijo funkcije Booster nastavili stopnjo moči, se kuhalno polje preklopi na predhodno izbrano stopnjo moči.

Aktivacija/dezaktivacija funkcije Stop & Go

Ta funkcija ne deluje s posodo M Sense.

Vse časovne funkcije, časi funkcije Booster in časi začetnega kuhanja pri avtomatskem kuhanju tečejo naprej.

Nastavitev timerja ni mogoče spremeniti. Kuhalno ploščo lahko le izklopite.

Posebna funkcija Stop & Go je pri posodi M Sense aktivna tri minute.

Če v roku ene ure posebne funkcije ne dezaktivirate, se kuhalna plošča izklopi.

- Dotaknite se tipke  *Meni*.
- Dotaknite se tipke **II▶** *Stop & Go*.

Stopnja moči aktivnega gretja posod za kuhanje se zmanjša na stopnjo moči 1.0 ali se ponastavi.

Nastavitev gretja posod s funkcijo avtomatskega ohranjanja toplote se ne spremeni.

Avtomatsko kuhanje

Čas začetnega kuhanja je odvisen od nastavljenih stopnje nadaljnega kuhanja:

Stopnja nadaljnjega kuhanja	Čas začetnega kuhanja [min:sek] ¹
1.0	pribl. 0:15
1.5	pribl. 0:15
2.0	pribl. 0:15
2.5	pribl. 0:15
3.0	pribl. 0:25
3.5	pribl. 0:25
4.0	pribl. 0:50
4.5	pribl. 0:50
5.0	pribl. 2:00
5.5	pribl. 5:50
6.0	pribl. 5:50
6.5	pribl. 2:50
7.0	pribl. 2:50
7.5	pribl. 2:50
8.0	pribl. 2:50
8.5	pribl. 2:50
9.0	—

¹ Če med časom začetnega kuhanja začasno odstranite posodo s kuhalne površine, se čas začetnega kuhanja podaljša za čas, ko je bila posoda odstranjena.

Aktivacija avtomatskega kuhanja

Ta funkcija ne deluje s posodo M Sense.

Med časom začetnega kuhanja ni mogoče nastaviti nobenih časovnih funkcij. Obstoječi prikaz časa, ki je potekel, se konča.

- Uporabite Drsnik, na katerem se dotaknete zelene stopnje nadaljnjega kuhanja in jo zadržite (približno tri sekunde), dokler ne zazveni zvočni signal.

Stopnja moči med začetnim kuhanjem (stopnja moči 9) počasi utripa.

Dezaktivacija avtomatskega kuhanja

- Nastavite drugo stopnjo moči.
- ali
- Ponovno nastavite isto stopnjo moči.



Časovne funkcije

Na voljo so tri časovne funkcije:

- timer
- trajanje postopka kuhanja
- čas postopka kuhanja, ki je potekel

Funkcije lahko uporabite istočasno.

Nastavitev timerja

- Dotaknite se tipke  *Meni*.
- Dotaknite se tipke  *Timer*.

Prikaz Prikaz kuhalne plošče svetlo sveti.  *Timer* svetlo sveti in počasi utripa. Druge tipke in prikazi svetijo zatemnjeno.

- Nastavite zeleni čas za timer.

Če se dotaknete tipke  *Timer* ali počakate pet sekund, se timer zažene.

10 sekund pred iztekom časa začne tipka  *Timer* utripati.

Uporaba

Sprememba nastavitve timerja

- Dotaknite se tipke  *Timer*.

Prikaz Prikaz kuhalne plošče svetlo sveti.  *Timer* svetlo sveti in počasi utripa. Druge tipke in prikazi svetijo zatemnjeno.

- Nastavite zeleni čas za timer.

Če se dotaknete tipke  *Timer* ali počakate pet sekund, se timer zažene.

Brisanje nastavitve timerja

- Dotaknite se tipke  *Timer* in jo zadržite, dokler v prikazu Prikaz kuhalne plošče ni več izpisan nastavljeni čas.

ali

- Timer nastavite na vrednost 0:00.

Nastavitev časa trajanja

Nastavite lahko čas od 1 minute (0:01) do 9 ur 59 minut (9:59).

Čase do 59 minut vnašate v minutah (0:59), čase od 60 minut naprej pa v urah in minutah.

Za vnos časa uporabite ustrezní Drsnik, prilagodite pa ga lahko z ustreznó tipko + *Plus* ali - *Minus*.

- Drsnik pomaknite v levo ali desno, dokler se v ustreznem prikazu Prikaz posode za kuhanje ne izpiše zeleni čas.

Primer:

59 minut = 0:59 h,

80 minut = 1:20 h

Nastavitev trajanja postopka kuhanja

Ko je doseženo maksimalno trajanje delovanja, se gretje posode za kuhanje izklopi. Neodvisno od nastavljenega trajanja.

Za zeleno posodo je nastavljena stopnja moči.

- Na kratko (< 1,5 sekunde) se dotaknite tipke  *Trajanje* poleg ustreznega prikaza Prikaz posode za kuhanje.

Ustrezní prikaz Prikaz posode za kuhanje svetlo zasveti in  *Trajanje* počasi utripa. Druge tipke in prikazi svetijo zatemnjeno.

- Nastavite zeleni čas trajanja.

Ko se dotaknete tipke  *Trajanje* ali počakate pet sekund, se začne odštevanje trajanja.

Trajanje postopka kuhanja steče in tipka  *Trajanje* neprekinjeno sveti.

10 sekund pred iztekom časa začne ustrezna tipka  *Trajanje* utripati.

Sprememba trajanja postopka kuhanja

- Na kratko (< 1,5 sekunde) se dotaknite tipke  *Trajanje* zelene posode za kuhanje.

Ustrezní prikaz Prikaz posode za kuhanje svetlo sveti in  *Trajanje* počasi utripa. Druge tipke in prikazi svetijo zatemnjeno.

- Nastavite zeleni čas trajanja.

Ko se dotaknete tipke  *Trajanje* ali počakate pet sekund, se začne odštevanje trajanja.

Trajanje postopka kuhanja steče in tipka  *Trajanje* neprekinjeno sveti.

Brisanje trajanja postopka kuhanja

- Dotaknite se tipke  *Trajanje* zelene posode za kuhanje in jo zadržite, dokler se v prikazu Prikaz posode za kuhanje ne pojavi 0:00.

ali

- Dotaknite se tipke  *Trajanje* posode za kuhanje.

Ustrezni prikaz Prikaz posode za kuhanje svetlo sveti. Druge tipke in prikazi svetljivo zatemnjeno.

- Uporabite ustrezni drsnik Drsnik, na katerem se dotaknete položaja *U*.

Nastavitev trajanja nadaljnjih postopkov kuhanja

- Če želite nastaviti trajanje za nadaljnji postopek kuhanja, ravnajte, kot je opisano v poglavju „Uporaba“, odstavek „Nastavitev trajanja postopka kuhanja“.

Zagon merjenja časa postopka kuhanja

- Za želeno posodo je nastavljena stopnja moči.
- Za posodo ne sme biti nastavljeno trajanje.

- Na dolgo (> 1,5 sekunde) se dotaknite tipke  *Trajanje* poleg ustreznega prikaza Prikaz posode za kuhanje.

Prikaz Prikaz posode za kuhanje kaže čas, ki je pretekel od aktivacije merjenja.

Preklic merjenja časa postopka kuhanja

- Dotaknite se tipke  *Trajanje* zelene posode za kuhanje in jo zadržite, dokler se v ustreznem prikazu Prikaz posode za kuhanje ne pojavi *0:00*.

Zagon merjenja časa postopka kuhanja za nadaljnje postopke

- Če želite nastaviti merjenje časa za nadaljnje postopke kuhanja, ravnajte, kot je opisano v poglavju „Uporaba“, odstavek „Zagon merjenja časa postopka kuhanja“.

Preklop med prikazom stopenj moči in časovnih funkcij

- Dotaknite se zelenega prikaza Prikaz posode za kuhanje, da preklopite med prikazom časovne funkcije in prikazom stopnje moči za posodo za kuhanje.

Način za strokovnjake

Aktivacija načina za strokovnjake

Posebne funkcije načina za strokovnjake ni mogoče uporabljati skupaj z aktivirano posodo M Sense.

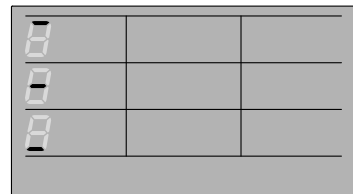

Kuhalna območja v načinu za strokovnjake pri kuhalni plošči > 60 cm, vodoravne črte ustrezajo kuhalnim območjem

Uporaba

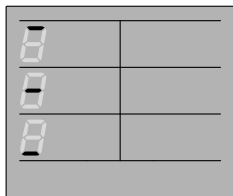



Kuhalna območja v načinu za strokovnjake pri kuhalni plošči ≤ 60 cm, vodoravne črte ustrezajo kuhalnim območjem

V načinu za strokovnjake lahko na kuhavno ploščo postavite po eno posodo za kuhanje v vsak stolpec. To pomeni, da lahko na kuhavno ploščo širine:

- > 60 cm postavite skupno tri posode za kuhanje
- ≤ 60 cm postavite skupno dve posodi za kuhanje

V nastavitvah mora biti pri *P21* Powermanagement nastavljena tovarniška nastavev (*000*) ali možnost ≥ 004 (3.680 W).

Na kuhalni plošči ni nobene posode za kuhanje.

- Dotaknite se tipke  *Meni*.
- Dotaknite se tipke  *Način za strokovnjake*.
- Na kuhavno ploščo postavite posodo, ki je primerna za uporabo z indukcijo.

 *Timer* sveti.

 *Ohranjanje toplote* sveti.

Drsnik sveti.

V prikazu Prikaz posode za kuhanje:

- je vodoravna črta, ki kaže, v katerem območju je postavljena posoda za kuhanje
- je prikazana stopnja moči območja, v katerem je postavljena posoda za kuhanje

Sprememba stopenj moči za območja kuhavne plošče v načinu za strokovnjake

- Tovarniško je smer premikanja posod nastavljena od spredaj nazaj. To pomeni, da je najvišja stopnja moči v sprednjem območju, najnižja pa v zadnjem.
 - Smer premikanja lahko trajno spremenite prek možnosti *P23* Smer premikanja v načinu za strokovnjake, tako da ustreza vašim osebnim navadam pri kuhanju.
 - Za območja lahko nastavite posebno funkcijo ohranjanja toplote in vse stopnje moči. Posebne funkcije Booster ni mogoče nastaviti.
 - Stopnje moči zaporednih območij ne smejo biti večje ali manjše od sosednjih glede na smer premikanja.
- Posodo za kuhanje postavite na območje, katerega stopnjo moči želite spremeniti.

Območje kuhalne plošče	Simbol območja kuhalne plošče	Tovarniška stopnja moči	Največja možna stopnja moči ¹	Najmanjša možna stopnja moči ¹
Spredaj		9	9	> srednjega območja
V sredini		5	< srednjega območja	> srednjega območja
Zadaj		2	< srednjega območja	Posebna funkcija ohranjanja toplote

¹ Pri smeri premikanja od spredaj nazaj (tovarniška nastavitve). Če je smer premikanja obrnjena, je treba vsebinsko stolpcev zamenjati.

- S tipko Drsnik nastavite stopnjo moči v skladu z možnostmi v tabeli.

Dezaktivacija načina za strokovnjake

- Dotaknite se tipke Način za strokovnjake.

Zapora vklopa

Aktivacija zapore vklopa

Zapora vklopa ne vpliva na posodo M Sense.

Vse tipke so zaklenjene. Nastavljeni timer teče naprej.

- Kuhalna plošča je vklopljena.
- Vsa kuhalna polja so izklopljena.

- Dotaknite se tipke *Meni*.
- Za šest sekund se dotaknite tipke *Zapora vklopa*.

V prikazu Prikaz kuhalne plošče se odštevajo sekunde. Po izteku časa se v prikazu Prikaz kuhalne plošče izmenično izpisuje *L0C* in *0n*. Aktivirana je zapora vklopa.

Če se ob aktivirani zapori vklopa dotaknete tipke, ki ni dovoljena, se v prikazu Prikaz kuhalne plošče nekaj sekund izmenično izpisuje *L0C* in *0n*. Zazveni zvočni signal.

Nastavitve lahko prilagodite, tako da se zapora vklopa avtomatsko aktivira pet minut po izklopu kuhalne plošče.

Dezaktivacija zapore vklopa

- Za šest sekund se dotaknite tipke *Zapora vklopa*.

V prikazu Prikaz kuhalne plošče se odštevajo sekunde. Po izteku časa se v prikazu Prikaz kuhalne plošče izmenično izpisuje *L0C* in *0FF*. Zapora vklopa je dezaktivirana.

Zapora tipk

Aktivacija zapore tipk



Ta funkcija ne deluje s posodo M Sense.

Če je aktivirana zapora tipk, lahko izvajate samo naslednja dejanja:

- Gretje posod za kuhanje in kuhalne plošče lahko samo izklopite.
- Spremenite lahko nastavljeni timer.

Uporaba

Vklopljeno je vsaj eno grejte za posodo za kuhanje.

- Dotaknite se tipke  *Meni*.
- Za šest sekund se dotaknite tipke  *Zapora tipk*.

V prikazu Prikaz kuhalne plošče se odštevaajo sekunde. Po izteku časa se v prikazu Prikaz kuhalne plošče izmenično izpisuje *LDC* in *On*. Zapora tipk je aktivirana.

Če se ob aktivirani zapori tipk dotaknete tipke, ki ni dovoljena, se v prikazu Prikaz kuhalne plošče nekaj sekund izmenično izpisuje *LDC* in *On*. Zazveni zvočni signal.

Dezaktivacija zapore tipk

- Za šest sekund se dotaknite tipke  *Zapora tipk*.

V prikazu Prikaz kuhalne plošče se odštevaajo sekunde. Po izteku časa se v prikazu Prikaz kuhalne plošče izmenično izpisuje *LDC* in *OFF*. Zapora tipk je dezaktivirana.

Funkcija Recall

Aktivacija funkcije Recall

Ta funkcija ne deluje s posodo M Sense.

Kuhalno ploščo morate ponovno vklopiti v roku 10 sekund po izklopu.

- Ponovno vklopite kuhhalno ploščo.
- Takoj po vklopu se dotaknite utripajoče tipke  *OK*.

Vse nastavitve so ponovno vzpostavljene.

Zavrnitev funkcije Recall

- Ponovno vklopite kuhhalno ploščo.



- Takoj po vklopu se dotaknite enega od prikazov Prikazi posod za kuhanje, ki **NE** utripa.

Uporabi se nova nastavitvev, vse druge nastavitve se zavržejo.

Zaščita med brisanjem

Aktivacija zaščite med brisanjem

Ta funkcija ne deluje s posodo M Sense.

- Dotaknite se tipke  *Meni*.
- Dotaknite se tipke  *Zaščita med brisanjem*.

V prikazu Prikaz kuhalne plošče se odšteva čas aktivne zaščite med brisanjem.

Dezaktivacija zaščite med brisanjem

- Dotaknite se tipke  *Zaščita med brisanjem* in jo zadržite, dokler prikaz Prikaz kuhalne plošče neugasne.

Uporaba posode M Sense

Uporaba posode M Sense je opisana v pripadajočih navodilih za uporabo in montažo.

S posodo M Sense lahko uporabljate vse posebne funkcije vaše kuhalne plošče, razen če je v teh navodilih za uporabo in montažo navedeno drugače.

Vnosi na kuhalni plošči imajo prednost pred vnosi na posodi za kuhanje in lahko dezaktivirajo dejanja posode.

Posoda M Sense: aktivacija posebnih funkcij kuhalne plošče

- Aktivirajte program na posodi.
- Aktivirajte posebne funkcije na kuhalni plošči.

V ustreznem prikazu Prikaz posode za kuhanje na kuhalni plošči se pojavi prikaz, ki ustreza posebnim funkcijam. Izmenično se izpisujeta prikaz pomoči, ki jo nudi posoda M Sense, in *P*.

Posoda M Sense: dezaktivacija posebnih funkcij kuhalne plošče

- Dezaktivirajte posebno funkcijo na kuhalni plošči.

Pomoč, ki jo zagotavlja posoda M Sense, je končana. Kuhalna plošča se preklopi ustrezno zadnjim nastavitvam.

Preklic pomoči, ki jo nudi posoda M Sense

Priporočamo vam, da posodo M Sense vedno uporabljate v načinu pomoči.

- Izklopite posodo M Sense.

Podatki o kuhalni plošči

Prikaz identifikacijske oznake modela/serijske številke

Na kuhalni plošči ni nobene posode za kuhanje.

- Izklopite kuhalno ploščo.
- Za približno šest sekund se dotaknite tipke  *Vklop/Izklop*. V prikazu Prikaz kuhalne plošče se odštevajo sekunde.

V prikazu Prikaz kuhalne plošče je izpisano *P*.

Prikazi posod za kuhanje kažejo naslednje:

- *9* in številka kažeta izbrani hitri parameter
- odvisno od modela:
 - L* in številka kažeta izbrano kodo izbranega hitrega parametra

Druge tipke svetijo.

Prikaz  *Simbol NFC* svetlo sveti.

- Tolikokrat se dotaknite tipke *+* *Plus* ali Drsnik zgoraj desno poleg prikaza Prikaz kuhalne plošče, dokler se v ustreznem prikazu Prikaz posode za kuhanje ne prikaže naslednje: *903*
- Dotaknite se tipke  *OK*.

V prikazu Prikaz kuhalne plošče se ena za drugo izpišeta številki, ločeni s črtico.

Primer: *12 34* (identifikacijska oznaka modela KM 1234) – *1 23 45 67 89* (serijska številka)

Prikaz verzije programske opreme

Na kuhalni plošči ni nobene posode za kuhanje.

- Izklopite kuhalno ploščo.
- Za približno šest sekund se dotaknite tipke  *Vklop/Izklop*. V prikazu Prikaz kuhalne plošče se odštevajo sekunde.

V prikazu Prikaz kuhalne plošče je izpisano *P*.

Prikazi posod za kuhanje kažejo naslednje:

- *9* in številka kažeta izbrani hitri parameter
- odvisno od modela:
 - L* in številka kažeta izbrano kodo izbranega hitrega parametra

Druge tipke svetijo.

Prikaz  *Simbol NFC* svetlo sveti.

Uporaba

- Tolikokrat se dotaknite tipke + *Plus* ali Drsnik zgoraj desno poleg prikaza Prikaz kuhalne plošče, dokler se v ustreznem prikazu Prikaz posode za kuhanje ne prikaže naslednje: 902

- Dotaknite se tipke ✓ OK.

V prikazu Prikaz kuhalne plošče se izpišejo tri številke:

Primer: 1.23 = verzija programske opreme 1.23.

Aktivacija/dezaktivacija sejemske nastavitve

Na kuhalni plošči ni nobene posode za kuhanje.

- Izklopite kuhalno ploščo.
- Za približno šest sekund se dotaknite tipke ① *Vklop/Izklop*. V prikazu Prikaz kuhalne plošče se odštejejo sekunde.

V prikazu Prikaz kuhalne plošče je izpisano P.

Prikazi posod za kuhanje kažejo naslednje:

- 9 in številka kažeta izbrani hitri parameter
- odvisno od modela:
 - ┌ in številka kažeta izbrano kodo izbranega hitrega parametra

Druge tipke svetijo.

Prikaz (☼) *Symbol NFC* svetlo sveti.

- Tolikokrat se dotaknite tipke + *Plus* ali Drsnik zgoraj desno poleg prikaza Prikaz kuhalne plošče, dokler se v ustreznem prikazu Prikaz posode za kuhanje ne prikaže naslednje: 910

- Dotaknite se tipke ✓ OK.

- Tolikokrat se dotaknite tipke + *Plus* ali Drsnik spodaj desno poleg prikaza Prikaz kuhalne plošče, dokler se v ustreznem prikazu Prikaz posode za kuhanje ne izpiše naslednje: 001

- Desno spodaj poleg prikaza Prikaz kuhalne plošče se dotaknite tipke ✓ OK.

V prikazu Prikaz kuhalne plošče nekaj sekund izmenično utripata:

- dE in On (sejemska nastavitve aktivirana)
- ali
- dE in Off (sejemska nastavitve dezaktivirana)

Aktivacija/dezaktivacija demo načina

- Aktivirajte/dezaktivirajte demo način prek nastavitve (P52).

Območja nastavitve stopenj moči, ki jih nudi kuhalna plošča

Kuhalna plošča je tovarniško programirana na devet stopenj moči z vmesnimi stopnjami. Če želite nastaviti stopnje moči v celih številih, lahko v nastavitvah dezaktivirate vmesne stopnje.

	Priporočena posoda za kuhanje ¹	Območje nastavitve ²	
		tovarniških devet stopenj z vmesnimi stopnjami	celoštevilskih devet stopenj brez vmesnih stopenj
Topljenje masla	Lonec	1.0–1.5	1–2
Razpustitev želatine			
Ohranjanje toplote jedi, ki se zlahka primejo		1.0–2.0	
Topljenje čokolade			
Pogrevanje majhnih količin tekočine		2.0–3.5	2–4
Nabrekanje riža			
Odtajevanje zamrznjene zelenjave v kosu			
Kuhanje mlečnih jedi			
Pogrevanje tekočih ali poltrdnih jedi		3.5–5.5	4–6
Dušenje sadja			
Nadaljnje kuhanje krompirja			
Razpustitev slanine	Ponev	5.0–6.5	5–6
Priprava omet, jajc na oko brez skorje itd.	Ponev s sendvič dnom in prevleko proti prijemanju		
Dušenje rib	Lonec	4.5–6.5	5–7
Dušenje zelenjave			
Nabrekanje testenin in stročnic			
Stepanje omak in krem, npr. vinske pene ali holandske omake			
Odtajevanje in pogrevanje zamrznjene hrane	Glejte navodila proizvajalca	6.0–6.5	6
Nežno praženje (npr. cele ribe)	Ponev s sendvič dnom in prevleko proti prijemanju		
Nežno praženje (npr. polpet, piščančjih prsi)	Ponev		
Praženje (npr. ribji file, zrezki, jajca na oko)	Ponev s sendvič dnom in prevleko proti prijemanju	6.0–7.0	6–7
Priprava palačink			
Močno/hitro popraženje (npr. steak, manjše količine mesa, pečen krompir, krompirjev kroketi)	Ponev	7.0–8.5	7–8
Cvrenje, npr. pomfrita	Lonc z visokim robom	8.5–9.0	9
Začetno pečenje velikih količin mesa	Lonc z visokim robom ali pekač		

Območja nastavitve stopenj moči, ki jih nudi kuhalna plošča

	Priporočena posoda za kuhanje ¹	Območje nastavitve ²	
		tovarniških devet stopenj z vmesnimi stopnjami	celoštevilskih devet stopenj brez vmesnih stopenj
Začetno kuhanje vode	Lonec	Booster	Booster

¹ Po možnosti kuhajte samo v pokritih loncih ali ponvah. Tako boste preprečili, da bi toplota po nepotrebem uhajala.

² Navedeni podatki so zgolj orientacijske vrednosti. Moč indukcijske tuljave se lahko razlikuje glede na velikost in material dna posode. Zato je možno, da pri vaši posodi stopnje moči rahlo odstopajo. Optimalne nastavitve za svojo posodo boste določili s praktično uporabo. Pri novi posodi, katere lastnosti še ne poznate, nastavite prvo nižjo stopnjo moči od navedene.

Podatki za inštitute za preizkušanje

Preizkusne jedi po EN 60350-2

Preizkusna jed	Ø dna posode (mm)	Pokrov	Območje nastavitve	
			Predhodn o segrevanje	Priprava
Segrevanje olja	150	Ne	–	1.0–1.5
Palačinke	180 (sendvič dno)	Ne	9.0	6.0–7.0
Cvrenje zamrznjenega pomfrita	180 mm (posoda za segrevanje olja)	Ne	9.0	9.0
Ohranjanje toplote lečne enolončnice	150 (sendvič dno)	Da (med ohranjanje m toplote)	7.0	Ohranjanje toplote

Način delovanja indukcijskih kuhalnih plošč

Pod steklokeramično ploščo so indukcijske tuljave. Te tuljave ustvarjajo magnetno polje, ki deluje neposredno na dno posode in ga segreva.

Steklokeramična plošča se segreje samo posredno s toploto, ki jo oddaja dno posode.

Indukcija samodejno prepozna položaj, velikost in obliko posode.

Indukcija deluje samo pri posodi z dnom, ki se lahko namagnetni.

Zvoki med delovanjem

V posodi lahko, odvisno od materiala in obdelave njenega dna, nastajajo naslednji zvoki:

šumenje pri višji stopnji moči; zvok oslabi ali izgine, ko nastavitev stopnje moči zmanjšate,

prasketanje pri uporabi posode, katere dno je izdelano iz različnih materialov (npr. „sendvič“ dno),

klikanje pri elektronskem preklapljanju, zlasti pri nižjih stopnjah moči,

brenčanje, ko se vklopi ventilator; delovanje ventilatorja ščiti elektroniko, kadar kuhalno ploščo intenzivno uporabljate. Hladilni ventilator lahko deluje tudi po izklopu aparata.

Posoda za kuhanje

Primerna posoda za kuhanje

- posoda iz plemenitega jekla z dnom, ki se lahko namagnetni
- posoda iz emajliranega jekla
- litoželezna posoda

Lastnosti dna posode lahko vplivajo na enakomernost rezultata priprave (npr. pri porjavenju palačink). Dno posode mora enakomerno porazdeliti toploto. Primerna je posoda za kuhanje z večslojnim dnom (tako imenovanim sendvič dnom).

Material dna posode in položaj posode na kuhalni plošči vplivata na moč indukcijskih tuljav. To lahko vpliva na kuhanje.

Velikost posode

Pri **okroglih** posodah uporabljajte predvsem velikosti s premerom dna 145 mm do največ 350 mm. Pri posodah s premerom dna 100 mm do 145 mm se lahko zgodi, da kuhalna plošča ne zazna njihovega položaja.

Ovalne/pravokotne posode za kuhanje so lahko velike največ 380 mm x 300 mm.

Neprimerna posoda za kuhanje

- posoda iz plemenitega jekla z dnom, ki se ne more namagnetiti
- aluminijasta ali bakrena posoda
- steklena, keramična ali lončena posoda

Preizkus posode za kuhanje

Če niste prepričani, ali je posoda primerna za indukcijo, približajte dnu posode magnet. Če se magnet prime dna, je posoda načeloma primerna.

Nasveti glede posode za kuhanje

- Uporabljajte samo posode in ponve z gladkim dnom. Hrapavo dno posode razi steklokeramično površino.
- Ko želite posodo prestaviti, jo dvignite. Tako se boste izognili progam zaradi drgnjenja in razam. Raze, ki nastanejo

Dobro je vedeti

pri premikanju posode po površini, ne vplivajo na delovanje kuhalne plošče. Takšne raze so normalni sledovi uporabe in ne predstavljajo podlage za reklamacijo.

- Pri nakupu ponev in loncev upoštevajte, da je pogosto naveden maksimalni ali zgornji premer posode. Pomemben pa je premer dna, ki je praviloma manjši.

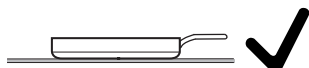

- Po možnosti uporabljajte predvsem poneve s pokončnim robom. Pri ponvah s poševnim robom indukcija deluje tudi v območju roba poneve. Zato lahko pride do spremembe barve roba ali do luščenja prevleke.

Priklic nastavitvev

Na kuhalni plošči ni nobene posode za kuhanje.

- Izklopite kuhalno ploščo.
- Za približno šest sekund se dotaknite tipke Ⓛ *Vklop/Izklop*. V prikazu Prikaz kuhalne plošče se odštevajo sekunde.

V prikazu Prikaz kuhalne plošče je izpisano *P*.

Prikazi posod za kuhanje kažejo naslednje:

- *P* in številka kažeta izbrani hitri parameter
- odvisno od modela:
 - Ⓛ in številka kažeta izbrano kodo izbranega hitrega parametra

Druge tipke svetijo.

Prikaz (☞) *Simbol NFC* svetlo sveti.

- Dotaknite se tipke **II** ▶ *Stop & Go*.

V prikazu Prikaz kuhalne plošče je izpisano *PC*.

Prikazi posod za kuhanje kažejo naslednje:

- *P* in številka kažeta izbrani parameter.

Nastavitev parametrov

Priklicane so bile nastavitve.

- Tolikokrat se dotaknite + *Plus* ali Drsnik desno zgoraj poleg prikaza Prikaz kuhalne plošče, dokler ustrezn prikaz Prikaz posode za kuhanje ne kaže številke zelenega parametra.
- Dotaknite se tipke ✓ *OK*.

Zasvetijo Drsnik, ✓ *OK* in + *Plus* desno spodaj poleg prikaza Prikaz kuhalne plošče.

V prikazu Prikaz posode za kuhanje desno spodaj poleg prikaza Prikaz kuhalne plošče je izpisana trenutno nastavljena številka kode.

Nastavitev kode

Parameter mora biti nastavljen.

- Tolikokrat se dotaknite tipke + *Plus* spodaj desno poleg prikaza Prikaz kuhalne plošče, dokler se v ustreznem prikazu Prikaz posode za kuhanje ne izpiše zelena številka kode.
- Dotaknite se tipke ✓ *OK*.

Nastavitev je shranjena. Zdaj lahko zapustite nastavitve ali prilagodite še druge nastavitve.

Izhod iz nastavitvev

Spremembe, ki jih ne shranite, se ne uporabijo.

- Dotaknite se tipke Ⓛ *Vklop/Izklop*.

Prilaganje nastavitev

Parameter ¹		Koda	Nastavitve ²
P01	Prijava WLAN	C00	Ni aktivna/dezaktivirana
		C01	Aktivna brez konfiguracije
		C02	Aktivna in konfigurirana (izbira ni mogoča, kaže, ali je bila povezava uspešna)
		C03	Zagon povezave prek Bluetootha
		C04	Ponastavitev WLAN na prvotne vrednosti (C01)
		C05	Ponovni zagon radijskega modula
P03	Območje nastavitve stopenj moči kuhalne plošče	C00	Devet stopenj moči z vmesnimi stopnjami + Booster
		C01	Devet stopenj moči brez vmesnih stopenj + Booster
P04	Potrditveni ton ob dotiku tipke	C00	Izklop ³
		C01	Tih
		C02	Srednje glasen
		C03	Glasen
P05	Zvočni signal časovnih funkcij	C00	Izklop
		C01	Tih
		C02	Srednje glasen
		C03	Glasen
		C04	Posebej glasen
P06	Zvočni signali za obvestila in napake	C00	Izklop (možno samo pri obvestilih)
		C01	Tihi (najmanjša glasnost za napake)
		C02	Srednje glasni
		C03	Glasni
P07	Maksimalno trajanje delovanja	C00	Varnostna stopnja 0
		C01	Varnostna stopnja 1
		C02	Varnostna stopnja 2
P08	Zapora vklopa	C00	Samo ročno aktiviranje zapore vklopa
		C01	Avtomatsko aktiviranje zapore vklopa

Prilagajanje nastavitev

Parameter ¹		Koda	Nastavitve ²
P09	Hitrost odziva tipk	C00	Hiter
		C01	Normalen
		C02	Počasen
P10	Hitrost odziva tipke Drsnik	C00	Hiter
		C01	Normalen
		C02	Počasen
P12	Temperatura stopnje za ohranjanje toplote	C00	65–75 °C
		C01	50–55 °C
		C02	80–90 °C
P14	Upravljanje nape prek kuhalne plošče – Con@ctivity 3.0	C00	Aktivirano
		C01	Dezaktivirano
P15	Kontrast osvetlitve tipk	C00	10 %
		C01	20 %
		C02	40 %
P16	Ponastavitev	C00	Brez ponastavitve
		C01	Ponastavitev vseh nastavitev
		C02	Ponastavitev povezave WLAN
		C04	Ponastavitev povezave posode Posoda za kuhanje M Sense
P17	Tovarniška nastavitve	C00	Tovarniške nastavitve se ne ponastavijo
		C01	Povrnitev tovarniških nastavitev

Prilaganje nastavitev

Parameter ¹		Koda	Nastavitve ²
P21	Powermanagement ⁴	C00	Izklop
		C01	1.000 W
		C02	2.000 W
		C03	3.000 W
		C04	3.680 W
		C05	4.000 W
		C06	4.500 W
		C07	5.000 W
		C08	6.000 W
		C09	7.000 W
		C10	7.400 W
		C11	8.000 W
		C12	9.000 W
		C13	10.000 W
P23	Smer premikanja v načinu za strokovnjake	C00	Od spredaj (npr. 9) nazaj (npr. 1)
		C01	Od zadaj (npr. 9) naprej (npr. 1)
P24	Prikaz slabega položaja posode	C00	Prepoznavanje dezaktivirano
		C01	Prepoznavanje aktivirano
P40	Posoda za kuhanje M Sense: nadmorska višina	C00	0–300 m
		C01	301–600 m
		C02	601–900 m
		C03	901–1.200 m
		C04	1.201–1.500 m
		C05	1.501–1.800 m
		C06	> 1.800 m
		C07	0–1.800 m

Prilagajanje nastavitev

Parameter ¹		Koda	Nastavitve ²
P41	Lonec M Sense: ciljna temperatura za Praženje	C00	140 °C
		C01	145 °C
		C02	150 °C
		C03	155 °C
		C04	160 °C
		C05	165 °C
		C06	170 °C
		C07	175 °C
		C08	180 °C
P42	Ponev M Sense: ciljna temperatura za Praženje I	C00	130 °C
		C01	135 °C
		C02	140 °C
		C03	145 °C
		C04	150 °C
		C05	155 °C
		C06	160 °C
		C07	165 °C
		C08	170 °C
P43	Ponev M Sense: ciljna temperatura za Praženje II	C00	170 °C
		C01	175 °C
		C02	180 °C
		C03	185 °C
		C04	190 °C
		C05	195 °C
		C06	200 °C
		C07	205 °C
		C08	210 °C

Prilaganje nastavitvev

Parameter ¹		Koda	Nastavitve ²
P44	Ponev M Sense: ciljna temperatura za Praženje III	C00	190 °C
		C01	195 °C
		C02	200 °C
		C03	205 °C
		C04	210 °C
		C05	215 °C
		C06	220 °C
		C07	225 °C
		C08	230 °C
P52	Sejemska nastavitvev/demo način	C00	Sejemska nastavitvev izklopljena
		C01	Sejemska nastavitvev vklopljena ⁵
		C02	Demo način vklopljen ⁵

¹ Parametri, ki niso navedeni, niso dodeljeni.

² Tovarniška nastavitvev je natisnjena v krepkem tisku.

³ Ton tipke  *Vklop/Izklop* se ne izklopi.

⁴ Skupna moč kuhalne plošče je lahko zmanjšana, da se prilagodi zahtevam lokalnega ponudnika za oskrbo z električno energijo.
Kode z vrednostmi, ki presegajo priključno moč kuhalne plošče, niso prikazane.

⁵ Po vklopu kuhalne plošče se v prikazu Prikaz kuhalne plošče nekaj sekund izmenično izpisujeta *dE* in *On*.



Prikaz identifikacijske oznake modela/serijske številke

Na kuhalni plošči ni nobene posode za kuhanje.

- Izklopite kuhavno ploščo.
- Za približno šest sekund se dotaknite tipke  *Vklop/Izklop*. V prikazu Prikaz kuhalne plošče se odštevajo sekunde.

V prikazu Prikaz kuhalne plošče je izpisano *P*.

Prikazi posod za kuhanje kažejo naslednje:

-  in številka kažeta izbrani hitri parameter
- odvisno od modela:
 -  in številka kažeta izbrano kodo izbranega hitrega parametra

Druge tipke svetijo.

Prikaz  *Simbol NFC* svetlo sveti.

- Tolikokrat se dotaknite tipke *+* *Plus* ali Drsnik zgoraj desno poleg prikaza Prikaz kuhalne plošče, dokler se v ustreznem prikazu Prikaz posode za kuhanje ne prikaže naslednje: *903*
- Dotaknite se tipke  *OK*.

V prikazu Prikaz kuhalne plošče se ena za drugo izpišeta številki, ločeni s črtico.

Primer: *12 34* (identifikacijska oznaka modela KM 1234) – *1 23 45 67 89* (serijska številka)

Prikaz verzije programske opreme



Na kuhalni plošči ni nobene posode za kuhanje.

- Izklopite kuhavno ploščo.

- Za približno šest sekund se dotaknite tipke  *Vklop/Izklop*. V prikazu Prikaz kuhalne plošče se odštevajo sekunde.

V prikazu Prikaz kuhalne plošče je izpisano *P*.

Prikazi posod za kuhanje kažejo naslednje:

-  in številka kažeta izbrani hitri parameter
- odvisno od modela:
 -  in številka kažeta izbrano kodo izbranega hitrega parametra

Druge tipke svetijo.

Prikaz  *Simbol NFC* svetlo sveti.

- Tolikokrat se dotaknite tipke *+* *Plus* ali Drsnik zgoraj desno poleg prikaza Prikaz kuhalne plošče, dokler se v ustreznem prikazu Prikaz posode za kuhanje ne prikaže naslednje: *902*

- Dotaknite se tipke  *OK*.

V prikazu Prikaz kuhalne plošče se izpišejo tri številke:

Primer: *1.23* = verzija programske opreme 1.23.

Posodobitev programske opreme

Izvedba posodobitve programske opreme

Informacije o vsebini in obsegu posodobitve so na voljo v aplikaciji Miele.

Prilagajanje nastavitev

1. Kuhalna plošča je povezana z vašim domačim omrežjem.
2. V prikazu Prikaz kuhalne plošče je izpisano *UP*.

■ Dotaknite se tipke + *Plus*.

V prikazu Prikaz kuhalne plošče se izpiše *UP*, kmalu zatem pa sledi
[] ... [] ... [] ...

Ko se kuhalna plošča izklopi, je posodobitev končana. Kuhalno ploščo lahko spet uporabljate kot običajno.

Zamik posodobitve programske opreme

Informacije o vsebini in obsegu posodobitve so na voljo v aplikaciji Miele.

Miele priporoča, da posodobitve namestite čim prej.

1. Kuhalna plošča je povezana z vašim domačim omrežjem.
2. V prikazu Prikaz kuhalne plošče je izpisano *UP*.

■ Dotaknite se tipke — *Minus*.

Kuhalno ploščo lahko uporabljate kot običajno.

Ko znova vklopite kuhalno ploščo in če ne svetijo prikazi preostale toplote, vam aparat ponovno ponudi izvedbo posodobitev.

Izklop posodobitve programske opreme

Miele priporoča namestitvev posodobitev.

■ Če želite posodobitve trajno dezaktivirati, to storite v aplikaciji Miele ali pa se obrnite na servisno službo Miele.

Površine

Modeli kuhalnih plošč, ki imajo v imenu končnico MattFinish, so opremljeni z mat črno steklokeramiko. Steklokeramične kuhalne plošče MattFinish se od običajnih razlikujejo po bolj grobi strukturi in šibkejšem odsevanju svetlobe. Zaradi posebnih lastnosti steklokeramike MattFinish je treba upoštevati posebna navodila za čiščenje.

Čiščenje steklokeramične kuhalne plošče: KM 8665 FR, KM 8665 FL, KM 8685 FR, KM 8685 FL, KM 8695 FR, KM 8695 FL

Čiščenje steklokeramike MattFinish je opisano v poglavju „Čiščenje in vzdrževanje“, odstavek „Čiščenje steklokeramične kuhalne plošče MattFinish“.

Varnostna navodila za čiščenje in vzdrževanje

 Če običajno steklokeramiko čistite kot steklokeramiko MattFinish, se lahko poškoduje.

Običajno steklokeramiko čistite v skladu z navodili za čiščenje standardnih steklokeramičnih kuhalnih plošč.

 Nevarnost opeklin zaradi vročih površin.

Po končanem kuhanju so lahko vsi deli kuhalne plošče vroči.

Izklopite kuhalno ploščo.

Kuhalno ploščo očistite šele, ko se ohladi.

Če uporabite neprimerno čistilno sredstvo ali če se ostanki primerne čistilnega sredstva na kuhalni plošči segrejejo, se lahko vse površine zabarvajo ali spremenijo. Površine so občutljive za razenje.

Preden kuhalno ploščo očistite, počakajte, da se površine ohladijo.

Ostanke čistilnih sredstev takoj odstranite.

Ne uporabljajte abrazivnih čistilnih sredstev ali sredstev za drgnjenje.

Pri čiščenju s sredstvom za ročno pomivanje posode se ne odstranijo vsa umazanija in ostanki. Nastane neviden film, ki povzroči spremembo barve steklokeramike. Teh sprememb barve pozneje ni mogoče več odstraniti.

Steklokeramično površino redno čistite s specialnim čistilom za steklokeramiko.

Čiščenje in vzdrževanje

- ▶ Za čiščenje kuhalne plošče nikoli ne uporabljajte parne čistilne naprave.
- ▶ Za čiščenje ne uporabljajte nobenih koničastih predmetov.

Interval čiščenja

- Pred vsako uporabo:
Očistite celotno kuhalno ploščo in spodnjo stran posode za kuhanje.
- Po vsaki uporabi:
Očistite celotno kuhalno ploščo.
- Enkrat na teden:
Da se ostanki čistilnih sredstev ne zažgejo na površino plošče, steklokeramično površino očistite z Mielejevim čistilom za steklokeramiko in plemenito jeklo ali običajnim čistilom za steklokeramiko.
Upoštevajte napotke proizvajalca čistilnega sredstva.

Čiščenje steklokeramične površine

Odstranjevanje rahle umazanije

- Celotno steklokeramično površino očistite z vlažno, mehko krpo in razredčenim sredstvom za ročno pomivanje posode. Upoštevajte napotke proizvajalca čistilnega sredstva.

Odstranjevanje močne umazanije

- Vso grobo umazanijo odstranite z vlažno krpo, umazanijo, ki se trdno drži površine, pa s strgalom za steklo.
- Steklokeramično površino očistite z Mielejevim čistilom za steklokeramiko in plemenito jeklo ali običajnim čistilom za steklokeramiko.
Upoštevajte napotke proizvajalca čistilnega sredstva.

Zaključek čiščenja

- Vse ostanke čistilnih sredstev odstranite z vlažno krpo.
- Steklokeramično površino po vsakem mokrem čiščenju obrišite do suhega.

Neprimerna čistilna sredstva

Da se površine aparata ne bodo poškodovale, pri čiščenju ne uporabljajte:

- čistilnih sredstev, ki vsebujejo sodo, amonijak, kisline ali klor,
- sredstev za odstranjevanje madežev in rje,
- abrazivnih čistil, npr. praškov za drgnjenje ali abrazivnih emulzij,
- čistil z vsebnostjo topil,
- čistil za pomivalne stroje,
- sprejev za žar in pečice,
- abrazivnih trdih ščetk,
- čistilnih radirk,
- gobic.

Čiščenje steklokeramične kuhalne plošče MattFinish: KM 8685 FL MattFinish, KM 8695 FL MattFinish

Čiščenje običajne steklokeramike je opisano v poglavju „Čiščenje in vzdrževanje“, odstavek „Čiščenje steklokeramične kuhalne plošče“.

Varnostna navodila za čiščenje in vzdrževanje

Če steklokeramiko MattFinish čistite kot običajno steklokeramiko, se lahko zgodi, da ni čista.

Steklokeramiko MattFinish čistite v skladu z navodili za čiščenje steklokeramičnih kuhalnih plošč MattFinish.

 Nevarnost opeklin zaradi vročih površin.

Po končanem kuhanju so lahko vsi deli kahalne plošče vroči.

Izključite kahalno ploščo.

Kahalno ploščo očistite šele, ko se ohladi.

Če uporabite neprimerno čistilno sredstvo ali če se ostanki primerne čistilnega sredstva na kahalni plošči segrejejo, se lahko vse površine zabarvajo ali spremenijo.

Preden kahalno ploščo očistite, počakajte, da se površine ohladijo.

Ostanki čistilnih sredstev takoj odstranite.

 Pri ravnanju s čistilnimi sredstvi bodite previdni! Deloma gre pri tem za jedke in dražilne snovi.

Upoštevajte veljavne varnostne predpise in varnostne liste proizvajalcev čistilnih kemikalij! Uporabljajte rokavice!

Kozmetični izdelki, zlasti kreme za zaščito pred soncem, in razkužila za roke lahko na mat stekleni površini povzročijo trajne madeže.

Če kozmetični izdelek zaide na mat stekleno površino, takoj odstranite njegove ostanke s toplo vodo, sredstvom za ročno pomivanje in čisto krpo iz mikrovlačen.

► Za čiščenje kahalne plošče nikoli ne uporabljajte parne čistilne naprave.

► Za čiščenje ne uporabljajte nobenih koničastih predmetov.

Interval čiščenja

- Pred vsako uporabo:
Očistite celotno kahalno ploščo in spodnjo stran posode za kuhanje.
- Po vsaki uporabi:
Očistite celotno kahalno ploščo.
- Enkrat na teden:
Da se ostanki čistilnih sredstev ne zažgejo na površino plošče, steklokeramično površino očistite z Mielejevim čistilom za steklokeramiko in plemenito jeklo ali običajnim

Čiščenje in vzdrževanje

čistilom za steklokeramiko.
Upoštevajte napotke proizvajalca čistilnega sredstva.

Čiščenje steklokeramične površine MattFinish

Odstranjevanje rahle umazanije

- Celotno steklokeramično površino očistite z vlažno, mehko krpo in razredčenim sredstvom za ročno pomivanje posode. Upoštevajte napotke proizvajalca čistilnega sredstva.

Odstranjevanje močne umazanije

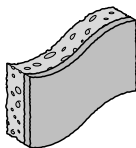

1. Primer mehke strani gobice za čiščenje.

- Vso grobo umazanijo odstranite z vlažno krpo, umazanijo, ki se trdno drži površine, pa s strgalom za steklo.
- Steklokeramično površino očistite z Mielejevim čistilom za steklokeramiko in plemenito jeklo, običajnim čistilom za steklokeramiko ali čistilno emulzijo. Upoštevajte napotke proizvajalca čistilnega sredstva.
- Močno umazane površine 15 minut namakajte s čistilno emulzijo.
- Umazana mesta čistite z mehko gobico za čiščenje (1) 2–5 minut.
- Če so ostanki še vedno prisotni, postopek ponovite do trikrat.

Odstranjevanje zelo močne umazanije

- V primeru izredno trdovratne umazanije uporabite močno alkalno čistilo za pečice ali žare, primerno za kuhalne plošče. Čistilo pustite delovati vsaj 30 minut.

Zaključek čiščenja

- Vse ostanke čistilnih sredstev odstranite z vlažno krpo.
- Steklokeramično površino po vsakem mokrem čiščenju obrišite do suhega.

Neprimerna čistilna sredstva

Da se površine aparata ne bodo poškodovale, pri čiščenju ne uporabljajte:

- čistilnih sredstev, ki vsebujejo sodo, amonijak, kisline ali klor,
- sredstev za odstranjevanje madežev in rje,
- praška za čiščenje in čistilnih kamnov,
- čistil z vsebnostjo topil,
- čistil za pomivalne stroje,
- abrazivnih trdih ščetk,
- čistilnih radirk.

Večino motenj in napak lahko odpravite sami. Tako lahko pogosto prihranite čas in denar, ker se vam ni treba obrniti na servisno službo.

Na spletni strani www.miele.si/support/customer-assistance lahko poiščete dodatne informacije o samostojnem odpravljanju motenj.



Sporočila v prikazih/na prikazovalniku

Težava	Vzrok in rešitev
CL utripa izmenično z nastavljeno/zmanjšano močjo v prikazu Prikaz posode za kuhanje	<p>Položaj posode za kuhanje je neugoden.</p> <p>Posode za kuhanje ni mogoče jasno dodeliti upravljalnemu elementu.</p> <p>Med posodami ni dovolj razdalje.</p> <p>Posode za kuhanje niso dovolj oddaljene med seboj, nastavitve stopenj moči pa so zelo različne.</p> <ul style="list-style-type: none"> ■ Posode postavite v drug položaj. Posode predstavljajte eno za drugo, ne istočasno.
Po vklopu kuhalne plošče ali dotiku tipke se v prikazu Prikaz kuhalne plošče nekaj sekund izmenično izpisujeta LQC in On.	<p>Aktivirana je zapora vklopa.</p> <ul style="list-style-type: none"> ■ Dezaktivirajte zaporo vklopa.
	<p>Zapora tipk je aktivirana.</p> <ul style="list-style-type: none"> ■ Dezaktivirajte zaporo tipk.
Po vklopu kuhalne plošče se v prikazu Prikaz kuhalne plošče kratek čas izmenično izpisujeta dE in On. Posoda za kuhanje se ne segreva.	<p>Kuhalna plošča je v sejemski nastavitvi.</p> <ul style="list-style-type: none"> ■ Dezaktivirajte sejemsko nastavitvev.
V prikazu Prikaz kuhalne plošče utripa CL in kuhalna plošča se avtomatsko izklopi.	<p>Ena ali več tipk je prekritih, npr. zaradi stika s prsti, živila, ki je prekipelo, ali odloženega predmeta.</p> <ul style="list-style-type: none"> ■ Odstranite umazanijo ali predmete.
V prikazu Prikaz kuhalne plošče je izpisano UP.	<p>Za vašo kuhalno ploščo je na voljo posodobitev programske opreme. Dotaknite se tipke — <i>Minus</i>, da zamaknete posodobitev. Posodobitev izvedite, kakor hitro je mogoče, ali pa posodobitve trajno izklopite.</p>

Odpravljanje težav

Težava	Vzrok in rešitev
V prikazu Prikaz kuhalne plošče izmenično utripata <i>Err in 044</i> .	Sprožila se je zaščita pred pregretjem. <ul style="list-style-type: none"> ■ Pustite, da se kuhalna plošča ohladi. ■ Odpravite vzroke za pregretje. ■ Preverite delovanje kuhalne plošče. ■ Če je sporočilo o napaki še naprej izpisano, pokličite servis.
V prikazu Prikaz kuhalne plošče izmenično utripata <i>Err in 710, 711, 712 ali 713</i> .	Kuhalna plošča je napačno priklopljena. <ul style="list-style-type: none"> ■ Kuhalno ploščo ločite od električnega omrežja. ■ Pokličite servis. Kuhalna plošča mora biti priklopljena skladno s priključno shemo.
V prikazu Prikaz kuhalne plošče izmenično utripata <i>Err in 726, 727, 728 ali 729</i> .	Ventilator je blokiran ali pokvarjen. <ul style="list-style-type: none"> ■ Preverite, ali delovanje ventilatorja ovira morebitni predmet. ■ Odstranite predmet. ■ Če je v prikazu Prikaz kuhalne plošče sporočilo o napaki še naprej izpisano, pokličite servis.
V prikazu Prikaz kuhalne plošče je izpisano sporočilo, ki ni navedeno v tej tabeli.	Prišlo je do napake v elektroniki. <ul style="list-style-type: none"> ■ Za približno eno minuto prekinite električno napajanje kuhalne plošče. ■ Če se po ponovni vzpostavitvi električnega napajanja težava ponovi, pokličite servis.

Nepričakovano vedenje aparata

Težava	Vzrok in rešitev
Na kuhalno ploščo postavite posodo, ustrezn drsnik pa se ne prikaže.	Aparat ne prepozna položaja posode, ker je zelo majhna. <ul style="list-style-type: none"> ■ Posodo prestavite na drugo mesto. Če je kuhalna plošča še vedno ne prepozna, uporabite drugo posodo.
	Posoda ni primerna. <ul style="list-style-type: none"> ■ Uporabite primerno posodo.
Posodo prestavite na drugo mesto in nastavljena stopnja moči začne utripati.	Aparat ne prepozna posode. <ul style="list-style-type: none"> ■ Dotaknite se utripajoče stopnje moči. ■ Če stopnja moči še naprej utripa, prestavite posodo na drugo mesto.

Težava	Vzrok in rešitev
Posodo prestavite na drugo mesto, nastavljena stopnja moči ugasne in zasveti 0.	Aparat ne prepozna posode. <ul style="list-style-type: none"> ■ Na novo nastavite stopnjo moči.
Stopnja moči 9 se avtomatsko zniža, če za povezano kuhhalno polje prav tako nastavite stopnjo moči 9.	Pri istočasnem delovanju na stopnji moči 9 je presežena največja skupna moč. <ul style="list-style-type: none"> ■ Uporabite drugo kuhhalno polje.
Območje ali celotna kuhhalna plošča se samodejno izklopi.	Trajanje delovanja je bilo predolgo. <ul style="list-style-type: none"> ■ Ponovno vklopite kuhhalno ploščo ali območje.
	Sprožila se je zaščita pred pregretjem. <ul style="list-style-type: none"> ■ Pustite, da se kuhhalna plošča ohladi. ■ Odpravite vzroke za pregretje. ■ Preverite delovanje kuhhalne plošče. ■ Če se težava ponovi, pokličite servisno službo Miele.
Kuhhalno polje pri nastavljeni stopnji moči ne deluje kot po navadi.	Sprožila se je zaščita pred pregretjem. <ul style="list-style-type: none"> ■ Pustite, da se kuhhalna plošča ohladi. ■ Odpravite vzroke za pregretje. ■ Preverite delovanje kuhhalne plošče. ■ Če se težava ponovi, pokličite servisno službo Miele.
Stopnja Booster se je avtomatsko predčasno prekinila.	Sprožila se je zaščita pred pregretjem. <ul style="list-style-type: none"> ■ Pustite, da se kuhhalna plošča ohladi. ■ Odpravite vzroke za pregretje. ■ Preverite delovanje kuhhalne plošče. ■ Če se težava ponovi, pokličite servisno službo Miele.

Nezadovoljivi rezultati

Težava	Vzrok in rešitev
Pri vključenem avtomatskem kuhanju vsebina posode ne zavre.	Segrevate velike količine živil. <ul style="list-style-type: none"> ■ Najprej kuhajte pri najvišji stopnji moči in jo nato ročno preklopite na nižjo.
	Posoda slabo prevaja toploto. <ul style="list-style-type: none"> ■ Uporabite drugo posodo za kuhanje, ki bolje prevaja toploto.

Odpravljanje težav

Težava	Vzrok in rešitev
Pri primerljivih postopkih kuhanja in pečenja se časi priprave in porjavenje nekoliko razlikujejo.	Ne gre za napako. Material dna posode in položaj posode na kuhalni plošči vplivata na moč indukcijskih tuljav. To vpliva na kuhanje.
Položaji posode za kuhanje niso prepoznani in/ali je porazdelitev toplote v posodi neenakomerna.	Položaj posode za kuhanje ni optimalen. ■ Posodo namestite v skladu z navodili. ■ Če so rezultati kuhanja še naprej nezadovoljivi, v nastavitvah nastavite prikaz slabih položajev posode (P24). Zaznavanje neugodnih položajev posode je tako natančneje nastavljeno. Kuhalna plošča zdaj javi tudi neugodne položaje posode in ne več samo nemogočih položajev.

Splošne težave ali tehnične motnje

Težava	Vzrok in rešitev
Kuhalne plošče ni mogoče vklopiti.	Kuhalna plošča ni pod napetostjo. ■ Preverite, ali se je izklopila (oz. pregorela) varovalka. Pokličite električarja ali servisno službo Miele (za minimalno zaščito glejte napisno ploščico). Morda je prišlo do tehnične motnje. ■ Kuhalno ploščo za približno eno minuto ločite od električnega omrežja, tako da – izklopite stikalo ustrezne varovalke oz. povsem odvijete taljivo varovalko ali – izklopite FI-zaščitno stikalo (zaščitno stikalo za okvarni tok). ■ Če tudi po ponovnem vklopu/privitju varovalke oz. FI-zaščitnega stikala kuhalne plošče ne morete vklopiti, pokličite električarja ali servisno službo.

Težava	Vzrok in rešitev
<p>Med delovanjem nove kuhalne plošče se razvijata neprijeten vonj in dim.</p>	<p>Kovinski sestavni deli aparata so zaščiteni z negovalnim sredstvom. Ko kuhalno ploščo prvič vklopite, se zato razvije neprijeten vonj in lahko tudi para. V prvih urah delovanja neprijeten vonj oddaja tudi material indukcijske tuljave. Ob vsaki naslednji uporabi aparata se ta pojav zmanjša in na koncu povsem izgine. Neprijeten vonj in morebitni hlapi niso znak napačnega priklopa ali okvare aparata in niso škodljivi za zdravje.</p>
<p>Po izklopu se sliši delovanje kuhalne plošče.</p>	<p>Hladilni ventilator deluje toliko časa, dokler se kuhalna plošča ne ohladi; nato se avtomatsko izklopi.</p>
<p>Različne težave z nastavitvami, npr. težave s povezavo v omrežje</p>	<p>Spremembe nastavitve lahko povzročijo medsebojne konflikte.</p> <p>Nihanja signala WLAN lahko povzročijo konflikte.</p> <div style="border: 1px solid gray; padding: 5px; margin: 5px 0;"> <p>Če nastavitve povrnete na tovarniške nastavitve, bodo obstoječe nastavitve izbrisane. Dokumentirajte obstoječe nastavitve, da jih boste lahko obnovili.</p> </div> <p>■ Nastavitve ponastavite na tovarniške nastavitve.</p> <p>Ponastavite lahko vse nastavitve ali samo posamezne nastavitve, na primer nastavitve WLAN.</p>

Servisna služba

Na spletni strani www.miele.com/service lahko poiščete informacije o samostojnem odpravljanju motenj in nadomestnih delih Miele.

Kontakt v primeru motenj

Če motnje ne morete odpraviti sami, se obrnite npr. na svojega specializiranega prodajalca z opremo Miele ali na servis Miele.

Servisno službo Miele lahko naročite po spletu na www.miele.com/service. Kontaktni podatki servisne službe Miele so navedeni na koncu tega dokumenta.

Osebe servisa potrebuje identifikacijsko oznako modela in serijsko številko vašega aparata (SN). Oba podatka sta navedena na napisni ploščici.

Napisna ploščica

Tukaj nalepite priloženo napisno ploščico. Prepričajte se, da se identifikacijska oznaka modela ujema s podatki na hrbtni strani tega dokumenta.

Garancija

Garancijska doba je dve leti.

Podrobnejše informacije so navedene v priloženih garancijskih pogojih.

Garancijski list

Podjetje MIELE Trgovina in servis, d.o.o., Brnčičeva ulica 41G, Ljubljana (v nadaljevanju: „Miele Slovenija“) kupcu – poleg zakonsko določenih zahtevkov, do katerih je kupec upravičen pri prodajalcu in ki jih lahko uveljavlja brezplačno, in brez njihove omejitve – priznava pravice v skladu z naslednjo garancijsko obveznostjo za nove aparate:

I. Trajanje in začetek garancije

1. Garancija se odobri za naslednje obdobje:
 - a) 24 mesecev za gospodinjске aparate, kot so pečice (tudi kombinirane pečice z mikrovalovi), parne pečice (tudi kombinirane parne pečice in parne pečice z mikrovalovi), pečice Dialog, mikrovalovne pečice, podpultne pečice, predali za vakuumiranje in grelni predali, kuhalne plošče (indukcijske, električne in plinske, vključno z elementi SmartLine in ProLine), kuhinjske nape, kavni avtomati (vgradni in prostostoječi), hladilniki, zamrzovalniki, kombinirani hladilniki, vinske vitrine, pomivalni stroji, pralni stroji, sušilni stroji, pralno-sušilni stroji, likalni aparati, sesalniki (talni in brezžični sesalniki ter robotski sesalniki), vendar ne omejeno zgolj na navedene aparate, če se uporabljajo v skladu z navodili za uporabo in namenom uporabe.
 - b) 12 mesecev za profesionalne aparate, kot so „mali velikani“ in pomivalni stroji ProfiLine, vendar ne omejeno zgolj na navedene aparate, če se uporabljajo v skladu z navodili za uporabo in namenom uporabe.
2. Miele Slovenija jamči za lastnosti ali brezhibno delovanje blaga v garancijskem roku. Garancijski rok začne teči z dnem dobave blaga kupcu.
3. Garancijski servisi in dobave nadomestnega blaga iz garancijskih razlogov ne podaljšujejo prvotnega garancijskega roka. Za zamenjano blago ali zamenjan bistveni del blaga z novim se izda nov garancijski list.

II. Pogoji garancije

1. Garancija velja za aparate, ki so kupljeni pri pooblaščenem prodajalcu ali neposredno pri podjetju Miele v državi članici EU, Združenem kraljestvu Velike Britanije in Severne Irske, Švici ali na Norveškem in so tam tudi nameščeni.
2. Za uveljavljanje garancije je pristojen pooblaščen servis Miele ali služba za pomoč strankam pri podjetju Miele, ki sta dostopna po e-pošti na naslovu servis@miele.si ali po telefonu 01 29 26 333.
3. Na zahtevo serviserja je treba ob uveljavljanju garancije predložiti pravilno izpolnjen garancijski list ali drugo dokazilo, iz katerega so razvidni podatki o prodajalcu, datumu dobave blaga in podatki, ki identificirajo blago.

III. Vsebina in obseg garancije

1. Napake na aparatu bodo brezplačno odpravljene v skupnem roku 30 dni po tem, ko kupec zahteva njihovo odpravo, bodisi s popravilom bodisi z zamenjavo zadevnih delov. Ta rok se lahko podaljša na najkrajši čas, ki je potreben za dokončanje popravila ali zamenjave, vendar največ za 15 dni. O morebitnem podaljšanju roka in razlogih za to vas bo podjetje Miele Slovenija obvestilo pred potekom prvega, tj. 30-dnevnega roka.
2. Stroške, ki pri tem nastanejo, kot so potni stroški, stroški prevoza, dela in rezervnih delov, krije Miele Slovenija. Zamenjani deli ali aparati postanejo last podjetja Miele Slovenija.
3. Garancija ne izključuje pravic potrošnika, ki izhajajo iz obveznega jamstva prodajalca za skladnost blaga.
4. Podjetje Miele Slovenija bo po preteku garancijskega roka proti plačilu še 10 let zagotavljalo popravilo, vzdrževanje in nadomestne dele.
5. Garancija ne krije nadaljnjih odškodninskih zahtevkov do podjetja Miele Slovenija, razen če serviser, ki ga je pooblastilo podjetje Miele Slovenija, ravna namerno ali hudo malomarno.
6. Dobava potrošnega materiala in dodatkov (na primer pralnih sredstev Miele) ni vključena v obseg storitev.

IV. Omejitve garancije

Garancija ne krije napak ali okvar, ki jih je mogoče pripisati naslednjim dejavnikom:

1. Nepravilna nastavitve ali inštalacija, npr. neupoštevanje veljavnih varnostnih predpisov ali pisnih navodil za uporabo, inštalacijo in montažo.

Servisna služba

2. Uporaba, ki ni v skladu s predpisi, oziroma nepravilno upravljanje ali obremenitev, npr. uporaba neprimernih pralnih/pomivalnih sredstev ali kemikalij.
3. Posebne tehnične specifikacije aparatov, kupljenih v drugi državi članici EU, Združenem kraljestvu Velike Britanije in Severne Irske, Švici ali na Norveškem, zaradi katerih teh aparatov ni mogoče uporabljati ali jih je mogoče uporabljati le z omejitvami.
4. Zunanji vplivi, kot so poškodbe med transportom, poškodbe zaradi udarcev ali sunkov, škoda zaradi vremenskih vplivov ali drugih naravnih pojavov.
5. Popravila in spremembe, ki jih ne izvede osebje servisa, ki ga je podjetje Miele Slovenija za ta servisna dela pooblastilo in posebej izšolalo.
6. Uporaba neoriginalnih nadomestnih delov in dodatkov, ki jih ni posebej odobrilo podjetje Miele Slovenija.
7. Razbito steklo in pregorele žarnice.
8. Nihanje električnega toka in napetosti, ki ni znotraj tolerančnih meja, ki jih je določil proizvajalec.
9. Neizvajanje vzdrževalnih del in čiščenja v skladu z navodili za uporabo.
10. Uporaba in naravna obraba, npr. zmanjševanje polnilne zmogljivosti akumulatorjev in sestavni deli, ki jih je treba med življenjsko dobo izdelka redno menjati skladno z navodili za uporabo.

V. Varstvo podatkov

Podjetje Miele Slovenija pri izvajanju aktivnosti v zvezi z zahtevki iz naslova garancije zbira in obdeluje določene osebne podatke.

Miele Slovenija ali pooblaščen Miele servis bo za namen obdelave garancijskega zahtevka ob uveljavljanju garancije od garancijskega upravičenca pridobil osebne podatke (ime, priimek, naslov, telefonska številka in elektronski naslov). Podatki se obdelujejo za izvajanje pogodbe na podlagi točke b) člena 6 (1) Splošne uredbe o varstvu osebnih podatkov. Ti podatki so nujno potrebni za izvrševanje obveznosti podjetja Miele Slovenija, ki izhajajo iz te garancije. Podatki se bodo hranili 5 let. Obdelovalci osebnih podatkov so pooblaščen Miele servisi in družba Miele & Cie. KG. Imetnik garancije ima pravico do dostopa do svojih osebnih podatkov, lahko pa vloži tudi pritožbo pri Informacijskem pooblaščenca. Vprašanja, povezana z obdelavo osebnih podatkov, se lahko naslovijo na privacy@miele.si.

Dodatne informacije o obdelavi podatkov so na voljo v izjavi o varstvu podatkov, dostopni na miele.si/gospodinjski/varstvo-podatkov-46.htm.

Tehnični podatki

Frekvenčni pas ISM	2,400 GHz – 2,4835 GHz
Frekvenca RFID/NFC	13,56 Mhz
Oddajna moč WLAN	≤ 100 mW
Oddajna moč RFID/NFC	≤ 100 mW
Oddajna moč BTLE	≤ 10 mW
Odjem moči v stanju izključenosti	≤ 0,5 W
Odjem moči v stanju pripravljenosti ob omrežni povezavi	≤ 2 W
Čas do avtomatskega preklopa v stanje izključenosti	10 Min.
Čas do avtomatskega preklopa v stanje pripravljenosti ob omrežni povezavi	10 Min.

Informacijski listi izdelkov

V nadaljevanju so priloženi informacijski listi izdelkov, ki so opisani v teh navodilih za uporabo in montažo.

Podatki za električne gospodinjske kuhalne plošče

po uredbi komisije (EU) št. 66/2014

MIELE	
Oznaka modela	KM 8665 FR, KM 8665 FL
Vrsta kuhalne plošče	Vgradna
Število kuhalnih mest in/ali območij	1
Za okrogla kuhalna mesta: premer koristne površine/kuhalno mesto Za kuhalna mesta ali območja, ki niso okrogla: dolžina/širina koristne površine/kuhalno mesto ali območje L/W	1. = 570 x 390 mm
Poraba energije za vsako kuhalno mesto ali območje, izračunana na kg (EC _{kuhanje na elektriko})	1. = 184,5 Wh/kg
Poraba energije za kuhalno ploščo, izračunana na kg (EC _{električna plošča})	184,5 Wh/kg
- Cela površina / poljubno / Indukcija	

Tehnični podatki

Podatki za električne gospodinske kuhalne plošče

po uredbi komisije (EU) št. 66/2014

MIELE	
Oznaka modela	KM 8685 FR, KM 8685 FL, KM 8685 FL MattFinish
Vrsta kuhalne plošče	Vgradna
Število kuhalnih mest in/ali območij	1
Za okrogla kuhalna mesta: premer koristne površine/kuhalno mesto Za kuhalna mesta ali območja, ki niso okrogla: dolžina/širina koristne površine/kuhalno mesto ali območje L/W	1. = 740 x 380 mm
Poraba energije za vsako kuhalno mesto ali območje, izračunana na kg (EC _{kuhanje na elektriko})	1. = 182,8 Wh/kg
Poraba energije za kuhalno ploščo, izračunana na kg (EC _{električna plošča})	182,8 Wh/kg
- Cela površina / poljubno / Indukcija	

Podatki za električne gospodinske kuhalne plošče

po uredbi komisije (EU) št. 66/2014

MIELE	
Oznaka modela	KM 8695 FR, KM 8695 FL, KM 8695 FL MattFinish
Vrsta kuhalne plošče	Vgradna
Število kuhalnih mest in/ali območij	1
Za okrogla kuhalna mesta: premer koristne površine/kuhalno mesto Za kuhalna mesta ali območja, ki niso okrogla: dolžina/širina koristne površine/kuhalno mesto ali območje L/W	1. = 870 x 380 mm
Poraba energije za vsako kuhalno mesto ali območje, izračunana na kg (EC _{kuhanje na elektriko})	1. = 183,5 Wh/kg
Poraba energije za kuhalno ploščo, izračunana na kg (EC _{električna plošča})	183,5 Wh/kg
- Cela površina / poljubno / Indukcija	

Izjava o skladnosti

Podjetje Miele potrjuje, da je ta steklokeramična kuhalna plošča z indukcijo skladna z Direktivo 2014/53/EU.

Celotno besedilo izjave EU o skladnosti je dostopno na spletnem naslovu:

- www.miele.si > Izdelki > Datoteke za prenos
- <https://miele.si/navodila>
Servis > Pomoč in informacije > Iskanje navodil za uporabo, nato vnesite ime izdelka ali serijsko številko

Miele d.o.o.
Trgovina in servis
Brnčičeva ulica 41 g
1231 Ljubljana - Črnuče
Telefon: 01 292 63 33
E-pošta: info@miele.si
www.miele.si

Nemčija
Miele & Cie. KG
Carl-Miele-Straße 29
33332 Gütersloh

KM 8665 FR, KM 8665 FL, KM 8685 FR, KM 8685 FL,
KM 8685 FL MattFinish, KM 8695 FR, KM 8695 FL,
KM 8695 FL MattFinish