

Miele



ru Инструкция по эксплуатации и гарантия качества
Робот-пылесос

uk Інструкція з експлуатації і гарантія якості на робот-
пилосос

SPQL0

HS18

RU, UA, KZ

M.-Nr. 11 846 490

ru - Содержание

Указания по безопасности и предупреждения	4
Описание прибора	12
Ваш вклад в охрану окружающей среды	14
Работа робота-пылесоса и его особенности	16
Принадлежности, входящие в комплект	16
Подключение	16
Эксплуатация	19
Включение и выключение	19
Начало уборки	20
Окончание уборки, начатой от базовой станции	20
Окончание уборки, начатой с любого места в помещении	20
Управление уборкой вручную	20
Прерывание уборки	21
Навигация вручную (без уборки)	21
Отправка прибора на базовую станцию	21
Режимы работы	21
Выбор режима работы	22
Окончание текущего режима работы	22
Настройка таймера	22
Выключение таймера	24
Включение таймера/индикация установленного времени начала работы... ..	24
Выключение звуковых сигналов	24
Уменьшение максимальной высоты при преодолении препятствий	24
Система Miele@home*	25
Загрузка приложения Miele Scout	26
Включение функции соединения на роботе-пылесосе	26
Функция видео трансляции	27
Извлечение модуля Wi-Fi	27
Техобслуживание	28
Удаление пыли из контейнера	28
Очистка контейнера для сбора пыли	29
Очистка фильтра выходящего воздуха	29
Очистка боковых щеток	30
Очистка щётки-валика	31
Очистка уплотнений контейнера для сбора пыли	32
Замена модуля уплотнений контейнера для сбора пыли	32
Очистка переднего колеса	32

Очистка сенсоров.....	33
Замена батареек в пульте дистанционного управления	33
Замена аккумулятора.....	33
Чистка и уход.....	35
Хранение/Заводские настройки	35
Сервисная служба.....	36
Контактная информация для обращений в случае неисправностей.....	36
Гарантия	36
Документы соответствия	37
Технические характеристики.....	37
Дата изготовления/Условия транспортировки и Условия хранения.....	37
Что делать, если	38
Сообщения о неисправностях.....	41
Технические характеристики.....	43
Заявление о соответствии товара.....	43
Авторские права и лицензии	43
Гарантия качества товара	45
Контактная информация о Miele.....	48

ru - Указания по безопасности и предупреждения

Данный робот-пылесос отвечает нормам технической безопасности. Ненадлежащая эксплуатация может привести к травмам и материальному ущербу.

Перед первым использованием робота-пылесоса прочитайте инструкцию по эксплуатации. В ней содержатся подробные указания по безопасности, использованию и техническому обслуживанию робота-пылесоса. Вы обезопасите себя и других людей, а также предотвратите повреждения.

В соответствии со стандартом IEC 60335-1 компания Miele настоятельно рекомендует ознакомиться с главой «Подключение» и следовать указаниям и предупреждениям по безопасности.

Компания Miele не несёт ответственности за повреждения, вызванные несоблюдением данных указаний.

Сохраните инструкцию по эксплуатации и по возможности передайте её следующему владельцу прибора.

Выключайте робот-пылесос перед каждым техобслуживанием, а также перед длительным хранением, уходом за прибором, устранением проблем и неполадок. Для этого переведите переключатель I/O сбоку на роботе-пылесосе в положение 0. Так же действуйте при необычном поведении прибора.

Надлежащее использование

- ▶ Этот робот-пылесос предназначен для ухода за полом в домашних хозяйствах или подобных бытовых условиях. Этот робот-пылесос не подходит для применения на строительных площадках.
- ▶ Этот робот-пылесос не предназначен для использования вне помещений. Эксплуатация прибора допускается только в условиях, которые соответствуют требованиям, предъявляемым к жилым помещениям.
- ▶ Используйте робот-пылесос исключительно для чистки сухих поверхностей. Другие области применения, реконструкция прибора и любые изменения недопустимы.
- ▶ Упаковка защищает робот-пылесос от повреждений при транспортировке. Мы рекомендуем сохранять упаковку для последующей транспортировки.
- ▶ Лицам, которые по состоянию здоровья или из-за отсутствия опыта и соответствующих знаний не могут уверенно управлять роботом-пылесосом, не рекомендуется его эксплуатация без присмотра или руководства со стороны ответственного лица.

Если у Вас есть дети

- ▶ Опасность удушья! Не позволяйте детям играть с упаковкой (например, пленкой): дети могут завернуться в нее или натянуть на голову, что приведет к удушью. Храните упаковочный материал в недоступном для детей месте.
- ▶ Детей младше 8 лет не следует допускать близко к роботу-пылесосу, или они должны быть при этом под постоянным присмотром.
- ▶ Дети старше 8 лет могут пользоваться роботом-пылесосом без надзора взрослых, если они достаточно уверенно могут им управлять. Дети должны осознавать возможную опасность, связанную с неправильной эксплуатацией.

ru - Указания по безопасности и предупреждения

- ▶ Не разрешайте детям проводить чистку и техобслуживание робота-пылесоса без Вашего присмотра.
- ▶ Присматривайте за детьми, находящимися вблизи от робота-пылесоса. Не позволяйте детям играть с прибором.

Техническая безопасность

- ▶ Робот-пылесос работает от напряжения 14,4 В.



Он является прибором III класса защиты.

Это прибор, у которого защита от поражения электрическим током основана на питании от источника безопасного сверхнизкого напряжения и при этом не возникает напряжения выше безопасного сверхнизкого напряжения. Зарядка робота-пылесоса осуществляется через штекерное соединение класса защиты II (сетевое напряжение).

- ▶ Перед каждым использованием проверяйте, что у робота-пылесоса и у всех прилагаемых к нему принадлежностей нет видимых повреждений. Не пользуйтесь повреждённым роботом-пылесосом и повреждёнными деталями.
- ▶ Сетевая розетка для подключения к базовой станции должна быть защищена автоматикой защиты 16 А или 10 А.
- ▶ Перед эксплуатацией сравните указанные на типовой табличке параметры подключения робота-пылесоса и блока питания (сетевое напряжение и частота) с данными сети питания. Они должны обязательно совпадать.
- ▶ Храните робот-пылесос при температуре окружающей среды не ниже 0 °С и не выше 60 °С.
- ▶ Гарантийный ремонт робота-пылесоса имеет право производить только авторизованная компанией Miele сервисная служба, в противном случае при последующей неисправности право на гарантийное обслуживание теряется.

ru - Указания по безопасности и предупреждения

- ▶ Ремонтные работы имеют право производить только авторизованные компанией Miele специалисты. Вследствие неправильно выполненных ремонтных работ может возникнуть серьезная опасность для пользователя.
- ▶ Не допускайте повреждений кабеля питания и избегайте механических нагрузок. Не ставьте на кабель питания никакие тяжёлые предметы.
- ▶ Робот-пылесос для распознавания ступеней и выступов оснащен датчиками. Не накрывайте эти датчики и камеры, следите за тем, чтобы на функцию датчиков во время движения не повлияли разложенные предметы.
- ▶ Не допускайте, чтобы робот-пылесос переезжал через сетевой кабель и другие электрические кабели.
- ▶ Не роняйте робот-пылесос и прилагаемые принадлежности. Упавшие или поврежденные детали нельзя продолжать использовать в целях безопасности.
- ▶ Только при использовании оригинальных запчастей компания Miele гарантирует, что будут выполнены требования к безопасности. Вышедшие из строя детали должны заменяться только на оригинальные запчасти.

Чистка

- ▶ Никогда не погружайте робот-пылесос и прилагаемые принадлежности в воду. Очищайте все детали только сухой или слегка влажной салфеткой.

Правильная эксплуатация

- ▶ Не пользуйтесь роботом-пылесосом без контейнера для сбора пыли, фильтра предварительной очистки и фильтра выходящего воздуха.

ru - Указания по безопасности и предупреждения

- ▶ Убирайте с пола все хрупкие и лёгкие предметы и следите за тем, чтобы робот-пылесос не мог запутаться в верёвках, гардинах, бахrome, кабелях и т. п.
- ▶ Не подпускайте домашних животных близко к роботу-пылесосу. Также не позволяйте животным стоять или сидеть на пылесосе.
- ▶ Примите соответствующие меры, чтобы предотвратить падение робота-пылесоса, например, с открытых балконов. Для этого блокируйте доступ в подобные места, например, соорудив физическое препятствие.
- ▶ Не позволяйте роботу-пылесосу перемещать подвижные предметы, например, дорожки, коврики для ног и т. п. Фиксируйте подвижные предметы.
- ▶ Не используйте пылесос для уборки горящих или тлеющих предметов, например, сигарет, неостывшей золы или непогасших углей. Не пользуйтесь роботом-пылесосом вблизи открытого камина.
- ▶ Не пылесосьте роботом-пылесосом жидкости и влажную грязь. Ковры и ковровые покрытия после влажной уборки или обработки шампунем можно пылесосить только после полного высыхания.
- ▶ Не допускайте, чтобы прибор пылесосил пыль от тонера. Тонер, который используется, например, в принтерах или копировальных аппаратах, обладает электропроводностью.
- ▶ Не допускайте, чтобы прибор пылесосил легковоспламеняющиеся или взрывоопасные вещества или газы, и не пользуйтесь им в местах, где хранятся такого рода вещества.
- ▶ Не садитесь и не ложитесь во время уборки на поверхности, подлежащие очистке, чтобы длинные волосы и свободная одежда не оказались вблизи щетки-валика и других движущихся частей робота-пылесоса.

Принадлежности

► Используйте только принадлежности с логотипом «ORIGINAL Miele» на упаковке. Лишь в этом случае производитель может гарантировать безопасную эксплуатацию прибора.

Указания по технике безопасности и предупреждения для аккумулятора, базовой станции, блока питания и батарей пульта дистанционного управления.

Если у Вас есть дети

► Лицам (включая детей), которые по состоянию здоровья или из-за отсутствия опыта и соответствующих знаний не могут уверенно управлять базовой станцией/блоком питания, не рекомендуется её эксплуатация без присмотра или инструктажа со стороны ответственного лица.

► Аккумулятор и батарейки пульта дистанционного управления должны быть недоступны для детей.

► Дети не должны пользоваться базовой станцией или блоком питания или должны делать это под постоянным надзором.

Техническая безопасность

► Заряжайте робот-пылесос при температуре окружающей среды не ниже 10 °C и не выше 45 °C.

► Аккумулятор и базовую станцию следует использовать для этого робота-пылесоса Miele. В целях безопасности эксплуатация данного робота-пылесоса с аккумулятором или базовой станцией другого производителя не разрешается.

► Для зарядки робота-пылесоса используйте только принадлежности из комплекта (базовую станцию, блок питания, сетевой адаптер).

ru - Указания по безопасности и предупреждения

► Возможна периодическая или не продолжительная эксплуатация на автономном или не синхронизированном с сетью электроснабжающем оборудовании (например, изолированные сети, резервные системы). Условием для эксплуатации является то, что электроснабжающее оборудование удовлетворяет требованиям EN 50160 или аналогичного стандарта.

Защитные меры, предусмотренные в домашней установке и данном продукте Miele, также должны быть обеспечены с точки зрения их функций и режима работы при автономной работе или несинхронной работе, или они должны быть заменены эквивалентными мерами при установке.

► Не приклеивайте наклейки на переднюю сторону базовой станции, за которой находится инфракрасный передатчик. Не ставьте перед ним никакие предметы.

► Ни в коем случае не пользуйтесь аккумулятором, если замечаете появление неприятного запаха, выделение жидкости, сильный нагрев, изменение цвета или деформацию. Аккумулятор необходимо незамедлительно утилизировать (см. указания по безопасности «Утилизация аккумулятора» в конце данной главы и главу «Ваш вклад в охрану окружающей среды», раздел «Возврат отработанных аккумуляторов и батареек»).

► Аккумуляторы и батарейки могут потечь. Избегайте контакта глаз и кожи с вытекшей едкой жидкостью. В случае контакта промойте водой и обратитесь за медицинской помощью.

► Позвоните в сервисную службу, прежде чем пересылать аккумулятор.

Правильная эксплуатация

- ▶ Не допускайте случайного падения аккумулятора и не бросайте его. В целях безопасности не разрешается дальнейшее использование повреждённого аккумулятора.
- ▶ Не допускайте контакта аккумулятора или батареек с открытым огнём или другими источниками тепла. Не нагревайте аккумулятор или батарейки. Не подвергайте его/их воздействию прямых солнечных лучей.
- ▶ Не разбирайте аккумулятор.
- ▶ Не вызывайте короткое замыкание аккумулятора или батареек с помощью случайного или намеренного замыкания контактов.
- ▶ Не допускайте контакта аккумулятора или батареек с жидкостями.
- ▶ Никогда не заряжайте батарейки, входящие в комплект поставки пульта дистанционного управления.
- ▶ Утилизация аккумулятора и батареек: выньте аккумулятор из робота-пылесоса и батарейки из пульта дистанционного управления. Изолируйте металлические контакты, наклеив кусок скотча, чтобы предотвратить короткое замыкание. Утилизируйте аккумулятор и батарейки через централизованный пункт утилизации материалов. Не выбрасывайте аккумулятор и батарейки вместе с бытовым мусором.

ru - Описание прибора

A - Робот-пылесос - вид сверху и снизу

Рисунки А, В и С, упоминаемые в этой главе, Вы найдете на раскрывающихся страницах в конце данной инструкции.

- ① Дисплей
- ② Индикатор Wi-Fi
- ③ Индикатор функции видеосъемки (y Scout RX3 Home Vision HD)
- ④ Индикатор времени суток (am/pm)
- ⑤ Камеры
- ⑥ Сенсорная кнопка «Старт/Пауза» (▶||)
- ⑦ Бампер для защиты от ударов
- ⑧ Переключатель «Вкл./выкл.» (I/O)
- ⑨ Кнопка открывания отсека для хранения
- ⑩ Сенсорная кнопка режима уборки **Silent**
- ⑪ Сенсорная кнопка режима уборки **Turbo**
- ⑫ Сенсорная кнопка **Base**
- ⑬ Сенсорная кнопка режима уборки **Spot**
- ⑭ Сенсорная кнопка режима стандартной автоматической уборки **Auto**
- ⑮ Индикатор таймера
- ⑯ Индикатор заряда аккумулятора
- ⑰ Боковые щётки (с 20 и с 6 щёткодержателями, приложены без упаковки)
- ⑱ Щётка-валик
- ⑲ Зарядные контакты
- ⑳ Переднее колесо
- ㉑ Датчики (защита от падения)
- ㉒ Крышка щётки-валика
- ㉓ Ведущие колёса
- ㉔ Всасывающее отверстие с уплотнением
- ㉕ Заднее колесо

В - базовая станция и пульт дистанционного управления

Базовая станция

- ① Устройство намотки кабеля
- ② Направляющие кабеля
- ③ Гнездо для штекера блока питания (не отображено на рисунке)
- ④ Зарядные контакты

Пульт дистанционного управления

- ① Кнопка **Power** (включение и выключение)
- ② Кнопка **Base** (отправка прибора на базовую станцию)
- ③ Кнопка подтверждения **OK** с расположенными вокруг кнопками управления
- ④ Кнопка «Старт/пауза» (▶||) (запуск/прерывание уборки)
- ⑤ Кнопка **Mode** (выбор режима уборки)
- ⑥ Кнопка **Wi-Fi** (включение/выключение Wi-Fi)
- ⑦ Кнопка **Clock** (установка текущего времени)
- ⑧ Кнопка **Таймер** (установка таймера)
- ⑨ Кнопка **Mute** (включение/выключение звуковых сигналов)
- ⑩ Кнопка **Climb** (уменьшение преодолеваемой высоты препятствия)
- ⑪ Отсек для батареи (сзади)

С - Контейнер для сбора пыли

- ① Ручка
- ② Инструмент для очистки со скребком
- ③ Кнопка скребка
- ④ Крышка
- ⑤ Кнопки разблокировки крышки
- ⑥ Пылевой отсек
- ⑦ Фильтр предварительной очистки
- ⑧ Фильтр выходящего воздуха
- ⑨ Крышка отсека фильтра выходящего воздуха

Утилизация упаковки

Упаковка защищает робот-пылесос от повреждений при транспортировке. Материалы, используемые при изготовлении упаковки, безопасны для окружающей среды и подлежат переработке.

Возвращение упаковки для её второй переработки приводит к экономии сырья и уменьшению количества отходов. По возможности сдайте упаковку в компанию по утилизации отходов.

Утилизация прибора

Перед утилизацией робота-пылесоса извлеките фильтр выходящего воздуха и фильтр грубой очистки и утилизируйте их вместе с бытовым мусором.

Электрические и электронные приборы содержат множество специальных материалов. В их состав также входят определённые вещества, сплавы и компоненты, необходимые для функционирования и безопасности приборов. При попадании в бытовой мусор, а также при ненадлежащем обращении они могут причинить вред здоровью людей и окружающей среде. В связи с этим никогда не выбрасывайте отслуживший прибор вместе с бытовым мусором.

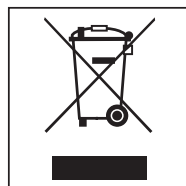

В качестве альтернативы используйте официальные, оборудованные места сбора, а также пункты приёма и утилизации электрических и электронных приборов в вашем населённом пункте, у дилера или компании Miele. По закону вы несёте полную ответственность за удаление всех персональных данных на утилизируемом приборе.

До утилизации отслуживший прибор следует хранить в недоступном для детей месте.

Возврат отработанных аккумуляторов и батареек

Электрические и электронные приборы содержат батарейки и аккумуляторы, которые после использования не должны утилизироваться вместе с бытовым мусором. В соответствии с законом вы должны извлечь отработанные аккумуляторы и батарейки из пылесоса и сдать их в соответствующий приёмный пункт (например в торговую организацию). Изолируйте металлические контакты, наклеив кусок скотча, чтобы предотвратить короткое замыкание. Батарейки и аккумуляторы могут содержать вещества, опасные для здоровья человека и окружающей среды.

Маркировка батарейки или аккумулятора содержит дополнительные указания. Перечёркнутый мусорный бак означает, что батарейки и аккумуляторы запрещается утилизировать с бытовым мусором. Если перечёркнутый мусорный бак обозначен одним или несколькими химическими символами, значит, аккумуляторы содержат свинец (Pb), кадмий (Cd) и/или ртуть (Hg).



Отработавшие батарейки и аккумуляторы содержат важные материалы, которые могут быть переработаны. Раздельный сбор отработавших батареек и аккумуляторов упрощает обработку и повторное использование.

Работа робота-пылесоса и его особенности

Робот-пылесос подходит для ежедневной очистки твёрдых полов, ковровых покрытий и ковров с коротким ворсом, а также для использования на коврах с длинным ворсом.

Учитывайте прежде всего рекомендации по чистке и уходу, которые даёт производитель вашего напольного покрытия.

Робот-пылесос оснащён камерами и датчиками. Он может эффективно и самостоятельно очищать все доступные поверхности.

Принадлежности, входящие в комплект

- Пульт дистанционного управления/2 батарейки
- 2 универсальных боковых щётки с 20 щёткодержателями (для твёрдых полов, ковровых покрытий и ковров)
- 2 боковых щётки для ковров с 6 щёткодержателями (для ковров с длинным ворсом)
- блок питания со штекером
- сетевой адаптер для конкретной страны
- базовая станция и клейкий держатель
- магнитная лента
- фильтр AirClean Plus (1 шт.)

Подключение

Рисунки 1–12 этой главы находятся на одной из последних страниц в конце данной инструкции по эксплуатации.

Вставка боковых щёток (рис. 01 + 02)

- Положите робот-пылесос нижней стороной вверх на ровную чистую поверхность.

Если очищаемая поверхность имеет твёрдое покрытие, ковровое покрытие и ковры с коротким ворсом, используйте обе универсальные боковые щётки с 20 щёткодержателями. Для ковров с длинным ворсом лучше подходят обе боковые щётки для ковров с 6 щёткодержателями.

- Выберите подходящую пару щёток.
- Установите обе боковые щётки выбранной пары на предусмотренные для этого штифты до отчётливого щелчка. При этом обращайтесь внимание на соответствие маркировок левой стороны **L** и правой стороны **R**.

Удаление защитной плёнки (рис. 03)

- Снимите защитную плёнку с базовой станцией и с дисплея робота-пылесоса.
- Снимите защитные полоски с кнопки отсека для хранения.

Установка батареек в пульт дистанционного управления (рис. 04)

Соблюдайте указания по обращению с батарейками в главе «Указания по безопасности и предупреждения» в начале данной инструкции по эксплуатации.

- Снимите крышку с отсека для батареек.
- Вставьте 2 прилагаемые батарейки. Соблюдайте полярность.
- Закройте отсек для батареек крышкой.

Включение робота-пылесоса (рис. 05)

- Переведите переключатель I/O сбоку на роботе-пылесосе в положение I.

На панели управления горит индикатор заряда аккумулятора. Примерно через 60 секунд робот-пылесос переключается в режим ожидания. Робот-пылесос можно снова активировать нажатием любой кнопки на пульте дистанционного управления или касанием одной из сенсорных кнопок на панели управления.

Подключение базовой станции (рис. 06–09)

Соблюдайте указания по обращению с базовой станцией с блоком питания в главе «Указания по безопасности и предупреждения» в начале данной инструкции по эксплуатации.

- Поставьте базовую станцию недалеко от сетевой розетки на ровное основание у свободной стены. Проследите за тем, чтобы перед станцией было безбарьерное пространство минимум 1,5 м, а справа и слева от неё – минимум по 0,5 м (рис. 06).
 - Вставьте штекер прилагаемого блока питания в гнездо, находящееся на задней стороне базовой станции. Лишний кабель можно намотать специальным механизмом намотки. Проведите кабель через одну из двух направляющих (рис. 07).
 - Вставьте сетевой адаптер, имеющий соответствующее исполнение в зависимости от страны, до отчётливого щелчка в блок питания, а затем в выбранную сетевую розетку (рис. 08).
- Для устойчивого положения базовой станции к ней прилагается клейкий держатель (рис. 09).
- Точно вставьте клейкий держатель в выемку на нижней стороне базовой станции до его отчётливого щелчка.
 - Снимите голубую защитную плёнку с клейких полос.
 - Установите базовую станцию на выбранное место и крепко прижмите её.

Базовую станцию можно в любой момент снять, при этом клейкий держатель останется на полу. Если вы хотите снять клейкий держатель с пола, потяните за оба съёмника.

Зарядка аккумулятора (рис. 10)

На момент поставки аккумулятор заряжен не полностью. Перед первым использованием робота-пылесоса его нужно полностью зарядить во включённом состоянии (выключатель I/O на I).

Аккумулятор робота-пылесоса также можно заряжать в выключенном состоянии (выключатель I/O на 0), при этом реакции его индикаторов не последует.

- Установите робот-пылесос на зарядные контакты подключённой к сети базовой станции.

Аккумулятор будет заряжаться, на панели управления начнёт мигать индикатор заряда аккумулятора.

Длительность процесса зарядки для модели Scout RX3 составляет до 3 часов, для модели Scout RX3 Runner и Scout RX3 Home Vision HD до 4 часов.

После этого модель Scout RX3 может выполнять уборку до 85 минут*, модели Scout RX3 Runner и Scout RX3 HomeVision HD до 170 минут*.

*Измерено в режиме уборки Silent, при обычных условиях эксплуатации, согласно стандарту IEC 62929:2014

Индикатор заряда аккумулятора на панели управления

Красный	зарядная ёмкость ок. 0–20 %
Оранжевый	зарядная ёмкость ок. 20–50 %
Зелёный	зарядная ёмкость ок. 50–100 %

Установка текущего времени (рис. 11)

(также возможно через мобильное устройство, см. главу «Система Miele@home»)

Вы можете выбрать формат отображения текущего времени: 24-часовой или 12-часовой (am/pm).

Для установки времени используйте пульт дистанционного управления.

- Кратко нажмите кнопку **Clock**.

На дисплее появится **24 h**.

- Нажмите кнопку **OK**, если вы хотите выбрать 24-часовой формат.
- Нажмите кнопку «+», если вы хотите выбрать 12-часовой формат, и подтвердите индикацию **12 h** нажатием кнопки **OK**.

На дисплее мигает индикатор часов.

- Нажимайте кнопку «+» или «←», чтобы выставить текущий час.
- Нажмите кнопку **OK** для подтверждения вашего выбора.

На дисплее мигает индикатор минут.

- Нажимайте кнопку «+» или «←», чтобы выставить текущие минуты.

- Нажмите кнопку **OK** для подтверждения вашего выбора.

Если вы хотите изменить значение времени, действуйте, как описано выше. Нажмите и удерживайте кнопку времени **Clock** в течение 3 секунд.

Ограничение области уборки (рис. 12)

(также возможно через мобильное устройство, см. главу «Система Miele@home»)

Если есть область помещения, которую робот-пылесос не должен убирать, её можно ограничить.

Высота робота-пылесоса составляет 85 мм.

Поэтому предметы, под которыми пылесосу нужно будет очистить поверхность, должны иметь минимальное расстояние до пола 87 мм.

- Положите прилагаемую магнитную ленту на пол желобком вниз.

Робот-пылесос не сможет переехать магнитную ленту.

Для закрепления ленты на длительный срок используются прилагаемые к прибору клейкие ленты. При необходимости можно докупить магнитные ленты в интернет-магазине Miele.

Эксплуатация

При первой уборке в помещении и при изменениях в обстановке квартиры всегда контролируйте работу робота-пылесоса. Устраните препятствия, создающие помехи, ограничьте область с помощью магнитной ленты или с помощью управления на мобильном устройстве (см. главу «Подключение», раздел «Ограничение области уборки»). Проверьте, уверенно ли робот-пылесос определяет ступени и выступы.

Ваш робот-пылесос оснащён интегрированным модулем Wi-Fi. При использовании мобильного устройства (планшета или смартфона) можно выводить на дисплей информацию о статусе прибора и давать команды управления.

Если вы хотите управлять роботом-пылесосом через мобильное устройство, прочитайте главу «Система Miele@home».

Далее в главе «Эксплуатация» описано управление роботом-пылесосом с помощью пульта дистанционного управления и панели управления.

Включение и выключение

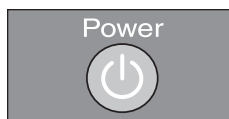

- Нажмите кнопку **Power** на пульте дистанционного управления или любую сенсорную кнопку на панели управления.

Начало уборки

Существует 2 возможности начать уборку.

Возможность 1 (пульт дистанционного управления)



- Нажмите кнопку ▶||.

Возможность 2 (панель управления)



- Нажмите сенсорную кнопку ▶||.

Пылесос начнёт очистку поверхности.

Робот-пылесос всегда работает не менее 5 минут, независимо от размера обрабатываемой поверхности.

Окончание уборки, начатой от базовой станции

Робот-пылесос возвращается к базовой станции и заряжается.

При низком заряде аккумулятора робот-пылесос возвращается к базовой станции и заряжается. На дисплее появляется ||. Затем робот-пылесос продолжит уборку с того места, где она была прервана.

Окончание уборки, начатой с любого места в помещении

Робот-пылесос возвращается к месту начала уборки и примерно через 60 секунд переключается в режим ожидания.

При низком заряде аккумулятора робот-пылесос останавливается. Зарядите робот-пылесос.

Управление уборкой вручную

Если необходимо убрать определённую область помещения, используйте для этого кнопки направления на пульте дистанционного управления.

- Во время уборки держите нажатой одну из кнопок направления.

Робот-пылесос будет поворачиваться в нужном направлении до тех пор, пока вы не отпустите кнопку.



- Держите нажатой кнопку направления «+».

Робот-пылесос перемещается в нужном направлении и продолжает уборку.

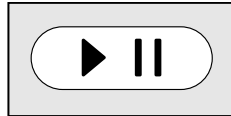
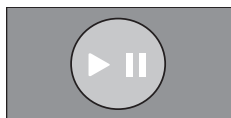

- Нажмите кнопку ▶|| на пульте дистанционного управления или сенсорную кнопку ▶|| на панели управления.

Робот-пылесос продолжит уборку, начатую ранее.

Прерывание уборки



- Нажмите кнопку ►|| на пульте дистанционного управления или сенсорную кнопку ►|| на панели управления.

Робот-пылесос остановится.

Уборка будет продолжена при повторном нажатии на кнопку или на сенсорную кнопку.

Если во время прерывания уборки вы поднимете робот-пылесос и поставите его на другое место, после активации на дисплее появится **rLOC**. Робот-пылесос поворачивается и сравнивает новое местоположение с сохранённой картой.

При наличии совпадения робот-пылесос начинает уборку, пропуская при этом уже убранные участки.

При отсутствии совпадения робот-пылесос продолжает стоять.

Индикацию **rLOC** можно прервать при многократном нажатии кнопки ►|| или сенсорной кнопки ►||.

Навигация вручную (без уборки)

Если необходимо направить прибор к определённой зоне помещения, то используйте для этого кнопки направления на пульте дистанционного управления.

- Нажмите и держите нажатой одну из кнопок направления.

Робот-пылесос двигается в нужном направлении, не выполняя уборку.

Робот-пылесос невозможно направить вручную к базовой станции для заряда.

Отправка прибора на базовую станцию

(можно выполнить только при начале уборки от базовой станции)

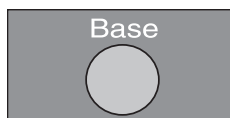

- Нажмите кнопку **Base** на пульте дистанционного управления или сенсорную кнопку **Base** на панели управления.

Робот-пылесос отправляется к базовой станции и заряжается.

Режимы работы

Возможны 5 различных режимов эксплуатации.

Auto



Стандартная уборка нормально загрязнённых полов.

Spot



Уборка поверхности площадью ок. 1,8 x 1,8 м вокруг выбранного места начала уборки.

Base

Отправка прибора на базовую станцию.

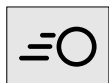
Turbo

Уборка слабо загрязнённых полов при сокращённой длительности уборки.

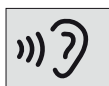
Silent

Энергосберегающая уборка с пониженным уровнем шума.

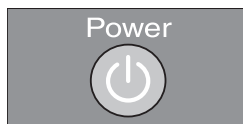
Выбор режима работы

- Нажмите кнопку **Power** на пульте дистанционного управления.

Существует 2 возможности выбора режима работы.

Возможность 1 (дистанционное управление)

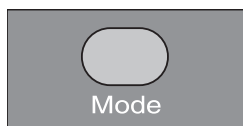

- Нажимайте кнопку **Mode**, пока на панели управления не загорится символ нужного режима работы.



- Нажмите кнопку ▶||, чтобы начать уборку.

Возможность 2 (панель управления)

- Нажмите сенсорную кнопку нужного режима уборки.

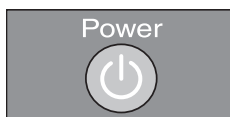

- Нажмите сенсорную кнопку ▶||, чтобы начать уборку.

Окончание текущего режима работы

- Нажимайте кнопку **Power** на пульте дистанционного управления или сенсорную кнопку ▶|| на панели управления в течение 3 секунд.

Примерно через 60 секунд робот-пылесос переключается в режим ожидания.

Снова нажав кнопку **Power**, вы сможете перевести робот-пылесос в режим ожидания до истечения 60 секунд.

Робот-пылесос можно снова активировать нажатием любой кнопки на пульте дистанционного управления или касанием одной из сенсорных кнопок на панели управления.

Настройка таймера

(возможно только при установленном времени)

Если вы хотите, чтобы робот-пылесос начинал свою работу ежедневно в одно и то же время, то вы можете сохранить нужное время начала уборки и выбранный режим уборки.

Можно также оставить робот-пылесос убираться в темноте. Однако помните, что в этом случае качество уборки может немного снизиться. Для камер прибора требуется свет, чтобы прибор мог перемещаться без ограничений.

Для настройки таймера используйте пульт дистанционного управления.

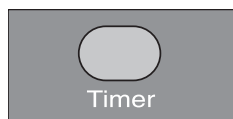

- Кратко нажмите кнопку **Timer**.

На панели управления будет мигать индикатор таймера ⌚, а на дисплее – индикатор часов.

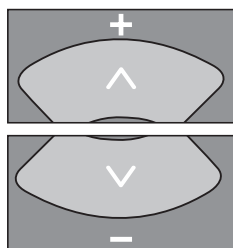

- Нажимайте кнопку «+» или «-», чтобы выставить нужный час.



- Нажмите кнопку **OK** для подтверждения вашего выбора.

На панели управления будет мигать индикатор таймера ⌚, а на дисплее – индикатор минут.

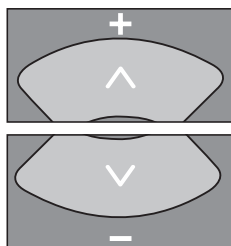

- Нажимайте кнопку «+» или «-», чтобы выставить нужные минуты.



- Нажмите кнопку **OK** для подтверждения вашего выбора.

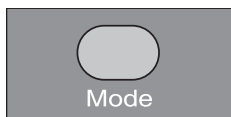

- Нажмите кнопку **Mode** несколько раз, пока на панели управления не начнёт мигать символ нужного режима уборки.



- Нажмите кнопку **OK** для подтверждения вашего выбора.

Установки отображаются на панели управления примерно в течение 3 секунд. Робот-пылесос будет ежедневно начинать уборку в нужное время.

Если на панели управления горит индикатор таймера ⌚, то таймер активирован.

Если необходимо изменить заданные настройки, действуйте, как описано выше. Нажмите и удерживайте кнопку **Timer** в течение 3 секунд.

Совет: можно сохранить до 7 индивидуальных комбинаций начала и режима работы при установке таймера через мобильное устройство, см. главу «Система Miele@home». Помните, что робот-пылесос всегда выполняет только последние сохранённые в памяти команды, независимо от того, производился ли ввод команд через пульт дистанционного управления, панель управления или через мобильное устройство.

Выключение таймера

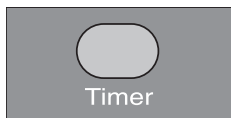

- Кратко нажмите кнопку **Timer** на пульте дистанционного управления.

Индикатор таймера ⌚ на панели управления погаснет.

Включение таймера/индикация установленного времени начала работы

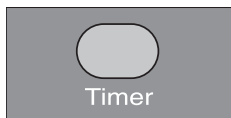

- Кратко нажмите кнопку **Timer** на пульте дистанционного управления.

На панели управления загорается индикатор таймера ⌚, и на дисплее кратко мигает установленное время

запуска. Робот-пылесос будет ежедневно начинать уборку в установленное время.

Выключение звуковых сигналов

В заводской настройке звуковые сигналы установлены. Их можно выключать и снова включать.

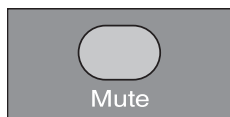

- Кратко нажмите кнопку **Mute** на пульте дистанционного управления.

На дисплее на короткое время появится **OFF**.

Звуковые сигналы, сопровождающие сообщения об ошибках, выключить невозможно.

Уменьшение максимальной высоты при преодолении препятствий

Робот-пылесос в заводской настройке установлен на преодоление препятствий высотой до 17 мм. Так, он может чистить ковры, переезжать через пороги и т. п.

Если необходимо уменьшить эту высоту (прим. до 6 мм), чтобы, например, защитить ножки стульев, столов, торшеров, то можно отключить заводскую настройку.



- Кратко нажмите кнопку **Climb** на пульте дистанционного управления.

На дисплее появится **LO**.

Если необходимо снова установить максимальную высоту при преодолении препятствий, равную 17 мм, кратко нажмите кнопку **Climb** ещё раз. На дисплее появится **HI**.

Система Miele@home*

Ваш робот-пылесос оснащён интегрированным модулем Wi-Fi.

Помните, что при обращении с приборами, подключёнными к сети, несмотря на высочайшие стандарты безопасности производителя, имеются остаточные риски для пользователя, связанные с безопасностью данных. Поэтому мы предоставляем вам возможность удалить модуль Wi-Fi из робота-пылесоса. Необходимое описание находится в конце данной главы, раздел «Извлечение модуля Wi-Fi».

* Дополнительное цифровое приложение от Miele & Cie. KG. Все интеллектуальные функции реализуются с помощью системы Miele@home. В зависимости от модели и страны объём функций может варьироваться.

Для использования вам потребуются:

- сеть Wi-Fi
- приложение Miele Scout
- учётная запись Miele Учётную запись можно создать в мобильном приложении Miele Scout.

Мобильное приложение Miele Scout поможет установить соединение между роботом-пылесосом и домашней сетью Wi-Fi.

После того как вы подключите робот-пылесос к сети Wi-Fi, вы можете с помощью приложения Miele Scout выполнить, например, следующие действия:

- управлять вашим роботом-пылесосом дистанционно
- запрашивать информацию о статусе
- использовать функцию видеосъёмки (в модели Scout RX3 Home Vision HD)

При подключении робота-пылесоса к сети Wi-Fi повышается расход электроэнергии, даже если робот-пылесос выключен.

Убедитесь, что в помещениях, где используется робот-пылесос, сигнал Wi-Fi-сети достаточно сильный.

Доступность соединения Wi-Fi

Соединение Wi-Fi имеет такой же диапазон частот, что и другие приборы (например, микроволновые печи, игрушки с дистанционным управлением). Это может привести к временному или полному сбою соединения. Поэтому постоянная доступность предлагаемых функций не может быть гарантирована.

Доступность системы Miele@home

Использование мобильного приложения Miele Scout зависит от доступности услуг системы Miele@home в вашей стране.

Услуги системы Miele@home доступны не в каждой стране.

Более подробная информация о доступности системы содержится на сайте www.miele.com.

Загрузка приложения Miele Scout

Приложение Miele Scout можно бесплатно скачать в Apple App Store® или Google Play Store™.



- Загрузите приложение Miele Scout на мобильное устройство (планшет или смартфон).

В целях защиты данных каждое мобильное устройство необходимо подключать к роботу-пылесосу отдельно.

Включение функции соединения на роботе-пылесосе

Чтобы соединить робот-пылесос с Wi-Fi-сетью, следует сначала включить функцию соединения. В заводских установках функция соединения выключена.

Включить функцию соединения можно 2 способами.

Возможность 1 (дистанционное управление)



- Нажмите кнопку **Wi-Fi**.

На панели управления горит индикатор Wi-Fi .

Возможность 2 (панель управления)



- Нажмите на сенсорную кнопку **Base** и удерживайте её нажатой минимум 2 секунды.

На панели управления горит индикатор Wi-Fi .

- Запустите приложение Miele Scout и создайте учётную запись пользователя Miele.

Можно соединить мобильное устройство с роботом-пылесосом напрямую или через беспроводную сеть Wi-Fi.

Указание для дилеров

У вас есть возможность соединить робот-пылесос с мобильным устройством напрямую без использования Wi-Fi.

Для этого соедините мобильное устройство с сетью Wi-Fi робота-пылесоса. В качестве пароля для Wi-Fi используйте фабричный номер робота-пылесоса. Фабричный номер можно найти как на наклейке в отсеке для хранения, так и на типовой табличке на нижней стороне робота-пылесоса. Затем следуйте указаниям в приложении Miele Scout.

- Следуйте указаниям на дисплее в приложении Miele Scout.

Помните, что робот-пылесос всегда выполняет только последние сохранённые в памяти команды, независимо от того, производился ли ввод команд через пульт дистанционного управления, панель управления или через мобильное устройство.

Функция видео трансляции

(в модели Scout RX3 Home Vision HD, использовать через приложение Miele Scout)

Камера спереди справа на робот-пылесосе в режиме реального времени передаёт зашифрованные кадры на выбранное мобильное устройство. Качество трансляции зависит от скорости интернет-соединения в доме, а также вашего мобильного устройства.

На панели управления индикатор функции видео начинает мигать красным после передачи кадров. Изображение с камеры в режиме прямой трансляции отображается исключительно в мобильном приложении Miele Scout и не сохраняется.

При использовании функции видео необходимо уважать частную жизнь третьих лиц. В связи с этим робот-пылесос с функцией Home Vision следует использовать только в стенах вашего дома, и все присутствующие должны быть заранее проинформированы о функции видео.

Мы рекомендуем регулярно протирать обе камеры сухой мягкой тканью.

Извлечение модуля Wi-Fi

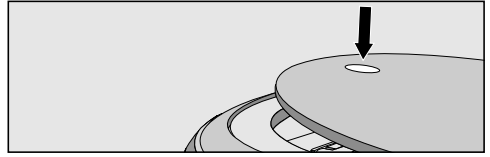

- Нажмите на выемку сверху на робот-пылесосе.

Откроется крышка отсека для хранения.

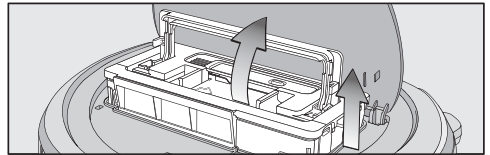

- Разблокируйте контейнер для сбора пыли, откинув ручку вверх.
- Извлеките контейнер.

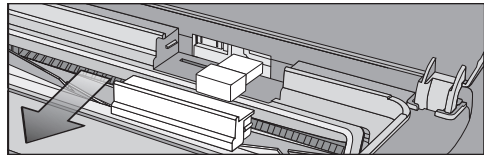

- Снимите крышку движением вперед.
- Извлеките модуль Wi-Fi.
- Установите крышку на место.

Техобслуживание

⚠ Опасность получения травм от вращающейся щётки-валика.

Во время технического обслуживания робот-пылесос может внезапно запуститься.

Перед каждым проведением техобслуживания выключайте робот-пылесос. Для этого переведите переключатель I/O сбоку на робот-пылесосе в положение 0.

Рекомендуем использовать принадлежности с логотипом «ORIGINAL Miele» на упаковке. Только в этом случае вы можете быть уверены в оптимальном использовании мощности всасывания робота-пылесоса и достижении наилучшего результата очистки.

Обратите внимание, что в случае появления неисправностей и повреждений робота-пылесоса, которые являются следствием использования принадлежностей, не обозначенных логотипом «ORIGINAL Miele» на упаковке, услуги по гарантийному обслуживанию робота-пылесоса не оказываются.

Где купить принадлежности

Оригинальные принадлежности Miele вы можете приобрести в интернет-магазине Miele, в сервисной службе или в точках продаж Miele.

Оригинальные принадлежности Miele вы узнаете по логотипу «ORIGINAL Miele» на их упаковке.



Удаление пыли из контейнера

Удаляйте содержимое из контейнера после каждого использования робота-пылесоса, чтобы достичь оптимального результата уборки. Однако очищайте контейнер для сбора пыли не позднее, чем на дисплее появится символ «[_]», проходящий снизу вверх.

Содержимое контейнера для сбора пыли, если в нём нет запрещённых для такой утилизации компонентов, можно выбросить вместе с бытовым мусором.

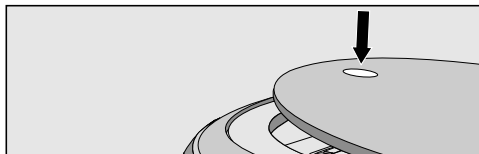

- Нажмите на выемку сверху на роботе-пылесосе.

Откроется крышка отсека для хранения.

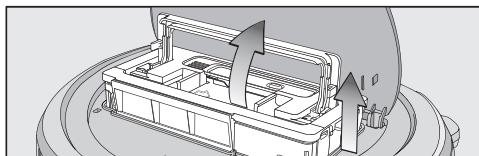

- Разблокируйте контейнер для сбора пыли, откинув ручку вверх.
- Извлеките контейнер.

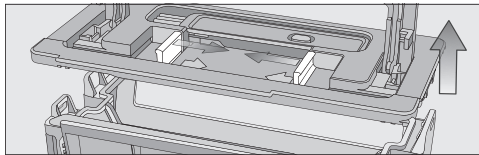

- Нажмите одну или обе кнопки разблокировки в направлении стрелок и снимите крышку контейнера.
- Удалите содержимое из контейнера.
- Вставьте крышку и закройте контейнер до отчётливого щелчка.
- Вставьте контейнер для сбора пыли с высоко поднятой ручкой в робот-пылесос и зафиксируйте его, опустив ручку вниз.
- Закройте крышку отсека для хранения и нажмите на выемку, чтобы зафиксировать крышку.

Очистка контейнера для сбора пыли

При необходимости очищайте контейнер для сбора пыли.

В крышке контейнера для сбора пыли сверху имеется инструмент для очистки.

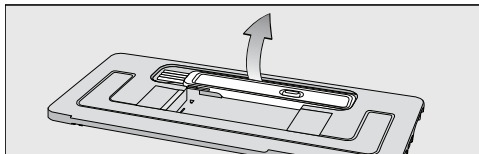

- Выньте инструмент для очистки.

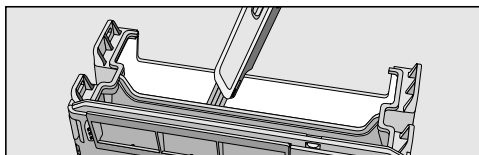

- Очистите контейнер для сбора пыли и нижнюю сторону крышки с помощью инструмента для очистки.

Очистка фильтра выходящего воздуха

При необходимости очистите фильтр выходящего воздуха.

Отсек для фильтра выходящего воздуха находится на контейнере для сбора пыли.

- Снимите крышку контейнера.

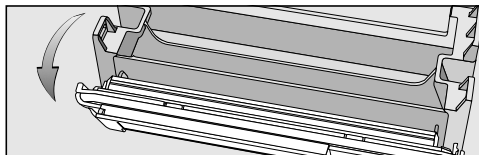

- Откиньте блок фильтров от контейнера.

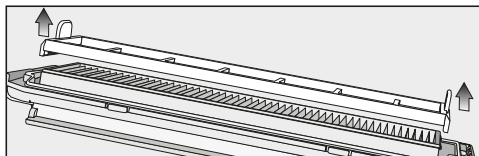

- Выньте фильтр предварительной очистки и очистите его при необходимости с использованием инструмента для очистки.

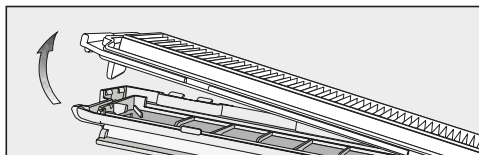

- Разблокируйте фильтр выходящего воздуха и очистите его с использованием инструмента для очистки.
- Вставьте фильтр выходящего воздуха в крышку.

- Установите фильтр предварительной очистки на фильтр выходящего воздуха.

Блок фильтров собран.

- Поставьте блок фильтров точно на контейнер для сбора пыли и зафиксируйте его.

Для оптимальных результатов уборки замените фильтр выходящего воздуха на новый примерно через 6 месяцев.

Очистка боковых щеток

При необходимости очищайте боковые щетки и держите для этого наготове инструмент для очистки, находящийся наверху в крышке контейнера для сбора пыли.

- Положите робот-пылесос нижней стороной вверх на ровную чистую поверхность.



- Универсальные боковые щётки с 20 щёткодержателями: возьмитесь за расположенные друг напротив друга боковые щётки (в каждую руку по длинному и короткому пучку) и потяните их вверх.



- Боковые щётки для ковров с 6 щёткодержателями: возьмитесь за расположенные друг напротив друга крепления боковых щёток (в каждую руку по креплению) и потяните их вверх.

- Снимите прилипшие к щетине нитки и волосы с помощью скребка, находящегося на нижней стороне инструмента для очистки.

- Держите скребок над мусорным ведром.

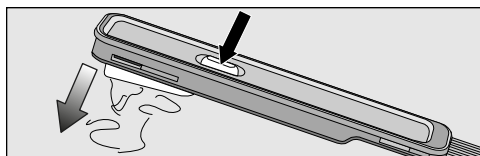

- Нажимайте кнопку на верхней стороне скребка до тех пор, пока из него не выпадут все прилипшие нитки и волосы.

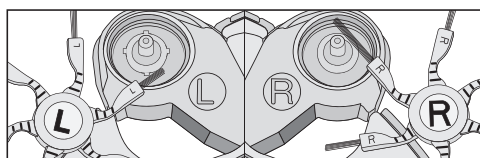
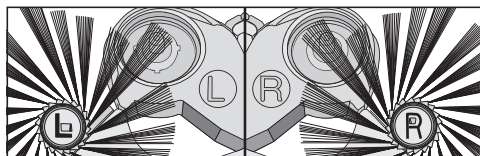

- Насадите обе очищенные боковые щётки точно на предусмотренные для этого штифты до отчётливой фиксации боковых щёток. При этом обращайте внимание на соответствие маркировок левой стороны **L** и правой стороны **R**.

Заменяйте пару боковых щёток на новую примерно через 1 год для достижения наилучших результатов уборки.

Очистка щётки-валика

При необходимости очищайте щётку-валик и держите наготове инструмент для очистки, находящийся наверху в крышке контейнера для сбора пыли.

- Положите робот-пылесос нижней стороной вверх на ровную чистую поверхность.
- Снимите обе боковых щётки, см. предыдущее описание «Очистка боковых щёток».

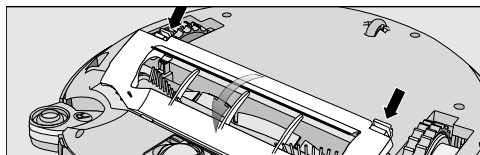

- Разблокируйте крышку щётки-валика и снимите крышку.

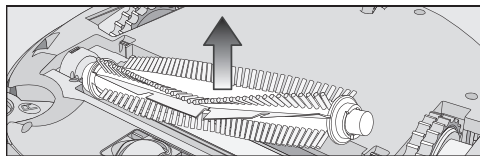

- Снимите щётку-валик.

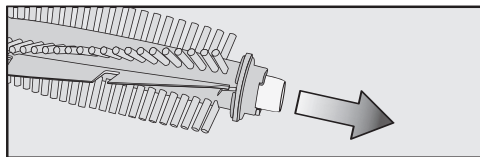

- Потяните крышку подшипника в сторону от щётки-валика и удалите все нитки и волосы, которые наматывались на подшипник.

- Вновь установите крышку подшипника на место до отчётливого щелчка.

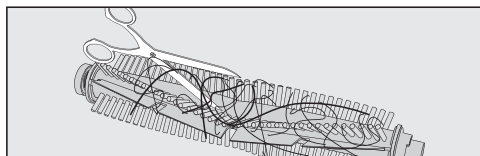

- Разрежьте ножницами нитки и волосы, которые наматывались вокруг щётки-валика.

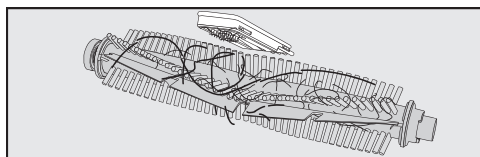

- Снимите прилипшие к щетине нитки и волосы с помощью скребка, находящегося на нижней стороне инструмента для очистки.

- Держите скребок над мусорным ведром.

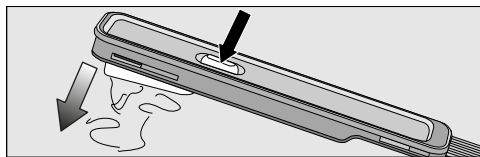

- Нажимайте кнопку на верхней стороне скребка до тех пор, пока из него не выпадут все прилипшие нитки и волосы.

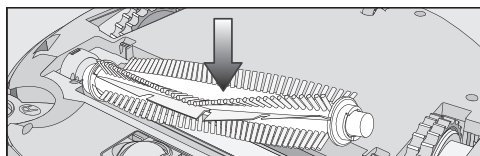

- Установите на место щётку-валик с установленной крышкой подшипника. При этом обратите внимание на

то, что более тонкая сторона вала вставляется в соответствующее гнездо.

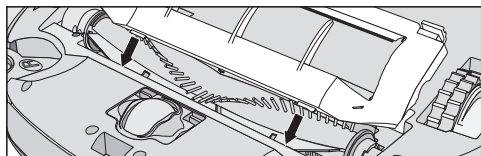

- Наденьте крышку щётки-валика на обе стороны и зафиксируйте её до отчётливого щелчка с обеих сторон.
- Вставьте обратно обе боковые щётки, см. предыдущее описание «Очистка боковых щёток».

Для достижения наилучших результатов уборки заменяйте щётку-валик на новую примерно 1 раз в год.

Очистка уплотнений контейнера для сбора пыли

При необходимости очищайте уплотнения на нижней стороне контейнера для сбора пыли.

- Положите робот-пылесос нижней стороной вверх на ровную чистую поверхность.

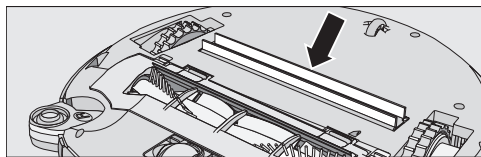



- Очистите уплотнения слегка влажной салфеткой.

Для оптимальных результатов уборки заменяйте модуль уплотнений на новый примерно раз в год.

Замена модуля уплотнений контейнера для сбора пыли

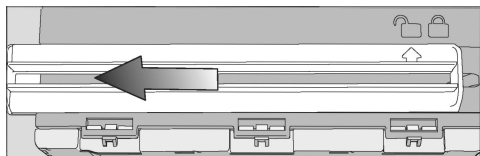
- Извлеките контейнер.



- Разблокируйте модуль уплотнений на нижней стороне контейнера для сбора пыли таким образом, чтобы маркировочная стрелка указывала на символ .
- Извлеките модуль уплотнений.
- Вставьте новый модуль уплотнений таким образом, чтобы маркировочная стрелка указывала на символ .
- Заблокируйте модуль уплотнений до отчётливой фиксации.

Маркировочная стрелка указывает на символ .

Очистка переднего колеса

При необходимости очищайте переднее колесо и держите для этого наготове инструмент для очистки, находящийся наверху в крышке контейнера для сбора пыли.

- Положите робот-пылесос нижней стороной вверх на ровную чистую поверхность.



- Разблокируйте крышку.

- Выньте переднее колесо.

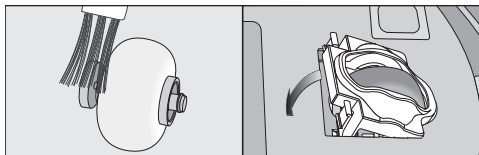

- Снимите нитки и волосы, и очистите переднее колесо, крышку и выемку гнезда с помощью инструмента для очистки.
- Вставьте переднее колесо обратно и заблокируйте крышку до отчетливой фиксации.

Очистка сенсоров

При необходимости очищайте сенсоры.

- Положите робот-пылесос нижней стороной вверх на ровную чистую поверхность.

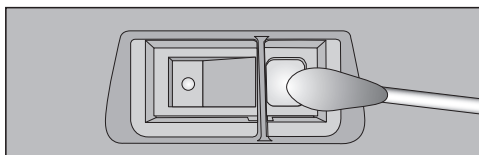

- Осторожно очистите сенсоры с помощью сухой ватной палочки.

Замена батареек в пульте дистанционного управления

Подготовьте 2 батарейки (тип AAA, 1,5 В).

Обратите внимание на указания по обращению с батарейками и их утилизации в главах «Указания по безопасности и предупреждения» и «Ваш вклад в охрану окружающей среды» в начале данной инструкции по эксплуатации.

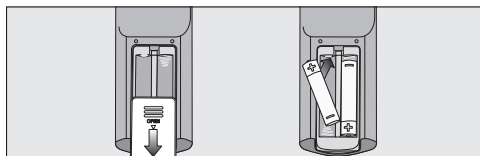

- Снимите крышку с отсека для батареек.
- Замените батарейки. Соблюдайте полярность.
- Закройте отсек для батареек крышкой.

Замена аккумулятора

Подготовьте для этого оригинальный литий-ионный аккумулятор Miele:

- YCR-M05, AP20 для модели Scout RX3
- YCR-MT12, AP30 для Scout RX3 Runner и Scout RX3 Home Vision HD

Аккумуляторный отсек находится в отсеке для хранения внутри робота-пылесоса.

Обратите внимание на специальные указания по обращению с аккумуляторами и их утилизации в главах «Указания по безопасности и предупреждения» и «Ваш вклад в охрану окружающей среды» в начале данной инструкции по эксплуатации.

- Откройте отсек для хранения.
- Извлеките контейнер для сбора пыли.

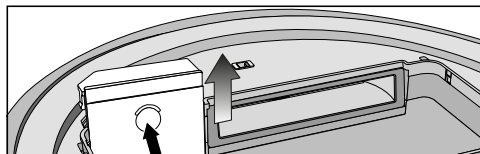

- Откройте аккумуляторный отсек, разблокировав крышку движением вверх.

Scout RX3 (YCR-M05, AP20)

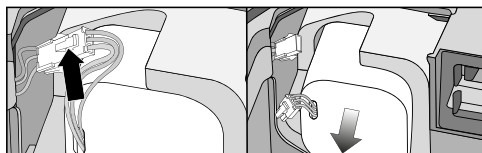

- Осторожно потяните за кабели так, чтобы штекерное соединение вышло из гнезда.
- Нажмите на защёлку у штекерного соединения, чтобы отсоединить штекер.
- Извлеките аккумулятор.

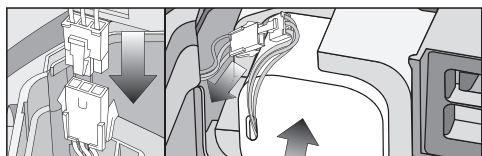

- Вставьте штекер нового аккумулятора до отчётливого щелчка в ответную деталь.
- Осторожно и в заданном положении вставьте аккумулятор (см. правую часть рисунка).
- Расположите штекерное соединение в гнезде сбоку.

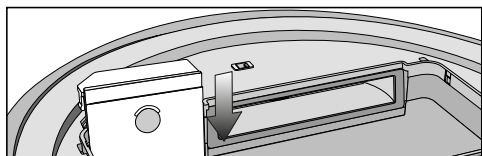

- Наденьте крышку отсека для аккумулятора точно на место и закройте отсек до отчётливого щелчка.

Scout RX3 Runner и Scout RX3 Home Vision HD (YCR-MT12, AP30)

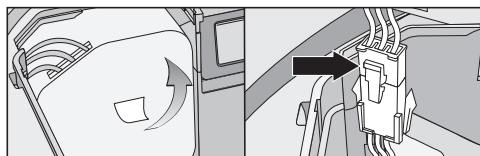

- Осторожно извлеките аккумулятор за выступ, пока не станет доступно штекерное соединение.
- Нажмите на защёлку у штекерного соединения, чтобы отсоединить штекер.

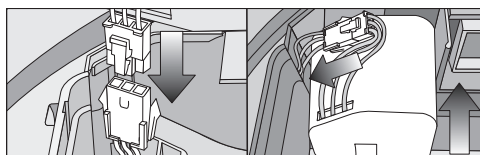

- Вставьте штекер нового аккумулятора до отчётливого щелчка в ответную деталь.
- Расположите штекерное соединение в боковой выемке.
- Осторожно и в заданном положении вставьте аккумулятор (см. правую часть рисунка).

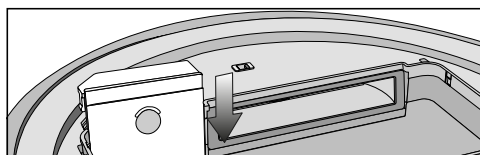

- Наденьте крышку отсека для аккумулятора точно на место и закройте отсек до отчётливого щелчка.

Чистка и уход

 Опасность получения травм от вращающейся щётки-валика.

Во время работ по уходу робот-пылесос может внезапно запуститься.

Перед каждым проведением обслуживания выключайте робот-пылесос. Для этого переведите переключатель I/O сбоку на робот-пылесосе в положение 0.

Робот-пылесос и принадлежности

 Опасность поражения электрическим током.

Влага в робот-пылесосе и принадлежностях вызывает опасность поражения электрическим током. Никогда не погружайте робот-пылесос и его принадлежности в воду.

Соблюдайте особые указания по очистке в главе «Техобслуживание».

Для ухода за роботом-пылесосом и всеми пластиковыми принадлежностями можно использовать обычное чистящее средство для пластмасс.

Статический заряд может привести к скоплению пыли на робот-пылесосе. Удаляйте пыль сухой мягкой тканью.

 Повреждения вследствие использования непригодных моющих средств.

На всех поверхностях легко образуются царапины. Все поверхности могут изменить цвет или форму при контакте с не предназначенными для них моющими средствами.

Не применяйте абразивные средства, универсальные очистители, очистители для стекла и средства для ухода с содержанием масел.

Хранение/Заводские настройки

Хранение

Перед каждым длительным периодом хранения выключайте робот-пылесос. Для этого переведите переключатель I/O сбоку на робот-пылесосе в положение 0.

Если робот-пылесос не понадобится вам в течение более длительного срока, то храните его в хорошо проветриваемом, прохладном месте при температуре не ниже 0 °C.

Храните робот-пылесос при среднем уровне заряда аккумулятора, чтобы сохранить его (индикатор заряда аккумулятора на панели управления горит оранжевым).

Заводские настройки

Вы можете сбросить настройки робота-пылесоса до заводских. Приготовьте пульт дистанционного управления.

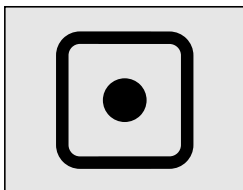

- Примерно в течение 5 секунд одновременно удерживайте нажатыми сенсорные кнопки **Spot** и **Turbo** на панели управления.

На дисплее появится **r:St**.



- В течение следующих 2 секунд нажмите кнопку **OK** на пульте дистанционного управления и удерживайте её нажатой, пока на дисплее не появится **F:tr**.

Робот-пылесос перезапускается, восстанавливаются заводские установки.

Сервисная служба

На сайте www.miele.com/service вы найдёте информацию, как можно самостоятельно исправить неполадки, а также информацию о запчастях Miele.

Контактная информация для обращений в случае неисправностей

При возникновении неисправностей, которые вы не можете устранить самостоятельно, обращайтесь в сервисную службу Miele.

Вызвать специалиста сервисной службы Miele можно онлайн на сайте <https://www.miele.ru/domestic/service-enquiry-3117.htm>.

Контактные данные сервисной службы Miele указаны в конце данного документа.

Гарантия

Гарантийный срок составляет 2 года.

Подробную информацию об условиях гарантии Вы можете узнать в сервисной службе Miele в Вашей стране.

Нижеследующая информация актуальна только для Украины:

соответствует требованиям «Технического регламента ограничения использования некоторых небезопасных веществ в электрическом и электронном оборудовании (2002/95/ЕС)»

Постановление Кабинета Министров Украины от 03.12.2008 № 1057

Документы соответствия

Сертификат соответствия
ЕАЭС RU C-DE.АЯ46.В.21689/21 с
21.09.2021 по 20.09.2026

Декларация о соответствии
ЕАЭС RU Д-DE.РА01.В.19520/21 с
29.09.2021 по 28.09.2026

Соответствует требованиям Технических регламентов Таможенного Союза (а в настоящее время - Евразийского экономического союза ЕАЭС)

ТР ТС 004/2011 "О безопасности низковольтного оборудования"

ТР ТС 020/2011 "Электромагнитная совместимость технических средств"

ТР ЕАЭС 037/2016 "Об ограничении применения опасных веществ в изделиях электротехники и радиоэлектроники"

Технические характеристики

Напряжение	230В/ 50 Гц
Номинальная мощность пылесоса	30 Вт
Напряжение/Ток базовой станции	19,5 В / 2,5 А
Предохранитель	16А или 10А инерционный
Класс защиты	III
Аккумулятор	14,4В постоянный ток

Дата изготовления/Условия транспортировки и Условия хранения

Дата изготовления

Дата изготовления указана на типовой табличке в формате месяц/год.

Срок хранения не установлен

Срок службы прибора 10 лет

Условия транспортировки

Прибор должен транспортироваться согласно манипуляционным знакам, указанным на упаковке. Не допускается подвергать прибор ударным нагрузкам при погрузочно-разгрузочных работах.

Условия хранения

Прибор должен храниться в сухом и чистом помещении, при температуре в помещении от +5 до +35°C, избегая воздействия прямых солнечных лучей.

Что делать, если ...

Вы можете самостоятельно устранить большинство неполадок, возникающих при ежедневной эксплуатации прибора. Во многих случаях это позволит сэкономить время и денежные средства, так как не придётся вызывать специалиста сервисной службы.

На сайте www.miele.com/service вы найдёте информацию, как можно самостоятельно исправить неполадки.

Приведённые ниже таблицы помогут найти причины возникновения неисправности или ошибки и устранить их.

 **Опасность** получения травм от вращающейся щётки-валика. Во время устранения проблем робот-пылесос может внезапно запуститься. Перед каждым устранением проблем выключайте робот-пылесос. Для этого переведите переключатель I/O сбоку на роботе-пылесосе в положение **0**.

Проблема	Причина и устранение
Плохая эффективность уборки.	Контейнер для сбора пыли заполнен. ■ Освободите контейнер для сбора пыли от содержимого и очистите его.
	Щётка-валик засорилась или изношена. ■ Очистите щётку-валик. ■ Замените щётку-валик.
	Уплотнения контейнера для сбора пыли засорились или изношены. ■ Очистите уплотнения и впускной канал между ними. ■ Замените модуль уплотнений. ■ Проверьте, что крышка щётки-валика вставлена и зафиксирована с обеих сторон, см. главу «Техническое обслуживание», раздел «Очистка щётки-валика».
	Фильтр выходящего воздуха загрязнён. ■ Очистите фильтр выходящего воздуха. ■ Замените фильтр выходящего воздуха.
	Боковые щётки износились. ■ Замените боковые щётки.

Проблема	Причина и устранение
Робот-пылесос выключается после его включения кнопкой питания Power.	<p>Аккумулятор недостаточно заряжен.</p> <ul style="list-style-type: none"> ■ Установите робот-пылесос на зарядные контакты подключённой к сети базовой станции.
После уборки робот-пылесос не возвращается к базовой станции.	<p>Процесс уборки начинается в любом месте помещения.</p> <ul style="list-style-type: none"> ■ Робот-пылесос возвращается к точке начала уборки.
	<p>Роботу-пылесосу не хватает света для неограниченной навигации.</p> <ul style="list-style-type: none"> ■ Обеспечьте достаточное освещение.
	<p>Базовая станция подключена неправильно.</p> <ul style="list-style-type: none"> ■ Подключите базовую станцию точно, как описано в настоящей инструкции по эксплуатации, см. главу «Подключение», раздел «Подключение базовой станции».
	<p>Прервана связь инфракрасного передатчика базовой станции с роботом-пылесосом.</p> <ul style="list-style-type: none"> ■ Осторожно очистите переднюю сторону базовой станции и переднюю сторону робота-пылесоса мягкой, сухой салфеткой и проследите за тем, чтобы никакие предметы не мешали связи.
	<p>Препятствия на поверхности, которую нужно очистить, ограничивают навигацию.</p> <ul style="list-style-type: none"> ■ Наблюдайте за роботом-пылесосом во время уборки. ■ Устраните препятствия, создающие проблемы. ■ Отделите проблемную зону с помощью магнитной ленты. ■ Уменьшите высоту преодоления препятствий, см. главу «Эксплуатация», раздел «Уменьшение максимальной высоты преодоления препятствий».
Робот-пылесос не заряжается.	<p>Базовая станция подключена неправильно.</p> <ul style="list-style-type: none"> ■ Подключите базовую станцию точно, как описано в настоящей инструкции по эксплуатации, см. главу «Подключение», раздел «Подключение базовой станции».

Проблема	Причина и устранение
Робот-пылесос не реагирует на управление им.	Робот-пылесос выключен. ■ Включите его (переключатель I/O в положение I).
	Батарейки пульта дистанционного управления вложены неправильно. ■ Обратите внимание на полярность.
	Батарейки пульта дистанционного управления разрядились. ■ Замените батарейки на новые.
	Прервана связь инфракрасного передатчика робота-пылесоса с пультом дистанционного управления. ■ Осторожно очистите переднюю сторону робота-пылесоса и верхнюю сторону пульта дистанционного управления мягкой, сухой салфеткой и проследите за тем, чтобы никакие предметы не мешали связи.
На дисплее появляется последовательность символов « _ », проходящая снизу вверх.	Контейнер для сбора пыли заполнен. ■ Освободите контейнер для сбора пыли от содержимого и очистите его.
На дисплее появляется rLOC.	Уборка прервана, робот-пылесос перемещён во время прерывания. ■ Выполните действия, как описано в главе «Эксплуатация», раздел «Прерывание уборки».

Сообщения о неисправностях

 **Опасность** получения травм от вращающегося щётки-валика. Во время устранения неисправностей робот-пылесос может внезапно запуститься.

Перед каждым устранением неисправностей выключайте робот-пылесос. Для этого переведите переключатель I/O сбоку на робот-пылесосе в положение **0**.

На дисплее отображаются сообщения о неисправностях.

В комплекте к роботу-пылесосу прилагается наклейка, где перечислены все сообщения об ошибке. Вы можете наклеить эту наклейку на нижнюю часть крышки отсека для хранения.

Проблема	Причина и устранение
F 1	Ошибка «Поднято колесо» ■ Поставьте робот-пылесос на ровный пол.
F 2	Ошибка «Загрязнение сенсоров» ■ Очистите сенсоры. Это сообщение о неполадке также появляется, если вы запустили робот-пылесос и при этом датчик падения находится над уступом. Снимите робот-пылесос с края поверхности.
F 3	Ошибка «Фильтр не распознан» ■ Вставьте контейнер для сбора пыли со вставленным фильтром выходящего воздуха в робот-пылесос.
F 4	Ошибка «Перегрузка ведущих колёс» ■ Проверьте, нет ли грязи на ведущих колесах. Удалите нитки и волосы. Это же сообщение об ошибке появляется, если робот-пылесос застрял.
F 5	Ошибка «Перегрузка щёток» ■ Проверьте щётку-валик и боковые щётки на наличие грязи. Очистите щётку-валик и боковые щётки. Это же сообщение об ошибке отображается также в случае попадания предметов в робот-пылесос.

Проблема	Причина и устранение
F 6	<p>Ошибка «Перегрузка вентилятора»</p> <ul style="list-style-type: none"> ■ Освободите контейнер для сбора пыли от содержимого и очистите его. Очистите или замените фильтр выходящего воздуха.
F 7	<p>Внутренняя системная ошибка или ошибка «Робот-пылесос за пределами допустимых температур»</p> <ul style="list-style-type: none"> ■ Выключите робот-пылесос и снова включите его (выключатель I/O).
F 8	<p>Ошибка «Переднее колесо загрязнено»</p> <ul style="list-style-type: none"> ■ Проверьте, нет ли грязи на переднем колесе, крышке и выемке гнезда. Снимите нитки и волосы и очистите переднее колесо, крышку и выемку.
Сброс сообщения об ошибке после её устранения	Имеются следующие возможности сброса вышеописанных сообщений об ошибках
	<ul style="list-style-type: none"> - Выключите робот-пылесос и снова включите его (выключатель I/O). - Нажмите кнопку Power на пульте дистанционного управления. - Нажмите сенсорную кнопку II на панели управления робота-пылесоса и удерживайте её минимум три секунды.

Технические характеристики

(для модуля WI-Fi)

Диапазон частот 2,412 ГГц–2,472 ГГц

Максимальная излучаемая мощность < 100 мВт

Заявление о соответствии товара

Настоящим компания Miele заявляет, что этот напольный пылесос соответствует директиве 2014/53/ЕС.

Полный текст заявления о соответствии товара требованиям ЕС можно найти на одном из следующих интернет-сайтов:

- Продукты, Скачать, на www.miele.de
- Сервис, Запрос информации, Инструкции по эксплуатации на <https://www.miele.ru/domestic/customer-information-385.htm?#p510> с указанием названия прибора или заводского номера.

Авторские права и лицензии

Для обслуживания и управления роботом-пылесосом компания Miele использует собственное или стороннее программное обеспечение (ПО), которое не подпадает под действие условий так называемой свободной лицензии. Эти программы/компоненты ПО защищены авторским правом. Необходимо соблюдать авторские права компании Miele и третьей стороны.

Кроме того, данный робот-пылесос содержит компоненты программного обеспечения, которые предоставляются на условиях свободной лицензии. Имеющиеся компоненты открытого ПО вместе с относящимися к ним сведениями об авторских правах, копиями соответствующих действующих лицензий, а также при необходимости дополнительную информацию вы можете запросить локально по IP-адресу в браузере (<http://<IP-Adresse>/Licenses>). Изложенные в условиях предоставления свободной лицензии положения об ответственности и гарантийных обязательствах действуют только в отношении соответствующих правообладателей.

В частности, робот-пылесос содержит компоненты ПО, которые лицензируются правообладателями в соответствии с Генеральной общедоступной лицензией GNU версии 2 и Общедоступной лицензией ограниченного применения GNU версии 2.1. Компания Miele в течение минимум 3 лет после приобретения или поставки робота-пылесоса предлагает вам или третьей стороне предоставление машиночитаемой копии исходного кода содержащихся в роботе компонентов открытого ПО, которые лицензируются в соответствии с Генеральной общедоступной лицензией GNU версии 2 и Общедоступной ли-

цензией ограниченного применения GNU версии 2.1, на съёмном носителе (CD-ROM, DVD или USB-накопитель). Чтобы получить этот исходный код, напишите нам, указав наименование, фабричный номер и дату приобретения прибора, по адресу электронной почты (info@miele.com) или по указанному ниже адресу:

Miele & Cie. KG
Open Source
GTZ/TIM
Carl-Miele-Straße 29
33332 Gütersloh

Обращаем ваше внимание на ограниченные гарантийные обязательства в пользу правообладателей в соответствии с условиями Генеральной общедоступной лицензией GNU версии 2 и Общедоступной лицензией ограниченного применения GNU версии 2.1:

This program is distributed in the hope that it will be useful, but WITHOUT ANY WARRANTY, without even the implied warranty of MERCHANTABILITY of FITNESS FOR A PARTICULAR PURPOSE. See the GNU General Public License and GNU Lesser General Public License for more details.

Подробную инструкцию по применению тестовых режимов вы можете получить в сервисной службе Miele.

Уважаемый покупатель!

Гарантийный срок на бытовую технику, ввезенную на территорию страны приобретения через официальных импортеров составляет 24 месяца, при условии использования изделия исключительно для личных, семейных, домашних и иных нужд, не связанных с осуществлением предпринимательской деятельности.

На аксессуары и запасные части, приобретаемые отдельно, не в составе основного товара, гарантийный срок не устанавливается.

Гарантийный срок исчисляется с даты передачи товара покупателю. Пожалуйста, во избежание недоразумений, сохраняйте документы, подтверждающие передачу товара (товарные накладные, товарные чеки и иные документы, подтверждающие передачу товара в соответствии с требованиями действующего законодательства) и предъявляйте их сервисным специалистам при обращении за гарантийным обслуживанием.

В течение гарантийного срока Вы можете реализовать свои права на безвозмездное устранение недостатков изделия и удовлетворение иных установленных законодательством требований потребителя в отношении качества изделия, при условии использования изделия по назначению и соблюдения требований по установке, подключению и эксплуатации изделия, изложенных в настоящей инструкции.

В случае выполнения подключения третьими лицами сохраняйте документы, свидетельствующие об оплате и выполнении услуг по установке и подключению.

Внимание! Каждое изделие имеет уникальный заводской номер. Заводской номер позволяет установить дату производства изделия и его комплектацию. Называйте заводской номер изделия при обращении в сервисную службу Miele, это позволит Вам получить более быстрый и качественный сервис.

В случае устранения сервисной службой Miele неполадок оборудования в период действия гарантийного срока посредством замены детали указанного оборудования, клиент обязан вернуть представителю сервисной службы демонтированную деталь по окончании ремонта (в момент устранения неполадки оборудования).

Сервисная служба Miele оставляет за собой право отказать в гарантийном обслуживании в случаях:

- Обнаружения механических повреждений товара;
- Неправильного хранения и/или небрежной транспортировки;
- Обнаружения повреждений, вызванных недопустимыми климатическими условиями при транспортировке, хранении и эксплуатации;
- Обнаружения следов воздействия химических веществ и влаги;
- Несоблюдения правил установки и подключения;
- Несоблюдения требований инструкции по эксплуатации;
- Обнаружения повреждений товара в результате сильного загрязнения;
- Обнаружения повреждений в результате неправильного применения моющих средств и расходных материалов или использования не рекомендованных производителем средств по уходу;
- Обнаружения признаков разборки, ремонта и иных вмешательств лицами, не имеющими полномочий на оказание данных услуг;
- Включения в электрическую сеть с параметрами, не соответствующими ГОСТу, ДСТУ;
- Повреждений товара, вызванных животными или насекомыми;
- Противоправных действий третьих лиц;

ru - Гарантия качества товара

- Действий непреодолимой силы (пожара, залива, стихийных бедствий и т.п.);
- Нарушения функционирования товара вследствие попадания во внутренние рабочие объемы посторонних предметов, животных, насекомых и жидкостей.

Гарантийное обслуживание не распространяется на:

- работы по регулировке, настройке, чистке и прочему уходу за изделием, оговоренные в настоящей Инструкции по эксплуатации;
- работы по замене расходных материалов (элементов питания, фильтров, лампочек освещения, мешков-пылесборников, и т.д.), оговоренные в настоящей Инструкции по эксплуатации.

Недостатками товара не являются:

- запаха нового пластика или резины, издаваемый товаром в течение первых дней эксплуатации;
- изменение оттенка цвета, глянца частей оборудования в процессе эксплуатации;
- шумы (не выходящие за пределы санитарных норм), связанные с принципами работы отдельных комплектующих изделий, входящих в состав товара:
 - вентиляторов
 - масляных/воздушных доводчиков дверей
 - водяных клапанов
 - электрических реле
 - электродвигателей
 - ремней
 - компрессоров
- шумы, вызванные естественным износом (старением) материалов:
 - потрескивания при нагреве/охлаждении
 - скрипы
 - незначительные стуки подвижных механизмов
- необходимость замены расходных материалов и быстроизнашивающихся частей, пришедших в негодность в результате их естественного износа.

Сервисные центры Miele

Сервисная сеть Miele включает в себя собственные сервисные центры в Москве, Санкт-Петербурге, Киеве и Алматы, региональных сервисных специалистов Miele и партнерские сервисные центры в регионах. Со списком городов, в которых представлен сервис Miele, Вы можете ознакомиться на интернет-сайте компании:

- для России: www.miele.ru
- для Украины: www.miele.ua
- для Казахстана: www.miele.kz

В случае необходимости сервисной поддержки просим обращаться по телефонам "Горячей линии", указанным на странице **Контактная информация о Miele**.

Сведения о продаже

Фирма-продавец: _____

Название магазина и его адрес: _____

Дата покупки: _____

Вскрыл упаковку, проверил комплектность: _____

Подпись продавца и штамп магазина

Подтверждаю получение исправного изделия,
претензий по внешнему виду и комплектности
не имею, с условиями гарантии ознакомлен: _____

Подпись покупателя

Сведения об установке

Фирма-установщик: _____

Дата установки и подключения: _____

За качество выполненных работ отвечаю: _____

ФИО и подпись мастера

Работу принял, качеством работы удовлетворен: _____

Подпись покупателя

ru - Контактная информация о Miele

По всем вопросам, связанным с приобретением техники, приобретением дополнительных принадлежностей и расходных материалов, а также в случае необходимости сервисной поддержки просим обращаться по телефону "Горячей линии".

Российская Федерация

Горячая линия для РФ 8-800-200-29-00 (звонок бесплатный на всей территории РФ)

E-mail: service@miele.ru

Internet: www.miele.ru

Адрес ООО Миле СНГ

125284 Москва,

Ленинградский проспект, 31А, стр.1,

этаж 8, помещение I, комната 1

Адрес филиала ООО Миле СНГ в г. Санкт-Петербурге

197046 Санкт-Петербург

Петроградская наб., 18 а

Украина

ООО « Миле »

ул. Жиланская 48, 50А, Киев, 01033 БЦ « Прайм »

Тел. 0 800 500290 (звонок со стационарного телефона на территории Украины бесплатный)

(044) 496 03 00

Факс (044) 494 22 85

E-mail: info@miele.ua

Internet: www.miele.ua

Республика Казахстан

ТОО « Миле »

050060, г. Алматы, ул. Абиша Кекилбайулы, 34, БЦ «Capital Tower», офис 11-02

Тел. (727) 313 23 00

Факс (727) 311 10 42

Горячая линия 8-800-080-53-33

E-mail: info@miele.kz

Internet: www.miele.kz

Другие страны СНГ

По всем вопросам приобретения дополнительных принадлежностей и расходных материалов, а также в случае необходимости сервисной поддержки, просим обращаться к продавцу, у которого Вы приобрели это изделие.

Внимание!

Условия гарантии в данных странах (в силу местного законодательства) могут быть иными. Уточнить условия гарантии можно у продавца.

Контактные данные продавцов в странах СНГ можно получить в контактном центре

ООО Миле СНГ

Тел. + 7 (495) 745 89 90

Факс + 7 (495) 745 89 84

E-mail: info@miele.ru

Заходи безпеки та застереження	51
Опис приладу	58
Ваш внесок в охорону навколишнього середовища	60
Функції та особливості робота-пилососа	62
Супутнє устаткування	62
Підключення	62
Експлуатація	65
Увімкнення й вимкнення	65
Старт прибирання	65
Закінчення прибирання (при старті прибирання з базової станції)	65
Закінчення прибирання (при старті прибирання з будь-якої точки кімнати)	65
Початок прибирання вручну	66
Переривання прибирання	66
Ручна навігація (без прибирання)	66
Направлення до базової станції	66
Режим роботи	67
Вибір режиму використання	67
Вихід із поточного режиму роботи	67
Налаштування таймера	68
Деактивація таймера	69
Активуйте таймер/відобразити встановлений час старту	69
Деактивація акустичних сигналів	69
Зменшення максимальної висоти подолання перешкод	70
Miele@home*	70
Завантаження додатка Miele Scout	71
Активація режиму з'єднання на роботі-пилососі	71
Функція відео	72
Виймання WLAN-модуля	72
Техобслуговування	73
Спорожнення контейнера для пилу	73
Очищення контейнера для пилу	74
Очищення фільтра відпрацьованого повітря	74
Очищення бокових щіток	75
Очищення валика щітки	76
Очищення ущільнення контейнера для пилу	77
Заміна ущільнення контейнера для пилу	77
Очищення переднього колеса	77

uk - ЗМІСТ

Очищення сенсорів	78
Заміна батарейок на дистанційному пульті керування.....	78
Заміна акумулятора.....	78
Догляд.....	80
Зберігання/Заводські установки.....	80
Сервісна служба	81
Куди звертатись у разі виникнення несправностей	81
Гарантійний строк.....	81
Технічний регламент.....	81
Що робити, якщо	82
Повідомлення про помилки	85
Технічні характеристики.....	87
Технічний регламент.....	87
Авторське право і ліцензії.....	88
Гарантія якості товару.....	89

Цей робот-пилосос відповідає нормам технічної безпеки. Неправильна експлуатація приладу може призвести до травм і пошкодження приладу.

Перед першою експлуатацією пилососа прочитайте інструкцію з експлуатації. Вона містить важливі відомості з техніки безпеки, експлуатації та техобслуговування робота-пилососа. Так ви захистите себе та інших і уникнете пошкоджень.

Відповідно до норми IEC 60335-1 компанія Miele зазначає, що слід обов'язково прочитати та виконувати інструкції розділу «Підключення», а також попередження та вказівки.

Компанія Miele не несе відповідальності за пошкодження, причиною яких стало ігнорування цих вказівок.

Дбайливо зберігайте цю інструкцію з експлуатації та передайте її наступному власникові приладу.

Перед кожним обслуговуванням, зберіганням, доглядом та усуненням несправностей та помилок вимикайте робот-пилосос. Для цього натисніть на перемикач **I/O** збоку на приладі, щоб він знаходився в положенні **0**. У разі незвичного функціонування робота-пилососа дійте так само.

Належне використання

- ▶ Цей пилосос може використовуватися у домашньому господарстві та подібних побутових середовищах. Цей робот-пилосос не призначений для використання на будівельних майданчиках.
- ▶ Цей робот-пилосос не передбачений для використання на відкритому повітрі.
- ▶ Використовуйте робот-пилосос виключно для прибирання сухого бруду та пилу. Використання з іншою метою є неприпустимим.
- ▶ Упаковка захищає робот-пилосос від пошкоджень під час транспортування. Ми рекомендуємо зберігати упаковку для транспортування.

uk - Заходи безпеки та застереження

► Особам, які за станом здоров'я або за браком досвіду чи відповідних знань не можуть упевнено користуватися пилососом, не рекомендується його експлуатація без нагляду або керівництва з боку відповідальної особи.

Якщо Ви маєте дітей

► Небезпека задухи! Діти під час гри можуть залізти в пакувальний матеріал (напр., пластикову плівку) або вдягти на голову і затягнути. Тримайте пакувальний матеріал подалі від дітей.

► Діти до 8 років повинні знаходитися на безпечній відстані від приладу або під постійним наглядом.

► Діти старше 8 років можуть керувати роботом-пилососом без нагляду, якщо вони настільки опанували роботу з ним, що можуть робити це впевнено. Діти повинні розуміти можливу небезпеку, пов'язану з використанням приладу.

► Дітям не дозволяється очищувати прилад без нагляду.

► Не залишайте без нагляду дітей, якщо вони знаходяться поблизу приладу. Ніколи не дозволяйте дітям грати із приладом.

Техніка безпеки

► Споживана потужність робота-пилососа становить 14,4 В.



Цей прилад належить до класу III.

Завдяки підключенню до низької напруги під час використання цього приладу гарантована безпека від удару електрострумом. Потужність, більшу за безпечну низьку напругу, сам пилосос не виробляє. Заряджання робота-пилососа здійснюється за допомогою блока живлення із штепселем класу II (параметри мережевої напруги).

► Перед кожним використанням перевіряйте робот-пилосос та інші деталі на наявність видимих пошкоджень. У разі пошкоджень робота-пилососа чи його частин не користуйтеся ним.

- ▶ Розетка електромережі для підключення базової станції повинна бути захищена запобіжником на 16 А або 10 А.
- ▶ Порівняйте параметри підключення пилососа, зазначені на типовій табличці (напруга та частота мережі), з даними мережі живлення. Ці параметри мають обов'язково співпадати.
- ▶ Робот-пилосос слід зберігати за температури повітря від 0 °С до 60 °С.
- ▶ Ремонтні роботи робота-пилососа в період дії гарантії можуть проводитися тільки фахівцями фірми Miele, а інакше у разі наступного пошкодження гарантія втрачає силу.
- ▶ Ремонтні роботи мають право проводити лише кваліфіковані фахівці, авторизовані фірмою Miele. Внаслідок неправильно виконаних ремонтних робіт може виникнути серйозна небезпека для користувача.
- ▶ Будьте обережні, щоб не пошкодити кабель живлення, й уникайте механічних навантажень. Не ставте на кабель живлення жодних тяжких предметів.
- ▶ Для розпізнавання сходинок і виступів робот-пилосос оснащений сенсорами. Не накривайте ці сенсори та камери і слідкуйте за тим, щоб ці функції під час руху приладу не накривались предметами поблизу.
- ▶ Не допускайте, щоб робот-пилосос переїжджав через мережний кабель або інші електричні прилади.
- ▶ Слідкуйте, щоб робот-пилосос та інші деталі не падали. З міркувань безпеки деталі, що впали та/або пошкодились, не можна більше використовувати.
- ▶ Використання виключно оригінальних запасних частин Miele гарантує належну техніку безпеки. Пошкоджені деталі необхідно замінити виключно оригінальними запчастинами.

Чищення

▶ В жодному випадку не занурюйте робот-пилосос та деталі у воду. Чистіть всі деталі лише сухою або злегка зволоженою серветкою.

Належне використання

▶ Не використовуйте пилосос без контейнера для пилу, вхідного фільтра або фільтра відпрацьованого повітря.

▶ Підніміть із підлоги легкі предмети й ті, що можуть розбитися, і стежте за тим, щоб робот-пилосос не заплутався в мотузках, шторах, бахроми, проводах тощо.

▶ Тримайте домашніх тварин подалі від робота-пилососа. Не дозволяйте домашнім тваринам стояти або сидіти на роботі-пилососі.

▶ Потрібно вжити необхідних заходів, щоб запобігти падінню робота-пилососа з висоти, напр., з балкону. Заблокуйте місця ймовірного падіння, поставивши бар'єр.

▶ Не дозволяйте роботу-пилососу переміщати такі рухомі предмети, як доріжки, килимки тощо. Зафіксуйте рухомі предмети.

▶ Не пилососьте палаючі або тліючі предмети, наприклад, сигарети, сажу або вугілля, яке ще не згасло. Не користуйтеся роботом-пилососом поблизу відкритих камінів.

▶ Не пилососьте роботом-пилососом рідини та вологий бруд. Килими та килимові покриття після вологого чищення або обробки шампунем потрібно повністю висушити перед тим, як почати пилососити.

▶ Не пилососьте роботом-пилососом порошкоподібні барвники (тонер). Барвник (тонер), що, наприклад, використовується для принтерів або копіювальних апаратів, може мати електропровідність.

- ▶ Не пилюйте легкозаймисті чи вибухонебезпечні речовини або газу, а також місця, де зберігаються речовини такого типу.
- ▶ Не сідайте і не лягайте в області прибирання, так як довге волосся або вільний одяг не повинен знаходитися поблизу турбощітки та інших рухомих частин робота-пилососа.

Устаткування

- ▶ Використовуйте додаткове приладдя лише з логотипом «ORIGINAL Miele» на упаковці. Лише в такому випадку виробник гарантує безпеку використання приладу.

Заходи безпеки та застереження щодо акумулятора, базової станції, мережевого блоку та батарейок пульта дистанційного керування

Якщо Ви маєте дітей

- ▶ Особам (не враховуючи дітей), які за станом здоров'я або браком досвіду чи відповідних знань не можуть впевнено користуватися базовою станцією/мережевим блоком, не рекомендовано його експлуатувати без нагляду або керівництва з боку відповідальної особи.
- ▶ Тримайте акумулятор та батарейки дистанційного керування в недоступному для дітей місці.
- ▶ Діти повинні перебувати на безпечній відстані від базової станції й мережевого блоку або під постійним наглядом.

Техніка безпеки

- ▶ Заряджайте робот-пилосос за температури повітря від 10 °C до 45 °C.
- ▶ Акумулятор і базову станцію слід використовувати для цього робота-пилососа Miele. З міркувань безпеки експлуатація робота-пилососа з акумулятором або базовою станцією іншого виробника не дозволена.

uk - Заходи безпеки та застереження

- ▶ Для зарядки робота-пилососа користуйтеся лише деталями, що додаються (базова станція, мережевий блок і адаптер).
- ▶ Можлива тимчасова або постійна робота на відокремленій або немережевій синхронній системі електропостачання (наприклад, автономні мережі, резервні системи). Необхідною умовою експлуатації є відповідність системи енергопостачання вимогам стандарту EN 50160 або подібного.
Захисні заходи, передбачені в побутових установках і в цьому виробі Miele, мають також забезпечувати їхнє функціонування й роботу в автономному режимі або в режимі несинхронної роботи, або ж їх слід замінити еквівалентними заходами в установці. Як описано, наприклад, в актуальній публікації VDE-AR-E 2510-2.
- ▶ Не клейте жодних наклейок на інфрачервоний передатчик базової станції. Не ставте перед ним жодних предметів. Не ставте перед ним жодних тяжких предметів.
- ▶ У жодному разі не використовуйте акумулятор, якщо помітите, що з нього йде неприємний запах, з нього витікає рідина, він сильно нагрівається або змінив колір чи деформувався. Акумулятор слід негайно утилізувати (див. вказівки щодо техніки безпеки «Утилізація акумулятора» у кінці цього розділу й розділ «Ваш внесок в охорону довкілля», підрозділ «Повернення використаних батарейок і акумуляторів»).
- ▶ Акумулятори та батарейки можуть потекти. Уникайте контакту рідини, що витекла, з очима та шкірою. За необхідності промийте очі й шкіру водою та зверніться по медичну допомогу.
- ▶ Зверніться до сервісної служби, перш ніж пересилати акумулятор.

Належне використання

- ▶ Стежте за тим, щоб акумулятор не падав, і не кидайте його. З міркувань безпеки пошкоджений акумулятор не можна використовувати.
- ▶ Не кидайте акумулятор або батареї у вогонь або інші джерела тепла. Не нагрівайте акумулятор та батареї. Не кладіть акумулятор в області дії прямих сонячних променів.
- ▶ Не відкривайте акумулятор.
- ▶ Не замикайте акумулятор або батареї, навмисно або випадково сполучивши контакти.
- ▶ Уникайте контакту акумулятора та батарейок із вологою.
- ▶ У жодному разі не заряджайте батареї дистанційного керування з комплекту.
- ▶ Утилізація акумулятора й батарейок: вийміть акумулятор із робота-пилососа й батареї з пульта дистанційного керування. Ізолюйте контакти, наклеївши на них клейку стрічку, щоб уникнути замикання. Здайте акумулятор і батареї у відповідний центр утилізації відходів. Не викидайте акумулятор і батареї з побутовим сміттям.

А - робот-пилосос верхня та нижня частина

Рисунки А, В, С цього розділу Ви знайдете на внутрішньому вкладиші наприкінці інструкції з експлуатації.

- ① Дисплей
- ② Індикація WIFI
- ③ Індикація функції відео (в Scout RX3 Home Vision HD)
- ④ Індикація режиму часу (до обіду/після обіду)
- ⑤ Камери
- ⑥ Сенсорне поле Старт/Пауза (▶||)
- ⑦ Бампер захисту від зіткнень
- ⑧ Перемикач Увімк./Вимк. (I/O)
- ⑨ Ручка для відкривання відсіку зберігання
- ⑩ Сенсорна кнопка режиму **Silent**
- ⑪ Сенсорна кнопка режиму **Turbo**
- ⑫ Сенсорна кнопка **Base**
- ⑬ Сенсорна кнопка режиму **Spot**
- ⑭ Сенсорна кнопка стандартного режиму **Auto**
- ⑮ Індикація таймера
- ⑯ Індикація заряду акумулятора
- ⑰ Бокові щітки (з 20 й 6 тримачами, знаходяться окремо в комплекті)
- ⑱ Валик щітки
- ⑲ Зарядні контакти
- ⑳ Переднє колесо
- ㉑ Сенсори (захист від падіння)
- ㉒ Кришка валика щітки
- ㉓ Ведучі колеса
- ㉔ Всмоктувальна поверхня з блоком ущільнення
- ㉕ Заднє колесо

В - Базова станція та пульт дистанційного управління

Базова станція

- ① Змотувач кабелю
- ② Провід кабелю
- ③ Гніздо для підключення до блоку живлення (не видно на малюнку)
- ④ Зарядні контакти

Пульт дистанційного керування

- ① Кнопка **Power** (ввімкнення і вимкнення)
- ② Кнопка **Base** (для повернення на базову станцію)
- ③ Кнопка підтвердження **OK** із стрілками навігації поряд
- ④ Кнопка Старт/Пауза (▶||) (старт/переривання прибирання)
- ⑤ Кнопка **Mode** (вибір режиму прибирання)
- ⑥ Кнопка **WIFI** (активація/деактивація WLAN)
- ⑦ Кнопка **Clock** (налаштування часу)
- ⑧ Кнопка **Timer** (налаштування таймера)
- ⑨ Кнопка **Mute** (активація/деактивація акустичних сигналів)
- ⑩ Кнопка **Climb** (зменшення висоти подолання перешкод)
- ⑪ Відсік для батарейок (задня сторона)

С - Контейнер для пилу

- ① Ручка
- ② Інструмент для чищення із скребком
- ③ Кнопка скребка
- ④ Кришка
- ⑤ Кнопки розблокування кришки
- ⑥ Пиловий відсік
- ⑦ Вхідний фільтр
- ⑧ Фільтр для очищення відпрацьованого повітря
- ⑨ Кришка відсіку фільтра для очищення відпрацьованого повітря

uk - Ваш внесок в охорону навколишнього середовища

Утилізація упаковки

Упаковка захищає робот-пилосос від пошкоджень під час транспортування. Матеріали, з яких виготовлена упаковка, безпечні для довкілля й прості в утилізації, і підлягають переробці.

Повернення упаковки на вторинну переробку дає змогу ощадно витратити сировину та зменшувати кількість відходів. За можливості викидайте упаковку в призначений для неї контейнер для відходів (наприклад, жовтий мішок у жовтий контейнер).

Утилізація відпрацьованого приладу

Перед утилізацією робота-пилососа вийміть фільтр вихідного повітря, а також вхідний фільтр, та утилізуйте їх із побутовим сміттям.

Електричні й електронні прилади містять цінні матеріали. Вони також містять певні речовини, суміші та деталі, які необхідні для функціонування та безпеки приладів. За умов неналежного використання відпрацьованого приладу або в разі його потрапляння в побутове сміття такі речовини можуть завдати шкоди здоров'ю людини або довкіллю. Тому в жодному разі не утилізуйте відпрацьований прилад разом із побутовим сміттям.

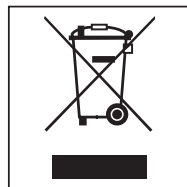

Натомість віднесіть прилад до офіційного пункту утилізації відпрацьованих електричних і електронних приладів свого міста, продавця або компанії Miele. Відповідальність за видалення особистих даних на відпрацьованому приладі несе користувач.

Простежте, щоб до відправлення на утилізацію старий прилад зберігався в недоступному для дітей місці.

Повернення використаних батарейок і акумуляторів

Електричне та електронне обладнання часто містить батарейки та акумулятори, які не можна викидати разом із побутовим сміттям навіть після використання. Згідно із законом ви зобов'язані вийняти використані батарейки та акумулятори, якщо це можливо зробити самостійно, і передати їх у відповідний пункт збору (наприклад, у торговий магазин), де їх можна здати безкоштовно. Ізолюйте контакти, наклеївши на них клейку стрічку, щоб уникнути замикання. Батарейки та акумулятори можуть містити речовини, які можуть завдати шкоди здоров'ю людини та довкіллю.

Маркування акумулятора або батарейки містить додаткову інформацію. Якщо на маркуванні зображено перекреслений сміттєвий бак, у жодному разі не викидайте батарейки та акумулятори з побутовими відходами. Якщо перекреслений сміттєвий бак позначено разом з одним або декількома перерахованими хімічними символами, батарейки та акумулятори містять свинець (Pb), кадмій (Cd) та/або ртуть (Hg).



Відпрацьовані батарейки та акумулятори містять важливу сировину, а тому їх можна переробити. Сортування під час збору використаних батарейок і акумуляторів полегшує обробку та утилізацію.

Функції та особливості роботи-пилососа

Робот-пилосос призначений для щоденного чищення твердих і килимових покриттів, а також килимів із коротким і високим ворсом.

Враховуйте насамперед рекомендації виробника щодо чищення й догляду за покриттям підлоги.

Робот-пилосос оснащений камерами та сенсорами. Він може ефективно й самостійно чистити всі доступні поверхні.

Супутнє устаткування

- Пульт дистанційного керування/2 батарейки
- 2 універсальні бокові щітки з 20 тримачами (для твердих і килимових покриттів, а також килимів із коротким ворсом)
- 2 бокові щітки для килимів із 6 тримачами (для килимів із високим ворсом)
- Мережевий блок зі штекером
- Мережевий адаптер національного виконання
- Базова станція й клейкий тримач
- Магнітна стрічка

Підключення

Малюнки 1–12 цього розділу можна знайти на останній сторінці вклади-ща цієї інструкції з експлуатації.

Встановлення бокових щіток (Мал. 01+02)

- Переверніть робот-пилосос дном доверху і поставте на рівну та чисту поверхню.

Якщо поверхня для чищення – тверде чи килимове покриття або килим із коротким ворсом, використовуйте дві універсальні бічні щітки з 20 тримачами. Для килимів із високим ворсом більше підійдуть бокові щітки для килимів зі 6 тримачами.

- Виберіть відповідну пару бокових щіток.
- Натисніть на обидві бокові щітки вибраної пари на передбачені для цього штифти до чіткої фіксації. При цьому стежте за дотриманням сторони – позначки **L** та **R**.

Знімання захисної фольги (Мал. 03)

- Зніміть захисну фольгу з базової станції та дисплею робота-пилососа.
- Зніміть захисну смужку з ручки відсіку для зберігання.

Встановлення батарейок у пульт дистанційного керування (Мал. 04)

Враховуйте вказівки щодо роботи батарейок, що вказані в розділі «Заходи безпеки та застереження» на початку інструкції з експлуатації.

- Відкрийте кришку відсіку для батарейок.
- Вставте 2 батарейки, що додаються. Зверніть увагу на полярність.

- Закрийте кришку відсіку для батарейок.

Увімкнення робота-пилососа (Мал. 05)

- Натисніть збоку на пилососі перемикач I/O, щоб він опинився в положенні I.

На дисплеї з'являється індикація заряду акумулятора. Приб. через 60 секунд прилад переходить у режим очікування. Робот-пилосос активується натисканням будь-якої кнопки на пульті або сенсорної кнопки на панелі керування.

Підключення базової станції (Мал. 06–09)

Враховуйте вказівки щодо роботи з базовою станцією та мережевим блоком, що вказані в розділі «Заходи безпеки та застереження» на початку інструкції з експлуатації.

- Розмістіть базову станцію поблизу розетки на рівну поверхню біля вільної стіни. Впевніться, щоб попередю була вільна відстань прибл. 1,5 м, а справа і зліва – щонайменше 0,5 м (Мал. 06).
- Вставте штекер блоку живлення, що входить у комплект, у гніздо, що знаходиться на задній стороні базової станції. Зайву частину кабелю можна намотати на змотувач. Проведіть кабель крізь один із двох проводів (Мал. 07).
- Вставте вилку, призначеної для використання у відповідній країні, до чіткої фіксації в мережевий блок і потім в розетку (Мал. 08).

Для постійного та стійкого положення базової станції додається клейкий тримач (Мал. 09).

- Розмістіть клейкий тримач у передбачені для цього заглиблення на нижній стороні базової станції до чіткої фіксації.
- Зніміть блакитну захисну плівку з клейких смужок.
- Помістіть базову станцію у вибране місце та міцно натисніть на неї.

Ви можете зняти базову станцію в будь-який час, клейовий тримач залишиться на підлозі. Якщо ви хочете зняти клейкий тримач із поверхні, потягніть за обидві рукоятки.

Зарядження акумулятора (Мал. 10)

Акумулятор постачається із заводу в стані неповного зарядження. Перед першим використанням його потрібно повністю зарядити при ввімкненому роботі-пилососі (вимикач I/O на I).

Акумулятор можна зарядити й при вимкненому роботі-пилососі (вимикач I/O на 0), але без індикації стану зарядження на індикаторі приладу.

- Поставте робот-пилосос відповідним чином на контакти для зарядження підключеної базової станції.

Акумулятор заряджається, на панелі керування блимає індикація стану зарядження акумулятора.

Процес зарядки займає до 3 годин для Scout RX3 та до 4 годин для Scout RX3 Runner і Scout RX3 Home Vision HD.

Після заряджання Scout RX3 може пілососити до 85 хвилин *, Scout RX3 Runner та Scout RX3 Home Vision HD до 170 хвилин *.

* вимірюється у режимі прибирання Silent, у звичному середовищі згідно стандарту IEC 62929:2014

Індикація заряду акумулятора на панелі керування

червоний	Ємність заряду прибл. 0 % – 20 %
оранжевий	Ємність заряду прибл. 20 % – 50 %
зелений	Ємність заряду прибл. 50 % – 100 %

Налаштування часу (Мал. 11)

(також можливо через кінцевий мобільний пристрій, див. розділ «Miele@home»)

Ви можете обрати формат часу, 24-годинний або 12-годинний формат часу, що відображається.

Використовуйте пульт дистанційного керування, щоб встановити час.

- Коротко натисніть кнопку **Clock**.

На дисплеї з'являється **24 год**.

- Натисніть кнопку **OK**, якщо ви бажаєте використовувати 24-годинний формат часу.
- Натисніть на кнопку +, якщо ви бажаєте використовувати 12-годинний формат і підтвердьте індикацію **12h** за допомогою **OK**.

На дисплеї блимає значення годин.

- Натискайте кнопки + або -, щоб встановити поточне значення годин.

- Натисніть кнопку **OK** для підтвердження вашого вибору.

На дисплеї блимає значення хвилин.

- Натискайте кнопки + або -, щоб встановити поточне значення хвилин.

- Натисніть кнопку **OK** для підтвердження вашого вибору.

Якщо ви хочете змінити значення годин, дійте, як описано вище. Натискайте кнопку **Clock** приблизно протягом 3 секунд.

Обмеження зони прибирання (Мал. 12)

(також можливо через кінцевий мобільний пристрій, див. розділ «Miele@home»)

Якщо в кімнаті є область, яку не потрібно прибирати, ви можете її позначити для обмеження прибирання.

Висота робота-пилососа 85 мм.
Предмети, під якими потрібно пілососити, повинні мати мінімальну відстань 87 мм від підлоги.

- Покладіть магнітну стрічку, що додається, на підлогу, гофрованою частиною донизу.

Робот-пилосос не переїде магнітну стрічку.

Для тривалого закріплення додається клейка стрічка. Магнітну стрічку можна також придбати в інтернет-магазині Miele.

Експлуатація

Стежте за роботом-пилососом завжди під час першого прибирання на новій території і після перестановки в квартирі. Вилучіть проблемні перешкоди або розмежуйте ділянки за допомогою магнітної стрічки чи керування за допомогою кінцевого мобільного пристрою (див. розділ «Підключення», підрозділ «Обмеження зони прибирання»). Перевірте, чи пилосос розпізнає всі сходи та виступи.

Ваш робот-пилосос оснащено вбудованим WLAN-модулем. За допомогою кінцевого приладу (планшет або смартфон) ви можете переглядати інформацію про статус приладу та посылати команди на прилад. Якщо ви хочете керувати роботом-пилососом із кінцевого мобільного приладу, прочитайте для цього розділ «Miele@home».

Далі в цьому розділі «Використання» описано керування пилососом за допомогою дистанційного керування та панелі керування.

Увімкнення й вимкнення



- Натисніть кнопку **Power** на пульті або будь-яку кнопку на панелі керування.

Старт прибирання

Є 2 можливості почати прибирання:

Можливість 1 (дистанційне керування)



- Натисніть кнопку ►||.

Можливість 2 (панель керування)



- Натисніть сенсорну кнопку ►||.

Потрібну область буде очищено.

Робот-пилосос завжди прибирає мінімум 5 хвилин незалежно від розміру області, що прибирається.

Закінчення прибирання (при старті прибирання з базової станції)

Робот-пилосос повертається до базової станції й заряджається.

Робот-пилосос повертається у разі низького заряду акумулятора до базової станції й заряджається. На дисплеї з'являється ||. Потім робот-пилосос продовжує прибирання з місця, де він зупинився.

Закінчення прибирання (при старті прибирання з будь-якої точки кімнати)

Робот-пилосос приб. через 60 секунд переходить у режим очікування.

Якщо заряд акумулятора низький, робот-пилосос залишається на місці. Зарядіть робот-пилосос.

Початок прибирання вручну

Якщо ви хочете прибрати лише певну область кімнати, використовуйте для цього кнопки навігації на пульті дистанційного керування.

- Під час прибирання тримайте кнопку напрямку руху пилососа натиснутою.

Робот-пилосос направляється в бажаному напрямку, доки ви не відпустите кнопку.



- Тримайте кнопку + натиснутою.

Робот-пилосос рухається в бажаному напрямку і продовжує прибирання.



- Натисніть кнопку ▶|| на пульті або кнопку ▶|| на панелі керування.

Розпочате раніше прибирання продовжиться.

Переривання прибирання



- Натисніть кнопку ▶|| на пульті або кнопку ▶|| на панелі керування.

Робот-пилосос зупинився.

Прибирання продовжиться після повторного натискання кнопки на пульті або сенсорної кнопки на дисплеї.

Якщо ви під час переривання піднімете пилосос і поставите його на інше місце, після активації на дисплеї з'являється **rLOC**. Робот-пилосос повертається і порівнює нове місце із тим, що збережене в карті.

Якщо відбулося підтвердження, робот-пилосос починає прибирання, при цьому зберігаючи вже очищені поверхні.

Якщо підтвердження немає, пилосос залишається на місці.

Індикація **rLOC** зникне після кількаразового натискання на кнопку ▶|| або сенсорне поле ▶||.

Ручна навігація (без прибирання)

Якщо ви хочете направити пилосос в певну область кімнати, використовуйте для цього кнопки навігації на пульті дистанційного керування.

- Тримайте кнопку напрямку руху пилососа натиснутою.

Робот-пилосос рухається в заданому напрямку, не прибираючи область.

Робот-пилосос не можна направити вручну на базову станцію.

Направлення до базової станції

(можливо у випадку початку прибирання з базової станції)

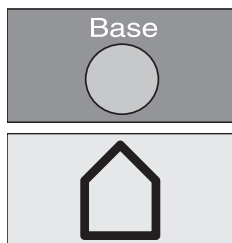

- Натисніть кнопку **Base** на пульті або кнопку **Base** на панелі керування.

Робот-пилосос повертається до базової станції й заряджається.

Режим роботи

Ви можете вибрати один із 5 варіантів роботи:

Auto



Стандартне прибирання для середньозабрудненої підлоги.

Spot



Прибирання області прибл. 1,8 м x 1,8 м обраної зони навколо стартового положення пилососа.

Base



Направлення до базової станції.

Turbo

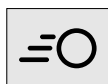

Швидке прибирання легкозабрудненої підлоги.

Silent

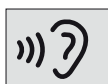

Прибирання з низьким рівнем шуму.

Вибір режиму використання

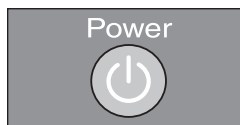

- Натисніть кнопку **Power** на пульті дистанційного керування.

Є 2 можливості обрати режим використання:

Можливість 1 (дистанційне керування)

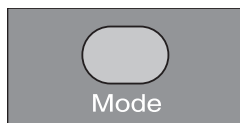

- Натискайте кнопку **Mode**, доки на панелі керування з'явиться символ бажаного режиму прибирання.



- Натисніть кнопку ▶||, щоб почати прибирання.

Можливість 2 (панель керування)

- Натисніть сенсорну кнопку бажаного режиму прибирання.

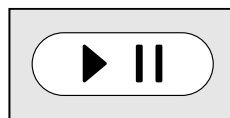

- Натисніть сенсорну кнопку ▶||, щоб почати прибирання.

Вихід із поточного режиму роботи





- Тримайте натиснутою кнопку **Power** на пульті або кнопку ▶|| на панелі керування протягом мінімум 3 секунд.

Робот-пилосос приб. через 60 секунд переходить у режим очікування.

Повторним натисканням кнопки **Power** ви можете перемкнути пилосос у режим очікування раніше, ніж за 60 секунд.

Робот-пилосос активується натисканням будь-якої кнопки на пульті або сенсорної кнопки на панелі керування.

Налаштування таймера

(можливо лише при встановленому часі)

Якщо ви хочете, щоб робот-пилосос починав прибирання щодня в певний час, ви можете зберегти час старту та бажаний режим прибирання.

Робот-пилосос може прибирати навіть у темряві. Зверніть увагу, що рівень очищення може зменшитися. Для правильної роботи камер і необмеженої навігації потрібне світло.

Використовуйте пульт дистанційного керування, щоб встановити таймер.

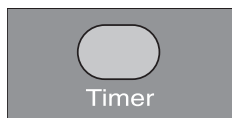

- Коротко натисніть кнопку **Timer**.

На панелі керування блимає індикація таймера ⌚, на дисплеї блимає значення годин.



- Натискайте кнопки + або -, щоб встановити бажане значення годин.



- Натисніть кнопку **OK** для підтвердження вашого вибору.

На панелі керування блимає індикація таймера ⌚, на дисплеї блимає значення хвилин.



- Натискайте кнопки + або -, щоб встановити бажане значення хвилин.



- Натисніть кнопку **OK** для підтвердження вашого вибору.

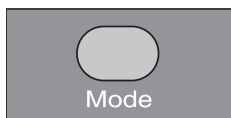

- Натисніть кнопку **Mode**, доки на панелі керування блимає символ бажаного режиму прибирання.



- Натисніть кнопку **OK** для підтвердження вашого вибору.

На панелі керування ще прибл. 3 секунди відображаються налаштування. Робот-пилосос починає прибирання щодня в потрібний час.

Коли на панелі керування світиться індикатор таймера ⌚, таймер активовано.

Якщо ви хочете змінити значення годин, дійте, як описано вище. Натискайте кнопку **Timer** приблизно протягом 3 секунд.

Порада: ви можете зберегти до 7 індивідуальних комбінацій «Час старту – Режим прибирання», якщо ви встановлюєте таймер за допомогою кінцевого мобільного приладу, див. розділ «Miele@home».

Зверніть увагу на те, що робот-пилосос виконує вказівки пристрою, які були встановлені останніми, незалежно від того, чи введення були зроблені за допомогою дистанційного керування, пульта керування чи кінцевого мобільного пристрою.

Деактивація таймера

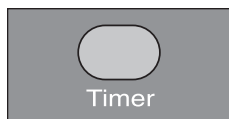

- Натисніть коротко кнопку **Timer** на пульті дистанційного керування.

Індикатор таймера ⌚ на панелі керування згасне.

Активуйте таймер/відобразити встановлений час старту

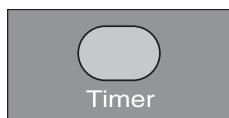

- Натисніть коротко кнопку **Timer** на пульті дистанційного керування.

На панелі керування світиться індикатор таймера ⌚, і на дисплеї коротко відобразиться встановлений час старту. Робот-пилосос починає прибирання щодня в заданий час.

Деактивація акустичних сигналів

Акустичні сигнали налаштовані на заводі-виробнику. Ви можете їх деактивувати та знову активувати.

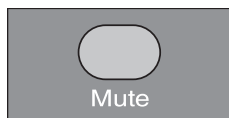

- Натисніть коротко кнопку **Mute** на пульті дистанційного керування.

На дисплеї ненадовго з'являється **OFF**.

Акустичні сигнали під час повідомлень про помилку не вимикаються.

Зменшення максимальної висоти подолання перешкод

Згідно із заводськими налаштуваннями робот-пилосос встановлений так, що він може подолати висоту до 17 мм. Так робот-пилосос може прибирати килими, переїжджати пороги тощо.

Якщо ви хочете зменшити цю висоту (прибл. на 6 мм), наприклад, для захисту ніжок стільців, столів та світильників, ви можете вимкнути заводські налаштування.



- Натисніть коротко кнопку **Climb** на пультах дистанційного керування.

На дисплеї з'являється **LO**.

Якщо ви бажаєте знову активувати висоту подолання перешкод, що становить 17 мм, коротко натисніть кнопку **Climb**. На дисплеї з'являється **HI**.

Miele@home*

Робот-пилосос оснащений інтегрованим WLAN-модулем.

Зверніть увагу, що під час використання приладів, з'єднаних у мережу, незважаючи на високі стандарти безпеки виробника, залишаються незначні ризики стосовно безпеки даних користувача. Тому ми надаємо вам можливість вийняти WLAN-модуль із робота-пилососа. Опис, як це зробити, ви знайдете наприкінці цього розділу, підрозділ «Виймання WLAN-модуля».

* Додаткова цифрова пропозиція від Miele Cie. KG. Усі розумні функції можливі завдяки системі Miele@home. Діапазон функцій може відрізнятись залежно від моделі та країни.

Для використання знадобиться:

- бездротова локальна мережа
- додаток Miele Scout
- обліковий запис користувача Miele. Обліковий запис користувача можна створити за допомогою мобільного додатка Miele Scout.

Мобільний додаток Miele Scout установлює з'єднання між роботом-пилососом і домашньою бездротовою мережею.

Після під'єднання робота-пилососа до бездротової локальної мережі за допомогою мобільного додатка Miele Scout можна виконувати такі дії:

- дистанційно керувати роботом-пилососом
- Отримати інформацію про статус
- використовувати функції відео (в Scout RX3 Home Vision HD)

У разі під'єднання робота-пилососа до бездротової локальної мережі збільшується витрата енергії, навіть якщо його вимкнено.

Впевніться, що в кімнатах, де використовується робот-пилосос, достатня потужність сигналу бездротової локальної мережі.

Доступність з'єднання бездротової локальної мережі

З'єднання бездротової локальної мережі працює на тій самій частоті, що й інші прилади (наприклад, мікрохвильові печі, іграшки з дистанційним керуванням). Це може призвести до тимчасових перешкод або до повного збою з'єднання. Тому стабільна доступність запропонованих функцій не гарантується.

Доступність Miele@home

Використання мобільного додатка Miele Scout залежить від доступності служб Miele@home у вашій країні.

Служба Miele@home доступна не в усіх країнах.

Інформацію про доступність можна знайти на сайті www.miele.com.

Завантаження додатка Miele Scout

Додаток можна безкоштовно завантажити в Apple App Store® або Google Play Store™.

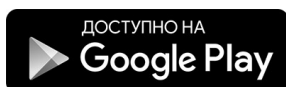

- Завантажте програму Miele Scout на мобільний пристрій (планшет або смартфон).

З міркувань захисту даних кожен мобільний кінцевий пристрій потрібно підключити окремо до робота-пилососа.

Активация режиму з'єднання на роботі-пилососі

Для з'єднання вашого робота-пилососа з бездротовою локальною мережею вам потрібно спочатку активувати функцію з'єднання. На заводі функція з'єднання деактивована.

Є 2 можливості активувати функцію з'єднання:

Можливість 1 (дистанційне керування)



- Натисніть кнопку **WIFI**.

На панелі керування світиться індикація WIFI .

Можливість 2 (панель керування)



- Тримайте сенсорну кнопку **Base** натиснутою протягом щонайменше 2 секунд.

На панелі керування світиться індикація WIFI .

- Запустіть додаток Miele Scout і створіть обліковий запис Miele.

Ви можете ваш мобільний додаток поєднати з роботом-пилососом безпосередньо або через бездротову локальну мережу.

Вказівки для фірмового магазину

Ви можете підключити робота-пилососа безпосередньо до кінцевого мобільного пристрою без локальної мережі.

Для цього підключіть мобільний пристрій до бездротової локальної мережі робота-пилососа. Використовуйте серійний номер робота-пилососа в якості пароля для бездротової локальної мережі. Серійний номер можна знайти на наклейці у відсіку для зберігання, а також на типовій табличці з нижньої сторони робота-пилососа. Потім дотримуйтеся вказівок у мобільному додатку Miele Scout.

- Дотримуйтеся підказок для користувача в додатку Miele Scout.

Зверніть увагу на те, що робот-пилосос виконує вказівки пристрою, які були встановлені останніми, незалежно від того, чи введення були зроблені за допомогою дистанційного керування, панелі керування чи кінцевого мобільного пристрою.

Функція відео

(в Scout RX3 Home Vision HD для використання через додаток Miele Scout)

Камера спереду праворуч на роботі-пилососі надсилає відео в реальному часі на обраний кінцевий мобільний пристрій. Якість передавання залежить від швидкості домашнього ін-

тернет-зв'язку та кінцевого мобільного пристрою.

Щойно почнеться передавання відео, на панелі керування заблимає червоним кольором індикатор функції відео.

Пряма відеотрансляція лише відображатиметься в мобільному додатку Miele Scout і не зберігатиметься.

Використовуючи функцію відео, необхідно поважати право третіх осіб на приватність і таємницю особистого життя. Тому робот-пилосос із підтримкою відео слід використовувати тільки у власних приміщеннях і заздалегідь повідомляти присутніх про роботу цієї функції.

Ми рекомендуємо регулярно очищати обидві камери м'якою сухою серветкою.

Виймання WLAN-модуля

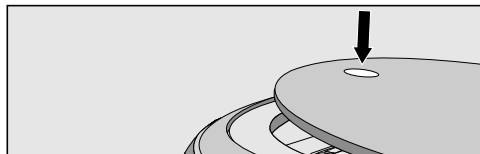

- Натисніть на ручку зверху на роботі-пилососі.

Дверцята відсіку зберігання відкриваються.

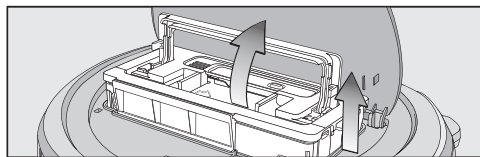

- Розблокуйте контейнер для пилу, відкинувши ручку вгору.
- Вийміть контейнер для пилу.

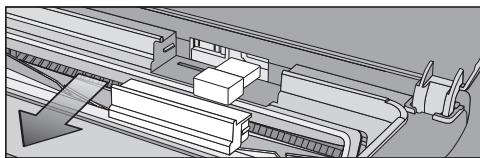

- Вийміть кришку вгору.
- Вийміть WLAN-модуль.
- Знову вставте кришку.

Техобслуговування

⚠ Небезпека травмування через обертання валика щітки.

Робот-пилосос може запуститися під час технічного обслуговування, коли ви цього не очікуватимете.

Перед кожним техобслуговуванням вимикайте робот-пилосос. Натисніть збоку на пилососі перемикач **I/O**, щоб він опинився в положенні **0**.

Ми рекомендуємо використовувати додаткове приладдя з логотипом «ORIGINAL Miele» на упаковці. У цьому випадку ви можете бути впевнені в оптимальній потужності всмоктування та найкращому результаті прибирання. Врахуйте, що несправності й пошкодження приладу, причиною яких є використання устаткування без логотипу «ORIGINAL Miele» на упаковці, не є випадками, які покриває гарантійне обслуговування робота-пилососа.

Постачальники устаткування

Ви можете замовити оригінальне устаткування в інтернет-магазині, в сервісній службі Miele або придбати в спеціалізованому магазині Miele.

Оригінальне устаткування Miele Ви впізнаєте за логотипом «ORIGINAL Miele».



Спорожнення контейнера для пилу

Очищайте контейнер для пилу після кожного використання робота-пилососа для забезпечення найкращого результату прибирання.

Найпізніше очищайте пилосос тоді, коли на дисплеї знизу вгору світиться «**I _ I**».

Вміст контейнера для пилу можна утилізувати разом із побутовим сміттям, якщо в ньому не міститиметься нічого забороненого для такої утилізації.

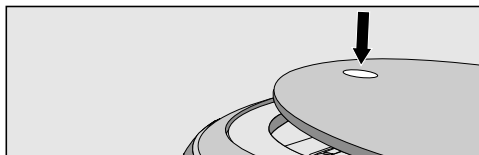

- Натисніть на ручку зверху на роботі-пилососі.

Дверцята відсіку зберігання відкриваються.

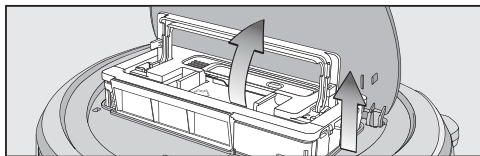

- Розблокуйте контейнер для пилу, відкинувши ручку вгору.
- Вийміть контейнер для пилу.

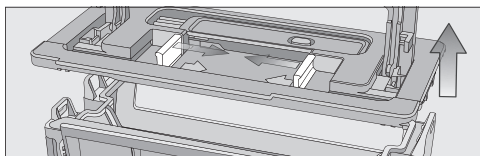

- Натисніть одну або обидві кнопки розблокування в напрямку стрілок або зніміть кришку контейнера для пилу.
- Спорожніть контейнер для пилу.
- Вставте кришку і закрийте контейнер для пилу, щоб він зафіксувався.
- Вставте контейнер для пилу з піднятою ручкою в робот-пилосос і заблокуйте його, опустивши ручку вниз.
- Закрийте кришку відсіку для зберігання й натисніть на ручку, щоб заблокувати кришку.

Очищення контейнера для пилу

Очищайте контейнер для пилу за потреби.

В кришці робота-пилососа зверху знаходиться інструмент для очищення.

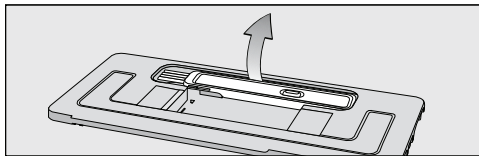

- Вийміть інструмент для чищення.

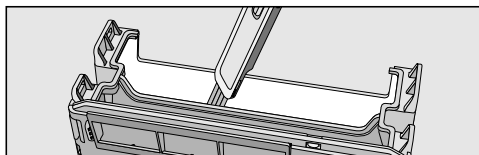

- Очистіть контейнер для пилу і нижню сторону кришки інструментом для чищення.

Очищення фільтра відпрацьованого повітря

Очищайте фільтр відпрацьованого повітря за потреби.

Відсік для фільтра відпрацьованого повітря знаходиться на контейнері для пилу.

- Зніміть кришку з контейнера для пилу.

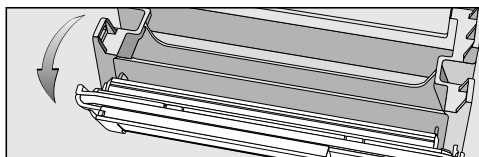

- Відкиньте блок фільтра з контейнера для пилу.

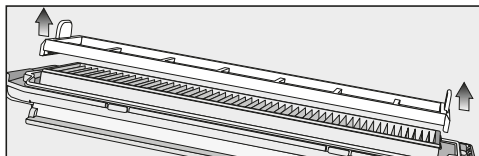

- Вийміть вхідний фільтр і очистьте його за потреби інструментом.

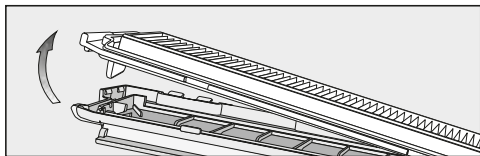

- Розблокуйте фільтр відпрацьованого повітря й очистьте за допомогою інструмента.
- Знову вставте фільтр відпрацьованого повітря в кришку.
- Вставте вхідний фільтр на фільтр відпрацьованого повітря.

Блок фільтрів тепер зібраний.

- Вставте блок фільтрів у передбачений контейнер для пилу й заблокуйте.

Змінюйте фільтр відпрацьованого повітря прибіл. кожні 6 місяців на новий для забезпечення найкращого результату прибирання.

Очищення бокових щіток

Очищайте бокові щітки за потреби і тримайте інструмент для чищення, що знаходиться зверху в кришці контейнера для пилу, наготові.

- Переверніть робот-пилосос дном доверху і поставте на рівну та чисту поверхню.

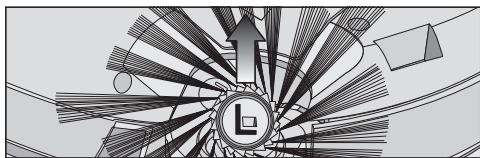

- Універсальні бокові щітки з 20 тримачами: візьміться за протилежні бокові щітки (одну довгу й одну коротку щетинку на руку) і вийміть їх, направляючи вгору.

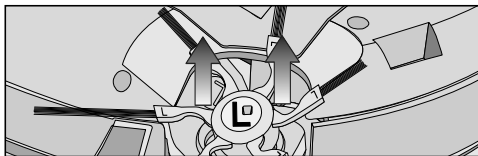

- Бокові щітки для килимів із 6 тримачами: візьміться за протилежні еластичні тримачі бокових щіток (один тримач на руку) і вийміть їх, направляючи вгору.
- Видаліть нитки та волосся за допомогою скребка, який знаходиться з нижньої сторони інструмента для чищення.
- Тримайте скребок над смітником.

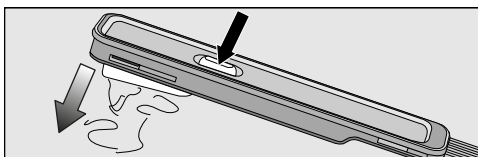

- Доторкайтеся до кнопки зверху над скребком, доки випадуть всі нитки і волосся.

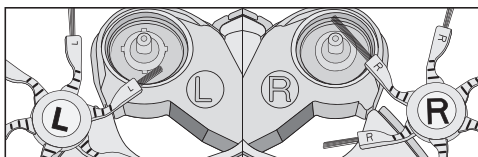
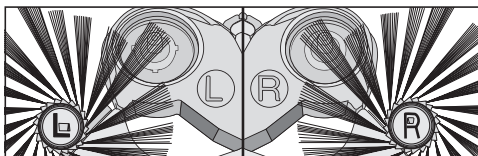

- Натисніть на обидві очищені бокові щітки на передбачені для цього штифти до чіткої фіксації. Стежте за дотриманням сторони – позначки **L** та **R**.

Бокові щітки замініть прибл. через 1 рік для досягнення найкращого результату прибирання.

Очищення валика щітки

Очищайте валик щітки за потреби і тримайте наготові інструмент для чищення, що знаходиться зверху в кришці контейнера для пилу.

■ Переверніть робот-пилосос дном доверху і поставте на рівну та чисту поверхню.

■ Вийміть обидві бокові щітки, як описано в розділі «Очищення бокових щіток».

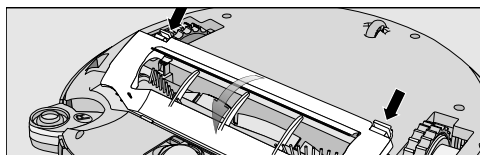

■ Розблокуйте кришку валика і вийміть її.

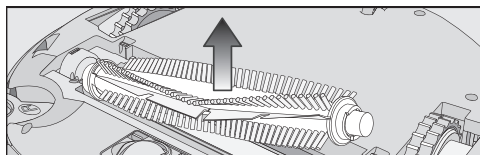

■ Зніміть валик щітки.

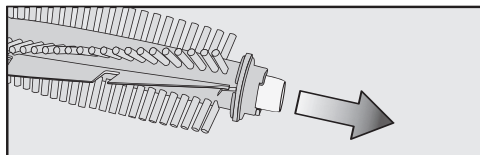

■ Зніміть кришку підшипника з боку валика щітки й видаліть усі нитки й волосся, які намоталися навколо підшипника.

■ Знову вставте кришку підшипника до звуку чіткої фіксації.

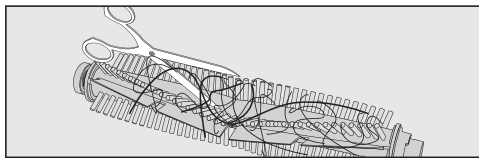

■ Розріжте ножицями нитки та волосся, які намоталися на валики щітки.

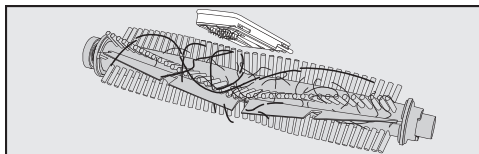

■ Видаліть нитки та волосся за допомогою скребка, який знаходиться з нижньої сторони інструмента для чищення.

■ Тримайте скребок над смітником.

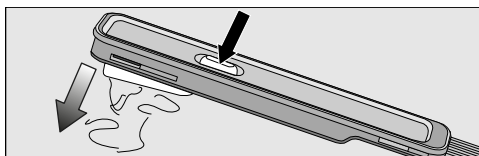

■ Доторкайтеся до кнопки зверху над скребком, доки випадуть всі нитки і волосся.

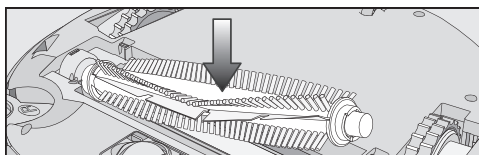

■ Знову вставте валик щітки зі встановленою кришкою підшипника. Стежте за тим, щоб сторона гострим кінцем потрапила у відповідний відсік.

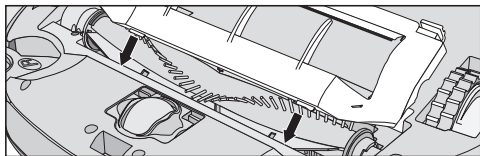

- Вставте кришку валика щітки точно в передбачені для цього місця по обидві сторони й заблокуйте її до чіткої фіксації.
- Знову вставте бокові щітки, як описано в розділі «Очищення бокових щіток».

Замініть валик щітки прибл. через 1 рік для досягнення найкращого результату прибирання.

Очищення ущільнення контейнера для пилу

Очищайте ущільнення на нижній стороні контейнера для пилу за потреби.

- Переверніть робот-пилосос дном доверху і поставте на рівну та чисту поверхню.

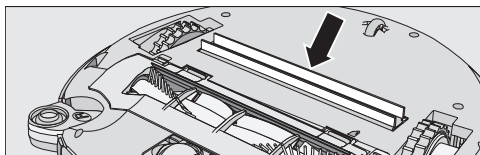



- Протріть ущільнення за допомогою злегка зволоженої серветки.

Замініть блоки ущільнення прибл. через 1 рік для досягнення найкращого результату прибирання.

Заміна ущільнення контейнера для пилу

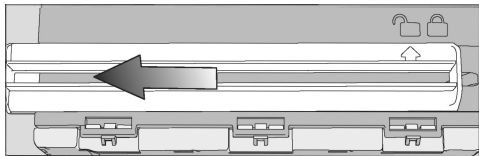
- Вийміть контейнер для пилу.



- Розблокуйте блок ущільнення з нижньої сторони контейнера для пилу так, щоб стрілка вказувала на символ .
- Вийміть блок ущільнення.
- Вставте блок ущільнення так, щоб стрілка вказувала на символ .
- Заблокуйте блок ущільнення до звуку чіткої фіксації.

Стрілка вказує на символ .

Очищення переднього колеса

Очищайте переднє колесо за потреби і тримайте інструмент для чищення, що знаходиться зверху в кришці контейнера для пилу, наготові.

- Переверніть робот-пилосос дном доверху і поставте на рівну та чисту поверхню.

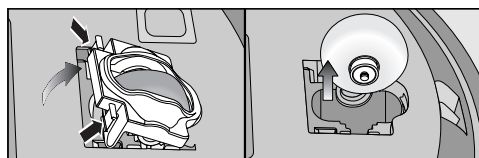

- Розблокуйте кришку.
- Вийміть переднє колесо.

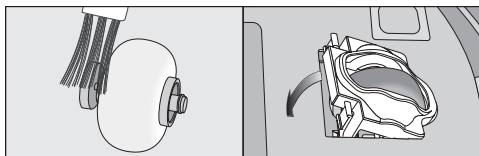

- Очистіть волосся та нитки і очистіть переднє колесо, кришку і заглиблення відсіку за допомогою інструмента.
- Знову вставте переднє колесо і заблокуйте кришку до звуку чіткої фіксації.

Очищення сенсорів

Очищайте сенсори за потреби.

- Переверніть робот-пилосос дном доверху і поставте на рівну та чисту поверхню.

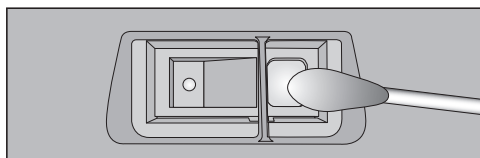

- Обережно очищайте сенсори злегка зволоженою ватною паличкою.

Заміна батарейок на дистанційному пульті керування

Підготуйте 2 батарейки (тип AAA, 1,5 В).

Враховуйте спеціальні вказівки щодо роботи та утилізації батарейок, що вказані в розділі «Заходи безпеки та застереження» та «Ваш внесок в охорону навколишнього середовища» на початку інструкції з експлуатації.

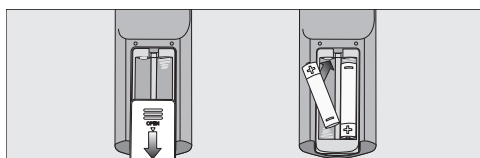

- Відкрийте кришку відсіку для батарейок.

- Замініть батарейки. Зверніть увагу на полярність.
- Закрийте кришку відсіку для батарейок.

Заміна акумулятора

Підготуйте для цього оригінальний літій-іонний акумулятор:

- YCR-M05, AP20 для Scout RX3
- YCR-MT12, AP30 для Scout RX3 Runner і Scout RX3 Home Vision HD

Відсік акумулятора знаходиться у відсіку для зберігання пилососа.

Враховуйте спеціальні вказівки щодо роботи та утилізації акумулятора, що вказані в розділі «Заходи безпеки та застереження» та «Ваш внесок в охорону навколишнього середовища» на початку інструкції з експлуатації.

- Відкрийте відсік для зберігання.
- Вийміть контейнер для пилу.

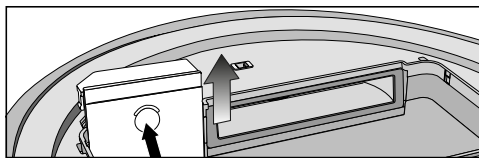

- Відкрийте відсік, розблокувавши кришку вгору.

Scout RX3 (YCR-M05, AP20)

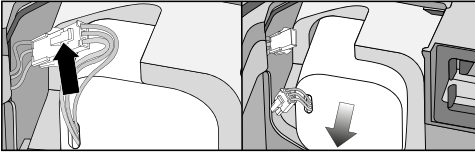

- Обережно потягніть за кабель так, щоб вийняти штекер із роз'єму.
- Натисніть на пази в роз'ємі, щоб послабити кабель.
- Вийміть акумулятор.

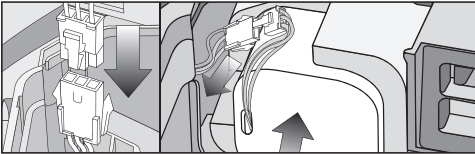

- Вставте кабель нового акумулятора до чіткої фіксації в протилежній деталі.
- Обережно вставте акумулятор і розмістіть його правильно (див. праву частину малюнка).
- Вставте збоку роз'єм кабелю в отвір.

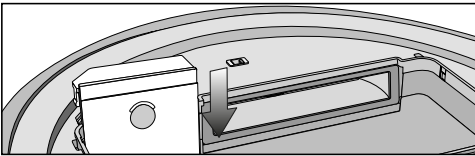

- Вставте кришку відсіку акумулятора точно в передбачене місце й закрийте її до чіткої фіксації.

Scout RX3 Runner і Scout RX3 Home Vision HD (YCR-MT12, AP30)

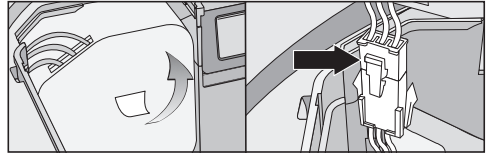

- Обережно вийміть акумулятор за планку, щоб роз'єм акумулятора вільно розташувався.
- Натисніть на пази в роз'ємі, щоб послабити кабель.

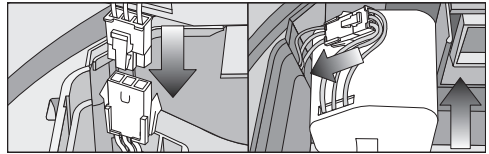

- Вставте кабель нового акумулятора до чіткої фіксації в протилежній деталі.
- Вставте роз'єм кабелю в боковий отвір.
- Обережно вставте акумулятор і розмістіть його правильно (див. праву частину малюнка).

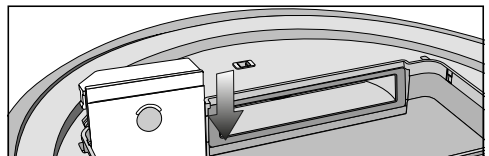

- Вставте кришку відсіку акумулятора точно в передбачене місце й закрийте її до чіткої фіксації.

Догляд

 **Небезпека травмування через обертання валика щітки.**

Робот-пилосос може запуститися під час технічного обслуговування, коли ви цього не очікуватимете.

Перед кожним доглядом вимикайте робот-пилосос. Натисніть збоку на пилососі перемикач **I/O**, щоб він опинився в положенні **0**.

Робот-пилосос та устаткування

 **Ураження електричним струмом через напругу в мережі.**

Волога в роботі-пилососі й устаткуванні викликає небезпеку ураження електричним струмом.

У жодному разі не занурюйте робот-пилосос і деталі у воду.

Зверніть увагу на спеціальні вказівки щодо чищення в розділі «Техобслуговування».

Для догляду за роботом-пилососом і устаткуванням із пластику можна використовувати звичайний засіб для догляду за пластиком.

Статичні заряди можуть призвести до накопичення пилу на роботі-пилососі. Видаляйте пил м'яким сухим рушником.

 **Пошкодження через невідповідні засоби для чищення.**

Усі поверхні чутливі до подряпин. Усі поверхні можуть змінити колір або зовнішній вигляд, якщо на них потрапить невідповідний мийний засіб.

Не допустимо використання абразивних мийних засобів, засобів для догляду за склом, універсальних мийних засобів і таких, що містять олію.

Зберігання/Заводські установки

Зберігання

Перед тривалим зберіганням без використання вимикайте робот-пилосос. Натисніть збоку на пилососі перемикач **I/O**, щоб він опинився в положенні **0**.

Якщо ви не будете користуватися роботом-пилососом протягом тривалого часу, зберігайте його в добре провітрюваному й прохолодному приміщенні, але при температурі навколишнього середовища вище 0 °C.

Зберігайте робот-пилосос із середнім зарядом батареї для дбайливої експлуатації приладу (індикація заряду батареї на панелі керування світиться оранжевим).

Заводські установки

Ви можете скинути налаштування робота-пилососа до заводських. Підготуйте для цього пульт.

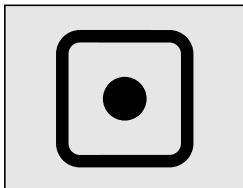

- Одночасно тримайте натиснутими кнопки **Spot** і **Turbo** на панелі керування прибл. 5 секунд.

На дисплеї з'являється **r:St.**



- Далі протягом 2 секунд тримайте натиснутою кнопку **OK** на пульті, доки на дисплеї з'явиться **F:tr.**

Робот-пилосос перезапускається із заводськими налаштуваннями.

Сервісна служба

Ви можете знайти інформацію про самостійне усунення несправностей, а також запасні частини Miele на сайті www.miele.com/service.

Куди звертатись у разі виникнення несправностей

У разі виникнення несправностей, які не вдається усунути самостійно, зверніться до постачальника Miele або в сервісну службу Miele.

Контактні дані сервісної служби Miele можна знайти в кінці цього документа.

Гарантійний строк

Гарантійний строк складає 2 роки.

Більш змістовну інформацію щодо гарантійних положень в Вашій країні Ви отримаєте в сервісній службі Miele.

Технічний регламент

Прилад пройшов перевірку та відповідає всім чинним технічним регламентам, що стосуються даної групи товарів.

Що робити, якщо ...

Ви можете самостійно усунути більшість дефектів і несправностей, які можуть виникнути під час повсякденної експлуатації. У багатьох ситуаціях ви так заощадите час і гроші, тому що вам не доведеться викликати майстра із сервісної служби.

Ви можете знайти інформацію про самостійне усунення несправностей на сайті www.miele.com/service.

Нижчеподані таблиці мають допомогти вам визначити причини дефектів або несправностей та усунути їх.



Небезпека травмування через обертання валика щітки.

Робот-пилосос може запусритися під час технічного обслуговування, коли ви цього не очікуватимете.

Перед кожним усуненням несправності вимикайте робот-пилосос. Натисніть збоку на пилососі перемикач **I/O**, щоб він опинився в положенні **0**.

Проблема	Причина і усунення
Потужність всмоктування зменшилась.	Контейнер для пилу повний. ■ Спорожніть і очистьте контейнер для пилу.
	Валик щітки забруднений або закритий. ■ Очистьте валик щітки. ■ Замініть валик щітки.
	Ущільнення контейнера для пилу забруднено або закрито. ■ Очистьте ущільнення та всмоктувальний канал. ■ Замініть блок ущільнення. ■ Перевірте, чи правильно встановлена кришка валика щітки й чи зафіксована з обох сторін, див. розділ «Технічне обслуговування», розділ «Очищення валика щітки».
	Фільтр вихідного повітря забруднений. ■ Очистьте фільтр відпрацьованого повітря. ■ Замініть фільтр відпрацьованого повітря.
	Закриті бокові щітки. ■ Замініть бокові щітки.

Проблема	Причина і усунення
Робот-пилосос вмикається після того, як він вмикається кнопкою Увімк./Вимк.	<p>Акумулятор недостатньо заряджений.</p> <ul style="list-style-type: none"> ■ Поставте робот-пилосос відповідним чином на контакти для заряджання підключеної базової станції.
Робот-пилосос не повертається до базової станції.	<p>Прибирання почнеться з вільного місця в кімнаті.</p> <ul style="list-style-type: none"> ■ Робот-пилосос повертається до стартової точки.
	<p>Для бездоганної навігації роботу-пилососу не вистачає освітлення.</p> <ul style="list-style-type: none"> ■ Ввімкніть достатнє освітлення.
	<p>Базова станція не підключена належним чином.</p> <ul style="list-style-type: none"> ■ Підключіть базову станцію так, як описано в інструкції з експлуатації, див. розділ «Підключення», підрозділ «Підключення базової станції».
	<p>З'єднання інфрачервоного передавача та базової станції перерване.</p> <ul style="list-style-type: none"> ■ Обережно очистьте передню частину базової станції та передню частину робота-пилососа м'якою вологою серветкою і стежте за тим, щоб жодні предмети не перешкоджали сигналу.
	<p>Перешкоди в області, яку потрібно очистити, обмежують навігацію.</p> <ul style="list-style-type: none"> ■ Простежте за роботом-пилососом під час прибирання. ■ Приберіть проблемні перешкоди. ■ Відмежуйте проблемні зони магнітною стрічкою. ■ Зменште висоту подолання перешкоди робота-пилососа, див. розділ «Експлуатація», підрозділ «Максимальна висота подолання перешкоди».
Робот-пилосос не заряджається.	<p>Базова станція не підключена належним чином.</p> <ul style="list-style-type: none"> ■ Підключіть базову станцію так, як описано в інструкції з експлуатації, див. розділ «Підключення», підрозділ «Підключення базової станції».

Проблема	Причина і усунення
Робот-пилосос не реагує.	Робот-пилосос вимкнений. ■ Ввімкніть його (Вимикач I/O на I).
	Батарейки пульта дистанційного управління неправильно вставлені. ■ Зверніть увагу на полярність.
	Розрядились батарейки пульта дистанційного управління. ■ Замініть батарейки.
	Порушилось з'єднання інфрачервоного передавача робота-пилососа та пульта дистанційного управління. ■ Обережно очистіть передню частину робота-пилососа та верхню частину пульта м'якою вологою серветкою і слідкуйте за тим, щоб жодні предмети не перешкоджали сигналу.
	Пульт дистанційного керування знаходиться дуже близько або дуже далеко від робота-пилососа. ■ Перевірте відстань і при використанні направляйте пульт на робота-пилосос.
На дисплеї знизу вгору світиться «I _I».	Контейнер для пилу повний. ■ Спорожніть і очистьте контейнер для пилу.
На дисплеї з'явиться rLOC.	Очищення було перервано, робот-пилосос переміщено під час переривання. ■ Далі дійте, як описано в розділі «Експлуатація», підрозділ «Переривання прибирання».

Повідомлення про помилки



Небезпека травмування через обертання валика щітки.

Робот-пилосос може запуститися під час технічного обслуговування, коли ви цього не очікуватимете.

Перед кожним доглядом вимикайте робот-пилосос. Натисніть збоку на пилососі перемикач I/O, щоб він опинився в положенні 0.

Повідомлення про помилку відображається на дисплеї.

До Вашого робота-пилососа додається наклейка, де перелічені всі повідомлення про помилку. Ви можете наклеїти наклейку на нижню сторону кришки відділення для зберігання.

Проблема	Причина і усунення
F 1	Помилка «Підняте колесо» <ul style="list-style-type: none"> ■ Поставте робот-пилосос на рівну поверхню.
F 2	Помилка «Забруднені сенсори» <ul style="list-style-type: none"> ■ Очистьте сенсори. Це повідомлення про помилку відображається, коли робот-пилосос починає роботу і сенсор перешкод ідентифікує сходинку. Заберіть робот-пилосос від краю сходнок/виступу.
F 3	Помилка «Фільтр не розпізнано» <ul style="list-style-type: none"> ■ Вставте контейнер для пилу із вставленим фільтром вихідного повітря в робот-пилосос.
F 4	Помилка «Перевантаження ведучого колеса» <ul style="list-style-type: none"> ■ Перевірте ведуче колесо на наявність забруднень. Очистьте волосся та нитки. Це повідомлення про помилку відображається, якщо робот-пилосос далеко заїхав.
F 5	Помилка «Перевантаження щіток» <ul style="list-style-type: none"> ■ Перевірте, чи накопився бруд на валику щітки й бокових щітках. Очистьте валик щітки й бокові щітки. Це повідомлення про помилку також відображається, якщо предмети потрапили в робот-пилосос.

Проблема	Причина і усунення
F 6	Помилка «Перевантаження вентилятора» ■ Спорожніть і очистьте контейнер для пилу. Очистьте або замініть фільтр відпрацьованого повітря.
F 7	Внутрішня помилка системи або помилка «Температура навколишнього середовища неприпустима для роботи приладу» ■ Вимкніть робот-пилосос і знову ввімкніть його (перемикач I/O).
F 8	Помилка Забруднене переднє колесо» ■ Перевірте, чи накопився бруд на передньому колесі, кришці і відсіку заглиблення. Очистьте волосся та нитки й очистьте переднє колесо, кришку і заглиблення.
Видалення повідомлення про помилку після усунення несправності	Є наступні можливості видалити вище описані повідомлення про помилку
	<ul style="list-style-type: none"> - Вимкніть робот-пилосос і знову ввімкніть його (перемикач I/O). - Натисніть кнопку Power на пульті дистанційного керування. - Натискайте сенсорну кнопку ►II на панелі керування мінімум протягом трьох секунд.

Технічні характеристики

(для WLAN-модуля)

Діапазон частот	2,412 Гц – 2,472 Гц
Потужність передавача	< 100 мВт

Технічний регламент

Цим виробник підтверджує, що цей робот-пилосос відповідає всім чинним технічним регламентам, що відносяться до данної групи товарів.

Повний текст відповідності приладу європейським технічним регламентами можна знайти за посиланням:

- Продукти, Завантажити, за адресою www.miele.ua
- Запит сервісу, інформації, інструкції з експлуатації можна подати, зайшовши на онлайн посилання <https://www.miele.ua/uk/domestic/customer-information-385.htm>, вказавши модель продукту або серійний номер.

Авторське право і ліцензії

Для експлуатації робота пилососа та керування ним Miele використовує власне програмне забезпечення та програмне забезпечення сторонніх виробників, яке не підпадає під умови ліцензії Open Source. Це програмне забезпечення або його компоненти захищені авторським правом. Юридичні права, що стосуються авторського права Miele та третіх сторін, не мають порушуватися.

Крім того, цей робот-пилосос містить програмні компоненти, які розповсюджуються згідно з умовами ліцензійної угоди Open Source. Ви можете переглянути компоненти Open Source, відповідну інформацію про авторські права, копії відповідних дійсних умов ліцензії та (у разі потреби) додаткові відомості щодо умов ліцензії у веббраузері за IP-адресою (<http://<IP-Adresse>/Licenses>). Зазначені там положення про відповідальність і гарантії відповідно до умов ліцензії Open Source застосовуються лише до відповідних власників авторських прав.

Зокрема, робот-пилосос містить програмні компоненти, ліцензовані правласниками за умовами Загальної громадської ліцензії GNU версії 2 або Загальної громадської ліцензії обмеженого використання GNU версії 2.1. Компанія Miele надасть вам або третій стороні на термін щонайменше 3 роки від моменту придбання або доставки робота-пилососа машиночитану копію вихідних кодів включених у прилад компонентів Open Source, ліцензованих за умовами Загальної громадської ліцензії GNU версії 2 або Загальної громадської ліцензії обмеженого використання версії 2.1, на носії даних (CD-ROM, DVD або USB-накопичувачі). Щоб отримати цей вихідний код, укажіть назву продукту, серійний номер і дату придбання в повідомленні на адресу електронної пошти (info@miele.com) або таку поштову адресу:

Miele & Cie. KG
Open Source
GTZ/TIM
Carl-Miele-Straße 29
33332 Gütersloh

Наводимо для вас обмежену гарантію на користь правласника згідно з умовами Загальної громадської ліцензії GNU версії 2 та Загальної громадської ліцензії обмеженого використання версії 2.1:

This program is distributed in the hope that it will be useful, but WITHOUT ANY WARRANTY, without even the implied warranty of MERCHANTABILITY of FITNESS FOR A PARTICULAR PURPOSE. See the GNU General Public License and GNU Lesser General Public License for more details.

Детальні інструкції щодо використання тестового режиму ви отримуєте в сервісній службі.

Шановний покупець!

Гарантійний термін експлуатації виробу становить 24 місяця з дати продажу, за умови використання виробу винятково в особистих, сімейних, домашніх та інших потребах, які не пов'язані зі здійсненням підприємницької діяльності.

Протягом зазначеного терміну Ви можете реалізувати свої права на безкоштовне усунення недоліків у роботі виробу та задоволення інших установлених законодавством вимог споживача відносно якості виробу, за умови використання його за призначенням і дотримання вимог під час установлення, підключення і експлуатації виробу, які зазначено у даній інструкції.

Звертаємо Вашу увагу на те, що початок дії гарантійних зобов'язань залежить від правильного заповнення відомостей про продаж, а для виробів, що вимагають спеціального установлення та підключення, відомостей про установлення та підключення. Вимагайте заповнення!

Щоб уникнути непорозумінь, зберігайте, будь ласка, документи, які засвідчують факт купівлі товару та/або надання послуг, пов'язаних з його установкою та підключенням.

Увага! На виробі має бути вказано унікальний заводський номер. Заводський номер дозволяє дізнатися точну дату виробництва виробу.

У випадку усунення сервісною службою Miele несправностей устаткування під час дії гарантійного терміну шляхом заміни деталі зазначеного устаткування, клієнт зобов'язаний повернути представникові сервісної служби демонтовану деталь після закінчення ремонту (у момент усунення несправності устаткування).

Гарантійне обслуговування не здійснюється у випадках:

- неналежного зберігання та/або недбалого транспортування;
- недотримання правил установки і підключення;
- ремонту, розбирання та інших втручань особами, що не мають повноважень на надання даних послуг;
- виявлення механічних пошкоджень товару;
- виявлення слідів впливу хімічних речовин;

- неправильного застосування дозуючих мийних засобів та витратних матеріалів;
- включення в електричну мережу з нестандартними параметрами (що не відповідають ДСТУ);
- виявлення пошкоджень, спричинених екстремальними кліматичними умовами при транспортуванні, зберіганні та експлуатації;
- пошкоджень товару тваринами або комахами;
- протиправних дій третіх осіб;
- надзвичайних обставин (пожежі, zalivanja, стихійних лих і т.п.)
- порушення функціонування товару внаслідок попадання у внутрішні робочі блоки сторонніх предметів, тварин та комах.

Гарантійне обслуговування не поширюється на:

- зазначені у даній Інструкції з експлуатації роботи щодо регулювання, чищення та іншого догляду за виробом;
- заміну витратних матеріалів (фільтри, лампи освітлення, гумові ущільнювачі дверцят/люків, мішки-пилосбірники, слюдяні пластики і т.п.);
- зміну відтінку кольору, глянцевої частин устаткування під час експлуатації.

Недоліками товару не є шуми, пов'язані із принципами роботи окремих комплектуючих виробів, що входять до складу товару:

- вентиляторів,
- масляних/повітряних доводчиків дверей,
- водяних клапанів,
- електричних реле,
- електродвигунів,
- ременів,
- компресорів,

а також шуми, спричинені природним зношуванням (старінням) матеріалів:

- потріскування при нагріванні/охолодженні,
- скрипи,
- незначне стукотіння рухливих механізмів.

З питань щодо технічного обслуговування або придбання додаткового устаткування та витратних матеріалів просимо звертатися до продавця, у якого Ви придбали цей виріб, або в один із сервісних центрів Miele.

Форма N 2-гарант

ТОВ « Міле » 01033 м.Київ, вул.Жилянська, 48,50а

Виробник (продавець) (найменування підприємства, організації, юридична адреса)

Ідентифікаційний код згідно з ЄДРПОУ 3209997

Код згідно з ДКУД

Найменування товару згідно з нормативним документом, марка **SPQL0**

ГАРАНТІЙНИЙ ТАЛОН

Заводський номер _____ Дата виготовлення _____

прізвище, ім'я, по батькові відповідальної особи виробника (продавця)

(підпис)

М. П.

Продавець ТОВ "Міле" 01033 м.Київ, вул.Жилянська, 48,50а

Дата продажу _____ Ціна _____ (гривень)

прізвище, ім'я, по батькові відповідальної особи виробника (продавця)

(підпис)

М. П.

Товар прийнято на гарантійне обслуговування: ТОВ « Міле » 01033, м.Київ,
вул.Жилянська,48,50а

Дата взяття товару на гарантійний облік _____
(рік, місяць, число)

Номер, за яким товар взято на гарантійний облік _____

(прізвище, ім'я, по батькові відповідальної особи виконавця)

(підпис)

М. П.

Облік робіт з технічного обслуговування та гарантійного ремонту

Дата	Опис недоліків	Зміст виконаної роботи, найменування і тип заміненних комплектуючих виробів, складових частин	Підпис виконавця

Примітка. Додатково вноситься інформація про роботи, що виконані з метою запобігання виникненню пожежі.

Гарантійний термін експлуатації продовжено до _____ 20__ р.

до _____ 20__ р.

до _____ 20__ р.

(прізвище, ім'я, по батькові відповідальної особи виконавця)

(підпис)

М. П.

Товар уцінено _____
(дата і номер опису-акта уцінення товару)

Нова ціна _____ гривень
(сума словами)

(прізвище, ім'я, по батькові відповідальної особи виконавця)

(підпис)

Корінець відривного талона на гарантійний ремонт протягом 2 років
(місяців) гарантійного терміну експлуатації №

Виконавець _____
(наименовання підприємства, організації, юридична адреса)

_____ (рік, місяць, число)

Вилучено _____ (підпис)
(прізвище, ім'я, по батькові відповідальної особи виконавця) М. П. _____

Виробник (продавець) : ТОВ "Міле", 01033, м.Київ,
вул.Жиланська,48,50а

Ідентифікаційний код 32709997 Код згідно з ДКУД
згідно з ЄДРПОУ

ВІДРИВНИЙ ТАЛОН

на гарантійний ремонт протягом 2 років гарантійного терміну експлуатації

Заповнює виробник (продавець)

Найменування товару згідно з нормативним документом, марка

SPQL0

Заводський номер _____ Дата виготовлення _____ (рік, місяць, число)

_____ (підпис)
М. П. _____

Продавець ТОВ "Міле", 01033, м.Київ, вул.Жиланська,48,50а

_____ (наименовання підприємства, організації, юридична адреса)

Дата продажу _____ (рік, місяць, число)

_____ (підпис)
(прізвище, ім'я, по батькові відповідальної особи виконавця)

Корінець відривного талона на гарантійний ремонт протягом 2 років
(місяців) гарантійного терміну експлуатації №

Виконавець _____
(наименовання підприємства, організації, юридична адреса)

_____ (рік, місяць, число)

Вилучено _____ (підпис)
(прізвище, ім'я, по батькові відповідальної особи виконавця) М. П. _____

Виробник (продавець) : ТОВ "Міле", 01033, м.Київ,
вул.Жиланська,48,50а

Ідентифікаційний код 32709997 Код згідно з ДКУД
згідно з ЄДРПОУ

ВІДРИВНИЙ ТАЛОН

на гарантійний ремонт протягом 2 років гарантійного терміну експлуатації

Заповнює виробник (продавець)

Найменування товару згідно з нормативним документом, марка

SPQL0

Заводський номер _____ Дата виготовлення _____ (рік, місяць, число)

_____ (підпис)
М. П. _____

Продавець ТОВ "Міле", 01033, м.Київ, вул.Жиланська,48,50а

_____ (наименовання підприємства, організації, юридична адреса)

Дата продажу _____ (рік, місяць, число)

_____ (підпис)
(прізвище, ім'я, по батькові відповідальної особи виконавця)

Звертний бік від'язного талона

Заповнює виконавець

Виконавець

(найменування підприємства, організації)

юридична адреса)

Номер, за яким товар взято на гарантійний облік:

Причина ремонту:

Назва заміненого комплектуючого виробу, складової частини:

Дата проведення ремонту (рік, місяць, число):

Підпис виконавця:

(прізвище, ім'я, по батькові відповідальної особи виконавця)

Підпис споживача, що підтверджує виконання
робіт з гарантійного ремонту

М. П.

(підпис) (дата)

Звертний бік від'язного талона

Заповнює виконавець

Виконавець

(найменування підприємства, організації)

юридична адреса)

Номер, за яким товар взято на гарантійний облік:

Причина ремонту:

Назва заміненого комплектуючого виробу, складової частини:

Дата проведення ремонту (рік, місяць, число):

Підпис виконавця:

(прізвище, ім'я, по батькові відповідальної особи виконавця)

Підпис споживача, що підтверджує виконання
робіт з гарантійного ремонту

М. П.

(підпис) (дата)

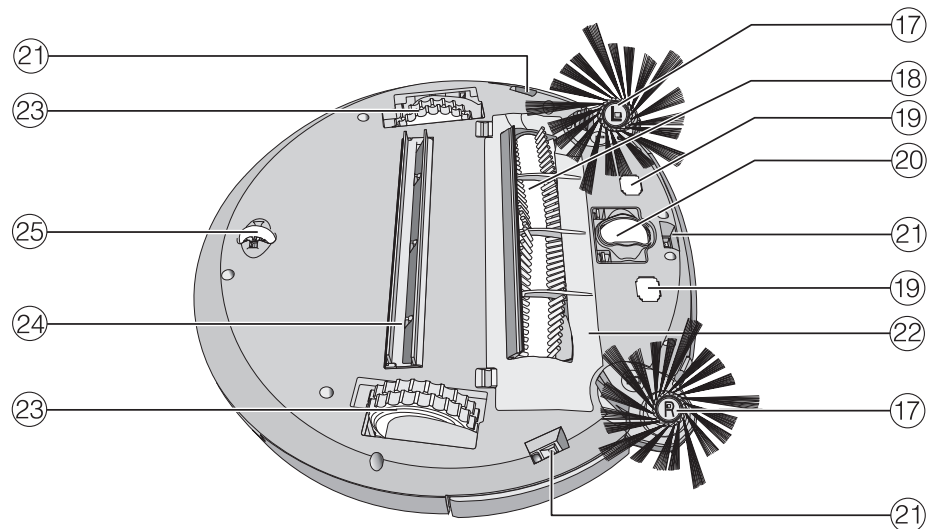
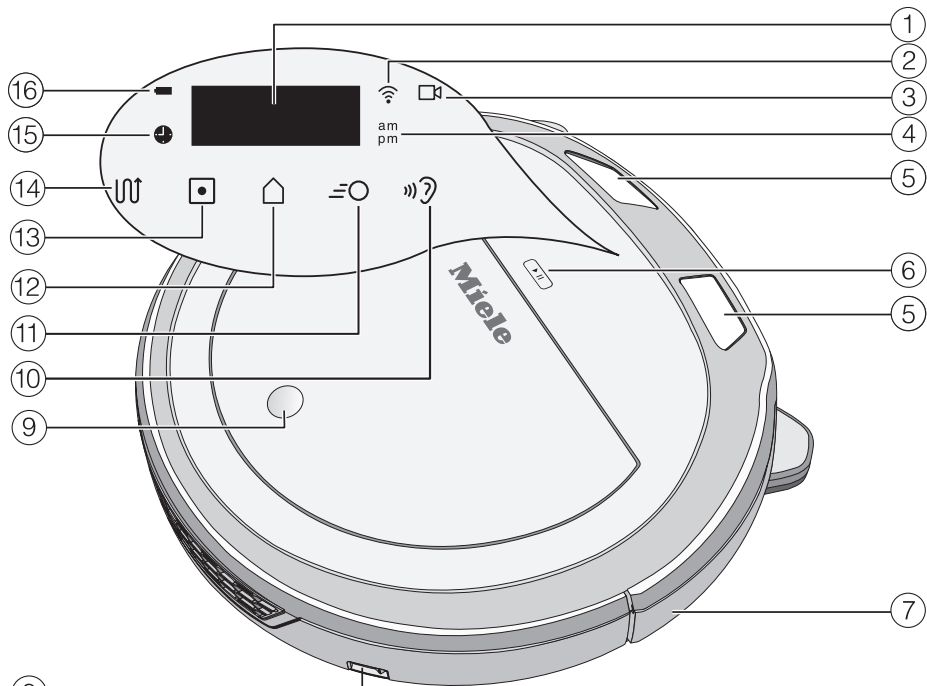

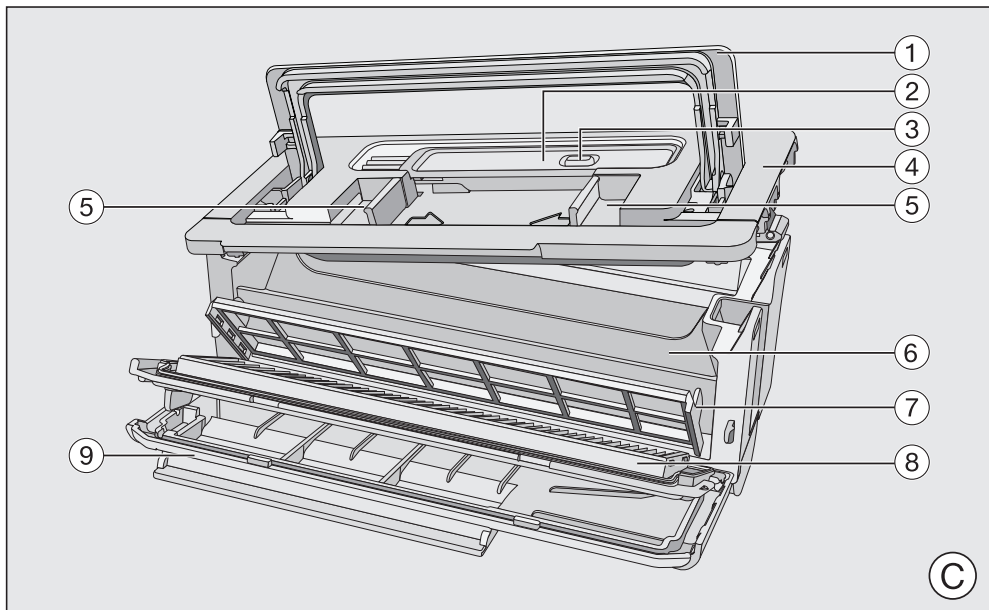
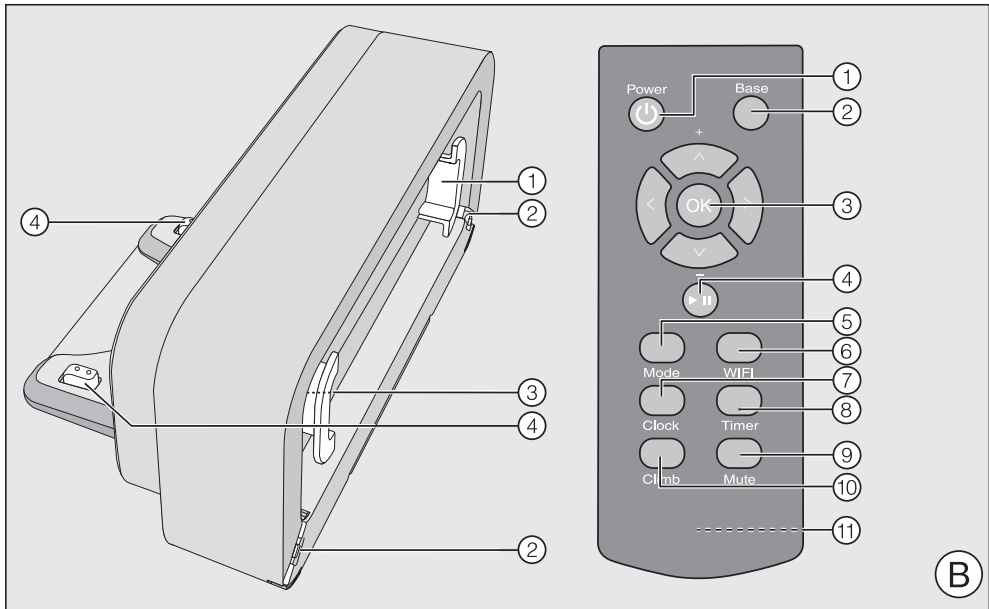

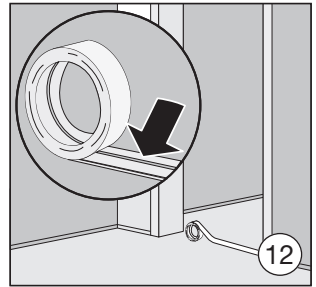
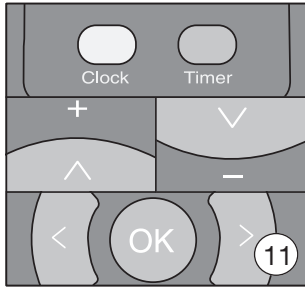
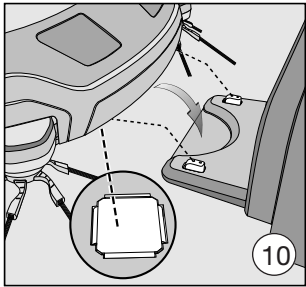
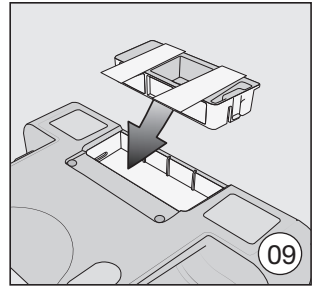
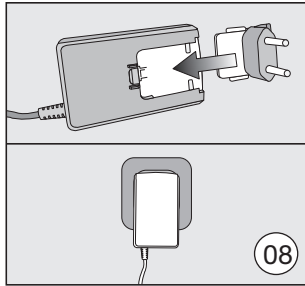
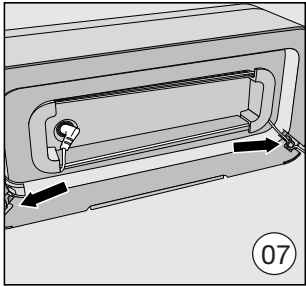
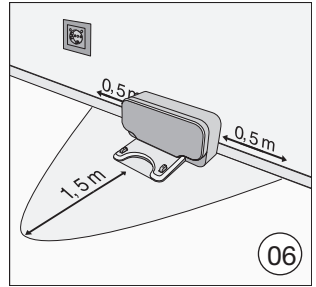
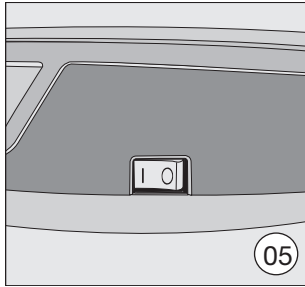
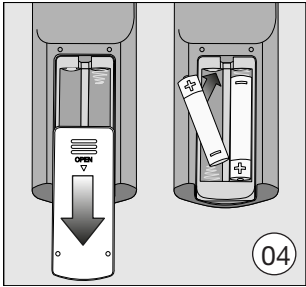
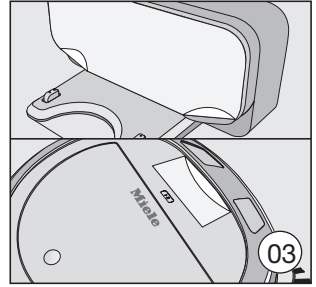
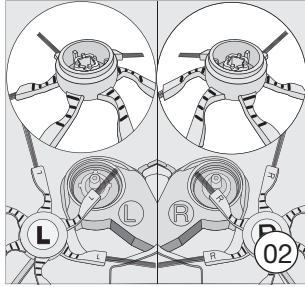
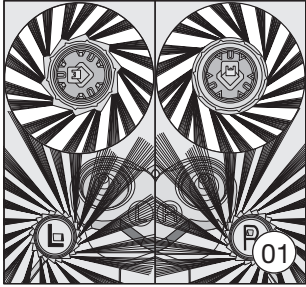

Miele

Производитель:

Миле & Ци. КГ, Карл-Миле-Штрассе, 29, 33332 Гюттерсло, Германия
Miele & Cie. KG, Carl-Miele-Straße 29, 33332 Gütersloh, Deutschland

Изготовлено на заводе:

Юджин Робот Ко., Лтд., 33, Хармони-ро 187 беон-гил,
Инчхон, 22013, Республика Корея
Yujin Robot Co., Ltd., 33, Harmony-ro 187 beon-gil,
Incheon, 22013, Republic of Korea

Импортеры:

Уполномоченный представитель
производителя на территории РФ:
ООО Миле СНГ
Российская Федерация и страны СНГ
125284 Москва,
Ленинградский пр-т, д. 31а, стр. 1,
этаж 8, помещение I, комната 1
Телефон: (495) 745 8990
8 800 200 2900
Телефакс: (495) 745 8984

ООО «Миле»
ул. Жиланская 48, 50А
01033 Киев, Украина
Телефон: + 38 (044) 496 0300

Internet: www.miele.ua
E-mail: info@miele.ua



Internet: www.miele.ru
E-mail: info@miele.ru

ТОО Миле
Казахстан
050060, г. Алматы,
ул. Абиша Кекилбайулы, 34,
БЦ «Capital Tower», офис 11-02
Тел. (727) 313 23 00
8-800-080-53-33
Факс (727) 311 10 42

EAC