

















Інструкція з монтажу й експлуатації Винна шафа



Обов'язково прочитайте дану інструкцію з експлуатації перед установкою - підключенням - використанням приладу. Тим самим Ви зможете захистити себе та запобігти пошкодженню приладу.

ЗМІСТ

Заходи безпеки та застереження	5
Екологічна стійкість і захист довкілля	13
Ваш внесок в охорону навколишнього середовища	13
Таким чином можна зекономити енергію	14
Ознайомлення	15
Опис приладу	15
KWTUS 7054	15
KWTUS 7055	16
Дисплей	17
Режим налаштування 	18
Презентаційне підсвічування 	18
Функція блокування 	18
Вимкнення винної шафи 	18
Режим «Шабат» 	18
Інформація про режим «Шабат» 	18
Час до спрацювання сигналу про відчинені дверцята 	18
Підключення до мережі 	18
Тон кнопок 	18
Попереджувальні та звукові сигнали 	19
Яскравість дисплея 	19
Одиниця виміру температури: °C/°F	19
Режим презентації 	19
Заводські налаштування 	19
Інформація про винну шафу 	19
Індикація фільтра Active AirClean 	19
Супутнє устаткування	20
Безпека	20
Попередження про підвищення температури	20
Передчасне вимкнення сигналу зміни температури	20
Сигнал про відчинені дверцята	20
Об'єднання приладів у мережу	21
Оформлення внутрішнього простору	22
Виймання та повторне встановлення дерев'яної решітки	22
Адаптація дерев'яної решітки (FlexiFrame) до розміру пляшки	22
Максимальна ємність	22
Маркування етикетки (Noteboard)	23
Устаткування, що можна придбати додатково	24

Введення в експлуатацію	25
Перед першим використанням	25
Підключення винної шафи	25
Активація вугільного фільтра (фільтр Active AirClean) 	25
Розташування дерев'яних планок на дерев'яних решітках	25
Налаштування штабелера	25
Ввімкнення винної шафи	26
Вимкнення винної шафи	26
У разі тривалої відсутності	26
Вимоги до створення мережі	26
Підключення до мережі в перший раз	26
Керування	28
Налаштування температури	28
Можливі значення для налаштування температури	28
Індикація температури	28
Налаштування вологості (ActiveHumidity) у нижній температурній зоні винної шафи $\delta-\Delta$	28
Можливі значення для налаштування вологості	29
Набір Сомельє	29
Силіконова накладка	29
Тримач для бокалів	30
Ящик для пляшок із коробкою для аксесуарів	30
Налаштування параметрів	31
Чищення та догляд	36
Вказівки щодо вибору мийних засобів	36
Підготовка винної шафи до очищення	36
Очищення внутрішнього простору	37
Заміна фільтра Active AirClean	38
Очищення ущільнення дверцят	38
Очищення вентиляційних профілів	39
Після чищення	39
Автоматичне розморожування	39
Усунення несправностей	40
Причини звуків	47
Сервісна служба	49
Куди звертатись у разі виникнення несправностей	49
База даних EPREL	49
Гарантійний термін	49

ЗМІСТ

Установка	50
Місце встановлення	50
Кліматичний клас	51
Вентиляція	51
Встановлення в комбінації Side-by-side	52
Зміна упору дверцят	52
Розміри вбудовування	53
Вигляд знизу/збоку	53
Підключення	54
Вбудовування винної шафи	55
Для вбудовування приладу Вам потрібні такі інструменти:	55
Підготовка винної шафи	55
Всування винної шафи	55
Вирівнювання винної шафи	56
Регулювання висоти винної шафи під час встановлення поруч із вищими меблевими дверцятами	58
Кріплення шафи в ніші	59
Підключення електроживлення	60
Гарантія якості товару	61
Технічний регламент	66
Авторські права й ліцензії	67

Заходи безпеки та застереження

Ця винна шафа відповідає нормам технічної безпеки. Неправильна експлуатація може призвести до травмування людей і пошкодження приладу.

Перш ніж розпочинати використовувати винну шафу, уважно прочитайте інструкцію з монтажу й експлуатації. Вона містить важливі вказівки щодо встановлення, безпеки, використання та обслуговування. Так можна запобігти травмуванню користувачів і пошкодженню винної шафи.

Відповідно до норми IEC 60335-1 компанія Miele наполегливо рекомендує прочитати та врахувати попередження, вказівки з безпеки та встановлення винної шафи.

Miele не несе відповідальності за пошкодження, спричинені через недотримання цих вказівок.

Дбайливо зберігайте цю інструкцію з експлуатації та монтажу й за можливості передайте її наступному власнику приладу.

 **Небезпека травмування битим склом.**

У місцевості понад 1 500 м над рівнем моря скло дверцят приладу може тріснути внаслідок зміни тиску.

Гострі уламки можуть спричинити травми.

Використання за призначенням

► Винну шафу слід використовувати в побуті й за інших подібних умов, зокрема

– у магазинах, офісах та в інших робочих середовищах;

– у сільськогосподарській нерухомості

– у готелях, мотелях тощо.

Винна шафа не передбачена для зовнішнього використання.

► Використовуйте винну шафу лише для зберігання вина у звичайних побутових умовах.

Винна шафа не призначена для заморожування продуктів харчування.

Винна шафа підходить для вбудованого монтажу під стільницю.

Використання з іншою метою є неприпустимим.

Заходи безпеки та застереження

▶ Прилад не призначений для зберігання і охолодження медикаментів, плазми крові, лабораторних препаратів або подібних медичних речовин і продуктів. Неправильне використання приладу може призвести до пошкодження продуктів, що зберігаються, або до їх псування. Загалом прилад не призначений для використання в вибухонебезпечних місцях.

Компанія Miele не несе відповідальності за можливі пошкодження, причиною яких є неналежне використання або неправильна експлуатація приладу.

▶ Особам (зокрема дітям), які за станом здоров'я або за браком досвіду чи відповідних знань не можуть впевнено користуватися шафою, не рекомендується експлуатувати винну шафу без нагляду з боку відповідальної особи.

Таким особам можна використовувати винну шафу без нагляду лише за умови, що вони отримали інструктаж щодо безпечної експлуатації та розуміють пов'язані з експлуатацією небезпеки.

Якщо у Вас є діти

▶ Діти до 8 років повинні перебувати на безпечній відстані від приладу або під постійним наглядом.

▶ Діти старші 8 років можуть використовувати винну шафу без нагляду, якщо вони настільки опанували роботу з нею, що можуть робити це впевнено. Діти повинні розуміти можливу небезпеку, пов'язану з використанням приладу.

▶ Дітям не дозволяється очищувати прилад без нагляду.

▶ Не залишайте без нагляду дітей, якщо вони знаходяться поблизу приладу. Ніколи не дозволяйте дітям грати із приладом.

▶ Небезпека задухи. Граючи, діти можуть обгорнутися пакувальним матеріалом (чи плівкою) чи натягнути його на голову та задихнутися. Тримайте пакувальний матеріал подалі від дітей.

Техніка безпеки

▶ Система циркуляції холодоагенту перевірена на герметичність. Винна шафа відповідає нормам безпеки та чинним директивам ЄС.



Заходи безпеки та застереження

► Попередження: небезпека займання/наявність легкозаймистих матеріалів. Цей символ розташований на компресорі та вказує на легкозаймисті матеріали. Не знімайте цю наклейку.

Холодоагент, що міститься (інформація на типовій таблиці), є екологічно чистим, але легкозаймистим. Використання цього холодоагенту, який не шкодить довкіллю, частково спричиняє збільшення рівня шуму, що виробляється приладом. Окрім шумів компресора можуть виникати аеродинамічні шуми в загальному холодильному циклі. На жаль, цих ефектів уникнути неможливо, проте вони не впливають на продуктивність винної шафи.

Під час транспортування, вбудовування/встановлення винної шафи необхідно стежити, щоб не пошкодити жоден із циркуляційних контурів холодоагенту. Викид холодоагенту може спричинити травмування очей, а витік холодоагенту може спалахнути.

У разі пошкодження:

- Уникайте відкритого полум'я або джерел іскріння.
- Від'єднайте винну шафу від електромережі.
- Провітріть приміщення, у якому стоїть прилад, протягом кількох хвилин.
- Зверніться до сервісної служби.

► Чим більше холодоагенту у винній шафі, тим більшим має бути приміщення, у якому таку винну шафу встановлюватимуть. У разі витоку в надто малих приміщеннях можливе виникнення легкозаймистої газоповітряної суміші. Для 8 г холодоагенту слід використовувати приміщення не менше 1 м³. Кількість холодоагенту вказано на заводській таблиці всередині винної шафи.

► Технічні характеристики (запобіжник, напруга і частота живлення), вказані на типовій таблиці повинні відповідати даним електромережі, щоб запобігти пошкодженню приладу.

Порівняйте їх перед підключенням або проконсультуйтеся з фахівцем-електриком.

► Електробезпека винної шафи гарантується тільки в тому випадку, якщо її належним чином підключено до захисного заземлення. Цієї основної особливості безпеки потрібно обов'язково дотримуватися.

Якщо у вас виникають сумніви, проконсультуйтеся зі спеціалістом з електромонтажу.

Заходи безпеки та застереження

► Можлива тимчасова або постійна робота на відокремленій або немережевій синхронній системі електропостачання (наприклад, автономні мережі, резервні системи). Необхідною умовою експлуатації є відповідність системи енергопостачання вимогам стандарту EN 50160 або подібного.

Захисні заходи, передбачені в побутових установках і в цьому виробі Miele, мають також забезпечувати їхнє функціонування й роботу в автономному режимі або в режимі несинхронної роботи, або ж їх слід замінити еквівалентними заходами в установці. Як описано, наприклад, в актуальній публікації VDE-AR-E 2510-2.

► Пошкодженій мережевій кабель можна замінити лише спеціальним кабелем такого ж типу (можна замовити в інтернет-магазині та у сервісній службі Miele). Щоб гарантувати безпеку, ремонтні роботи можуть проводитися тільки сервісною службою компанії Miele або кваліфікованими фахівцями.

► Багатомісні розетки не забезпечують належної безпеки (небезпека займання внаслідок перегріву). Не підключайте за їх допомогою прилад до електромережі.

► Якщо вода потрапить на струмопровідні деталі або на мережевий кабель, це може призвести до короткого замикання. Тому винну шафу не слід використовувати в приміщеннях із підвищеною вологістю чи приміщеннях, де трапляється розбризкування води (наприклад, у гаражах чи пральнях).

► Цей винний холодильник не можна використовувати в нестационарних умовах (наприклад, кораблях).

► Пошкодження приладу можуть становити загрозу Вашій безпеці. Перевірте відсутність зовнішніх пошкоджень. У випадку їх наявності не вмикайте прилад.

► Експлуатуйте прилад тільки у вмонтованому стані, щоб була гарантована його надійна та безпечна робота.

► Під час проведення робіт з монтажу та обслуговування, а також при здійсненні ремонтних робіт необхідно від'єднати прилад від мережі. Прилад вважається повністю відімкнутим від електромережі лише тоді, якщо виконана одна із наступних вимог:

- вимкнено запобіжники на електрощитку або
- повністю викручено нарізний запобіжник на електрощитку, або
- мережевий кабель вийнятий з розетки. При від'єднанні від мережі не тягніть за провід, тримайтеся за вилку.

- ▶ Неналежне виконання монтажу, технічного обслуговування або ремонту може призвести до значної небезпеки для користувача, за яку виробник не несе жодної відповідальності. Роботи з монтажу, технічного обслуговування або ремонту має виконувати тільки кваліфікований технічний персонал або сервісна служба компанії Miele.
- ▶ Виконання ремонту винної шафи іншими особами, окрім кваліфікованих фахівців або представників сервісної служби Miele, анулює гарантійні зобов'язання виробника.
- ▶ Рекомендуємо замінювати несправні компоненти оригінальними запасними частинами. У разі правильного встановлення оригінальних запчастин компанія Miele гарантує повну відповідність вимогам безпеки та чинність гарантії.
- ▶ Цю винну шафу оснащено спеціальним підсвічуванням, яке відповідає особливим вимогам (наприклад, щодо температури, вологості, хімічної стійкості, зносостійкості та вібрації). Підсвічування можна використовувати лише за прямим призначенням. Підсвічування непридатне для освітлення приміщень. Технічне обслуговування мають виконувати лише кваліфіковані фахівці або сервісна служба Miele. Ця винна шафа містить декілька елементів освітлення, які, зазвичай, належать до класу енергоефективності G.

Належне встановлення

- ▶ Під час встановлення холодильника обов'язково дотримуйтесь інструкції з монтажу.
- ▶ Завжди надягайте захисні рукавички під час транспортування, заміни дверних петель та встановлення винної шафи.
- ▶ Винну шафу мають вбудовувати 2 особи.
- ▶ Змініть сторону відкриття дверцят (за необхідності) відповідно до інструкції з монтажу.

Належна експлуатація

- ▶ Винна шафа розрахована на певний кліматичний клас (діапазон температур у приміщенні), меж якого необхідно дотримуватися. Кліматичний клас зазначено на типовій таблиці всередині винної шафи. Нижча температура в приміщенні призводить до збільшення часу простою компресора, у результаті чого винна шафа не зможе підтримувати необхідну температуру.

Заходи безпеки та застереження

- ▶ Не закривайте вентиляційні отвори та не ставте перед ними жодних предметів. Інакше належна циркуляція повітря не забезпечується. В результаті споживання енергії зростає, а компоненти можуть зазнати пошкоджень.
- ▶ Небезпека пошкодження приладу продуктами із вмістом жиру або олії. Якщо ви зберігаєте у винній шафі продукти з вмістом жиру або масла, стежте, щоб жир або масло випадково не пролилися на пластикові деталі приладу. Контакт з пластиком може спричинити деформаційні тріщини та його подальше пошкодження.
- ▶ Небезпека вибуху через займисті суміші газів. Заборонено зберігати у шафі вибухонебезпечні матеріали (наприклад, аерозолі). Займисті гази можуть загорітися від електричних деталей. На аерозолях з займистими газами завжди є позначка з інформацією про їхній вміст або символ полум'я. Витік газів може призвести до займання від електричних деталей.
- ▶ Вибухонебезпечно. Не використовуйте в приладі електричні пристрої. Це може спричинити утворення іскор.

Приладдя й запчастини

- ▶ Рекомендуємо завжди використовувати оригінальні аксесуари Miele. Встановлення або використання неоригінальних деталей може призвести до втрати права на гарантійне обслуговування, а також до анулювання гарантійних зобов'язань щодо якості та відповідальності виробника.
- ▶ Оригінальні запасні частини Miele зберігаються на складі щонайменше протягом 10 років і до 15 років після зняття вашої моделі винної шафи з виробництва.

Чищення та догляд

- ▶ Забороняється обробляти ущільнення дверцят за допомогою масел і жирів. Внаслідок цього ущільнення стане згодом пористим.
- ▶ Пара за умови використання пароочищувачів може потрапити на електричні деталі і спричинити коротке замикання. Не використовуйте для чищення приладу пароочищувачі.
- ▶ Попередження. Не використовуйте механічні чи інші засоби для прискорення процесу розморожування, не рекомендовані виробником.

- ▶ Гострі предмети пошкоджують холодогенератор і прилад може вийти з ладу. Тому не використовуйте гострі предмети для
 - очищення шару інею/льоду,
 - знімання етикеток/наклейок.

Транспортування

- ▶ Транспортуйте прилад у вертикальному положенні і в транспортувальній упаковці, щоб уникнути пошкоджень..
- ▶ Небезпека травмування користувача та пошкодження приладу. Транспортуйте винну шафу з допомогою 2-ї особи, оскільки вона дуже важка.

Утилізація відпрацьованого приладу

- ▶ Діти можуть закритися у винній шафі під час гри й задихнутися.
 - Зніміть дверцята приладу.
 - Залиште дерев'яні/металеві полиці у винній шафі так, щоб діти не могли просто залізти всередину.
 - Для винних шаф із дверним замком: не дозвольте дітям, які граються, замкнутися й тим самим поставити під загрозу їхнє життя.
- ▶ Небезпека ураження електричним струмом!
 - Відріжте вилку від шнура живлення.
 - Відріжте мережевий кабель від старого приладу.

Утилізуйте мережеву вилку й мережевий кабель окремо від старого приладу.

▶ Під час і після утилізації переконайтеся, що біля винної шафи немає бензину або інших легкозаймистих газів чи рідин.

▶ Небезпека займання через витік мастила або холодоагенту. Холодоагент і мастило, що містяться в приладі, є легкозаймистими. У разі витоку холодоагент або мастило можуть загорітися, якщо їх концентрація достатньо висока та вони потрапляють у контакт із зовнішнім джерелом тепла.

Слідкуйте за тим, щоб не пошкодити холодильний контур під час утилізації цих засобів. Так ви зможете запобігти неконтрольованому витоку холодоагенту (див. дані на заводській табличці) та мастила.

Заходи безпеки та застереження

- ▶ Викид холодоагенту може спричинити травми очей! Стежте за тим, щоб не пошкодити деталі морозильного контуру, наприклад,
- проколюванням каналів холодоагенту у випарнику,
 - згинанням циркуляційних трубок,
 - нанесенням подряпин на покриття.

Символ на компресорі (залежно від моделі)

Ця підказка важлива лише для переробки. При нормальній експлуатації не виникає жодної небезпеки.



- ▶ Масло в разі проковтування або потрапляння в дихальні шляхи може призвести до смерті.

Ваш внесок в охорону навколишнього середовища

Утилізація транспортувальної упаковки

Упаковка захищає прилад від пошкоджень під час транспортування. Матеріали, з яких виготовлена упаковка, безпечні для навколишнього середовища і легко утилізуються, тому підлягають переробці.

Повернення упаковки для її вторинної переробки дозволяє економно витратити сировину та зменшувати кількість відходів. Ваш продавець забере упаковку.

Утилізація відпрацьованого приладу

Електричні й електронні прилади містять цінні матеріали. Вони також містять певні речовини, суміші та деталі, які необхідні для функціонування та безпеки приладів. За умов неналежного використання відпрацьованого приладу або в разі його потрапляння в побутове сміття такі речовини можуть завдати шкоди здоров'ю людини або довкіллю. Тому в жодному разі не утилізуйте відпрацьований прилад разом із побутовим сміттям.



Переконайтеся, що ваш холодильник не буде пошкоджений, доки його не буде утилізовано належним, екологічно безпечним способом.

Так можна переконатися, що холодоагент, який знаходиться в холодильному циклі, а також мастило з компресора не потраплять у довкілля.

Натомість віднесіть прилад до офіційного пункту безкоштовної утилізації відпрацьованих електричних і електронних приладів свого міста, продавця або компанії Miele. Відповідальність за видалення особистих даних на відпрацьованому приладі несе користувач. Ви зобов'язані вилучати використані батарейки та акумулятори, які не є щільно прикріплені до приладу, а також лампи, які можна вилучити неруйнівним способом. Віднесіть їх до відповідного пункту збору, де їх можна буде здати безкоштовно. Простежте, щоб до відправлення на утилізацію прилад зберігався в недоступному для дітей місці.

Екологічна стійкість і захист довкілля

Таким чином можна зекономити енергію ...

- Місце встановлення** За високої температури довкілля винній шафі необхідно частіше охолоджуватися, а тому вона використовує більше енергії. Тому:
- Розміщуйте винну шафу в кімнаті з достатньою вентиляцією.
 - Не розміщуйте винну шафу біля джерела тепла (радіатор, плита).
 - Захистіть винну шафу від впливу прямих сонячних променів.
 - Намагайтеся забезпечити у приміщенні температуру прибл. 20 °С.
 - Регулярно очищуйте вентиляційні отвори від пилу та не закривайте їх.
- Встановлення температури** Чим меншу температуру задано, тим більша витрата енергії. Рекомендовано застосовувати такі налаштування:
- від +12 до +14 °С.
- Експлуатація** Споживання енергії збільшується внаслідок потрапляння тепла й утрудненої циркуляції повітря. Тому:
- Відчиняйте дверцята лише за потреби та якомога швидше зачиняйте їх. Відсортуйте пляшки вина. Це допоможе відразу знайти потрібну.
 - Після відкриття повністю зачиняйте дверцята.
 - Розміщуйте дерев'яні решітки так, як на момент поставки із заводу.
 - Не переповнюйте дерев'яні решітки, щоб повітря могло циркулювати.
 - Тримайте вентиляційні отвори у винній шафі вільними.

Опис приладу

KWTUS 7054

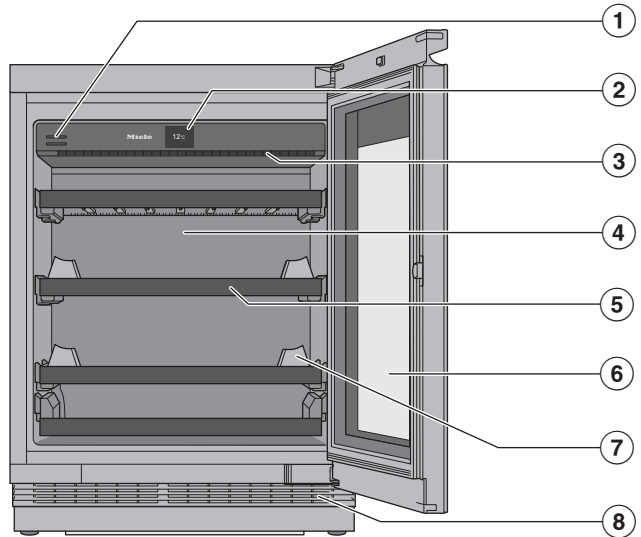

- ① Вугільний фільтр (фільтр Active AirClean)
- ② Дисплей
- ③ Внутрішнє освітлення та демонстраційне світло : використання світлодіодів запобігає впливу на вино нагрівання або ультрафіолетового випромінювання.
- ④ Суха задня стінка для запобігання утворення конденсату
- ⑤ Дерев'яні решітки з планками для підпису (Noteboard)
- ⑥ Скляні дверцята: стійке до ультрафіолетового випромінювання захисне скло надійно оберігає ваше вино від шкідливого впливу ультрафіолетових променів.
- ⑦ Штабелер для оптимізації зберігання пляшок
- ⑧ Вентиляційна решітка

Ознайомлення

KWTUS 7055

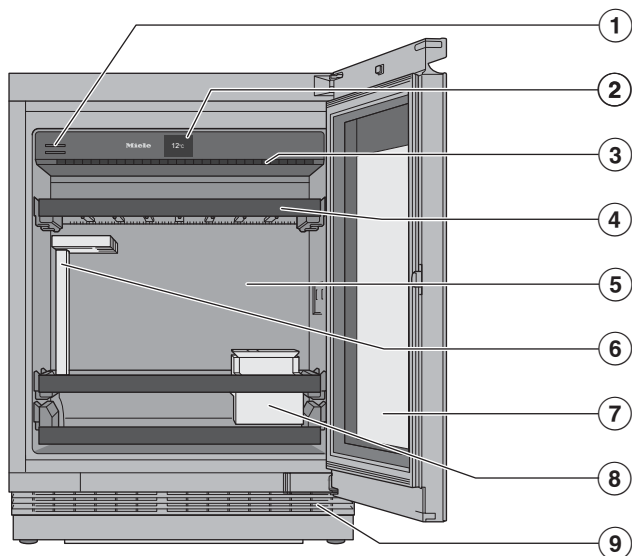



- ① Вугільний фільтр (фільтр Active AirClean)
- ② Дисплей
- ③ Внутрішнє освітлення та демонстраційне світло : використання світлодіодів запобігає впливу на вино нагрівання або ультрафіолетового випромінювання.
- ④ Дерев'яні решітки з планками для підпису (Noteboard)
- ⑤ Суха задня стінка для запобігання утворення конденсату
- ⑥ Набір Сомельє: тримач для бокалів
- ⑦ Скляні дверцята: стійке до ультрафіолетового випромінювання захисне скло надійно оберігає ваше вино від шкідливого впливу ультрафіолетових променів.
- ⑧ Набір Сомельє: коробка для пляшок та аксесуарів (з кришкою та підставкою для ручок)
- ⑨ Вентиляційна решітка

Дисплей

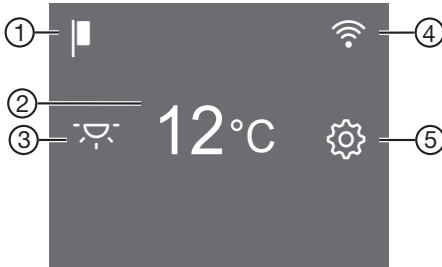
Гострі предмети, такі як олівці, можуть подряпати дисплей.
Доторкайтеся до дисплея лише пальцями.
Якщо ваші пальці холодні, дисплей може не реагувати.



- ① Індикатор режиму презентації (видно, якщо ввімкнено функцію режиму презентації)
- ② Сенсорна кнопка індикації температури для налаштування температури
- ③ Сенсорна кнопка презентаційного підсвічування  для ввімкнення і вимкнення внутрішнього освітлення при зачинених дверцятах приладу (внутрішня підсвітка)
- ④ Індикатор стану з'єднання (відображається тільки якщо налаштовано мережу)
- ⑤ Сенсорні кнопки режиму налаштування  для вибору різних функцій у цьому режимі

Керування винною шафою за допомогою дисплея



- Доторкніться до потрібної зони чи символу на головному екрані.
 - Проведіть по дисплею пальцем вліво або вправо, доки посередині не з'явиться бажане значення/символ.
 - Для підтвердження торкніться на дисплеї потрібного вибору.
- Вибране значення/символ світиться (крім деяких винятків) оранжевим кольором.
- Щоб вийти з рівня налаштування, натисніть  або *ОК*.

Ознайомлення

Режим налаштування

Презентаційне підсвічування

Якщо ви хочете презентувати пляшки при зачинених дверцятах приладу, ви можете налаштувати освітлення таким чином, щоб воно залишалось ввімкненим за зачинених дверцят.

Презентаційне підсвічування вмикається та вимикається за допомогою сенсорної кнопки  на дисплеї. Коли презентаційне підсвічування увімкнене, сенсорна кнопка загоряється оранжевим кольором .

Презентаційне підсвічування можна налаштувати на різні рівні яскравості або повністю вимкнути (див. розділ «Налаштування параметрів»).

Функція блокування /

Увімкнена функція блокування захищає від ненавмисного вимкнення винної шафи та від небажаних налаштувань сторонніми особами, наприклад, дітьми.

Якщо потрібно щось швидко налаштувати, наприклад, температуру, можна тимчасово вимкнути функцію блокування (див. розділ «Налаштування параметрів»).

Вимкнення винної шафи

Тут можна вимкнути винну шафу (див. підрозділ «Вимкнення винної шафи» в розділі «Введення в експлуатацію»).

Режим «Шабат»

Для підтримання релігійних звичаїв винну шафу оснащено режимом «Шабат» (див. розділ «Налаштування параметрів»).

Після ввімкнення режиму «Шабат» тимчасово деактивуються такі налаштування:

- внутрішнє освітлення при відчинених дверцятах
- презентаційне підсвічування, коли дверцята приладу зачинені
- дисплей
- усі акустичні та візуальні сигнали
- активне WLAN-з'єднання
- нагадування (наприклад, індикація фільтра Active AirClean): встановлений інтервал часу призупиняється

Усі інші попередньо ввімкнені функції залишаються активованими.

Коли режим «Шабат» увімкнено, виконати налаштування винної шафи неможливо.

Інформація про режим «Шабат»

Тут можна дізнатись про версію з режимом «Шабат».

Час до спрацювання сигналу про відчинені дверцята

Тут можна встановити час до спрацювання сигналу про відчинені дверцята після відчинення дверцят приладу.

Підключення до мережі

Тут можна виконати перше підключення до мережі, деактивувати та активувати бездротовий зв'язок або скинути конфігурацію мережі (див. розділ «Налаштування параметрів»).

Тон кнопок /

Тут можна ввімкнути або вимкнути тон кнопок (див. розділ «Налаштування параметрів»).

Попереджувальні та звукові сигнали /

Гучність попереджувального та звукового сигналів (наприклад, сигналу про відчинені дверцята або повідомлення про помилку) можна змінити тут. Або ж попереджувальний і звуковий сигнали можна повністю вимкнути, якщо вони заважають (див. розділ «Налаштування параметрів»).

Яскравість дисплея

Тут можна відрегулювати яскравість дисплея відповідно до умов навколишнього освітлення.

Одиниця виміру температури: °C/°F

Тут можна встановити бажану одиницю виміру температури (градуси Цельсія або Фаренгейта).

Режим презентації

Тут можна вимкнути режим презентації, якщо його ввімкнено у заводських налаштуваннях (на дисплеї відобразиться ) (див. розділ «Налаштування параметрів»).

Режим презентації дає можливість демонструвати роботу винної шафи в магазині, не вмикаючи охолодження. Для побутового використання це налаштування не потрібне.

Заводські налаштування

Тут ви можете скинути налаштування винної шафи до заводських налаштувань (див. розділ «Налаштування параметрів»).

Повідомлення: Коли ви утилізуєте свою винну шафу, продаєте її або вводите в експлуатацію вживану винну шафу, скиньте налаштування до заводських, щоб відновити їх. Це також скине конфігурацію мережі, щоб усі особисті дані були видалені з винної шафи. Крім того, попередній власник більше не зможе отримати доступ до винної шафи.

Інформація про винну шафу

Тут ви можете викликати ідентифікацію моделі та серійний номер вашої винної шафи.

Підготуйте цю інформацію про прилад:

- для інтеграції винної шафи у вашу мережу Wi-Fi (див. розділ «Налаштування параметрів», підрозділ «Перше налаштування функції Miele@home»).
- для сервісної служби Miele у випадку несправності (див. розділ «Сервісна служба»).
- для запиту інформації з бази даних EPREL (див. розділ «Сервісна служба»).

Індикація фільтра Active AirClean

Фільтрація повітря за допомогою фільтра Active AirClean гарантує, що повітря не містить пилу та неприємних запахів.

Індикатор фільтра Active AirClean  на дисплеї нагадує приблизно кожні 12 місяців про необхідність заміни фільтра Active AirClean (див. розділ «Очищення та догляд», підрозділ «Заміна фільтра Active AirClean (вугільний фільтр)»).

Ознайомлення

Тут можна активувати індикатор фільтра Active AirClean  (див. розділ «Налаштування параметрів»).

Супутнє устаткування

Вугільний фільтр (фільтр Active AirClean)

Фільтр Active AirClean забезпечує оптимальну фільтрацію повітря та, відповідно, високу якість повітря у винній шафі.

Крейдовий олівець

Використовуйте крейдовий олівець для маркування Noteboard на дерев'яних решітках. Маркування на Noteboard дає змогу отримати загальне уявлення про типи вин, що зберігаються.

Безпека

Попередження про підвищення температури

Винна шафа обладнана температурною сигналізацією, щоб температура не могла непомітно підвищуватися або знижуватися й тим самим завдати шкоди вину.

Якщо температура досягне високого або занадто низького значення, на індикації температури засвітиться червоним .

Додатково лунатиме сигнал, доки аварійний стан не буде завершено або його передчасно не вимкнути.

Те, коли розпізнається температурний діапазон як надто теплий чи надто холодний, залежить від заданої температури.

Звуковий сигнал та індикація з'являються в таких випадках:

- Під час сортування й виймання винних пляшок у прилад потрапляє багато теплого повітря.
- Ви кладете на зберігання велику кількість пляшок вина.
- Відсутнє електропостачання.
- Винна шафа несправна.

Передчасне вимкнення сигналу зміни температури

Перед тим, як вимкнути сигнал зміни температури, слід визначити і виправити причину виникнення сигналу.

Якщо вам заважає попереджувальний сигнал, його можна завчасно вимкнути.

■ Натисніть .

 зникає, а звучання попереджувального сигналу припиняється.

Індикатор температури блимає протягом приблизно 1 хвилини, показуючи найтеплішу температуру, яка була присутня в цій зоні до цього часу. Потім на індикаторі температури відображається поточна температура температурної зони.

Сигнал про відчинені дверцята

Винна шафа оснащена дверною сигналізацією, яка запобігає втраті енергії, коли дверцята приладу відчинені, і захищає пляшки з вином від коливань температури.

Коли дверцята приладу залишаються відчиненими тривалий час, на дисплеї символ  світиться жовтим. Крім то-

го, лунає попереджувальний сигнал та імпульсами світиться внутрішнє освітлення.

Час до припинення сигналу може бути змінений (див. розділ «Налаштування параметрів», підрозділ «Змінення часу до припинення сигналу [🔔]»).
Звуковий попереджувальний сигнал

сигналізації про відчинені дверцята можна вимкнути (див. розділ «Налаштування параметрів», підрозділ «Змінення гучності попереджувального та звукового сигналів [🔔]/[🔊]»).
Як тільки дверцята приладу закриваються, звучання попереджувального сигналу припиняється, і символ [🔔] згасає на дисплеї.

Як тільки дверцята приладу закриваються, звучання попереджувального сигналу припиняється, і символ [🔔] згасає на дисплеї.

Попереднє вимкнення сигналу про відчинені дверцята

■ Натисніть [🔔].

Попереджувальний сигнал вимикається, [🔔] а внутрішнє освітлення залишається увімкненим.

Якщо дверцята приладу не зачиняються, дверна сигналізація знову лунає через деякий час.

Об'єднання приладів у мережу

Винну шафу оснащено інтегрованим модулем WLAN. Модуль WLAN дає змогу підключитися до домашньої мережі й використовувати додаток Miele на мобільному пристрої.

Після підключення винної шафи до бездротової локальної мережі з'єднання автоматично відновлюється щоразу, коли ви її вмикаєте.

Переконайтеся, що в місці встановлення винної шафи достатня потужність сигналу мережі WLAN.

Через підключення винної шафи до мережі WLAN витрати енергії підвищуються, навіть коли винну шафу вимкнено.

Додаткові розумні функції в додатку Miele*

Підключившись до мережі через додаток Miele, ви отримаєте доступ до численних додаткових функцій, зокрема таких:

- Отримати інформацію про статус
- Використання додаткових корисних функцій
- Завдяки оновленням програмного забезпечення винна шафа завжди залишається на найсучаснішому рівні розробок Miele.

Більш детальну інформацію про розумні додаткові функції можна знайти на сайті Miele, в Apple App Store® або Google Play Store™.

* Додаткова цифрова пропозиція від Miele & Cie. KG. Діапазон функцій може відрізнятись залежно від моделі та країни. Ви повинні погодитися із Загальними умовами й політикою конфіденційності для цифрових продуктів і послуг Miele в додатку Miele. Miele залишає за собою право змінювати або припиняти цифрові пропозиції в будь-який час.

Ознайомлення

Оформлення внутрішнього простору

Виймання та повторне встановлення дерев'яної решітки

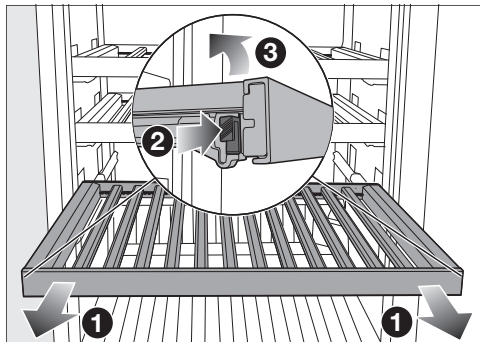

- Потягніть решітку вперед ①.
- Натисніть на фіксатори ② з обох боків дерев'яної решітки і підніміть її вгору ③.
- Щоб встановити дерев'яну решітку на місце, спочатку покладіть її на задню частину висувних напрямних так, щоб вона зафіксувалася на своєму місці.
- Притисніть передню частину дерев'яної решітки до висувних напрямних так, щоб фіксатори зафіксувалися на місці.

⚠ Небезпека травмування пляшками, що падають.

Пляшки можуть приклеїтися до дерев'яної решітки знизу й випасти з винної шафи/холодильника під час витягання решітки.

Завжди витягайте дерев'яну решітку обережно.

⚠ Небезпека травмування та пошкодження через бите скло. Якщо закрити скляні дверцята тоді, коли дерев'яна решітка або пляшки вина виступають вперед, це може стати причиною пошкодження дверцят.

Стежте за тим, щоб дерев'яна решітка чи пляшки вина не виступали вперед.

Адаптація дерев'яної решітки (FlexiFrame) до розміру пляшки

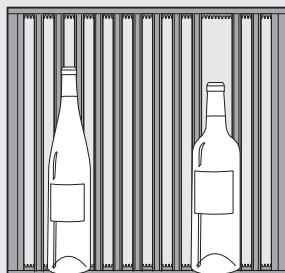

- Окремі дерев'яні планки на дерев'яній решітці можна знімати або переміщати за потреби.

Це дає змогу гнучко адаптувати дерев'яну решітку до розміру ваших пляшок вина.

Планки нижньої решітки не регулюються.

Максимальна ємність

KWTUS 7054

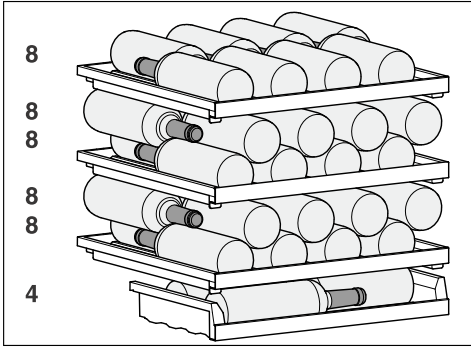

У приладі можна зберігати максимум 44 пляшки вина (0,75 л; форма пляшки – Бордо).

KWTUS 7055

Можна зберігати максимум 12 пляшок вина (0,75 л; форма пляшки – Бордо), 8 пляшок вина на верхній дерев'яній решітці, 2 вертикально і 2 на нижній дерев'яній решітці.

⚠ Небезпека пошкодження через перенапругу.

Перевищення рекомендованого максимального навантаження може призвести до пошкодження дерев'яних решіток.

Кожну дерев'яну решітку можна навантажувати вагою не більше 25 кг. Не ставте пляшки в стопку на дерев'яній решітці більш ніж у два шари.

Маркування етикетки (Noteboard)

Щоб забезпечити оптимальний огляд вин, що зберігаються, на дерев'яних решітках можна підписати етикетки Noteboard.

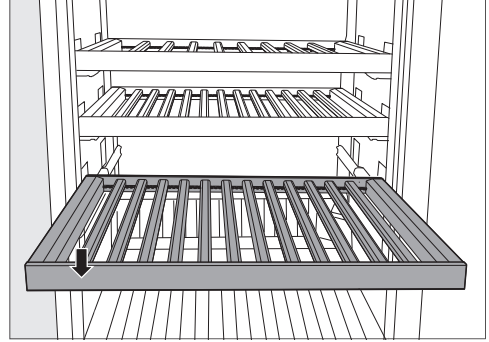

- Потягніть решітку трохи вперед.
- Небажані написи можна стерти вологою серветкою.

⚠ Небезпека пошкодження через неправильні мийні засоби для очищення.

Очищення етикеток (Noteboard) мийним засобом може призвести до пошкодження їхнього покриття. Не очищуйте етикетки Noteboard мийними засобами, а протирайте їх лише чистою водою.

- Позначте етикетку Noteboard крейдяним олівцем, що входить до комплекту.

Як альтернативу, ми рекомендуємо для маркування такі продукти:

- рідка крейда, як-от крейдяний маркер edding 4095
- звичайна крейда для дошки

Ознайомлення

 **Небезпека пошкодження через використання невідповідного приладдя.**

Ніколи не пишть на етикетці Noteboard кульковою ручкою, кольоровим чи звичайним олівцем, коректором, восковою крейдою, масляною пастеллю, фломастером (наприклад, перманентним чи текстовим маркером тощо). Їх складно або взагалі неможливо видалити з етикетки Noteboard.

Використовуйте лише рекомендовані засоби, оскільки вони легко видаляються з етикетки Noteboard.

Устаткування, що можна придбати додатково

Компанія Miele розробила допоміжне устаткування та засоби для очищення та догляду за Вашим приладом.

В інтернет-магазині Miele, у сервісній службі Miele або у спеціалізованому магазині Miele ви можете придбати товари, спеціально розроблені для вашої винної шафи, такі як, засоби догляду за обладнанням та аксесуари.

Ви можете отримати доступ до інтернет-магазину Miele за допомогою QR-коду:



Перед першим використанням

- Вийміть непотрібні пакувальний матеріал і захисну плівку.

Короткі дерев'яні планки з перехресним кріпленням використовуються лише для кріплення інших дерев'яних планок до дерев'яної решітки.

Короткі дерев'яні планки можна зняти і безпечно утилізувати разом із побутовими відходами. Ці дерев'яні планки виготовляються з надлишків виробництва і використовуються для забезпечення транспортної безпеки з міркувань сталого розвитку.



- Промийте внутрішню частину приладу й устаткування (див. розділ «Чищення та догляд»).

Підключення винної шафи

- Підключіть винну шафу до електромережі, як описано в розділі «Встановлення», підрозділ «Підключення електроживлення».

Спочатку на дисплеї з'явиться Miele, а потім .

Активация вугільного фільтра (фільтр Active AirClean)

- Увімкніть індикацію фільтра Active AirClean  (див. розділ «Налаштування параметрів», підрозділ «Увімкнення індикації фільтра Active AirClean »).

Розташування дерев'яних планок на дерев'яних решітках

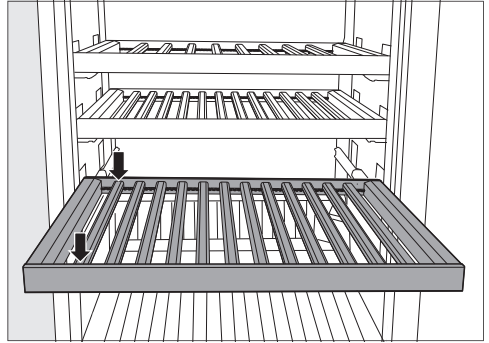

- Розмістіть дерев'яні планки через рівні проміжки на дерев'яній решітці й зафіксуйте їх у потрібному положенні.

Це дає вам місце на дерев'яній решітці для максимальної місткості пляшок (0,75 л: форма пляшки – пляшка Бордо).

Налаштування штабелера

Використовуючи штабелер, ви можете досягти максимальної ємності у винній шафі.

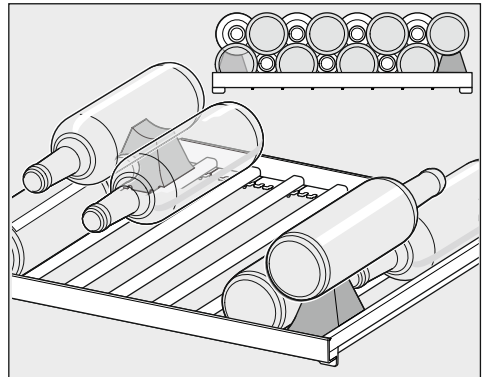

- Вставте штабелер праворуч і ліворуч між двома крайніми планками дерев'яної решітки.

Введення в експлуатацію

Ввімкнення винної шафи



- На дисплеї натисніть .

Якщо не торкатися дисплея протягом деякого часу, він переходить у режим енергозбереження й тьмяніє.

Винна шафа почне охолоджуватись, а освітлення вмикатиметься під час відчинення дверцят.

Залежно від температури в приміщенні та налаштувань, перш ніж буде досягнуто встановлену температуру й вона на тривалий час висвітиться на дисплеї, може минути кілька годин.

Вимкнення винної шафи

- Натисніть .
- Проведіть пальцем вліво або вправо, доки посередині не з'явиться символ .
- Натисніть .

Внутрішнє освітлення й охолодження вимкнуться.

На дисплеї з'являється .

Зверніть увагу: винна шафа не відключається від електромережі в разі вимкнення.

У разі тривалої відсутності

У залишеному на тривалий час із зачиненими дверцятами вимкненому, але не вимитому приладі може з'явитися цвіль.

Очистіть винну шафу.

Якщо ви тривалий час не будете користуватися приладом, дотримуйтеся нижченаведеного.

- Вимкніть винну шафу.

- Витягніть мережеву вилку з розетки або вимкніть запобіжник на щитку.
- Щоб винна шафа достатньо провітрянчалася та щоб запобігти утворенню неприємних запахів, очистьте її й залиште відчиненою.

Вимоги до створення мережі

Зверніть увагу на наступні вимоги до створення мережі:



1. На місці встановлення доступна домашня мережа. Підготуйте пароль до бездротової локальної мережі.
2. Додаток Miele доступний на мобільному пристрої.
3. У вас є обліковий запис користувача в додатку Miele.

Додаток Miele

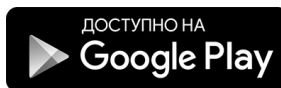
Додаток Miele@home Ви можете безкоштовно завантажити в Apple App Store® або Google Play Store™.



Підключення до мережі в перший раз

- Натисніть символ .
- Проведіть пальцем вліво або вправо, доки посередині не з'явиться символ .
- Натисніть символ .
- Виберіть бажаний спосіб підключення (мобільний додаток або WPS).

Після успішної реєстрації на екрані відобразиться символ .

Якщо з'єднання встановити не вдалось, з'явиться символ .

- У цьому випадку потрібно запустити процес знову.
- Щоб вийти з цього меню, натисніть символ .

Керування

Налаштування температури

Для тривалого зберігання ваших вин рекомендується температура від 12 до 14 °C.

- Доторкніться до індикації температури на дисплеї.
- Проводьте пальцем вліво або вправо, доки посередині не з'явиться потрібне значення температури.
- Для підтвердження натисніть на потрібне значення температури.
- Щоб вийти з цього рівня налаштування, натисніть ↵.

Індикація температури знову показує фактичну температуру, яка на цей час установилась у температурній зоні винної шафи.

Температура у винній шафі підвищується, якщо:

- Часто й надовго відчиняються дверцята.
- Зберігається багато пляшок вина.
- Щойно вставлені пляшки з вином теплі.
- Навколо винної шафи висока температура. Винна шафа розрахована на певний кліматичний клас (діапазон температур у приміщенні), меж якого необхідно дотримуватися.

Можливі значення для налаштування температури

Температуру можна встановлювати від 5 °C до 20 °C.

Індикація температури

У звичайному режимі на дисплеї відображається **середня, фактична температура**, яка встановилась у винній шафі.

Залежно від температури в приміщенні та налаштувань, перш ніж буде досягнуто встановлену температуру й вона на тривалий час висвітлиться на дисплеї, може минути кілька годин.

Налаштування вологості (ActiveHumidity) у нижній температурній зоні винної шафи

•••Δ

Для правильної роботи налаштування вологості потрібна температура навколишнього середовища від 19 до 28 °C.

- Доторкніться до індикації температури нижньої температурної зони винної шафи.
- Проведіть пальцем вліво, доки посередині не з'явиться •••Δ.
- Натисніть •••Δ.
- Проводьте пальцем вліво або вправо, доки посередині не з'явиться потрібна вологість (Δ або ΔΔΔ).
- Для підтвердження натисніть на потрібне налаштування.
- Щоб вийти з цього рівня налаштування, натисніть ↵.

Залежно від температури в приміщенні та встановленої вологості, для досягнення та відображення бажаної вологості може знадобитися кілька днів.

Можливі значення для налаштування вологості

Ви можете регулювати вологість у 2 етапи й таким чином адаптувати її до ваших індивідуальних потреб.

- Δ низька вологість
- ΔΔΔ висока вологість

Якщо ви хочете використовувати нижню температурну зону винної шафи для довготривалого зберігання винних пляшок із натуральними корками, ми рекомендуємо вибрати високий рівень вологості ΔΔΔ.

Зверніть увагу, що споживання енергії дещо зростає зі збільшенням рівня вологості.

Набір Сомельє

(залежно від моделі)

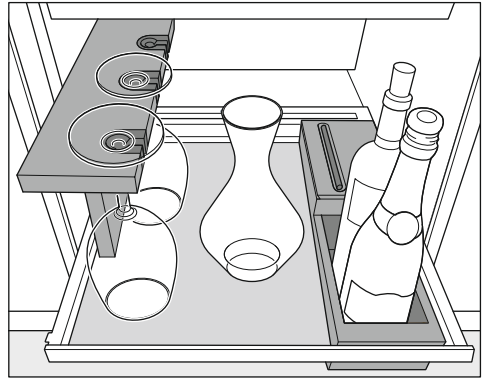

За допомогою набору Сомельє вино можна підготувати до споживання вже у винній шафі. Це дає змогу зберігати келихи та аксесуари у винній шафі, відкорковувати вино у винній шафі та зберігати вже відкорковані пляшки з вином.

Силіконова накладка

Дерев'яні деталі вашої винної шафи необроблені, делікатні та не захищені від зовнішніх впливів.

Найкраще негайно видаляти бруд із дерев'яних частин.

Використовуйте силіконову накладку, щоб захистити піднос.

Силіконова підставка гарантує, що склянки й пляшки надійно стоять.

Крім того, силіконове покриття, що легко витирається, запобігає появі непривабливих плям.

Переконайтеся, що силіконова накладка чиста. Забруднення (наприклад, залишки їжі або напоїв) можуть сприяти росту цвілі у винній шафі за високої температури й вологості.

Керування

Тримач для бокалів

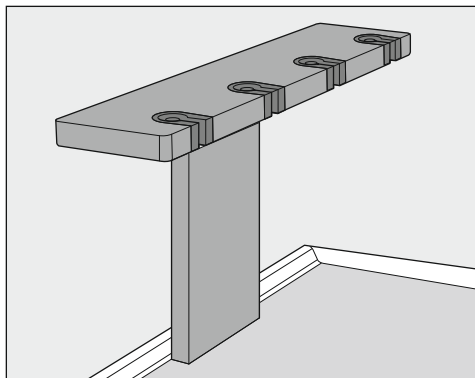

Бокал вина можна за потреби зберігати і охолоджувати в тримачі для бокала.

Тримач для бокалів пропонує місце для 4 бокалів.

Ящик для пляшок із коробкою для аксесуарів

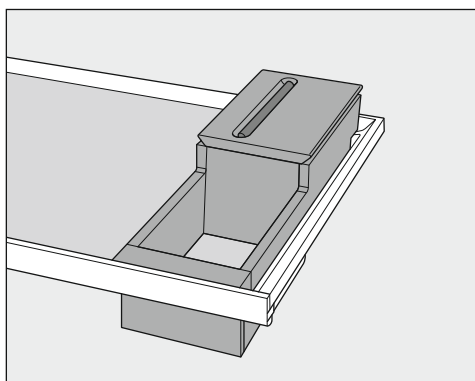

Відкриті пляшки вина можна зберігати в ящику для пляшок.





У коробці для аксесуарів можна зберігати такі аксесуари, як штопор або капсульні ножі.

Якщо потрібно, закрийте коробку для аксесуарів кришкою і скористайтесь вбудованим лотком для ручок.

Доки ви знаходитесь в режимі налаштувань , сигнал про відчинені дверцята та інші попереджувальні сигнали автоматично припиняється.



Налаштування яскравості презентаційного підсвічування

Презентаційне підсвічування можна налаштувати на різні рівні яскравості або повністю вимкнути.

- Натисніть .
- Проведіть пальцем вліво або вправо, доки посередині не з'явиться символ .
- Натисніть .
- Виберіть потрібний рівень яскравості, провівши пальцем ліворуч або праворуч по сегментній шкалі (рівень 1–7).
- Якщо ви хочете повністю вимкнути презентаційне підсвічування, проведіть пальцем вліво, доки сегментна смуга повністю не згасне.
- Підтвердьте потрібне значення налаштування, торкнувшись лінії.
- Або підтвердьте потрібне значення налаштування, торкнувшись .
- Щоб вийти з цього рівня налаштування, натисніть .
- Зачиніть дверцята приладу.



Змінені налаштування стають видимими лише тоді, коли дверцята приладу зачинені.

Увімкнення функції блокування /

- Натисніть на символ .
- Проведіть пальцем вліво або вправо, доки посередині не з'явиться символ .

- Натисніть на символ .

При увімкненій функції блокування  світиться оранжевим.

- Щоб вийти з цього меню, натисніть на символ .
- Зачиніть дверцята приладу. Лише потім активується функція блокування .

Тимчасова деактивація функції блокування /

Якщо потрібно налаштувати, наприклад, температуру, можна тимчасово вимкнути функцію блокування:





- Доторкніться до індикації температури.
- Натисніть і утримуйте  протягом 6 секунд.

Індикація переходить до налаштування температури.

- Тепер можна виконати потрібні налаштування.

Зачинення дверцят приладу знову вмикає функцію блокування .

Повне вимкнення функції блокування /

- Натисніть на символ .
- Натисніть і утримуйте  протягом 6 секунд.
- Проведіть пальцем вліво або вправо, доки посередині не з'явиться символ .
- Натисніть на символ .



При вимкненій функції блокування білим світиться .

- Щоб вийти з цього меню, натисніть на символ .

Налаштування параметрів

Увімкнення режиму «Шабат»

Коли увімкнено режим «Шабат» , неможливо змінювати жодні налаштування.

- Натисніть на символ .
- Проведіть пальцем вліво або вправо, доки посередині не з'явиться символ .
- Натисніть на символ .

Символ  загоряється оранжевим.

- Щоб вийти з цього меню, натисніть на символ .

Якщо увімкнено режим «Шабат» , відповідний індикатор відображається на дисплеї протягом прибл. 3 секунд.

Після цього дисплей вимикається.

Стежте за тим, щоб дверцята приладу були щільно зачинені, оскільки візуальні й звукові сигнали наразі вимкнено.

Вимкнення режиму «Шабат»

Режим «Шабат»  автоматично вимикається прибл. через 80 годин.

При цьому режим «Шабат»  можна також вимкнути вручну у будь-який момент.

- Натисніть на темний дисплей.

З'являється символ .

- Натисніть на символ .





Символ  загоряється оранжевим.

- Знову натисніть на символ .





Якщо режим «Шабат» вимкнено, символ  світиться білим.

- Щоб вийти з цього меню, натисніть .





Змінення часу до спрацювання сигналізації відчинених дверцят

- Натисніть на символ .
- Проведіть пальцем вліво або вправо, доки посередині не з'явиться символ .
- Натисніть на символ .
- Проводьте пальцем вліво або вправо, доки посередині не з'явиться потрібне значення часу: від 30 сек до 3 хв 30 сек.
- Для підтвердження натисніть на потрібний варіант.
- Щоб вийти з цього меню, натисніть на символ .

Деактивація з'єднання з WLAN





- Натисніть на символ .
 - Проведіть пальцем вліво або вправо, доки посередині не з'явиться символ @.
 - Натисніть на символ @.
 - Щоб розірвати з'єднання з WLAN, натисніть .
- З'являється символ .
- Щоб вийти з цього меню, натисніть на символ .

Активація з'єднання з WLAN

- Натисніть на символ .
 - Проведіть пальцем вліво або вправо, доки посередині не з'явиться символ @.
 - Натисніть на символ @.
 - Щоб активувати з'єднання з бездротовою мережею, натисніть .
- З'являється символ .
- Щоб вийти з цього меню, натисніть на символ .

Якщо з'єднання з WLAN активовано, на дисплеї світиться .

Скидання конфігурації мережі





- Натисніть на символ .
- Проведіть пальцем вліво або вправо, доки посередині не з'явиться символ @.
- Натисніть на символ @.
- Проведіть пальцем вліво або вправо, доки посередині не з'явиться символ .
- Натисніть на символ .
- Натисніть на символ .
- Щоб вийти з цього меню, натисніть на символ .

Усі виконані налаштування та введені значення для Miele@home скидаються.

З'єднання з бездротовою мережею наразі деактивовано, і на головному екрані згасає символ .





Якщо холодильник утилізується, продається, або в експлуатацію вводиться холодильник, який уже був у використанні, скиньте його налаштування мережі. Усі особисті дані будуть видалені з холодильника. Крім того, попередній власник більше не зможе отримати доступ до холодильника.

Вимкнення звуку кнопок

- Натисніть на символ .
 - Проведіть пальцем вліво або вправо, доки посередині не з'явиться символ .
 - Натисніть на символ .
- Якщо звук кнопок вимкнено, на дисплеї світиться білим символ .



- Щоб вийти з цього меню, натисніть на символ .

Увімкнення звуку кнопок

- Натисніть на символ .
 - Проведіть пальцем вліво або вправо, доки посередині не з'явиться символ .
 - Натисніть на символ .
- Якщо звук кнопок увімкнений, символ  світиться оранжевим.
- Щоб вийти з цього меню, натисніть на символ .

Налаштування параметрів

Регулювання гучності попереджувального та звукового сигналів /



- Натисніть на символ .
- Проведіть пальцем вліво або вправо, доки посередині не з'явиться символ .
- Натисніть на символ .
- Виберіть потрібну гучність, провівши пальцем вліво або вправо по сегментній шкалі (рівень 1–7).
- Якщо ви хочете повністю вимкнути попереджувальні та контрольні звукові сигнали, проведіть пальцем вліво, доки сегментна шкала повністю не згасне.
- Підтвердьте потрібне налаштування, натиснувши на шкалу.

При вимкненому попереджувальному та контрольному звуковому сигналах символ  світиться білим.

Коли попереджувальний та контрольний звуковий сигнал увімкнено, символ  світиться оранжевим.



- Щоб вийти з цього меню, натисніть на символ .

Зміна яскравості дисплея





- Натисніть на символ .
- Проведіть пальцем вліво або вправо, доки посередині не з'явиться символ .
- Натисніть на символ .
- Виберіть потрібний рівень яскравості, провівши пальцем вліво або вправо по сегментній шкалі (рівень 1–7).
- Підтвердьте потрібне налаштування, натиснувши на шкалу.

- Щоб вийти з цього меню, натисніть на символ .

Вибір одиниці виміру температури: °C/°F





- Натисніть на символ .
- Проведіть пальцем вліво або вправо, доки посередині не з'явиться символ °C або °F.
- Натисніть °C або °F, щоб змінити одиницю виміру температури. З'являється °C або °F.
- Щоб вийти з цього меню, натисніть на символ .

Вимкнення режиму презентації

- Натисніть на символ .
- Натисніть на символ .
- Проведіть пальцем вліво або вправо, доки посередині не з'явиться символ .
- Натисніть на символ .



Після вимкнення режиму презентації  холодильник також вимикається, і його потрібно ввімкнути знову.

Скидання до заводських налаштувань

- Натисніть на символ .
- Проведіть пальцем вліво або вправо, доки посередині не з'явиться символ .
- Натисніть на символ .
- З'являється символ .
- Натисніть на символ .

Холодильник вимикається, і його потрібно ввімкнути знову.

Активация індикатора фільтра Active AirClean

- Натисніть .
- Проведіть пальцем вліво або вправо, доки посередині не з'явиться символ .
- Натисніть .

Коли індикатор фільтра Active AirClean активовано, він світиться  оранжевим кольором.

- Щоб вийти з цього рівня налаштування, натисніть .

Чищення та догляд

Типову табличку всередині винної шафи не можна знімати. Вона знадобиться в разі виникнення несправності.

Стежте за тим, щоб вода не потрапляла в електронний блок і підсвічування.

 **Небезпека** пошкодження через потрапляння вологи.

Пара пароочищувача може пошкодити пластик і електричні деталі.

Не використовуйте пароочищувачі для чищення винної шафи.

 **Небезпека** для здоров'я через потрапляння домішок.

Забруднення, що потрапляють ззовні (наприклад, залишки їжі або напоїв), можуть сприяти росту цвілі у винній шафі при підвищеній температурі та вологості.

У винну шафу кладіть лише чисті пляшки вина та чисті аксесуари.

Вказівки щодо вибору мийних засобів

Для чищення внутрішнього простору приладу використовуйте лише прості побутові засоби для чищення й догляду.

Щоб не пошкодити зовнішні поверхні, **не** застосовуйте для очищення

- мийні засоби на основі соди, аміаку, кислоти чи хлориду
- мийні засоби для видалення накипу
- абразивні мийні засоби (наприклад, у вигляді порошку або пасти, наждак)

- мийні засоби, що містять розчинники
- мийні засоби для очищення нержавіючої сталі;
- засоби для чищення посудомийних машин
- спреї для чищення духових шаф
- засоби для чищення склокерамічних панелей конфорок (за винятком очищення передньої скляної поверхні)
- засіб для очищення скла (за винятком очищення передньої скляної поверхні: засіб для миття скла на спиртовій основі, що не містить домішок, таких як цитрусові тощо)
- абразивні жорсткі губки та щітки (наприклад, губки для чищення кастрюль)
- губки з еластичного пінопласту
- гострі металеві скребки

Рекомендовано використовувати для чищення чисту губку, ледь теплу воду та трохи м'якого мийного засобу.

Підготовка винної шафи до очищення

- Вимкніть винну шафу.

На дисплеї з'являється , і охолодження вимикається.

- Вийміть із приладу пляшки з вином та покладіть їх у прохолодне місце.
- За потреби зніміть усі знімні частини для очищення (див. розділ «Ознайомлення», підрозділ «Облаштування внутрішнього простору»).
- Дістаньте всі знімні аксесуари для чищення.

Очищення внутрішнього простору

Регулярно очищуйте винну шафу, щонайменше один раз на місяць.

У разі тривалого впливу забруднення за певних умов очистити поверхні буде неможливо.

Поверхні можуть змінитися чи втратити свій колір.

Найкраще негайно видаляти забруднення.

- Очистіть внутрішній простір чистою губкою, ледь теплою водою та невеликою кількістю побутового м'якого миючого засобу.
- Промивайте всі деталі вручну, а не в посудомийній машині.
- Чистьте всі частини з **дерева** ледь вологим рушником. Він **не** має бути мокрим.

 **Небезпека пошкодження через неправильні мийні засоби для очищення.**

Очищення етикеток (Noteboard) мийним засобом може призвести до пошкодження їхнього покриття. Не очищуйте етикетки Noteboard мийними засобами, а протирайте їх лише чистою водою.

- Промийте після очищення чистою водою, а потім протріть усе насухо ганчіркою.
- На деякий час залиште дверцята приладу відчиненими для провітрювання, щоб уникнути утворення запаху.
- Дверцята приладу необхідно очищувати за допомогою засобу для чищення скла.

Зняття та очищення силіконових накладок (залежно від моделі)

 **Небезпека пошкодження через неправильне очищення.**

Очищення силіконових накладок у посудомийній або пральній машині може призвести до їх пошкодження.

Очищуйте силіконові накладки виключно вручну.

- Зніміть силіконові накладки.
- Очищуйте силіконові накладки теплою водою та м'яким мийним засобом.
- Після того просушіть силіконові накладки рушником.
- Покладіть силіконові накладки назад тільки після того, як вони повністю висохнуть.

 **Небезпека пошкодження через неналежне сушіння.**

Силіконові накладки будуть пошкоджені, якщо їх сушити в духовій шафі.

Ніколи не сушіть силіконові накладки в духовці.

Чищення та догляд

Заміна фільтра Active AirClean

Ви можете придбати новий фільтр Active AirClean в сервісній службі, спеціалізованому магазині або інтернет-магазині компанії Miele.

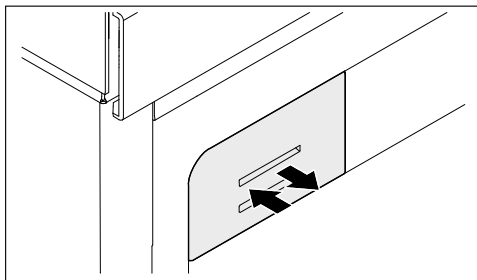

- Натисніть тримач фільтра всередину, знову відпустіть і витягніть його.

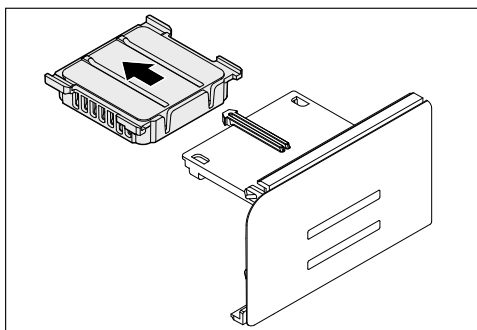

- Витягніть використаний фільтр Active AirClean.
- Утилізуйте використаний фільтр Active AirClean разом із побутовими відходами.

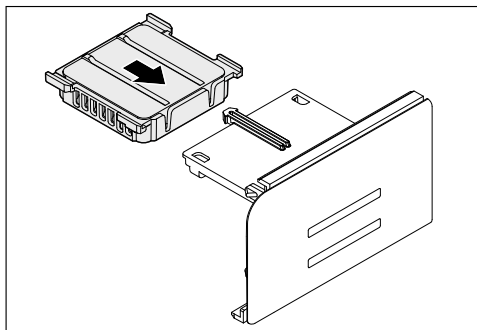

- Вставте новий фільтр Active AirClean.

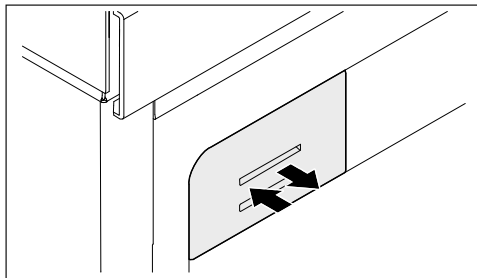

- Засуньте кришку фільтра до упору.

Очищення ущільнення дверцят

 **Небезпека пошкодження через неправильне очищення.**
Унаслідок обробки маслами або жирами ущільнення дверцят може стати пористим.
Забороняється обробляти ущільнення дверцят за допомогою масел і жирів.

- Регулярно очищуйте ущільнення дверцят чистою водою й ретельно витирайте їх ганчіркою насухо.

Очищення вентиляційних профілів

Скупчення пилу збільшує витрати електроенергії.

- Регулярно очищуйте профілі для вентиляції і видалення повітря щіткою або пилососом (використовуйте, наприклад, всмоктувальну щітку для пилососів Miele).

Після чищення

- Установіть усі деталі у винну шафу.
- Увімкніть винну шафу.
- Поставте пляшки з вином у прилад і зачиніть дверцята.

Автоматичне розморожування

Винна шафа розморожується автоматично.

Усунення несправностей

Ви можете самостійно усунути більшість помилок та дефектів. У багатьох ситуаціях так ви заощадите час і гроші, тому що вам не доведеться викликати майстра із сервісної служби.

Ви можете знайти інформацію про самостійне усунення несправностей на сайті www.miele.com/service.



За можливості не відкривайте винну шафу до усунення несправності, щоб зберегти холод усередині.





Проблема	Причина і усунення
Винна шафа не охолоджує.	Винна шафа не ввімкнена. ■ Увімкніть винну шафу.
	Вилка неправильно вставлена в розетку або штекер приладу неправильно вставлений. ■ Вставте штепсельну вилку в розетку, а вилку приладу – в розетку приладу.
	Спрацював запобіжник на електрощитку. Винну шафу, мережу чи інший прилад може бути пошкоджено. ■ Зверніться до кваліфікованого електрика або до сервісної служби.

Усунення несправностей

















Проблема	Причина і усунення
<p>Компресор вмикається все частіше й довше, а температура у винній шафі падає.</p>	<p>Вентиляційні отвори заставлені або запилені.</p> <ul style="list-style-type: none"> ■ Не заставляйте вентиляційні отвори сторонніми предметами. ■ Регулярно очищуйте вентиляційні отвори від пилу.
	<p>Дверцята приладу часто відчиняють. У приладі зберігається велика кількість пляшок вина.</p> <ul style="list-style-type: none"> ■ Відчиняйте дверцята лише за потреби та якомога швидше зачиняйте їх. <p>Потрібна температура встановлюється знову через певний час.</p>
	<p>Дверцята приладу зачинені не щільно.</p> <ul style="list-style-type: none"> ■ Зачиніть дверцята приладу. <p>Потрібна температура встановлюється знову через певний час.</p>
	<p>Температура у приміщенні зависока. Чим вища температура у приміщенні, тим довше працює компресор.</p> <ul style="list-style-type: none"> ■ Дотримуйтеся вказівок із розділу «Установлення», підрозділу «Місце встановлення».
	<p>У винній шафі встановлено занижку температуру.</p> <ul style="list-style-type: none"> ■ Змініть налаштування температури.
<p>Усередині винної шафи утворився конденсат. Можливо, неправильно зачинено дверцята приладу.</p>	<p>Ущільнення дверцят вийшло з паза.</p> <ul style="list-style-type: none"> ■ Перевірте, чи правильно знаходиться ущільнення дверцят в пазу.
	<p>Пошкоджено ущільнення дверцят.</p> <ul style="list-style-type: none"> ■ Перевірте ущільнення дверцят на пошкодження.
<p>Ущільнення дверцят пошкоджено та потребує заміни.</p>	<p>Ущільнення дверцят можна замінити без інструмента.</p> <ul style="list-style-type: none"> ■ Замініть ущільнення дверцят. Їх можна придбати у фірмових магазинах або сервісній службі компанії Miele.

Усунення несправностей







Загальні проблеми з винним холодильником



Проблема	Причина і усунення
Дерев'яні планки на дерев'яних решітках деформуються.	Зміна об'єму внаслідок поглинання вологи або висихання є характерною ознакою деревини. Підвищена вологість у винній шафі впливає на дерев'яні решітки. За певних обставин дерев'яні деталі можуть деформуватися, а також можуть з'явитися тріщини. Сучки та зернистість деревини є частиною її характеристики.
На етикетках винних пляшок утворюється цвіль.	Залежно від виду клею, який використовується для наклеювання етикеток, можливе незначне утворення цвілі на етикетках. ■ Видаліть всю цвіль. Вимийте пляшки і видаліть залишки клею, якщо вони є.
На етикетках винних пляшок утворюється білий наліт.	Пробки окисляються, контактуючи із повітрям. ■ Витріть наліт за допомогою сухої серветки. Наліт не вплине на якість вина.
Попереджувальний сигнал не лунає, хоча дверцята приладу залишалися відчиненими протягом тривалого часу.	Це не є ознакою помилки. Попереджувальний сигнал вимкнено у меню налаштувань. Якщо потрібно знову ввімкнути сигналізацію: ■ Натисніть на символ  . ■ Проведіть пальцем вліво або вправо, доки посередині не з'явиться символ  . ■ Натисніть на символ  . ■ Виберіть потрібну гучність, провівши пальцем вправо по сегментній шкалі. ■ Підтвердьте потрібне налаштування, натиснувши на шкалу. При ввімкненому попереджувальному та звуковому сигналах символ  orange світиться оранжевим.

Повідомлення на дисплеї



Помилка	Причина і усунення
<p>На дисплеї світиться символ , прилад не охолоджує, приладом можна керувати, ввімкнено внутрішнє освітлення.</p>	<p>Увімкнено режим презентації.</p> <ul style="list-style-type: none"> ■ Натисніть . ■ Натисніть . ■ Проведіть пальцем вліво або вправо, доки посередині не з'явиться символ . ■ Натисніть . <p>Після вимкнення режиму презентації  винна шафа також вимикається, і її потрібно знову ввімкнути.</p>
<p>На дисплеї нічого не відображається. Він темний.</p>	<p>Увімкнено режим «Шабат» : внутрішнє освітлення вимкнено, винна шафа охолоджує.</p> <ul style="list-style-type: none"> ■ Натисніть на темний дисплей. <p>З'являється .</p> <ul style="list-style-type: none"> ■ Натисніть . <p> світиться оранжевим.</p> <ul style="list-style-type: none"> ■ Знову натисніть символ . <p>Якщо режим «Шабат» вимкнено, символ  світиться білим кольором.</p> <hr/> <p>Енергозберігаючий режим увімкнено: якщо не торкатися дисплея протягом деякого часу, він переходить в енергозберігаючий режим і стає темним.</p>
<p>На дисплеї світиться , керування винною шафою неможливе.</p>	<p>Функцію блокування ввімкнено.</p> <ul style="list-style-type: none"> ■ Тимчасово або повністю вимкніть блокування винної шафи (див. розділ «Налаштування параметрів»).
<p>На дисплеї світиться , і додатково лунає сигнал.</p>	<p>Індикатор фільтра ActiveAirClean  нагадує про необхідність заміни фільтра ActiveAirClean.</p> <ul style="list-style-type: none"> ■ Замініть фільтр ActiveAirClean (див. розділ «Чистення та догляд», підрозділ «Заміна фільтра ActiveAirClean») і підтвердьте заміну фільтра ActiveAirClean, натиснувши ОК. Підтвердьте заміну фільтра ActiveAirClean, торкнувшись символу  на дисплеї. <p>Символ  зникне з дисплея.</p>

Усунення несправностей



Помилка	Причина і усунення
На екрані світиться жовтим  , крім того, лунає попереджувальний сигнал та імпульсами світиться внутрішнє освітлення.	<p>Спрацював сигнал про відчинені дверцята.</p> <ul style="list-style-type: none">■ Натисніть . <p>Попереджувальний сигнал стихає, вимикається,  а внутрішнє освітлення залишається увімкненим.</p>
На дисплеї червоним світиться  , додатково лунає звуковий сигнал.	<p>Активовано сигнал про зміну температури, температура значно вище або нижче встановленої. Причини можуть бути такі:</p> <ul style="list-style-type: none">– Дверцята приладу часто відчиняють.– Заставлені вентиляційні отвори.– Протягом тривалого часу було відсутнє електропостачання (збій електромережі). <ul style="list-style-type: none">■ Натисніть . <p> зникає, а звучання попереджувального сигналу припиняється.</p> <p>На індикаторі температури протягом прибл. 1 хвилини блимає значення найвищої температури, яка встановилася у винній шафі. Потім на індикаторі температури відображається поточна температура. Ви можете передчасно вимкнути індикацію температури, яка блимає:</p> <ul style="list-style-type: none">■ Доторкніться до індикації температури. <p>Відображувана найвища температура згасає. Після цього на індикаторі з'явиться фактична поточна температура у винній шафі.</p> <ul style="list-style-type: none">■ Усуньте причину несправності.

Помилка	Причина і усунення
<p>На дисплеї червоним світиться , додатково лунає звуковий сигнал.</p>	<p>Індикація порушення електропостачання: протягом останніх днів або годин температура у винній шафі значно підвищилася.</p> <ul style="list-style-type: none">■ Натисніть . <p> зникає, а звучання попереджувального сигналу припиняється.</p> <p>На індикаторі температури протягом прибіл. 1 хвилини блимає значення найвищої температури, яка встановилася у винній шафі. Потім на індикаторі температури відображається поточна температура.</p> <p>Ви можете передчасно вимкнути індикацію температури, яка блимає:</p> <ul style="list-style-type: none">■ Натисніть на індикатор температури. <p>Відображуванна найвища температура видаляється. Після цього на індикаторі з'явиться фактична поточна температура. Винна шафа продовжує роботу з останньою встановленою температурою.</p> <ul style="list-style-type: none">■ Усуньте причину несправності.









Усунення несправностей

Помилка	Причина і усунення
На дисплеї червоним світиться  , відображається код помилки F і цифри. Крім цього, лунає попереджувальний сигнал.	<p>Виникла несправність.</p> <ul style="list-style-type: none">■ Вимкніть попереджувальний сигнал, натиснувши на дисплеї символ .■ Зверніться до сервісної служби. <p>Щоб повідомити про несправності, крім відображуваного коду несправності, також потрібно знати модель і заводський номер винної шафи. Цю інформацію можна відобразити безпосередньо на екрані:</p> <ul style="list-style-type: none">■ Для цього доторкніться на дисплеї до i. <p>На дисплеї відобразяться потрібні дані про прилад. Натисніть , щоб закрити інформаційне вікно, і код помилки з'явиться знову.</p> <p>Ви можете вимкнути винну шафу відразу на екрані з індикацією про помилку.</p>
	<p>Відображається повідомлення про помилку приладу: ця індикація завжди має пріоритет і відразу скасовує будь-які налаштування, які здійснюються в цей момент.</p> <p>Повідомлення про помилку приладу має пріоритет перед сигналом про відчинені дверцята та/або зміну температури.</p>

Внутрішнє освітлення

Проблема	Причина і усунення
 Ураження електричним струмом через відкриті струмопровідні деталі. Під час знімання плафона можливий контакт зі струмопровідними деталями. Не знімайте плафон. Заміну ламп і ремонт світлодіодної підсвітки має здійснювати виключно сервісна служба.	
 Небезпека ураження струмом через світлодіодну підсвітку. Це підсвічування відповідає групі ризику ГР 2. Якщо кришка пошкоджена, існує небезпека травмування очей. Якщо плафон несправний, ніколи не дивіться на підсвічування зблизька через оптичні інструменти (наприклад, лупу тощо).	

Усунення несправностей

Проблема	Причина і усунення
Не вмикається внутрішнє освітлення.	Винна шафа не увімкнена. ■ Увімкніть винну шафу.
	Увімкнено режим «Шабат»  : дисплей темний, винна шафа охолоджує. ■ Натисніть на темний дисплей. З'являється  . ■ Натисніть  .  світиться оранжевим. ■ Знову натисніть символ  . Якщо режим «Шабат» вимкнено,  світиться білим кольором.
	Якщо дверцята приладу відчинено, внутрішнє освітлення автоматично вмикається приблизно через 15 хвилин для уникнення перегрівання. Якщо це не є причиною, виникла несправність. ■ Зверніться до сервісної служби.
Внутрішнє освітлення працює навіть за зачинених дверцят.	Це не помилка. Презентаційне підсвічування увімкнено. ■ Щоб вимкнути презентаційне підсвічування, торкніться кнопки датчика презентаційного підсвічування  на дисплеї. Сенсорна кнопка  більше не світитиметься оранжевим.
Внутрішнє освітлення пульсує.	Це не помилка. Спрацював сигнал про відчинені дверцята.

Причини звуків

Під час роботи винна шафа видає різні звуки.
При низькій потужності охолодження винна шафа заощаджує енергію, зате працює довше. Гучність менша.
Завдяки високій потужності охолодження продукти охолоджуються швидше. Гучність вища.

Усунення несправностей

Звуки, характерні для роботи приладу	Звідки він лунає?
Шипіння, свист	Холодоагент впорскується в контур холодоагенту.
Булькання, бурління, хлюпання	Холодоагент тече трубами.
Гудіння	Винна шафа охолоджує.
Клацання	Термостат вмикає або вимикає компресор.
Дзижчання, шуміння	Працює вентилятор.
Хрупання	Виникає деформація матеріалу винної шафи.
Брязкіт	Клапани або заслінки активні.
Шурхання (винні шафи з амортизатором зачинення дверцят)	Дверцята приладу з амортизатором зачинення дверцят відчиняються або зачиняються.
Пам'ятайте, що шуму компресора й потоку в холодильному контурі уникнути неможливо.	

Шуми	Причина й усунення
Вібрація, клацання, деренчання	Прилад стоїть нерівно. Вирівняйте прилад за допомогою ватерпаса. Використовуйте для цього ніжки (залежно від моделі) під приладом. У нішу шириною 140 см або більше вставте стабілізуючі напрямні, передбачені з нижньої сторони нижньої частини приладу.
	Висувні контейнери, бокси й полиці гойдаються або заклинюють. Перевірте положення знімних деталей і за потреби встановіть їх заново.
	Банки або пляшки доторкаються одна до одної. Дещо зсуньте пляшки чи банки.
	Тримач кабелю (залежно від моделі) досі висить на задній стінці приладу. Зніміть тримач кабелю, необхідний для транспортування.

Ви можете знайти інформацію про самостійне усунення несправностей, а також запасні частини Miele на сайті www.miele.com/service.

Куди звертатись у разі виникнення несправностей

У разі виникнення несправностей, які не вдається усунути самостійно, зверніться, наприклад, до постачальника Miele або в сервісну службу Miele.

Прийом у сервісній службі Miele можна узгодити через Інтернет за адресою www.miele.com/service. Контактні дані сервісної служби Miele можна знайти в кінці цього документа.

Для обслуговування сервісній службі потрібні відомості про модель і серійний номер (модель/серійний номер). Обидві інформації можна знайти на типовій табличці всередині холодильника або, залежно від моделі, у режимі налаштувань у підменю «Інформація» **i**.

База даних EPREL

З 1 березня 2021 року відомості щодо маркування класу енергоспоживання та вимоги щодо екологічного проектування можна буде знайти у європейській базі даних (EPREL). Доступ до бази даних за цим посиланням <https://eprel.ec.europa.eu/>. Вкажіть номер моделі приладу.

Відомості про модель можна знайти на типовій табличці всередині холодильника або, залежно від моделі, у режимі налаштувань у підменю «Інформація» **i**.

Miele		Nr. XX/XXXXXXXXXX.	
XXXXXX ←			
WEINTEMPERSCHRANK-UNTERTISCH-MODELL MULTI-TEMPERATURE WINE STORAGE CABINET-UNDERCOUNTER FRIGORIFERO A INSELEN TEMP. DES VIN-SHOCK ENCASTRABLE SOUS PLAN FRIGORIFERO A CONDIZIONAMENTO VINO-SMONTABILE POTREBBLE ENGINEERA ВИННИЙ ТЕМПЕРАТУРНИЙ ШКАФ			
Klasse/Class Classe/Clase SN-ST	Ap-Typ/AP-Type AP-Tipo/AP-Tipo	Bruttinhalt/Gross Capacity Volume Brut/Capacitat Bruta XXXX l	Gefriervermögen/Freezing Capacity Pouvoir de Congel/Capac. Congeladora
Nutzhalt NetCapacity Volume U ^B Capac. Util	Ges / K / G / WEN / KALT Tot / R / F / WINE / CHILL To / R / C Tot / F / C / WIND / CHILL	R600a: XXg	

Гарантійний термін

Гарантійний термін складає 2 роки.

Більш змістовну інформацію викладено в положеннях щодо умов гарантії, що додаються.

Місце встановлення

 **Небезпека травмування людей і пошкодження приладу через нахилання винної шафи.**

Винна шафа дуже важка й під час відчинення дверцят може значно нахилитися вперед.

Тримайте дверцята приладу зачиненими, доки винна шафа не буде встановлена й закріплена в монтажній ніші відповідно до інструкцій із використання та встановлення.

 **Небезпека пошкодження та займання через прилади, які генерують тепло.**

Прилади, які генерують тепло, можуть зайнятися та призвести до займання винної шафи.

Винну шафу не можна вбудовувати під варильною поверхнею.

 **Небезпека пошкодження через високу вологість.**

За високої вологості повітря на зовнішніх стінках винної шафи може збиратися конденсат.

Конденсат може спричинити корозію на зовнішніх стінках приладу.

Розмістіть винну шафу в сухому та/або добре провітрюваному приміщенні з достатньою вентиляцією.

Після монтажу переконайтесь, що дверцята винної шафи правильно зачиняються, а винну шафу встановлено/налаштовано згідно з інструкціями у посібнику з експлуатації. Обов'язково дотримуйтесь вказівок щодо вентиляційних отворів.

 **Небезпека пошкодження через прилади, що виділяють пари.**
Прилади, що виділяють пару за винною шафою, можуть пошкодити її.

За винною шафою не можна встановлювати прилади для відведення повітря або пари. Забезпечте окремий повітропровід або встановіть перегородку між приладами.

 **Небезпека пошкодження приладу та займання через відкрите полум'я.**

Відкрите полум'я може призвести до займання винної шафи.

Стежте, щоб відкрите полум'я, наприклад свічки, знаходилося подалі від винної шафи.

Для монтажу найкраще підходить suche приміщення з хорошою вентиляцією.

Під час вибору місця встановлення враховуйте той факт, що витрати енергії винної шафи підвищуються, якщо вона розташована безпосередньо біля опалювального приладу, плити або інших джерел тепла. Також слід уникати потрапляння прямих сонячних променів.

Чим вища температура в приміщенні, тим довше працює компресор, що у свою чергу збільшує витрати енергії.

Під час встановлення приладу звертайте увагу на такі моменти:

- Розетка не має розміщуватися позаду приладу, а має бути легко досяжною в аварійному випадку.
- Розетка та мережевий кабель не мають торкатися задньої стінки приладу, оскільки внаслідок вібрацій вони можуть пошкодитися.

- До розеток, які розташовані позаду винної шафи, також не можна підключати інші прилади.
- Під час встановлення винної шафи стежте за тим, щоб мережевий кабель не защемився й не пошкодився.
- Не розміщуйте та не використовуйте кілька розеток, розподільних блоків або інших електронних пристроїв (наприклад, галогенних трансформаторів) на задній панелі пристрою.
- Підлога на місці монтажу повинна бути рівною й мати ту саму висоту, що й підлога довкола.

 **Небезпека травми розбитим склом!**

Небезпека травми битим склом! В місцевості вище 1500 м над рівнем моря скло дверцят може тріснути внаслідок зміни тиску. Гострі осколки можуть стати причиною серйозної травми!

Кліматичний клас

Винна шафа розрахована на певний кліматичний клас (діапазон температур у приміщенні), меж якого необхідно дотримуватися. Кліматичний клас зазначено на типовій таблиці всередині винної шафи.

Кліматичний клас	Температура в приміщенні
SN	від 10 до 32 °C
N	від 16 до 32 °C
ST	від 16 до 38 °C
T	від 16 до 43 °C
SN-ST	від 10 до 38 °C
SN-T	від 10 до 43 °C

Нижча температура в приміщенні призводить до збільшення часу простою компресора, у результаті чого винна шафа не зможе підтримувати необхідну температуру.

Вентиляція

Подання і видалення повітря відбувається через вентиляційну решітку в основі винної шафи.

 **Небезпека пошкодження приладу та займання через недостатню вентиляцію.**

Якщо не дотриматися вказаних відстаней для вентиляції винної шафи, компресор вмикатиметься частіше та працюватиме довше. Це призведе до підвищення енергоспоживання та збільшення робочої температури компресора, що може спричинити його пошкодження.

Стежте за тим, щоб вентиляція винної шафи була достатньою.

Обов'язково дотримуйтеся вказаних відстаней до вентиляційних отворів.

Не закривайте вентиляційні отвори та не ставте перед ними предмети.

Крім того, їх потрібно регулярно очищати від пилу.

Установка

Встановлення в комбінації Side-by-side

Цю винну шафу можна розмістити впритул з іншим холодильним пристроєм Side-by-side.

Набір для монтажу Side-by-side можна придбати на ринку, або звернувшись до служби підтримки клієнтів.

У фірмових магазинах Miele дізнайтеся про те, які комбінації з вашою винною шафою можливі!

Кріплення приладу описано в інструкції з експлуатації набору для монтажу Side-by-side.

Зміна упору дверцят

 **Небезпека травмування та пошкодження через велику вагу дверей.**

Якщо навішування дверцят змінюється однією особою, існує великий ризик травмування та пошкодження.

Зміну навішування дверцят необхідно обов'язково здійснювати за допомогою ще однієї особи.

 **Небезпека прищемлення на шарнірі.**

Пальці можуть застрягти в зоні шарнірів.

Не тягніться до петлі під час відкриття та закривання дверцят.

У заводській винній шафі шарніри дверцят розташовуються справа. Якщо треба, щоб петля знаходилася ліворуч, необхідно змінити петлі двер-

цят (див. інструкцію з монтажу) перед тим, як встановлювати винну шафу в нішу.

Повідомлення: Щоб не пошкодити дверцята приладу й підлогу під час змінення місця навішування дверцят, постеліть щось на підлогу перед винною шафою.

 **Небезпека травмування та пошкодження!**

Скляні дверцята можуть випасти! Стежте за тим, щоб під час зміни навішування дверцят ви міцно закрутили всі з'єднання.

Стежте за тим, щоб ущільнення дверцят не пошкодилось. Якщо воно пошкодилось, дверцята приладу не зачиняються достатньо щільно, й охолодження в такому разі не достатнє!

Розміри вбудовування

Вигляд знизу/збоку

Усі розміри вказано в міліметрах.

Правильна робота винної шафи гарантується, якщо ці вентиляційні перерізи залишаються вільними.

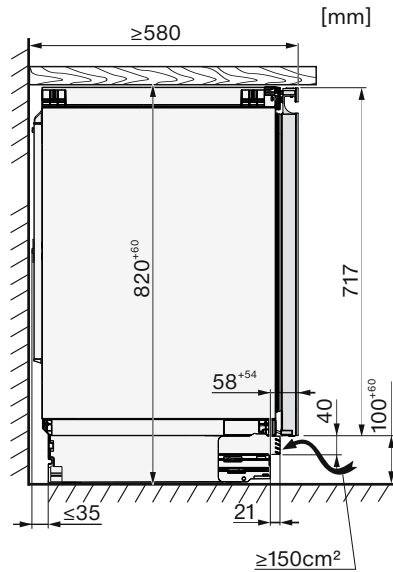
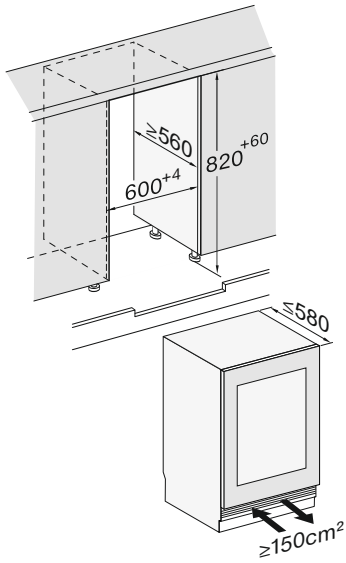

Установка

Підключення



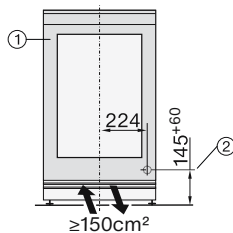
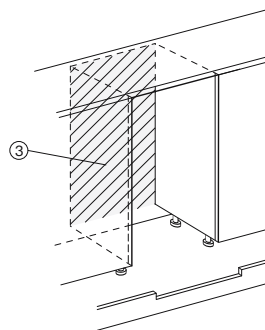
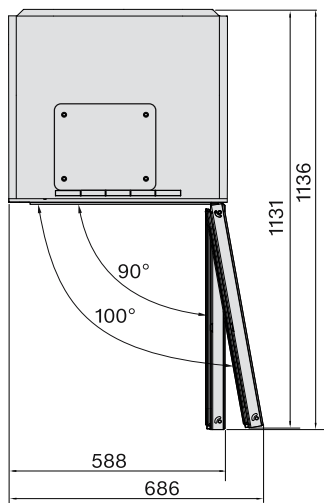







Усі розміри вказано в міліметрах.



- ① Вигляд спереду
- ② Мережевий кабель, довжина = 2 200 мм
Довший кабель можна придбати в сервісній службі компанії Miele.
- ③ На цій ділянці не має бути під'єднань

Будування винної шафи

Для будування приладу Вам потрібні такі інструменти:

TX 15, TX 20 	13
	
TX 15 	6
	
8	
	
	
	

Повідомлення: Зберігайте металевий стрижень, що входить до комплекту, у безпечному місці. Він потрібен для регулювання задніх ніжок приладу.

Підготовка винної шафи

- Розмістіть винну шафу безпосередньо перед нішею для будування.
- Візьміться за цокольні накладки і зніміть їх, потягнувши вперед.

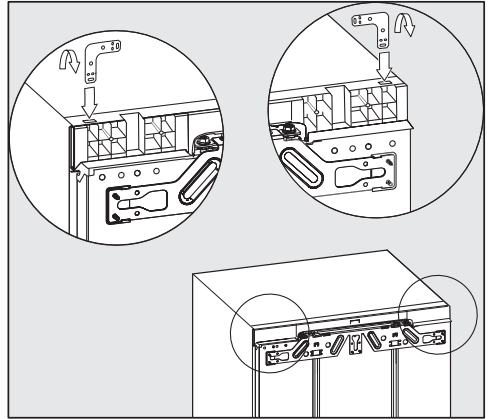

- Вставте кутник в отвір на корпусі приладу.
- Зігніть кутник у місці перфорації.

Всування винної шафи

 **Небезпека пошкодження мережевого кабелю.**

Під час всування винної шафи стежте, щоб не затиснути і не пошкодити мережевий кабель. Обережно вставте винну шафу в нішу.

 **Небезпека пошкодження підлоги.**

Переміщення винної шафи може спричинити пошкодження підлоги. Поверхнями, які легко пошкоджуються, переміщайте шафу обережно.

 **Небезпека пошкодження регулювальних ніжок.**

Регулювальні ніжки можуть відламати.

Всувайте винну шафу в нішу з повністю вкрученими регулювальними ніжками.

Установка

Повідомлення: Перед всуванням викрутіть на півоберта обидві задні ніжки. Після всування передні регулювальні ніжки можна легко відрегулювати спереду (див. підрозділ «Вирівнювання винної шафи»).

- Протягніть мережевий кабель так, щоб після встановлення винну шафу легко можна було підключити.

Повідомлення: Для полегшення вставлення закріпіть на штекері мотузку і таким чином подовжте мережевий кабель.

Протягніть мережевий кабель за інший кінець мотузки крізь нішу.

Якщо винну шафу вставлено в нішу занадто глибоко, після монтажу її меблеві дверцята можуть неправильно відкриватися. Це може стати причиною обмерзання, утворення конденсату та інших несправностей у роботі, що призведуть до підвищеного енергоспоживання приладу.

Вставляйте винну шафу в нішу, дотримуючись з усіх сторін відстані в **42 мм** від корпусу приладу до переднього краю бокової стінки меблів.

- Всувайте морозильник у нішу, доки передні краї петель уверх та знизу не вирівнюються з переднім краєм меблевої стінки.

Таким чином зберігається відстань **42 мм** по периметру переднього краю бокової стінки шафи.

Для **меблів із виступами на дверцятах (потовщення, ущільнення тощо)** потрібно також враховувати конструктивний розмір цих частин таким чином, щоб зберігалася відстань по периметру в **42 мм**.

- Витягніть винну шафу на відповідну відстань вперед.
- Ще раз перевірте, чи збережено відстань **42 мм** по периметру до переднього краю обмежувальних деталей дверцят.

Повідомлення: За можливості вийміть обмежувальні деталі та просувайте винну шафу в нішу, доки всі верхні та нижні кріпильні кутники не притиснуться до переднього краю бокової стінки меблів.

Вирівнювання винної шафи

Коли винна шафа кріпиться до верхньої частини ніші, її слід злегка притиснути між підлогою та робочою поверхнею.

- Підкручуйте по черзі передні та задні регулювальні ніжки приладу, доки не вирівняєте його по горизонталі.

При цьому дійте таким чином:

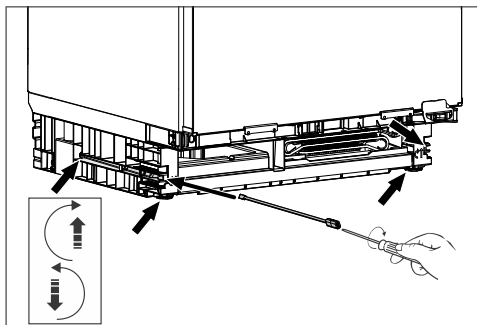

- Відрегулюйте дві задні регульовані ніжки за допомогою відповідних гвинтів праворуч і ліворуч на передній панелі основи приладу за допомогою стержня, що додається, і плоскої викрутки.
- Відкрутіть дві передні вирівнювальні ніжки по черзі із задніми. Максимальний діапазон регулювання – 6 см.

Повідомлення: Коли ніжки трохи викручені, їх можна вже регулювати за допомогою викрутки вниз на ніжці.

Поролонена частина ①, яка прикріплена до вентиляційної решітки, забезпечує роздільну подачу повітря і запобігає виникненню несправностей.

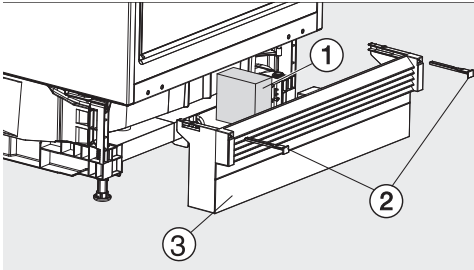

- Замініть цокольну накладку на вентиляційну решітку ③, але поки що не закріплюйте її на місці.

Якщо суцільний меблевий цоколь не встановлюється:

- Вийміть цокольну накладку ③ вперед, щоб вентиляційні щілини та сусідній меблевий цоколь стали в одну лінію.

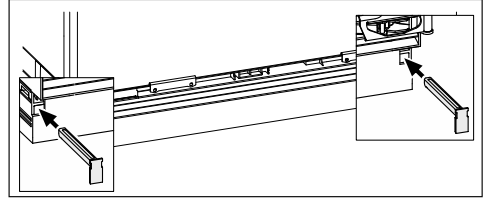

- Міцно тримайте цокольну накладку і закріпіть її зліва та справа фіксаторами ②, що входять у комплект поставки.

Після встановлення цокової накладки задні ніжки можна відрегулювати лише тоді, коли цокольна накладка повністю вставлена. Інакше довжина накладки буде недостатньою.

Якщо встановлюється суцільний меблевий цоколь:

- Насуньте цокольну накладку з вентиляційною решіткою ③ до упору на винну шафу й зафіксуйте її праворуч і ліворуч за допомогою фіксаторів ②.

Якщо ви хочете встановити суцільний меблевий цоколь, у ньому слід зробити виріз для вентиляції винної шафи відповідно до висоти цоколя.

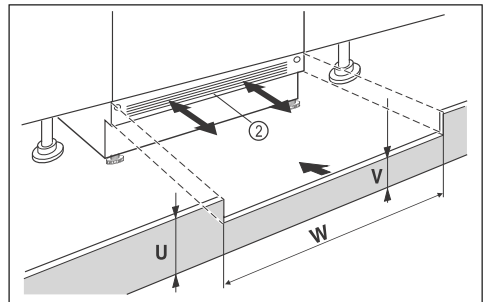

- Зріжте висоту меблевого цоколя (U).

Установка

- При цьому врахуйте ширину ніші (W) та висоту порогу (V) під цокольною накладкою приладу ②.

Регулювання висоти винної шафи під час встановлення поруч із вищими меблевими дверцятами

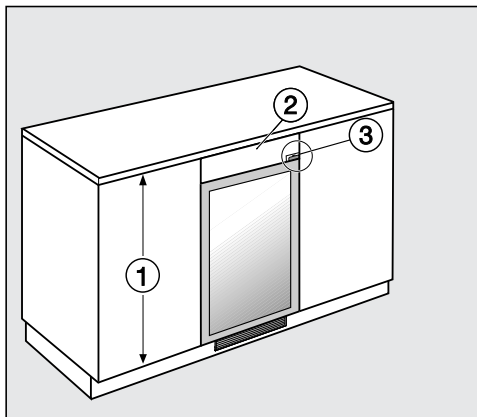

Якщо меблеві дверцята на кухні ① вищі ніж дверцята винної шафи, висоту шафи можна адаптувати, використовуючи вирівнювальну панель ②.

Вирівнювальну панель необхідно адаптувати до кожної окремої ситуації встановлення. Пам'ятайте, що під час визначення розмірів вирівнювальної панелі (залежно від моделі) необхідно враховувати шарнір ③.

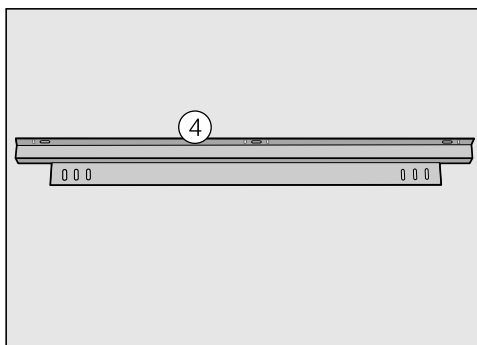

Щоб закріпити вирівнювальну панель, знадобиться кріпильний кутник ④. Його можна придбати самостійно чи отримати, звернувшись до служби

підтримки клієнтів Miele. Кріпильний кутник встановлюється на винну шафу:

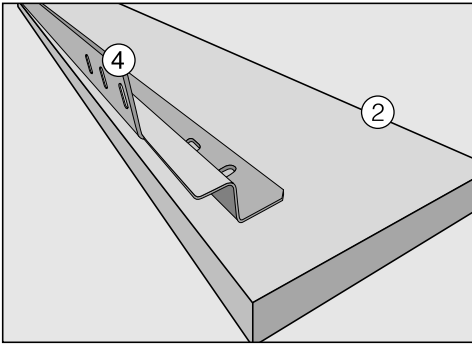
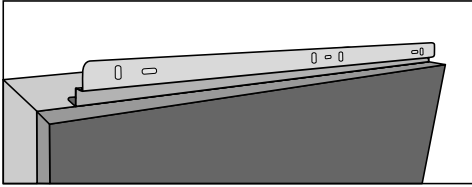

- Закріпіть кріпильний кутник ④ на зворотній стороні вирівнювальної панелі ②.
- Висуньте шафу з ніші так, щоб її можна було нахилити.
- Закріпіть кріпильний кутник ④ і вирівнювальну панель ② на шафі, дещо зафіксувавши гвинти.
- Вирівняйте панель відповідно до дверцят, щоб сформувати цілісний фасад.
- Затягніть гвинти.
- Тепер шафу можна просунути в нішу.

Кріплення шафи в ніші

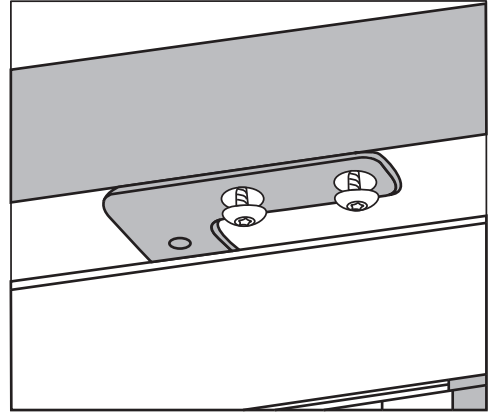

- Прикрутіть винну шафу до нижньої частини стільниці двома гвинтами.

Установка

Підключення електроживлення

Прилад призначено для підключення до розетки із заземленням виключно за допомогою кабелю, який додається.

Розташуйте холодильник таким чином, щоб мати доступ до розетки. Якщо доступ до розетки відсутній, переконайтеся, що на місці встановлення є пристрій відключення від мережі для кожного полюса.

⚠ Небезпека займання внаслідок перегрівання.

Експлуатація холодильника, під'єданого через багатомісну розетку або подовжувач, може призвести до перевантаження кабелю.

З міркувань безпеки не використовуйте багатомісні розетки чи подовжувачі.

Електропідключення має здійснюватися лише до стаціонарної електропроводки із заземленням (VDE 0100).

З міркувань безпеки для електричного підключення холодильника ми рекомендуємо використовувати у відповідній побутовій установці автоматичний пристрій захисного вимкнення (ПЗВ) типу .

Пошкоджений мережевий кабель можна замінити лише спеціальним кабелем такого ж типу (доступний у сервісній службі компанії Miele). Щоб гарантувати безпеку, ремонтні роботи можуть проводитися тільки сервісною службою або фахівцями, авторизованими компанією Miele.

Інформація про номінальне споживання й відповідний запобіжник зазначена на типовій табличці або в інструкції з використання. Порівняйте

цю інформацію з даними про електричне підключення на місці. У разі виникнення сумнівів проконсультуйтеся з кваліфікованим електриком.

Можлива тимчасова або постійна робота на відокремленій або немережевій синхронній системі електропостачання (наприклад, автономні мережі, резервні системи). Необхідність умово експлуатації є відповідність системи енергопостачання вимогам стандарту EN 50160 або подібного. Захисні заходи, передбачені в побутових установках і в цьому виробі Miele, мають також забезпечувати їхню функціонування й роботу в автономному режимі або в режимі несинхронної роботи, або ж їх слід замінити еквівалентними заходами в установці. Як описано, наприклад, в актуальній публікації VDE-AR-E 2510-2.

Підключення приладу

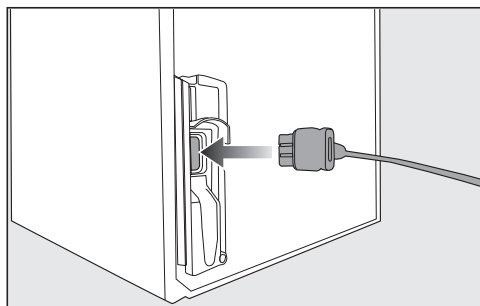

■ Вставте штекер на задній стінці холодильника.

Стежте за тим, щоб штекер приладу було зафіксовано правильно.

■ Вставте штепсельну вилку холодильника в розетку.

Прилад підключено до електромережі.

Шановний покупець!

Гарантійний термін експлуатації виробу становить 24 місяця з дати продажу, за умови використання виробу винятково в особистих, сімейних, домашніх та інших потребах, які не пов'язані зі здійсненням підприємницької діяльності.

Протягом зазначеного терміну Ви можете реалізувати свої права на безкоштовне усунення недоліків у роботі виробу та задоволення інших установлених законодавством вимог споживача відносно якості виробу, за умови використання його за призначенням і дотримання вимог під час установлення, підключення і експлуатації виробу, які зазначено у даній інструкції.

Звертаємо Вашу увагу на те, що початок дії гарантійних зобов'язань залежить від правильного заповнення відомостей про продаж, а для виробів, що вимагають спеціального установлення та підключення, відомостей про установлення та підключення. Вимагайте заповнення! Щоб уникнути непорозумінь, зберігайте, будь ласка, документи, які засвідчують факт купівлі товару та/або надання послуг, пов'язаних з його установкою та підключенням.

Увага! На виробі має бути вказано унікальний заводський номер. Заводський номер дозволяє дізнатися точну дату виробництва виробу.

У випадку усунення сервісною службою Miele несправностей устаткування під час дії гарантійного терміну шляхом заміни деталей зазначеного устаткування, клієнт зобов'язаний повернути представникові сервісної служби демонтовану деталь після закінчення ремонту (у момент усунення несправності устаткування).

Гарантійне обслуговування не здійснюється у випадках:

- неналежного зберігання та/або недбалого транспортування;
- недотримання правил установки і підключення;
- ремонту, розбирання та інших втручань особами, що не мають повноважень на надання даних послуг;
- виявлення механічних пошкоджень товару;
- виявлення слідів впливу хімічних речовин;
- неправильного застосування дозуючих мийних засобів та витратних матеріалів;
- включення в електричну мережу з нестабільними параметрами (що не відповідають ДСТУ);

- виявлення пошкоджень, спричинених екстремальними кліматичними умовами при транспортуванні, зберіганні та експлуатації;
- пошкоджень товару тваринами або комахами;
- протиправних дій третіх осіб;
- надзвичайних обставин (пожежі, zalивання, стихійних лих і т.п.)
- порушення функціонування товару внаслідок попадання у внутрішні робочі блоки сторонніх предметів, тварин та комах.

Гарантійне обслуговування не поширюється на:

- зазначені у даній Інструкції з експлуатації роботи щодо регулювання, чищення та іншого догляду за виробом;
- заміну витратних матеріалів (фільтри, лампи освітлення, гумові ущільнювачі дверцят/люків, мішки-пилосбірники, слюдяні пластини і т.п.);
- зміну відтінку кольору, глянцевої частини устаткування під час експлуатації.

Недоліками товару не є шуми, пов'язані із принципами роботи окремих комплектуючих виробів, що входять до складу товару:

- вентиляторів,
- масляних/повітряних доводчиків дверей,
- водяних клапанів,
- електричних реле,
- електродвигунів,
- ременів,
- компресорів,

а також шуми, спричинені природним зношуванням (старінням) матеріалів:

- потріскування при нагріванні/охолодженні,
- скрипи,
- незначне стукотіння рухливих механізмів.

З питань щодо технічного обслуговування або придбання додаткового устаткування та витратних матеріалів просимо звертатися до продавця, у якого Ви придбали цей виріб, або в один із сервісних центрів Miele.

Форма N 2-гарант

ТОВ « Міле » 01033 м.Київ, вул. Короленківська, буд.4

Виробник (продавець) (найменування підприємства, організації, юридична адреса)

Ідентифікаційний код згідно з ЄДРПОУ 3209997

Код згідно з ДКУД

Найменування товару згідно з нормативним документом, марка **KWTUS 7054 ...**, **KWTUS 7055 ...**

ГАРАНТІЙНИЙ ТАЛОН

Заводський номер _____ Дата виготовлення _____

прізвище, ім'я, по батькові відповідальної особи виробника (продавця)

(підпис)

М. П.

Продавець ТОВ "Міле" 01033 м.Київ, вул. Короленківська, буд.4

Дата продажу _____ Ціна _____ (гривень)

прізвище, ім'я, по батькові відповідальної особи виробника (продавця)

(підпис)

М. П.

Товар прийнято на гарантійне обслуговування: ТОВ « Міле » 01033, м.Київ,
вул. Короленківська, буд.4

Дата взяття товару на гарантійний облік _____
(рік, місяць, число)

Номер, за яким товар взято на гарантійний облік _____

_____ (прізвище, ім'я, по батькові відповідальної особи виконавця)

_____ (підпис)

М. П.

Облік робіт з технічного обслуговування та гарантійного ремонту

Дата	Опис недоліків	Зміст виконаної роботи, найменування і тип заміненних комплектуючих виробів, складових частин	Підпис виконавця

Примітка. Додатково вноситься інформація про роботи, що виконані з метою запобігання виникненню пожежі.

Гарантійний термін експлуатації продовжено до _____ 20__ р.

до _____ 20__ р.

до _____ 20__ р.

_____ (прізвище, ім'я, по батькові відповідальної особи виконавця)

_____ (підпис)

М. П.

Товар уцінено _____
(дата і номер опису-акта уцінення товару)

Нова ціна _____ гривень
(сума словами)

_____ (прізвище, ім'я, по батькові відповідальної особи виконавця)

_____ (підпис)

Корінець відривного талона на гарантійний ремонт протягом 2 років
(місяців) гарантійного терміну експлуатації № _____

Виконавець _____
(наменування підприємства, організації, юридична адреса)

Вилучено _____
(прізвище, ім'я, по батькові відповідальної особи виконавця) (рік, місяць, число) _____
М. П. _____

Виробник (продавець) : ТОВ "Міле", 01033, м.Київ,
вул. Короленківська, буд.4
Ідентифікаційний код 32709997 Код згідно з ДКУД
згідно з ЄДРПОУ

ВІДРИВНИЙ ТАЛОН

на гарантійний ремонт протягом 2 років гарантійного терміну експлуатації

Найменування товару згідно з нормативним документом, марка
KWTUS 7054 ..., KWTUS 7055 ...

Заводський номер _____ Дата виготовлення _____
(рік, місяць, число)

(прізвище, ім'я, по батькові відповідальної особи виробника (продавця)) _____
М. П. _____

Заповнює продавець

Продавець ТОВ "Міле", 01033, м.Київ, вул. Короленківська, буд.4
(найменування підприємства, організації, юридична адреса)

Дата продажу _____
(рік, місяць, число)

_____ (прізвище, ім'я, по батькові відповідальної особи виконавця) _____
(підпис)

Корінець відривного талона на гарантійний ремонт протягом 2 років
(місяців) гарантійного терміну експлуатації № _____

Виконавець _____
(наменування підприємства, організації, юридична адреса)

Вилучено _____
(прізвище, ім'я, по батькові відповідальної особи виконавця) (рік, місяць, число) _____
М. П. _____

Виробник (продавець) : ТОВ "Міле", 01033, м.Київ,
вул. Короленківська, буд.4
Ідентифікаційний код 32709997 Код згідно з ДКУД
згідно з ЄДРПОУ

ВІДРИВНИЙ ТАЛОН

на гарантійний ремонт протягом 2 років гарантійного терміну експлуатації

Найменування товару згідно з нормативним документом, марка
KWTUS 7054 ..., KWTUS 7055 ...

Заводський номер _____ Дата виготовлення _____
(рік, місяць, число)

(прізвище, ім'я, по батькові відповідальної особи виробника (продавця)) _____
М. П. _____

Заповнює продавець

Продавець ТОВ "Міле", 01033, м.Київ, вул. Короленківська, буд.4
(найменування підприємства, організації, юридична адреса)

Дата продажу _____
(рік, місяць, число)

_____ (прізвище, ім'я, по батькові відповідальної особи виконавця) _____
(підпис)

Звертний бік відправного талона

Заповнює виконавець

Виконавець

(найменування підприємства, організації)

юридична адреса)

Номер, за яким товар взято на гарантійний облік:

Причина ремонту:

Назва заміненого комплектуючого виробу, складової частини:

Дата проведення ремонту (рік, місяць, число):

Підпис виконавця:

(прізвище, ім'я, по батькові відповідальної особи виконавця)

Підпис споживача, що підтверджує виконання
робіт з гарантійного ремонту

(підпис) (дата)

М. П.

Звертний бік відправного талона

Заповнює виконавець

Виконавець

(найменування підприємства, організації)

юридична адреса)

Номер, за яким товар взято на гарантійний облік:

Причина ремонту:

Назва заміненого комплектуючого виробу, складової частини:

Дата проведення ремонту (рік, місяць, число):

Підпис виконавця:

(прізвище, ім'я, по батькові відповідальної особи виконавця)

Підпис споживача, що підтверджує виконання
робіт з гарантійного ремонту

(підпис) (дата)

М. П.

Технічний регламент

Ця компанія Miele підтверджує, що ця винна шафа відповідає Директиві 2014/53/ЄС.

Повний текст відповідності приладу європейським технічним регламентами можна знайти за посиланням:

- Продукти, Завантажити, за адресою www.miele.ua
- Запит сервісу, інформації, інструкції з експлуатації можна подати, зайшовши на онлайн посилання <https://www.miele.ua/uk/domestic/customer-information-385.htm>, вказавши модель продукту або серійний номер.

Діапазон частот	2,4000– 2,4835 ГГц
-----------------	-----------------------

Потужність передавача	< 100 мВт
-----------------------	-----------

Для експлуатації цього комунікаційного модуля та керування ним Miele використовує власне програмне забезпечення й програмне забезпечення сторонніх виробників, яке не підпадає під умови ліцензії Open Source. Це програмне забезпечення або його компоненти захищені авторським правом. Юридичні права, що стосуються авторського права Miele і третіх сторін, не мають порушуватися.

Вбудований у пристрій комунікаційний модуль також містить програмні компоненти, які розповсюджуються згідно з умовами ліцензійної угоди Open Source. Ви можете переглянути компоненти Open Source, відповідну інформацію про авторські права, копії відповідних дійсних умов ліцензії та (у разі потреби) додаткові відомості щодо умов ліцензії у веббраузері за IP-адресою ([http\[s\]://<ip-adresse>/Licenses](http[s]://<ip-adresse>/Licenses)). Зазначені там положення про відповідальність і гарантії відповідно до умов ліцензії Open Source застосовуються лише до відповідних власників авторських прав.

Виробник:

Міле & Ці. КГ, Карл-Міле-Штрассе, 29, 33332 Гютерсло, Німеччина
Miele & Cie. KG, Carl-Miele-Straße 29, 33332 Gütersloh, Deutschland

Виготовлено на заводі:

Лібхерр-Лінц ГмбХ, Доктор-Ханс-Лібхерр-Штрассе, 1, 9900 Лінц, Австрія
Liebherr-Werk Lienz Ges.m.b.H., Dr.-Hans-Liebherr-Str. 1, 9900 Lienz, Österreich

Уповноважений представник виробника в Україні:

ТОВ «Міле»

01033 Київ, Україна

вул. Короленківська, буд. 4

Телефон: + 38 (044) 496 0300

E-mail: info@miele.ua

Internet: www.miele.ua



KWTUS 7054 ..., KWTUS 7055 ...

uk-UA

M.-Nr. 12 794 610 / 02