

Istruzioni d'uso e di montaggio Cappa aspirante



Leggere **assolutamente** le istruzioni d'uso e di montaggio prima di installare e usare l'apparecchio la prima volta per evitare di infortunarsi e di danneggiare l'apparecchio.

Indice

Indicazioni sulla sicurezza e avvertenze	4
Tutela dell'ambiente	11
Cappa aspirante	12
Funzionamento	14
Prima messa in funzione	15
Selezionare il funzionamento a evacuazione o ricircolo.....	15
Impostare Miele@home	15
Eeguire Scan & Connect	16
Disconnettersi dal WLAN (tornare alle impostazioni di serie).....	16
Impostare Con@ctivity	17
Con@ctivity tramite la rete WLAN di casa (Con@ctivity 3.0).....	17
Con@ctivity tramite una connessione WLAN diretta (Con@ctivity 3.0).....	17
Ripetere la connessione.....	18
Uso (funzionamento automatico)	19
Cuocere con la funzione Con@ctivity (funzionamento automatico).....	19
Arrostire	19
Uscire temporaneamente dal funzionamento automatico.....	20
Ritornare al funzionamento automatico	20
Uso (funzionamento manuale)	21
Cuocere senza la funzione Con@ctivity (funzionamento manuale)	21
Accendere l'aspiratore.....	21
Impostare la potenza di aspirazione	21
Selezionare il funzionamento supplementare	21
Spegnere l'aspiratore.....	21
Spegnere/accendere/variare col dimmer l'illuminazione del piano cottura	22
Power Management.....	22
Spegnimento di sicurezza	22
Uso (funzionamento automatico e manuale)	23
Contatore ore di esercizio	23
Modificare il contatore filtro antigrasso.....	23
Modificare o disattivare il contatore ore di esercizio filtro a carbone attivo	24
Visualizzare lo stato del contatore.....	24
Suggerimenti per risparmiare energia elettrica	25
Manutenzione e pulizia	26
Involucro	26
Avvertenze speciali per le superfici in acciaio	26
Avvertenze speciali per gli involucri colorati	26
Filtri antigrasso	27
Sostituire i filtri antigrasso.....	28

Filtro a carbone attivo	29
Azzerare il contatore del filtro antiodore	29
Smaltire il filtro a carbone attivo	29
Filtro a carbone attivo rigenerabile	29
Installazione	30
Prima dell'installazione	30
Eliminare la pellicola protettiva	30
Materiale per l'installazione	30
Dimensioni apparecchio	32
Distanza tra piano di cottura e cappa aspirante (S)	33
Consigli per l'installazione	34
Sagoma di foratura per l'installazione a parete	34
Tubo di sfiato	35
Valvola di ritenuta	35
Acqua di condensa	36
Insonorizzatore	36
Collegamento elettrico	38
Assistenza tecnica	39
Contatti in caso di guasti	39
Posizione targhetta di matricola	39
Garanzia	39
Dati tecnici	40
Accessorio acquistabile per funzionamento a ricircolo	40
Dichiarazione di conformità	40

Indicazioni sulla sicurezza e avvertenze

Questa cappa aspirante è conforme alle vigenti norme di sicurezza. Un uso improprio può comunque causare danni a persone e/o cose.

Leggere attentamente le istruzioni d'uso e di montaggio prima di mettere in funzione la cappa aspirante. Le istruzioni contengono informazioni importanti su montaggio, sicurezza, uso e manutenzione. Si evitano così danni a sé e alla cappa aspirante.

Ai sensi della norma IEC 60335-1, Miele avvisa espressamente che è assolutamente necessario leggere e seguire le informazioni contenute nel capitolo per l'installazione dell'apparecchio, nonché le indicazioni e le avvertenze di sicurezza.

Il produttore non risponde dei danni che derivano dall'inosservanza di queste avvertenze.

Conservare il libretto delle istruzioni per l'uso e il montaggio. Potrebbe servire a un altro utente.

Uso corretto

▶ Questa cappa aspirante è destinata ad uso domestico e per altri ambienti simili.

▶ La cappa aspirante non è destinata per essere usata all'aperto.

▶ Usare la cappa aspirante secondo le modalità convenzionali per uso casalingo per evacuare e depurare il fumo e gli odori che si sviluppano durante la cottura.

Ogni altro uso è vietato.

▶ La cappa aspirante non può essere utilizzata nel funzionamento a riciclo sopra un piano di cottura a gas per lo sfiato del luogo di posizionamento. Consultare un tecnico del gas.

▶ Le persone che a causa delle loro facoltà psichiche, sensoriali, mentali o per inesperienza e imperizia non sono in grado di far funzionare correttamente la cappa aspirante devono essere sorvegliate se la usano.

Dette persone possono usare la cappa aspirante senza essere sorvegliate solo se sono state istruite adeguatamente sulle modalità d'uso. Dovranno essere al corrente dei pericoli derivanti da un'errata manipolazione dei comandi e riconoscerli.

Sorvegliare i bambini

- ▶ Tenere i bambini di età inferiore a 8 anni lontani dalla cappa aspirante a meno che non siano sorvegliati.
- ▶ I bambini a partire dagli 8 anni possono utilizzare la cappa aspirante senza sorveglianza solo ed esclusivamente se è stato loro spiegato come e se sono in grado di farlo in tutta sicurezza. È importante che sappiano riconoscere e comprendere quali pericoli possono derivare da un uso non corretto.
- ▶ I bambini non devono eseguire lavori di manutenzione e pulizia senza essere sorvegliati.
- ▶ Sorvegliare i bambini se sono vicini alla cappa aspirante. Evitare che i bambini giochino con la cappa aspirante.
- ▶ La luce del piano di cottura è molto intensa. In particolare per i bambini assicurarsi che non fissino direttamente le lampadine.
- ▶ Pericolo di soffocamento. Giocando, i bambini possono avvolgersi nel materiale d'imballaggio (p. es. pellicole) oppure infilarlo in testa e soffocare. Tenere lontano i bambini dal materiale d'imballaggio.

Sicurezza tecnica

- ▶ Se i lavori di installazione e manutenzione o le riparazioni non sono svolti correttamente, possono insorgere gravi pericoli per l'utente. I lavori di installazione e manutenzione nonché le riparazioni possono essere eseguiti solo da personale tecnico qualificato.
- ▶ Se la cappa aspirante è danneggiata, la sicurezza dell'utente non è garantita. Controllare quindi se si notano danni visibili. Non usare mai la cappa aspirante se si notano danni!
- ▶ La sicurezza elettrica della cappa aspirante è garantita solo se è allacciata a un conduttore di protezione installato secondo le norme. È oltremodo importante verificare l'efficienza di tale dispositivo di sicurezza. In caso di dubbio, far controllare l'installazione da un elettricista qualificato.
- ▶ Prese multiple o prolunghe elettriche non garantiscono la sicurezza necessaria (pericolo d'incendio). Non collegare quindi la cappa aspirante alla rete elettrica con queste prese.

Indicazioni sulla sicurezza e avvertenze

► È possibile il funzionamento temporaneo o permanente su un sistema di alimentazione di energia autosufficiente o non sincronizzato alla rete (ad es. reti autonome, sistemi di backup). Requisito per il funzionamento è che il sistema di alimentazione di energia rispetti le disposizioni della norma EN 50160 o similari.

Le misure di sicurezza previste nell'impianto domestico e in questo prodotto Miele devono essere garantite per la funzionalità e le procedure anche nel funzionamento autonomo o non sincronizzato alla rete, oppure sostituite da uguali misure nell'installazione. Come descritto ad esempio nella pubblicazione attuale della VDE-AR-E 2510-2.

► I dati di allacciamento (frequenza e tensione) indicati sulla targhetta dati della cappa aspirante devono assolutamente corrispondere con quelli della rete elettrica affinché la cappa non si danneggi. Confrontare i dati di allacciamento prima di collegare l'apparecchio. In caso di dubbi, rivolgersi a un elettricista qualificato.

► Per il corretto funzionamento, usare la cappa solo a installazione ultimata.

► Questa cappa aspirante non deve venire installata e usata in luoghi non fissi (ad es. imbarcazioni).

► Se si toccano o modificano componenti elettrici o meccanici possono verificarsi infortuni e guasti alla cappa aspirante.

Aprire l'involucro solo in base alle istruzioni per l'installazione e per i lavori di manutenzione e pulizia. Non aprire mai altre parti dell'involucro.

► Per eseguire lavori di installazione, manutenzione o riparazione staccare la cappa dalla rete elettrica. L'apparecchio è staccato dalla rete elettrica solo se:

- il/i fusibile/i dell'impianto elettrico è/sono disinserito/i, oppure
- il/i fusibile/i dell'impianto elettrico è/sono completamente svitato/i, oppure
- la spina è completamente sfilata dalla presa elettrica. Per toglierla, afferrare la spina e non tirare il cavo.

► Se eventuali riparazioni della cappa aspirante non vengono eseguite da un servizio assistenza autorizzato da Miele, i diritti alla garanzia non sono più validi.

► Se il cavo di collegamento fosse danneggiato dovrà essere sostituito da una persona qualificata.

Indicazioni sulla sicurezza e avvertenze

► Le lampadine dell'illuminazione sono montate fisse. È necessario che la sostituzione sia effettuata dal servizio di assistenza tecnica o da un tecnico specializzato autorizzato da Miele o dall'assistenza tecnica Miele.

Funzionamento contemporaneo con un fuoco alimentato dall'aria ambiente

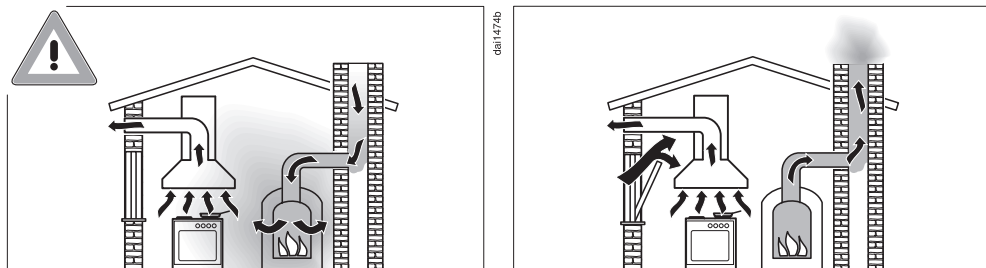

⚠ Pericolo di intossicazione a causa dei gas combustibili. Se la cappa viene messa in funzione mentre è attivo un fuoco (fiamma) alimentato con aria ambiente, è necessario adottare delle precauzioni.

I fuochi alimentati con aria ambiente usano l'aria dell'ambiente per la combustione ed espellono i gas combustibili all'esterno tramite un camino. Questi possono essere ad es. stufe a gas, gasolio, legna o carbone, scaldacqua istantanei, scaldabagno, piani di cottura o forni.

La cappa aspirante sottrae aria ambiente alla cucina e agli ambienti adiacenti. Vale per le seguenti modalità:

- funzionamento a sfiato,
- funzionamento a riciclo con box all'esterno dell'ambiente.

Senza sufficiente afflusso di aria si crea una depressione. Il fuoco non ha aria a sufficienza per ardere e quindi potrebbe spegnersi. Potrebbero essere quindi riaspirati dal camino o dal canale di scarico dell'aria i gas combustibili.

Pericolo di morte.

Indicazioni sulla sicurezza e avvertenze

Per escludere pericoli di intossicazione da gas nel caso in cui la cappa aspirante funzioni in locali o impianti con ventilazione combinata contemporaneamente con altri impianti di riscaldamento dipendenti dall'aria di ambiente, si dovrà osservare che nel locale ci sia una depressione massima di 4 Pa (0,04 mbar) per evitare che i gas di combustione degli impianti di riscaldamento vengano risucchiati all'interno.

Questo si può ottenere se mediante aperture non chiudibili ad es. nelle porte o finestre può giungere l'aria necessaria per la combustione. Accertarsi che la sezione dell'apertura di afflusso aria sia sufficiente. Le normali prese d'aria generalmente non garantiscono un afflusso sufficiente.

Nella valutazione bisogna sempre tenere conto dell'intero rapporto di aerazione dell'abitazione. In caso di dubbi, interpellare uno spaz-zacchino competente.

Se la cappa viene usata con funzionamento a riciclo d'aria e l'aria viene ricondotta nel locale dove è installata, il funzionamento contemporaneo con impianti di riscaldamento dipendenti dall'aria di ambiente non è pericoloso.

Uso corretto

► Pericolo di incendio a causa di fiamme libere.

Non lavorare mai con fiamme libere sotto la cappa aspirante. È quindi vietato ad es. cuocere flambé e grigliare su fiamma libera. La cappa aspirante accesa aspira le fiamme nel filtro. Il grasso depositatosi può incendiarsi.

► La cappa potrebbe rimanere danneggiata dal calore eccessivo se si cucina su piano di cottura a gas.

- Mettere sempre il recipiente di cottura sul fornello a gas acceso. Se si toglie, anche per breve tempo, il recipiente di cottura, spegnere il fornello a gas.
- Scegliere recipienti di cottura adatti alla grandezza del fornello.
- Regolare la fiamma in modo che non esca dal fondo del recipiente di cottura.
- Evitare di surriscaldare il recipiente di cottura, ad es. se si usa un wok.

Indicazioni sulla sicurezza e avvertenze

- ▶ L'acqua di condensa può intaccare la cappa aspirante. Quando si cucina si dovrà sempre attivare la cappa per evitare che si formi condensa.
- ▶ Se si surriscaldano, oli e grassi possono prendere fuoco e incendiare anche la cappa. Sorvegliare sempre i procedimenti di cottura con oli e grassi in pentole, padelle o friggitrice. Prestare attenzione anche quando si griglia con grill elettrici.
- ▶ Residui di grasso e sporco depositatosi possono danneggiare il funzionamento della cappa aspirante. Non usare mai la cappa senza filtri antigrasso per accertare la depurazione del fumo e degli odori.
- ▶ Tenere presente che durante la cottura la cappa può riscaldarsi in seguito al calore che sale. Toccare quindi l'involucro della cappa e i filtri antigrasso solo dopo che la cappa si è raffreddata.
- ▶ La cappa aspirante non è indicata come superficie d'appoggio.

Installazione corretta

- ▶ Seguire le indicazioni del produttore dell'apparecchio di cottura per verificare se è consentito utilizzarlo in combinazione con una cappa aspirante.
- ▶ La cappa aspirante non può essere montata sopra fuochi alimentati da combustibili solidi.
- ▶ Una distanza troppo esigua tra piano cottura e cappa aspirante può danneggiare la cappa aspirante. Se il produttore del piano cottura non prevede distanze maggiori, rispettare le distanze minime tra piano cottura e bordo inferiore della cappa aspirante, indicate nel capitolo "Installazione". Se sotto la cappa aspirante vengono installati strumenti di cottura che prevedono differenti distanze di sicurezza, scegliere sempre le maggiori.
- ▶ Per fissare la cappa aspirante, attenersi alle indicazioni contenute nel capitolo "Installazione".
- ▶ I componenti possono avere bordi taglienti e causare ferite. Durante il montaggio indossare guanti che proteggano dai tagli.
- ▶ Per la condotta di sfiato si dovranno usare esclusivamente tubi o flessibili di materiale non infiammabile, disponibili presso il concessionario o il servizio assistenza Miele.

Indicazioni sulla sicurezza e avvertenze

- ▶ Il tubo di sfiato non deve venire collegato alla canna fumaria di una stufa o di un impianto termico a gas e nemmeno a un pozzo di aera-zione per locali con caminetto.
- ▶ Se l'aria di scarico deve essere convogliata in un camino fuori uso, rispettare le norme emanate dalle autorità competenti.

Manutenzione e pulizia

- ▶ Sussiste il pericolo d'incendio se la pulizia non avviene osservando le indicazioni riportate nelle presenti istruzioni d'uso.
- ▶ Non usare mai la macchina a vapore per pulire la cappa aspirante. Il getto di vapore potrebbe penetrare all'interno e giungere a contatto con componenti elettrici provocando un corto circuito.

Accessori e pezzi di ricambio

- ▶ Usare esclusivamente accessori originali Miele. Se si installano al-tri componenti, i diritti di garanzia e di responsabilità della casa pro-duttrice non sono più validi.
- ▶ Solo se si usano ricambi originali, Miele garantisce la sicurezza del-l'apparecchio. Sostituire le parti difettose solo con pezzi originali Miele.
- ▶ Miele garantisce la fornitura di pezzi di ricambio fino a 15 anni, mi-nimo per dieci, dopo l'uscita di gamma della cappa aspirante.

Smaltimento dell'imballaggio

L'imballaggio è pratico e protegge l'apparecchio da eventuali danni di trasporto. I materiali utilizzati per l'imballaggio sono generalmente riciclabili, in quanto selezionati secondo criteri di tutela dell'ambiente e di facilità di smaltimento.

Restituire gli imballaggi al circuito di raccolta dei materiali consente di risparmiare materie prime. Utilizzare centri di raccolta per materiali specifici ed eventuali opzioni di ritiro alternative. Il rivenditore Miele ritira gli imballaggi utilizzati per il trasporto.

Smaltimento del vecchio apparecchio

Gli apparecchi elettrici ed elettronici contengono spesso materiali riutilizzabili. Contengono inoltre determinate sostanze, liquidi e componenti necessari per il corretto funzionamento e la sicurezza dell'apparecchio. Se smaltiti non correttamente o con i rifiuti comuni, questi componenti possono danneggiare la salute delle persone e l'ambiente. Evitare quindi assolutamente di smaltire il vecchio apparecchio con i rifiuti comuni.



Utilizzare invece i punti di raccolta e smaltimento ufficiali per il ritiro gratuito delle apparecchiature elettriche ed elettroniche presso il comune, la città, il rivenditore oppure Miele. Il proprietario è legalmente responsabile della cancellazione degli eventuali dati personali dal vecchio apparecchio. È tenuto per legge a rimuovere dalle apparecchiature batterie, accumulatori e lampade esausti e rimovibili, senza distruggerli. Portarli presso gli idonei punti di raccolta differenziata, dove vengono presi in consegna gratuitamente. Fino a quando il vecchio apparecchio non viene prelevato, accertarsi che non costituisca una fonte di pericolo per i bambini.

Cappa aspirante

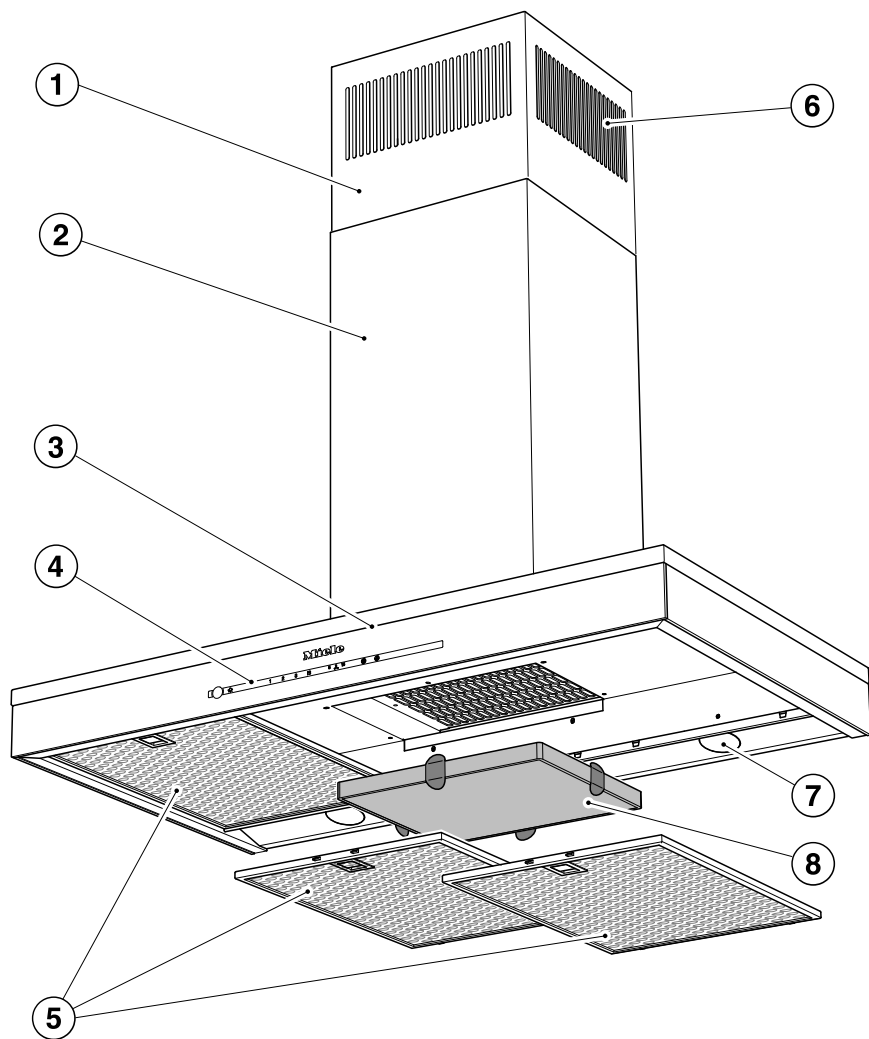

- ① Elemento telescopico
- ② Camino
- ③ Schermo antifumane
- ④ Comandi
- ⑤ Filtro antigrasso
- ⑥ Uscita aria di ricircolo
Solo con funzionamento a ricircolo d'aria
- ⑦ Illuminazione piano cottura
- ⑧ Filtro a carbone attivo
Filtro a carbone attivo utilizzabile o rigenerabile una volta sola
Accessorio acquistabile per funzionamento a ricircolo
- ⑨ Tasto sensore per accendere e spegnere l'aspiratore
- ⑩ Tasto sensore per accendere/spegnere e regolare l'illuminazione del piano cottura
- ⑪ Tasti sensore per la regolazione della potenza aspirante
- ⑫ Tasto sensore per il funzionamento supplementare
- ⑬ Tasto sensore per il contatore ore di funzionamento dei filtri antigrasso
- ⑭ Tasto sensore per il contatore ore di funzionamento del filtro a carbone attivo

Funzionamento

A seconda del modello della cappa aspirante sono possibili le seguenti funzioni.

Funzionamento a sfiato



L'aria aspirata viene depurata dai filtri antigrasso e successivamente espulsa all'esterno.

da010194a

Funzionamento a riciclo

(solo con kit adattatore e filtro a carbone attivo, accessori acquistabili, v. "Dati tecnici")





da010194b

L'aria aspirata viene depurata dai filtri antigrasso e da un filtro a carbone attivo. Alla fine, l'aria depurata viene immessa in cucina.

Selezionare il funzionamento a evacuazione o ricircolo

La cappa aspirante è indicata sia per il funzionamento a evacuazione che a ricircolo. La potenza dell'aspiratore si adegua alla modalità di cottura selezionata. Di serie è impostato il funzionamento a ricircolo. Per il funzionamento a evacuazione occorre effettuare la relativa impostazione sulla cappa aspirante.

La commutazione sul funzionamento a evacuazione avviene disattivando il contatore ore di funzionamento per il/i filtro/i antiodore.

- Spegnere l'aspiratore e l'illuminazione.
- Toccare contemporaneamente il tasto del funzionamento supplementare  e il tasto dei filtri antiodore .

Il simbolo del filtro antiodore  e la spia del livello di aspirazione lampeggiano.

- Premere il tasto **B**.
- Confermare premendo il tasto dei filtri antiodore .

Tutte le spie di controllo si spengono.

È impostato il funzionamento a evacuazione.

Se non si conferma l'operazione entro 4 minuti, la vecchia impostazione rimane attiva.

Impostare Miele@home

Presupposto:

- una rete WLAN,
- la app Miele,
- un account utente Miele. L'account utente si può creare tramite la app Miele.

La cappa aspirante è dotata di modulo WLAN integrato. Collegare la cappa aspirante alla rete WLAN domestica. In seguito è possibile azionare la cappa aspirante tramite la app Miele.

Se anche il piano cottura Miele è collegato alla rete WLAN di casa, è possibile utilizzare i comandi automatici della cappa aspirante tramite la funzione Con@ctivity.

Assicurarsi che nel luogo di installazione della cappa aspirante sia presente un segnale forte della rete WLAN.

Disponibilità Miele@home

L'uso dell'app Miele dipende dalla disponibilità dei servizi Miele@home nel Vostro paese.

Il servizio Miele@home non è disponibile in tutti i paesi.

Le informazioni relative alla disponibilità sono reperibili sul sito Internet www.miele.com.

App Miele

È possibile scaricare l'app Miele gratuitamente dall'Apple App Store® o da Google Play Store™.



Prima messa in funzione

Eseguire Scan & Connect

- Scansionare il QR Code.

Se è stata installata l'app Miele e si possiede un account, si accede direttamente alla connessione in rete.

Se l'app Miele non è ancora stata installata, si apre il collegamento ad Apple App Store® o Google Play Store™.

- Installare l'app Miele e configurare un account.

- Scansionare nuovamente il QR Code.

L'app Miele accompagna l'utente nella configurazione.



db54596 DA6XX-qr-v02

Disconnettersi dal WLAN (tornare alle impostazioni di serie)

Per ristabilire una nuova connessione WLAN serve interrompere la connessione WLAN esistente.

- Spegnerne la cappa aspirante.



- Tenere premuto il tasto **1**.



- Toccare contemporaneamente il tasto dell'illuminazione .

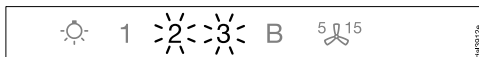

Con una connessione WLAN attiva, **2** e **3** sono costantemente accesi.

Nei successivi due minuti la cappa aspirante è pronta per essere scollegata.



- Premere il tasto **1**.

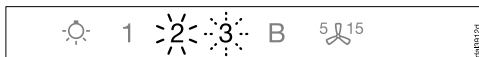

2 rimane acceso e **3** lampeggia.

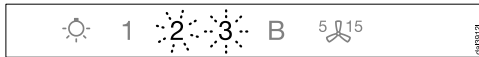

Dopo alcuni secondi **2** e **3** lampeggiano. La connessione è interrotta.



- Uscire dalla modalità di disconnessione toccando il tasto del funzionamento supplementare  sulla cappa aspirante.

La connessione WLAN è interrotta. È possibile creare una nuova connessione.

Impostare Con@ctivity

La Con@ctivity costituisce la comunicazione diretta tra un piano cottura elettrico Miele e una cappa aspirante Miele. Essa consente alla cappa di attivarsi in funzione del piano cottura elettrico Miele.

- Quando si accende un piano cottura, l'illuminazione e, dopo poco tempo, anche l'aspiratore della cappa si attivano in modo autonomo.
- Durante la funzione di cottura, si attiva automaticamente il corretto livello di aspirazione. Il livello di aspirazione dipende dal numero delle zone cottura accese e dalle gradazioni impostate.
- A fine cottura, aspiratore e illuminazione si spengono da soli dopo il funzionamento supplementare.

Informazioni dettagliate per il funzionamento sono contenute nel capitolo "Uso".

Con@ctivity tramite la rete WLAN di casa (Con@ctivity 3.0)

Presupposto:

- Rete WLAN domestica
- piano cottura Miele predisposto WLAN

- Collegare la cappa aspirante e il piano cottura alla rete WLAN domestica (v. voce "Impostare Miele@home").

La funzione Con@ctivity si attiva in automatico.

Con@ctivity tramite una connessione WLAN diretta (Con@ctivity 3.0)

Presupposto:

- piano cottura Miele predisposto WLAN

Se non si dispone di una rete domestica, è possibile collegare direttamente il piano cottura alla cappa aspirante.

- Spegner la cappa aspirante.

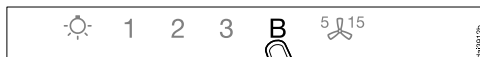

- Tenere premuto il tasto **B**.

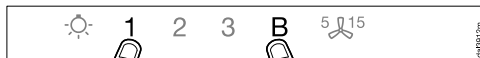

- Sfiocare contemporaneamente il tasto **1** per circa 5 secondi.

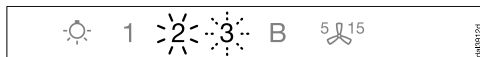

2 rimane acceso, **3** lampeggia.

Nei 2 minuti successivi la cappa aspirante è pronta per il collegamento.

Prima messa in funzione

- Avviare la connessione WLAN sul piano cottura. Per maggiori informazioni leggere le istruzioni d'uso del piano cottura.

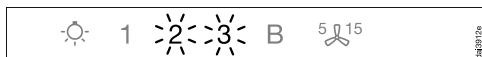

Una volta che la connessione è avvenuta con successo **2** e **3** rimangono accesi.



- Uscire dalla modalità di connessione toccando il tasto del funzionamento supplementare ⁵ 5 15 sulla cappa aspirante.

Con@ctivity adesso è attivata.

Mentre è attiva la connessione WLAN diretta, non è possibile collegare il piano cottura e la cappa aspirante a una rete domestica. Se si desidera farlo in un momento successivo, occorre staccare il collegamento diretto WLAN tra il piano cottura e la cappa aspirante (v. voce "Disconnettersi dalla WLAN").

Ripetere la connessione

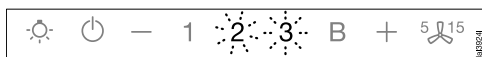

Se la connessione non è possibile, lampeggiano **2** e **3**, oppure il procedimento viene interrotto dalla cappa aspirante.

- Staccare la connessione alla cappa aspirante (v. voce "Disconnettersi dal WLAN") e al piano cottura.
- Ripetere la connessione.

Uso (funzionamento automatico)

Se è attiva la Con@ctivity, la cappa aspirante funziona sempre nella modalità automatica (v. capitolo “Prima messa in funzione”, voce “Impostare Con@ctivity”).

Se si desidera azionare i comandi della cappa aspirante manualmente, attenersi al capitolo “Uso (funzionamento manuale)”, voce “Cuocere senza la funzione Con@ctivity”.

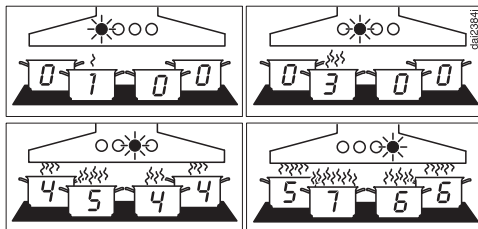

Esempi di livelli di aspirazione da 1 a B

Cuocere con la funzione Con@ctivity (funzionamento automatico)

- Accendere una zona cottura impostando un livello qualsiasi.

La luce del piano cottura si accende.

Dopo alcuni secondi si accende l'aspiratore, prima brevemente al livello **2**, poi subito al livello **1**.

Durante il procedimento di cottura la cappa aspirante seleziona in automatico il livello di aspirazione.

È determinante la potenza complessiva accesa del piano cottura, ovvero il numero di zone cottura accese e il livello di gradazioni impostato.

Aumentando il livello di potenza del piano cottura o attivando più zone cottura, anche la cappa aumenterà il livello di aspirazione.

Riducendo la potenza o spegnendo zone di cottura, anche la cappa adatta il proprio livello di aspirazione.

Tempo di reazione

La cappa di aspirazione reagisce con ritardo. Con ciò viene preso in considerazione che il cambiamento della gradazione del piano di cottura non conduce immediatamente a più o meno fumi di cottura.

Dato che il piano di cottura trasmette i dati alla cappa aspirante a intervalli anche ciò può condurre a ritardi.

La reazione avviene entro alcuni secondi o minuti.

Arrostire

- Ad es., per riscaldare una padella prima di arrostire si accende la zona cottura alla massima potenza. Dopo ca. 10 secondi fino 4 minuti si abbassa la potenza (da 60 secondi a 5 minuti con un piano cottura Highlight).

La cappa aspirante riconosce questo tipo di cottura.

La cappa aspirante si accende e dopo aver diminuito la gradazione del piano cottura, si attiva al livello 3 e mantiene questo livello di aspirazione per ca. 5 minuti.

Dopodiché il livello di aspirazione viene determinato di nuovo dalla funzione Con@ctivity.

È anche possibile impostare in anticipo e manualmente un altro livello di aspirazione.

Uso (funzionamento automatico)

Spegnimento

- Spegnere tutte le zone cottura.

Nei minuti seguenti l'aspiratore della cappa diminuisce gradualmente la potenza e poi si spegne.

In questo modo si elimina ogni odore e vapore residuo dall'aria della cucina.

- Dal livello Booster, l'aspiratore passa immediatamente al livello 3.
- Se l'aspiratore funziona al livello 3, dopo circa 1 minuto si riduce al livello 2.
- Dal livello 2 dopo 2 minuti la potenza si riduce al livello 1.
- Dopo 2 minuti a livello 1 l'aspiratore si spegne del tutto.
- Dopo altri 30 secondi, la luce del piano di cottura si spegne.

Il procedimento di cottura è terminato.

Uscire temporaneamente dal funzionamento automatico

Durante la cottura si può uscire temporaneamente dal funzionamento automatico se:

- si imposta manualmente un altro livello di aspirazione, oppure
- si spegne manualmente la cappa aspirante, oppure
- si attiva il funzionamento supplementare  della cappa aspirante. L'aspiratore si spegne dopo il tempo di funzionamento supplementare, la luce rimane accesa.

Adesso la cappa aspirante può essere azionata manualmente (v. capitolo "Uso (funzionamento manuale)").

Ritornare al funzionamento automatico

Il funzionamento automatico della cappa aspirante viene ripristinato se:

- dopo avere impostato manualmente un livello di aspirazione della cappa aspirante per ca. 5 minuti non si interviene, oppure
- il livello impostato corrisponde a quello automatico, oppure
- l'aspiratore della cappa e il piano cottura vengono spenti per almeno 30 secondi.
Al successivo uso la cappa aspirante si avvierà nuovamente in modalità automatica.

È possibile azionare la cappa aspirante manualmente per un intero procedimento di cottura.

- Accendere l'aspiratore della cappa aspirante **prima** del piano cottura.

Se dopo la cottura la cappa aspirante e il piano cottura rimangono spenti per almeno 30 secondi, alla successiva accensione del piano cottura, la cappa si avvia nuovamente con il funzionamento automatico.

Cuocere senza la funzione Con@ctivity (funzionamento manuale)

Con le seguenti premesse la cappa aspirante deve essere comandata manualmente:

- la funzione Con@ctivity non è attiva.
- La funzione Con@ctivity è stata disattivata temporaneamente (v. capitolo "Uso (funzionamento automatico)", voce "Uscire temporaneamente dal funzionamento automatico").

Accendere l'aspiratore

Accendere l'aspiratore non appena si inizia a cucinare. In questo modo si catturano fin dall'inizio i vapori di cottura.

- Toccare il tasto On/Off .

L'aspiratore si attiva al livello **2**.

Impostare la potenza di aspirazione

Per fumane e odori da leggeri fino a forti, sono a disposizione i livelli di aspirazione da **1** a **3**.

Se i fumi e gli odori sono molto forti, ad es. se si arrostitisce, si potrà attivare il livello di aspirazione Booster **B**.

- Operando coi tasti da **1** a **B**, selezionare la potenza di aspirazione desiderata.

Ritornare al livello di aspirazione Booster

Se è attivo il Power Management System (preimpostato), l'aspiratore dopo 5 minuti passa automaticamente al livello **3**.

Selezionare il funzionamento supplementare

A cottura ultimata, si consiglia di lasciare acceso l'aspiratore per alcuni minuti. In questo modo si elimina ogni odore e vapore residuo dall'aria della cucina.



Si evitano così residui e odori nella cappa aspirante.

Il funzionamento supplementare fa sì che l'aspiratore si spenga in automatico dopo un tempo programmato.

- Al termine della cottura, ad aspiratore acceso, toccare il tasto del funzionamento supplementare 

- 1 volta: l'aspiratore si spegne dopo 5 minuti (la spia  è accesa).

- 2 volte: l'aspiratore si spegne dopo 15 minuti (la spia  **15** è accesa).

- Se si preme nuovamente il tasto del funzionamento supplementare , l'aspiratore resta acceso ( **15** si spegne).

Spegnere l'aspiratore

- Spegnere l'aspiratore con il tasto On/Off .



Uso (funzionamento manuale)

Spegnere/accendere/variare col dimmer l'illuminazione del piano cottura

L'illuminazione del piano cottura può essere accesa o spenta indipendentemente dal funzionamento della cappa ed è possibile variare la luminosità col dimmer.

- Per l'accensione/lo spegnimento premere brevemente il tasto dell'illuminazione .

Al momento dell'accensione l'illuminazione è alla massima intensità.

- Con la luce accesa tenere premuto il tasto dell'illuminazione . La luce diminuisce finché non si rilascia il tasto.
- Se si tiene premuto di nuovo il tasto  la luce aumenta di intensità finché non si rilascia di nuovo il tasto.

Power Management



La cappa dispone di un sistema di regolazione automatica, il Power Management. Il Power Management serve per risparmiare energia. Fa in modo che l'aspiratore riduca il livello di potenza in automatico e che l'illuminazione si spenga.

- Se è selezionato il livello di aspirazione Booster, dopo 5 minuti l'aspiratore passa automaticamente al livello 3.
- Dai livelli di aspirazione 3, 2 o 1, dopo 2 ore la potenza aspirante si riduce di un livello, poi in scatti di 30 minuti, si spegne.
- Se rimane accesa, la luce del piano di cottura si spegne automaticamente dopo 12 ore.

È possibile disattivare la gestione automatica (Powermanagement).

Attenzione: la disattivazione può comportare un aumento del consumo energetico.

Attivazione/disattivazione del Power Management

- Spegnere l'aspiratore e l'illuminazione.
- Tenere premuto il tasto del funzionamento supplementare  per ca. 10 secondi finché si accende la spia **1** dei livelli di aspirazione.
- Toccare poi successivamente uno dopo l'altro
 - il tasto dell'illuminazione ,
 - il tasto **1** e nuovamente
 - il tasto dell'illuminazione .

Se il Power Management è attivo, le spie **1** e **B** restano accese.

Se è disattivato, le spie **1** e **B** lampeggiano.

- Per disattivare il Power Management, sfiorare il tasto **1**.

Le spie **1** e **B** lampeggiano.

- Per l'attivazione sfiorare il tasto **B**.

Le spie **1** e **B** restano accese.



- Confermare il procedimento con il tasto del funzionamento supplementare .

Tutte le spie si spengono.

Se non si conferma l'operazione entro 4 minuti, rimane attiva l'impostazione precedente.

Spegnimento di sicurezza



Se la gestione automatica (Power Management System) è disattivata, la cappa aspirante accesa si spegne automaticamente dopo 12 ore (aspiratore e luce piano cottura).

- Per riattivarlo premere il tasto On/Off  o il tasto dell'illuminazione .

Uso (funzionamento automatico e manuale)

Contatore ore di esercizio

La cappa aspirante salva il tempo di funzionamento.

I contatori segnalano quando è il momento di pulire o sostituire i filtri mediante accensione del simbolo del filtro antigrasso , o del filtro antiodore . Maggiori informazioni sulla pulizia e la sostituzione dei filtri e su come azzerare i contatori si trovano al capitolo "Pulizia e manutenzione".



Modificare il contatore filtro antigrasso

È possibile adeguare il contatore alle proprie abitudini di cottura.

Di serie è impostato un intervallo di pulizia di 30 ore.

- Si consiglia di impostare una durata di 20 ore se si arrostitisce o frigge frequentemente.
- Se si cucina solo raramente, è opportuno comunque impostare un intervallo di pulizia breve. Per evitare che il grasso depositato si indurisca e diventi più difficile da rimuovere.
- Si consiglia di impostare un intervallo di pulizia di 40 o 50 ore solo se d'abitudine si cucina con pochi grassi.

■ Spegnerne l'aspiratore e l'illuminazione.

■ Toccare contemporaneamente il tasto del funzionamento supplementare  e il tasto dei filtri antigrasso .

Il simbolo dei filtri antigrasso  e una spia dei livelli di aspirazione lampeggiano.

Le spie da **1** a **B** indicano il tempo impostato:

spia 1	20 ore
spia 2	30 ore
spia 3	40 ore
spia B	50 ore

■ Selezionare la durata desiderata toccando la rispettiva cifra.

■ Confermare il procedimento premendo il tasto dei filtri antigrasso .

Tutte le spie si spengono.

Se non si conferma l'operazione entro 4 minuti, la vecchia impostazione rimane attiva.

Uso (funzionamento automatico e manuale)

Modificare o disattivare il contatore ore di esercizio filtro a carbone attivo

Il filtro a carbone attivo è indispensabile se la cappa funziona a ricircolo d'aria.

È possibile adeguare il contatore alle proprie abitudini di cottura.

Disattivarlo con il funzionamento a evacuazione.

Di serie è impostato un intervallo di sostituzione di 180 ore.

- Spegnerne l'aspiratore e l'illuminazione.
- Toccare contemporaneamente il tasto del funzionamento supplementare $\text{5} \times 15$ e il tasto dei filtri antiodore .

Il simbolo del filtro antiodore  e la spia del livello di aspirazione lampeggiano.

Le spie da **1** a **B** indicano il tempo impostato:

spia 1	120 ore
spia 2	180 ore
spia 3	240 ore
spia B	disattivata



- Selezionare la durata desiderata toccando la rispettiva cifra.
- Confermare premendo il tasto dei filtri antiodore .

Tutte le spie di controllo si spengono.

Se non si conferma l'operazione entro 4 minuti, la vecchia impostazione rimane attiva.

Visualizzare lo stato del contatore

Prima dello scadere delle ore di funzionamento previste, è possibile visualizzare la percentuale del numero di ore già trascorse.

- Accendere l'aspiratore con il tasto On/Off .
- Tenere premuto il tasto dei filtri antigrasso  o il tasto dei filtri antiodore .

Contemporaneamente lampeggiano una o più spie dei livelli di potenza di aspirazione.

Il numero delle spie lampeggianti indica il tempo trascorso in percentuale:

spia 1	25 %
spie 1 e 2	50 %
spie da 1 a 3	75 %
spie da 1 a B	100 %

Il tempo di esercizio già trascorso rimane memorizzato anche se si spegne la cappa aspirante o se l'erogazione elettrica viene interrotta.

Suggerimenti per risparmiare energia elettrica

Questa cappa aspirante lavora in modo molto efficiente e a risparmio energetico. Le seguenti misure supportano ancora di più l'uso economico.

- Fare in modo che durante la cottura la cucina sia ben ventilata. Se con funzionamento a sfiato non viene fatta entrare abbastanza aria, la cappa aspirante non lavora in modo efficiente e il rumore aumenta.
- Cuocere possibilmente a potenza bassa. Poche fumane significano un livello di potenza basso della cappa aspirante e di conseguenza anche meno energia elettrica sprecata.
- Pulire e sostituire i filtri a intervalli regolari. Filtri molto sporchi diminuiscono la potenza, aumentano il pericolo di incendio e sono un rischio igienico.
- Utilizzare la funzione Con@ctivity. La cappa aspirante si accende e si spegne automaticamente. La cappa aspirante sceglie il livello di potenza ideale per la situazione di cottura e garantisce un basso consumo di energia.
- Se si usano i comandi manuali, osservare le seguenti indicazioni.
 - Verificare sulla cappa aspirante il livello di aspirazione selezionato. Nella maggior parte dei casi è sufficiente un livello di potenza basso. Utilizzare il livello Booster solo se necessario.
 - In caso di fumane intense impostare subito un livello di funzionamento alto. È più efficace che cercare di aspirare le fumane già diffuse in cucina mediante un lungo funzionamento della cappa aspirante.
 - Controllare di spegnere la cappa dopo aver concluso la cottura. Se dopo la cottura occorre purificare l'aria della cucina da fumi e odori, utilizzare il funzionamento supplementare. L'aspiratore si spegne in automatico dopo il funzionamento supplementare selezionato.

Manutenzione e pulizia

 Prima dei lavori di pulizia o in caso di interventi staccare sempre la cappa dalla rete elettrica (v. capitolo “Consigli e avvertenze”).

Involucro

Modalità generali

 Le superfici esterne e i dispositivi di comando si graffiano facilmente. Per i lavori di pulizia osservare quindi le seguenti avvertenze.

- Pulire le superfici e i dispositivi di comando solo con una spugnetta, detergente per piatti e acqua calda.
- Asciugare poi le superfici con uno straccio morbido.

Evitare di usare:

- prodotti contenenti soda, acidi, cloro, solventi,
- prodotti abrasivi, ad es. polvere detergente, latte detergente, spugnette abrasive per pentole e spugnette vecchie in quanto potrebbero contenere residui di detersivi abrasivi.

Avvertenze speciali per le superfici in acciaio

Prescindendo dalle modalità generali, per pulire le superfici in acciaio inox usare un prodotto specifico non abrasivo per acciaio.

Per rallentare la formazione dello sporco si consiglia di utilizzare un prodotto specifico per la cura dell'acciaio (acquistabile presso Miele).

Avvertenze speciali per gli involucri colorati

Con la pulizia è possibile causare dei minuscoli graffi sulla superficie che potrebbero diventare visibili con l'illuminazione dell'ambiente.

Avvertenze speciali per le superfici in vetro

- Oltre alle indicazioni generali, per la pulizia delle superfici in vetro è opportuno usare un prodotto per vetro normalmente reperibile in commercio.

Filtri antigrasso



Pericolo di incendio

I filtri antigrasso molto sporchi sono particolarmente infiammabili.

Pulire i filtri antigrasso a intervalli regolari.

I filtri antigrasso in metallo sono riutilizzabili e trattengono le particelle di unto, polvere ecc. che si sviluppano durante la cottura, evitando così che l'interno della cappa si sporchi.

I filtri antigrasso devono essere puliti a intervalli regolari.

Filtri antigrasso molto sporchi riducono la potenza di aspirazione e contribuiscono a rendere la cappa e la cucina più sporche.

Intervallo per le pulizie

Se il grasso rimane a lungo sui filtri, si indurisce e ne rende più difficoltosa la pulizia. Per questo motivo si consiglia di pulire il filtro antigrasso ogni 3-4 settimane.

Il contatore delle ore di esercizio ricorda di pulire regolarmente il filtro antigrasso accendendo il simbolo del filtro antigrasso .

L'intervallo del contatore ore di esercizio può essere adeguato alle proprie abitudini di cottura (v. capitolo "Uso" (funzionamento automatico e manuale)).

Smontare i filtri antigrasso



Durante l'operazione il filtro potrebbe cadere.

Ciò può danneggiare il filtro e il piano cottura.

Durante l'operazione, tenere il filtro fisso tra le mani.

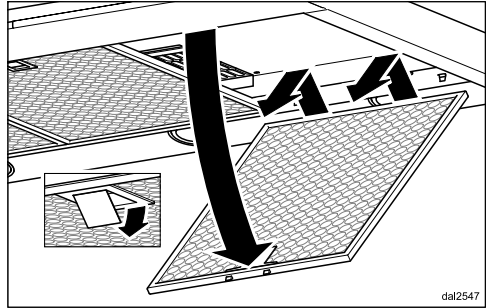

- Aprire il dispositivo di chiusura dei filtri antigrasso, abbassare il filtro di circa 45°, sganciarlo sulla parte anteriore e toglierlo di sede.

Pulire i filtri antigrasso a mano

- Per pulire i filtri antigrasso usare una spazzola per piatti e acqua calda con poco detersivo non aggressivo per piatti. Non usare detersivi concentrati per piatti.

Prodotti per le pulizie non adatti

Se usati regolarmente, i prodotti per la pulizia non adatti possono danneggiare le superfici dei filtri.

I seguenti prodotti non devono essere usati:

- prodotti decalcificanti,
- polvere e latte abrasivo,
- prodotti universali aggressivi e spray antigrasso,
- spray per forno.

Manutenzione e pulizia

Lavare i filtri antigrasso in lavastoviglie

⚠ Pericolo di danneggiamento a causa delle elevate temperature nella lavastoviglie.

I filtri antigrasso possono diventare inutilizzabili a causa delle temperature elevate, p.es. per deformazione.

Selezionare un programma che non superi la temperatura consigliata.

Attenersi anche alle indicazioni riportate nelle istruzioni d'uso della lavastoviglie.

- Posizionare i filtri antigrasso possibilmente in verticale o inclinati nel cestello inferiore. Assicurarsi che il braccio irroratore possa muoversi liberamente.
- Utilizzare un detersivo di uso abituale in ambiente domestico.
- Selezionare un programma con una temperatura di max. 65 °C.

A causa del detersivo si possono verificare delle decolorazioni permanenti delle superfici interne del filtro. Questo non pregiudica minimamente il funzionamento dei filtri.

Dopo i lavori di pulizia

- Dopo aver pulito i filtri sistemarli ad asciugare su un panno o carta assorbente.
- Dopo aver smontato i filtri antigrasso, pulire anche i depositi di unto sulle superfici accessibili del vano filtri. Si eviterà che col tempo l'unto eccessivo prenda fuoco.
- Reinserire i filtri antigrasso. Accertarsi quando si montano i filtri antigrasso che il dispositivo di fissaggio sia rivolto verso l'esterno.

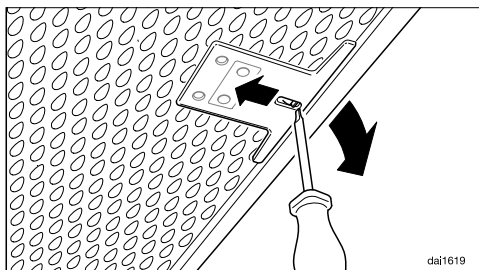

- Se i filtri antigrasso sono stati inseriti a rovescio, è possibile sbloccare il dispositivo di fissaggio dagli incavi con un piccolo cacciavite.

Azzerare il contatore delle ore di esercizio del filtro antigrasso

Il contatore delle ore di esercizio dovrà venire azzerato dopo i lavori di pulizia.

- Con l'aspiratore acceso toccare il tasto dei filtri antigrasso  per ca. 3 secondi, fino a quando lampeggia solo la spia 1.

Il simbolo dei filtri antigrasso  si spegne.

Se si puliscono i filtri antigrasso prima che siano trascorse le ore di funzionamento impostate:

- Tenere premuto il tasto dei filtri antigrasso  per ca. 6 secondi, fino a quando lampeggia solo la spia 1.

Sostituire i filtri antigrasso

A causa dell'utilizzo e della pulizia regolari, le superfici del filtro si possono usurare.

Se si riscontrano danni, sostituire i filtri antigrasso.

È possibile acquistare i filtri antigrasso tramite l'assistenza tecnica Miele (v. la fine delle presenti istruzioni d'uso) oppure presso il concessionario Miele di zona.

Filtro a carbone attivo

Con il funzionamento a ricircolo oltre ai filtri antigrasso occorre impiegare un filtro antiodore. Serve per assorbire gli odori che si generano durante la cottura e viene inserito nello schermo antifumane sopra i filtri antigrasso.

Sistemare in sede/sostituire il filtro antiodore

- Per montare o sostituire il filtro antiodore occorre prima smontare i filtri antigrasso.
- Estrarre il filtro antiodore dalla confezione.

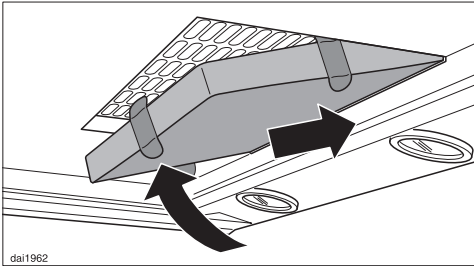

- Inserire posteriormente il filtro antiodore nel telaio di aspirazione, alzarlo poi sul davanti e premerlo nel telaio.
- Reinscrivere i filtri antigrasso.

Intervallo di sostituzione

- Sostituire il filtro antiodore ogni qualvolta gli odori non vengono sufficientemente assorbiti.
Al più tardi, tuttavia, ogni 6 mesi.

Il contatore ore di esercizio ricorda di sostituire regolarmente il filtro antiodore quando si accende il simbolo dei filtri antiodore 🌐.

Azzerare il contatore del filtro antiodore

Se il contatore delle ore di esercizio è attivo, dovrà essere azzerato dopo la sostituzione.

- Ad aspiratore acceso tenere premuto il tasto dei filtri antiodore 🌐 per ca. 3 secondi, fino a quando lampeggia solo la spia 1.

Il simbolo dei filtri antiodore 🌐 si spegne.

Se si sostituisce il filtro antiodore **prima** che sia trascorsa la durata di esercizio:

- toccare il tasto dei filtri antiodore 🌐 per ca. 6 secondi, fino a quando non lampeggia solo la spia 1.

Smaltire il filtro a carbone attivo

- Smaltire il filtro a carbone attivo usato nei rifiuti domestici.

Filtro a carbone attivo rigenerabile

Per questa cappa aspirante è possibile acquistare un filtro a carbone attivo rigenerabile. È possibile riutilizzarlo più volte grazie alla rigenerazione nel forno.

- Per l'utilizzo, attenersi alle relative istruzioni d'uso.

È possibile acquistare il filtro a carbone attivo nel webshop Miele, al servizio assistenza Miele (v. la fine delle presenti istruzioni d'uso) oppure presso il concessionario Miele.

La denominazione del tipo è riportata al capitolo "Dati tecnici".

Installazione

Prima dell'installazione

 Prima di effettuare i lavori di installazione, leggere tutte le informazioni contenute in questo capitolo e nel capitolo "Consigli e avvertenze".

Eliminare la pellicola protettiva

Le superfici esterne sono protette da un foglio per evitare che rimangano danneggiate durante il trasporto.

- Prima di installare la cappa, togliere il foglio protettivo. Si potrà staccare facilmente senza usare alcun prodotto.

Materiale per l'installazione

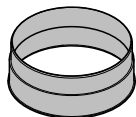

1 manicotto di sfiato

se il tubo di sfiato ha un \varnothing di 150 mm



1 valvola di ritenuta

da montare nel manicotto di sfiato del gruppo motore (non per funzionamento a ricircolo).

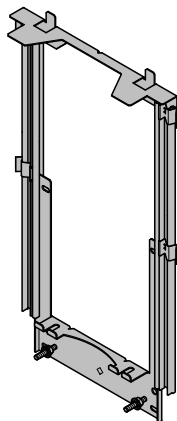

08561000

Lamiera di sostegno a parete telescopica

per fissare la cappa alla parete

08565780

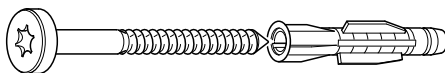

5x68eur-020x6x50

6 viti 5 x 60 mm e 6 tasselli 8 x 50 mm

per il fissaggio alla parete

08272520

 Viti e tasselli sono indicati per muri massicci.

Per altri tipi di muri e pareti usare viti e tasselli adatti.

Accertarsi che la parete sia in grado di reggere il peso.



00031662

2 dadi M 6 con dentatura di arresto

per fissare il gruppo aspirante



00256130

2 viti 3,9 x 7,5 mm

per fissare il camino

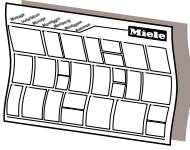

dina3mie

Schema di montaggio

Le singole fasi di montaggio sono descritte nello schema di montaggio.

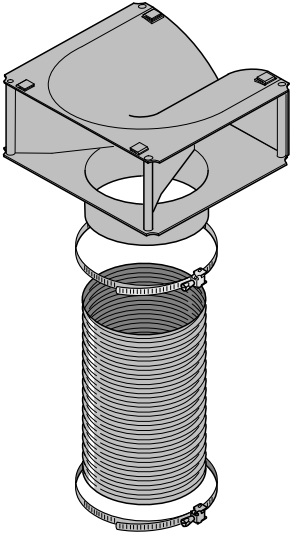

DUW20

Kit di modifica per funzionamento a ricircolo

Il kit di modifica contiene griglia di sfianto, tubo flessibile e fascette di fissaggio (non in dotazione, accessorio acquistabile, v. "Dati tecnici").

Installazione

Dimensioni apparecchio

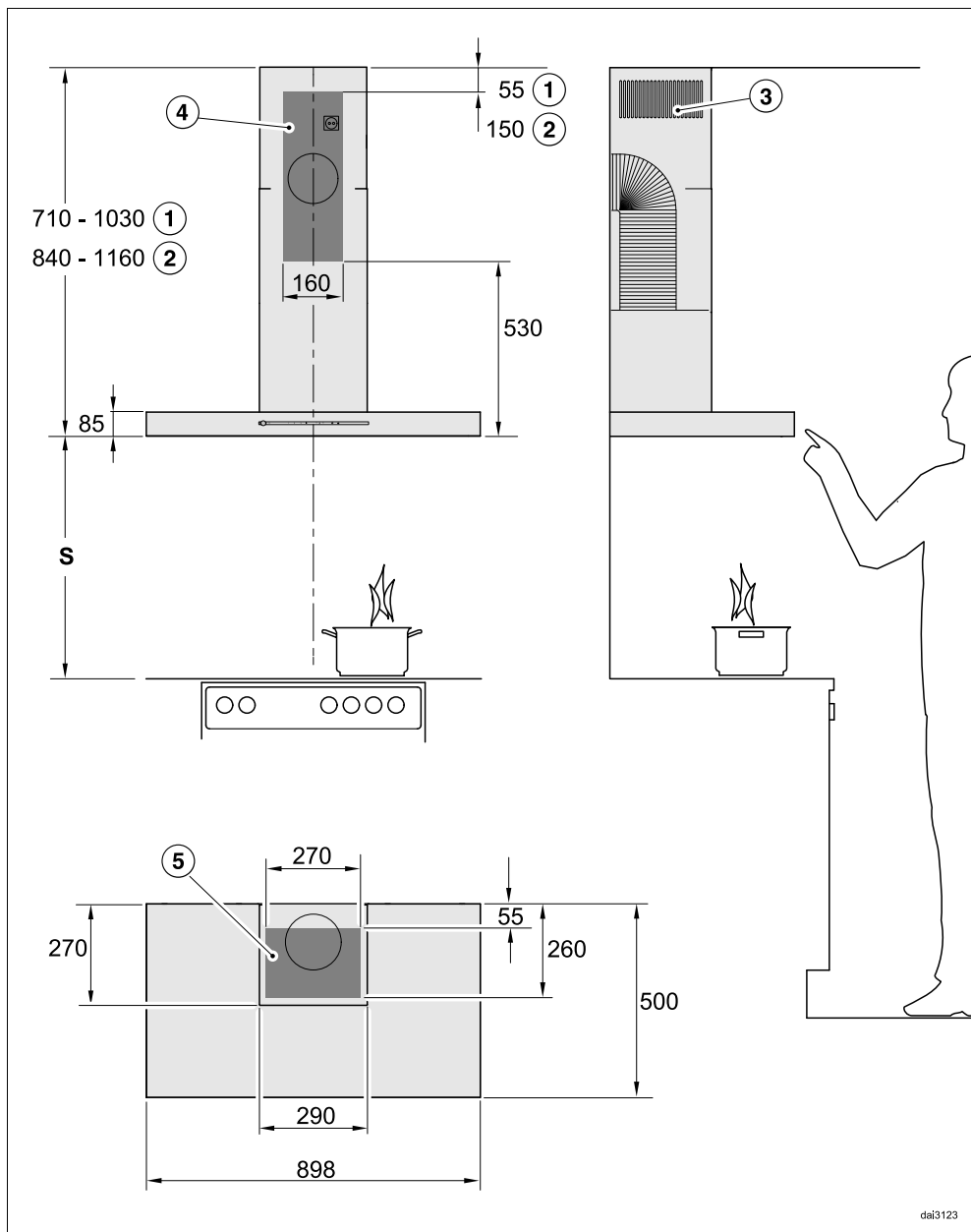

Il disegno non è in scala

- ① Sfiato
- ② Ricircolo
- ③ Apertura ricircolo aria montata verso l'alto
- ④⑤ Area d'installazione (per ricircolo solo ④) Spazio sulla parete o soffitto per l'apertura di sfiato e il montaggio della presa elettrica. Per funzionamento a ricircolo è necessario montare solo una presa.

Manicotto di sfiato \varnothing 150 mm

Distanza tra piano di cottura e cappa aspirante (S)

Per la selezione della distanza tra apparecchio di cottura e il bordo inferiore della cappa, osservare le indicazioni della casa produttrice dell'apparecchio di cottura. Se non sono indicati altre distanze maggiori si dovranno mantenere le seguenti distanze di sicurezza.

A tal proposito leggere pure il capitolo "Consigli e avvertenze".

Apparecchio di cottura	Distanza S minima
Piano cottura elettrico	450 mm
Grill elettrico, friggitrice (elettrica)	650 mm
Piano cottura a gas con più fiamme \leq 12,6 kW potenza complessiva, nessun bruciatore $>$ 4,5 kW	650 mm
Piano cottura a gas con più fiamme $>$ 12,6 kW e \leq 21,6 kW potenza complessiva, nessun bruciatore $>$ 4,8 kW	760 mm
Piano cottura a gas con più fiamme $>$ 21,6 kW potenza complessiva, oppure un bruciatore $>$ 4,8 kW.	non consentito
Piano cottura singolo a gas \leq 6 kW di potenza	650 mm
Piano cottura singolo a gas $>$ 6 kW e \leq 8,1 kW di potenza	760 mm
Piano cottura singolo a gas $>$ 8,1 kW di potenza	non consentito

Installazione

Consigli per l'installazione

- È consigliabile mantenere una distanza di almeno 650 mm anche nel caso di piani di cottura elettrici, per effettuare senza difficoltà tutte le operazioni di cottura sotto la cappa aspirante.
- Per la distanza della cappa dal piano di cottura, tenere presente pure l'altezza dell'utente. La cappa dovrebbe venire posizionata in modo ottimale per usarla senza difficoltà e cucinare comodamente.
- Tenere presente che, aumentando la distanza, i fumi e gli odori vengono aspirati in minor misura.
- Per garantire un'evacuazione ottimale dei fumi e degli odori di cucina, assicurarsi che la cappa sia installata al centro sopra il piano di cottura e non spostata lateralmente.
- Il piano di cottura dovrebbe essere più stretto o al massimo della stessa larghezza della cappa.
- Il luogo dell'installazione deve essere accessibile facilmente. Anche per un eventuale intervento di servizio, la cappa aspirante deve essere accessibile e smontabile senza alcun problema. Osservare ciò per il posizionamento di armadi, scaffali, elementi del soffitto o elementi decorativi nelle vicinanze della cappa aspirante.

Sagoma di foratura per l'installazione a parete

- Per praticare i fori attenersi alle indicazioni riportate nello schema di montaggio allegato.

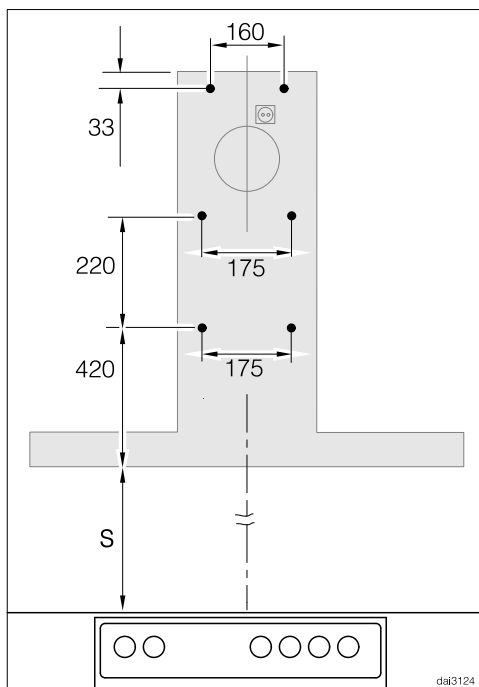

- Se viene fabbricata una parete posteriore che deve essere già dotata dei fori di fissaggio, qui sono elencate le distanze dei fori (viti \varnothing 5 mm).

Tubo di sfiato

⚠ Se la cappa deve funzionare in presenza di impianti di riscaldamento dipendenti dall'aria di ambiente, in determinate condizioni potrebbe esserci un pericolo di intossicazione! Leggere assolutamente il capitolo "Consigli e avvertenze".

In caso di dubbio consultare uno spazzacamino qualificato o un esperto di impianti di aerazione.

Per la condotta di sfiato utilizzare solamente tubi lisci o tubi flessibili in materiale non infiammabile.

Per ottenere la potenza d'aria maggiore possibile con un rumore di disturbo minimo osservare quanto segue:

- Il diametro della condotta di sfiato non deve essere inferiore alla sezione del manicotto di sfiato (v. capitolo "Dimensioni apparecchio"). Questo vale in particolare quando si utilizzano canali piatti.
- La condotta di sfiato deve essere più corta e diritta possibile.
- Utilizzare solo curve ad ampio raggio.
- Non piegare, né comprimere in alcun punto la condotta di sfiato.
- Tutti i raccordi devono essere fissi ed ermetici.
- Se la condotta di sfiato dispone di valvole, è necessario aprirle quando si accende la cappa aspirante.

Tenere presente che ogni limitazione del flusso d'aria riduce la potenza e comporta maggiori rumori di funzionamento.

Camino di sfiato

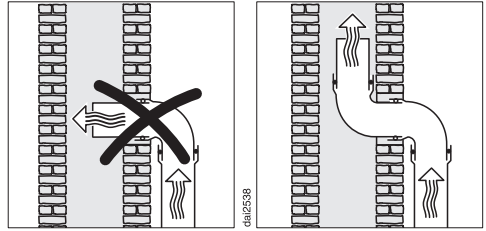

Se l'aria di sfiato invece viene convogliata in un camino, rivolgere il tubo in direzione del flusso.

Se il camino di sfiato viene utilizzato da diversi apparecchi di ventilazione, deve avere una sezione sufficientemente grande.

Valvola di ritenuta

- Utilizzare una valvola di ritenuta nel sistema di sfiato.

Una valvola di ritenuta interrompe il passaggio dell'aria interna ed esterna quando la cappa aspirante è spenta.

Se l'aria di sfiato viene convogliata all'aperto, si consiglia di installare un tubo a muro Miele oppure un passaggio attraverso il tetto di Miele (accessorio su richiesta). È disponibile una valvola di ritenuta integrata.

Nel caso in cui il sistema di sfiato non disponga di una valvola di ritenuta, con la cappa aspirante ne viene fornita una.

La valvola di ritenuta viene inserita nel manicotto di sfiato dell'aspiratore.

Installazione

Acqua di condensa

Se ad es. la condotta di sfiato viene posata in ambienti o soffitti freddi, a causa della differenza di temperatura, si può formare acqua di condensa nella condotta di sfiato. Per ridurre le differenze di temperatura isolare la condotta di sfiato.

Se la condotta di sfiato viene posata orizzontalmente, accertarsi che la pendenza sia almeno di 1 cm per metro. La pendenza impedisce all'acqua di condensa di defluire nella cappa aspirante.

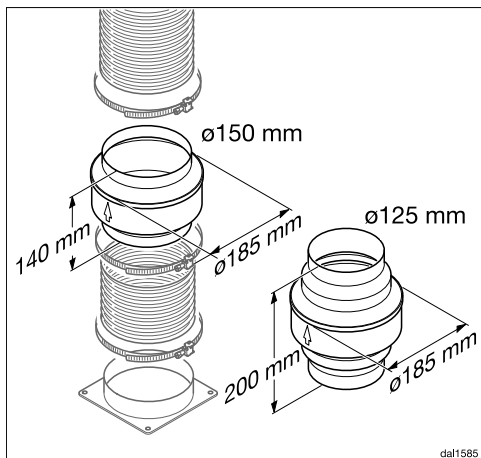

Oltre a isolare la condotta, si consiglia di installare un dispositivo che raccolga e faccia evaporare l'acqua di condensa.

I dispositivi di intercettazione della condensa sono disponibili come accessori su richiesta per condotte di sfiato con un diametro di 125 mm o 150 mm.

Il dispositivo di intercettazione condensa deve essere installato in posizione verticale e possibilmente direttamente sopra i manicotti di sfiato della cappa aspirante. La freccia sull'involucro indica la direzione di sfiato.

Miele non si assume alcuna responsabilità per la mancanza di funzionamento o per danni causati da una condotta di sfiato insufficiente.

Insonorizzatore

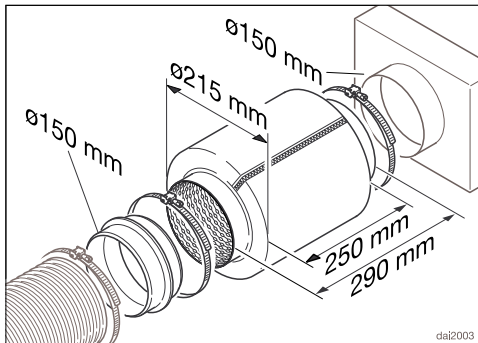

Nella condotta di sfiato è possibile inserire un insonorizzatore (accessorio su richiesta) per ridurre ulteriormente il rumore.

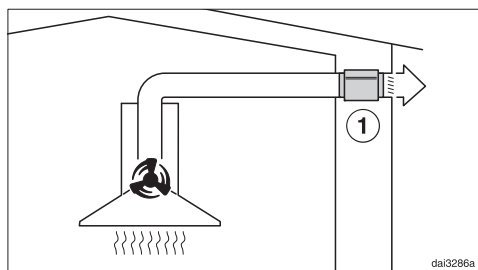

Nel funzionamento a sfiato l'insonorizzatore attutisce i rumori dell'aspiratore verso l'esterno e anche i rumori che dall'esterno penetrano in cucina attraverso la condotta di sfiato (ad es. i rumori del traffico). Posizionare quindi l'insonorizzatore il più vicino possibile all'uscita dell'aria di sfiato ①.

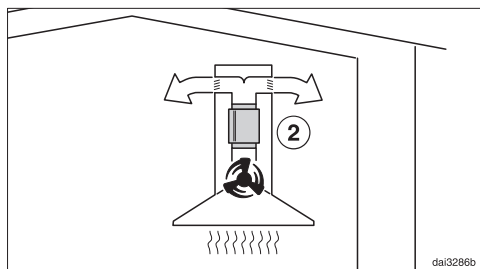

In caso di funzionamento a riciclo d'aria, l'insonorizzatore va installato tra il manico di sfiato e il deviatore ②. Controllare lo spazio per l'installazione.

Installazione

Collegamento elettrico

Di serie, la cappa aspirante è dotata di spina ed è pronta per essere collegata alla rete elettrica tramite cavo e presa di sicurezza (Schuko).

Se la presa non è accessibile o è previsto un allacciamento fisso, assicurarsi che al momento dell'installazione sia presente un dispositivo di separazione per ogni polo.

 Pericolo di incendio in caso di surriscaldamento.

Il collegamento della cappa aspirante a prese multiple e prolunghe può causare un sovraccarico dei cavi.

Per motivi di sicurezza non utilizzare prese multiple e prolunghe.

L'impianto elettrico deve essere conforme alle norme vigenti.

Per motivi di sicurezza si consiglia l'uso di un interruttore automatico differenziale (RCD) del tipo  nell'impianto della casa per l'allacciamento elettrico della cappa aspirante.

Se un cavo di alimentazione elettrica è danneggiato, sostituirlo con un cavo speciale dello stesso tipo (disponibile presso il servizio di assistenza tecnica Miele). Per motivi di sicurezza è necessario che la sostituzione venga effettuata da un tecnico specializzato o dall'assistenza tecnica Miele.

Per l'assorbimento nominale e la protezione vedere le istruzioni d'uso oppure la targhetta di matricola. Confrontare questi dati con i dati del cavo di alimentazione elettrica in loco.

In caso di dubbio consultare un elettricista qualificato.

È possibile il funzionamento temporaneo o permanente su un sistema di alimentazione di energia autosufficiente o

non sincronizzato alla rete (ad es. reti autonome, sistemi di backup). Requisito per il funzionamento è che il sistema di alimentazione di energia rispetti le disposizioni della norma EN 50160 o similari. Le misure di sicurezza previste nell'impianto domestico e in questo prodotto Miele devono essere garantite per la funzionalità e le procedure anche nel funzionamento autonomo o non sincronizzato alla rete, oppure sostituite da misure eguali nell'installazione. Come descritto ad esempio nella pubblicazione attuale della VDE-AR-E 2510-2.

Nel sito www.miele.com/service sono disponibili informazioni sulla risoluzione autonoma dei guasti e sui pezzi di ricambio Miele.

Contatti in caso di guasti

Se non è possibile eliminare il guasto, contattare ad es. il rivenditore specializzato Miele o l'assistenza tecnica Miele.

È possibile prenotare online l'assistenza tecnica Miele accedendo a www.miele.com/service.

I contatti dell'assistenza tecnica Miele si trovano in fondo al presente documento.

L'assistenza tecnica necessita dell'identificativo del modello e del numero di serie (fabbr./SN/n.). Queste due informazioni sono riportate sulla targhetta dati.

Posizione targhetta di matricola

La targhetta dati risulta visibile una volta estratto il filtro antigrasso.

Garanzia

La durata della garanzia è di 2 anni.

Ulteriori informazioni sono contenute nelle condizioni di garanzia allegate.

Dati tecnici

Motore aspiratore	80 W
Illuminazione piano cottura	3 x 3 W
Potenza massima assorbita	89 W
Tensione di rete, frequenza	AC 230 V, 50 Hz
Protezione	10 A
Lunghezza cavo di alimentazione	1,5 m
Peso	
DA 6698 W	26 kg

Modulo WLAN

Banda di frequenza	2,400–2,4835 GHz
Potenza di trasmissione massima	< 100 mW

Accessorio acquistabile per funzionamento a ricircolo

Kit di modifica DUW 20 e un filtro antiodore DKF 12-1 oppure DKF 12-R (rigenerabile)

Dichiarazione di conformità

Miele dichiara che questa cappa aspirante è conforme alla direttiva 2014/53/UE.

Il testo completo della dichiarazione di conformità UE è disponibile ai seguenti indirizzi internet:

- Prodotti, download alla pagina www.miele.ch
- Assistenza, richiesta di informazioni, istruzioni d'uso, alla pagina <https://miele.ch/manual> indicando nome del prodotto o numero di serie

Nota per le prove comparative

La rilevazione della classe di efficienza energetica deve avvenire con il funzionamento a evacuazione. Di serie è impostato il funzionamento a ricircolo sulla cappa aspirante. La commutazione sul funzionamento a evacuazione avviene disattivando il contatore ore di funzionamento per il/i filtro/i antiodore v. "Prima messa in funzione").

Scheda per cappe aspiranti

ai sensi del regolamento delegato (UE) n. 65/2014 e del regolamento (UE) n. 66/2014

MIELE	
Identificativo del modello	DA 6698 W
Consumo annuo di energia (AEC_{hood})	24,6 kWh/anno
Classe di efficienza energetica	A++
Indice di efficienza energetica (EEL_{hood})	34,8
Efficienza fluidodinamica (FDE_{hood})	40,6
Classe di efficienza fluidodinamica	
Da A (efficienza massima) a G (efficienza minima)	A
Efficienza luminosa (LE_{hood})	74,4 lx/W
Classe di efficienza luminosa	
Da A (efficienza massima) a G (efficienza minima)	A
Efficienza del filtraggio dei grassi	95,1%
Classe di efficienza del filtraggio dei grassi	
Da A (efficienza massima) a G (efficienza minima)	A
Portata d'aria misurata al punto di massima efficienza	365,1 m ³ /h
Flusso d'aria (potenza min.)	200 m ³ /h
Flusso d'aria (potenza max.)	400 m ³ /h
Flusso d'aria (in modo intenso o boost)	640 m ³ /h
Flusso d'aria massimo	640 m ³ /h
Pressione dell'aria misurata al punto di massima efficienza	369 Pa
Potenza sonora ponderata A delle emissioni di rumore (potenza min.)	36 dB
Potenza sonora ponderata A delle emissioni di rumore (potenza max.)	52 dB
Potenza sonora ponderata A delle emissioni di rumore (in modo intenso o boost)	63 dB
Potenza elettrica assorbita al punto di massima efficienza	92,0 W
Consumo di energia in modo spento (P_o)	W
Consumo di energia in modo standby (P_s)	0,35 W
Potenza nominale del sistema di illuminazione	9,0 W
Illuminamento medio del sistema di illuminazione sulla superficie di cottura	670 lx
Fattore di incremento nel tempo	0,5

Miele AG

Limmatstrasse 4
8957 Spreitenbach

Miele SA

Sous-Riette 23
1023 Crissier

Tel. 0848 848 048
www.miele.ch/contact

www.miele.ch

DA 6698 W

it-CH

M.-Nr. 11 413 540 / 02