

Mode d'emploi et instructions de montage Hotte

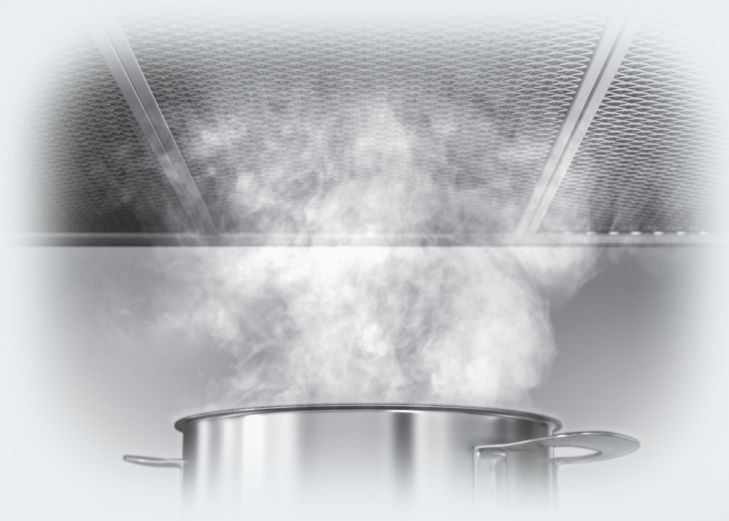

Lisez **impérativement** cette notice de montage et d'utilisation avant d'installer et de mettre en service cet appareil. Vous veillerez ainsi à votre sécurité et éviterez tout dommage.

Contenu

Consignes de sécurité et mises en garde	4
Développement durable et protection de l'environnement	11
Présentation	12
Schéma descriptif de la hotte	12
Composants.....	13
Filtre à graisses et panneau.....	13
Filtre à charbon actif.....	13
Éclairage du plan de cuisson	13
Fonctions	14
Niveaux de puissance du ventilateur	14
Fonction d'arrêt différé	14
Compteur d'heures de fonctionnement	14
Miele@home.....	15
Con@ctivity.....	15
Système Powermanagement.....	15
Mise en service	16
Choisir le mode évacuation ou le mode recyclage	16
Installer Miele@home	17
Exécution d'un Scan & Connect.....	17
Déconnexion du Wi-Fi et de la télécommande.....	18
Installer Con@ctivity	18
Activation de Con@ctivity 3.0 via le réseau Wi-Fi domestique.....	18
Activation de Con@ctivity 3.0 via une connexion Wi-Fi directe.....	18
Renouvellement de la connexion.....	19
Préparation de la télécommande	19
Connexion de la télécommande.....	19
Déconnexion de la télécommande.....	19
Commande (automatique)	20
Cuisson avec Con@ctivity sur table de cuisson électrique.....	20
Cuisson avec Con@ctivity sur plan de cuisson au gaz.....	20
Interruption provisoire du mode automatique	21
Commande (manuelle)	22
Cuisson sans la fonction Con@ctivity (mode manuel)	22
Mise en marche du ventilateur.....	22
Sélection du niveau de puissance.....	22
Sélection de la durée d'arrêt différé.....	22
Éteindre la soufflerie	22
Arrêt différé en mode Plug&Play.....	22
Marche/Arrêt de l'éclairage du plan de cuisson.....	22
Adaptation des réglages	23
Intervalle de compteur d'heures de fonctionnement de filtres à graisses.....	23
Modification de l'intervalle du compteur d'heures de fonctionnement des filtres à graisses	23

Intervalle du compteur d'heures de fonctionnement du filtre à charbon actif	23
Modification/Désactivation de l'intervalle du compteur d'heures de fonctionnement du filtre à charbon actif.....	23
Arrêt de sécurité	24
Conseils d'économie d'énergie	25
Nettoyage et entretien.....	26
Nettoyage de la carrosserie	26
Filtres à graisse et panneau d'aspiration périphérique	26
Eau de condensation sur le panneau	27
Mise en place du panneau	29
Réinitialisation du compteur d'heures de fonctionnement du filtre à graisses	29
Remplacement des filtres à graisses	29
Filtre à charbon actif	29
Réinitialisation du compteur d'heures de fonctionnement du filtre à charbon actif	30
Éliminer les filtres à charbon actif	30
Télécommande	30
Insertion/Changement des piles.....	30
Nettoyage de la télécommande	30
Service après-vente.....	31
Contact en cas d'anomalies.....	31
Emplacement de la plaque signalétique	31
Garantie	31
Installation	32
Avant l'installation	32
Retrait des films de protection	32
Revêtement du panneau	32
Matériel d'installation	32
Dimensions de l'appareil	33
Distance entre la zone de cuisson et la hotte (S)	38
Consignes d'installation	39
Mode Plug&Play.....	39
Conduite d'évacuation	40
Clapet anti-retour	41
Eau de condensation.....	41
Réducteur de bruit.....	41
Branchement électrique	42
Caractéristiques techniques	43
Accessoire en option pour le mode recyclage	43
Déclaration de conformité	43

Consignes de sécurité et mises en garde

Cette hotte, répond aux réglementations de sécurité, en vigueur. Toute utilisation non conforme peut toutefois causer des dommages corporels et matériels.

Lisez attentivement le mode d'emploi et les instructions de montage avant de mettre la hotte en service. Vous y trouverez des informations importantes sur le montage, la sécurité, l'utilisation et l'entretien de cet appareil. Cela vous protégera et évitera d'endommager la hotte.

Conformément à la norme CEI 60335-1, Miele indique expressément de lire impérativement le chapitre pour l'installation de l'appareil et de suivre les consignes de sécurité et de mise en garde.

Miele ne peut être tenu responsable des dommages dus au non-respect des consignes.

Conservez précieusement ce mode d'emploi et les instructions de montage et transmettez-les à tout propriétaire ultérieur de l'appareil.

Utilisation conforme

- ▶ Cette hotte est réservée à un usage ménager dans un environnement de type domestique ou équivalent.
- ▶ Cette hotte ne doit pas être utilisée à l'air libre.
- ▶ Utilisez uniquement la hotte pour réaliser des tâches ménagères, telles que l'aspiration et l'évacuation des vapeurs produites lors de la préparation de repas.
Tout autre type d'utilisation est interdit.
- ▶ La hotte ne peut pas être utilisée en mode recyclage au-dessus d'une cuisinière à gaz pour aérer la pièce d'installation. Demandez conseil à un spécialiste des installations au gaz.
- ▶ Cette hotte n'est pas destinée à être utilisée par des personnes sans assistance ni supervision si leurs capacités physiques, sensorielles ou mentales les empêchent de l'utiliser en toute sécurité. Ces personnes peuvent uniquement utiliser la hotte sans surveillance si vous leur en avez expliqué le fonctionnement de sorte qu'elles sachent l'utiliser en toute sécurité. Ils doivent être en mesure d'appréhender et de comprendre les risques encourus en cas de mauvaise manipulation.

Enfants dans le foyer

- ▶ Les enfants de moins de huit ans doivent être tenus à l'écart de la hotte à moins d'être constamment surveillés.
- ▶ Les enfants âgés de 8 ans et plus peuvent utiliser la hotte sans surveillance uniquement si vous leur en avez expliqué le fonctionnement et que la sécurité est garantie. Les enfants doivent être en mesure de détecter et de comprendre les dangers potentiels associés à une mauvaise commande.
- ▶ Les enfants ne peuvent pas nettoyer ou entretenir la hotte sans surveillance.
- ▶ Surveillez les enfants se trouvant à proximité de la hotte. Ne laissez jamais les enfants jouer avec la hotte.
- ▶ La lumière émise par l'éclairage des zones de cuisson est très vive. Si des nourrissons se trouvent près de l'appareil, assurez-vous qu'ils ne regardent pas directement les ampoules.
- ▶ Risque d'asphyxie. En jouant, les enfants risquent de s'asphyxier en s'enveloppant dans les matériaux d'emballage (film plastique, par exemple) ou en glissant leur tête à l'intérieur. Tenez les matériaux d'emballage hors de portée des enfants.
- ▶ Ne laissez pas les enfants accéder à la pile de la télécommande.

Sécurité technique

- ▶ Les travaux d'installation et d'entretien non conformes ou les réparations incorrectes peuvent entraîner de graves dangers pour l'utilisateur. Les travaux d'installation d'entretien et de réparation doivent être confiés exclusivement à des spécialistes agréés par Miele.
- ▶ Tout dommage de la hotte peut mettre votre sécurité en danger. Vérifiez que la hotte ne présente pas de dommages visibles. Ne mettez jamais une hotte endommagée en service.
- ▶ La sécurité électrique de l'appareil n'est garantie que lorsqu'il est raccordé à une prise de terre réglementaire. Cette condition de sécurité fondamentale doit être respectée. En cas de doute, faites contrôler votre installation par un électricien.
- ▶ Les prises multiples et les rallonges ne garantissent pas la sécurité requise (risque d'incendie). Ne branchez pas la hotte avec une prise multiple ou un rallonge.

Consignes de sécurité et mises en garde

► Le fonctionnement temporaire ou permanent est possible sur une installation d'alimentation en énergie autonome ou non synchronisée avec le réseau (comme par ex. réseaux en îlot, systèmes de sauvegarde). Pour le fonctionnement, l'installation d'alimentation en énergie doit respecter les prescriptions de la norme EN 50160 ou d'une norme similaire.

Les mesures prévues dans l'installation domestique et dans ce produit Miele doivent également être assurée dans leur fonction et dans leur mode de fonctionnement en fonctionnement en îlot ou non synchronisé avec le réseau ou être remplacées par des mesures équivalentes dans l'installation, comme par ex. celles décrites dans la publication actuelle de la norme VDE-AR-E 2510-2.

► Les données de raccordement (tension et fréquence) de la plaque signalétique de la hotte doivent impérativement correspondre à celles du réseau électrique pour éviter que la hotte ne soit endommagée.

Comparez les données de raccordement avant de brancher l'appareil. En cas de doute, interrogez un électricien.

► N'utilisez la hotte que lorsqu'elle est entièrement montée afin de garantir son bon fonctionnement.

► Cette hotte n'est pas destinée à une utilisation dans un emplacement mobile (par exemple, sur un bateau).

► Toucher aux connexions électriques ou modifier la structure électrique ou mécanique risque de vous mettre en danger et d'entraver le bon fonctionnement de la hotte.

Ouvrez la carrosserie en respectant les indications de montage et de nettoyage. N'ouvrez en aucun cas d'autres pièces de la carrosserie.

► En cas de travaux d'installation, d'entretien et de réparation, déconnectez impérativement la hotte du réseau électrique. La hotte est débranchée du réseau électrique uniquement lorsque l'une des conditions suivantes est remplie :

- les fusibles de l'installation électrique sont hors circuit,
- le fusible à vis de l'installation électrique est totalement dévissé ou
- la fiche est débranchée de la prise. Ne tirez jamais sur le fil mais sur la fiche

► La garantie ne s'applique que si les interventions sur la hotte sont exécutées par un réparateur agréé par Miele.

► Un câble d'alimentation abîmé doit uniquement être remplacé par un technicien qualifié.

Consignes de sécurité et mises en garde

► Les ampoules de l'éclairage sont fixées. Pour des raisons de sécurité, seul un professionnel agréé par Miele ou le SAV Miele est habilité à la remplacer.

Fonctionnement simultané avec un foyer dépendant de l'air ambiant

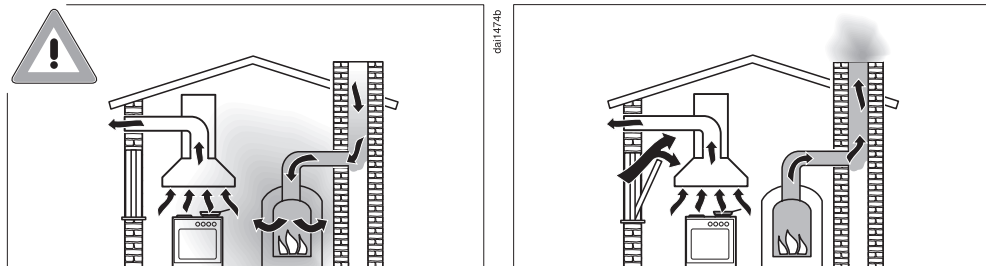

⚠ Risque d'intoxication liée aux gaz de combustion.

La prudence est de mise en cas d'utilisation simultanée de la hotte et d'un foyer dépendant de l'air ambiant dans la même pièce ou le même groupe d'aération.

Les foyers dépendant de l'air ambiant extraient leur air de combustion du lieu d'installation et évacuent leurs gaz d'échappement vers l'air libre via un système d'échappement (par ex. une cheminée). Il peut s'agir d'appareils de chauffage fonctionnant au gaz, au fioul, au bois ou au charbon, de circulateurs chauffants, de chauffe-eaux, de plans de cuisson ou de fours.

La hotte aspire l'air ambiant de la cuisine et des pièces voisines.

Ceci est également valable pour les modes de cuisson suivant :

- mode évacuation,
- mode recyclage avec un boîtier d'air recyclé situé en dehors de la pièce.

Si l'alimentation en air est insuffisante, une dépression se forme. L'air de combustion qui alimente le foyer est insuffisant. La combustion fonctionne mal.

Des gaz de combustion toxiques peuvent être refoulés de la cheminée ou de la gaine d'extraction dans les pièces d'habitation.

Danger de mort.

Consignes de sécurité et mises en garde

L'utilisation simultanée de la hotte et d'un foyer dépendant de l'air ambiant ne présente aucun danger si la dépression ne dépasse pas 4 Pa (0,04 mbar) max. dans la pièce ou le groupe d'aération, ce qui permet d'éviter un refoulement des gaz évacués par le foyer.

Ceci est possible si l'air nécessaire à la combustion peut pénétrer dans la pièce par des ouvertures non hermétiques, telles que des portes ou des fenêtres. Toutefois, l'ouverture qui permet à l'air de pénétrer dans la pièce doit être suffisamment grande. En principe, un caisson mural d'aspiration/d'évacuation seul ne peut pas assurer un approvisionnement en air suffisant.

La totalité du groupe de ventilation du logement doit toujours être prise en compte lors de l'évaluation. Pour cela, veuillez consulter une société de ramonage.

Si la hotte est utilisée en mode recyclage, ce qui consiste à ramener l'air dans la pièce d'installation, le fonctionnement simultané d'un foyer dépendant de l'air ambiant est sans danger.

- ▶ Remarques importantes relatives à la pile de la télécommande :
 - Ne mettez pas la pile en court-circuit, ne la rechargez pas et ne la jetez pas au feu. Risque d'explosion !
 - Déposez la pile usagée dans un lieu de collecte. Ne la jetez pas avec les ordures ménagères.

Utilisation conforme

▶ Les flammes non recouvertes peuvent être un risque d'incendie. Ne faites cuire aucun aliment à flamme nue sous la hotte. Il est donc par exemple interdit de faire flamber ou griller les aliments avec des flammes non recouvertes. Une fois enclenchée, la hotte aspire les flammes dans le filtre. Il y a un risque d'incendie en raison des graisses accumulées.

▶ Les huiles et graisses surchauffées peuvent prendre feu et donc incendier la hotte.

Lorsque vous travaillez avec des huiles et des graisses, surveillez les casseroles, les poêles et les friteuses. Les grillades sur un gril électrique doivent également être effectuées sous surveillance permanente.

Consignes de sécurité et mises en garde

- ▶ Une chaleur excessive lors de la cuisson sur un brûleur de cuisinière à gaz peut endommager la hotte.
 - Ne laissez jamais un brûleur de cuisinière à gaz allumé sans récipient posé sur celui-ci. Si vous devez retirer le récipient, éteignez le brûleur, même pour un court instant.
 - Utilisez des récipients de taille adaptés à la zone de cuisson.
 - Réglez la flamme de sorte qu'elle ne dépasse jamais du récipient à chauffer.
 - Évitez de trop chauffer les récipients de cuisine (par exemple, pour la cuisine au wok).
- ▶ L'eau condensée peut provoquer points de corrosion sur la hotte. Enclenchez toujours la hotte lorsqu'une des zones de cuisson est utilisée. Vous évitez ainsi toute condensation d'eau.
- ▶ Les projections de graisses et autres salissures entravent le bon fonctionnement de la hotte. N'utilisez jamais la hotte sans filtre à graisse pour garantir l'épuration des vapeurs.
- ▶ Veuillez noter que la hotte risque de chauffer considérablement par la chaleur dégagée lors de la cuisson. Ne touchez la carrosserie de la hotte et les filtres à graisse que lorsque la hotte a refroidi.

Installation conforme

- ▶ Observez les indications du fabricant de votre appareil de cuisson pour savoir si le fonctionnement en combinaison avec une hotte est autorisé.
- ▶ Il est interdit de monter la hotte au-dessus de foyers fonctionnant avec des combustibles solides.
- ▶ Si la distance entre le plan de cuisson et la hotte est trop faible, la hotte peut subir des dommages. À moins que le fabricant du plan de cuisson ne recommande une distance de sécurité plus importante, les distances indiquées au chapitre "Installation" entre le plan de cuisson et le rebord inférieur de la hotte doivent être respectées. Si différents appareils de cuisson pour lesquels différentes distances de sécurité différentes s'appliquent, fonctionnent sous la hotte, la distance de sécurité la plus importante doit être respectée.

Consignes de sécurité et mises en garde

- ▶ Vous devez respecter les indications du chapitre “Installation” pour fixer la hotte.
- ▶ Les composants peuvent présenter des bords tranchants et entraîner des blessures. Portez des gants de protection contre les coupures pendant le montage.
- ▶ N'utilisez que des tubes ou flexibles en matériau non inflammable pour raccorder l'évacuation d'air. Ceux-ci sont disponibles auprès de votre distributeur spécialisé ou au service après-vente Miele.
- ▶ Ne raccordez l'évacuation de l'appareil ni à une cheminée d'évacuation de fumées ou de gaz en fonctionnement, ni à une cheminée servant à l'aération de pièces où sont installés des foyers.
- ▶ Si l'évacuation est prévue dans une cheminée non utilisée, respectez impérativement les prescriptions des autorités locales.

Nettoyage et entretien

- ▶ Il existe un risque d'incendie, lorsque le nettoyage n'est pas effectué selon les indications de ce mode d'emploi.
- ▶ La vapeur d'un système de nettoyage à la vapeur peut humidifier les pièces sous tension de la hotte et provoquer un court-circuit. N'utilisez en aucun cas un système de nettoyage à la vapeur pour nettoyer la hotte.

Accessoires et pièces de rechange

- ▶ Utilisez exclusivement des accessoires originaux Miele. Si d'autres pièces sont rajoutées ou montées, les prétentions à la garantie et/ou fondées sur la responsabilité du fait du produit sont caduques.
- ▶ Miele ne garantit le respect des consignes de sécurité que si les pièces de rechange sont d'origine. Les pièces défectueuses ne doivent être remplacées que par des pièces d'origine.
- ▶ Miele offre une garantie d'approvisionnement de 10 ans minimum et jusqu'à 15 ans pour le maintien en état de fonctionnement des pièces détachées après l'arrêt de la production en série de votre évacuation des buées.

Mise au rebut de l'emballage

Nos emballages sont simples d'utilisation et protègent votre appareil des dommages qui peuvent survenir pendant le transport. Les matériaux d'emballage ont été sélectionnés d'après des critères environnementaux et de facilité d'élimination ; ils sont généralement recyclables.

Le recyclage de l'emballage économise les matières premières. Faites appel aux points de collecte spécifiques de matériaux et des possibilités de restitution. Votre revendeur Miele récupère les emballages de transport.

Mise au rebut de l'ancien appareil

Les appareils électriques et électroniques contiennent souvent des matériaux précieux. Cependant, ils contiennent aussi des substances toxiques nécessaires au bon fonctionnement et à la sécurité des appareils. Si vous déposez ces appareils usagés avec vos ordures ménagères ou les manipulez de manière non conforme, vous risquez de nuire à la santé des personnes et à l'environnement. Ne jetez jamais vos anciens appareils avec vos ordures ménagères.



Faites appel aux points de collecte mis en place par votre commune, votre revendeur ou Miele, ou rapportez votre appareil dans un point de collecte spécialement dédié à l'élimination gratuite de ce type d'appareil. Vous êtes légalement responsable de la suppression des éventuelles données à caractère personnel figurant sur l'ancien appareil à éliminer. Vous êtes légalement tenu(e) de retirer sans les détruire les lampes ainsi que les piles et accumulateurs usagés non fixés à votre appareil qui peuvent être retirés sans être endommagés. Apportez-les à un point de col-

lecte adapté, où elles peuvent être mises au rebut gratuitement. Afin de prévenir tout risque d'accident, veuillez garder votre ancien appareil hors de portée des enfants jusqu'à son retrait.

Reprise des piles et des accumulateurs usagés

Les appareils électriques et électroniques contiennent de nombreuses piles et accumulateurs qui ne peuvent pas être jetés aux ordures ménagères après utilisation. Vous êtes dans l'obligation de retirer les piles et accumulateurs usagés non fixés à votre appareil, et de les rapporter dans un point de collecte spécialement dédié à leur élimination (commerce par exemple), où ils peuvent être remis gratuitement. Avant de l'éliminer, isolez les contacts métalliques de la batterie avec du ruban adhésif pour éviter tout court-circuit. Les piles et les accumulateurs peuvent contenir des substances susceptibles de nuire à votre santé et à l'environnement.

L'étiquetage de la pile ou de l'accumulateur vous donne d'autres indications, celles au lithium sont par exemple reconnaissables par l'étiquetage "Li-on". Le container barré signifie que vous ne devez en aucun cas éliminer les piles et accumulateurs avec les ordures ménagères. Nous sommes tenus de vous informer de la remarque suivante : Si le container barré s'accompagne d'un ou de plusieurs symboles chimiques, cela signifie que les piles et accumulateurs contiennent du plomb (Pb), du cadmium (Cd) et/ou du mercure (Hg).



Les piles et accumulateurs usagés contiennent des matières premières importantes qui peuvent être recyclées. La collecte sélective des piles et accumulateurs usagés facilite leur traitement et leur recyclage.

Présentation

Schéma descriptif de la hotte

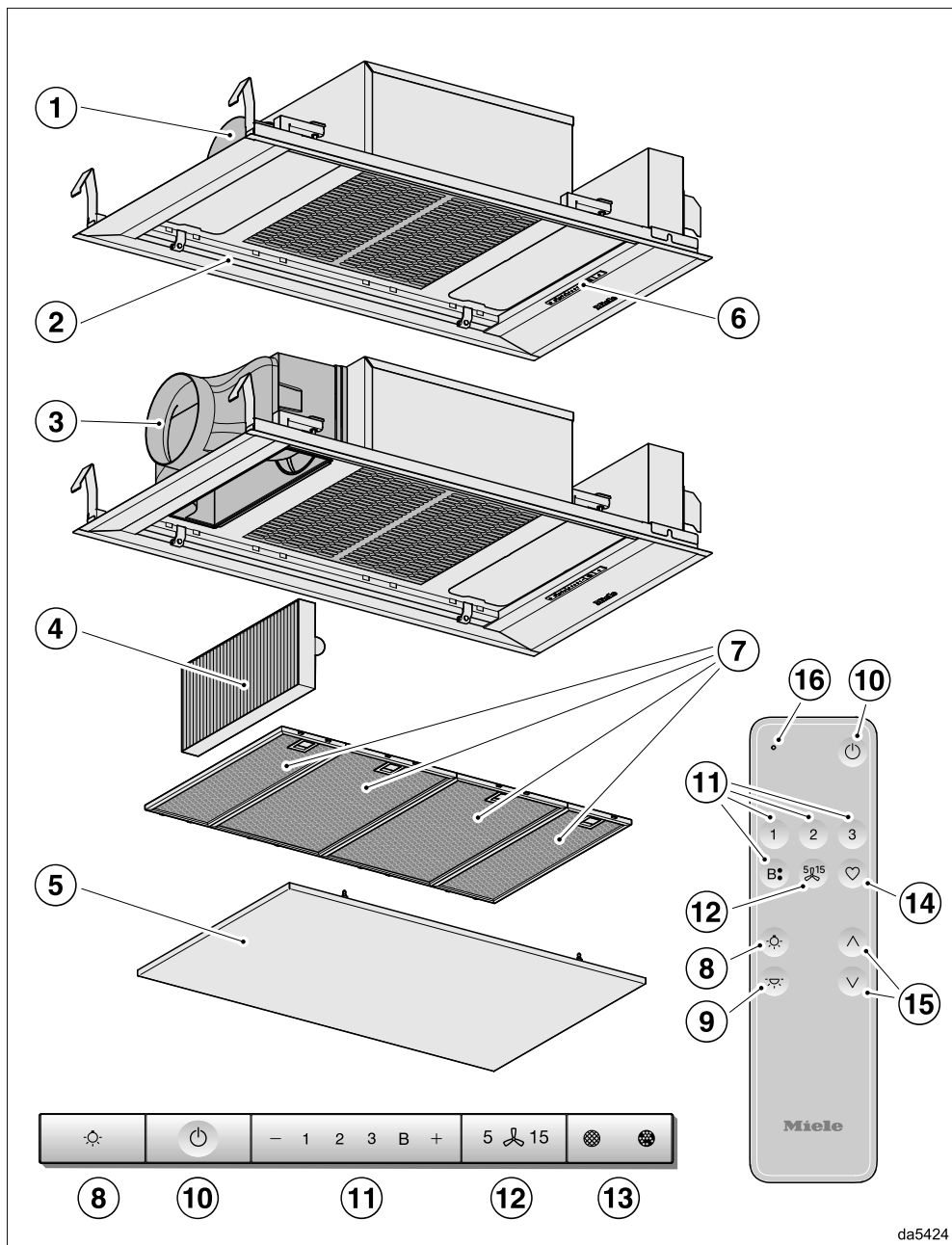

da5424

- ① Raccord d'évacuation d'air
Au choix : évacuation par la gauche, par l'arrière ou par l'avant.
- ② Éclairage du plan de cuisson
- ③ Sortie d'air en mode recyclage
- ④ Filtre à charbon actif
Filtre à charbon actif à usage unique ou régénérable
Accessoire en option pour le fonctionnement en mode recyclage
- ⑤ Panneau d'aspiration périphérique
- ⑥ Éléments de commande
- ⑦ Filtre à graisse
- ⑧ Touche pour allumer et éteindre l'éclairage de la table de cuisson
- ⑨ Touche sans fonction
- ⑩ Touche pour activer et désactiver l'aspiration
- ⑪ Touches de réglage de la puissance d'aspiration
- ⑫ Touche pour la fonction d'arrêt différé
- ⑬ Touche pour le compteur d'heures de fonctionnement
- ⑭ Touche sans fonction
- ⑮ Touches sans fonction
- ⑯ Diode de contrôle

Composants

Filtre à graisses et panneau

Le panneau de l'aspiration périphérique et les filtres à graisses réutilisables en métal de l'appareil retiennent les éléments solides des vapeurs de cuisine (graisses, poussière, etc.) et empêchent l'encrassement de la hotte.



Risque d'incendie

Les filtres à graisses saturés sont inflammables.

Nettoyez régulièrement les filtres à graisses.

Si vos filtres à graisses sont trop encrassés, la puissance d'aspiration risque de diminuer significativement. Par conséquent, votre hotte et votre cuisine seront sales plus rapidement.

Filtre à charbon actif

En mode recyclage et recyclage Plug&Play, la hotte doit être équipée d'un filtre à charbon actif en plus des filtres à graisses. Celui-ci permet d'absorber les odeurs de cuisson.

Le filtre à charbon actif est disponible en tant qu'accessoire en option. Deux types de filtres à charbon actif sont disponibles : Les filtres qui doivent être changés après leur durée de fonctionnement et les filtres régénérables.

Éclairage du plan de cuisson

Vous pouvez allumer ou éteindre l'éclairage du plan de cuisson indépendamment du ventilateur.

Présentation

Fonctions

Évacuation



L'air aspiré passe par les filtres à graisse et est évacué vers l'extérieur du bâtiment.

Mode recyclage

Fonctionne avec filtre à charbon actif, disponible en option (cf. "Caractéristiques techniques").



L'air aspiré est filtré par les filtres à graisse et en plus par un filtre à charbon actif. L'air est ensuite redirigé dans la cuisine.

Mode recyclage Plug&Play

L'air aspiré est filtré par les filtres à graisses puis par un filtre à charbon actif. L'air est ensuite réintroduit dans la cuisine par le plafond, sans conduite d'air. Respectez les instructions du chapitre "Installation".

Aération de la cuisine

Lorsque vous utilisez la hotte, veillez à bien aérer votre cuisine.

En mode évacuation d'air, l'efficacité de la hotte s'améliore grâce à l'arrivée d'air.

En mode recyclage, l'humidité générée par la cuisson reste dans la cuisine. L'aération permet d'évacuer l'humidité.

Niveaux de puissance du ventilateur

En cas de dégagement de fumées, d'odeur ou de chaleur léger à important, vous pouvez sélectionner les niveaux de puissance **1** à **3**.

Augmentez le niveau de puissance en cas d'augmentation de fumées, d'odeur et de chaleur.

Vous pouvez enclencher brièvement le niveau de puissance Booster **B** en cas de fort dégagement de fumées, d'odeur et de chaleur, par ex. lors de la saisie d'aliments. Le niveau Booster est automatiquement désactivé au bout de 5 minutes.

Fonction d'arrêt différé

La fonction d'arrêt différé permet de programmer l'arrêt automatique du ventilateur après un délai défini.

L'air de la cuisine est ainsi débarrassé des vapeurs et odeurs résiduelles après la cuisson. Cela permet également de prévenir la formation de résidus dans la hotte et des odeurs en résultant.

Compteur d'heures de fonctionnement

La hotte enregistre la durée pendant laquelle elle fonctionne.

Si le symbole du filtre à graisses  s'allume, cela signifie que vous devez nettoyer les filtres à graisses.

Si le symbole du filtre à charbon actif  s'allume, cela signifie que vous devez remplacer, ou le cas échéant, régénérer les filtres à charbon actif.

Vous pouvez adapter les intervalles du compteur d'heures de fonctionnement à vos habitudes culinaires.

Désactivez le compteur d'heures de fonctionnement du filtre à charbon actif si vous utilisez la hotte en mode évacuation d'air.

dsl0494a

dsl0494b

Miele@home

Vous pouvez intégrer la hotte dans votre réseau Wi-Fi domestique et la commander avec l'App Miele depuis votre terminal mobile.

Si votre plan de cuisson Miele est également intégré à votre réseau Wi-Fi, la fonction Con@ctivity est automatiquement activée.

Con@ctivity

La hotte est commandée automatiquement en fonction du plan de cuisson grâce à la fonction Con@ctivity. Pour cela, il faut que la hotte et le plan de cuisson Miele soient intégrées dans le réseau Wi-Fi domestique ou disposent d'une connexion Wi-Fi directe.

Vous pouvez également commander la hotte manuellement à tout moment pendant le fonctionnement automatique.

Système Powermanagement

La hotte dispose d'un système de gestion de l'énergie nommé Powermanagement. Le PowerManagement sert à économiser l'énergie. Le moteur réduit ainsi automatiquement sa puissance d'aspiration et l'éclairage s'éteint.

- Si le niveau Booster est activé, l'aspiration bascule automatiquement sur la puissance 3 au bout de 5 minutes,
- Si vous avez sélectionné le niveau d'aspiration 3, 2 ou 1, la hotte passe au niveau inférieur après 2 heures, puis diminue ensuite par étapes de 30 minutes jusqu'à s'arrêter.
- L'éclairage du plan de cuisson se désactive automatiquement au bout de 12 heures.



Mise en service

Les réglages s'effectuent sur le bandeau de commande de la hotte et non à l'aide de la télécommande.



Choisir le mode évacuation ou le mode recyclage

La hotte peut fonctionner en mode évacuation ou en mode recyclage. La puissance de la soufflerie est adaptée au mode de fonctionnement choisi. Le mode recyclage est réglé par défaut. La hotte doit être convertie pour le mode évacuation d'air.

Le basculement en mode évacuation est effectué en désactivant le compteur d'heures de fonctionnement pour le/les filtres anti-odeurs.

- Éteignez l'aspiration et l'éclairage.
- Appuyez simultanément sur la touche “+” et sur la touche des heures de fonctionnement  .





Le symbole du filtre anti-odeurs  et un témoin lumineux de l'afficheur de niveau d'aspiration clignotent.

- Appuyez sur la touche “+” jusqu'à ce que **B** s'allume.
- Confirmez ce choix avec la touche des heures de fonctionnement  .



Tous les voyants de contrôle s'éteignent. Le mode évacuation est réglé.

Si vous ne confirmez pas votre choix dans les 4 minutes qui suivent, les anciens réglages sont conservés.

Activer/Désactiver le Plug&Play

- Éteignez le ventilateur et l'éclairage.
- Pressez la touche d'arrêt différé ⁵ ¹⁵ env. 10 secondes jusqu'à ce que **1** s'allume.
- Appuyez ensuite successivement sur
 - la touche “-”,
 - la touche d'éclairage , et une nouvelle fois
 - la touche d'éclairage .

Lorsque la fonction Plug&Play est désactivée, **1** et **3** clignotent. Lorsqu'elle est activée, **1** et **3** sont allumés en continu.

- Pour activer la fonction, appuyez sur la touche “+”.
- 1** et **3** sont allumés en continu.
- Pour désactiver la fonction, appuyez sur la touche “-”.
- 1** et **3** clignotent.
- Confirmez l'opération avec la touche d'arrêt différé ⁵ ¹⁵.

Tous les voyants s'éteignent.

Installer Miele@home

Conditions préalables :

- un réseau Wi-Fi ;
- l'App Miele ;
- un compte utilisateur Miele. Le compte utilisateur peut être créé via l'App Miele.

Assurez-vous que le signal de votre réseau WiFi est suffisamment fort sur le lieu d'installation de votre hotte.

Disponibilité Miele@home

L'utilisation de l'App Miele dépend de la disponibilité du service Miele@home de votre pays.

Le service de Miele@home n'est pas disponible dans tous les pays.

Vous trouverez plus d'informations sur la disponibilité de ce service sur notre page Internet www.miele.com.

Exécution d'un Scan & Connect

- Scannez le QR code.

Si vous avez installé l'App Miele et que vous possédez un compte utilisateur, vous serez directement dirigé vers la mise en réseau.

Si vous n'avez pas encore installé l'App Miele, vous serez dirigé vers l'Apple App Store® ou le Google Play Store™.

- Installez l'App Miele et créez un compte utilisateur.
- Scannez à nouveau le QR code.

L'App Miele vous guide dans l'installation.



Mise en service

Déconnexion du Wi-Fi et de la télécommande

Pour établir une nouvelle connexion Wi-Fi ou une connexion avec une télécommande, vous devez interrompre au préalable les connexions existantes.

La déconnexion entraîne toujours la déconnexion simultanée du Wi-Fi et de la télécommande connectée.

- Éteignez la hotte.
- Maintenez la touche “—” enfoncée.
- Effleurez en même temps la touche d'éclairage .



Si une connexion Wi-Fi existe, **2** et **3** sont allumés en permanence.

Si une télécommande est connectée, **B** s'allume également.

- Effleurez la touche “—”.

2 est allumé en permanence tandis que **3** clignote.

2 et **3** clignent au bout de quelques secondes. La liaison est coupée.

- Quittez le mode déconnexion sur la hotte en pressant la touche d'arrêt différé ⁵¹⁵.
- Sur la télécommande, appuyez simultanément sur les touches **B** et .

Toutes les connexions sont interrompues. Vous pouvez établir une nouvelle connexion.

Installer Con@ctivity

Activation de Con@ctivity 3.0 via le réseau Wi-Fi domestique

Conditions préalables :

- Réseau Wi-Fi domestique
- Plan de cuisson Miele compatible Wi-Fi

- Connectez la hotte et votre plan de cuisson au réseau Wi-Fi local (voir section “Activer Miele@home”).

La fonction Con@ctivity est automatiquement activée.

Activation de Con@ctivity 3.0 via une connexion Wi-Fi directe

Comme alternative à l'intégration dans le réseau domestique, vous pouvez établir une connexion directe entre le plan de cuisson et la hotte.

Condition préalable :

- Plan de cuisson Miele compatible Wi-Fi

- Éteignez la hotte.
- Maintenez la touche “+” enfoncée.
- Appuyez simultanément sur la touche “—”.

2 est allumé en continu tandis que **3** clignote.

La hotte est prête pour la connexion durant les 2 minutes qui suivent.

- Amorcez la connexion Wi-Fi sur le plan de cuisson. Vous trouverez des informations à cet effet dans le mode d'emploi du plan de cuisson.

Une fois la connexion établie avec succès, **2** et **3** sont allumés en continu.

- Quittez le mode connexion sur la hotte en pressant la touche d'arrêt différé ⁵¹⁵.

La fonction Con@ctivity est désormais activée.

Si vous avez établi une connexion directe par Wi-Fi, vous ne pouvez plus raccorder votre plan de cuisson et votre hotte à votre réseau Wi-Fi domestique. Si vous souhaitez en changer, vous devrez désactiver au préalable la connexion Wi-Fi directe entre votre plan de cuisson et votre hotte (voir section “Déconnexion du Wi-Fi”).

Renouvellement de la connexion

Si la connexion n'est pas possible, **2** et **3** clignotent ou le processus est interrompu par la hotte.

- Désactivez la connexion au niveau de la hotte (voir section “Déconnexion du Wi-Fi”) **et** au niveau du plan de cuisson.
- Renouvelez la connexion.

Préparation de la télécommande

- Insérez les piles dans la télécommande, voir le chapitre “Nettoyage et entretien”, section “Insertion/Changement des piles”.

Connexion de la télécommande

- Appuyez sur la touche “+” de la hotte pendant env. 10 secondes.

2 est allumé en continu tandis que **3** clignote.

- Sur la télécommande, appuyez simultanément sur les touches **1** et **3** jusqu'à ce que le voyant clignote en rouge.

Le processus de connexion commence.

Une fois la connexion réussie, le voyant lumineux clignote brièvement en vert.

2 et **3** sont allumés en continu sur la hotte.

- Confirmez l'opération en appuyant sur la touche d'arrêt différé  de la hotte.

Si la connexion a échoué, **2** et **3** clignotent.

- Renouvelez dans ce cas l'opération.

Déconnexion de la télécommande

- Pour la déconnexion, veuillez consulter le chapitre “Mise en service”, section “Déconnexion du Wi-Fi et de la télécommande”.

Commande (automatique)

Cuisson avec Con@ctivity sur table de cuisson électrique

- Allumez une zone de cuisson sur n'importe quel niveau de puissance.

L'éclairage du plan de cuisson s'allume.

Après quelques secondes, le ventilateur s'enclenche, d'abord brièvement sur le niveau **2**, puis sur le niveau **1**.

Pendant la cuisson, la hotte sélectionne automatiquement le niveau du ventilateur nécessaire. La puissance du ventilateur dépend du nombre de zones de cuisson allumées et des niveaux de puissances sélectionnés.

La hotte réagit avec un certain retard. Cela permet de prendre en compte le fait que les vapeurs ne diminuent et n'augmentent pas immédiatement lorsque le niveau de puissance est modifié sur le plan de cuisson.

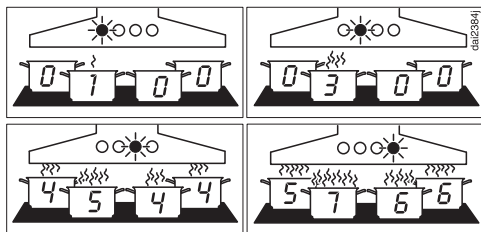

Exemples pour les niveaux d'aspiration **1 à B**

- Désactivez toutes les zones de cuisson à la fin de la cuisson.

La puissance d'aspiration de la hotte diminue graduellement pendant les minutes qui suivent puis le ventilateur s'arrête.

Ce processus permet d'éliminer les vapeurs et les odeurs de résiduelles.

L'éclairage du plan de cuisson s'arrête au bout de 30 secondes.

Cuisson avec Con@ctivity

- Allumez une zone de cuisson sur le niveau de puissance le plus élevé, par ex. pour faire chauffer la batterie de cuisine avant de faire revenir des aliments. Repassez sur un niveau de puissance plus faible dans un laps de temps compris entre env. 10 secondes et 4 minutes (*60 secondes à 5 minutes pour un plan de cuisson Highlight).

La hotte détecte une cuisson.

La hotte s'allume et passe à la puissance d'aspiration 3 après la remise en marche du plan de cuisson et reste à ce niveau de puissance pendant environ 5 minutes.

Le niveau d'aspiration est ensuite à nouveau déterminé par la fonction Con@ctivity.

Vous pouvez aussi sélectionner manuellement un autre niveau d'aspiration par anticipation.

Cuisson avec Con@ctivity sur plan de cuisson au gaz

- Allumez une zone de cuisson sur n'importe quel niveau de puissance.

L'éclairage du plan de cuisson s'allume.

Après quelques secondes, le ventilateur s'enclenche sur le niveau **2**.

Quel que soit le niveau de cuisson sélectionné, le ventilateur reste au niveau de puissance **2**.

- Désactivez toutes les zones de cuisson à la fin de la cuisson.

La fonction d'arrêt différé a été activée. Le **5** de la touche d'arrêt différé  s'allume.

Le ventilateur et l'éclairage du plan de cuisson s'éteignent au bout de 5 minutes.

Ce processus permet d'éliminer les vapeurs et les odeurs de résiduelles.

Interruption provisoire du mode automatique

Vous pouvez temporairement quitter le mode automatique :

- Sélectionnez manuellement un autre niveau d'aspiration, ou
- arrêtez manuellement la hotte, ou
- activez la fonction d'arrêt différé 5h^{15} , ou
- contrôlez l'éclairage du plan de cuisson (uniquement en combinaison avec un plan de cuisson au gaz).

Si vous arrêtez manuellement le ventilateur en mode Plug&Play, il continuera à fonctionner au niveau **1** (voir chapitre "Utilisation (mode manuel)", section "Arrêt du ventilateur").

Retour au mode automatique

En combinaison avec une table de cuisson électrique :

- La hotte n'est pas utilisée dans un délai de 5 minutes après une sélection manuelle d'un niveau d'aspiration, ou
- le niveau d'aspiration sélectionné manuellement correspond à nouveau au niveau automatique, ou
- le ventilateur de la hotte et le plan de cuisson sont restés éteints pendant au moins 30 secondes.

Lors de la prochaine mise en marche du plan de cuisson, le mode automatique est à nouveau actif.

En combinaison avec un plan de cuisson au gaz :

- le ventilateur de la hotte et le plan de cuisson sont restés éteints pendant au moins 30 secondes.
- Lors de la prochaine mise en marche du plan de cuisson, le mode automatique est à nouveau actif.

Interruption du mode automatique pendant toute la cuisson

- Allumez le ventilateur **avant** le plan de cuisson.

Con@ctivity est désactivé jusqu'à l'arrêt de la hotte.

Si la hotte et le plan de cuisson sont restés éteints au moins 30 secondes, la hotte fonctionnera de nouveau en mode automatique à la prochaine mise en marche.

Commande (manuelle)

Cuisson sans la fonction Con@ctivity (mode manuel)

La hotte peut être utilisée manuellement dans les conditions suivantes :

- La fonction Con@ctivity n'est pas activée.
- Vous avez désactivé provisoirement la fonction Con@ctivity (voir chapitre "Commande (mode automatique)", section "Quitter provisoirement le mode automatique").

Mise en marche du ventilateur

- Appuyez sur la touche Marche/Arrêt .

Le ventilateur démarre sur le niveau **2**.





Sélection du niveau de puissance

- Sélectionnez le niveau de puissance souhaité à l'aide des touches "—" et "+" sur la hotte ou à l'aide des touches **1**, **2**, **3** et **B** sur la télécommande.

Désactivation du niveau Booster

Le ventilateur rebascule automatiquement vers le niveau **3** après 5 minutes.

Sélection de la durée d'arrêt différé

- Une fois la cuisson terminée, laissez le ventilateur enclenché et appuyez sur la touche d'arrêt différé  :
 - 1 fois : Le ventilateur s'arrête au bout de 5 minutes ( s'allume).
 - 2 fois : Le ventilateur s'arrête au bout de 15 minutes ( s'allume).
 - Si vous effleurez à nouveau la touche d'arrêt différé , le ventilateur reste allumé ( s'éteint).

Éteindre la soufflerie

- Arrêtez le ventilateur en appuyant sur la touche Marche/Arrêt .

Le symbole  s'éteint.

Arrêt différé en mode Plug&Play

Si vous éteignez le ventilateur en mode Plug&Play, il fonctionnera au niveau **1** par la suite.

L'arrêt différé permet de ventiler le plafond après la cuisson.

Selon le dernier niveau de ventilation actif, le processus d'arrêt différé prend entre 2 à 30 minutes.

Vous pouvez arrêter le ventilateur immédiatement en cas d'arrêt différé avec la touche **1** ou l'interrupteur Marche/Arrêt .

Cette fonction est indépendante de la fonction d'arrêt différé .

Marche/Arrêt de l'éclairage du plan de cuisson

- Pour allumer et éteindre, effleurez la touche d'éclairage .



Les réglages s'effectuent sur le bandeau de commande de la hotte et non à l'aide de la télécommande.

Intervalle de compteur d'heures de fonctionnement de filtres à graisses

Il est réglé en usine sur un intervalle de 30 heures entre les nettoyages.

- Optez pour un intervalle plus court de 20 heures si vous préparez souvent des grillades et des fritures.
- Si vous ne cuisinez que de temps en temps, un intervalle court est également recommandé. Cela empêche que la graisse accumulée durcisse et complique le nettoyage.
- Vous pouvez aussi sélectionner un intervalle plus long de 40 ou 50 heures si vous cuisinez régulièrement avec très peu de graisse.

Modification de l'intervalle du compteur d'heures de fonctionnement des filtres à graisses

- Éteignez le ventilateur et l'éclairage.
- Appuyez simultanément sur la touche d'arrêt différé  et sur la touche des heures de fonctionnement .

Le symbole du filtre à graisses  et un voyant de l'afficheur de niveau d'aspiration clignotent.

Les voyants **1 à B** indiquent la durée réglée :

Voyant **1**..... 20 heures
Voyant **2**..... 30 heures
Voyant **3**..... 40 heures
Voyant **B**..... 50 heures

- Vous pouvez sélectionner une durée de fonctionnement plus courte en appuyant sur la touche “-” ou plus longue en appuyant sur la touche “+”.
- Confirmez ce choix avec la touche des heures de fonctionnement .

Tous les voyants s'éteignent.

Si vous ne confirmez pas votre choix dans les 4 minutes qui suivent, les anciens réglages sont conservés.

Intervalle du compteur d'heures de fonctionnement du filtre à charbon actif

Un intervalle de 180 heures est paramétré en usine.

- Si vous cuisinez régulièrement des plats très odorants, nous vous recommandons de réduire l'intervalle à 120 heures.
- Si vous ne cuisinez que des plats ayant une faible odeur, vous pouvez prolonger l'intervalle à 240 heures.

Modification/Désactivation de l'intervalle du compteur d'heures de fonctionnement du filtre à charbon actif

- Éteignez le ventilateur et l'éclairage.
- Appuyez simultanément sur la touche “+” et sur la touche des heures de fonctionnement .

Le symbole du filtre à charbon actif  et un voyant de l'afficheur de niveau d'aspiration clignotent.

Les voyants **1 à B** indiquent la durée réglée :

Voyant **1**..... 120 heures
Voyant **2**..... 180 heures
Voyant **3**..... 240 heures
Voyant **B**..... désactivé

- Sélectionnez la durée souhaitée en pressant la touche “+” ou “-”.
- Confirmez ce choix avec la touche des heures de fonctionnement .



Tous les voyants de contrôle s'éteignent.

Si vous ne confirmez pas votre choix dans les 4 minutes qui suivent, les anciens réglages sont conservés.

Adaptation des réglages

Activation/Désactivation de la gestion de puissance

Il faut toutefois garder à l'esprit que la désactivation peut engendrer une augmentation de la consommation d'énergie.

- Éteignez le ventilateur et l'éclairage.
- Pressez la touche d'arrêt différé  env. 10 secondes jusqu'à ce que **1** s'allume.
- Appuyez ensuite successivement sur
 - la touche d'éclairage ,
 - la touche “—”, puis à nouveau sur
 - la touche d'éclairage .

Si la gestion de puissance est activée, **1** et **B** sont allumés en continu.

Si la fonction est désactivée, **1** et **B** clignotent.

- Pour désactiver la fonction de gestion de puissance, appuyez sur la touche “—”.

1 et **B** clignotent.



- Pour activer la fonction, appuyez sur la touche “+”.

1 et **B** sont allumés en continu.

- Confirmez l'opération avec la touche d'arrêt différé .

Arrêt de sécurité

Si la fonction Powermanagement (gestion de puissance) est désactivée, la hotte allumée s'éteint automatiquement après 12 heures (soufflerie et éclairage du plan de cuisson).

- Pour la rallumer, pressez la touche Marche/Arrêt  ou la touche d'éclairage .

Conseils d'économie d'énergie

Cette hotte, économe en énergie fonctionne de manière très efficace. Les mesures suivantes participent à une utilisation économique :

- Lors de la cuisson, veillez à bien aérer votre cuisine. S'il n'y a pas assez d'air amené en mode à évacuation, la hotte ne fonctionne pas de manière efficace et des bruits de fonctionnement se font entendre.
- Cuisinez avec le plus petit niveau de puissance possible. Peu de vapeurs de cuisson signifie un niveau de puissance faible sur la hotte, et par conséquent une consommation d'énergie plus faible.
- Nettoyez ou remplacez les filtres régulièrement. Des filtres fortement encrassés réduisent la puissance d'aspiration, augmentent le risque d'incendie et vont à l'encontre de bonnes pratiques d'hygiène.
- Utilisez la fonction Con@ctivity. La hotte s'allume et s'éteint automatiquement. Elle sélectionne le niveau de puissance optimal selon la situation de cuisson et assure également une consommation énergétique réduite.
- Si vous commandez la hotte manuellement, respectez ce qui suit :
 - Contrôlez le niveau de puissance choisi sur la hotte. La plupart du temps, un niveau de puissance réduit est suffisant. Utilisez le niveau de puissance booster uniquement lorsque cela s'avère nécessaire.
 - En cas de fort dégagement de vapeurs de cuisson, enclenchez la puissance maximale suffisamment tôt. Cela sera plus efficace que d'essayer de disperser les vapeurs de cuisson en rallongeant la durée de fonctionnement de la hotte.
 - Veillez à éteindre de nouveau la hotte une fois la cuisson terminée. Si l'air de la cuisine doit encore être dégagé de vapeurs et odeurs persistantes après la cuisson, utilisez la fonction d'arrêt différé. Le ventilateur s'éteint automatiquement à l'issue de la durée d'arrêt différé sélectionnée.

Nettoyage et entretien

⚠ Débranchez la hotte avant toute maintenance ou tout entretien (voir chapitre "Consignes de sécurité et mises en garde").

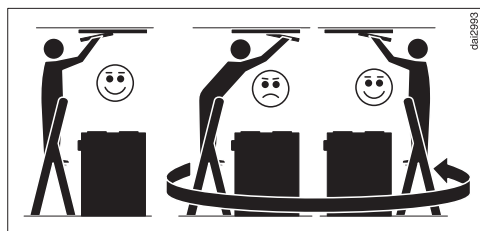

⚠ Respectez les consignes suivantes lors du nettoyage de la hotte : Utilisez une échelle bien stable. Veillez à avoir une position stable sur l'échelle. Ne vous appuyez pas sur le plan de cuisson. Ne marchez pas sur le plan de travail ou le plan de cuisson.

Nettoyage de la carrosserie

- Nettoyez toutes les surfaces et les éléments de commande exclusivement avec un chiffon doux, du produit vaisselle et de l'eau chaude.
- Retirez les filtres à graisses et nettoyez les parties accessibles de la carrosserie où la graisse s'est accumulée. Vous préviendrez ainsi tout risque d'incendie.
- Séchez ensuite les surfaces nettoyées à l'aide d'un chiffon doux.
- Vous pouvez également nettoyer les surfaces en acier inoxydable avec un produit nettoyant inox non abrasif (sauf les touches). Afin d'empêcher un réencrassement

rapide, le traitement avec un produit d'entretien pour l'inox est recommandé (disponible chez Miele).

Conseils de nettoyage de la carrosserie

Des produit de lavage inappropriés peuvent endommager les surfaces. N'utilisez aucun des détergent suivants :

- détergents contenant de la soude, de l'acide, des chlorures ou des solvants ;
- détergents abrasifs, par ex. de la poudre ou de la crème à récurer, des éponges abrasives, tels que des éponges grattantes ou des éponges usagées contenant encore des résidus de détergent.

Le nettoyage d'éléments colorés de la carrosserie engendre de fines rayures sur la surface, qui peuvent être visibles en fonction de l'éclairage de la pièce.

Filtres à graisse et panneau d'aspiration périphérique

Intervalle de nettoyage du panneau et des filtres à graisses

Après une durée de fonctionnement prééglée, l'éclairage du symbole du filtre à graisses  vous signale que les filtres à graisses et le panneau doivent être nettoyés.

Nettoyez les filtres à graisses et le panneau au plus tard toutes les 3 à 4 semaines, même si le symbole du filtre à graisses  n'est pas encore allumé. La graisse accumulée se solidifie au bout d'un certain temps et rend le nettoyage du filtre difficile.

Nettoyage et entretien

Eau de condensation sur le panneau

Lorsque vous cuisinez, de l'eau de condensation se dépose sur le panneau et est ensuite évaporée. Ne retirez le panneau qu'environ 2 heures après la dernière cuisson afin que l'eau de condensation accumulée se soit évaporée et qu'elle ne dégouline pas.

Retrait du panneau et du filtre à graisses

 La chute du panneau ou d'un filtre peut entraîner des dommages. Tenez fermement le panneau et le filtre lorsque vous le manipulez.

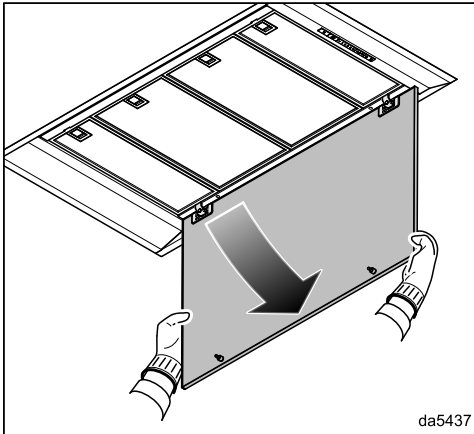

- Détachez le panneau de l'arête avant en le retirant du blocage puis faites-le pivoter vers le bas.

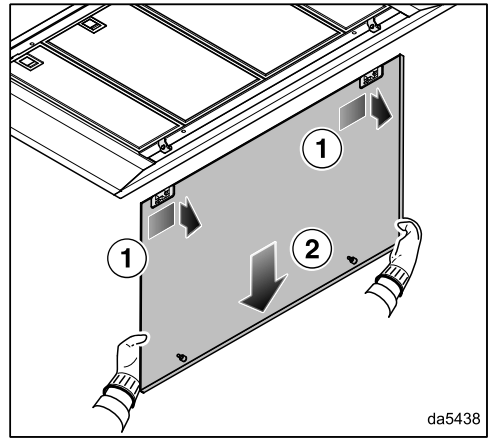

- Déplacez le panneau vers la droite et retirez-le par l'arrière.

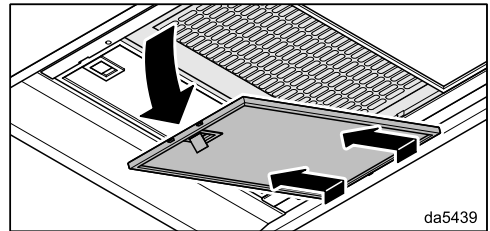

- Déverrouillez le filtre à graisses puis faites-le pivoter d'environ 45° vers le bas. Décrochez le filtre à graisses et retirez-le.

Nettoyage du panneau

- Pour le nettoyage du panneau, veuillez consulter les instructions figurant à la section "Nettoyage de la carrosserie".

Nettoyage et entretien

Nettoyage manuel des filtre à graisses

- Nettoyez les filtres à graisses avec une brosse dans de l'eau chaude avec du produit vaisselle doux. Ne pas utiliser pas de produit vaisselle concentré.
- Après le lavage, posez les filtres à graisses sur une surface absorbante pour les sécher.

Conseils pour le nettoyage manuel

Des produits de lavage inappropriés utilisés régulièrement peuvent endommager la surfaces du filtre.

N'utilisez aucun des détergent suivants :

- produits de lavage détartrants ;
- poudre ou crème à récurer ;
- nettoyant multi-usages agressif et sprays dégraissants ;
- décapant pour four en bombe.

Nettoyage des filtres à graisse au lave-vaisselle

- Disposez les filtres à graisses verticalement ou inclinés dans le panier inférieur du lave-vaisselle. Veillez à ce que les mouvements du bras de lavage ne soient pas bloqués.
- Utilisez un produit de lavage domestique.
- Sélectionnez un programme avec une température maximale de 65 °C.

Conseils pour le nettoyage au lave-vaisselle

Les températures trop élevées peuvent endommager les filtres à graisses et les rendre inutilisables, par ex. déformation. Sélectionnez un programme qui ne dépasse pas la température recommandée.

Suivez également les instructions figurant dans le mode d'emploi du lave-vaisselle.

En fonction du produit de lavage, il peut résulter des décolorations permanentes sur les faces internes du filtre. Cela n'a aucune incidence sur son bon fonctionnement.

Mise en place des filtres à graisses

- Insérez les filtres à graisses. Lors de l'insertion des filtres à graisses, veillez à ce que le mécanisme de verrouillage soit orienté vers l'extérieur.

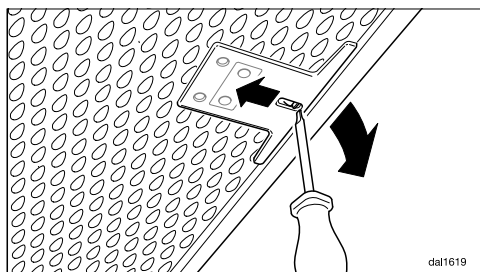

- Si les filtres à graisses ont été insérés de manière incorrecte, vous pouvez débloquer le verrouillage par le biais des évidements à l'aide d'un petit tournevis.

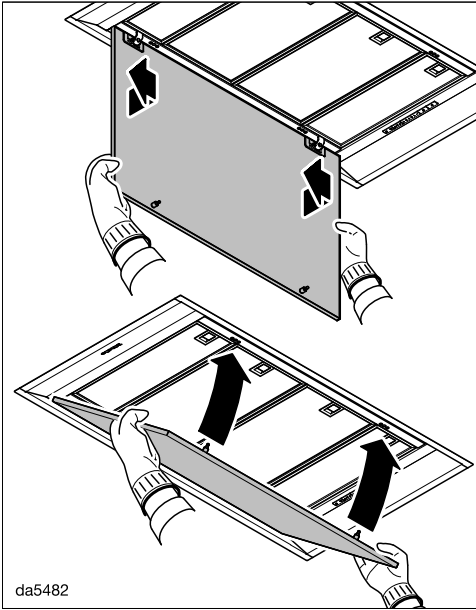

Mise en place du panneau



- Accrochez le panneau dans les charnières par l'arrière et faites glisser le panneau vers la gauche.
- Rabattez le panneau vers le haut en appuyant bien pour fermer le dispositif de verrouillage.



Réinitialisation du compteur d'heures de fonctionnement du filtre à graisses

Le compteur d'heures de fonctionnement doit être remis à zéro en fin de nettoyage via les touches de la hotte.

- Appuyez pendant environ 3 secondes sur la touche d'heures de fonctionnement   lorsque le ventilateur est allumé, jusqu'à ce que seul **1** clignote.

Le symbole Filtre à graisses  s'éteint.

Si vous nettoyez les filtres à graisses avant que le délai soit écoulé :

- Appuyez pendant environ 6 secondes sur la touche d'heures de fonctionnement   jusqu'à ce que seul **1** clignote.

Remplacement des filtres à graisses

Une utilisation et un nettoyage réguliers peuvent entraîner l'usure des surfaces de filtre, par exemple en les rendant friables.

Si vous constatez des dommages, remplacez les filtres à graisses.

Pour vous procurer des filtres à graisses, rendez-vous chez votre revendeur (voir à la fin du présent mode d'emploi) ou contactez le service après-vente Miele.

Filtre à charbon actif

Intervalle de remplacement du filtre à charbon actif

Nous vous conseillons de remplacer systématiquement le filtre à charbon actif lorsqu'il n'élimine plus suffisamment les odeurs.

Après une durée de fonctionnement de 180 heures, l'éclairage du symbole du filtre à charbon actif  vous rappelle que le filtre à charbon actif doit être remplacé.

Nous recommandons de changer le filtre à charbon actif au plus tard après 6 mois.

Intervalle de régénération du filtre à charbon actif

Si vous utilisez un filtre à charbon actif régénérable (Miele DKF ...-R), l'intervalle correspond à l'intervalle de remplacement (voir section "Intervalle de remplacement du filtre à charbon actif").

Tenez compte du mode d'emploi du filtre à charbon actif pour la régénération.

Mise en place/Remplacement du filtre à charbon actif

- Retirez le panneau et le filtre à graisses.
- Sortez le filtre à charbon actif de son emballage.

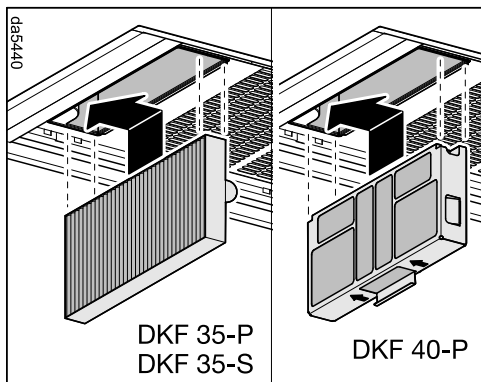

Nettoyage et entretien





- Insérez le filtre à charbon actif dans le compartiment et poussez-le vers la gauche dans son support.
- Remontez les filtres à graisses et le panneau.

Réinitialisation du compteur d'heures de fonctionnement du filtre à charbon actif

Après le remplacement ou la régénération, le compteur d'heures de fonctionnement doit être réinitialisé.

- Pour cela, appuyez 2 fois sur la touche d'heures de fonctionnement   lorsque le ventilateur est allumé et maintenez-la enfoncée pendant environ 3 secondes, jusqu'à ce que seul **1** clignote.

Le symbole de filtre à charbon actif  s'éteint. Si vous remplacez le filtre à charbon actif **avant** que le délai soit écoulé :

- Appuyez 2 fois sur la touche d'heures de fonctionnement   et maintenez-la enfoncée pendant environ 6 secondes, jusqu'à ce que seul **1** clignote.

Éliminer les filtres à charbon actif

- Éliminez le filtre à charbon actif avec vos ordures ménagères.

Télécommande

Insertion/Changement des piles

La télécommande fonctionne avec 2 piles 1,5 V type AAA. Les piles sont fournies avec la télécommande et doivent être insérées avant la première utilisation.

Les piles doivent être remplacées lorsqu'il n'est plus possible de sélectionner les fonctions de la hotte à l'aide de la télécommande. Lorsque vous appuyez sur une touche, le voyant lumineux de la télécommande ne s'allume plus ou faiblement.

Il est toutefois toujours possible de sélectionner les fonctions de la hotte sur le panneau de commande de la hotte.

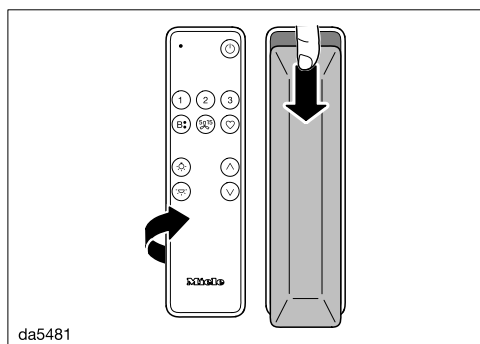

- Faites glisser le couvercle au dos vers le bas et retirez le couvercle.
- Insérez les piles. Veillez à bien respecter la polarité.
- Remettez le couvercle en place et faites-le glisser vers le haut.

Nettoyage de la télécommande

- Nettoyez la surface **uniquement** avec un chiffon humide. Ne l'humidifiez pas trop pour éviter toute pénétration d'humidité dans le boîtier.

Sur <https://www.miele.be/fr/c/service-apres-vente-10.htm>, vous trouverez des informations sur l'aide au dépannage et les pièces de rechange Miele.

Contact en cas d'anomalies

Si vous n'arrivez pas à éliminer les anomalies vous-même, adressez-vous à votre revendeur Miele ou au SAV Miele.

Vous pouvez réserver une intervention du SAV Miele en ligne, sur <https://www.miele.be/fr/c/service-apres-vente-10.htm>.

Les coordonnées du SAV Miele sont indiquées à la fin du présent document.

Veillez indiquer au SAV la référence du modèle et le numéro de fabrication (N° fab./SN/N°). Ces deux indications figurent sur la plaque signalétique.

Emplacement de la plaque signalétique

Pour trouver la plaque signalétique, démontez les filtres à graisses.

Garantie

La durée de garantie est de 2 ans.

Vous trouverez de plus amples informations dans le livret de garantie joint.

Installation

Avant l'installation

⚠ Avant l'installation, veuillez tenir compte de toutes les informations mentionnées dans ce chapitre et du chapitre "Consignes de sécurité et mises en garde".

Retrait des films de protection

Les pièces de la carrosserie de la hotte sont couvertes d'un film qui les protège contre d'éventuels dégâts durant le transport.

- Veuillez enlever ce film protecteur avant de monter la hotte. Aucun outil n'est nécessaire pour enlever le film protecteur.

Revêtement du panneau

Les surfaces visibles du panneau d'aspiration périphérique peuvent être revêtues à des fins de décoration.

Les surfaces peuvent être filmées, laquées ou peintes.

Lors du choix du revêtement, gardez à l'esprit que le panneau est exposé à la chaleur, à l'humidité et aux salissures dues aux vapeurs.

En cas d'utilisation au-dessus d'un plan de cuisson au gaz, un revêtement n'est pas recommandé en raison des températures élevées.

Faites installer le revêtement par des professionnels.

Nettoyez régulièrement le panneau.

Respectez les consignes du fabricant relatives au nettoyage du revêtement.

Miele décline toute responsabilité quant à la durabilité du revêtement.

Matériel d'installation

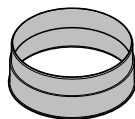

1 raccord d'évacuation

pour une conduite d'évacuation de
Ø 150 mm

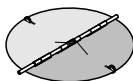

1 clapet anti-retour

à encastrer dans le manchon d'évacuation du bloc-moteur (pas pour le fonctionnement en mode recyclage).

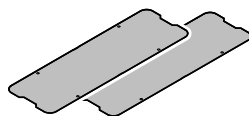

2 couvercles

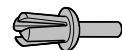

8 rivets

pour la fixation du couvercle.

08565780

08272520

12494670

12623460

Dimensions de l'appareil

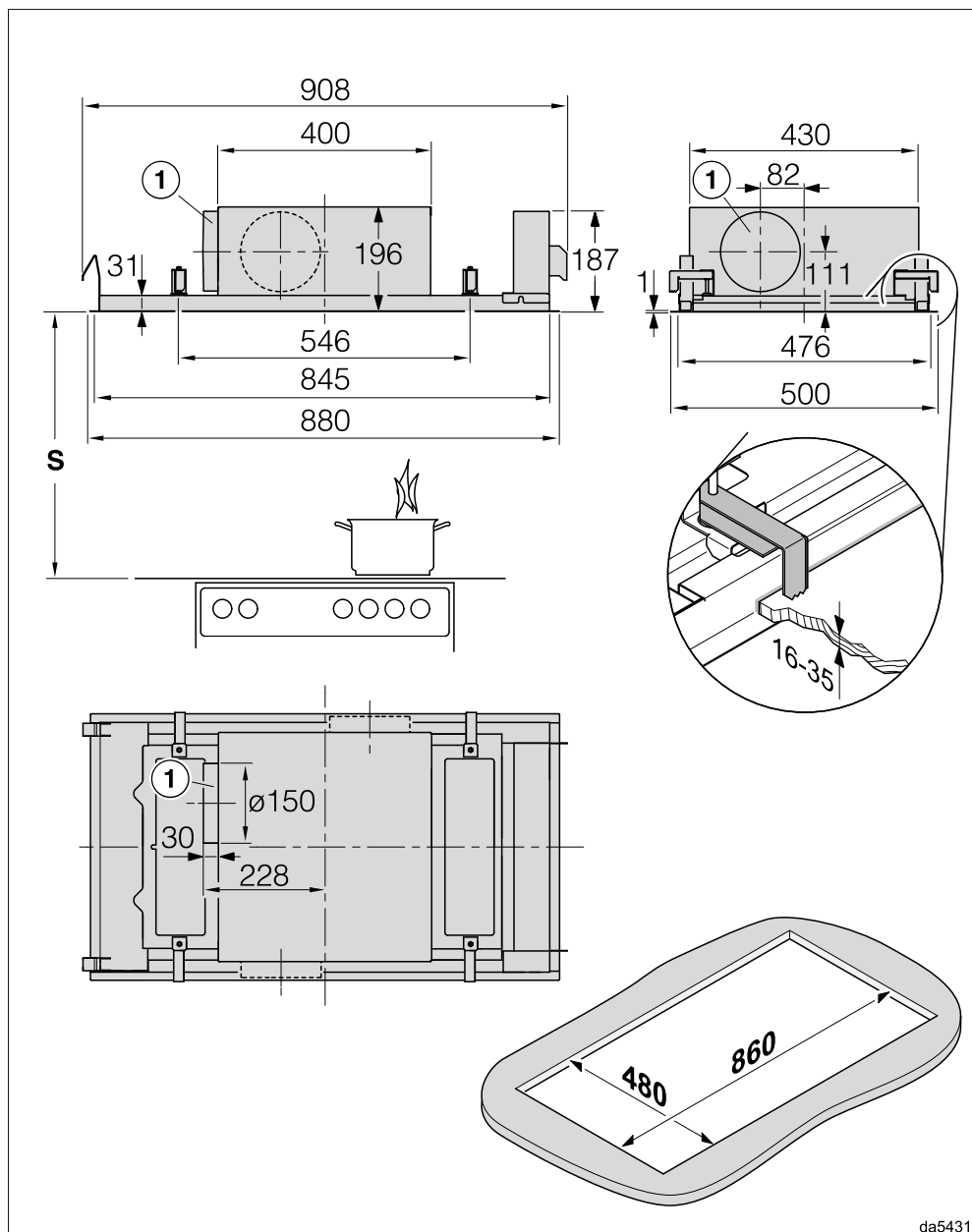

da5431

DAC 2940 en mode évacuation d'air

Installation

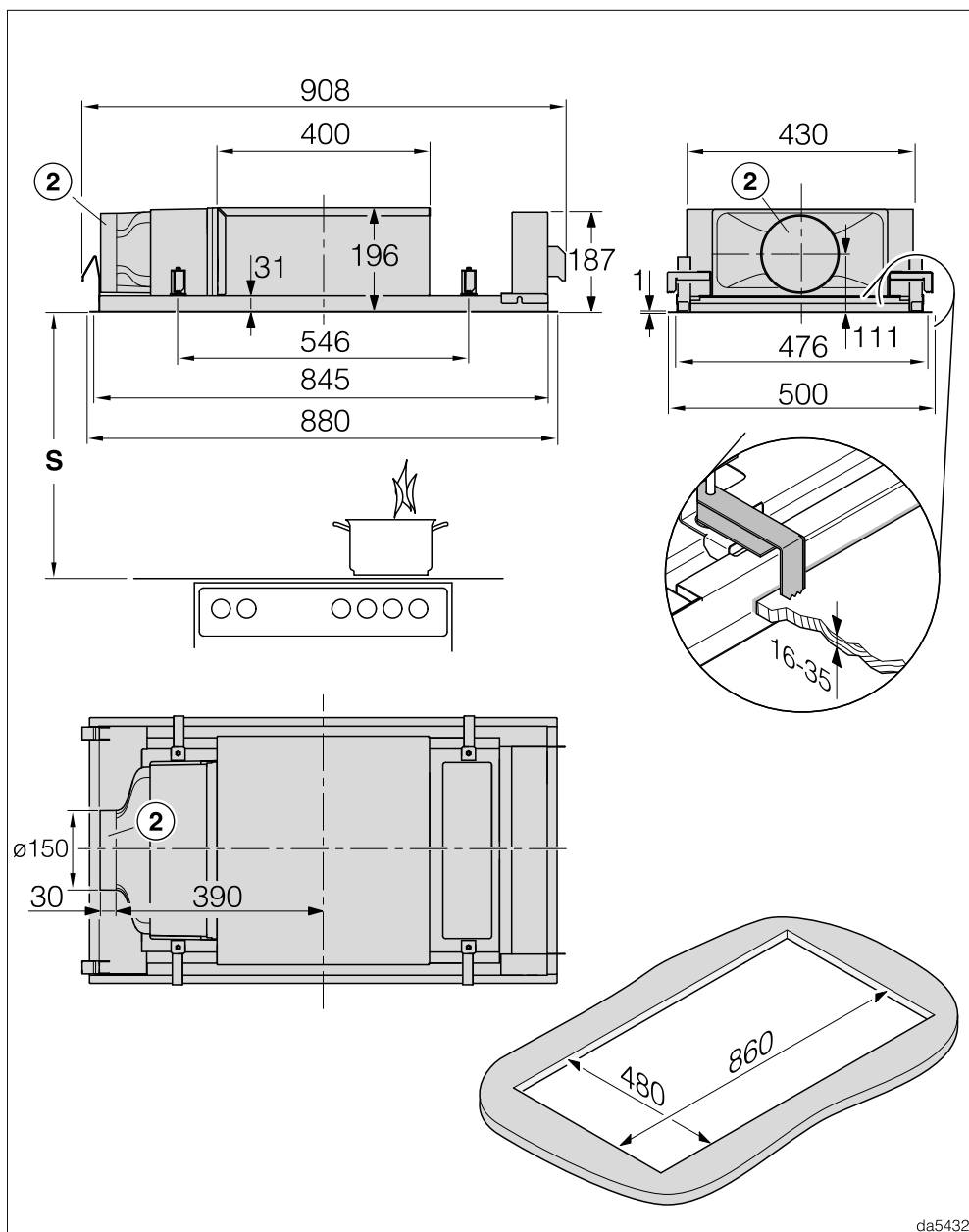

da5432

DAC 2940 en mode recyclage et recyclage Plug&Play

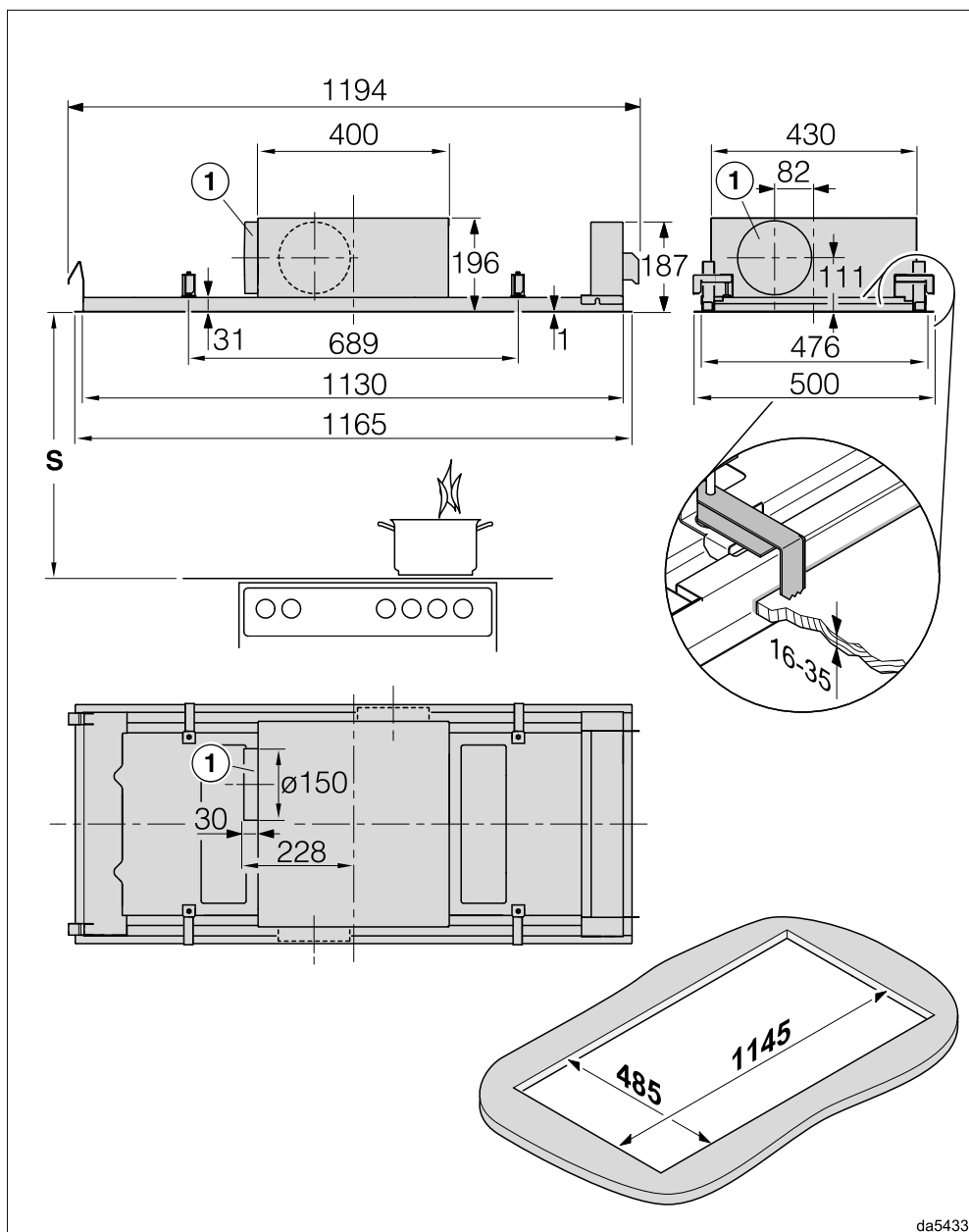

da5433

DAC 2240 en mode évacuation d'air

Installation

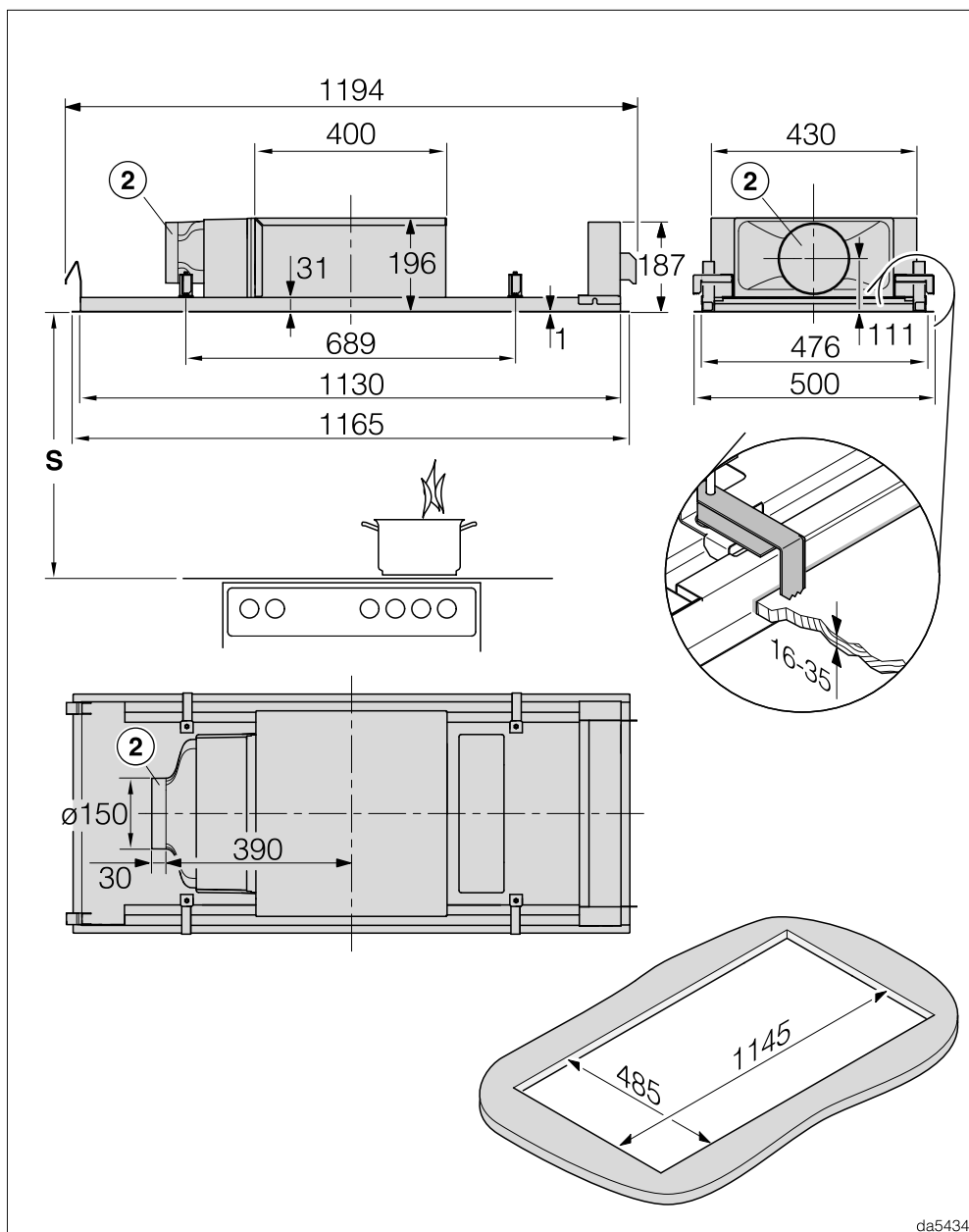

da5434

DAC 2240 en mode recyclage et recyclage Plug&Play

- ① Raccord d'évacuation d'air Ø 150 mm
Le raccord est installé à gauche par défaut.
 - Si vous souhaitez que le raccord se trouve à l'avant ou à l'arrière, vous pouvez tourner le boîtier du ventilateur de 90° lors de l'installation. Pour pouvoir tourner le boîtier, il faut disposer d'un espace libre de 100 mm dans le plafond, devant et derrière la découpe du plafond.
 - Si vous souhaitez que le raccord se trouve à droite, installez la hotte en la tournant de 180°. Pour que le panneau s'ouvre quand même vers l'avant, il faut adapter les charnières du panneau.
- ② Raccord Ø 150 mm comme sortie d'air en mode Plug&Play ou pour le raccordement d'une conduite d'air en mode recyclage guidé
Le raccord est installé à gauche par défaut.
 - Il est impossible d'adapter le raccord pour l'installer vers l'avant ou vers l'arrière.
 - Si vous souhaitez que le raccord se trouve à droite, installez la hotte en la tournant de 180°. Pour que le panneau s'ouvre quand même vers l'avant, il faut adapter les charnières du panneau.

Les étapes de l'installation sont décrites dans le schéma de montage.

Installation

Distance entre la zone de cuisson et la hotte (S)

Lorsque vous choisissez la distance entre le plan de cuisson et le bord inférieur de la hotte, tenez compte des indications du fabricant des appareils de cuisson. S'il ne prescrit pas de distance plus importante, les distances de sécurité suivantes doivent être respectées.

Reportez-vous également au chapitre "Consignes de sécurité et mises en garde".

Appareil de cuisson	Distance S minimum
Cuisinière électrique	450 mm
Gril électrique et friteuse électrique	650 mm
Plan de cuisson au gaz à plusieurs foyers : puissance totale maximale $\leq 12,6$ kW, sans brûleur $> 4,5$ kW	650 mm
Table de cuisson au gaz à plusieurs foyers : puissance totale maximale $> \text{à } 12,6$ kW et $\leq 21,6$ kW, sans brûleur $> \text{à } 4,8$ kW.	760 mm
Table de cuisson au gaz à plusieurs foyers : puissance totale maximale $> \text{à } 21,6$ kW, ou un des brûleurs $> \text{à } 4,8$ kW.	impossible
Foyer de gaz unique avec une puissance $\leq \text{à } 6$ kW	650 mm
Foyer de gaz unique avec une puissance $> \text{à } 6$ kW et $\leq \text{à } 8,1$ kW.	760 mm
Foyer de gaz unique avec une puissance $> \text{à } 8,1$ kW	impossible

Consignes d'installation

- Il est recommandé de respecter une distance minimale de 700 mm et maximale de 1.300 mm entre le plan de cuisson et la hotte.

Notez que plus la distance est importante, moins les vapeurs sont recueillies.

- Pour garantir la bonne aspiration des vapeurs, la hotte doit être installée au centre du plan de cuisson, et non sur le côté ou en arrière.

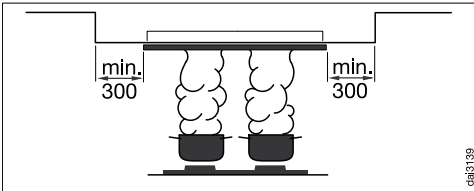

- Si la hotte est installée dans un plafond suspendu, la surface d'encastrement tout autour doit être au moins 300 mm plus grande que la hotte.
- Dans la mesure du possible, le plan de cuisson doit être plus étroit que la hotte, ou au maximum aussi large que celle-ci.
- En cas d'intervention, la hotte doit être accessible et démontable sans obstacle. Gardez cela à l'esprit, notamment lors de l'installation d'armoires, d'étagères, d'éléments de plafond ou de décoration autour de la hotte.
- La hotte se fixe par un système de clips dans la découpe. Prévoyez un revêtement massif pour le support de montage, en bois par exemple. Tenez compte de la capacité de charge de la construction. Respectez une distance minimale de 25 mm par rapport à la découpe pour fixer les éléments né-

cessaires au montage dans la zone des clips, tels que des barres ou des conduits.

- Si vous installez l'appareil dans un endroit utilisé quotidiennement, par exemple dans une armoire, la partie supérieure de l'appareil ne doit pas être accessible. Fermez l'espace de montage dans l'armoire, par ex. avec des parois et des fonds supplémentaires.

Mode Plug&Play

- L'air doit pouvoir circuler librement dans le plafond. Respectez une distance minimale de 30 cm par rapport au raccord de soufflage lors de l'installation d'éléments dans le plafond.
- Assurez une ventilation suffisante du plafond, par ex. à l'aide de grilles d'évacuation, d'interstices ou de joints creux. La section des ouvertures doit être d'au moins 600 cm² au total.
- Le coefficient de transmission thermique du plafond et des murs avoisinants, qui entrent en contact avec l'air évacué, ne doit pas être supérieur 0,5 W/(m² K).
- L'électronique de la hotte doit être commutée en mode Plug&Play, voir chapitre "Mise en service", "Activation/Désactivation du Plug&Play".

Installation

Conduite d'évacuation

⚠ En cas de fonctionnement simultané d'une hotte et d'un appareil de chauffage qui utilisent l'air de la même pièce. Il y a parfois un risque d'empoisonnement !

Respectez impérativement les instructions figurant au chapitre "Consignes de sécurité et mises en garde".

En cas de doute, demandez à votre ramoneur de confirmer le fonctionnement sans risque de votre installation.

Utilisez uniquement des tuyaux lisses ou flexibles constitués de matériaux ininflammables en guise de conduite d'évacuation.

Pour obtenir un débit d'air maximal tout en limitant les émissions sonores liées au flux d'air, veillez aux points suivants :

- Le diamètre de la conduite d'évacuation ne doit pas être plus petit que la section du raccord d'évacuation (voir chapitre "Dimensions de l'appareil"). Cette consigne s'applique plus particulièrement pour les conduits plats.
- La conduite d'évacuation doit être aussi courte et droite que possible.
- Utilisez uniquement des coudes à rayons larges.
- La conduite d'évacuation ne doit être ni comprimée ni écrasée.
- Tous les raccords doivent être fixes et étanches.
- Si la conduite d'évacuation dispose de clapets, ces derniers doivent être ouverts lorsque la hotte est allumée.

Tout obstacle au flux d'air limite la puissance d'aspiration et augmente le bruit de fonctionnement.

Conduite d'évacuation

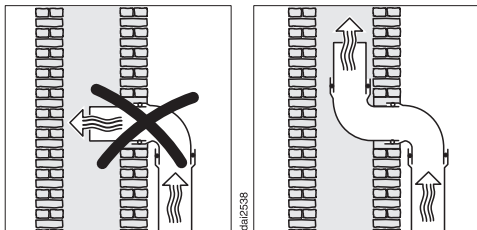

Si l'air doit être évacué dans une cheminée d'évacuation, le manchon d'entrée doit être orienté dans le sens du flux d'air.

Si la conduite d'évacuation est utilisée par des appareils de ventilation, la section de la conduite d'évacuation doit être suffisamment large.

Clapet anti-retour

- Utilisez un clapet anti-retour dans le système d'évacuation.

Le clapet anti-retour permet d'éviter tout échange d'air intempestif entre la pièce et l'extérieur lorsque la hotte ne fonctionne pas.

Nous vous recommandons d'installer un tuyau mural télescopique Miele ou une conduite de toit si l'air est évacué à l'air libre (accessoire en option). Ils sont dotés d'un clapet anti-retour intégré.

Dans le cas où le système d'évacuation d'air ne dispose pas d'un clapet anti-retour, un clapet anti-retour se trouve dans la hotte.

Ce clapet est intégré dans le raccord d'évacuation du ventilateur.

Eau de condensation

Si la conduite d'évacuation est posée dans des endroits frais ou sous le toit, de l'eau de condensation peut se former dans la conduite d'évacuation en raison des différences de température. Pour éviter les différences de température, il convient d'isoler la conduite d'évacuation.

Si la conduite d'évacuation est posée à l'horizontale, une inclinaison minimale d'un centimètre par mètre doit être respectée. Cette inclinaison empêchera l'eau de condensation de pénétrer dans la hotte.

Miele décline toute responsabilité pour les dysfonctionnements ou les dommages causés par une conduite d'évacuation inadaptée.

Réducteur de bruit

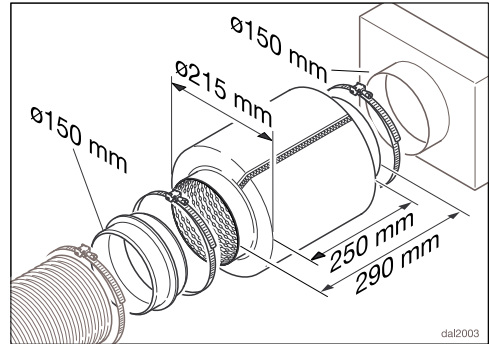

Un réducteur de bruit peut être installé dans la conduite d'évacuation d'air (accessoire en option) pour réduire davantage encore le bruit.

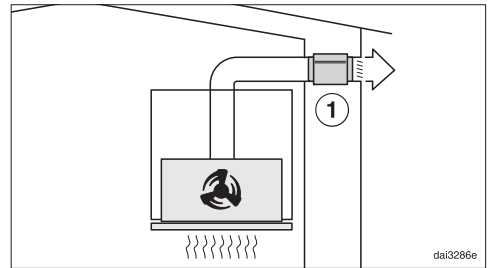

En mode évacuation, le réducteur de bruit insonorise aussi bien les bruits du ventilateur vers l'extérieur que les bruits extérieurs qui parviennent par la conduite d'évacuation d'air (par ex. bruits des voitures). Aussi le réducteur de bruit doit être posé le plus près possible de la sortie d'évacuation d'air ①.

Installation

Branchement électrique

La hotte est équipée en série d'un raccordement prêt à l'emploi à une prise avec mise à la terre.

Si la prise n'est pas facilement accessible ou si un raccordement fixe est prévu, vérifiez qu'un dispositif de sectionnement de chacun des pôles est prévu sur l'installation.

 Risque d'incendie en cas de surchauffe.

Le fonctionnement de la hotte sur des multiprises et des rallonges peut entraîner une surcharge des câbles.

Pour des raisons de sécurité, n'utilisez pas de rallonge ni de multiprises.

L'installation électrique doit être conforme à la norme VDE 0100.

Pour des raisons de sécurité, nous recommandons l'utilisation d'un disjoncteur différentiel (RCD) du type  de l'installation domestique associée pour le raccordement électrique de la hotte.

Un câble d'alimentation réseau abîmé ne doit être remplacé que par un câble réseau spécial du même type (disponible auprès du SAV Miele). Pour des raisons de sécurité, seul un technicien qualifié ou le SAV Miele doit se charger du remplacement.

Le présent mode d'emploi ou la plaque signalétique indique la puissance nominale absorbée et la protection électrique correspondante. Comparez ces instructions avec les données du raccordement électrique sur site.

En cas de doute, contactez un électricien qualifié.

Le fonctionnement temporaire ou permanent est possible sur une installation d'alimentation en énergie autonome ou non synchronisée avec le réseau

(comme par ex. réseaux en îlot, systèmes de sauvegarde). Pour le fonctionnement, l'installation d'alimentation en énergie doit respecter les prescriptions de la norme EN 50160 ou d'une norme similaire. Les mesures prévues dans l'installation domestique et dans ce produit Miele doivent également être assurées dans leur fonction et dans leur mode de fonctionnement en fonctionnement en îlot ou non synchronisé avec le réseau ou être remplacées par des mesures équivalentes dans l'installation, comme par ex. celles décrites dans la publication actuelle de la norme VDE-AR-E 2510-2.

Caractéristiques techniques

Moteur du ventilateur	160 W
Éclairage du plan de cuisson	2 x 7,2 W
Puissance totale de raccordement	174,4 W
Température de couleur de l'éclairage du plan de cuisson	3.500 K
Tension réseau, fréquence	CA 230 V, 50 Hz
Fusible	10 A
Longueur du cordon d'alimentation	1,35 m
Poids	
DAC 2940	16,6 kg
DAC 2240	20,4 kg

Module WiFi

Bande de fréquence	2,400–2,4835 GHz
Puissance d'émission maximale	< 100 mW

Accessoire en option pour le mode recyclage

Un filtre à charbon actif DKF 35-P, DKF 35-S ou DKF 40-R (régénérable)

Déclaration de conformité

Par la présente, Miele déclare que cette hotte est conforme à la directive 2014/53/UE.

Le texte intégral de la déclaration de conformité UE est disponible à l'une des adresses suivantes :

- Produits, Téléchargements, sur www.miele.be/fr
- Onglet Services, Demande de documentation, Modes d'emploi, sur <https://miele.be/modedemploi> en indiquant le nom du produit ou le numéro de série

Remarque concernant les essais comparatifs

La détermination de l'efficacité énergétique doit être réalisée en mode évacuation. La hotte est réglée en usine en mode recyclage. Le basculement en mode évacuation est effectué en désactivant le compteur d'heures de fonctionnement pour le / les filtres anti-odeurs (voir "Première mise en service").

Caractéristiques techniques

Fiche relative aux hottes domestiques

selon règlement délégué (UE) N° 65/2014 et règlement (UE) N°66/2014

MIELE	
Identification du modèle	DAC 2940 Stella
Consommation énergétique annuelle (AEC_{hotte})	31,7 kWh par an
Classe d'efficacité énergétique	A++
Indice d'efficacité énergétique (EEl_{hotte})	36,4
Efficacité de dynamique des fluides (FDE_{hotte})	40,6
Classe d'efficacité de dynamique des fluides	
A (la plus grande efficacité) à G (la plus faible efficacité)	A
Efficacité lumineuse (LE_{hotte})	36,5 lx/W
Classe d'efficacité lumineuse	
A (la plus grande efficacité) à G (la plus faible efficacité)	A
Degré de séparation des graisses	81,5%
Classe pour le degré de séparation des graisses	
A (la plus grande efficacité) à G (la plus faible efficacité)	C
Volume d'air optimal mesuré	367,8 m ³ /h
Débit d'air (vitesse minimale)	238 m ³ /h
Débit d'air (vitesse maximale)	512 m ³ /h
Débit d'air (niveau intensif ou rapide)	689 m ³ /h
Débit d'air max. (Q_{max})	689,0 m ³ /h
Pression d'air optimale mesurée	462 Pa
Emissions sonores pondérées A (vitesse minimale)	43 dB
Emissions sonores pondérées A (vitesse maximale)	61 dB
Emissions sonores pondérées A (niveau intensif ou rapide)	68 dB
Puissance d'entrée électrique optimale mesurée	116,2 W
Consommation énergétique pondérée en marche (P_s)	0,26 W
Puissance nominale du système d'éclairage	14,4 W
Intensité lumineuse moyenne du système d'éclairage sur la surface de cuisson	525 lx
Facteur de prolongation	0,5

Fiche relative aux hottes domestiques

selon règlement délégué (UE) N° 65/2014 et règlement (UE) N°66/2014

MIELE	
Identification du modèle	DAC 2240 Stella
Consommation énergétique annuelle (AEC_{hotte})	31,4 kWh par an
Classe d'efficacité énergétique	A++
Indice d'efficacité énergétique (EEI_{hotte})	36,5
Efficacité de dynamique des fluides (FDE_{hotte})	40,6
Classe d'efficacité de dynamique des fluides	
A (la plus grande efficacité) à G (la plus faible efficacité)	A
Efficacité lumineuse (LE_{hotte})	31,3 lx/W
Classe d'efficacité lumineuse	
A (la plus grande efficacité) à G (la plus faible efficacité)	A
Degré de séparation des graisses	80,5%
Classe pour le degré de séparation des graisses	
A (la plus grande efficacité) à G (la plus faible efficacité)	C
Volume d'air optimal mesuré	361,8 m ³ /h
Débit d'air (vitesse minimale)	236 m ³ /h
Débit d'air (vitesse maximale)	508 m ³ /h
Débit d'air (niveau intensif ou rapide)	682 m ³ /h
Débit d'air max. (Q_{max})	682,0 m ³ /h
Pression d'air optimale mesurée	462 Pa
Emissions sonores pondérées A (vitesse minimale)	43 dB
Emissions sonores pondérées A (vitesse maximale)	62 dB
Emissions sonores pondérées A (niveau intensif ou rapide)	68 dB
Puissance d'entrée électrique optimale mesurée	114,3 W
Consommation énergétique pondérée en marche (P_s)	0,25 W
Puissance nominale du système d'éclairage	14,4 W
Intensité lumineuse moyenne du système d'éclairage sur la surface de cuisson	450 lx
Facteur de prolongation	0,5

S.A. Miele Belgique

Z.5 Mollem 480

1730 Mollem (Asse)

Réparations à domicile et autres renseignements : 02/451.16.16

(Lu.-Ven. 8h-17h)

E-mail: contact@miele-support.be

Internet: www.miele.be

**Prenez un rendez-vous au Miele Experience Center
de Bruxelles, Mollem, Anvers ou Hasselt**

<https://www.miele.be/fr/c/miele-belgique-200.htm>

Miele Luxembourg S.à.r.l.

20, rue Christophe Plantin

Boîte postale 1011

L-1010 Luxembourg-Gasperich

Réparations à domicile et autres renseignements : +352 497 11 30

(Lu.-Jeu. 8h30-17h // Vend. 8h30-16h)

E-mail : infolux@miele.lu

Internet : www.miele.lu

Prenez un rendez-vous au Miele Experience Center de Gasperich

<https://www.miele.lu/fr/c/miele-experience-center-gasperich-700.htm>

Allemagne

Miele & Cie. KG

Carl-Miele-Straße 29

33332 Gütersloh

DAC 2940, DAC 2240

fr-BE

M.-Nr. 12 612 150 / 01