

Kasutus- ja paigaldusjuhend Õhupuhasti



Lugege kasutus- ja paigaldusjuhend enne paigaldust ja kasutuselevõttu **kindlasti** läbi. Sellega kaitsete ennast ja väldite kahjusid.

Sisukord

Ohutusjuhised ja hoiatused	4
Teie panus keskkonna heaks	13
Õhupuhasti ülevaade	14
Talitluse kirjeldus	16
Esmakordne kasutuselevõtt	17
Väljatõmbe- või pöördõhurežiimi valimine.....	17
Võrgu Miele@home loomine.....	17
Ühendamine rakenduse teel.....	18
Ühendamine WPS-i teel	19
WiFi registreerimise tühistamine (tehaseseadistusele lähtestamine).....	20
Süsteemi Con@ctivity loomine	21
Con@ctivity koduse WiFi-võrgu teel (Con@ctivity 3.0).....	22
Con@ctivity vahetu WiFi-ühenduse teel (Con@ctivity 3.0)	22
Ühendamise kordamine	22
Käsitsemine (automaatne kasutamine)	23
Toiduvalmistamine funktsiooniga Con@ctivity (automaatne režiim).....	23
Praadimine.....	24
Automaatrežiimist ajutiselt lahkumine	25
Automaatrežiimi naasmine	25
Käsitsemine (käsitsi kasutamine)	26
Toiduvalmistamine ilma funktsioonita Con@ctivity (käsitsi kasutamine)	26
Ventilaatori sisselülitamine	26
Võimsusastme valimine	26
Järeltöötamisaja valimine	26
Ventilaatori väljalülitamine	26
Toiduvalmistusala valgustuse sisse- / väljalülitamine / reguleerimine.....	27
Energiahaldussüsteem	27
Turvaväljalülitus	28
Käsitsemine (automaatne ja käsitsi kasutamine)	29
Töötunniloendur.....	29
Rasvafiltri töötunniloenduri muutmine.....	29
Lõhnafiltri töötunniloenduri muutmine või inaktiveerimine	30
Töötunniloenduri päring.....	30
Nõuandeid energia säästmiseks	31

Puhastamine ja hooldus	32
Korpus	32
Erijuhised värvilise kattega korpuste jaoks.....	32
Kogumisvanni puhastamine	32
Rasvafilter ja servaimupaneel.....	33
Rasvafiltri töötunniloenduri lähtestamine	35
Rasvafiltrite vahetamine	35
Lõhnafilter.....	36
Lõhnafiltri töötunniloenduri lähtestamine	36
Lõhnafiltri jäätmekäitlusesse suunamine.....	36
Regenereeritav lõhnafilter.....	36
Paigaldus	37
Enne paigaldamist.....	37
Paigaldusmaterjal	37
Seadme mõõtmed.....	38
Vahekaugus keeduplaadi ja õhupuhasti vahel (S)	39
Paigaldussoovitused	40
Puuravade skeem seinale paigaldamise korral	40
Väljatõmbetoru	41
Tagasilöögiklapp.....	42
Kondensaat	42
Mürasummuti	43
Elektriühendus.....	44
Klienditeenindus	45
Kontakt tõrgete korral.....	45
Tüübisildi asukoht.....	45
Garantii	45
Tehnilised andmed	46
Pöördõhurežiimi jaoks juurdeostetav tarvik.....	46
Vastavusdeklaratsioon.....	47
Garantii	51

Ohutusjuhised ja hoiatused

See õhupuhasti vastab ettenähtud ohutusnõuetele. Vale kasutamine võib vigastada inimesi ja põhjustada materiaalselt kahju.

Enne õhupuhasti kasutuselevõttu lugege kasutus- ja paigaldusjuhend tähelepanelikult läbi. See sisaldab olulisi juhiseid paigaldamise, ohutuse, kasutamise ja hoolduse kohta. Sellega kaitsete ennast ja väldite õhupuhasti kahjustamist.

Kooskõlas standardiga IEC 60335-1 juhib Miele tähelepanu sellele, et seadme paigaldamist käsitlev peatükk ning ohutusjuhised ja hoiatused tuleb läbi lugeda ja neid järgida.

Miele ei vastuta juhiste eiramise tõttu tekkinud kahju eest.

Hoidke kasutus- ja paigaldusjuhend alles ja andke see võimalikule järgmisele omanikule edasi.

Otstarbekohane kasutamine

- ▶ See õhupuhasti on ette nähtud kasutamiseks majapidamises ja sellesarnastes paigaldustingimustes.
- ▶ See õhupuhasti ei ole ette nähtud kasutamiseks välistingimustes.
- ▶ Kasutage õhupuhastit eranditult kodumajapidamise raames toiduvalmistusaurude äratõmbeks ja puhastamiseks. Muul viisil kasutamine pole lubatud.
- ▶ Õhupuhastit ei saa pöördõhurežiimil kasutada paigaldusruumi ventileerimiseks gaasipliidiplaadi kohal. Küsige selle kohta nõu gaasipetsialistilt.

► Isikuid, kes oma füüsilise, meelelise või vaimse seisundi või kogemematususe või teadmatususe tõttu ei ole võimelised õhupuhastit ohutult kasutama, tuleb kasutamise ajal jälgida.

Sellised isikud tohivad õhupuhastit kasutada järelevalveta vaid juhul, kui neile on seadme kasutamine nii selgeks õpetatud, et nad saavad sellega ohutult hakkama. Nad peavad oskama märgata ja mõista vales käsitsemisest tulenevaid ohte.

Lapsed ja majapidamine

► Nooremad kui kaheksa-aastased lapsed tohivad õhupuhasti juures viibida vaid pideva järelevalve all.

► Lapsed alates kaheksandast eluaastast tohivad õhupuhastit kasutada järelevalveta vaid juhul, kui neile on õhupuhasti kasutamine nii selgeks õpetatud, et nad saavad sellega ohutult hakkama. Lapsed peavad oskama märgata ja mõista vales kasutamisest tulenevaid ohte.

► Lapsed ei tohi õhupuhastit järelevalveta puhastada ega hooldada.

► Jälgige lapsi, kes viibivad õhupuhasti läheduses. Ärge mitte kunagi lubage lastel õhupuhastiga mängida.

► Toiduvalmistusala valgustus on väga intensiivne.

Jälgige eelkõige imikuid, et nad ei vaataks otse valgustite sisse.

► Lämpumisoht! Lapsed võivad mängimisel pakkematerjali (nt kilesse) kinni jääda või selle endale üle pea tõmmata ja lämbuda. Hoidke pakkematerjali lastele kättesaamatus kohas.

Ohutusjuhised ja hoiatused

Tehniline ohutus

- ▶ Oskamatud paigaldus-, hooldus- ning remonttööd võivad kasutajat tõsiselt ohustada. Paigaldus-, hooldus- ja remonttööd tohivad teha ainult Miele volitatud spetsialistid.
- ▶ Õhupuhasti kahjustused võivad ohustada teie turvalisust. Kontrollige, ega seadmel ei ole nähtavaid kahjustusi. Ärge mitte kunagi võtke kasutusse kahjustunud õhupuhastit.
- ▶ Õhupuhasti elektriohutus on tagatud ainult siis, kui seade on ühendatud nõuetekohaselt paigaldatud maandussüsteemi. Selle olulise ohutusnõude järgimine on väga tähtis. Kahtluse korral laske kogu elektrisüsteem elektrikul üle kontrollida.
- ▶ Võimalik on ajutine või pidev kasutamine autonoomse või võrguga mittesünkroonse energiavarustussüsteemiga (nt minivõrgud, varusüsteemid). Kasutamise eeltingimus on, et energiavarustussüsteem vastab standardi EN 50160 või võrreldava standardi nõuetele. Elektrisüsteemi ja selles Miele seadmes ette nähtud kaitsemeetmete funktsioon ja tööviis peavad ka minivõrgus või võrguga mittesünkroonse kasutamise korral olema tagatud või need tuleb paigaldises asendada võrreldavate meetmetega. Seda kirjeldatakse näiteks VDE-AR-E 2510-2 ajakohases väljaandes.
- ▶ Et õhupuhasti ei saaks kahjustada, peavad õhupuhasti tüübisildil toodud ühendusandmed (sagedus ja pinge) kindlasti vastama elektrivõrgu andmetele. Võrrelge ühendusandmeid enne ühendamist. Kahtluse korral küsige nõu elektrikult.
- ▶ Harupesad või pikendusjuhtmed ei taga vajalikku ohutust (tuleoht). Ärge kasutage neid õhupuhasti ühendamiseks elektrivõrku.
- ▶ Mudeliseeria ... EXT / EXTA õhupuhastite puhul tuleb ühendus välise ventilaatoriga luua juurdekuuluva ühendustoru ja pistikühendustega. Neid seadmeid tohib kombineerida üksnes Miele välise ventilaatoriga.

- ▶ Ohutu töötamise tagamiseks kasutage õhupuhastit vaid paigaldatuna.
- ▶ Seda õhupuhastit ei tohi kasutada mittestatsionaarsetes paigalduskohtades (nt laevas).
- ▶ Kokkupuude pinge all olevate ühendustega ning elektrilise ja mehaanilise konstruktsiooni muutmine on teile ohtlik ja võib põhjustada tõrkeid õhupuhasti töös.
Avage korpust vaid nii palju, kui paigaldamise ja puhastamise jaoks on vaja. Ärge mitte kunagi avage korpuses muid osi.
- ▶ Garantii kaotab kehtivuse, kui õhupuhastit ei paranda Miele volitatud klienditeenindus.
- ▶ Miele tagab ohutusnõuetele vastavuse ainult originaalvaruosade kasutamise korral. Asendage vigased komponendid vaid Miele originaalvaruosadega.
- ▶ Kahjustunud toitejuhet tohivad vahetada vaid kvalifitseeritud spetsialistid.
- ▶ Valgustuse valgusallikad on püsivalt sisse ehitatud. Vahetustöid tohib teha vaid Miele volitatud spetsialist või Miele klienditeenindus.
- ▶ Paigaldus-, hooldus- ja remonttööde ajal peab õhupuhasti olema elektrivõrgust lahutatud. Seade on elektrivõrgust vaid siis lahutatud, kui:
 - elektrisüsteemi kaitsmed on välja lülitatud,
 - elektrisüsteemi keeratavad kaitsmed on täielikult välja keeratud või
 - toitepistik (kui see on olemas) on elektrivõrgust lahutatud. Ärge tõmmake toitejuhtmest, vaid pistikust.

Ohutusjuhised ja hoiatused

Üheaegne kasutamine ruumiõhust sõltuva tulekoldega



⚠ Põlemisgaasidest tingitud mürgistusohu.

Õhupuhasti ja ruumiõhust sõltuva tulekolde samaaegsel kasutamisel samas ruumis või kombineeritud ventilatsioonisüsteemis tuleb olla eriti ettevaatlik.

Ruumiõhust sõltuvad tulekolded saavad põlemisõhu paigaldusruumist ja juhivad heitgaasid heitgaasirajatise (nt korsten) abil hoonest välja. Need võivad olla nt gaasi-, õli-, puidu- või söeküttega kütteseadised, kiirveesoojendid, boilerid, keeduplaadid või küpsetusahjud.

Õhupuhasti tõmbab köögist ja naabruses olevatest ruumidest õhku välja. See kehtib järgmiste töörežiimide puhul:

- väljatõmberežiim,
- välise ventilaatoriga väljatõmberežiim,
- pöördõhurežiim koos ruumist väljapoole paigutatud õhuringlustastiga.

Ilma piisava õhu juurdevooluta tekib alarõhk. Tulekolle saab liiga vähe põlemisõhku. Põlemisprotsess aeglustub.

Mürgised põlemisgaasid võivad korstnast või väljatõmbekanalist eluruumidesse sattuda.

Valitseb eluohtlik olukord.

Ohutu kasutamine on võimalik, kui õhupuhasti ja ruumiõhust sõltuva tulekolde üheaegsel kasutamisel ruumis või kombineeritud ventilatsioonisüsteemis on maksimaalne alarõhk 4 Pa (0,04 mbar) ja seega välditakse suitsu tagasiimemist tulekoldest.

Seda on võimalik saavutada, kui mittesuletavate avade, nt ukсед või aknad, kaudu saab põlemiseks vajalik õhk juurde voolata. Siinjuures tuleb jälgida, et õhu juurdevooluavadel oleks piisav ristlõige. Seinas olev õhu juurdevoolu- / väljatõmbeava ei taga harilikult piisavat õhuvarustust.

Hindamisel tuleb alati arvestada kogu korteri kombineeritud ventilatsioonisüsteemiga. Küsige selleks nõu volitatud korstnapühkijalt.

Kui õhupuhastit kasutatakse pöördõhurežiimil, kus õhk juhitakse paigaldusruumi tagasi, on ruumiõhust sõltuva tulekolde samaaegne kasutamine ohutu.

Ohutusjuhised ja hoiatused

Otstarbekohane kasutamine

▶ Lahtiste leekide tõttu tekib tuleoht.

Ärge mitte kunagi töötage õhupuhasti all lahtise leegiga. Nii on näiteks flambeerimine ja grillimine lahtise leegiga keelatud. Sisselülitatud õhupuhasti tõmbab leegid filtrisse. Ladestunud köögirasv võib süttida.

▶ Toiduvalmistamisel gaasipõletiga tekkiv tugev kuumus võib õhupuhastit kahjustada.

- Ärge mitte kunagi jätke gaasipõletit ilma keedunõuta põlema. Lülitage ka lühiajalisel keedunõu eemaldamisel gaasipõleti välja.
- Valige keedunõud, mis vastavad põleti suurusele.
- Reguleerige leek selliseks, et see mitte mingil juhul keedunõu põhja alt välja ei ulatuks.
- Vältige keedunõude üleliigset kuumutamist (nt vakkpanniga toiduvalmistamisel).

▶ Kondensaat võib põhjustada õhupuhasti korrosiooni.

Kui kasutate keeduplaati, lülitage õhupuhasti alati sisse, et kondensaat ei saaks koguneda.

▶ Ülekuumenenud õlid ja rasvad võivad ise süttida ja seeläbi õhupuhasti süüdata.

Õli ja rasva kuumutades ärge jätke potte, panne ja frittimiseseadmeid järelevalveta. Seepärast peab ka elektrigrillseadmetega grillimist pidevalt jälgima.

▶ Rasva- ja mustuseladestused mõjutavad õhupuhasti tööd. Keeduaaurude puhastamise tagamiseks ärge mitte kunagi kasutage õhupuhastit ilma rasvafiltrit.

▶ Arvestage, et õhupuhasti võib toiduvalmistamise ajal üles tõusva kuumuse tõttu kuumeneda. Puudutage korpust ja rasvafiltrit alles siis, kui õhupuhasti on jahtunud.

Nõuetekohane paigaldus

▶ Vaadake oma keeduseadme juhendist, kas kasutamine koos õhupuhastiga on lubatud.

▶ Õhupuhastit ei tohi paigaldada tahkekütusega töötavate tulekollete kohale.

▶ Kui vahemik köögiseadme ja õhupuhasti vahel on liiga väike, võib see põhjustada õhupuhastil kahjustusi.

Kui köögiseadme tootja pole nõudnud suuremaid ohutuid vahemikke, tuleb köögiseadme ja õhupuhasti alumise serva vahel kinni pidada peatükis “Paigaldus” toodud vahemikest.

Kui õhupuhasti all kasutatakse erinevaid köögiseadmeid, tuleb kinni pidada suurimast etteantud ohutust vahemikest.

▶ Õhupuhasti kinnitamiseks tuleb järgida andmeid peatükis “Paigaldus”.

▶ Detailidel võivad olla teravad servad, mis võivad põhjustada vigastusi.

Kandke paigaldamisel kindaid, mis on löikekindlad.

▶ Väljatõmbetoru paigaldamiseks tohib kasutada üksnes mittesüttivast materjalist torusid või voolikuid. Need on saadaval müügisinduses või klienditeeninduses.

▶ Heitõhku ei tohi juhtida töötavasse suitsu- või heitgaasikorstnasse ega tulekollete paigaldusruumide ventilatsiooniks kasutatavasse šahti.

Ohutusjuhised ja hoiatused

▶ Kui heitõhk tuleb juhtida mittekasutatavasse suitsu- või heitgaasikorstnasse, järgige vastavate ametiasutuste eeskirju.

Puhastamine ja hooldus

▶ Kui puhastamine ei vasta käesolevale kasutusjuhendile, tekib tuleoht.

▶ Aurupuhasti aur võib sattuda voolu juhtivatele osadele ja põhjustada lühise.

Ärge kunagi kasutage õhupuhasti puhastamiseks ja sulatamiseks aurupuhastit.

▶ Te võite end avatud suitsukatte juures vigastada. Ärge jätke suitsukatet vajaduseta avatuks.

Tarvikud ja varuosad

▶ Kasutage vaid Miele originaalvaruosi. Muude osade paigaldamisel kaotate õiguse garantiile, pretensiooni esitamisele ja / või tootevastutusele.

▶ Miele tagab ohutusnõuetele vastavuse ainult originaalvaruosade kasutamise korral. Asendage vigased komponendid vaid Miele originaalvaruosadega.

▶ Miele annab pärast teie õhupuhasti seeriatootmise lõppu kuni 15-aastase, kuid mitte lühema kui 10-aastase tarnegarantii talitlust säilitavatele varuosadele.

Pakendi suunamine jäätme- käitlusesse

Pakend on ette nähtud käitlemiseks ja kaitseb seadet transpordikahjustuste eest. Pakendimaterjalid on valitud keskkonnakaitsealastest ja käitlemistehnilisest seisukohtadest lähtudes ja on üldiselt korduskasutatavad.

Pakendi tagastamine materjaliringlusse säästab toorainet. Kasutage materjalipõhiseid väärtuslike materjalide kogumispunkte ja tagastusvõimalusi. Transpordipakendid võtab tagasi Miele edasimüüja.

Vana seadme utiliseerimine

Elektri- ja elektroonikaseadmed sisaldavad mitmesuguseid väärtuslikke materjale. Samuti sisaldavad need teatud aineid, segusid ja detaile, mis olid vajalikud seadme toimimiseks ja ohutuse tagamiseks. Olmeprügi hulgas ja vale käitlemise korral võivad need kahjustada inimese tervist ja keskkonda. Seetõttu ärge visake oma vana seadet olmeprügi hulka.



Selle asemel kasutage elektri- ja elektroonikaseadmete tasuta äraandmiseks ja taaskasutusse suunamiseks ametlikke kogumis- ja tagastuspunkte kohaliku omavalitsuse, edasimüüja või Miele juures. Võimalike isikuandmete kustutamise eest äravisatavast seadmevastutuse seaduse järgi teie. Seaduse järgi olete kohustatud eemaldama patareid ja akud, mis ei ole seadmesse püsivalt integreeritud, samuti lambid, mida saab ilma lõhkumata eemaldada, ilma neid lõhkumata. Viige need sobivasse kogumiskohta, kus need saab tasuta ära anda. Hoolitsege selle eest, et vana seade oleks kuni äraviimiseni laste eest kaitstud.

Õhupuhasti ülevaade

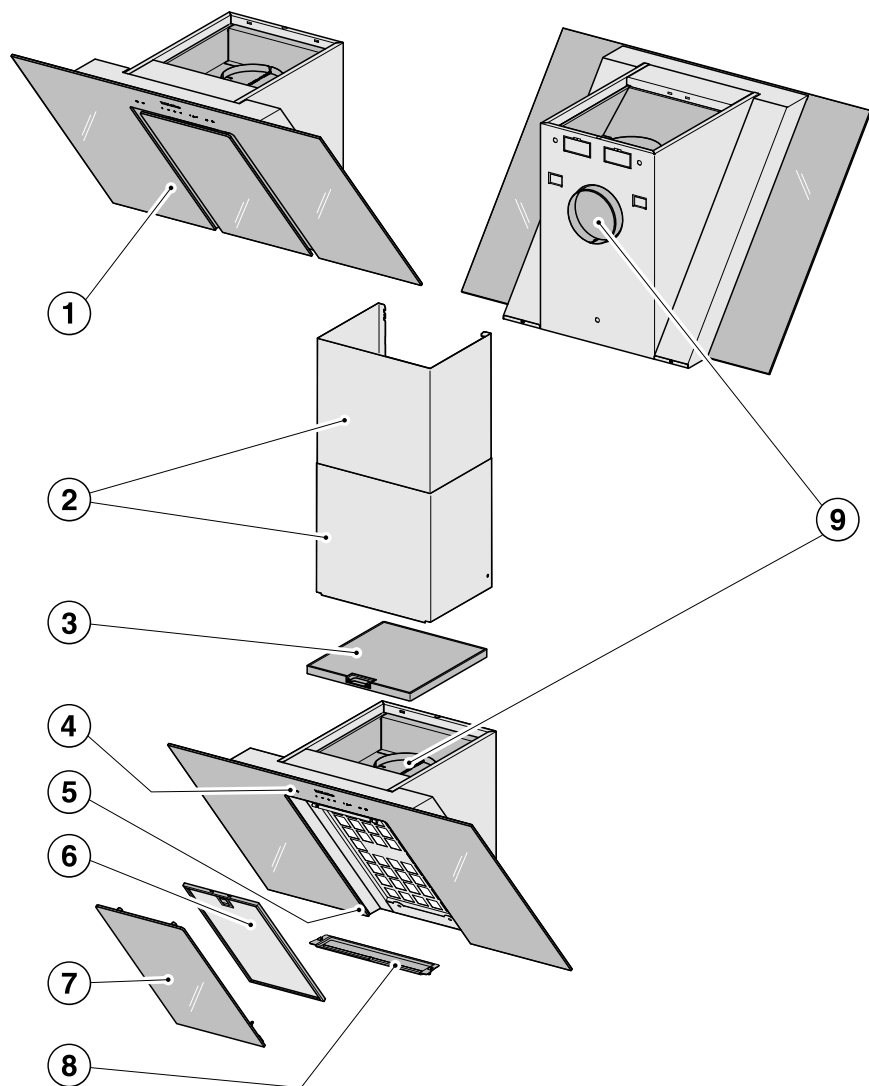

10

11

12

13

14

15

- ① Suitsukate
- ② Korsten
Juurdeostetavad tarvikud
Vaid väljatõmberežiimi korral
- ③ Lõhnafilter
Ühekordse kasutusega või regenereeritav lõhnafilter
Pöördõhurežiimi jaoks juurdeostetav tarvik
- ④ Juhtelemendid
- ⑤ Toiduvalmistusala valgustus
- ⑥ Rasvafilter
- ⑦ Paneel servaimu jaoks
- ⑧ Kogumisvann
- ⑨ Väljatõmbeotsak
Heitõhk võib olla taha või üles suunatud.
Pöördõhurežiimis saab heitõhk olla üksnes üles suunatud.
- ⑩ Andurnupp ventilaatori sisse- ja väljalülitamiseks
- ⑪ Andurnupp toiduvalmistusala valgustuse sisse- / väljalülitamiseks / reguleerimiseks
- ⑫ Ventilaatori võimsuse seadistamise andurnupud
- ⑬ Järeltöötamisfunktsiooni andurnupp
- ⑭ Rasvafiltri töötunniloenduri andurnupp
- ⑮ Lõhnafiltri töötunniloenduri andurnupp

Talitluse kirjeldus

Sõltuvalt õhupuhasti varustusest on võimalikud järgmised funktsioonid:

Väljatõmberežiim



Õhupuhasti tõmbab toiduvalmistusaurud sisse. Seejuures juhitakse ja puhastatakse õhku servaimupaneeli ja rasvafiltri abil. Seejärel liigub õhk välja.

dal0984a

Pöördõhurežiim



Sisseimetud õhku puhastatakse servaimupaneeli, rasvafiltri ja lisaks lõhnafiltri abil. Seejärel suunatakse õhk tagasi kööki.

Kasutamine välise ventilaatoriga

(Õhupuhastid mudeliseeriast ...EXT / EXTA)



Õhupuhastite jaoks, mis on ette valmistatud töötamiseks välise ventilaatoriga, paigaldatakse Miele väljatõmbeventilator ruumist välja, teie valitud kohta. Väline ventilaator ühendatakse õhupuhastiga juhtkaabli kaudu ja seda juhitakse süsteemi Con@ctivity või õhupuhasti juhtseadistega.



dal0984b

dal0984c

Väljatõmbe- või pöördõhurežiimi valimine

Õhupuhasti sobib väljatõmbe- ja pöördõhurežiimiks. Ventilaatori võimsus kohandatakse valitud töörežiimiga. Tehases on seadistatud pöördõhurežiim. Väljatõmberežiimi jaoks tuleb õhupuhasti ümber seadistada.

Väljatõmberežiim aktiveeritakse lõhnafiltri(te) töötunniloenduri inaktiveerimisega.

- Lülitage ventilaator ja valgustus välja.
- Puudutage samaaegselt järeltöötamise nuppu  ja lõhnafiltri nuppu .

Lõhnafiltri sümbol  ja ventilaatori astme näit vilguvad.

- Puudutage nuppu **B**.
- Kinnitage toiming lõhnafiltri nupuga .

Kõik märgutuled kustuvad.

Väljatõmberežiim on seadistatud.

Kui teie kinnitust ei järgne 4 minuti jooksul, jääb kehtima vana seadistus.

Võrgu Miele@home loomine

Eeltingimus:

- WiFi-võrk,
- rakendus Miele,
- Miele kasutajakonto. Kasutajakonto saate luua rakenduses Miele.

Teie õhupuhasti on varustatud sisseehitatud WiFi-mooduliga. Ühendage õhupuhasti koduse WiFi-võrguga. Seejärel saate õhupuhastit juhtida rakenduse Miele kaudu.

Kui teie Miele pliidiplaat on samuti kodusse WiFi-võrku ühendatud, saate kasutada õhupuhasti automaatset juhtimist Con@ctivity funktsiooni abil.

Veenduge, et õhupuhasti paigalduskohas on teie WiFi-võrgu signaal piisavalt tugev.

Te saate luua ühenduse koduse WiFi-võrguga rakenduse Miele või WPSi abil.

Esmakordne kasutuselevõtt

Miele@home'i saadavus

Miele rakenduse kasutamine sõltub Miele@home'i teenuse saadavusest teie riigis.

Miele@home pole igas riigis saadaval.

Teavet saadavuse kohta saate interneti-lehelt www.miele.com.

Miele rakendus

Miele rakenduse saate tasuta alla laadida kas *Apple App Store*[®]-ist või *Google Play Store*[™]-ist.



Ühendamine rakenduse teel

Võrguühenduse saab luua rakendusega Miele@Mobile.

- Installige rakendus Miele@Mobile oma mobiilsesse lõppseadmesse.

Registreerimiseks vajate:

1. oma WiFi-võrgu salasõna
2. oma õhupuhasti salasõna



Õhupuhasti salasõna on seerianumbri üheksa viimast numbrit, mille leiate tüübisildilt.

Tüübisildi leiate, kui võtate rasvafiltri välja.



- Käivitage rakenduses seadme registreerimine. Järgige registreerimissamme.

Kui kuvatakse üleskutse aktiveerida õhupuhasti WiFi, toimige järgmiselt:

- Lülitage õhupuhasti välja.



- Hoidke nuppu **B** all.



- Puudutage samal ajal valgustinuppu .

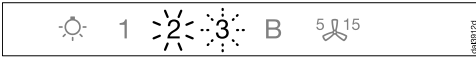

2 põleb pidevalt, 3 vilgub.

Õhupuhasti on järgmise 2 minuti jooksul valmis ühendamiseks.



- Järgige rakenduses järgmisi samme.

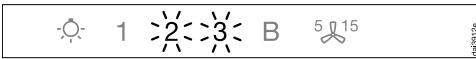

Pärast edukat ühendamist põlevad 2 ja 3 pidevalt.



- Õhupuhasti ühendamisrežiimist lahkumiseks puudutage järeltöötamise nuppu .

Õhupuhastit saab nüüd juhtida rakendusega.

Ühendamine WPS-i teel

Teie WiFi-ruuter peab ühilduma WPS-iga (WiFi Protected Setup).

- Lülitage õhupuhasti välja.



- Hoidke nuppu **B** all.



- Puudutage samal ajal valgustinuppu .



2 põleb pidevalt, 3 vilgub.

WiFi-ühendus tuleb õhupuhastis ja WPS-ruuteris samaaegselt käivitada.



- Vajutage mõne sekundi möödumisel õhupuhastil nuppu **B**.

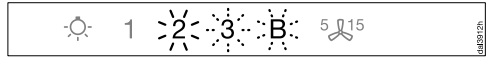

Lühikese aja pärast põleb 2 pidevalt, 3 ja B vilguvad.

Õhupuhasti on järgmise kahe minuti jooksul valmis ühendamiseks.

Esmakordne kasutuselevõtt



- Käivitage WPS-ühendus oma WiFi-ruuteris.

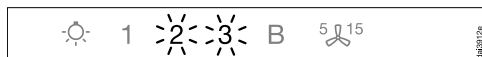

Pärast edukat ühendamist põlevad **2** ja **3** pidevalt.



- Lahkuge ühendamise režiimist, puudutades järeltöötamise nuppu **5** ¹⁵.

Õhupuhastit saab nüüd käsitseda rakendusega.

Kui ühendust ei suudetud luua, ei aktiveerinud te võib-olla oma ruuteri WPS-i piisavalt kiiresti. Korra ke ülalnimetatud samme.

Nõuanne: Kui teie WiFi-ruuteril ei ole WPS ühendusmeetodina saadaval, kasutage ühendamiseks Miele rakendust.

WiFi registreerimise tühistamine (tehaseseadistusele lähtestamine)

Uue WiFi-ühenduse loomiseks tuleb esmalt olemasolev WiFi-ühendus katkestada.

- Lülitage õhupuhasti välja.



- Hoidke nuppu **1** all.



- Puudutage samal ajal valgustinuppu .

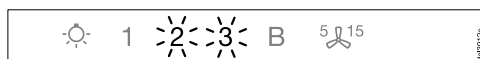

Olemasoleva WiFi-ühenduse korral põlevad **2** ja **3** pidevalt.

Õhupuhasti on järgmise kahe minuti jooksul valmis ühenduse katkestamiseks.



- Puudutage nuppu **1**.

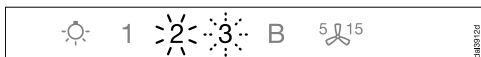

- 2** põleb pidevalt ja **3** vilgub.

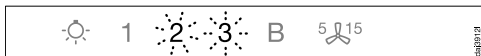

- Mõne sekundi pärast vilguvad **2** ja **3**. Ühendus on katkestatud.



- Lahkuge õhupuhasti registreerimise tühistamise režiimist, puudutades järeltöötamise nuppu **5 15**.

- WiFi-ühendus on katkestatud. Luua saab uue ühenduse.

Süsteemi Con@ctivity loomine

Con@ctivity kirjeldab vahetut sidet Miele elektrilise pliidiplaadi ja Miele õhupuhasasti vahel. See võimaldab õhupuhasasti automaatset juhtimist sõltuvalt Miele autonoomse elektrilise pliidiplaadi tööolekust.

- Keeduplaadi sisselülitamisel lülituvad ise sisse toiduvalmistusala valgustus ja lühikese aja pärast õhupuhasasti ventilaator.
- Toiduvalmistamise ajal valib õhupuhasasti automaatselt ventilaatori astme. Ventilaatori aste sõltub sisselülitatud keeduplaatide arvust ja valitud keeduaastmetest.
- Pärast toiduvalmistamise lõpetamist lülitub ventilaator ja toiduvalmistusala valgustus etteantud järeltöötamise aja lõppedes automaatselt välja.

Detailse teabe funktsiooni kohta leiate peatükist "Kasutamine".

Esmakordne kasutuselevõtt

Con@ctivity koduse WiFi-võrgu teel (Con@ctivity 3.0)

Eeltingimus:

- kodune WiFi-võrk
- WiFi-ga ühilduv Miele pliidiplaat

- Ühendage õhupuhasti ja pliidiplaat kodusse WiFi-võrku (vt jaotist “Võrgu Miele@home loomine”).

Funktsioon Con@ctivity aktiveeritakse automaatselt.

Con@ctivity vahetu WiFi-ühenduse teel (Con@ctivity 3.0)

Eeltingimus:

- WiFi-ga ühilduv Miele pliidiplaat

Kui teil ei ole kodust võrku, saate pliidiplaadi ja õhupuhasti vahel luua vahetu ühenduse.

- Lülitage õhupuhasti välja.



- Hoidke nuppu **B** all.

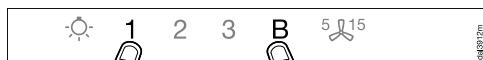

- Puudutage samal ajal nuppu **1**.

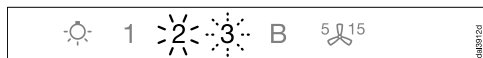

2 põleb pidevalt, **3** vilgub.

Õhupuhasti on järgmise 2 minuti jooksul valmis ühendamiseks.

- Käivitage pliidiplaadil WiFi-ühendus. Teavet selle kohta leiate pliidiplaadi kasutusjuhendist.

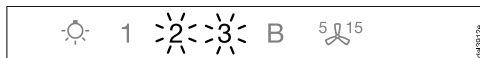

Pärast edukat ühendamist põlevad **2** ja **3** pidevalt.



- Õhupuhasti ühendamisrežiimist lahkumiseks puudutage järeltöötamise nuppu **5/15**.

Funktsioon Con@ctivity on nüüd aktiveeritud.

Kui olemas on vahetu WiFi-ühendus, ei saa pliidiplaati ja õhupuhastit kodusse võrku ühendada. Kui soovite seda hiljem teha, peate esmalt vahetu WiFi-ühenduse pliidiplaadi ja õhupuhasti vahel eraldama (vt jaotist “WiFi registreerimise tühistamine”).

Ühendamise kordamine

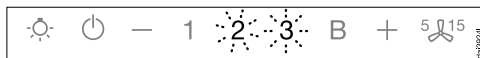

Kui ühendamine ei ole võimalik, vilguvad **2** ja **3** või õhupuhasti katkestab protsessi.

- Lahutage ühendus õhupuhastil (vt jaotist “WiFi registreerimise tühistamine”) ja pliidiplaadil.
- Korrake ühendamist.

Käsitsemine (automaatne kasutamine)

Kui Con@ctivity on aktiveeritud, töötab õhupuhasti alati automaatrežiimil (vt peatüki “Esmakordne kasutuselevõtt” jaotist “Süsteemi Con@ctivity loomine”).

Kui soovite õhupuhastit käsitsi kasutada, järgige peatüki “Kasutamine (käsimisi kasutamine)” jaotist “Toiduvalmistamine ilma funktsioonita Con@ctivity”.



Näited ventilaatori astmete **1** kuni **B** kohta

Toiduvalmistamine funktsiooniga Con@ctivity (automaatne režiim)

- Lülitage keeduplaat ükskõik millisel astmel sisse.

Toiduvalmistusala valgustus lülitub sisse.

Mõne sekundi pärast lülitub ventilaator sisse, esialgu lühidalt astmel **2**, seejärel kohe astmel **1**.

Toiduvalmistamise ajal valib õhupuhasti automaatselt ventilaatori astme.

Määrav on pliidiplaadi sisselülitatud koguvõimsus, st sisselülitatud keeduplaatide arv ja valitud keeduastmed.

Kui valite pliidiplaadil suurema võimsusastme või lülitate sisse mitu keeduplaati, lülitub ka õhupuhasti tugevamale ventilaatoriastmele.

Kui vähendate pliidiplaadi võimsusastet või lülitate keeduplaate välja, kohandatakse ka ventilaatori aste vastavaks.

Reageerimisaeg

Õhupuhasti reageerib viivitusega. Nii arvestatakse asjaoluga, et keeduplaadi võimsusastme muutmine ei põhjusta kohe vähem või rohkem toiduvalmistus-
aure.

Kuna keeduplaat saadab teavet õhupuhastisse intervallidega, võib ka see viivitusi põhjustada.

Reaktsioon järgneb mõne sekundi või mõne minuti möödudes.

Käsitsemine (automaatne kasutamine)

Praadimine

- Lülitate nt enne pruunistamist keedunõu kuumutamiseks sisse keeduala suurimal astmel. Umbes 10 sekundi kuni 4 minuti möödumisel lülitate madalamale astmele (60 sekundi kuni 5 minuti möödumisel Highlight-pliidiplaadi puhul).

Õhupuhasti tuvastab praadimise.

Õhupuhasti lülitub sisse ning pärast keeduplaadi tagasilülitamist lülitub ventilaatoriastmele 3 ja jääb sellele u 5 minutiks.

Seejärel määrab ventilaatori astme funktsioon Con@ctivity.

Teise ventilaatoriastme saab valida käsitsi ka varem.

Väljalülitamine

- Lülitage kõik keeduplaadid välja.

Õhupuhasti ventilaator lülitatakse järgmiste minutite jooksul astmeliselt madalamaks ja lõpuks välja.

Sellega puhastatakse köögi õhk sinna jäänud aurust ja lõhnadest.

- Võimendusastmelt lülitub ventilaator kohe tagasi astmele 3.
- Kui ventilaator töötab astmel 3, lülitub see 1 minuti möödumisel tagasi astmele 2.
- Astmelt 2 lülitub ventilaator 2 minuti möödumisel tagasi astmele 1.
- Pärast 2 minutit astmel 1 lülitub ventilaator välja.
- 30 sekundi möödumisel lülitub toiduvalmistusala valgustus välja.

Toiduvalmistamine on lõpetatud.

Automaatrežiimist ajutiselt lahkumine

Nii lahkute toiduvalmistamise ajal ajutiselt automaatrežiimist:

- valite käsitsi teise ventilaatoriastme või
- lülitate õhupuhasti käsitsi välja või
- aktiveerite õhupuhasti järeltöötamisfunktsiooni . Ventilaator lülitub valitud järeltöötamisaja möödumisel välja, valgustus jääb sisselülitatuks.

Õhupuhasti funktsioone saab nüüd käsitsi kasutada (vt peatükki “Kasutamine (käsitsi kasutamine)”).

Automaatrežiimi naasmine

Õhupuhasti naaseb automaatrežiimi, kui:

- õhupuhastit ei ole pärast ventilaatoriastme käsitsi valimist u 5 minuti jooksul kasutatud või
- käsitsi valitud ventilaatoriaste vastab jälle automaatsele või
- ventilaator ja pliidiplaat olid vähemalt 30 sekundit sisse lülitatud. Pliidiplaadi järgmisel sisselülitamisel käivitub taas automaatrežiim.

Teil on ka võimalik õhupuhastit kogu toiduvalmistusprotsessi ajal käsitsi kasutada.

- Selleks lülitage õhupuhasti ventilaator **enne** pliidiplaati sisse.

Kui pärast toiduvalmistamist olid ventilaator ja pliidiplaat vähemalt 30 sekundit välja lülitatud, käivitub pliidiplaadi järgmisel sisselülitamisel taas automaatrežiim.

Käsitsemine (käsitsi kasutamine)

Toiduvalmistamine ilma funktsioonita Con@ctivity (käsitsi kasutamine)

Õhupuhastit tuleb kasutada käsitsi alljärgnevatel tingimustel:

- Funktsioon Con@ctivity ei ole aktiveeritud.
- Olete ajutiselt funktsiooni Con@ctivity inaktiveerinud (vt peatüki “Kasutamine (automaatne kasutamine)” jaotist “Automaatrežiimist ajutiselt lahku mine”).

Ventilaatori sisselülitamine

Lülitage ventilaator sisse kohe, kui alustate toiduvalmistamisega. Nii kogutakse toiduvalmistusaur algusest peale kokku.

- Puudutage sisse- / väljalülitusnuppu .

Ventilaator lülitub astmele **2**.

Võimsusastme valimine

Kergete kuni tugevate toiduvalmistusaurude ja lõhnade jaoks kasutatakse võimsusastmeid **1** kuni **3**.

Ajutise väga tugeva auru ja lõhna tekkimise korral, nt pruunistamisel, kasutage võimendusastet **B**.

- Valige soovitud võimsusaste, puudutades nuppe **1** kuni **B**.

Võimendusastme tagasilülitamine

Kui energiahaldussüsteem on aktiveeritud (eelseadistatud), lülitub ventilaator 5 minuti möödumisel automaatselt astmele **3**.





Järeltöötamisaja valimine

Laske ventilaatoril pärast toiduvalmistamist veel mõni minut edasi töötada.

Köögi õhk puhastatakse sinna jäänud aurust ja lõhnadest.

Välditakse jääke õhupuhastis ja sellest tekkivaid ebameeldivaid lõhnu.

Järeltöötamisfunktsioon hoolitseb selle eest, et ventilaator lülitub eelnevalt seadistatud aja pärast automaatselt välja.

- Kui ventilaator on sisse lülitatud, puudutage pärast toiduvalmistamist järeltöötamise nupule ⁵¹⁵
- Üks kord: ventilaator lülitub 5 minuti pärast välja (**5**  põleb).
- Kaks korda: ventilaator lülitub 15 minuti pärast välja ( **15** põleb).
- Kui vajutate uuesti järeltöötamise nupule ⁵¹⁵, jääb ventilaator sisselülitatuks (⁵¹⁵ kustub).

Ventilaatori väljalülitamine



- Lülitage ventilaator sisse- / väljalülitamise nupuga  välja.

Toiduvalmistusala valgustuse sisse- / väljalülitamine / reguleerimine

Toiduvalmistusala valgustust saate sõltumatult ventilaatorist sisse või välja lülitada ja selle heledust reguleerida.

- Sisse- ja väljalülitamiseks puudutage lühidalt valgustinuppu .

Sisselülitamisel lülitub valgustus maksimaalsele heledusele.

- Hoidke sisselülitatud valgustusega valgustinuppu  all. Valgus muutub tumedamaks, kuni lasete nupu lahti.
- Kui vajutate valgustinuppu  uuesti ja hoiate all, muutub valgus jälle heledamaks, kuni nupu lahti lasete.

Energiahaldussüsteem



Õhupuhastil on energiahaldussüsteem. Energiahaldussüsteem on mõeldud energia säästmiseks. See hoolitseb selle eest, et ventilaator lülitatakse automaatselt väiksemale astmele ja valgustus lülitatakse välja.

- Kui valitud on ventilaatori võimendusaste, lülitatakse 5 minuti möödumisel automaatselt tagasi astmele 3.
- Ventilaatori astmetelt 3, 2 või 1 lülitatakse kahe tunni möödumisel ühe astme võrra madalamale ja seejärel lülitatakse 30-minutiliste sammudega välja.
- Kui toiduvalmistusala valgustus on sisse lülitatud, siis lülitub see 12 tunni pärast automaatselt välja.

Energiahaldussüsteemi saab inaktiveerida.

Arvestage, et inaktiveerimine võib põhjustada suuremat energiakulu.

Energiahaldussüsteemi inaktiveerimine / aktiveerimine

- Lülitage ventilaator ja valgustus välja.
- Puudutage järeltöötamise nuppu  5 u 10 sekundit, kuni ventilaatori astme näidikul süttib **1**.
- Seejärel puudutage järgemööda
 - valgustinuppu ,
 - nuppu **1** ja uuesti
 - valgustinuppu .

Kui energiahaldussüsteem on aktiveeritud, põlevad näidikud **1** ja **B** pidevalt. Kui see on inaktiveeritud, vilguvad näidikud **1** ja **B**.

Käsitsemine (käsitsi kasutamine)

- Energiahaldussüsteemi inaktiveerimiseks puudutage nuppu **1**.

Näidikud **1** ja **B** vilguvad.

- Aktiveerimiseks puudutage nuppu **B**.

Näidikud **1** ja **B** põlevad pidevalt.



- Kinnitage toiming järeltöötamise nupuga  ⁵ ¹⁵.

Kõik tuled kustuvad.

Kui te ei kinnita protsessi 4 minuti jooksul, säilitatakse vana seadistus.

Turvaväljalülitus



Kui energiahaldussüsteem on inaktiveeritud, siis lülitub sisselülitatud õhupuhasti 12 tunni pärast automaatselt välja (ventilaator ja toiduvalmistusala valgustus).

- Uuesti sisselülitamiseks vajutage sisse- / väljalülitusnuppu  või valgustinuppu .

Käsitsemine (automaatne ja käsitsi kasutamine)

Töötunniloendur

Õhupuhasti salvestab aja, mil ta töötab.



Töötunniloendurid annavad rasvafiltri sümboli  või lõhnafiltri sümboli  süttimisega märku filtrite puhastamise või vahetamise vajadusest. Filtrite puhastamise ja vahetamise ning töötunniloenduri lähtestamise info leiata peatükist "Puhastamine ja hooldus".

Rasvafiltri töötunniloenduri muutmine

Töötunniloendurit saate kohandada vastavalt oma toiduvalmistusharjumustele.

Tehases on seadistatud puhastusintervall 30 tundi.

- Kui te praete ja fritite palju, tuleks määrata ajaks 20 tundi.
- Ka siis, kui valmistate toitu harva, on lühike puhastusintervall mõistlik. See ei lase kogunenud rasval taheneda ega seeläbi puhastamist raskendada.
- Kui valmistate toitu regulaarselt rasvavaeselt, võite valida pikema puhastusintervalli – 40 või 50 tundi.

- Lülitage ventilaator ja valgustus välja.
- Puudutage samaaegselt järeltöötamise nuppu  ja rasvafiltri nuppu .

Rasvafiltri sümbol  ja ventilaatori astme näit vilguvad.

Näidikud **1** kuni **B** näitavad seadistatud aega:

näidik 1	20 tundi
näidik 2	30 tundi
näidik 3	40 tundi
näidik B	50 tundi

- Valige soovitud aeg, puudutades numbreid.
- Kinnitage toiming rasvafiltri nupuga .

Kõik tuled kustuvad.

Kui teie kinnitust ei järgne 4 minuti jooksul, jääb kehtima vana seadistus.

Käsitsemine (automaatne ja käsitsi kasutamine)

Lõhnafiltri töötunniloenduri muutmine või inaktiveerimine



Lõhnafiltrit on vaja pöördõhurežiimi jaoks.

Töötunniloendurit saate kohandada vastavalt oma toiduvalmistusharjumustele.

Väljatõmberežiimi jaoks peab see inaktiveeritud olema.

Tehases on seadistatud vahetusintervall 180 tundi.

■ Lülitage ventilaator ja valgustus välja.

■ Puudutage samaaegselt järeltöötamise nuppu  ja lõhnafiltri nuppu .

Lõhnafiltri sümbol  ja ventilaatori astme näit vilguvad.

Näidikud **1** kuni **B** näitavad seadistatud aega:

näidik **1** 120 tundi

näidik **2** 180 tundi

näidik **3** 240 tundi

näidik **B** inaktiveeritud

■ Valige soovitud aeg, puudutades numbreid.

■ Kinnitage toiming lõhnafiltri nupuga .



Kõik märgutuled kustuvad.

Kui teie kinnitust ei järgne 4 minuti jooksul, jääb kehtima vana seadistus.

Töötunniloenduri päring

Enne töötundide kulgema hakkamist saab lasta näidata, mitu protsenti tööajast on juba kulunud.

■ Lülitage ventilaator sisse- / väljalülitamise nupuga  sisse.

■ Vajutage ja hoidke all rasvafiltri nuppu  või lõhnafiltri nuppu .

Vilguvad ventilaatori astme näidiku üks või mitu näitu.

Vilkuvate näidikute arv näitab kulunud tööaega protsentides.

näidik **1** 25%

näidikud **1** ja **2** 50%

näidikud **1** kuni **3** 75%

näidikud **1** kuni **B** 100%

Õhupuhasti väljalülitamise või voolukatkestuse korral salvestatakse kulunud töötunnid.

Nõuandeid energia säästmiseks

Õhupuhasti töötab väga efektiivselt ja energiasäästlikult. Alljärgnevad võtted aitavad energiat säästa.

- Hoolitsege, et köögis oleks toiduvalmistamise ajal hea õhutus. Kui väljatõmberežiimil ei voola piisavalt õhku juurde, ei tööta õhupuhasti efektiivselt ja põhjustab töömüra suurenemist.
- Valmistage toitu võimalikult madalal keeduastmel. Vähe keeduauru tähendab õhupuhasti madalamat võimsusastet ja seega väiksemat energiatarbimist.
- Puhastage või vahetage filtreid regulaarsete ajavahemike järel. Tugevalt määrdunud filtrid vähendavad võimsust, suurendavad tuleohtu ja on hügieeni seisukohast ohtlikud.
- Kasutage funktsiooni Con@ctivity. Õhupuhasti lülitatakse automaatselt sisse ja välja. Õhupuhasti valib toiduvalmistusolukorra jaoks optimaalse võimsusastme ja hoolitseb sellega madala energiakulu eest.
- Kui juhite õhupuhastit käsitsi, pöörake tähelepanu järgmisele:
 - Kontrollige valitud võimsusastet õhupuhastil. Tavaliselt piisab madalast võimsusastmest. Kasutage võimendusastet vaid siis, kui see on vajalik.
 - Tugeva toiduvalmistusauru korral lülitage varakult suuremale tööastmele. See on tõhusam, kui õhupuhasti pikaajalise töötamisega püüda juba köögis levinud toiduvalmistusaur kokku koguda.
 - Jälgige, et lülitaksite õhupuhasti pärast toiduvalmistamist välja. Kui köögi õhku on vaja sinna jäänud aurust ja lõhnadest puhastada, kasutage järeltöötamisfunktsiooni. Ventilaator lülitub valitud järeltöötamisaja möödudes automaatselt välja.

Puhastamine ja hooldus

⚠ Enne korrashoiu- ja hooldustöid lahutage õhupuhasti vooluvõrgust (vt peatükki “Ohutusjuhised ja hoiatused”).

Korpus

Üldine teave

⚠ Pinnad ja juhtseadised on kriimustus- ja löiketundlikud. Seetõttu pidage kinni järgmistest puhastusjuhistest.

- Puhastage kõiki pindu ja juhtseadiseid ainult niiske lapi, nõudepesuvahendi ja sooja veega.
- Seejärel kuivatage pinnad pehme lapiga.

Kasutada ei tohi

- soodat, hapet, kloori või lahusteid sisaldavaid puhastusvahendeid;
- abrasiivseid puhastusvahendeid, nt küürimispulbrit, puhastuspastat, kardaid käsnu, nt küürimiskäsnu või kasutatud käsnu, millesse on jäänud küürimisvahendite jääke.

Erijuhised värvilise kattega korpuste jaoks

Puhastamine tekitab pinnale peenikesed kriimud, mis võivad sõltuvalt ruumi valgustusest nähtavad olla.

Erijuhised klaaspindade jaoks

- Peale üldistes juhistes nimetatute sobivad klaaspindade puhastamiseks kodumajapidamises kasutatavad klaasipuhastusvahendid.

Kogumisvanni puhastamine

Rasvafiltrialune kogumisvann kogub alla voolavat kondensaati. Puhastamiseks saab selle eemaldada.

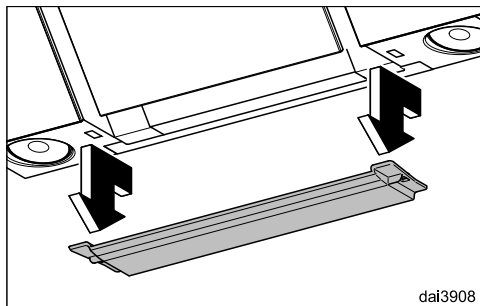

- Kogumisvanni eemaldamiseks tõmmake seda veidi ette ja võtke ettevaatlikult suunaga alla välja. Valage kogunenud kondensaat ära ja puhastage kogumisvanni pehme lapiga.

Rasvafilter ja servaimupaneel



Tuleoht

Küllastunud rasvafilter on süttiv.
Puhastage rasvafiltrit regulaarselt.

Seadmes olev servaimupaneel ja taaskasutatav metallist rasvafilter püüavad kinni köögiaurudes sisalduvad tahked osakesed (rasv, tolm jms) ning takistavad nii õhupuhassti määrdumist.

Rasvafiltrit ja paneeli tuleb regulaarselt puhastada.

Tugevalt määrdunud rasvafilter vähendab äratõmbevõimsust ning põhjustab õhupuhassti ja köögi suuremat määrdumist.

Puhastusintervall

Kogunenud rasv hangub pikema ajavahemiku jooksul ja muudab rasvafiltri puhastamise raskeks. Seepärast on soovitatav rasvafiltrit iga 3 kuni 4 nädala möödumisel puhastada.

Töötunniloendur tuletab teile rasvafiltri sümboli  süttimisega rasvafiltrite regulaarset puhastamist meelde.

Töötunniloenduri intervalli saab kohandada oma toiduvalmistusharjumustega (Vt peatükki “Kasutamine (automaatne ja käsitsi kasutamine)”).

Paneeli ja rasvafiltri eemaldamine



Käsitsemisel võivad paneel ja rasvafiltrid alla kukkuda.

See võib põhjustada kahjustusi.

Hoidke paneeli ja rasvafiltreid käsitsemisel kindlalt käes.

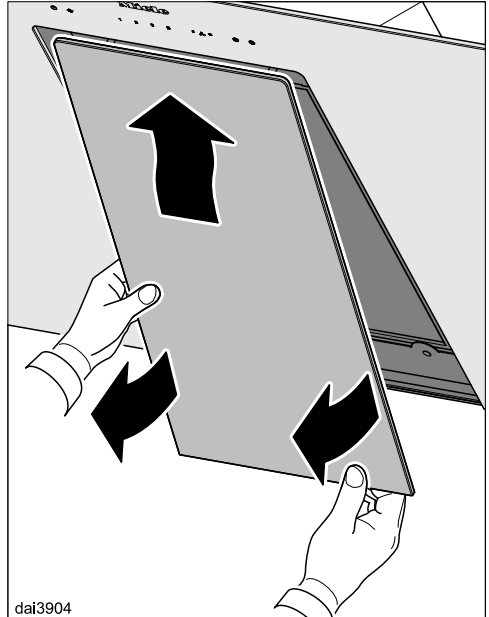

- Tõmmake paneel alt lukustusest välja, vajutage ülevalt veidi taha, tõstke kinnitusest välja ja võtke ettevaatlikult välja.

Puhastamine ja hooldus

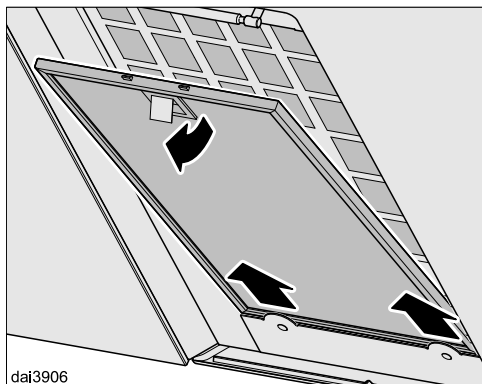

- Avage rasvafiltri lukustus, pöörake rasvafiltrit välja, tõstke kinnitusest välja ja võtke välja.

Paneeli puhastamine käsitsi

- Paneeli puhastamiseks järgige jaotise "Korpus" juhiseid.

Rasvafiltri käsitsi puhastamine

- Puhastage rasvafiltrit nõudepesuharjaga soojas vees, kuhu on lisatud õrna nõudepesuvahendit. Ärge kasutage nõudepesuvahendit kontsentreeritult.

Sobimatud puhastusvahendid

Regulaarne sobimatute puhastusvahendite kasutamine võib põhjustada filtri-pindade kahjustusi.

Ärge kasutage järgmisi puhastusvahendeid:

- katlakivi lahustavad puhastusvahendid,
- küürimispulber või küürimispasta,
- agressiivsed universaalpuhastusvahendid ja rasvaeemaldusspreid,
- küpsetusahju aerosoolpuhastid.

Rasvafiltri puhastamine nõudepesumasinas

- Asetage rasvafilter võimalikult püsti või kergelt kaldu alumisse korvi. Jälgige, et pihustitoru saaks vabalt liikuda.
- Kasutage koduseks kasutamiseks mõeldud nõudepesuvahendit.
- Valige programm temperatuuriga 50 °C kuni 65 °C.

Rasvafiltri pesemisel nõudepesumasinas võivad olenevalt kasutatavast puhastusvahendist tekkida filtri sise-pindadele püsivad värvimuutused. See ei mõjuta rasvafiltri toimimist.

Pärast puhastamist

- Asetage rasvafilter pärast puhastamist vett imavale aluspinnale kuivama.
- Kui paneel ja rasvafiltrid on välja võetud, puhastage ka kõik juurdepääsetavad korpuse osad kogunenud rasvast. Sellega ennetate tuleohtu.

- Asetage rasvafilter tagasi sisse. Jälgi-ge, et rasvafiltri sisseasetamisel oleks lukustus suunatud välja.

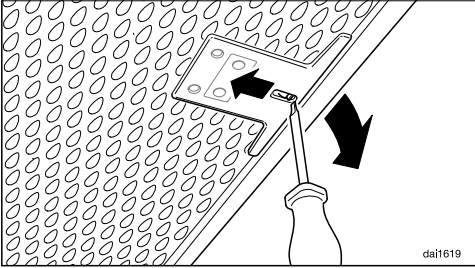

- Kui rasvafilter on tagurpidi sisse ase-
tatud, vabastage lukustus süvendite
kaudu väikese kruvikeeraja abil.

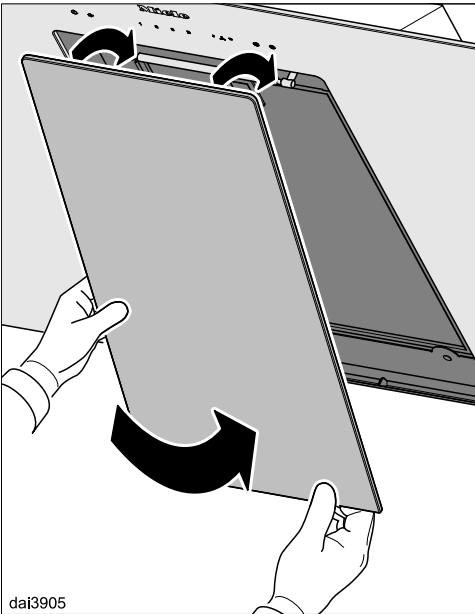

- Haakige paneel ülevalt sisse ja fiksee-
rige alt.

Rasvafiltri töötunniloenduri lähtesta- mine

Pärast puhastamist tuleb töötunniloen-
dur lähtestada.

- Puudutage sisselülitatud ventilaatori
korral rasvafiltri nuppu  umbes 3
sekundit, kuni ainult näit **1** vilgub.

Rasvafiltri sümbol  kustub.

Kui puhastate rasvafiltrit enne ettenäh-
tud töötundide möödumist:

- Puudutage rasvafiltri nuppu  um-
bes 6 sekundit, kuni ainult näit **1** vil-
gub.

Rasvafiltrite vahetamine

Regulaarsel kasutamisel ja puhastami-
sel võivad filtripinnad kuluda.

Kui tuvastate kahjustused, vahetage
rasvafilter välja.

Rasvafiltri saate tellida Miele klienditee-
nindusest (vt käesoleva kasutusjuhendi
lõpust) või Miele edasimüüjalt.

Puhastamine ja hooldus

Lõhnafilter

Pöördõhurežiimi korral tuleb lisaks rasvafiltrile paigaldada lõhnafilter. See seob toiduvalmistamisel tekkivaid lõhnaaineid.

Lõhnafilter paigaldatakse õhupuhasti pealt.

Lõhnafiltri paigaldamine / vahetamine

- Võtke lõhnafilter pakendist välja.

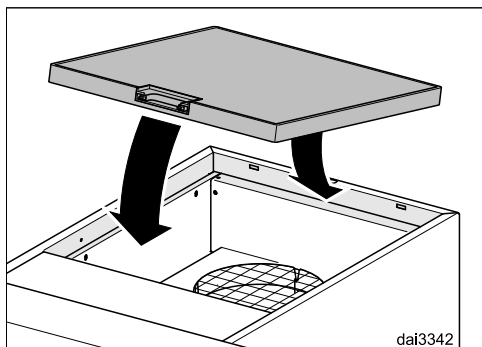

- Paigaldage lõhnafilter õhupuhasti peal asuvasse pesasse.

Vahetamise intervall

- Vahetage lõhnafilter alati välja, kui lõhnu enam piisavalt ei seota. Seda tuleks teha hiljemalt iga 6 kuu järel.

Töötunniloendur tuletab teile lõhnafiltri sümboli ☉ süttimisega lõhnafiltri regulaarset vahetamist meelde.

Lõhnafiltri töötunniloenduri lähtestamine

Pärast vahetamist tuleb töötunniloendur lähtestada.

- Puudutage sisselülitatud ventilaatori korral lõhnafiltri nuppu ☉ umbes 3 sekundit, kuni ainult näit **1** vilgub.

Lõhnafiltri sümbol ☉ kustub.

Kui vahetate lõhnafiltri **enne** ettenähtud töötundide möödumist:

- Puudutage lõhnafiltri nuppu ☉ umbes 6 sekundit, kuni ainult näit **1** vilgub.

Lõhnafiltri jäätmekäitlusesse suunamine

- Kasutatud lõhnafilter visake olmejäätmete hulka.

Regeneereeritav lõhnafilter

Selle õhupuhasti jaoks on saadaval regeneereeritav lõhnafilter. Küpsetusahjus taastamise abil saab seda kasutada korduvalt.

- Kasutamiseks järgige kaasas olevat kasutusjuhendit.

Lõhnafiltreid saab tellida Miele veebi-poest, Miele tehaseklienditeenindusest (vt käesoleva kasutusjuhendi lõpust) või Miele edasimüüjalt.

Tüübitähtse leiate peatükist “Tehnilised andmed”.

Enne paigaldamist

⚠ Järgige enne paigaldust kogu käesolevas peatükis ja peatükis "Ohutusjuhised ja hoiatused" olevat teavet.

Paigaldusmaterjal

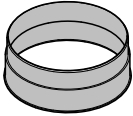

1 väljatõmbeotsak
väljatõmbebetorule Ø 150 mm

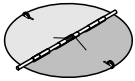

1 tagasilöögiklapp
paigaldamiseks mootori väljalaskeotsakusse (mitte pöördõhurežiimil).

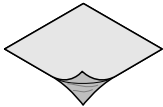

Kattekile
korpuse tihendamiseks

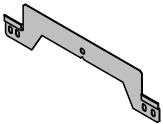

Seinahoideplekk
õhupuhasti kinnitamiseks seinale.

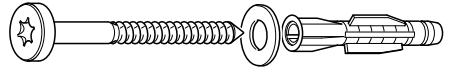

**5 kruvi 5 × 60 mm ja
5 tüüblit 8 × 50 mm
3 seibi 6,4 mm**
kinnitamiseks seinale

⚠ Kruvid ja tüüblid sobivad masiivsele müüritisele.
Kasutage teiste seinakonstruktsioonide jaoks vastavaid kinnitusvahendeid.
Jälgige, et seina kandevõime oleks piisav.

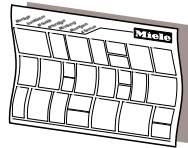

Paigalduskeem
Üksikuid paigaldussamme on kirjeldatud paigalduskeemil.

Paigaldus

Seadme mõõtmed

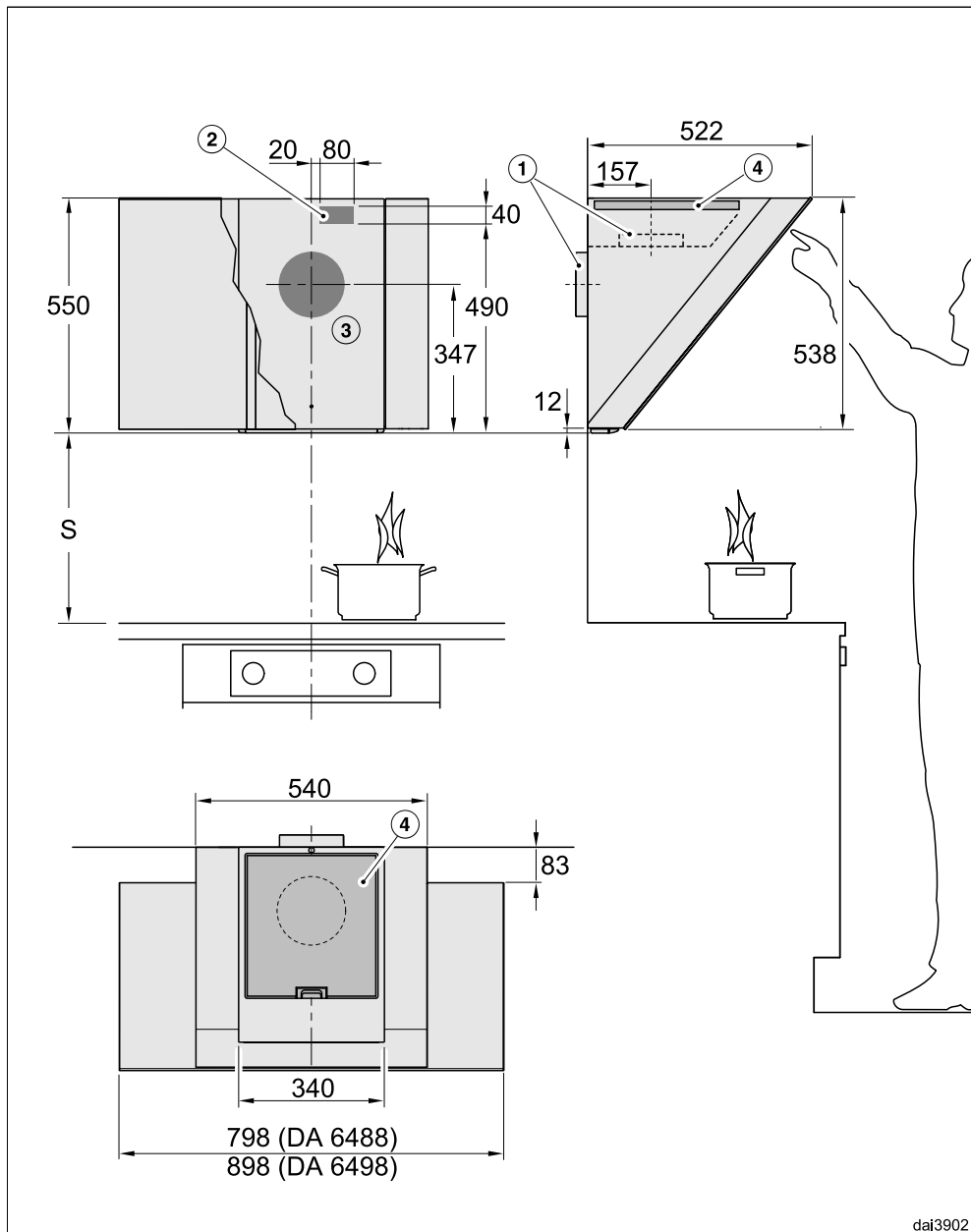

dai3902

Joonis ei vasta mõõtkvale

- ① Heitõhu juhtimine üles või taha
- ② Väljalõige, kui toiteühendus on pistiku asemel püsiühendusena
- ③ Väljatõmbe väljalõige Ø 200 mm, et väljatõmbetoru saaks seinas liikuda
- ④ Õhuava pöördõhu puhul. Vahekaugus laeni või selle kohale paigaldatud mööblini peaks olema vähemalt 300 mm.

Väljatõmbetoru ühendus Ø 150 mm

Korstna DADC 6000 kasutamisel järgige pistikupesaja ja väljatõmbe väljalõike paigalduspiirkonna määramisel vastavat joonist.

Vahekaugus keeduplaadi ja õhupuhasti vahel (S)

Järgige toiduvalmistusseadme ja õhupuhasti alumise serva vahelise vahekauguse valikul toiduvalmistusseadme tootja juhiseid.

Kui neis ei ole määratud suuremaid vahemikke, tuleb järgida vähemalt järgmisi ohutuid vahemikke.

Järgige selle kohta ka peatükki "Ohutusjuhised ja hoiatused".

Toiduvalmistusseade	Vahekaugus S vähemalt
Elektri keeduplaat	450 mm
Elektrigrill, fritüür (elektriline)	650 mm
Mitme põletiga gaasipliit ≤ 12,6 kW koguvõimsus, ükski põletitest ei ole > 4,5 kW	650 mm
Mitme põletiga gaasipliit > 12,6 kW ja ≤ 21,6 kW koguvõimsus, ükski põletitest ei ole > 4,8 kW	760 mm
Mitme põletiga gaasipliit > 21,6 kW koguvõimsus, või üks põletitest on > 4,8 kW	ei ole võimalik
Ühe põletiga gaasipliit ≤ 6 kW võimsus	650 mm
Ühe põletiga gaasipliit > 6 kW ja ≤ 8,1 kW võimsus	760 mm
Ühe põletiga gaasipliit > 8,1 kW võimsus	ei ole võimalik

Paigaldus

Paigaldussoovitused

- Arvestage paigalduskõrguse valimisel kasutajate pikkusega. Neil peab olema võimalik vaba töötamine pliidiplaadi juures ning optimaalne õhupuhasti käsitlemine.
- Arvestage, et mida suurem vahe, seda raskem on toiduvalmistusauru kokku koguda.
- Toiduvalmistusaurude optimaalseks kogumiseks tuleb jälgida, et õhupuhasti oleks paigaldatud keskele pliidiplaadi kohale, mitte nihkes kõrvale või taha.
- Keeduplaat peaks võimalusel olema kitsam kui õhupuhasti. Maksimaalselt peaks keeduplaat olema sama laiusega.
- Paigalduskoht peab olema probleemideta ligipääsetav. Ka võimaliku teenindusjuhtumi jaoks peab õhupuhasti olema takistusteta ligipääsetav ja demonteeritav. Jälgige seda nt kappide, riulite, lae- või kaunistuselementide paigutamisel õhupuhasti lähedusse.

Puuravade skeem seinale paigaldamise korral

- Järgige puuravade tegemisel kaasasolevat paigaldusskeemi.

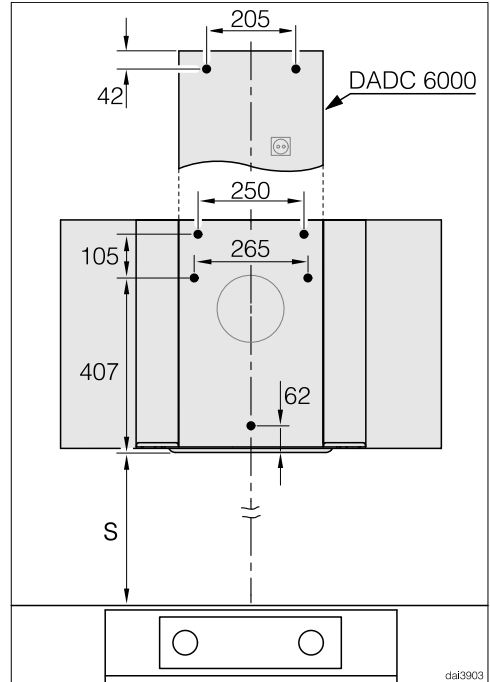

- Kui eelnevalt valmistatakse tagasein, milles peavad puuravad juba olema olemas, siis siin on puuravade vahekauguste mõõdud antud (kruvid $\varnothing 5$ mm).

Väljatõmbetoru

⚠ Õhupuhasti ja ruumiõhust sõltuva tulekolde üheaegsel kasutamisel valitseb teatud tingimustel mürgitusoht!

Järgige kindlasti peatükki “Ohutusjuhised ja hoiatused”.

Kahtluste korral küsige kohalikul pädevalt korstnapühkijalt kinnitust ohutu kasutuse kohta.

Kasutage väljatõmbetoruna ainult siledaid või painduvaid mittesüttivast materjalist väljatõmbevoolikuid.

Kasutage mudeliseeriast ... EXT / EX-TA õhupuhastite puhul stabiilse kujuga väljatõmbetoru. Väline ventilaator võib tekitada alarõhu, mis põhjustab väljatõmbetoru deformeerumist.

Võimalikult suure õhuvõimsuse ja väikese voolumüra saavutamiseks arvestage alljärgnevat.

- Väljatõmbetoru läbimõõt ei tohi olla väiksem kui väljatõmbeotsaku läbilõige (vt peatükki “Seadme mõõtmed”). See kehtib eelkõige lamekanalite kasutamisel.
- Väljatõmbetoru peab olema võimalikult lühike ja sirge.
- Kasutage vaid suure raadiusega torupõlvi.
- Väljatõmbetoru ei tohi murda ega kokku suruda.
- Kõik ühendused peavad olema tugevad ja tihedad.

- Kui väljatõmbetorul on klapid, peate õhupuhasti sisselülitamisel klapid avama.

Igasugune õhuvoolu piiramine vähendab õhuvõimsust ning suurendab töömüra.

Korstnen

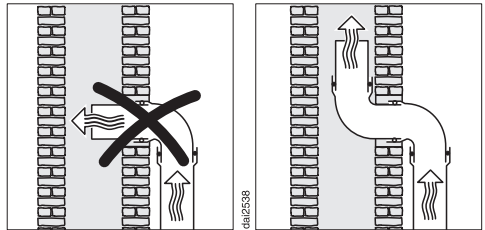

Kui heitõhk juhitakse korstnasse, tuleb sisestusotsak suunata voolusuunas.

Kui korstnat kasutab mitu ventilatsiooni-seadet, peab korstna ristlõige olema piisavalt suur.

Paigaldus

Tagasilöögiklapp

- Kasutage väljatõmbesüsteemis tagasilöögiklappi.

Tagasilöögiklapp hoolitseb selle eest, et väljalülitatud õhupuhasti korral ei toimuks soovimatut õhuvahetust ruumi- ja välisõhu vahel.

Kui heitõhk suunatakse õue, soovitame paigaldada Miele seinakanali või Miele katuseläbiviigu (juurdeostetav tarvik). Neil on sisseehitatud tagasilöögiklapp.

Selleks puhuks, kui teie väljatõmbesüsteemil ei ole tagasilöögiklappi, on tagasilöögiklapp õhupuhastiga kaasas.

Tagasilöögiklapp paigaldatakse ventilaatori väljatõmbeotsakusse.

Kondensaat

Kui väljatõmbetoru on veetud nt läbi jahedate ruumide või pööningute, võib temperatuuride erinevuse tõttu tekkida väljatõmbetorusse kondensaat. Temperatuuride erinevuste vähendamiseks isoleerige väljatõmbetoru.

Kui väljatõmbetoru paigaldatakse horisontaalselt, peate tagama vähemalt 1 cm languse iga meetri kohta. Langu-sega takistatakse kondensaadi voolamist õhupuhastisse.

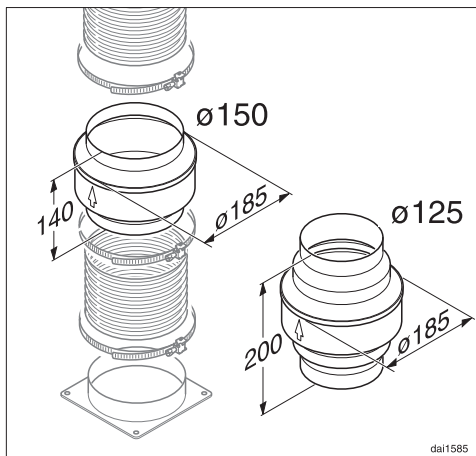

Lisaks väljatõmbetoru isoleerimisele soovitame paigaldada kondensaaditõkke, mis kogub kondensaadi kokku ja aarustab selle.

Kondensaaditõkked on saadaval juurdeostetava tarvikuna väljatõmbetorudele, mille läbimõõt on 125 mm või 150 mm.

Kondensaaditõkke peab paigaldama vertikaalselt ja võimalikult lähedale õhupuhasti väljatõmbeotsaku kohal. Nool korpusel märgistab väljapuhumise suunda.

Kondensveetõkesti kasutamine on vaid siis võimalik, kui heitõhk suunatakse õhupuhastist suunaga üles välja.

Õhupuhastite puhul, mis on ette valmistatud ühendamiseks välise ventilaatoriga (mudeliseeria ...EXT / EXT A), on kondensaaditõkke seadmesse sisse ehitatud.

Miele ei vastuta talitlushäirete või kahjustuste eest, mis on põhjustatud eba- piisava väljatõmbetoru tõttu.

Mürasummuti

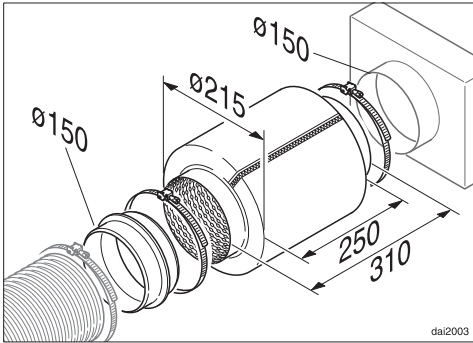

Müra lisasummutamiseks saab väljatõmbetorusse paigaldada mürasummuti (juurdeostetav tarvik).

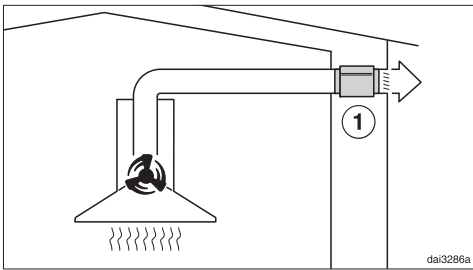

Väljatõmberežiimil summutab mürasummuti nii ventilaatori müra kostumise õue kui ka välismüra, mis tungib väljatõmbetoru kaudu kööki (nt tänavamüra). Selleks paigutatakse mürasummuti võimalikult lähedale heitõhu väljumisava ① ette.

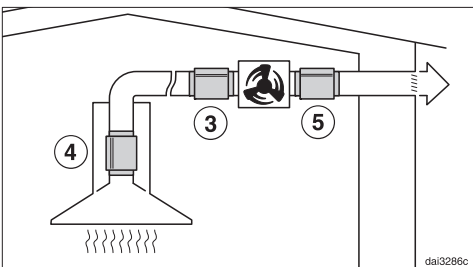

Välise ventilaatoriga käituse korral saab ventilaatori müra õues ja köögis minimeerida.

Kui mürasummuti paigutatakse välise ventilaatori ③ ette, väheneb müra köögis. Pika väljatõmbetoru korral peab mürasummuti paigutama õhupuhasti väljatõmbetsaku ④ juurde.

Välise ventilaatori korral, mis on paigaldatud majja, väheneb müra õue helisummuti paigutamise järel välist ventilaatorit ⑤.

Paigaldus

Elektriühendus

Õhupuhasti on valmis ühendamiseks kaitsemaandusega seinakontakti.

Kui pistikupesa ei ole vabalt ligipääsetav või ette on nähtud püsiühendus, veenduge, et iga pooluse jaoks oleks olemas lahkliiti.

 Ülekuumenemisest tingitud tuleoht.

Õhupuhasti kasutamine harupesade või pikendusjuhtmetega võib põhjustada juhtme ülekoormust.

Ohutuse huvides ärge kasutage harupesi ega pikendusjuhtmeid.

Elektrivõrk peab vastama standardile VDE 0100.

Ohutuse huvides soovitame kasutada maja elektrisüsteemis õhupuhasti elektriühenduse loomiseks  tüüpi rikkevoolukaitselüliti (RCD).

Kahjustunud toitejuhet tohib asendada ainult sama tüüpi spetsiaalse toitejuhtmega (saadaval Miele klienditeeninduses). Ohutuse huvides tohib vahetustöid teha ainult kvalifitseeritud spetsialist või Miele klienditeenindus.

Teave voolutarbe ja vastava kaitsme kohta on toodud käesolevas kasutusjuhendis ja tüübisildil. Võrrelge neid andmeid kohapealse elektriühenduse andmetega.

Kahtluse korral küsige nõu elektrikult.

Võimalik on ajutine või pidev kasutamine autonoomse või võrguga mittesünkroonse energiarustussüsteemiga (nt minivõrgud, varusüsteemid). Kasutamise eeltingimus on, et energiarustussüsteem vastab standardi EN 50160

või võrreldava standardi nõuetele. Elektrisüsteemi ja selles Miele seadmes ette nähtud kaitsemeetmete funktsioon ja tööviis peavad ka minivõrgus või võrguga mittesünkroonse kasutamise korral olema tagatud või need tuleb paigaldises asendada võrreldavate meetmetega. Seda kirjeldatakse näiteks VDE-AR-E 2510-2 ajakohases väljaandes.

Kontakt tõrgete korral

Tõrgete korral, mida te ise ei saa kõrvaldada, teavitage nt Miele müügiesindajat või Miele klienditeenindust.

Miele klienditeeninduse saate tellida veebis aadressil www.miele.ee/service.

Miele klienditeeninduse kontaktandmed leiate selle dokumendi lõpust.

Klienditeenindus vajab mudeli numbrit ja seerianumbrit (Fabr. / SN / Nr.). Mõlemad andmed on toodud tüübisildil.

Tüübisildi asukoht

Tüübisildi leiate, kui võtate rasvafiltri välja.

Garantii

Garantiaeg on 2 aastat.

Lisateavet leiate kaasasolevast garantiitingimuste kirjeldusest.

Tehnilised andmed

Ventilaatori mootor*	80 W
Toiduvalmistusala valgustus	2 × 3 W
Kogutarbimisvõimsus*	86 W
Võrgupinge, sagedus	AC 230 V, 50 Hz
Kaitse	10 A
Toitejuhtme pikkus	1,5 m
Kaal	
DA 6488 W	23 kg
DA 6498 W	25 kg
DA 6498 W EXTA	23 kg

* Mudeliseeria ...EXTA: tarbimisvõimsus sõltub ühendatud välisest ventilaatorist.
Välise ventilaatori juurde viiva ühendusjuhtme pikkus: 1,3 m

WiFi-moodul

Sagedusriba	2,400–2,4835 GHz
Maksimaalne saatevõimsus	< 100 mW

Pöördõhurežiimi jaoks juurdeostetav tarvik

Lõhnafilter DKF 25-P või DKF 25-R (regeneeritav)

Vastavusdeklaratsioon

Käesolevaga kinnitab Miele, et see õhupuhasti vastab direktiivile 2014/53/EL.

ELi vastavusdeklaratsiooni täielik tekst on saadaval ühel järgmistest internetiaadressidest:

- tooted, allalaadimine, aadressil www.miele.ee
- teenindus, teabenõue, kasutusjuhendid, aadressil www.miele.ee/majapidamine/teabenoue-385.htm, vajalik esitada toote nimetus või tootmisnumber

Juhised võrdluskontrollide jaoks

Energiatõhusust määratakse väljatõmberežiimil. Õhupuhasti on tehases seadistatud pöördõhurežiimile. Lõhnafiltri(te) töötunniloenduri inaktiveerimisega seadistatakse väljatõmberežiim (vt "Esmakordne kasutuselevõtt").

Tehnilised andmed

Kodumajapidamises kasutatavate pliidikubude tootekirjeldus

kooskõlas delegeeritud määrusega (EL) nr 65/2014 ja määrusega (EL) nr 66/2014

MIELE	
Mudelitähis	DA 6488 W
Aastas tarbitav energia (AEC_{hood})	25,1 kilovatt-tundi aastas
Energiatõhususe klass	A++
Energiatõhususindeks (EEl_{hood})	35,1
Äratõmbetõhusus (FDE_{hood})	39,1
Äratõmbetõhususe klass	
A (kõige tõhusam) kuni G (kõige ebatõhusam)	A
Pindalaühiku valgusviljakus (LE_{hood})	79,2 lx/W
Pindalaühiku valgusviljakuse klass	
A (kõige tõhusam) kuni G (kõige ebatõhusam)	A
Rasva filtrimise tõhusus	75,1%
Rasva filtrimise tõhususe klass	
A (kõige tõhusam) kuni G (kõige ebatõhusam)	C
Mõõdetud õhuvooluhulk suurima tõhususega tööolukorras	370,2 m ³ /h
Õhu vooluhulk (väikseimal kiirusel)	180 m ³ /h
Õhu vooluhulk (suurimal kiirusel)	380 m ³ /h
Õhu vooluhulk (võimendatud seisundis)	610 m ³ /h
Suurim õhuvooluhulk (Q_{max})	610 m ³ /h
Mõõdetud õhurõhk suurima tõhususega tööolukorras	365 Pa
Õhus leviva müra A-kaalutud müravõimsustase (väikseimal kiirusel)	37 dB
Õhus leviva müra A-kaalutud müravõimsustase (suurimal kiirusel)	53 dB
Õhus leviva müra A-kaalutud müravõimsustase (võimendatud seisundis)	64 dB
Suurima tõhususega tööolukorras mõõdetud tarbitav sisendvõimsus	96,0 W
Väljalülitatud seisundis tarbitav võimsus (P_o)	W
Ooteseisundis tarbitav võimsus (P_s)	0,35 W
Valgusallika nimivõimsus	6,0 W
Valgusallika tekitatud keskmine valgustatus toiduvalmistamispiinal	475 lx
Ajaline kasvutegur	0,6

Kodumajapidamises kasutatavate pliidikubude tootekirjeldus

kooskõlas delegeeritud määrusega (EL) nr 65/2014 ja määrusega (EL) nr 66/2014

MIELE	
Mudelitähis	DA 6498 W
Aastas tarbitav energia (AEC_{hood})	25,1 kilovatt-tundi aastas
Energiatõhususe klass	A++
Energiatõhususindeks (EEl_{hood})	35,1
Äratõmbetõhusus (FDE_{hood})	39,1
Äratõmbetõhususe klass	
A (kõige tõhusam) kuni G (kõige ebatõhusam)	A
Pindalaühiku valgusviljakus (LE_{hood})	73,3 lx/W
Pindalaühiku valgusviljakuse klass	
A (kõige tõhusam) kuni G (kõige ebatõhusam)	A
Rasva filtrimise tõhusus	75,1%
Rasva filtrimise tõhususe klass	
A (kõige tõhusam) kuni G (kõige ebatõhusam)	C
Mõõdetud õhuvooluhulk suurima tõhususega tööolukorras	370,2 m ³ /h
Õhu vooluhulk (väikseimal kiirusel)	180 m ³ /h
Õhu vooluhulk (suurimal kiirusel)	380 m ³ /h
Õhu vooluhulk (võimendatud seisundis)	610 m ³ /h
Suurim õhuvooluhulk (Q_{max})	610 m ³ /h
Mõõdetud õhurõhk suurima tõhususega tööolukorras	365 Pa
Õhus leviva müra A-kaalutud müravõimsustase (väikseimal kiirusel)	37 dB
Õhus leviva müra A-kaalutud müravõimsustase (suurimal kiirusel)	53 dB
Õhus leviva müra A-kaalutud müravõimsustase (võimendatud seisundis)	64 dB
Suurima tõhususega tööolukorras mõõdetud tarbitav sisendvõimsus	96,0 W
Väljalülitatud seisundis tarbitav võimsus (P_o)	W
Ooteseisundis tarbitav võimsus (P_s)	0,35 W
Valgusallika nimivõimsus	6,0 W
Valgusallika tekitatud keskmine valgustatus toiduvalmistamispiinal	440 lx
Ajaline kasvutegur	0,6

Tehnilised andmed

Kodumajapidamises kasutatavate pliidikubude tootekirjeldus

kooskõlas delegeeritud määrusega (EL) nr 65/2014 ja määrusega (EL) nr 66/2014

MIELE	
Mudelitähis	DA 6498 W EXTA
Aastas tarbitav energia (AEC_{hood})	108,1 kilovatt-tundi aastas
Energiatõhususe klass	C
Energiatõhususindeks (EEl_{hood})	76,1
Äratõmbetõhusus (FDE_{hood})	20,4
Äratõmbetõhususe klass	
A (kõige tõhusam) kuni G (kõige ebatõhusam)	C
Pindalaühiku valgusviljakus (LE_{hood})	73,3 lx/W
Pindalaühiku valgusviljakuse klass	
A (kõige tõhusam) kuni G (kõige ebatõhusam)	A
Rasva filtrimise tõhusus	75,1%
Rasva filtrimise tõhususe klass	
A (kõige tõhusam) kuni G (kõige ebatõhusam)	C
Mõõdetud õhuvooluhulk suurima tõhususega tööolukorras	425,7 m ³ /h
Õhu vooluhulk (väikseimal kiirusel)	320 m ³ /h
Õhu vooluhulk (suurimal kiirusel)	585 m ³ /h
Õhu vooluhulk (võimendatud seisundis)	730 m ³ /h
Suurim õhuvooluhulk (Q_{max})	730 m ³ /h
Mõõdetud õhurõhk suurima tõhususega tööolukorras	389 Pa
Õhus leviva müra A-kaalutud müravõimsustase (väikseimal kiirusel)	47 dB
Õhus leviva müra A-kaalutud müravõimsustase (suurimal kiirusel)	61 dB
Õhus leviva müra A-kaalutud müravõimsustase (võimendatud seisundis)	67 dB
Suurima tõhususega tööolukorras mõõdetud tarbitav sisendvõimsus	224,3 W
Väljalülitatud seisundis tarbitav võimsus (P_o)	W
Ooteseisundis tarbitav võimsus (P_s)	0,35 W
Valgusallika nimivõimsus	6,0 W
Valgusallika tekitatud keskmine valgustatus toiduvalmistamispiinal	440 lx
Ajaline kasvutegur	1,3

Miele Eesti tagab ostjale – lisaks tema seaduslikele garantiikohustusnõuetele müüja suhtes ning neid piiramata – nõude järgmisele garantiikohustusele uute seadmete osas:

I Garantii kestus ja algus

1. Garantii antakse järgmiseks ajaks:
 - a) 24 kuud majapidamisseadmetele nende otstarbekohase kasutamise korral
 - b) 12 kuud professionaalsetele seadmetele nende otstarbekohase kasutamise korral
2. Garantiiperiood algab seadme müügikviitungil olevast kuupäevast.

Garantiitoimingud ja garantiist tulenevad asendustarned ei pikenda garantiiaega.

II Garantii tingimused

1. Seade osteti volitatud edasimüüjalt või otse liikmesriigis, Šveitsis või Norras ning seda kasutatakse samuti nimetatud piirkonnas.
2. Klienditeeninduse tehniku nõudmisel esitatakse garantiitõend (müügikviitung või täidetud garantiikaart).

III Garantii sisu ja ulatus

1. Seadmel esinevad puudused kõrvaldatakse sobiva aja jooksul asjassepuutuvate osade tasuta remondi või asendamise teel. Selleks vajalikud kulud, nagu transpordi-, saatmis-, töö- ja varuosade kulud kannab Miele Eesti. Asendatud osad või seadmed antakse Miele Eesti omandusse.
2. Garantii ei hõlma selle alla mittekuuluvaid kahjunõudeid Miele Eesti vastu, välja arvatud juhul, kui Miele Eesti lepinguline volitatud klienditeenindus tegutseb ettekavatsetult või selgelt hooletult.
3. Garantii ei hõlma kulutarvikute ja lisatarvikute tarnet.

IV Garantii piirangud

Garantii ei hõlma puudusi või rikkeid, mis on põhjustatud järgmistel asjaoludel.

1. Puudulik ülesseadmine või paigaldamine, nt kehtivate ettevaatusabinõude või kirjalike kasutus-, paigaldus- ja montaažjuhiste mittejärgimine.
2. Mitteotstarbekohane kasutamine ja asjatundmatu kasutamine või koormamine, nt sobimatute pesu- või loputusvahendite või kemikaalide kasutamine.
3. Mõnes muus liikmesriigis, Šveitsis või Norras ostetud seadet ei ole erinevate tehniliste andmete tõttu võimalik kasutada või on seda võimalik kasutada ainult piirangutega.
4. Välismõjud, nt transpordikahjud, löögi või kukkumise tagajärjel tekkinud kahju, ilmastiku või muude loodusjõudude põhjustatud kahjud.
5. Remonttööd ja muudatusi on teinud isikud, keda ei ole Miele nendeks teenindustöödeks koolitanud ja volitanud.
6. Kasutatud on varuosi, mis ei ole Miele originaalvaruosad ega Miele lubatud tarvikud.
7. Klaasi purunemine või defektsed hõõglambid.
8. Voolu- ja pingekoikumised, mis jäävad väljapoole tootja lubatud vahemikku.
9. Kasutusjuhendis kirjeldatud hooldus- ja puhastustoimingute eiramine.

V Andmekaitse

Isikuandmeid kasutatakse ainult lepingupõhiseks menetluseks ning võimalikeks garantiitoiminguteks vastavalt andmekaitseseadusega sätestatud nõuetele.



Saksamaa - Miele & Cie. KG, Carl-Miele-Straße 29, 33332 Gütersloh

DA 6488 W, DA 6498 W, DA 6498 W EXTA

et-EE

M.-Nr. 11 475 020 / 02