

Bruks- och monteringsanvisning Köksfläkt



Läs **ovillkorligen** bruksanvisningen innan du installerar och tar fläkten i bruk. På så vis undviker du personskador och skador på fläkten.

Innehåll

Säkerhetsanvisningar och varningar	4
Bidra till att skona miljön	13
Översikt över fläkten	14
Funktionsbeskrivning	16
Första gången produkten används	17
Välj frånlufts- eller cirkulationsdrift	17
Ställa in Miele@home	17
Ansluta via app	18
Ansluta via WPS	19
Logga ut wifi (återställa till fabriksinställning)	20
Ställa in Con@ctivity	21
Con@ctivity via wifi-nätverket hemma (Con@ctivity 3.0)	22
Con@ctivity via en wifi-radioförbindelse (Con@ctivity 3.0)	22
Upprepa anslutningen	22
Användning (automatisk drift)	23
Laga mat med Con@ctivity-funktionen (automatisk drift)	23
Stekning	23
Lämna automatdriften medan du lagar mat	24
Återgå till automatdrift	24
Manuell användning	25
Laga mat utan Con@ctivity-funktionen (manuell användning)	25
Starta fläkten	25
Välja effektläge	25
Välja eftergångstid	25
Stänga av fläkten	25
Tända/släcka/dimra hållbelysningen	26
Powermanagement	26
Säkerhetsavstängning	26
Användning (automatisk och manuell drift)	27
Drifftidsräknare	27
Ändra drifftidsräknaren för fettfiltret	27
Deaktivera eller ändra kolfiltrets drifftidsräknare	28
Kontrollera drifftidsräknaren	28
Energispartips	29
Rengöring och skötsel	30
Hölje	30

Fettfilter och panel.....	31
Byta fettfilter	34
Kolfilter	34
Återställa drifttidsräknaren för kolfilter.....	35
Slänga förbrukat kolfilter	35
Installation	36
Före installationen	36
Mått	37
Avstånd mellan håll och fläkt (S)	39
Monteringsanvisningar	40
Installationsmaterial.....	40
Ojämn monteringsyta	42
Frånluftsledning	43
Kallrasskydd	44
Kondensvatten	44
Ljuddämpare	45
Elanslutning	46
Miele service	47
Få hjälp vid eventuella störningar	47
Typskyltens plats på fläkten	47
Mieles garanti	47
Tekniska data	48
Extra tillbehör för cirkulationsdrift	48
Konformitetsdeklaration	49

Säkerhetsanvisningar och varningar

Denna fläkt uppfyller gällande säkerhetskrav. Felaktig användning kan medföra person- och saksador.

Läs bruks- och monteringsanvisningen noga innan du börjar använda fläkten. Det är viktigt eftersom den innehåller information om montering, säkerhet, användning och underhåll. På så vis skyddar du dig samt undviker skador på fläkten.

I enlighet med normen IEC 60335-1 påpekar Miele att det är viktigt att läsa och följa kapitlet om installation av produkten samt säkerhetsanvisningarna och varningarna.

Miele tar inget ansvar för skador som har uppstått på grund av att säkerhetsanvisningarna och varningarna inte har följts.

Spara bruks- och monteringsanvisningen och överlämna den vid eventuellt ägarbyte.

Användningsområde

- ▶ Denna fläkt är avsedd att användas i hushåll och hushållsliknande miljöer.
- ▶ Denna fläkt är inte avsedd att användas utomhus.
- ▶ Fläkten är uteslutande avsedd för användning i privata hushåll för uppsugning av matos som uppstår vid matlagning. All annan typ av användning är inte tillåten.
- ▶ I cirkulationsdrift är det inte tillåtet att montera fläkten över en gasvägg för ventilation av uppställningsrummet. Rådfråga en gasexpert om detta.

Säkerhetsanvisningar och varningar

▶ Personer, som på grund av sina fysiska, sensoriska eller psykiska förmågor, eller på grund av bristande erfarenhet eller okunskap, inte är kapabla att använda fläkten på ett säkert sätt, måste hållas under uppsikt vid användningen.

De får använda den utan uppsikt endast om de fått utbildning i användningen så att de kan använda den säkert.

Om det finns barn i hemmet

▶ Barn under 8 år bör hållas borta från fläkten. De får endast använda den under uppsikt.

▶ Barn från 8 år och uppåt får endast använda fläkten utan uppsikt under förutsättning att de känner till hur man använder den på ett säkert sätt. Barn måste kunna se och förstå riskerna med en felaktig användning.

▶ Barn får inte rengöra eller underhålla fläkten utan uppsikt.

▶ Håll uppsikt över barn som befinner sig i närheten av fläkten.

▶ Kokhällsbelysningen har mycket starkt ljus.

Var försiktig så att särskilt inte små barn tittar direkt in i lamporna.

▶ Kvävningsrisk. Barn kan under lek linda in sig i förpackningsmaterial (till exempel plastfolie) eller dra det över huvudet och kvävas. Håll därför barn borta från förpackningsmaterial.

Säkerhetsanvisningar och varningar

Teknisk säkerhet

- ▶ Ej fackmässig installation, underhållsarbete eller reparation kan innebära allvarlig fara för användaren. Installation och service får endast utföras av Miele service eller av Miele auktoriserad fackman.
- ▶ En trasig fläkt kan vara farlig att använda. Se efter att den inte har några synliga skador och använd aldrig en trasig fläkt.
- ▶ Fläktens elektriska säkerhet garanteras endast om den ansluts till ett jordat eluttag som är installerat enligt gällande föreskrifter.
- ▶ Det är möjligt att tidvis eller permanent använda en fristående eller icke nätsynkron energiförsörjningsenhet (till exempel fristående elnätverk, backupsystem). Driften förutsätter att energiförsörjningsenheten följer föreskrifterna enligt EN 50160 eller liknande. De skyddsåtgärder som ska tas på uppställningsplatsen och i denna Miele-produkt vad gäller funktion och arbetssätt måste även säkerställas i fristående respektive icke nätsynkron drift. Vid behov ska åtgärderna ersättas med likvärdiga åtgärder i installationen. Exempelvis enligt det som står i aktuell publicering från VDE-AR-E 2510-2.
- ▶ Anslutningsdata (frekvens och spänning) på fläktens typskylt måste absolut överensstämma med elnätets, för att undvika skador på fläkten.
Jämför dessa data innan anslutning. Rådfråga i tveksamma fall en elektriker.
- ▶ Grenuttag eller förlängningskablar uppfyller inte den nödvändiga säkerheten (brandfara). Anslut inte fläkten till elnätet med hjälp av sådana.
- ▶ För fläktar med modellbeteckningen ... EXT/EXTA ska anslutning till en extern fläktmotor göras med de tillhörande anslutningsledningarna och insticksanslutningar.
Dessa fläktar får endast kombineras med externa fläktmotorer från Miele.

Säkerhetsanvisningar och varningar

- ▶ Använd endast fläkten när den är monterad. På så vis garanteras säker funktion.
- ▶ Denna fläkt får inte användas på uppställningsplatser som inte står på fast mark (till exempel båtar).
- ▶ Kontakt med strömförande anslutningar och ändringar av modulens elektriska och mekaniska konstruktion kan leda till funktionsstörningar.
Öppna bara fläktens hölje så mycket som behövs för underhåll och rengöring. Öppna aldrig andra delar av höljet.
- ▶ Garantianspråk går förlorade om fläkten repareras av andra än av Miele auktoriserad service.
- ▶ En skadad anslutningskabel får endast ersättas med en speciell anslutningskabel av samma typ (kan beställas hos Miele's reservdelsavdelning).
- ▶ Lamporna är fast monterade. De får bara bytas av Miele service eller en behörig elektriker.
- ▶ Vid installation, underhållsarbeten och reparationer måste fläkten vara spänningsfri. Det är den endast i något av följande fall:
 - När säkringarna är frånslagna.
 - När skruvsäkringarna är helt utskruvade.
 - Dra ut stickproppen (om sådan finns). Dra inte i anslutningskabeln utan i stickproppen.

Säkerhetsanvisningar och varningar

Samtidig användning av exempelvis gas- eller koleldad värmekälla

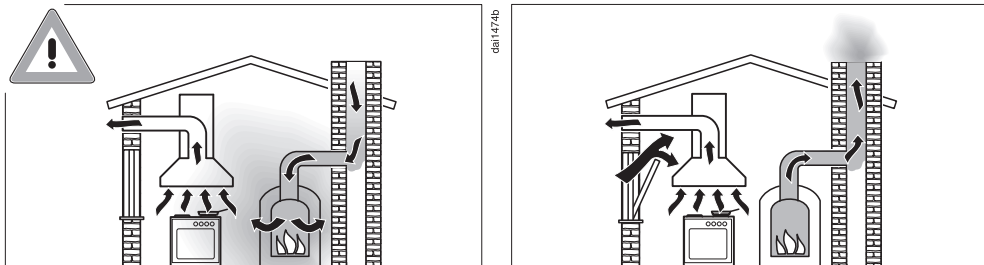

⚠ Risk för förgiftning på grund av förbränningsgaser.
Om fläkten används samtidigt som exempelvis en gas- eller koleldad värmekälla i samma rum eller ventilationssystem är det mycket viktigt att man är försiktig. Dessa värmekällor utnyttjar rumsluften och leder ut sina avgaser i det fria via en avgasanläggning (till exempel skorsten). Det kan handla om till exempel gas-, olje-, trä eller koldrivna värmeanordningar, genomströmningvärmare, varmvattenberedare, hållar eller ugnar.

Fläkten använder rumsluften från köket och närliggande rum.

Detta gäller följande funktioner:

- Frånluftsdrift,
- Frånluftsdrift med extern fläkt,
- Cirkulationsdrift med en box för cirkulationsdrift (kolfilter) som monterats utanför rummet.

Om tilluften är otillräcklig så uppstår ett undertryck. Värmekällorna får för lite förbränningsluft. Detta påverkar förbränningen.

Giftiga förbränningsgaser kan dra in i rummen från skorstenen eller utsläppsanordningen.

Livsfara.

Säkerhetsanvisningar och varningar

Säker drift vid samtidig användning av fläkten och exempelvis en gas- eller koleldad värmekälla är möjlig om undertrycket inte överstiger 4 Pa (0,04 mbar) vilket förhindrar en återsugning av avgaserna.

Detta kan uppnås om förbränningsluften kan passera genom icke förslutbara springor i till exempel dörrar och fönster. Se till att öppningen är tillräckligt stor. En tillufts-/ventilationskanal garanterar normalt sett inte en tillräcklig luftförsörjning.

Utgå i bedömningen alltid från bostadens ventilation i sin helhet. Dessutom är det viktigt att du följer sotarens råd.

Om fläkten används med cirkulationsdrift och luften leds tillbaka in i köket är samtidig drift av en värmekälla som utnyttjar rumsluften riskfri.

Säkerhetsanvisningar och varningar

Användning

► Brandrisk på grund av öppna lågor.

Arbeta inte med öppen låga under fläkten. Till exempel är det förbjudet att flambära och grilla över öppen eld. När fläkten är inkopplad drar den in lågorna i filtret. Matfett som har samlats i filtret kan då antändas.

► Om du lagar mat på en gashäll med väldigt stark värme kan fläkten ta skada.

- Stäng av gasspisen/gashällen även om du bara tar bort kokkärlet för en kort stund.
- Välj kokkärl som passar storleken på kokzonen.
- Reglera gaslågan så att den aldrig når utanför kokkärlets botten och slår upp.
- Undvik att hetta upp kokkärlet för mycket (till exempel vid tillagning med wokpanna).

► Starta alltid fläkten när du använder spisen/hällen.

Om du inte använder fläkten kan det bildas kondensvatten.

► Olja och fett kan självantända vid överhettning och göra att fläkten börjar brinna.

Ha uppsikt över kastruller, pannor och fritöser när du lagar mat i olja. Även om du grillar på en elektrisk grill måste du göra det under ständig uppsikt.

Säkerhetsanvisningar och varningar

- ▶ Fett och smutsavlagringar kan påverka fläktens funktion. Använd aldrig fläkten utan fettfilter. Det blir mycket enklare att göra rent ångskärmen om fettfiltret används.
- ▶ Tänk på att fläkten blir väldigt varm av den uppåtstigande värmen. Rör inte fläkten eller fläkthiltret förrän fläkten har svalnat.

Korrekt installation

- ▶ Se anvisningarna från tillverkaren av din häll för information om den kan användas i kombination med en häll eller inte.
- ▶ Det är inte tillåtet att montera fläkten över eldstäder för trä, kol eller annat bränsle i fast form.
- ▶ Ett för litet avstånd mellan häll och fläkt kan leda till att fläkten kan gå sönder. Om inte tillverkaren anger ett större säkerhetsavstånd, ska avstånden mellan hällen och underkanten på fläkten som anges i avsnittet "Installation" följas. Ska olika produkter användas under fläkten, för vilka olika säkerhetsavstånd gäller, ska alltid det största avståndet väljas.
- ▶ Beakta avsnittet "Installation" för att sätta fast fläkten.
- ▶ Komponenter kan ha vassa kanter och orsaka skador. Använd handskar med skärskydd vid montering.
- ▶ Använd endast rör och slangar av ej brännbart material för frånluftskanalen. Sådana finns att köpa hos en återförsäljare för Miele eller Miele service.
- ▶ Frånluften får varken föras ut i rök- eller imkanal eller i en skorsten som är upptagen för annat bruk.
- ▶ Om frånluften ska föras ut i en rök- eller imkanal som inte längre är i bruk måste du ha tillstånd av sotaren.

Säkerhetsanvisningar och varningar

Rengöring och skötsel

- ▶ Det föreligger en brandrisk om inte rengöringen sker enligt bruksanvisningen.
- ▶ Ångan i en ångrengörare kan tränga fram till spänningsledande delar och orsaka kortslutning.
Använd därför aldrig ångrengörare vid rengöring av fläkten.

Tillbehör och reservdelar

- ▶ Använd bara originaldelar från Miele. Om ej godkända tillbehör används gäller inte längre garanti och/eller produktansvar och Miele kan inte längre garantera att säkerhetsbestämmelserna uppfylls.
- ▶ Endast om originalreservdelar används garanterar Miele att alla säkerhetskrav uppfylls.
- ▶ Miele garanterar tillgängligheten av reservdelar till din fläkt i upp till 15 år (minst 10 år) efter att modellserien har utgått ur sortimentet.

Transportförpackning

Förpackningen skyddar maskinen mot transportskador. Förpackningsmaterialen är valda med hänsyn till miljön och är därför återvinningsbara.

Förpackning/emballage som återförs till materialkretsloppet innebär minskad råvaruförbrukning. Lämna till materialspecifika återvinningscentraler om möjligt. Din Miele-återförsäljare kan ta tillbaka förpackningen.

Hantering av uttjänt maskin

Uttjänade elektriska och elektroniska produkter innehåller i många fall material som kan återanvändas. Men de innehåller även skadliga ämnen som är nödvändiga beståndsdelar för produktens funktion och säkerhet. Om sådana ämnen hamnar i hushållsavfallet eller hanteras på fel sätt kan det medföra skador på människors hälsa och på miljön. Kasta därför på inga villkor den uttjänade produkten i hushållsavfallet.



Lämna in uttjänade elektriska och elektroniska produkter till en återvinningsstation. Du är själv ansvarig för att radera eventuella personliga uppgifter som kan stå på maskinen. Du har en lagstadgad skyldighet att plocka ur gamla batterier och lampor som inte sitter fast i produkten. Ta dem till ett lämpligt uppsamlingsställe, där de kan lämnas in. Se till att den uttjänade produkten förvaras barnsäkert tills den lämnas in för omhändertagande.

Översikt över fläkten

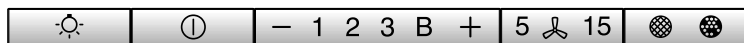
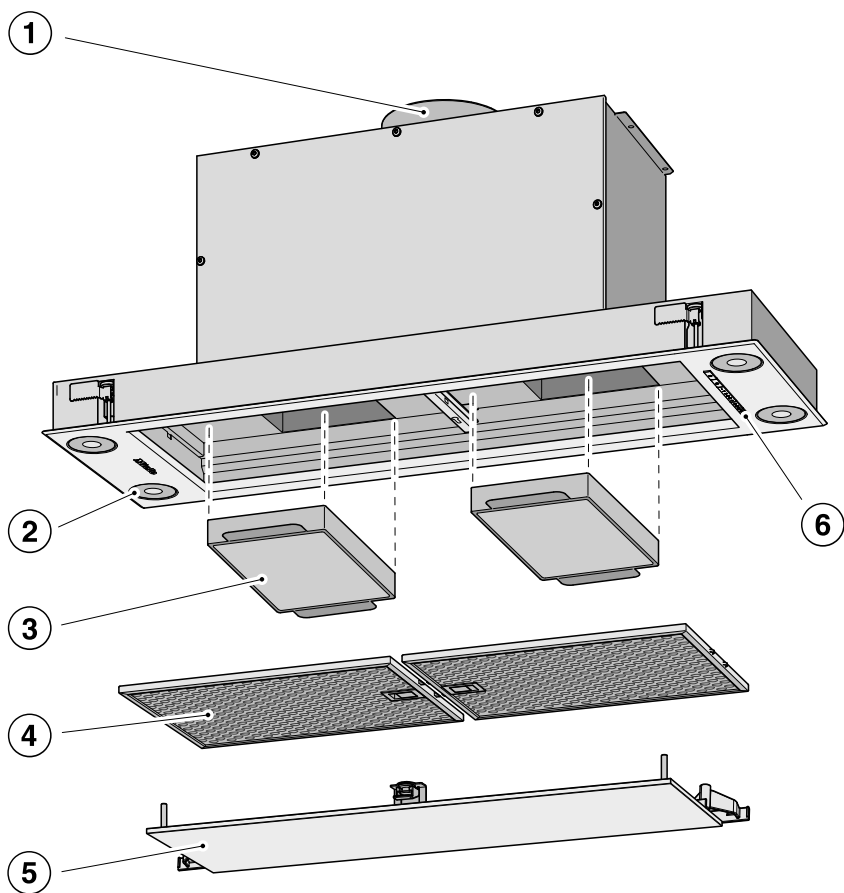

7

8

9

10

11

- ① Frånluftsanslutning
Luften kan alternativt ledas ut baktill eller uppåt.
- ② Hällbelysning
- ③ Kolfilter
Extra tillbehör för cirkulationsdrift
Endast DA 2668, DA 2698
- ④ Fettfilter
DA 2668, DA 2698: 1 styck,
DA 2628: 2 stycken
- ⑤ Panel
DA 2668, DA 2698: 1 styck,
DA 2628: 2 stycken
- ⑥ Manöverpanel
- ⑦ Touchknapp för att tända/släcka/dimra hällbelysningen
- ⑧ Knapp för att koppla till och från fläkten
- ⑨ Knappar för inställning av fläkteffekt
- ⑩ Knapp för funktionen Fortsatt drift
- ⑪ Knapp för drifttidsräknare

Funktionsbeskrivning

Beroende på typ av fläkt är följande funktioner möjliga:

Frånluftsdrift

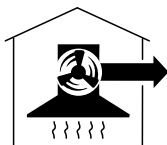

da10494a

Fläkten suger upp matoset. Luften leds via panelen och renas i fettfiltret. Sedan leds luften ut.

Cirkulationsdrift



da10494b

Luften som har sugits upp renas genom panelen, fettfiltret och kolfiltret innan den leds ut. Sedan leds luften tillbaka in i köket.

Frånluftsdrift är inte möjligt med DA 2628.

Vid drift med extern fläktmotor:

(Fläktar med modellbeteckningen ...EXT/EXTA)

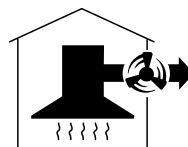



da10494c

Fläktar som är avsedda för anslutning till extern fläktmotor har fläktmotorn placerad utanför rummet där fläkten är monterad. Den externa fläktmotorn ansluts till fläkten med en styrkabel och styrs via Con@ctivity eller fläktens manöverpanel.



Välj frånlufts- eller cirkulationsdrift

Fläkten är avsedd för frånlufts- och cirkulationsdrift. Fläktens effekt anpassas till den valda funktionen. Vid leverans är den inställd på cirkulationsdrift. För frånluftsdrift måste du bygga om fläkten.

Deaktivera drifttidsräknaren för kolfiltret för att ställa om till frånluftsdrift.

- Stäng av fläkten och hållbelysningen.
- Tryck samtidigt in knappen “+” och knappen för drifttimmar  .

Kolfiltersymbolen  och en av kontrolllamporna för fläkteffekt blinkar.

- Tryck på knappen “+” tills **B** blinkar.
- Bekräfta valet med knappen för drifttimmar  .

Alla kontrolllampor släcks.

Frånluftsdrift är inställd.

Om ingen bekräftelse görs inom 4 minuter behålls den gamla inställningen.

Ställa in Miele@home

Förutsättning:

- ett wifi-nätverk
- appen Miele
- ett användarkonto hos Miele. Användarkontot kan du skapa i appen Miele.

Din fläkt är utrustad med en integrerad wifi-modul. Anslut fläkten till ditt wifi-nätverk. Därefter är det möjligt att styra fläkten via appen Miele.

Om även din Miele håll ingår i hemnätverket, kan du använda fläktens automatiska styrning med Con@ctivity-funktionen.

Kontrollera att signalen från ditt nätverk är tillräckligt stark där fläkten finns.

Du kan skapa anslutningen till ditt wifi-nätverk med appen Miele eller via WPS.

Första gången produkten används

Tillgänglighet Miele@home

Vilka funktioner du kan använda i Miele-appen beror på vilka Miele@home-servicetjänster som är tillgängliga i ditt land.

Servicetjänsten för Miele@home finns inte i alla länder.

Gå till Miele's hemsida www.miele.se för information om tjänstens tillgänglighet.

Appen Miele

Appen Miele kan laddas ner utan kostnad från App Store® eller Google Play™.



Ansluta via app

Du kan upprätta nätverksförbindelsen med appen Miele.

- Installera appen Miele på din mobila enhet.

För att göra en inloggning behöver du:

1. lösenordet till ditt wifi-nätverk
2. lösenordet till fläkten.



Lösenordet för fläkten består av de sista 9 siffrorna i tillverkningsnumret. Du hittar numret på typskylten.

Om du tar ut fettfiltren så hittar du typskylten.



- Logga in maskinen i appen. Följ inloggningsstegen.

Om en uppmaning visas att aktivera fläktens wifi gör du följande:

Första gången produkten används

- Stäng av fläkten.



- Håll knappen “+” intryckt.



- Tryck samtidigt på knappen belysning .

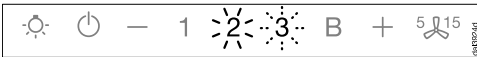

2 lyser ihållande, 3 blinkar.

Fläkten är beredd för anslutning de kommande 2 minuterna.

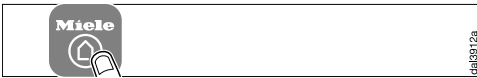

- Följ stegen i appen.

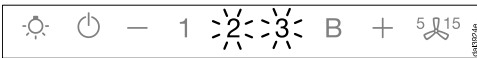

Efter lyckad anslutning lyser 2 och 3 ihållande.



- Lämna anslutningsläget på fläkten genom att trycka på knappen Fortsatt drift .

Fläkten kan nu manövreras via appen.

Ansluta via WPS

Din wifi-router måste ha möjlighet till WPS (WiFi Protected Setup).

- Stäng av fläkten.



- Håll knappen “+” intryckt.



- Tryck samtidigt på knappen belysning .

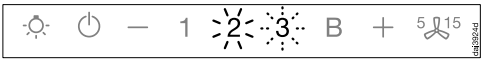

2 lyser ihållande, 3 blinkar.

wifi-anslutningen måste startas samtidigt på fläkten och på WPS-routern.

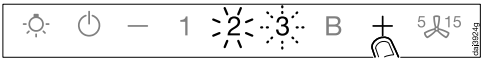

- Tryck efter några sekunder på knappen “+” på fläkten.

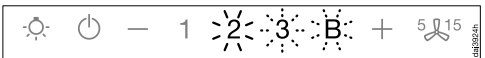

Efter en kort tid lyser 2 ihållande, 3 och B blinkar.

Fläkten är beredd för anslutning de nästa två minuterna.

Första gången produkten används



- Starta WPS-anslutningen på din wifi-router.

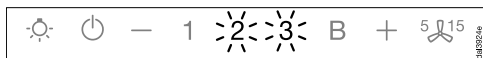

Efter lyckad anslutning lyser **2** och **3** ihållande.



- Lämna anslutningsläget på fläkten genom att trycka på knappen Fortsatt drift  ⁵ ¹⁵.

Fläkten kan nu manövreras via appen.

Om det inte gick att ansluta, kan det bero på att du inte aktiverade WPS på din router tillräckligt snabbt. Upprepa stegen ovan igen.

Tips! Om det inte är möjligt att ansluta via WPS på din wifi-router kan du i stället ansluta via appen Miele.

Logga ut wifi (återställa till fabriksinställning)

För att upprätta en ny wifi-anslutning, måste först den befintliga anslutningen avslutas.

- Stäng av fläkten.



- Håll knappen “—” intryckt.



- Tryck samtidigt på knappen belysning .

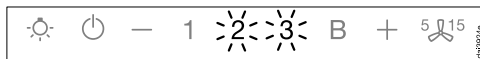

Vid en befintlig wifi-anslutning lyser **2** och **3** ihållande.

Fläkten är beredd för frånkoppling de kommande 2 minuterna.

Första gången produkten används



- Tryck på knappen “-”.

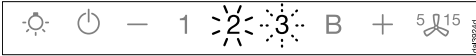

- 2 lyser ihållande och 3 blinkar.

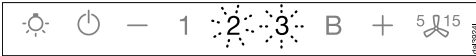

- Efter några sekunder blinkar 2 och 3.
Anslutningen är avslutad.



- Lämna frångkopplingsläget på fläkten genom att trycka på knappen Fortsatt drift ⁵15.

Wifi-anlutningen är avbruten. En ny anslutning kan upprättas.

Ställa in Con@ctivity

Con@ctivity gör Miele fläkt och Miele håll kommunicerbar. Det möjliggör en automatisk styrning av fläkten beroende av driftläget på Miele hällen.

- När du startar en kokzon, startar också kokhållsbelysningen och fläkten snart.
- Fläkten väljer automatiskt läge under matlagningen. Effektläget på fläkten beror på hur många kokzoner som är startade och deras effektlägen.
- Efter matlagningen stängs fläkten av och hållbelysningen släcks automatiskt efter en viss eftergångstid.

Detaljerad information om detta finns i avsnittet “Använda fläkten”.

Första gången produkten används

Con@ctivity via wifi-nätverket hemma (Con@ctivity 3.0)

Förutsättning:

- Wifi-nätverk i hemmet
- Wifi-kompatibel håll från Miele

- Anslut fläkten och hällen till wifi-nätverket (se avsnittet "Ställa in Miele@home").

Con@ctivity-funktionen aktiveras automatiskt.

Con@ctivity via en wifi-radioförbindelse (Con@ctivity 3.0).

Förutsättning:

- wifi-kompatibel Miele-håll

Om du inte har ett hemnätverk kan du skapa en direktanslutning mellan hällen och fläkten.

- Stäng av fläkten.



- Håll knappen "+" intryckt.



- Tryck samtidigt på knappen "-".

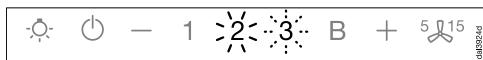

2 lyser ihållande, 3 blinkar.

Fläkten är beredd för anslutning de kommande 2 minuterna.

- Starta wifi-anslutningen på hällen. Information om hur du ska gå till väga hittar du i bruksanvisningen till hällen.

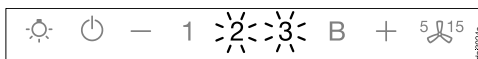

Efter lyckad anslutning lyser **2** och **3** ihållande.



- Lämna anslutningsläget på fläkten genom att trycka på knappen Fortsatt drift 5 15.

Con@ctivity är nu aktiverat.

Om det finns en direkt wifi-anslutning kan hällen och fläkten inte ingå i ett hemnätverk. Bryt den direkta anslutningen om du istället vill ansluta till hemnätverket (se "Logga ur wifi").

Upprepa anslutningen

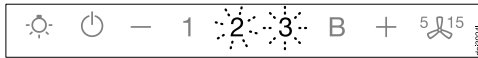

Om anslutningen inte kan göras så blinkar **2** och **3**, eller så avbryts processen av fläkten.

- Bryt anslutningen på fläkten (se "Logga ut wifi") och på hällen.
- Upprepa anslutningen.

När Con@ctivity-funktionen är aktiverad arbetar fläkten alltid i automatdrift (se avsnittet "Första gången fläkten används – Ställa in Con@ctivity").

Om du vill använda fläkten manuellt, se avsnittet "Användning (manuell drift) – Laga mat utan Con@ctivity-funktion".

Laga mat med Con@ctivity-funktionen (automatisk drift)

- Starta en kokzon på önskat läge.

Belysningen tänds.

Efter några sekunder startar fläkten, först kort på läge **2** för att sedan byta till läge **1**.

Fläkten väljer automatiskt läge under matlagningen.

Hällens sammanlagda inställda effekt, alltså antalet inställda kokzoner och effekten på kokzonerna, är betydande för vilket läge fläkten väljer.

Om du skulle öka värmen på kokzonerna eller starta flera kokzoner så kommer också fläktens effekt att öka.

Skulle du sänka värmen eller stänga av några kokzoner så sänks fläktens effektläge.

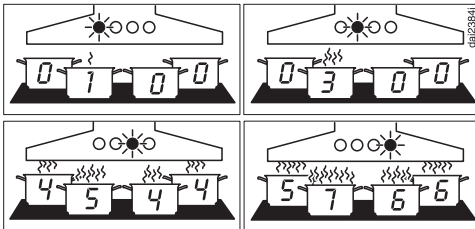

Exempel för fläktläge **1** till **B**

Reaktionstid

Fläkten kommer reagera med en fördröjning eftersom en ändring av effektläget inte nödvändigtvis behöver leda till mer eller mindre matos.

Eftersom hällen överför information till fläkten i intervaller kan det leda till fördröjning.

En reaktion kommer dock inom några sekunder eller några minuter.

Stekning

- Om du till exempel värmer upp en stekpanna på högsta läget för att steka på något. Sedan efter cirka 10 sekunder till 4 minuter sänker du värmen igen (60 sekunder till 5 minuter på en HighLight-häll).

Fläkten känner av när mat steks.

Fläkten startas och kommer att växla ner till fläktläge **3** efter att värmen på hällen har sänkts och kommer sedan att stanna på den effekten i cirka 5 minuter.

Sedan kommer fläkteffekten att bestämmas av Con@ctivity-funktionen.

Du kan också på förhand manuellt välja ett annat fläktläge.

Användning (automatisk drift)

Stänga av

- Stäng av alla kokzoner.

Fläkten kommer inom de närmsta minuterna att stegvis sänka effekten för att till sist att stängas av helt.

På så vis renas luften från ånga och matos som eventuellt finns kvar efter matlagningen.

- Fläkten kommer direkt att koppla tillbaka till läge 3 från boosterläget.
- När fläkten går på läge 3 så kommer den efter cirka 1 minut att gå tillbaka till läge 2.
- Från läge 2 går den efter 2 minuter tillbaka till läge 1.
- Efter 2 minuter på läge 1 kommer fläkten stängas av.
- Efter ytterligare 30 sekunder släcks belysningen.

Tillagningen är klar.

Lämna automatdriften medan du lagar mat

Du kan lämna automatdriften under tiden du lagar mat om du

- manuellt väljer ett annat fläktläge
- stänger av fläkten manuellt eller
- aktiverar funktionen Fortsatt drift . Fläkten kommer att stängas av efter den valda eftergångstiden, lampan fortsätter att lysa.

Nu kan du manövrera fläkten manuellt (se avsnittet "Användning (manuell drift)").

Återgå till automatdrift

Fläkten kommer gå tillbaka till automatdrift

- om du efter ett manuellt val av ett fläktläge inte aktiverar fläkten under cirka 5 minuter
- det manuellt valda fläktläget motsvarar det automatiska driftläget igen
- fläktmotorn och hällen har varit avstängda i minst 30 sekunder. När du kopplar in hällen nästa gång så kommer automatdriften att starta automatiskt.

Du kan också använda fläkten manuellt under hela tiden som du lagar mat.

- Starta fläkten **innan** hällen.

Om fläktmotorn och hällen har varit avstängda i minst 30 sekunder efter matlagning, så kommer automatdriften att starta automatiskt nästa gång du startar hällen.

Laga mat utan Con@ctivity-funktionen (manuell användning)

I följande lägen ska fläkten användas manuellt:

- Con@ctivity-funktionen är avaktiverad.
- Du har avaktiverat Con@ctivity-funktionen (se avsnittet "Användning (automatisk drift) –Pausa automatdriften").

Starta fläkten

Starta fläkten så fort du börjar laga mat. På så vis fångas matos upp från början.

- Tryck på knappen för På/Av .

Fläkten kopplas in på läge **2**. Symbolen  och fläkteffekt **2** lyser.

Välja effektläge

För lättare till starkare matos och lukt kan du välja mellan lägena **1** till **3**.

För tillfällig kraftig matosutveckling, till exempel vid stekning, rekommenderas effektläge **B** som intensivläge.

- Välj den önskade effekten med knappen "—" eller "+".

Gå tillbaka till boosterläge

Om Energibesparing (Powermanagement) är aktiverat (förinställt), kommer fläkten automatiskt att gå tillbaka till läge **3** efter 5 minuter.

Välja eftergångstid

Låt fläkten fortsätta att gå några minuter efter avslutad matlagning. På så vis rensas luften från ånga och matos som eventuellt finns kvar efter matlagningen.



Då undviks rester i fläkten och eventuella lukter som då kan uppstå.

Med funktionen Fortsatt drift stängs fläkten av automatiskt efter en förvald tid.

- Tryck på knappen Fortsatt drift ⁵/₁₅ medan fläkten är inkopplad efter matlagningen.

- Första gången: Fläkten stängs av efter 5 minuter (**5** lyser).

- Andra gången: Fläkten stängs av efter 15 minuter (**15** lyser).

- Om du trycker på knappen för Fortsatt drift ⁵/₁₅ igen förblir fläkten igång (⁵/₁₅ slocknar).

Stänga av fläkten

- Stäng av fläkten med På/Av-knappen .

Symbolen  släcks.

Manuell användning

Tända/släcka/dimra hållbelysningen

Du kan tända, släcka och dimra hållbelysningen oberoende av fläkten.

- För att sätta på eller stänga av, tryck kort på knappen Belysning .

Belysningen kopplas in på maximal ljusstyrka.

- Håll knappen för belysning  intryckt medan belysningen är tänd. Ljusstyrkan blir svagare tills du släpper knappen.

- Om du trycker in knappen för hållbelysning  på nytt och håller den intryckt blir ljusstyrkan starkare tills du släpper den.

Powermanagement

Fläkten har funktionen "Powermanagement". Powermanagement är till för att spara energi. Det ser till att fläkten automatiskt stängs av och att belysningen släcks.



- Om boosterläget är inkopplat, sänks effektläget automatiskt till läge 3 efter 5 minuter.
- Om fläkten har effektläge 3, 2 eller 1 kommer den efter 2 timmar att sänkas ett läge i taget i steg om 30 minuter tills den är avstängd.
- Den tända hållbelysningen släcks automatiskt efter 12 timmar.

Du kan avaktivera Powermanagement. Tänk på att en avaktivering kan leda till en högre energiförbrukning.

Aktivera/avaktivera powermanagement

- Stäng av fläkten och hållbelysningen.
- Tryck på knappen för Fortsatt drift  i ungefär 10 sekunder tills fläkteffekt **1** lyser.

- Tryck sedan på:

- knappen Belysning ,
- knappen "—" och åter på
- knappen Belysning .

Om Powermanagement är aktiverat lyser **1** och **B** ihållande.

Är det avaktiverat blinkar **1** och **B**.

- Tryck på knappen "—" för att avaktivera Powermanagement.

1 och **B** blinkar.

- Aktivera funktionen genom att trycka på knappen "+".

Lamporna **1** och **B** lyser konstant.



- Bekräfta valet med knappen för Fortsatt drift .

Alla kontrollampor släcks.

Om ingen bekräftelse görs inom 4 minuter bibehålls den gamla inställningen.

Säkerhetsavstängning



Om powermanagement är avaktiverat så kommer fläkten att stänga av sig själv efter 12 timmar (fläkt och belysning).

- Tryck på knappen På/Av  eller Belysning  för att starta igen.

Användning (automatisk och manuell drift)

Drifttidsräknare

Fläkten sparar tiden som den är i drift i.





Drifttidsräknaren indikerar genom att fettfiltersymbolen  eller kolfiltersymbolen  tänds när filtren måste rengöras eller bytas ut. Information om rengöring och byte av filter samt återställning av drifttidsräknaren hittar du i avsnittet "Rengöring och skötsel".

Ändra drifttidsräknaren för fettfiltret

Du kan anpassa drifttidsräknaren till din matlagingsvanor.

Vid leverans är ett rengöringsintervall på 30 timmar inställt.



- En kortare tid på 20 timmar är lämplig om du steker och friterar mycket.
- Även om du inte lagar mat så ofta är det ändå bra med ett kortare rengöringsintervall. Det kortare intervallet förhindrar att fett som har samlats hårdnar och försvårar rengöringen.
- Du kan välja ett intervall på 40 eller 50 timmar om du regelbundet lagar fettsnål mat.

- Stäng av fläkten och hållbelysningen.
- Tryck samtidigt in knappen Fortsatt drift ⁵¹⁵ och knappen för drifttimmar .

Fettfiltersymbolen  och en av kontrolllamporna för fläkteffekt blinkar.

1 till **B** visar den inställda tiden:

1	20-timmarsvisning
2	30-timmarsvisning
3	40-timmarsvisning
B	50-timmarsvisning

- Välj en kortare drifttid med knappen "—" eller en längre med knappen "+".
- Bekräfta valet med knappen för drifttimmar .

Alla kontrolllampor släcks.

Om ingen bekräftelse görs inom fyra minuter behålls den gamla inställningen.

Användning (automatisk och manuell drift)



Deaktivera eller ändra kolfiltrets drifttidsräknare

Kolfiltren behövs för cirkulationsdrift.

Du kan anpassa drifttidsräknaren till dina matlagingsvanor.

För frånluftsdriften måste den avaktiveras.



Vid leverans är ett bytesintervall på 180 timmar inställt.

- Stäng av fläkten och hållbelysningen.
- Tryck samtidigt in knappen “+” och knappen för drifttimmar  .

Kolfiltersymbolen  och en av kontrollamporna för fläkteffekt blinkar.

1 till **B** visar den inställda tiden:

- 1**..... 120-timmarsvisning
- 2**..... 180-timmarsvisning
- 3**..... 240-timmarsvisning
- B**..... avaktiverad





- Välj den önskade tiden med knappen “+” eller “-”.
- Bekräfta valet med knappen för drifttimmar  .

Alla kontrollampor släcks.

Om ingen bekräftelse görs inom 4 minuter behålls den gamla inställningen.

Kontrollera drifttidsräknaren

Du kan kontrollera hur många procent av drifttiden som har förbrukats.

- Starta fläkten med På/Av-knappen .
- Tryck och håll knappen för drifttimmar   intryckt.
 - En gång, för att avläsa fettfiltrets drifttid. Symbolen fettfilter  lyser.
 - Två gånger, för att avläsa kolfiltrets drifttid. Symbolen kolfilter  släcks.

Samtidigt blinkar en eller flera av touchknapparna för fläkteffekt.

Antalet blinkande touchknappar visar hur stor procentandel av den inställda drifttiden som har förbrukats.

- Touchknapp **1** 25 %
- Touchknapp **1** och **2** 50 %
- Touchknapp **1** till **3** 75 %
- 1** till **B** 100 %

Informationen om de förbrukade drifttimmarna sparas när fläkten stängs av eller vid strömavbrott.

Den här fläkten arbetar väldigt effektivt och energisparande.

- Se till att köket är ordentligt ventilerat när du lagar mat. Om inte tillräckligt med luft tillförs vid frånluftsdrift kommer inte fläkten att arbeta effektivt och driftljudet blir högre.
- Laga mat på så låg effekt som möjligt. Lite matos betyder också lägre effektläge på fläkten och därmed lägre energiförbrukning.
- Rengör eller byt filtret med regelbundna intervall. Väldigt smutsiga filter minskar effekten, är inte lika hygieniskt och bidrar till en ökad brandrisk.
- Använd Con@ctivity-funktionen. Fläkten startar och stängs av automatiskt. Den kommer att välja det perfekta effektläget för alla tillfällen samtidigt som den drar så lite energi som möjligt.
- Om du använder fläkten manuellt så beakta följande:
 - Kontrollera det valda effektläget på fläkten. Det räcker ofta med ett lägre effektläge. Använd bara Booster-läget när det behövs.
 - Om det osar väldigt mycket kan du redan tidigt höja effektläget. Det är mycket effektivare än att låta fläkten gå längre för att få upp os som redan spritt ut sig i köket.
 - Tänk på att stänga av fläkten efter matlagningen igen. Använd funktionen Fortsatt drift om det fortfarande är kvar ånga och lukt i köket efter matlagning. Fläkten stänger automatiskt av sig efter en vald tid.

Rengöring och skötsel

 Bryt alltid strömmen till fläkten före rengöring och skötsel (se avsnittet "Säkerhetsanvisningar och varningar").

Hölje

Allmänt

Vid användning av olämpliga rengöringsmedel kan ytorna och manöverpanelen skadas.

Använd inga rengöringsmedel som innehåller soda, syra, klorid eller lösningsmedel.

Använd inga skurmedel, hårda disksvampar eller gamla disksvampar som innehåller rester av skurmedel.

 Vätska i fläkten kan orsaka skador.
Se till att det inte kommer in vätska i fläkten.

- Rengör alla ytorna och manöverelementen endast med en lätt fuktad trasa, diskmedel och varmt vatten.
- Torka därefter ytorna torra med en mjuk trasa.

Särskilda anvisningar för ytor av rostfritt stål

Dessa anvisningar gäller inte för manöverknapparna.

För rengöring av de rostfria ytorna ska ett rengöringsmedel som inte repar användas.

För att förhindra att ytan snabbt blir smutsig finns det vårdande medel för rostfria ytor som kan köpas hos Miele.

Särskilda anvisningar för manöverpanelen

Om smuts lämnas kvar länge kan manöverpanelen missfärgas eller förändras.

Avlägsna därför alltid smuts direkt.

Manöverpanelens yta kan skadas om den rengörs med rengöringsmedel för rostfritt stål.

Rengör aldrig manöverpanelen med rengöringsmedel för rostfritt stål.

Fettfilter och panel



Brandrisk

Fettfilter med för mycket fett är brännbara.

Rengör fettfiltren med regelbundna mellanrum.



Panelen och de återanvändbara fettfiltren av metall fångar upp alla fasta partiklar i matoset (fett, damm med mera) och förhindrar att fläkten blir smutsig.

Fettfiltren och panelen måste rengöras regelbundet.

Väldigt smutsiga fettfilter minskar sugeffekten och leder till att fläkten och köket blir smutsigare.

Rengöringsintervall

Vi rekommenderar att du rengör fettfiltren och panelen var 3:e–4:e vecka eftersom fett som samlats i fläkten under en längre tid blir hårt och därmed försvårar rengöringen.

När symbolen för fettfiltret  börjar lysa påminner drifttidsräknaren dig om att göra rent panelerna och fettfiltret. När symbolen för fettfiltret  börjar lysa påminner drifttidsräknaren dig om att göra rent panelen och fettfiltret.

Du kan anpassa drifttidsräknarens intervaller själv (se avsnittet “Användning (automatisk och manuell drift)”).

Ta ut panel och fettfilter



Fettfiltret och panelen kan ramla ner vid hantering.

De kan gå sönder.

Håll i fettfiltret och panelen ordentligt när du ska ta ut dem.

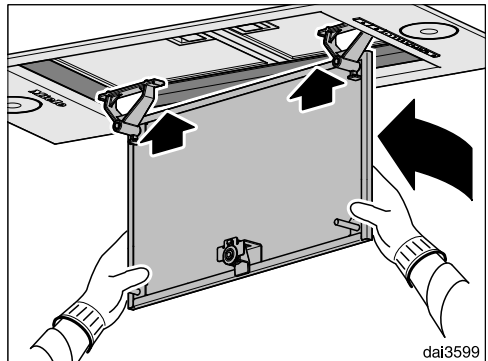
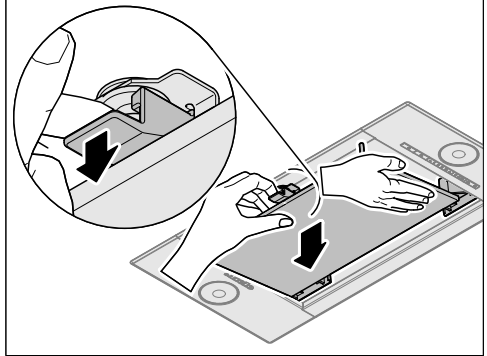

- Håll i panelen med en hand och lås upp spärren med den andra handen. Luta panelen neråt.
- Lyft panelen lite och ta ut den genom att luta den lite framåt och dra ut den.

Rengöring och skötsel

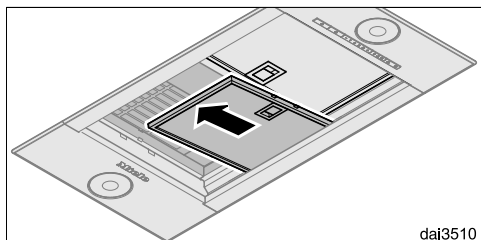
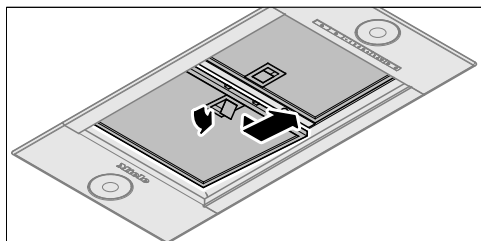

- Öppna spärren till fettfiltret och ta ut fettfiltret.

Rengöra panelen för hand

- Följ anvisningarna i avsnittet "Hölje" vid rengöring av panelen.

Rengöra fettfiltren för hand

- Rengör fettfiltren med en diskborste i varmt vatten med mild handdiskmedel i. Använd aldrig bara koncentrerat handdiskmedel.

Olämpliga rengöringsmedel

Olämpliga rengöringsmedel kan vid regelbunden användning skada filterytan. Använd inte följande rengöringsmedel:

- kalklösande rengöringsmedel
- skurmedel i pulver eller flytande form
- aggressiva allrengöringsmedel
- ugnsspray.

Diska panelen och fettfiltret i diskmaskin

- Placera panelen och fettfiltren lodrätt eller lutande i underkorgen. Se till att spolarmen kan röra sig fritt.
- Använd ett vanligt hushållsdiskmedel.
- Välj ett program med en disktemperatur på minst 50 °C och högst 65 °C.

Beroende på vilket maskindiskmedel som används vid rengöring av fettfiltren kan deras insida få bestående missfärgningar när de diskas i maskin. Detta inverkar inte på filtrens funktion.

Rengöring och skötsel

Efter rengöringen

- Lägg fettfiltren på tork på ett underlag som suger upp fukten bra.
- Medan fettfiltren och panelen är nedmonterade ska du noggrant rengöra tillgängliga delar av höljets insida. Därmed förebygger du brandrisk.
- Sätt tillbaka fettfiltren. Se till att spärrarna pekar utåt när fettfiltret sätts in.

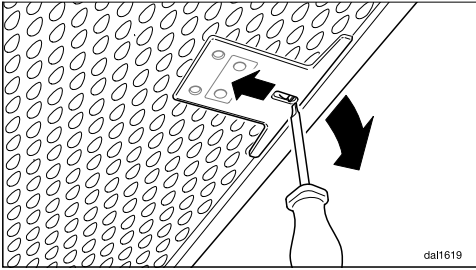

- Om fettfiltren av misstag har satts in fel väg, så kan du låsa upp spärrarna med en liten skruvmejsel som sätts in genom öppningarna.

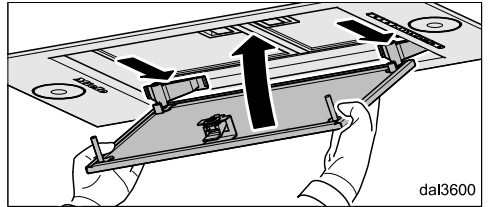
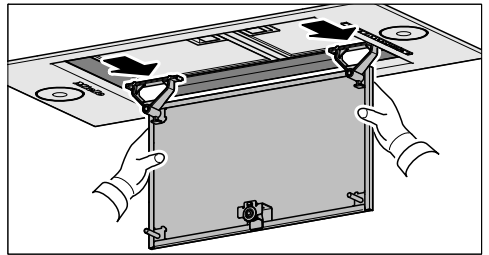
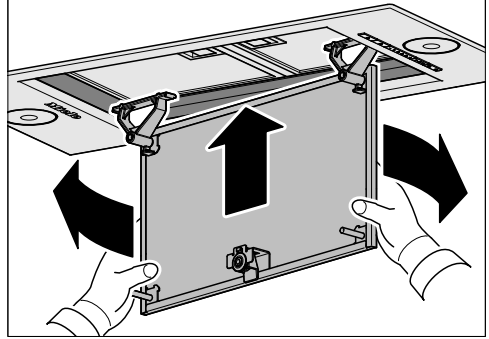

- Luta panelen i ångskärmen och haka fast den baktill.
- Luta framkanten uppåt och tryck fast den i spärrarna.

Panelen kan också sättas in vriden 180°. Beroende på fläktens position kan detta underlätta när panelen sätts in och tas ut.

Rengöring och skötsel

Återställa drifttidsräknaren för fettfiltren

De båda drifttidsräknarna måste nollställas efter rengöringen.

- Tryck på knappen för drifttimmar  i ungefär 3 sekunder medan fläkten är inkopplad tills bara fläkt-effekt **1** blinkar.

Symbolen fettfilter  slocknar.

Om du rengör fettfiltren innan de installerade drifttimmarna har förbrukats:

- Tryck på knappen för drifttimmar  i cirka 6 sekunder tills bara touchknappen **1** blinkar.

Byta fettfilter

En regelbunden användning och rengöring kan orsaka slitage på filterytorna.

Om du fastställer skador ska fettfiltret bytas ut.

Du kan beställa och köpa fettfilter hos Miele service (se slutet av denna bruksanvisning) eller hos din Miele-återförsäljare.

Kolfilter

Vid cirkulationsdrift måste två kolfilter användas till fettfiltren. De binder luktämnen som uppstår när du lagar mat.

Kolfiltren ska sättas in i ångskärmen ovanför fettfiltren.

Du kan beställa och köpa kolfilter på Miele online-shop. Du kan även köpa dem hos din Mieleåterförsäljare. Typbeteckningen finner du i avsnittet "Tekniska data".

Sätta i och byta kolfilter

- För att byta eller montera kolfilter måste först panelen och fettfiltren tas ut enligt tidigare beskrivning.
- Ta ut kolfiltret ur förpackningen.

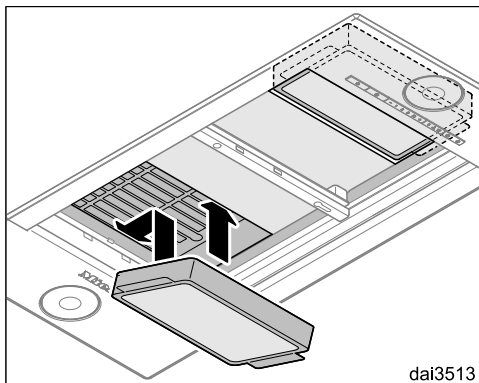

- Tryck in kolfiltret i ramen.
- Sätt tillbaka fettfiltren.



Bytesintervall

Byt alltid kolfiltret när det inte längre kan fånga upp lukter, minst var 6:e månad.

Drifttidsräknaren påminner dig om att byta kolfilter genom att symbolen för kolfilter  börjar lysa.



Återställa drifttidsräknaren för kolfil- ter

De båda drifttidsräknarna måste nollställas efter bytet.

- Tryck två gånger på knappen för drifttimmar   och håll den intryckt i ungefär 3 sekunder medan fläkten är inkopplad tills bara **1** blinkar.

Kolfiltersymbolen  släcks.

Om du rengör kolfiltren **innan** de inställda drifttimmarna har förbrukats:

- Tryck två gånger på knappen för drifttimmar   och håll den intryckt i ungefär 6 sekunder tills bara fläktefekt **1** blinkar.

Slänga förbrukat kolfilter

- Kasta förbrukade kolfilter i hushållsoporna.

Installation

Före installationen

 Läs igenom informationen i detta avsnitt och i avsnittet "Säkerhetsanvisningar och varningar" innan installationen påbörjas.

Fläkten är avsedd för montering i över-skåp, flätkåpa eller köksöar.

- Se till att fläktens ovansida är tillgänglig efter monteringen.

Om så inte skulle vara fallet, montera frånluftsledningen **innan** du bygger in fläkten och förbered nätanslutningen.

Mått

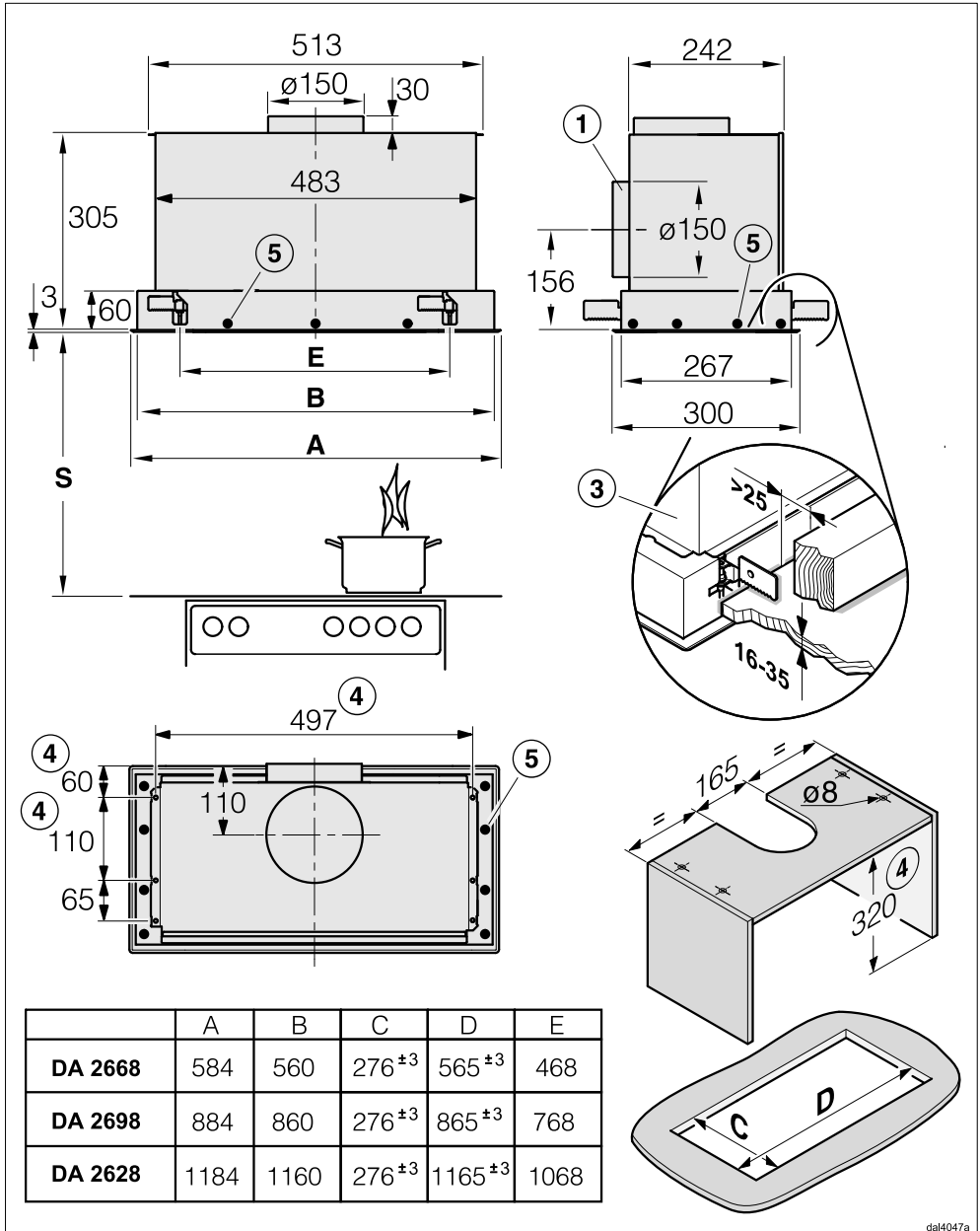

dal4047a

Bilden är inte skalenlig

Installation

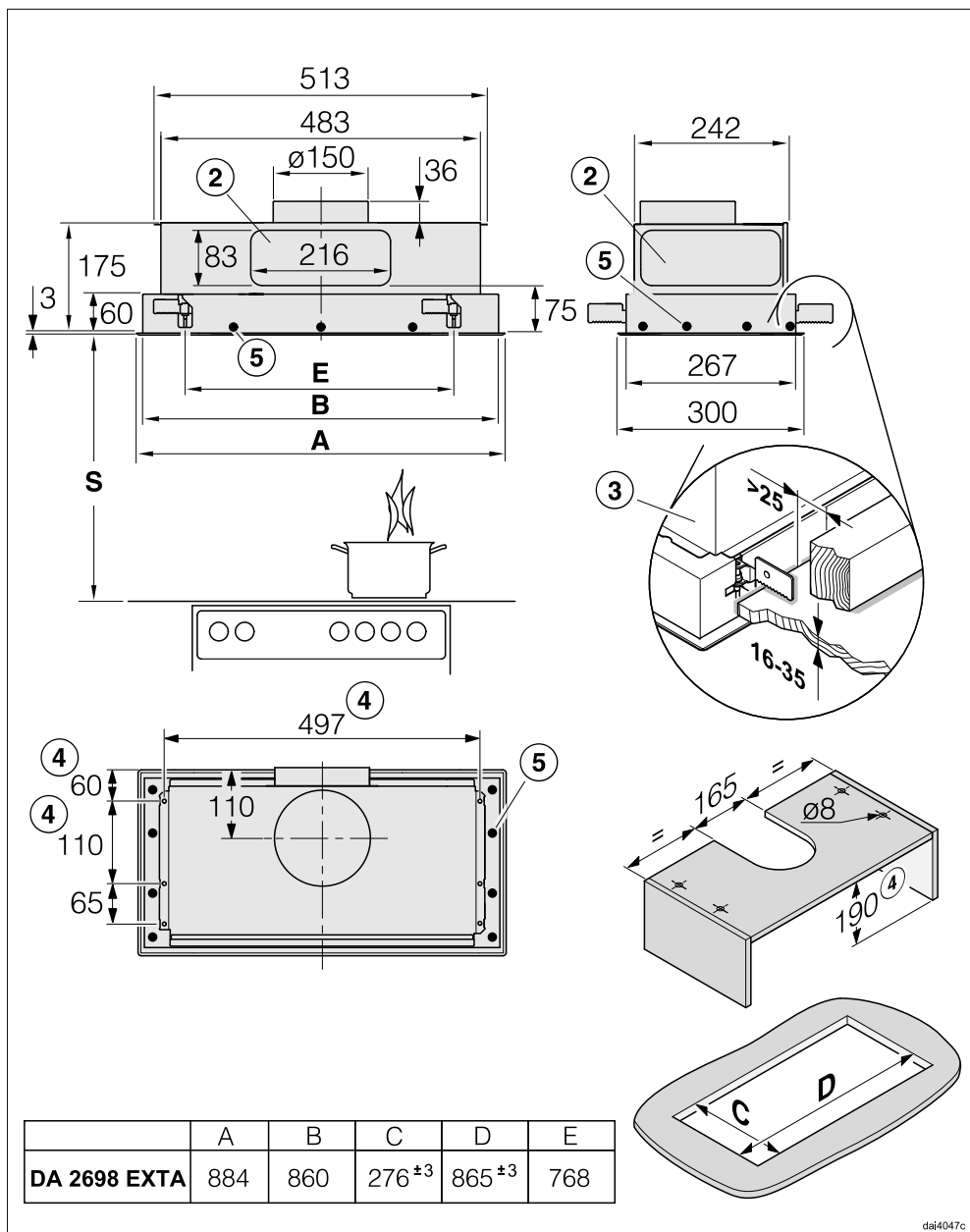

daj4047c

Bilden är inte skalendig

- ① Frånluftsanslutning kan alternativt göras på skåpets baksida.
- ② Frånluftsanslutning kan alternativt göras med en platt kanal 222 x 89 mm bakåt eller åt sidan.
- ③ Fläkten fästs med hjälp av klämmor i ursågningen. För detta krävs en massiv konstruktion av monteringsytan, exempelvis i trä. Kontrollera att konstruktionen har tillräcklig bärkraft. I klämmornas område måste delar som hållare och kablar ha ett avstånd på minst 25 mm till ursågningen.
- ④ Alternativt kan fläkten fästas till fyra fästpunkter på en mellanbotten.
- ⑤ Ytterligare monteringsmöjlighet på monteringsytan.

Avstånd mellan häll och fläkt (S)

När du väljer avstånd mellan hällen och underkant på fläkten ska hälltillverkarens anvisningar följas.
 Om inga större avstånd finns angivna ska minst följande säkerhetsavstånd hållas.
 Se avsnittet "Säkerhetsanvisningar och varningar".

Häll	Minsta avstånd - S
Elektrisk häll	450 mm
Elektrisk grill, elektrisk fritös	650 mm
Gashäll med flera brännare med $\leq 12,6$ kW total effekt, ingen av brännarna har $> 4,5$ kW	650 mm
Gashäll med flera brännare $> 12,6$ kW och $\leq 21,6$ kW total effekt, ingen av brännarna har $> 4,8$ kW.	760 mm
Gashäll med flera brännare $> 21,6$ kW total effekt eller en av brännarna $> 4,8$ kW.	ej möjligt
Gashäll med en brännare med ≤ 6 kW effekt	650 mm
Gashäll med en brännare med > 6 kW och $\leq 8,1$ kW effekt	760 mm
Gashäll med en brännare med $> 8,1$ kW effekt	ej möjligt

Installation

Monteringsanvisningar

- För att få en tillräckligt stor arbetsyta under fläkten rekommenderas ett avstånd på 650 mm även över elspisar.
- Det ska vara möjligt att arbeta fritt vid spisen/hällen samtidigt som att fläkten ska kunna användas optimalt.
- Tänk på att matos fångas upp sämre ju större avståndet mellan spisen/hällen och fläkten är.
- För att matoset ska tas upp optimalt bör du se till att fläkten täcker hällen. Fläkten ska monteras rakt över spisen/hällen, inte på sidan om eller bakom.
- Hällen bör helst vara mindre än fläkten, eller maximalt lika stor.
- För att monteringen ska kunna utföras riskfritt och för eventuell framtida service måste monteringsplatsen vara lättillgänglig. Tänk särskilt på detta när det gäller omkringliggande skåp, väggar och så vidare.

Installationsmaterial

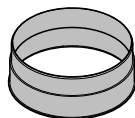

1 frånluftsanslutning
för frånluftsledning \varnothing på 150 mm

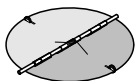

1 kallrasskydd
montering i motorenhetens utblåsningsanslutning (inte för cirkulationsdrift). Beroende på typ av fläkt är kallrasskyddet redan monterat.

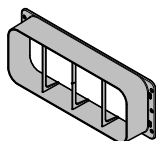

1 stos för anslutning av platt kanal bakom eller på sidan (endast modellbeteckning ... EXTA)

08565780

08272520

Stuken Flach

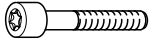

07761730



00010889



8165820

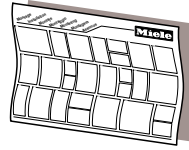

Monteringsplan

De enskilda monteringsstegen beskrivs i monteringsanvisningen.

4 skruvar M5 x 40 mm, 4 skivor, 4 klämmuttrar M5 för att fästa fläkten på en mellanbotten



08095672

10 skruvar M4 x 8 mm för att fästa fläkten



07270730

4 skruvar M4 x 12 mm för att skruva fast en fläkt på ojämna monteringsytor

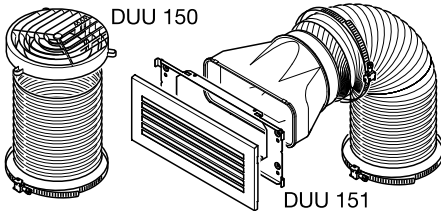

DUU 150 151

Ombyggnadssats för cirkulationsdrift

innehåller vinkelanslutning, slang och slangklämmor (ingår inte vid leverans, extra tillbehör, se avsnittet "Tekniska data").

Spara följande delar:

Installation

Ojämn monteringsyta

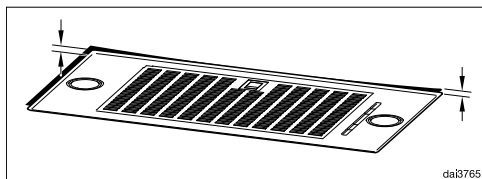

Om monteringsytan är ojämn, vilket därmed försvårar planmontering, kan ramen justeras.

- Montera fläkten enligt beskrivning på monteringschemat.
- Bryt alltid strömmen till fläkten före rengöring och skötsel (se avsnittet “Säkerhetsanvisningar och varningar”).

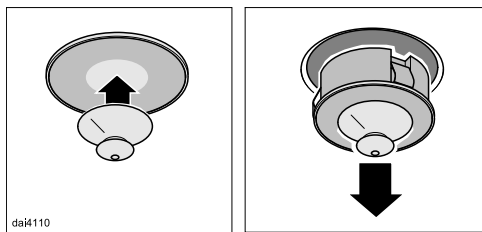

- Dra ut lamporna ur höljet med den medföljande sugproppen.
- Ta även ut alla andra lampor.

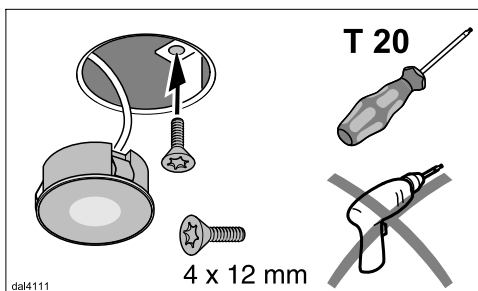

- Sätt i en av de medföljande skruvarna i varje öppning.
- Skruva in skruvarna med en skruvmejsel tills ramen till fläkten ligger plant på monteringsytan.

Dra inte åt skruvarna för hårt.

- Sätt tillbaka lamporna.

Frånluftsledning

 Under vissa omständigheter uppstår risk för förgiftning. Detta gäller särskilt om fläkten används samtidigt som värmekällor som är beroende av rumsluften.

Se avsnittet "Säkerhetsanvisningar och varningar".

Kontrollera med behörig sotare att frånluftsanslutningen är rätt utförd för att eliminera fara.

Använd endast glatta rör eller flexibla frånluftsslanger av godkänt icke brännbart material till frånluftsledningen.

Använd en stabil frånluftsledning för fläktar med modellbeteckningen ... EXT/EXTA. Den externa fläktmotorn kan få ett undertryck som kan leda till att frånluftsledningen deformerar.

Tänk på följande för att få största möjliga lufteffekt och lågt brus:

- Frånluftsledningens diameter får inte vara mindre än genomsnittet på frånluftsanslutningen (se avsnittet "Fläktens mått"). Detta gäller särskilt vid användning av platta kanaler.
- Frånluftsledningen måste vara så kort och rak som möjligt.
- Använd endast böjar med stor radie.
- Frånluftsledningen får inte vikas eller tryckas ihop.
- Alla anslutningar måste sitta fast och vara täta.

- Om frånluftsledningen har luckor så måste dessa öppnas när fläkten kopplas in.

Tänk på att allt som påverkar luftflödet negativt minskar effekten och höjer ljudnivån.

Ventilationskanal

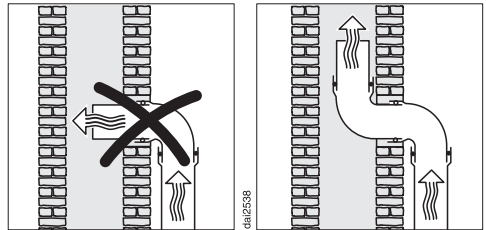

Om frånluften ska ledas in i en ventilationskanal måste genomföringsröret ligga i ventilationsriktningen.

Om ventilationskanalen används av flera fläktenheter måste dess tvärsnitt vara tillräckligt stort.

Installation

Kallrasskydd

- Använd ett kallrasskydd i frånluftssystemet.

Ett kallrasskydd ser till att det inte sker ett oönskat luftutbyte mellan rums- och ytterluft när fläkten är avstängd.

Om frånluften leds ut utomhus rekommenderar vi att installera ett Miele-teleskoprör eller en Miele-takgenomföring (extra tillbehör). Du har ett integrerat kallrasskydd.

Om inte ditt frånluftssystem har ett kallrasskydd, så kan det kallrasskydd som medföljer fläkten användas.

Kallrasskyddet sätts in i fläktens frånluftsanslutning.

Kondensvatten

Om frånluftledningen till exempel dras genom svala rum eller vindar kan det bildas kondensvatten i frånluftsledningen på grund av temperaturskillnader. Isolera frånluftsledningen för att minska temperaturskillnader.

Om frånluftsledningen dras vågrätt måste en lutning på minst 1 cm per meter hållas. Lutningen förhindrar att eventuellt kondensvatten rinner in i fläkten.

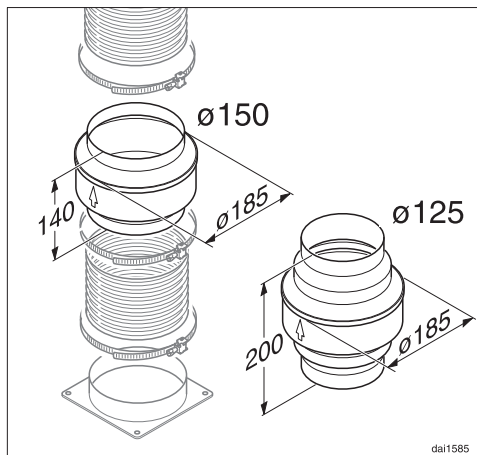

Förutom isoleringen av frånluftsledningen rekommenderar vi att en kondensvattenspärr installeras, som tar upp och förångar kondensvattnet.

Kondensvattenspärrar finns att köpa som extra tillbehör för frånluftsledningar med en diameter på 125 mm eller 150 mm.

Kondensvattenspärren måste installeras lodrätt så nära över fläktens utblåsningsanslutning som möjligt. Pilen på höljet visar utblåsningsriktningen.

För fläktar som är förberedda för anslutning till en extern fläktmotor (modellbezeichnung ...EXT/EXTA), är kondensvattenspärren integrerad i fläkten.

Miele övertar inget produktansvar för funktionsfel eller skador som orsakats av en otillräcklig frånluftsledning.

Ljuddämpare

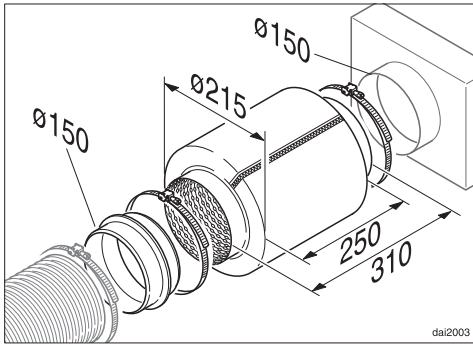

Som extra ljuddämpning kan en ljuddämpare installeras i frånluftsledningen (extra tillbehör).

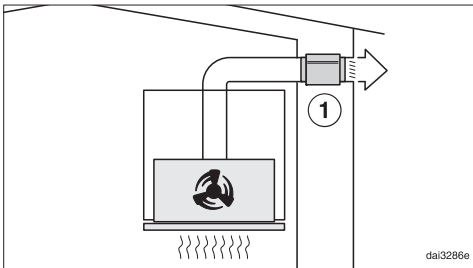

Under frånluftsdrift reducerar ljuddämparen såväl fläktljud utåt som ljud utifrån som tränger in i köket via frånluftsledningen (till exempel ljud från gatan). Ljuddämparen ska placeras så nära framför frånluftsutsläppet ① som möjligt.

Under cirkulationsdrift placeras ljuddämparen mellan utblåsningsanslutningen och frånluftsgallret ②. Kontrollera inbyggnadsrummet.

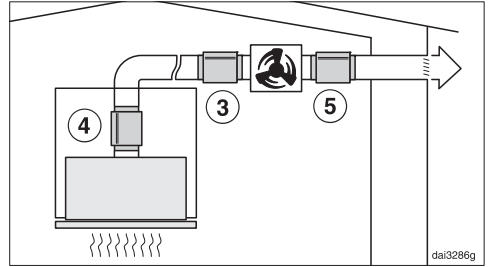

Under drift med en extern fläkt kan fläktljuden utåt och i köket minimeras. Om ljuddämparen placeras framför den externa fläkten ③ så minskar ljuden i köket. Vid en lång frånluftsledning måste ljuddämparen placeras på fläktens frånluftsanslutning ④. Vid en extern fläkt som är monterad i huset reduceras ljuden utåt genom placering av ljuddämparen bakom den externa fläkten ⑤.

Installation

Elanslutning

Fläkten är som standard “anslutningsklar” för anslutning till ett godkänt jordat uttag.

Om uttaget inte är går att komma åt eller om produkten ska ha fast anslutning, se till att det på installationsplatsen finns en avskiljningsanordning för varje pol.

 Brandfara på grund av överhettning.

Grenuttag och förlängningskablar kan leda till överbelastning på kablarna om de används med fläkten.

Använd av säkerhetsskäl inga grenuttag eller förlängningskablar.

Elanslutningen måste utföras enligt gällande föreskrifter.

Av säkerhetsskäl rekommenderar vi användning av en jordfelsbrytare av typen  i den tilldelade installationen för fläktens elektriska anslutning på uppställningsplatsen.

En skadad anslutningskabel får bara ersättas med en speciell anslutningskabel av samma modell (kan beställas hos Miele service). Av säkerhetsskäl får kablarna bara bytas av en auktoriserad fackman eller av Miele service.

Uppgifter om anslutningseffekt och säkring finns i denna bruksanvisning eller på typskylten. Jämför uppgifterna med uppgifterna för elanslutningen på uppställningsplatsen.

Hör efter med en elektriker vid tveksamhet.

Det är möjligt att tidvis eller permanent använda en fristående eller icke nätsynkron energiförsörjningsenhet (till exempel fristående elnätverk, backupsystem). Driften förutsätter att energiförsörjningsenheten följer föreskrifterna enligt EN 50160 eller liknande. De skyddsåtgärder som ska tas på uppställningsplatsen och i denna Miele-produkt vad gäller funktion och arbetssätt måste även säkerställas i fristående respektive icke nätsynkron drift. Vid behov ska åtgärderna ersättas med likvärdiga åtgärder i installationen. Exempelvis enligt det som står i aktuell publicering från VDE-AR-E 2510-2.

Få hjälp vid eventuella störningar

Om det uppstår fel som du själv inte kan åtgärda, var god kontakta din Miele återförsäljare eller Miele service.

Miele service kan du boka online under www.miele.se/service.

Du hittar kontaktuppgifterna på baksidan av den här anvisningen.

Service behöver modellbeteckning och tillverkningsnummer. Båda dessa uppgifter finns på typskylten.

Typskyltens plats på fläkten

Om du tar ut fettfiltret så hittar du typskylten.

Mieles garanti

Garantitiden för produkten är två år.

Du hittar mer detaljerad information om garantivillkoren i garantihäftet.

Tekniska data

Fläktmotor*	80 W
Hällbelysning	
DA 2668	2 x 4,5 W
DA 2698	4 x 3 W
DA 2628	3 x 4,5 W
Total anslutningseffekt *	
DA 2668	89 W
DA 2698	92 W
DA 2628	93,5 W
Nätspänning, frekvens	AC 230 V, 50 Hz
Säkring	10 A
Nätanslutningens längd	1,5 m
Vikt	
DA 2668	12 kg
DA 2698	14 kg
DA 2628	15 kg
DA 2698 EXTA	11 kg

*Modellbeteckning ...EXTA: Fläktens anslutningseffekt och frånluftseffekt är beroende av vilken extern fläktmotor som är ansluten.

Längd på anslutningskabeln till den externa fläktmotorn: 1,9 m

Wifi-modul

Frekvensband	2,400–2,4835 GHz
Maximal sändningseffekt	< 100 mW

Extra tillbehör för cirkulationsdrift

Ombyggnadssats DUU 150 eller DUU 151 och kolfilter-set DKF 19-P. Setet innehåller två kolfilter.

Konformitetsdeklaration

Härmed deklarerar Miele att denna fläkt uppfyller kraven i direktivet 2014/53/EU.

EU-konformitetsdeklarationens fulla text finns tillgänglig på www.miele.se under "Nedladdningsbara filer" på respektive produktsida.

För bruksanvisningar, service och information går du till Produktinformation under Kundservice på www.miele.se. Ange produktens namn eller serienummer.

Anvisningar för jämförande tvättester

Fastställande av energieffektivitet måste göras i frånluftsdrift. Vid leverans är fläkten inställd på cirkulationsdrift. Deaktivera drifttidsräknaren för kolfiltret för att ställa om till frånluftsdrift (se "Första idrifttagning").

Tekniska data

Datablad för köksfläktar för hushållsbruk

enligt förordning (EU) nr. 65/2014 och förordning (EU) nr. 66/2014

MIELE	
Modellbeteckning	DA 2668
Årlig energiförbrukning ($AEC_{fläkt}$)	28,4 kWh/år
Energieffektivitetsklass	A+
Energieffektivitetsindex ($EEL_{fläkt}$)	42,3
Flödesdynamisk effektivitet ($FDE_{fläkt}$)	36,0
Flödesdynamisk klass	
A (effektivast) till G (minst effektiv)	A
Belysningseffektivitet ($LE_{fläkt}$)	77,8 lx/W
Belysningseffektivitetsklass	
A (effektivast) till G (minst effektiv)	A
Fettfiltreringseffektivitet	95,8%
Fettfiltreringseffektivitetsklass	
A (effektivast) till G (minst effektiv)	A
Uppmätt luftflödesvärde vid bästa effektivitetspunkt	310,9 m ³ /h
Luftflöde vid minimihastighet	175 m ³ /h
Luftflöde vid minimihastighet	365 m ³ /h
Luftflöde intensiv- eller boostinställning	585 m ³ /h
Max luftflöde (Q_{max})	585 m ³ /h
Uppmätt lufttryck vid bästa effektivitetspunkt	355 Pa
A-viktade ljudeffektutsläpp, vid minimihastighet	35 dB
A-viktade ljudeffektutsläpp, vid maxhastighet	51 dB
Luftburet akustiskt buller för A-viktade ljudeffektutsläpp vid minimi- och maxhastighet	64 dB
Uppmätt elektrisk ineffekt vid bästa effektivitetspunkt	85,0 W
effektförbrukningen i frånläge (P_o)	W
Effektförbrukning i standby-läge (P_s)	0,35 W
Märkeffekt för belysningsystemet	9,0 W
Genomsnittlig belysning över kokytan	700 lx
Tidsökningsfaktor	0,7

Datablad för köksfläktar för hushållsbruk

enligt förordning (EU) nr. 65/2014 och förordning (EU) nr. 66/2014

MIELE	
Modellbeteckning	DA 2698
Årlig energiförbrukning ($AEC_{fläkt}$)	28,6 kWh/år
Energieffektivitetsklass	A+
Energieffektivitetsindex ($EEL_{fläkt}$)	37,7
Flödesdynamisk effektivitet ($FDE_{fläkt}$)	40,1
Flödesdynamisk klass	
A (effektivast) till G (minst effektiv)	A
Belysningseffektivitet ($LE_{fläkt}$)	54,2 lx/W
Belysningseffektivitetsklass	
A (effektivast) till G (minst effektiv)	A
Fettfiltreringseffektivitet	95,3%
Fettfiltreringseffektivitetsklass	
A (effektivast) till G (minst effektiv)	A
Uppmätt luftflödesvärde vid bästa effektivitetspunkt	386,2 m ³ /h
Luftflöde vid minimihastighet	200 m ³ /h
Luftflöde vid minimihastighet	400 m ³ /h
Luftflöde intensiv- eller boostinställning	640 m ³ /h
Max luftflöde (Q_{max})	640 m ³ /h
Uppmätt lufttryck vid bästa effektivitetspunkt	367 Pa
A-viktade ljudeffektutsläpp, vid minimihastighet	36 dB
A-viktade ljudeffektutsläpp, vid maxhastighet	51 dB
Luftburet akustiskt buller för A-viktade ljudeffektutsläpp vid minimi- och maxhastighet	62 dB
Uppmätt elektrisk ineffekt vid bästa effektivitetspunkt	98,0 W
effektförbrukningen i frånläge (P_o)	W
Effektförbrukning i standby-läge (P_s)	0,35 W
Märkeffekt för belysningssystemet	12,0 W
Genomsnittlig belysning över kokytan	650 lx
Tidsökningsfaktor	0,6

Tekniska data

Datablad för köksfläktar för hushållsbruk

enligt förordning (EU) nr. 65/2014 och förordning (EU) nr. 66/2014

MIELE	
Modellbeteckning	DA 2628
Årlig energiförbrukning ($AEC_{fläkt}$)	26,8 kWh/år
Energieffektivitetsklass	A+
Energieffektivitetsindex ($EEL_{fläkt}$)	37,7
Flödesdynamisk effektivitet ($FDE_{fläkt}$)	40,9
Flödesdynamisk klass	
A (effektivast) till G (minst effektiv)	A
Belysningseffektivitet ($LE_{fläkt}$)	51,9 lx/W
Belysningseffektivitetsklass	
A (effektivast) till G (minst effektiv)	A
Fettfiltreringseffektivitet	95,2%
Fettfiltreringseffektivitetsklass	
A (effektivast) till G (minst effektiv)	A
Uppmätt luftflödesvärde vid bästa effektivitetspunkt	340,4 m ³ /h
Luftflöde vid minimihastighet	200 m ³ /h
Luftflöde vid minimihastighet	400 m ³ /h
Luftflöde intensiv- eller boostinställning	640 m ³ /h
Max luftflöde (Q_{max})	640 m ³ /h
Uppmätt lufttryck vid bästa effektivitetspunkt	380 Pa
A-viktade ljudeffektutsläpp, vid minimihastighet	36 dB
A-viktade ljudeffektutsläpp, vid maxhastighet	51 dB
Luftburet akustiskt buller för A-viktade ljudeffektutsläpp vid minimi- och maxhastighet	62 dB
Uppmätt elektrisk ineffekt vid bästa effektivitetspunkt	88,0 W
effektförbrukningen i frånläge (P_o)	W
Effektförbrukning i standby-läge (P_s)	0,35 W
Märkeffekt för belysningsystemet	13,5 W
Genomsnittlig belysning över kokytan	700 lx
Tidsökningsfaktor	0,5

Datablad för köksfläktar för hushållsbruk

enligt förordning (EU) nr. 65/2014 och förordning (EU) nr. 66/2014

MIELE	
Modellbeteckning	DA 2698 EXTA
Årlig energiförbrukning ($AEC_{fläkt}$)	112,6 kWh/år
Energieffektivitetsklass	C
Energieffektivitetsindex ($EEL_{fläkt}$)	78,0
Flödesdynamisk effektivitet ($FDE_{fläkt}$)	20,1
Flödesdynamisk klass	
A (effektivast) till G (minst effektiv)	C
Belysningseffektivitet ($LE_{fläkt}$)	54,2 lx/W
Belysningseffektivitetsklass	
A (effektivast) till G (minst effektiv)	A
Fettfiltreringseffektivitet	95,3%
Fettfiltreringseffektivitetsklass	
A (effektivast) till G (minst effektiv)	A
Uppmätt luftflödesvärde vid bästa effektivitetspunkt	431,8 m ³ /h
Luftflöde vid minimihastighet	325 m ³ /h
Luftflöde vid minimihastighet	590 m ³ /h
Luftflöde intensiv- eller boostinställning	735 m ³ /h
Max luftflöde (Q_{max})	735 m ³ /h
Uppmätt lufttryck vid bästa effektivitetspunkt	376 Pa
A-viktade ljudeffektutsläpp, vid minimihastighet	47 dB
A-viktade ljudeffektutsläpp, vid maxhastighet	61 dB
Luftburet akustiskt buller för A-viktade ljudeffektutsläpp vid minimi- och maxhastighet	67 dB
Uppmätt elektrisk ineffekt vid bästa effektivitetspunkt	222,6 W
effektförbrukningen i frånläge (P_o)	W
Effektförbrukning i standby-läge (P_s)	0,35 W
Märkeffekt för belysningssystemet	12,0 W
Genomsnittlig belysning över kokytan	650 lx
Tidsökningsfaktor	1,3

Dessa värden har fastställts i kombination med den externa fläktmotorn Miele ABLG 202.

Miele AB
Industrivägen 20, Box 1397
171 27 Solna

Tel / Serviceanmälan:
08-562 29 000

www.miele.se

Tyskland

Miele & Cie. KG
Carl-Miele-Straße 29
33332 Gütersloh

DA 2668, DA 2698, DA 2628, DA 2698 EXTA

sv-SE

M.-Nr. 12 262 160 / 00