



















Návod na použitie Vinotéka



Pred uvedením do prevádzky si **bezpodmienečne** prečítajte návod na použitie a montáž - inštaláciu - uvedenie do prevádzky. Ochránite tak seba a zabránite škodám.

Obsah

Bezpečnostné pokyny a varovné upozornenia	5
Udržateľnosť a ochrana životného prostredia	14
Váš príspevok k ochrane životného prostredia.....	14
Takto ušetríte energiu... ..	15
Zoznámte sa	16
Popis prístroja	16
Prehľad prístroja	16
Displej.....	18
Nastavovací režim 	19
Prezentačné svetlo 	19
Blokovacia funkcia 	19
Vypnutie vinotéky (obe zóny regulácie teploty vína) 	19
Režim sabat 	19
Informácie k režimu sabat 	19
Zmena doby do spustenia alarmu dvierok 	19
Miele@home 	20
tón tlačidiel  / 	20
Výstražné a signálne tóny  / 	20
Jas displeja 	20
Jednotka teploty °C/°F	21
Zapnutie výstavnej prevádzky 	21
Nastavenia z výroby 	21
Informácie o vinotéke 	21
Indikátor filtra Active AirClean 	21
Dodávané príslušenstvo	22
Bezpečnosť	22
Teplotný alarm	22
Alarm dvierok.....	23
Usporiadanie vnútorného priestoru	23
Odstránenie a opätovné nasadenie drevených roštov	23
Maximálne množstvo náplne	24
Ukladanie na drevené rošty	24
Popisovanie NoteBoards (popisovacie tabuľky)	25
Použitie PresenterFrame	25
Uvedenie do prevádzky	27
Pred prvým použitím	27
Pripojenie vinotéky	27
Aktivácia pachového filtra (Active AirClean filter) 	27
Zapnutie vinotéky	27
Vypnutie vinotéky	27
Pri dlhšej neprítomnosti.....	27

Obsluha	28
Nastavenie teplôt v jednotlivých zónach	28
Možné nastavené hodnoty teploty.....	28
Zobrazenie teploty zón temperovania vína	28
Nastavenie vlhkosti	
(ActiveHumidity) v dolnej zóne temperovania vína 	29
Možné hodnoty nastavenia pre vlhkosť vzduchu	29
Prispôsobenie nastavení	30
Vysvetlenia k nastaveniam	30
Nastavenie jasů prezentačného svetla 	30
Zapnutie blokovacej funkcie  / 	30
Zapnutie režimu sabbat 	31
Vypnutie režimu sabbat 	31
Zmena doby do spustenia alarmu dvierok 	31
Zriadenie Miele@home po prvý krát.	32
Deaktivácia WiFi pripojenia.....	32
Aktivácia WiFi pripojenia	32
vypnutie tónu tlačidiel 	33
Zapnutie tónu tlačidiel 	33
Zmena hlasitosti výstražných a signálnych tónov  / 	33
Zmena jasů displeja 	33
Zmena jednotky teploty °C/°F	33
Vypnutie výstavnej prevádzky 	33
Vrátenie nastavení do stavu pri dodaní 	34
Aktivácia zobrazenia filtra Active AirClean 	34
Čistenie a údržba	35
Upozornenia k čistiacemu prostriedku.....	35
Príprava vinotéky na čistenie	35
Čistenie vnútorného priestoru	36
Výmena Active AirClean filtra (pachový filter).....	36
Potvrďte výmenu Active AirClean filtra.....	37
Čistenie čela prístroja a bočných stien	37
Čistenie tesnenia na dvierkach.....	38
Čistenie vetracích a odvetrávacích profilov	38
Po čistení	38
Automatické odmrazovanie.....	38
Odstrániť problémy	39
Servisná služba	45
Kontakt pri poruchách.....	45
Databáza EPREL.....	45
Záruka.....	45

Obsah

Príslušenstvo na dokúpenie	46
Inštalácia	47
Miesto inštalácie	47
Klimatická trieda	48
Požiadavky na vetranie a odvetrávanie	48
Inštalácia viacerých vinoték/chladničiek	49
Zmena smeru otvárania dvierok	49
Montáž priloženého distančného držiaka	50
Inštalácia vinotéky.....	50
Vyrovnanie vinotéky.....	51
Integrácia vinotéky do kuchynskej linky	51
Rozmery prístroja	53
Elektrické pripojenie	56
Prehlásenie o zhode	57
Autorské práva a licencie	58

Bezpečnostné pokyny a varovné upozornenia

Táto vinotéka zodpovedá predpísaným bezpečnostným ustanoveniam. Neodborné použitie však môže viesť k poškodeniu osôb a vecí.

Pred uvedením vinotéky do prevádzky si pozorne prečítajte návod na použitie a montáž. Uvádzajú sa v ňom dôležité pokyny ohľadne montáže, bezpečnosti, použitia a údržby. Ochráňte tak seba a zabránite škodám na vinotéke.

Na základe normy IEC/EN 60335-1 Miele dôrazne upozorňuje na to, aby ste si bezpodmienečne prečítali a dodržiavali kapitolu týkajúcu sa inštalácie vinotéky ako aj bezpečnostné upozornenia a výstrahy.

Miele nezodpovedá za škody, ktoré vzniknú v dôsledku nedodržania týchto pokynov.

Ponechajte si návod na použitie a montáž a odovzdajte ho prípadnému nasledujúcemu vlastníkovi.

 Nebezpečenstvo úrazu rozbitím skla.

V nadmorskej výške nad 1 500 m n.m. môže v dôsledku zmenených tlakových pomerov vzduchu prasknúť sklenená tabuľa na dvierkach skrinky.

Ostré hrany môžu spôsobiť vážne poranenia.

Používanie na stanovený účel

► Vinotéka je určená pre používanie v domácnosti a v podobných prostrediach ako napríklad

- v obchodoch, kanceláriách,
- v poľnohospodárskych usadlostiach
- v hoteloch, motelloch, penziónoch a ďalších typických obytných priestoroch pre zákazníkov.

Táto vinotéka nie je určená pre používanie vo vonkajších priestoroch.

► Vinotéku používajte výlučne v domácnostiach na skladovanie vína. Vinotéka nie je vhodná na mrazenie potravín. Všetky ostatné účely použitia sú neprípustné.

Bezpečnostné pokyny a varovné upozornenia

► Vinotéka nie je vhodná pre skladovanie a chladenie liekov, krvnej plazmy, laboratórných preparátov alebo podobných látok alebo produktov, ktorých sa týka smernica pre medicínske produkty. Nesprávne použitie prístroja môže spôsobiť poškodenie alebo pokazenie skladovaného tovaru. Ďalej nie je vinotéka vhodná pre prevádzku v priestoroch s nebezpečenstvom výbuchu.

Miele nezodpovedá za škody spôsobené použitím v rozpore so stanoveným účelom alebo nesprávnou obsluhou.

► Osoby, (vrátane detí), ktoré nie sú pre ich fyzické, zmyslové alebo duševné schopnosti, alebo kvôli svojej neskúsenosti alebo nevedomosti schopné vinotéku sami bezpečne obsluhovať, musia byť počas obsluhy pod dozorom.

Tieto osoby smú vinotéku používať bez dozoru len vtedy, keď boli poučené o bezpečnom používaní a pochopili vyplývajúce nebezpečenstvo.

Deti v domácnosti

► Deti mladšie ako 8 rokov sa nesmú samé pohybovať v blízkosti vinotéky, iba ak sú pod stálym dozorom.

► Deti staršie ako 8 rokov smú vinotéku používať bez dozoru len vtedy, ak im bola jej obsluha vysvetlená tak, že ju dokážu bezpečne používať. Deti musia byť schopné rozoznať a chápať možné nebezpečenstvo v prípade chybnjej obsluhy.

► Deti nesmú bez dozoru vinotéku čistiť, ani vykonávať jej údržbu.

► Dávajte pozor na deti, ktoré sa zdržujú v blízkosti vinotéky. Deťom nikdy nedovoľte, aby sa s prístrojom hrali.

► Nebezpečenstvo zadusením. Pri hre sa môžu deti zamotať do obalového materiálu (napr. fólií), alebo si tieto navliecť na hlavu a udusiť sa. Odložte obalový materiál z dosahu detí.

Technická bezpečnosť

► Chladiaci okruh je preskúšaný na tesnosť. Vinotéka zodpovedá príslušným bezpečnostným nariadeniam ako aj príslušným smerniciam EU.



► Varovanie: Nebezpečenstvo požiaru/horľavé materiály. Tento symbol sa nachádza na kompresore a označuje horľavé materiály. Túto nálepku neodstraňujte.

Chladiaci prostriedok (údaje na typovom štítku) je ekologický, ale horľavý.

Použitie tohoto ekologického chladiaceho prostriedku čiastočne spôsobuje zvýšenie prevádzkového hluku. Okrem prevádzkového hluku kompresora sa môžu v celom chladiacom okruhu vyskytnúť hluky z prúdenia. Týmto efektom nie je žiaľ možné zabrániť, ale nemajú žiaden vplyv na výkon prístroja.

Pri preprave a pri montáži/umiestňovaní vinotéky dbajte na to, aby ste nepoškodili súčasti chladiaceho okruhu. Vystrekujúci chladiaci prostriedok môže spôsobiť poranenie očí a uniknutý prostriedok sa môže vznietiť.

Pri poškodeniach:

- Nepribližujte sa s otvoreným ohňom alebo zápalnými zdrojmi.
- Odpojte vinotéku od elektrickej siete.
- Niekoľko minút vetrajte priestor v ktorom stojí vinotéka.
- Informujte servisnú službu.

► O čo viac chladiva je v prístroji, o to väčšia musí byť miestnosť, v ktorej je vinotéka umiestnená. Pri prípadnom úniku sa môže v príliš malých miestnostiach vytvárať horľavá zmes plynu so vzduchom. Na 8 g chladiva musí byť miestnosť veľká najmenej 1 m³. Množstvo chladiva je uvedené na typovom štítku vnútri prístroja.

► Pripojovacie údaje (istenie, frekvencia, napätie) uvedené na typovom štítku prístroja sa musí bezpodmienečne zhodovať so zodpovedajúcimi parametrami elektrickej siete, aby sa prístroj nepoškodil. Pred pripojením porovnajte pripojovacie údaje.

V prípade pochybností sa spýtajte kvalifikovaného elektrikára.

Bezpečnostné pokyny a varovné upozornenia

- ▶ Elektrická bezpečnosť tejto vinotéky je zabezpečená len vtedy, keď je pripojená k systému s ochranným vodičom, nainštalovaným podľa predpisov. Základné bezpečnostné zariadenie musí byť k dispozícii. V prípade pochybností nechajte elektrickú inštaláciu skontrolovať kvalifikovaným elektrikárom.
- ▶ Dočasná alebo trvalá prevádzka sebestačného alebo nie sieťovo synchronizovaného zariadenia na dodávku energie (ako napr. ostrovné siete, back-up systémy) je možná. Predpokladom pre prevádzku je, aby malo zariadenie na dodávku energie údaje v súlade s nariadením EN 50160 prípadne porovnateľné. Ochranné opatrenia určené pre inštaláciu tohto Miele produktu v domácnosti musia byť zabezpečené aj pre ostrovnú prevádzku alebo nie sieťovo synchronizovanú prevádzku čo sa týka jej funkcie ako aj spôsobu práce, alebo musia byť nahradené rovnocennými opatreniami pri inštalácii. Tak ako je to napríklad popísané v aktuálnom zverejnení VDE-AR-E 2510-2.
- ▶ Ak je priložené sieťové pripojenie poškodené, musí sa nahradiť originálnym náhradným dielom, aby sa zabránilo ohrozeniu užívateľa. Len pri originálnych náhradných dieloch zaručuje Miele, že spĺňajú bezpečnostné požiadavky. Z bezpečnostných dôvodov môže výmenu vykonať len kvalifikovaný autorizovaný odborník, alebo servisná služba Miele.
- ▶ Viacnásobné zásuvky alebo predlžovacie káble neposkytujú potrebnú bezpečnosť (nebezpečenstvo požiaru). Vinotéku tým nepripojte na elektrickú sieť.
- ▶ Keď sa dostane vlhkosť k súčastiam pod napätím alebo prívodnému sieťovému káblu, môže dôjsť ku skratu. Vinotéku preto neprevádzkujte v miestnostiach ohrozených vlhkosťou alebo striekajúcou vodou (napr. v garáži, v práčovni).
- ▶ Táto vinotéka sa nesmie prevádzkovať na nestabilných miestach (napr. na lodiach).
- ▶ Poškodený prístroj môže ohroziť Vašu bezpečnosť. Skontrolujte ho na viditeľné poškodenia. Nikdy neuvádzajte poškodenú vinotéku do prevádzky.
- ▶ Táto vinotéka nie je určená na použitie ako vstavaný spotrebič.

Bezpečnostné pokyny a varovné upozornenia

- ▶ Pri prácach spojených s inštaláciou a údržbou, ako aj pri opravách musí byť vinotéka odpojená od elektrickej siete. Je odpojená od elektrickej siete je len vtedy keď:
 - sú vypnuté ističe elektrickej inštalácie alebo
 - sú úplne vyskrutkované poistky elektrickej inštalácie alebo
 - je odpojené pripojovacie sieťové vedenie elektrickej siete. Pri prírodných vedeniach so sieťovou zástrčkou neťahajte pri odpájaní od elektrickej siete za vedenie, ale za zástrčku.
- ▶ Užívateľ môže byť neodborne vykonanými inštalačnými a údržbárskymi prácami alebo opravami vystavený nebezpečenstvu. Inštalácie, údržbárske práce a opravy elektrických prístrojov smú vykonávať len autorizovaní Miele odborní pracovníci.
- ▶ Nárok na záruku zaniká, ak opravy vinotéky nevykonáva autorizovaná servisná služba Miele.
- ▶ Pokazené časti smiete vymeniť len za originálne náhradné diely Miele. Len pri týchto dieloch ručí Miele za to, že spĺňajú v plnom rozsahu bezpečnostné požiadavky.
- ▶ Táto vinotéka je z dôvodu zvláštnych požiadaviek (napr. kvôli teplote, vlhkosti, chemickej odolnosti, odolnosti voči oderu a vibráciám) vybavená špeciálnou žiarovkou. Táto žiarovka sa môže používať len na stanovený účel. Žiarovka nie je vhodná na osvetlenie miestnosti. Výmenu smie vykonať len kvalifikovaný odborník poverený firmou Miele alebo servisná služba Miele. Táto vinotéka má niekoľko svetelných zdrojov, ktoré vykazujú minimálne triedu energetickej účinnosti G.

Bezpečnostné pokyny a varovné upozornenia

Odborná inštalácia

- ▶ Zmenu smeru otvárania dvierok vykonajte (v prípade potreby) podľa priloženého návodu na montáž.
- ▶ Pri prenose a umiestňovaní chladiaceho prístroja používajte vždy ochranné rukavice.
- ▶ Vinotéku umiestňujte s pomocou druhej osoby.

Prevádzkové zásady

- ▶ Vinotéka je určená len pre určitú klimatickú triedu (rozsah teploty v okolí), ktorej hranice musia byť dodržané. Klimatická trieda je uvedená na typovom štítku vo vnútri prístroja. Nižšia teplota v okolí spôsobuje dlhší prestoj kompresora, takže vinotéka nedokáže udržať potrebnú teplotu.
- ▶ Vetracie a odvetrávacie profily nesmú byť prikryté alebo zastavené. Nie je potom tak zaistené bezchybné vetranie. Spotreba energie rastie a nemožno vylúčiť škody na častiach prístroja.
- ▶ Ak vo vinotéke alebo v jej dvierkach skladujete potraviny obsahujúce tuk alebo olej, dbajte na to, aby sa prípadný vytečený tuk alebo olej nedostal do kontaktu s plastovými časťami prístroja. Mohli by tak v plaste vzniknúť trhliny a tým by sa plast mohol zlomiť alebo roztrhnúť.
- ▶ Nebezpečenstvo požiaru a výbuchu. Vo vinotéke neskladujte žiadne výbušné látky ani produkty s horľavými hnacími plynmi (napr. spreje). Horľavé zmesi plynov sa môžu elektrickými súčasťami vznietiť.
- ▶ Nebezpečenstvo výbuchu. Vo vinotéke neprevádzkujte žiadne elektrické prístroje. Môže dôjsť k iskreniu.

Príslušenstvo a náhradné diely

► Používajte výlučne originálne príslušenstvo Miele. V prípade montáže a zabudovania iných častí zaniká záruka a / alebo ručenie poskytované spoločnosťou Miele.

► Miele Vám poskytuje až 15 ročnú, najmenej ale 10 ročnú záruku na dodanie náhradných dielov pre zachovanie funkčnosti po ukončení sériovej výroby Vašej vinotéky.

Čistenie a ošetrovanie

► Neošetrujte tesnenie dvierok olejom alebo tukmi. Časom týmto ostane tesnenie na dverách pórovité.

► Para z parného čistiaceho zariadenia sa môže dostať k častiam pod napätím a spôsobiť skrat.

Na čistenie a vinotéky nikdy nepoužívajte parné čistiace zariadenie.

► Výstraha. Nepoužívajte žiadne mechanické alebo iné pomocné prostriedky na urýchlenie procesu rozmrazovania, ktoré nie sú výrobcom odporúčané.

► Špicaté predmety alebo predmety s ostrými hranami poškodia chladiaci systém a vinotéka prestane fungovať. Nepoužívajte preto žiadne ostré alebo špicaté predmety na:

- odstraňovanie námrazy
- odstraňovanie zvyškov ako napr. etiket.

Bezpečnostné pokyny a varovné upozornenia

Preprava

- ▶ Vinotéku prepravujte vždy vo vzpriamenej polohe a v prepravnom obale, aby nedošlo k poškodeniu.
- ▶ Nebezpečenstvo poranenia a poškodenia. Vinotéku prepravujte s pomocou druhej osoby, pretože je veľmi ťažká.

Likvidácia Vášho starého prístroja

- ▶ Deti sa môžu pri hre zatvoriť vo vinotéke a zadusiť sa.
 - Demontujte dvierka prístroja.
 - Vo vinotéke ponechajte drevené/kovové priehradky, aby do nej deti nemohli jednoducho vliezť.
 - Pre vinotéky so zámkom dverí: Zabráňte hrajúcim sa deťom, aby sa v prístroji uzatvorili a tým by došlo k ohrozeniu života.
- ▶ Nebezpečenstvo úrazu el. prúdom!
 - Odstrihnite sieťovú zástrčku od sieťového pripojovacieho vedenia.
 - Odstrihnite sieťové pripojovacie vedenie od starého prístroja.

Sieťovú zástrčku a sieťový pripojovací kábel zlikvidujte oddelene od starého prístroja.

- ▶ Počas odstraňovania a po odstránení zabezpečte, aby nebol prístroj odložený v blízkosti benzínu alebo iných horľavých plynov a kvapalín.

- ▶ Nebezpečenstvo požiaru vytekajúcim olejom alebo chladiacim prostriedkom!

Chladiaci prostriedok a olej, ktoré sa v prístroji nachádzajú sú horľavé. Vytekajúci chladiaci prostriedok alebo olej sa môžu pri vysokej koncentrácii a kontakte s externým zdrojom tepla vznietiť.

Počas likvidácie zabezpečte, aby nebol poškodený chladiaci okruh a zabránilo sa tak nekontrolovateľnému úniku chladiaceho prostriedku (údaje na typovom štítku) a oleja.

- ▶ Vystreknuté chladivo môže spôsobiť poranenie očí. Nepoškodte súčasti chladiaceho okruhu napr.
 - prepichnutím kanálov chladiva výparníka,
 - zalomením potrubia,
 - oškrabaním povrchových vrstiev.

Bezpečnostné pokyny a varovné upozornenia

Symbol na kompresore (podľa modelu)

Toto upozornenie má význam len pre recykláciu. Pri bežnej prevádzke nehrozí žiadne nebezpečenstvo.



► Olej v kompresore môže byť pri požití a vniknutí do dýchacích ciest smrteľne nebezpečný.

Udržateľnosť a ochrana životného prostredia

Váš príspevok k ochrane životného prostredia

Likvidácia obalu

Obal slúži na manipuláciu a chráni prístroj pred poškodením počas prepravy. Obalové materiály boli zvolené s prihliadnutím na aspekty ochrany životného prostredia a možnosti ich likvidácie, sú všeobecne recyklovateľné.

Vrátenie obalového materiálu do materiálového cyklu šetrí suroviny a znižuje množstvo odpadu. Využívajte zberné miesta cenných materiálov a možnosti vrátenia. Prepravné obaly zoberie späť Váš špecializovaný predajca Miele.

Likvidácia starého prístroja

Elektrické a elektronické prístroje obsahujú mnohonásobne hodnotné materiály. Obsahujú aj určité látky zmesi a stavebné prvky, ktoré boli potrebné pre ich funkciu a bezpečnosť. V komunálnom odpade ako aj nesprávnou manipuláciou môžu ohroziť ľudské zdravie a škodiť životnému prostrediu. Váš starý prístroj preto nedávajte v žiadnom prípade do komunálneho odpadu.



Dbajte na to, aby sa Váš prístroj do odbornej, ekologickej likvidácie nepoškodil. Takto je zabezpečené, že chladivo v chladiacom okruhu a olej nachádzajúci sa v kompresore neunikne do prostredia.

Na bezplatné odovzdanie a likvidáciu elektrických a elektronických prístrojov využite oficiálne zberné miesto vo vašom bydlisku, u predajcu alebo v Miele. Za vymazanie prípadných osobných údajov na likvidovanom prístroji ste zo zákona zodpovedný sami. Zo zákona máte povinnosť vybrať a pritom nezničiť staré batérie a staré akumulátory, ktoré nie sú pevne uzatvorené v prístroji ako aj lampy, ktoré je možné vybrať bez zničenia. Zaneste ich do vhodnej zberne, kde ich môžete bezplatne odovzdať. Postarajte sa prosím o to, aby bol Váš starý prístroj uložený mimo dosah detí až do doby odvezenia.

Udržateľnosť a ochrana životného prostredia

Takto ušetríte energiu...

- Miesto inštalácie** Pri zvýšených teplotách okolia musí prístroj častejšie chladiť a pri tom spotrebuje viacej energie. Preto:
- Vinotéku umiestnite do dobre vetranej miestnosti.
 - Vinotéku neumiestňujte vedľa zdroja tepla (radiátor, sporák).
 - Chráňte vinotéku pred priamym slnečným svetlom.
 - Postarajte sa o ideálnu teplotu okolia približne 20 °C.
 - Udržujte vetracie a odvetrávacie otvory čisté a pravidelne odstraňujte u nich prach.
- Nastavenie teploty** Čím nižšie je nastavená teplota, tým vyššia je spotreba energie. Odporúčajú sa nasledujúce nastavenia:
- +12 až +14 °C.
- Použite** Privádzaným teplom a obmedzenou cirkuláciou vzduchu sa zvyšuje spotreba energie. Preto:
- Dvierka prístroja otvárajte vždy len na nevyhnutnú dobu. Dobré roztriedenie fliaš s vínom pomáha pri orientácii.
 - Po otvorení dvierka úplne zatvorte.
 - Pri zoradovaní drevených roštov akceptujte stav pri dodaní.
 - Nepreplňujte drevené rošty, aby mohol cirkulovať vzduch.
 - Vo vinotéke udržiavajte voľné vetracie otvory ventilátora.
 - Použite dištančné držiaky. Dištančné držiaky na zadnej strane Vašej vinotéky slúžia na dosiahnutie deklarovanej spotreby energie.

Zoznáme sa

Popis prístroja

Prehľad prístroja

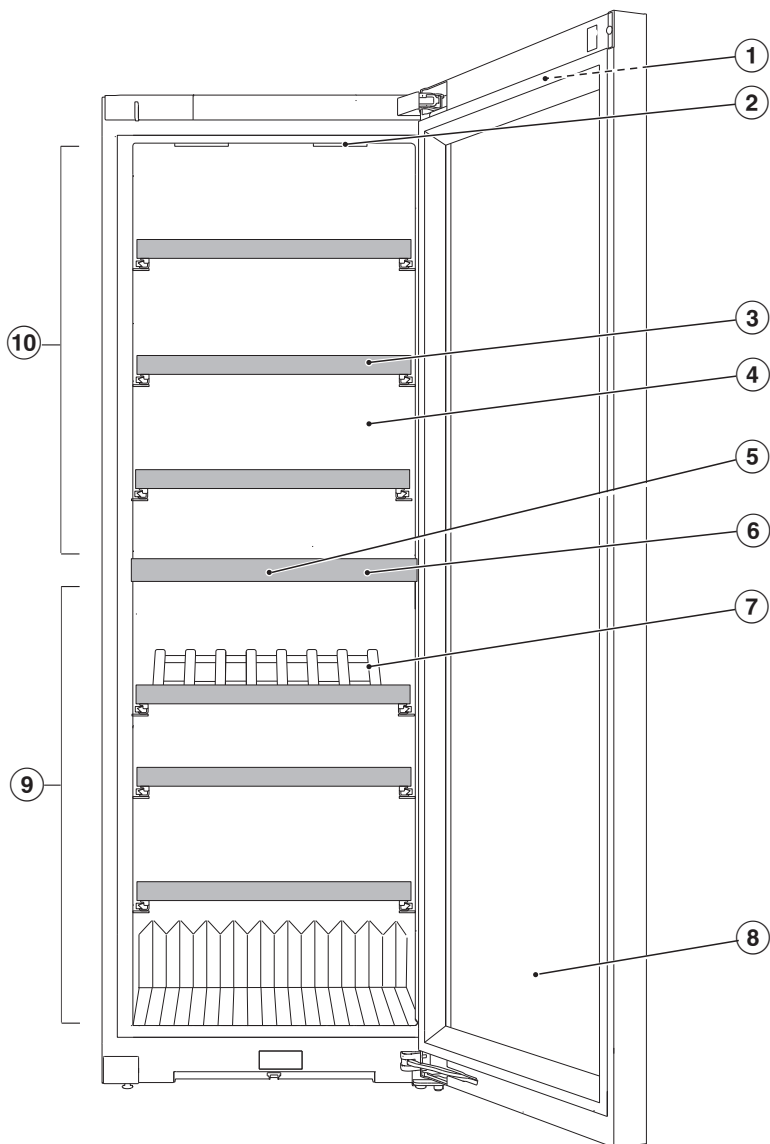

- ① Displej von na dvierkach prístroja
- ② Vnútorne osvetlenie a prezentačné svetlo (v oboch zónach na temperovanie vína): Použitie LED diód zabraňuje tomu, aby víno bolo ovplyvnené teplom alebo UV žiarením.
- ③ Drevené rošty s popisovacími lištami (Noteboards)
- ④ Suchá zadná stena na zabránenie kondenzácii
- ⑤ Pachové filtre (Active AirClean filter)
- ⑥ Izolačná platňa medzi zónami na temperovanie vína: Rôzne druhy vína možno súčasne skladovať pri rôznych teplotách.
- ⑦ PresenterFrame
- ⑧ Sklenené dvierka: Bezpečnostné sklo odolné voči UV žiareniu chráni vaše víno pred škodlivým UV žiarením.
- ⑨ Spodná zóna temperovania vína s nastavením vlhkosti (ActiveHumidity) pre dlhodobé skladovanie
- ⑩ Horná zóna temperovania vína

Zoznámete sa



Displej

Displej môžete špicatými alebo ostrými predmetmi, ako napr. ceruzkami poškrabať.

Displeja sa dotýkajte len prstami.

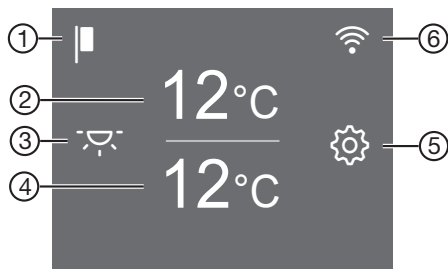
Ak máte studené prsty, je možné, že displej nebude reagovať.





- ① indikátor výstavnej prevádzky
(zobrazuje sa len vtedy, keď bola zapnutá funkcia výstavná prevádzka)
- ② Ukazovateľ teploty pre hornú zónu temperovania vína a
senzorové tlačidlo na nastavenie teploty
- ③ Sensorové tlačidlo pre prezentačné svetlo 
na zapnutie a vypnutie vnútorného osvetlenia pri zatvorených dverkách prístroja
- ④ Ukazovateľ teploty pre spodnú zónu temperovania vína a
senzorové tlačidlo na nastavenie teploty a vlhkosti
(ActiveHumidity)
- ⑤ sensorové tlačidlo nastavovacieho režimu 
pre voľbu rozličných funkcií v nastavovacom režime
- ⑥ indikátor stavu spojenia Miele@home
(viditeľné, len ak bola vytvorená funkcia Miele@home)

Nastavovací režim

Prezentačné svetlo

Ak chcete svoje fľaše s vínom prezentovať aj pri zatvorených dverkách prístroja, môžete vnútorné osvetlenie nastaviť tak, aby zostalo zapnuté aj pri zatvorených dverkách.

Prezentačné svetlo sa zapína a vypína pomocou senzorového tlačidla  na displeji. Keď je zapnuté svetlo prezentácie, tlačidlo senzora  svieti na oranžovo.

Prezentačné svetlo možno nastaviť alebo vypnúť samostatne pre každú jednotlivú zónu temperovania vína (viď kapitola „Prispôsobenie nastavení“).

Blokovacia funkcia /

Zapnutá blokovacia funkcia chráni pred nechceným vypnutím prístroja a pred nechcenými prestaveniami nepovolenými osobami, napríklad deťmi.

Ak chcete teplotu prestaviť napr. len na krátky čas, môžete blokovaciu funkciu dočasne deaktivovať (viď kapitola „Prispôsobenie nastavení“).

Vypnutie vinotéky (obe zóny regulácie teploty vína)

Viď kapitola „Uvedenie do prevádzky“, odstavec „Zapnutie a vypnutie vinotéky“.

Režim sabat

Vinotéka má režim Sabat na podporu náboženských zvykov (viď kapitola „Prispôsobenie nastavení“).

Pri zapnutom režime sabat sa dočasne deaktivujú:

- vnútorné osvetlenie pri otvorených dverkách
- prezentačné svetlo, pri zatvorených dverkách prístroja
- displej
- všetky akustické a optické signály
- aktívne pripojenie WiFi
- Pripomienky (napr. zobrazenie aktívneho filtra AirClean): nastavený časový interval sa pozastaví

Všetky ostatné predtým nastavené funkcie zostanú aktívované.

Kým je zapnutý režim sabat, nemôžete robiť na Vašom prístroji žiadne nastavenia.

Informácie k režimu sabat

Verziu režimu Sabbath si môžete vyvolať tu.

Zmena doby do spustenia alarmu dverok

Tu môžete nastaviť čas do spustenia alarmu dverok po ich otvorení (viď kapitola „Prispôsobenie nastavení“).

Zoznámete sa

Miele@home @

Vaša vinotéka je vybavená integrovaným WiFi modulom.

Od výrobcu je pripojenie k sieti deaktivované.

Tu môžete vytvoriť funkciu Miele@home po 1. krát, aktívovať a deaktivovať WiFi alebo vynulovať konfiguráciu siete (viď kapitola „Prispôsobenie nastavení“).

Pre použitie potrebujete:

- WiFi sieť
- aplikáciu Miele
- užívateľský účet Miele. Užívateľský účet môžete vytvoriť pomocou aplikácie Miele.

Aplikácia Miele Vás vedie pri nadväzovaní spojenia medzi prístrojom/vinotékou domácou WiFi sieťou.

Potom čo Váš prístroj/ vinotéku začleníte do WiFi siete, môžete pomocou aplikácie vykonávať napr. nasledujúce akcie:

- vyvolať informáciu o prevádzkovom stave Vašej vinotéky
- zmeniť nastavenia Vašej vinotéky

Zapojením prístroja/vinotéky do Vašej WiFi siete sa zvýši spotreba energie, aj keď je prístroj/vinotéka vypnutý.

Zaistite preto, aby bol v mieste inštalácie Vášho prístroja/vinotéky k dispozícii dostatočne silný signál Vašej WiFi siete.

Disponibilita WiFi spojenia

WiFi spojenie zdieľa frekvenčný rozsah s inými zariadeniami (napr. mikrovlnkami, diaľkovo ovládanými hračkami). Kvôli tomu sa môžu vyskytovať dočasné alebo

úplné poruchy spojenia. Preto nie je možné zaručiť trvalú disponibilitu ponúkaných funkcií.

Disponibilita Miele@home

Použitie aplikácie Miele závisí na dostupnosti služieb Miele@home vo Vašej krajine.

Služby Miele@home nie sú k dispozícii v každej krajine.

Informácie o dostupnosti získate na internetovej stránke www.miele.com.

Aplikácie Miele

Aplikáciu Miele si môžete stiahnuť zadarmo z Apple App Store® alebo Google Play Store™.



tón tlačidiel

Tu môžete zapnúť alebo vypnúť tón tlačidiel (viď kapitola „Prispôsobenie nastavení“).

Výstražné a signálne tóny

Tu môžete zmeniť hlasitosť výstražných a signálnych tónov (napr. pri alarme dvierok alebo chybovom hlásení). Ak sa cítite rušení, môžete výstražné a signálne tóny úplne vypnúť (viď kapitola „Prispôsobenie nastavení“).

Jas displeja

Tu môžete nastaviť jas displeja podľa svetelných podmienok vo vašom okolí (viď kapitola „Prispôsobenie nastavení“).

Jednotka teploty °C/°F

Tu môžete nastaviť požadovanú jednotku teploty (°Celsia alebo °Fahrenheit) (viď kapitola „Prispôsobenie nastavení“).

Zapnutie výstavnej prevádzky

Tu môžete vypnúť výstavnú prevádzku, ak je z výroby zapnutá (na displeji sa zobrazí ) (viď kapitola „Prispôsobenie nastavení“).

Výstavná prevádzka umožňuje špecializovaným obchodom prezentovať prístroj bez zapnutia chladenia. Pre súkromné používanie toto nastavenie nepotrebuje.

Nastavenia z výroby

Tu môžete vynulovať nastavenia vinotéky na výrobné nastavenia pri dodaní (viď kapitola „Prispôsobenie nastavení“).

Tip: Keď budete likvidovať alebo predávať svoju vinotéku, alebo uvádzať do prevádzky použitú vinotéku, vynulujte jej nastavenie do stavu pri dodaní. Tým sa vráti späť aj konfigurácia siete a všetky osobné údaje sa z vinotéky odstránia. Okrem iného už sa predošlý vlastník nemôže viac dostať k vinotéke.

Informácie o vinotéke

Tu môžete vyvolať označenie modelu a výrobné číslo Vašej vinotéky.

Tieto údaje o prístroji majte pripravené:

- pre pripojenie vinotéky do WiFi siete (viď kapitola „Prispôsobenie nastavení“, odstavec „Prvé zariadenie Miele@home“).
- pre hlásenie poruchy v Miele servisnej službe (viď kapitola „Servisná služba“).
- pre získanie informácií v EPREL databáze (viď kapitola „Servisná služba“).

Indikátor filtra Active AirClean

Filtrovanie vzduchu cez filter Active AirClean zabezpečuje, že vzduch zostáva bez prachu a zápachu.

Indikátor filtra Active AirClean  na displeji vám približne každých 12 mesiacov pripomenie, že je potrebné vymeniť filter Active AirClean (viď kapitola „Čistenie a starostlivosť“ časť „Výmena filtra Active AirClean (pachový filter)“).

 Tu môžete aktivovať ukazovateľ filtra Active AirClean (viď kapitola „Prispôsobenie nastavení“).

Zoznámte sa

Dodávané príslušenstvo

Filter Active AirClean

Filter Active AirClean medzi zónami temperovania vína zaisťuje optimálnu výmenu vzduchu a tým jeho vysokú kvalitu.

Kriedová ceruzka

Používajte dodanú kriedovú ceruzku na popisovanie tabuliek na drevených roštloch. Popisom tabuliek získate dobrý prehľad o uskladnených druhoch vína.

Bezpečnosť

Teplotný alarm

Vinotéka je vybavená teplotným výstražným systémom, aby nemohla teplota nepozorovane stúpnuť alebo klesnúť a tým poškodiť víno.

Ak sa zvýši alebo príliš zníži teplota v teplotnom rozsahu, zobrazuje sa na ukazovateli teploty červeným .

Naviac zaznie výstražný tón, pokým neskončí stav alarmu alebo nie je výstražný tón predčasne vypnutý.

To, kedy sa teplotný rozsah rozpozna ako príliš teplý alebo príliš studený, závisí od nastavenej teploty.

Akustický a optický signál je prípadne vydaný v nasledujúcich situáciách:

- Triedite a vyberáte vínové fľaše a pritom prúdi príliš veľa teplého vzduchu z priestoru.
- Skladujete väčšie množstvo vínových fliaš.
- Došlo k výpadku siete.
- Vinotéka je pokazená.

Predčasné vypnutie alarmu teploty

Skôr ako vypnete teplotný alarm, mala by sa zistiť a odstrániť príčina alarmu.

Ak by Vás výstražný tón rušil, môžete ho predčasne vypnúť.

■ Stlačte .

 zhasne a výstražný tón stíchne.

Ukazovateľ teploty danej zóny temperovania vína zobrazuje približne 1 minútu blikaním najvyššiu teplotu, ktorá bola doteraz v zóne temperovania vína. Potom ukazovateľ teploty prejde na aktuálnu teplotu zóny temperovania vína.

Alarm dvierok

Vinotéka je vybavená alarmom dvierok, ktorý zabraňuje strate energie pri otvorených dverkách spotrebiča a chráni uložené fľaše vína pred výkyvmi teploty.

Ak sú dvierka prístroja dlhší čas otvorené, na displeji sa žltým zobrazí . Dodatočne zaznie výstražný tón a vnútorné osvetlenie bliká.

Čas do spustenia alarmu dvierok je možné zmeniť (viď kapitola „Úprava nastavení“, odstavec „Zmena času do spustenia alarmu dvierok “).

Akustický výstražný tón alarmu dvierok môžete aj vypnúť (viď kapitola „Úprava nastavení“, odstavec „Zmena hlasitosti výstražných a signalizačných tónov “).

Akonáhle dvierka prístroja zavriete, výstražný tón stíchne a  na displeji zhasne.

Predčasné vypnutie alarmu dvierok

- Stlačte .

Výstražný tón prestane znieť, symbol  zhasne a vnútorná kontrolka bez prerušenia svieti.

Ak nie sú dvierka prístroja zatvorené, alarm dvierok sa opakuje približne po 1 minúte.

Usporiadanie vnútorného priestoru

Odstránenie a opätovné nasadenie drevených roštov

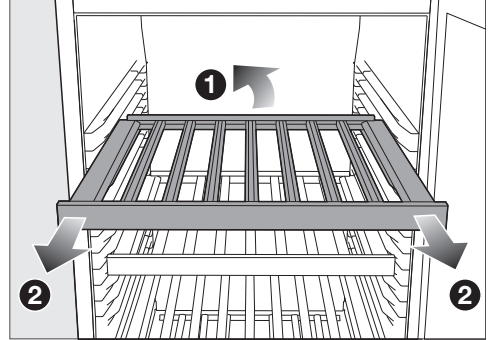

- Mierne nadvihnite drevený rošt vzadu **1** a vytiahnite ho smerom dopredu **2**.

Drevené rošty sú zarážkami zaistené proti neúmyselnému vytiahnutiu.

- Nasadte opäť drevený rošt do požadovanej polohy.

 **Nebezpečenstvo poranenia padajúcimi fľašami.**

Za istých okolností sa môžu vínové fľaše vzpriečiť do vyššie umiestnených roštov a pri vyberaní drevených roštov z vinotéky/chladničky vypadnúť.

Drevené rošty sa vždy vyťahujú pomaly a opatrne.

 **Nebezpečenstvo poškodenia a poranenia rozbitým sklom.**

Vyčnievajúce drevené rošty a vínové fľaše môžu spôsobiť poškodenie sklenených dvierok, ak sa tieto v takejto situácii zatvoria.

Dbajte prosím na to, aby drevené rošty a vínové fľaše nevyčnievali.

Zoznáňte sa

Maximálne množstvo náplne

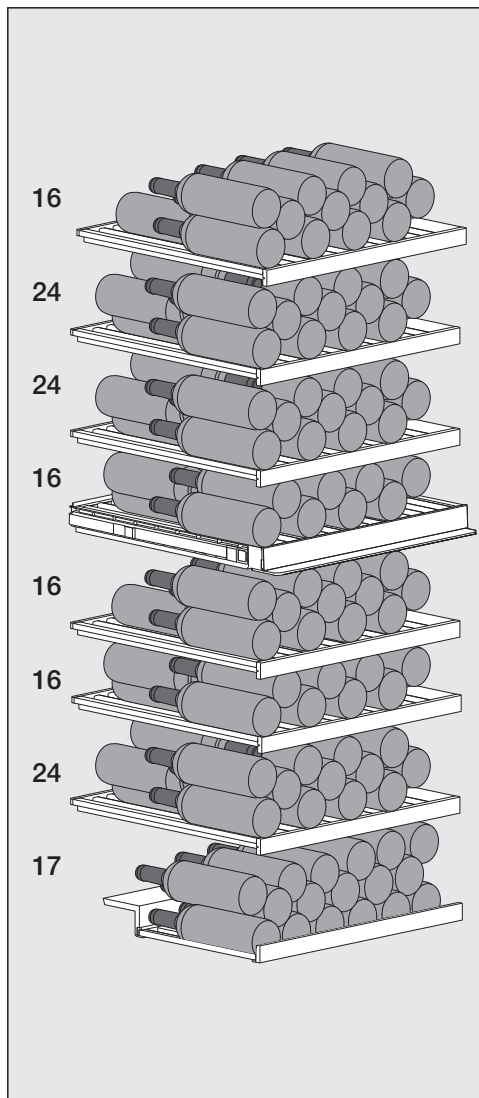

Vo vinotéke je možné skladovať celkovo maximálne 153 fliaš (0,75 l; objem: tvar typu Bordeaux):

- 80 fliaš v hornej zóne temperovania vína a

- 73 fliaš v spodnej zóne temperovania vína.

Ukladanie na drevené rošty

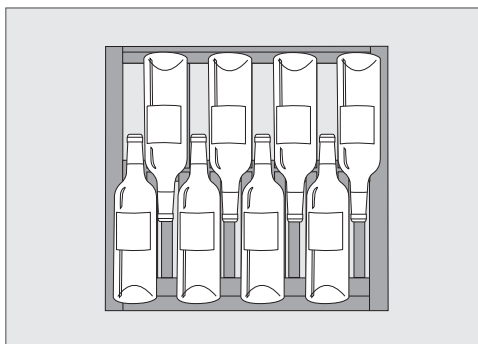

Zoradenie spodného radu fliaš na drevených roštach alebo v PresenterFrame

⚠ Nebezpečenstvo poškodenia preťažením.

Prekročenie maximálneho odporúčaného naloženia môže viesť k poškodeniu drevených roštov.

Jednotlivý drevený rošt môžete naložiť maximálne 40 kg.

PresenterFrame je možné zaťažiť 40 kg

Popisovanie NoteBoards (popisovacie tabuľky)

Aby ste mali dobrý prehľad o uložených druhoch vína, môžete označiť Noteboards na drevených roštoch.

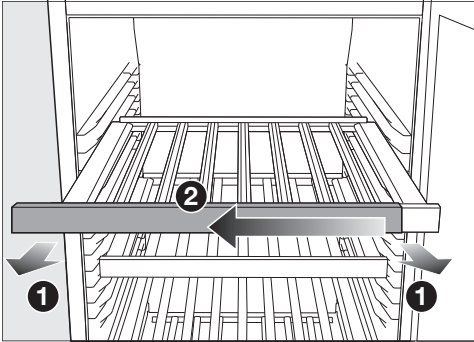

- Drevený rošt mierne povytiahnite smerom dopredu ①.
- Vytiahnite Noteboard na jednu stranu z dreveného roštu ②.
- Neželané popisy môžete odstrániť vlhkou utierkou.

⚠ Nebezpečenstvo poškodenia nevhodným čistiacim prostriedkom. Čistenie popisovacích líšt (poznámkových tabuliek) čistiacim prostriedkom môže poškodiť ich povrchovú úpravu. Poznámkové tabuľky čistite len čistou vodou.

- Popíšte tabuľky Noteboard priloženou kriedou. Na popisovanie odporúčame alternatívne nasledovné produkty:

- tekuté kriedové popisovače, ako napr. edding 4095 kriedový značkovač
- bežné kriedy na tabule

⚠ Nebezpečenstvo poškodenia popisom nevhodnými produktami. Noteboard nepopisujte nikdy guľôčkovým perom, farebnou alebo obyčajnou ceruzkou, korekčnou tyčinkou, voskovkami, olejovou kriedou, fixkou (ako napr. permanentným popisovačom, zvyrazňovačom, perom na fólie atď). Je ťažké alebo nemožné ich z Noteboard odstrániť.

Pri popisovaní používajte len odporúčané produkty, pretože sa tieto dajú ľahko z tabuliek Noteboard odstrániť.

- Tabuľky Noteboard nasuňte z boku na drevený rošt.

Použitie PresenterFrame

Pomocou PresenterFrame môžete prezentovať vybrané vína tak, aby bola etiketa fľaše vína viditeľná aj pri zatvorených dverkách prístroja.

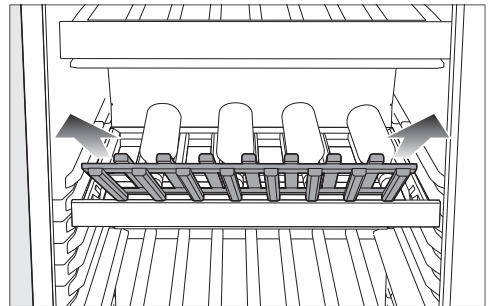

- PresenterFrame vyberte smerom nahor.

Zoznámte sa

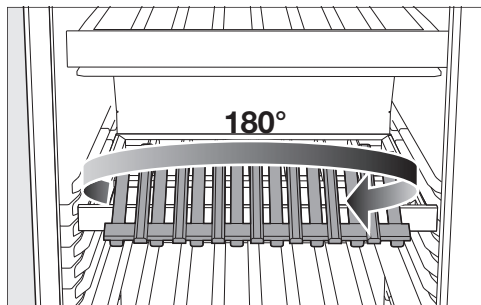

- Otočte PresenterFrame o 180° okolo vlastnej osi.

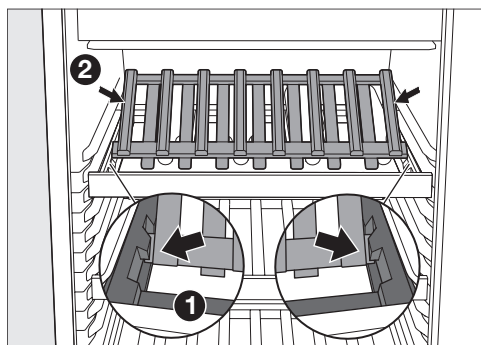

- Vložte PresenterFrame tak, aby zaklapol do držiaka v drevenom rošte na ľavej a pravej strane ①.

Tip: PresenterFrame bol vložený správne, keď sú vonkajšie strany PresenterFrame v jednej rovine s drevenými roštami ②.

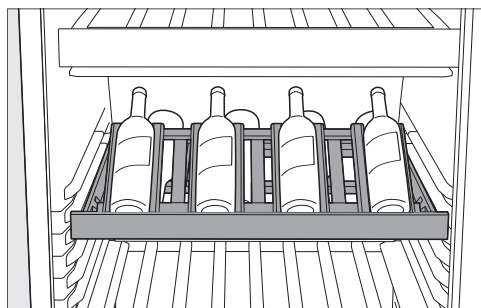

- Uložte fľaše vína na PresenterFrame.

Najmä fľaše vína, ktoré už boli otvorené, sa dajú do PresenterFrame optimálne uložiť.

- V prípade potreby zapnite prezentačné svetlo (viď kapitola „Zoznámenie“, časť „Režim nastavenia ⚙“), aby ste zvýraznili vybrané fľaše s vínom.

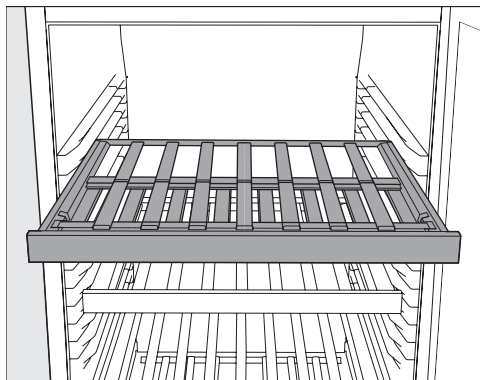

- Ak PresenterFrame nepotrebujete, otočte PresenterFrame o 180° okolo vlastnej osi a opäť ho založte do rámu v drevenom rošte.

Pred prvým použitím



- Odstráňte všetok obalový materiál a ochranné fólie.
- Vyčistite vnútro skrinky a príslušenstvo (viď kapitola „Čistenie a starostlivosť“).

Pripojenie vinotéky

- Pripojte vinotéku k elektrickej sieti podľa popisu v kapitole „Inštalácia“, odstavec „Elektrické pripojenie“.

Na displeji sa zobrazí Miele, potom .

Aktivácia pachového filtra (Active AirClean filter)

- Aktivujte zobrazenie filtra Active AirClean  (viď kapitola „Prispôsobenie nastavení“, odstavec „Aktivácia zobrazenia filtra Active AirClean “).

Zapnutie vinotéky



- Stlačte na displeji .

Ak sa na displeji dlhšie nič nedeje, displej sa prepne do úsporného režimu a stmavne.

Vinotéka začne chladieť a pri otvorených dvierkach sa rozsvieti vnútorné osvetlenie.

Podľa teploty v okolí a nastavenia môže trvať niekoľko hodín, kým sa dosiahne požadovaná teplota v jednotlivých zónach temperovania vína a bude sa trvalo zobrazovať.

Vypnutie vinotéky

- Stlačte .
- Ťahajte prstom doľava alebo doprava, pokiaľ sa v strede nezobrazí .
- Stlačte .

Chladenie a vnútorné osvetlenie sú vypnuté.

Na displeji sa zobrazí .

Upozornenie: Vinotéka nie odpojená od elektrickej siete keď je vypnutá.

Pri dlhšej neprítomnosti

Ak vinotéku pri dlhšej neprítomnosti vypnete, ale nevyčistíte, hrozí v zavretom stave nebezpečenstvo tvorby plesne.
Bezpodmienečne vyčistite vinotéku.



Ak vinotéku nebudete dlhšiu dobu používať, potom dbajte na nasledovné:

- Vinotéku vypnite.
- Vytiahnite sieťovú zástrčku alebo vypnite poistku domovej inštalácie.
- Aby ste vinotéku dostatočne vetrali a zabránili vzniku zápachu, vyčistite ju a nechajte ju otvorenú.

Nastavenie teplôt v jednotlivých zónach

Teploty v 2 temperujúcich zónach je možné nastaviť nezávisle od seba.

Na dlhodobé skladovanie vína sa odporúča teplota medzi 12 až 14 °C.

- Stlačte na displeji ukazovateľ teploty zóny temperovania vína, ktorej teplotu chcete nastaviť.
- **Spodná zóna temperovania vína:**
Kliknite na .
- Potiahnite prstom doľava alebo doprava, pokým sa v strede nezobrazí požadovaná teplota.
- Pre potvrdenie stlačte na displeji zvolenú teplotu.
- Na opustenie úrovne nastavovania stlačte .

Ukazovateľ teploty prejde opäť na zobrazenie skutočnej teploty, ktorá je momentálne v zóne temperovania vína.

Keď ste zmenili nastavenie teploty:

- Po niekoľkých hodinách skontrolujte ukazovateľ teploty. Až potom sa nastaví skutočná teplota.
- asi po 6 hodinách pri málo naplnenom prístroji
- asi po 24 hodinách pri plnom prístroji

Ak je teplota po tejto dobe príliš vysoká alebo príliš nízka:

- Nastavte teplotu znovu.

Možné nastavené hodnoty teploty

Teplotu je vo všetkých troch temperujúcich zónach možno nastaviť od 5 °C do 20 °C.

Zobrazenie teploty zón temperovania vína

Pri bežnej prevádzke sa na displeji zobrazuje **stredná, skutočná teplota** v príslušnej zóne temperovania vína.

Podľa teploty v miestnosti a nastavenia môže trvať niekoľko hodín, kým sa dosiahne požadovaná teplota a bude sa trvalo zobrazovať.

Nastavenie vlhkosti (ActiveHumidity) v dolnej zóne temperovania vína δ – Δ

Na správne fungovanie nastavenia vlhkosti je potrebná teplota okolia od 19 do 28 °C.

- Dotknite sa ukazovateľa teploty dolnej zóny temperovania vína.
- Potiahnite prstom doľava tak, aby sa δ – Δ zobrazila v strede.
- Stlačte δ – Δ .
- Ťahajte prstom doľava alebo doprava, pokiaľ sa v strede nezobrazí požadovaná vlhkosť (δ alebo $\Delta\Delta$).
- Pre potvrdenie stlačte na displeji zvolené nastavenie.
- Na opustenie úrovne nastavovania stlačte \leftarrow .

V závislosti od okolitej teploty a nastavenej vlhkosti môže trvať niekoľko dní, kým sa dosiahne a zobrazí požadovaná vlhkosť.

Možné hodnoty nastavenia pre vlhkosť vzduchu

Vlhkosť vzduchu môžete nastaviť v 2 stupňoch a prispôbiť ju tak svojim individuálnym potrebám.

- δ : nízka vlhkosť vzduchu
- $\Delta\Delta$: vysoká vlhkosť vzduchu

Majte na pamäti, že spotreba energie sa mierne zvyšuje s výškou nastavenej vlhkosti.

Ak chcete použiť spodnú zónu temperovania vína na dlhodobé skladovanie fliaš s prírodnými zátkami, odporúčame zvoliť vysokú úroveň vlhkosti $\Delta\Delta$.





Prispôsobenie nastavení

Vysvetlenia k nastaveniam



Keď sa nachádzate v nastavovacom režime , alarm dvierok alebo iné chybové hlásenia sú automaticky potlačené.

Nastavenie jasu prezentačného svetla



Prezentačné svetlo sa nastavuje samostatne na rôzne úrovne jasu pre každú jednotlivú zónu temperovania vína alebo sa úplne vypne.

- Stlačte .
- Ťahajte prstom doľava alebo doprava, pokiaľ sa v strede nezobrazí .
- Stlačte .
- Potiahnite prstom doľava alebo doprava, pokiaľ sa v strede nezobrazí požadovaná zóna temperovania vína.
- Stlačte na požadovanú zónu temperovania vína.
- Zvoľte požadovaný jas tak, že potiahnete po pruhu segmentov doľava alebo doprava (stupeň 1-7).
- Ak chcete prezentačné svetlo úplne vypnúť, potiahnite prstom doľava až kým pruh segmentov úplne nezhasne.
- Stlačením pruhu segmentov potvrdíte požadované nastavenie.
- Alternatívne: Stlačením  potvrdíte požadované nastavenie.
- Na opustenie úrovne nastavovania stlačte .

Zapnutie blokovacej funkcie /

- Stlačte .
- Potiahnite prstom doľava alebo doprava, pokiaľ sa v strede nezobrazí .
- Stlačte .

Pri zapnutej blokovacej funkcii svieti  oranžovo.

- Na opustenie úrovne nastavovania stlačte .
- Otvorenie a zatvorenie dvierok prístroja. Až potom bude blokovacia funkcia  aktívna.

Krátka deaktivácia blokovacej funkcie /





- Stlačte na displeji ukazovateľ teploty zóny temperovania vína, ktorej teplotu chcete prestaviť.
- Stlačte  na asi 6 sekúnd.

Zobrazenie prejde na zmenu nastavenia teploty.

- Vykonajte teraz požadované nastavenia.

Otvorením a zatvorením dvierok prístroja sa blokovacia funkcia  opäť zapne.

Úplné vypnutie blokovacej funkcie /



- Stlačte .
- Stlačte  na asi 6 sekúnd.
- Potiahnite prstom doľava alebo doprava, pokiaľ sa v strede nezobrazí .
- Stlačte .

Pri vypnutej blokovacej funkcii svieti  bielym.

- Na opustenie úrovne nastavovania stlačte .

Zapnutie režimu sabat

Kým je zapnutý režim sabat , nemôžete robiť na Vašom prístroji zmeny nastavení.

- Stlačte .
- Ťahajte prstom doľava alebo doprava, pokým sa v strede nezobrazí .

- Stlačte .

 svieti na oranžovo.

- Na opustenie úrovne nastavovania stlačte .

 Aktivovaný režim sabat sa na displeji zobrazí na približne 3 sekundy.

Displej sa potom vypne.

Dbajte na to, aby boli dvierka riadne zatvorené, pretože sú vypnuté optické a akustické výstrahy.

Vypnutie režimu sabat

Funkcia režim sabat  sa asi po 80 hodinách automaticky vypne.

Funkciu režim sabat  môžete vypnúť aj skôr.

- Stlačte čierny displej.

Zobrazí sa .

- Stlačte .

 svieti na oranžovo.

- Stlačte opäť symbol .

Keď je režim sabat vypnutý, svieti symbol  bielym.

- Na opustenie úrovne nastavovania stlačte .

Zmena doby do spustenia alarmu dvierok

- Stlačte .

- Potiahnite prstom doľava alebo doprava, pokým sa v strede nezobrazí .

- Stlačte .

- Prejdite prstom doľava alebo doprava, pokým sa uprostred nezobrazí požadovaná doba medzi 30 sekundami a 3 minútami: 30 sekúnd sa zobrazuje uprostred.

- Pre potvrdenie stlačte na displeji zvolené nastavenie.

- Na opustenie úrovne nastavovania stlačte .

Prispôsobenie nastavení

Zriadenie Miele@home po prvý krát.



- Stlačte .
- Ťahajte prstom doľava alebo doprava, pokým sa v strede nezobrazí @.
- Stlačte @.
- Stlačte požadovaný spôsob pripojenia (APP alebo WPS).

Po úspešnom prihlásení sa na displeji zobrazí .

Ak nebolo možné vytvoriť spojenie, zobrazí sa .

- V tomto prípade spustíte postup znovu.
- Na opustenie úrovne nastavovania stlačte .



Deaktivácia WiFi pripojenia

- Stlačte .
- Ťahajte prstom doľava alebo doprava, pokým sa v strede nezobrazí @.
- Stlačte @.
- Pre deaktiváciu WiFi pripojenia stlačte .

Zobrazí sa .

- Na opustenie úrovne nastavovania stlačte .

Aktivácia WiFi pripojenia





- Stlačte .
- Ťahajte prstom doľava alebo doprava, pokým sa v strede nezobrazí @.
- Stlačte @.
- Pre opätovnú aktiváciu WiFi pripojenia stlačte .

Zobrazí sa .

- Na opustenie úrovne nastavovania stlačte .

Keď je WiFi pripojenie aktívne, svieti  na úvodnom displeji.

Nulovanie konfigurácie siete





- Stlačte .
- Ťahajte prstom doľava alebo doprava, pokým sa v strede nezobrazí @.
- Stlačte @.
- Potiahnite prstom doprava, pokým sa v strede nezobrazí .
- Stlačte .
- Stlačte .
- Na opustenie úrovne nastavovania stlačte .

Vynulujú sa všetky vykonané nastavenia a hodnoty zadané pre Miele@home.





WiFi pripojenie sa deaktivuje,  na displeji zhasne.

Pri likvidácii Vašej vinotéky, predaji alebo pri sprevádzkovaní použitej vinotéky vynulujte konfiguráciu siete. Všetky osobné údaje sa z vinotéky odstránia. Okrem iného už sa predošlý vlastník nemôže viac dostať k vinotéke.



Vypnutie tónu tlačidiel

- Stlačte .
 - Ťahajte prstom doľava alebo doprava, pokým sa v strede nezobrazí .
 - Stlačte .
- Keď je tón tlačidla vypnutý , svieti bielo.
- Na opustenie úrovne nastavovania stlačte .

Zapnutie tónu tlačidiel

- Stlačte .
 - Ťahajte prstom doľava alebo doprava, pokým sa v strede nezobrazí .
 - Stlačte .
- Keď je zapnutý tón tlačidiel,  svieti oranžovo.
- Na opustenie úrovne nastavovania stlačte .

Zmena hlasitosti výstražných a signálnych tónov /





- Stlačte .
- Ťahajte prstom doľava alebo doprava, pokým sa v strede nezobrazí .
- Stlačte .
- Zvoľte požadovanú hlasitosť tak, že potiahnete po pruhu segmentov doľava alebo doprava (stupeň 1-7).
- Ak chcete výstražné a signálne tóny úplne vypnúť, potiahnite prstom doľava, pokým pruh segmentov úplne nezasne.
- Stlačením pruhu segmentov potvrdíte požadované nastavenie.

Pri vypnutých výstražných a signálnych tónoch sa zobrazuje  bielym.



Pri zapnutých výstražných a signálnych tónoch sa zobrazuje  oranžovým.

- Na opustenie úrovne nastavovania stlačte .





Zmena jasu displeja

- Stlačte .
- Ťahajte prstom doľava alebo doprava, pokým sa v strede nezobrazí .
- Stlačte .
- Zvoľte požadovaný jas tak, že potiahnete po pruhu segmentov doľava alebo doprava (stupeň 1-7).
- Stlačením pruhu segmentov potvrdíte požadované nastavenie.
- Na opustenie úrovne nastavovania stlačte .

Zmena jednotky teploty °C/°F

- Stlačte .
 - Potiahnite prstom doľava alebo doprava, pokým sa v strede nezobrazí °C alebo °F.
 - Stlačením na °C alebo °F zmeníte jednotku teploty.
- Zobrazí sa °C alebo °F.
- Na opustenie úrovne nastavovania stlačte .



Vypnutie výstavnej prevádzky

- Stlačte .
- Stlačte .
- Ťahajte prstom doľava alebo doprava, pokým sa v strede nezobrazí .
- Stlačte .

Po vypnutí výstavnej prevádzky  sa vinotéka vypne a musíte ju opäť zapnúť.

Prispôsobenie nastavení

Vrátenie nastavení do stavu pri dodaní

- Stlačte .
- Ťahajte prstom doľava alebo doprava, pokým sa v strede nezobrazí .



- Stlačte .

Zobrazí sa .

- Stlačte .

Vinotéka sa vypne a musí sa znova zapnúť.

Aktivácia zobrazenia filtra Active AirClean

- Stlačte .
- Ťahajte prstom doľava alebo doprava, pokým sa v strede nezobrazí .
- Stlačte .

Keď je aktivovaný indikátor filtra Active AirClean, svieti  oranžovým.

- Na opustenie úrovne nastavovania stlačte .

Nikdy neodstraňujte typový štítok umiestnený vo vnútri prístroja. V prípade poruchy bude potrebný.

Dbajte na to, aby sa voda nedostala do elektroniky alebo do osvetlenia.

 Nebezpečenstvo poškodenia vniknutou vlhkosťou.

Para z parného čistiaceho stroja môže poškodiť plastové a elektrické komponenty.

Na čistenie vinotéky nepoužívajte žiaden parný čistiaci prístroj.

 Ohrozenie zdravia v dôsledku nečistôt.

Znečistenie, ktoré sa do vinotéky dostane zvonka (napr. aj zvyšky potravín alebo nápojov), môže pri zvýšenej teplote a vlhkosti vzduchu podporiť rast plesní vo vinotéke.

Do vinotéky ukladajte len čisté vínové fľaše a čisté príslušenstvo.

Upozornenia k čistiacemu prostriedku

Vo vnútornom priestore vinotéky používajte len čistiace a ošetrojúce prostriedky nezávadné pre potraviny.

Aby ste nepoškodili povrchové plochy, nepoužívajte **žiadne**

- čistiace prostriedky obsahujúce sódu, čpavok, kyseliny a chlór
- čistiace prostriedky na odstránenie vodného kameňa
- čistiace prostriedky na drhnutie (napr. drhnúci prášok, tekuté mlieko, drsné hubky)
- čistiace prostriedky obsahujúce rozpúšťadlá

- čistiace prostriedky na nerez
- čistiace prostriedky na umývačku riadu
- spreje na rúry na pečenie
- čistiace prostriedky pre sklokeramické varné dosky (výnimkou je čistenie čelného skla)
- čistiaci prostriedok na sklo (výnimka pri čistení čelného skla: čistiace prostriedky obsahujúce málo alkoholu, bez prísad napr. citróna alebo pod.),
- tvrdé hubky a kefy na drhnutie (napr. hubky na hrnce)
- odstraňovač nečistôt
- ostré kovové škrabky

Na čistenie odporúčame čistú savú utierku, vlažnú vodu a trochu prostriedku na ručné umývanie.

Príprava vinotéky na čistenie

- Vinotéku vypnite.

Na displeji sa zobrazuje  a chladenie je vypnuté.

- Vyberte vínové fľaše z vinotéky a skladujte ich na chladnom mieste.
- V prípade potreby vyberte všetky odnímateľné časti na vyčistenie (viď kapitola „Oboznámenie“, odstavec „Zostavenie vnútorného priestoru“).
- Pred čistením drevených roštov odstráňte Noteboards (označovacie tabuľky).

Čistenie a údržba

Čistenie vnútorného priestoru

Vinotéku čistite pravidelne, najmenej ale raz za mesiac.

Ak nečistoty dlhšiu dobu pôsobia, za určitých okolností sa už nedajú odstrániť.

Povrchy by sa mohli zafarbiť alebo zmeniť.

Odstraňujte nečistoty najlepšie ihneď.

- Vnútrotný priestor vyčistite čistou hubkou, vlažnou vodou a malým množstvom prostriedku na umývanie riadu.
- Všetky časti umyte ručne, nie v umývačke riadu.
- Všetky časti z **dreva** vyčistite mierne vlhkou utierkou, **nesmú** byť vlhké.

 Nebezpečenstvo poškodenia nevhodným čistiacim prostriedkom.

Čistenie popisovacích líšt (poznámkových tabuliek) čistiacim prostriedkom môže poškodiť ich povrchovú úpravu.

Poznámkové tabuľky čistite len čistou vodou.

- Po vyčistení ich utrite čistou vodou a vysušte utierkou.
- Aby ste zabezpečili dostatočné vetranie vinotéky a zabránili vzniku zápachu, nechajte vinotéku ešte na krátky čas otvorenú.

Výmena Active AirClean filtra (pachový filter)

Nové filtre Active AirClean dostanete u servisnej služby Miele, u špecializovaného predajcu alebo v internetovom obchode Miele.

Filter Active AirClean sa nachádza za popisovacou lištou (Noteboard) medzi zónami regulácie teploty vína.

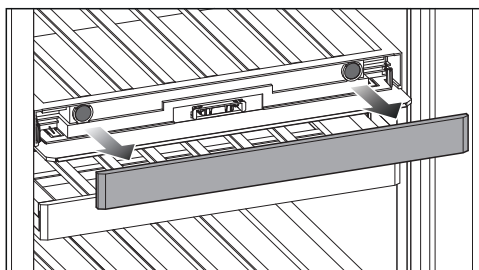

- Vytiahnite Noteboard.

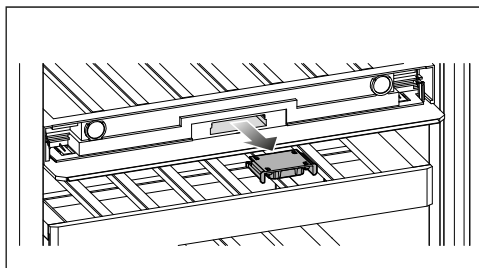

- Vytiahnite držiak filtra.

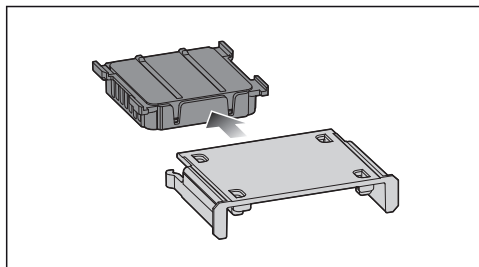

- Vytiahnite von použitý filter Active AirClean.

- Použitý filter Active AirClean zlikvidujte s domovým odpadom.

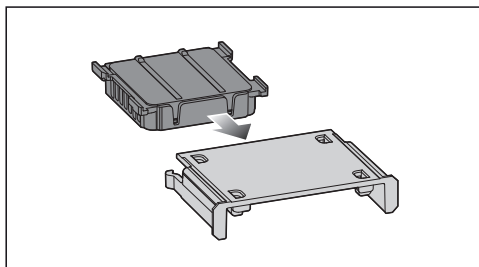

- Vložte nový filter Active AirClean do držiaka filtra.

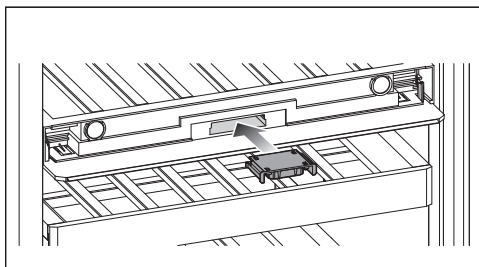

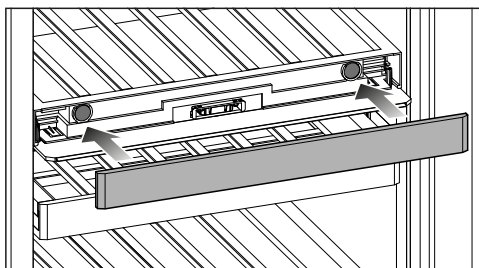

- Nasadte držiak filtra s novým filtrom AirClean.



- Založenie Noteboard

Potvrďte výmenu Active AirClean filtra

- Stlačte symbol  na displeji.

 zmizne z displeja a počítadlo času sa vynuluje.

Čistenie čela prístroja a bočných stien

Ak nečistoty dlhšiu dobu pôsobia, nedajú sa už odstrániť a povrchy sa môžu zafarbiť alebo zmeniť. Povrchy by sa mohli zafarbiť alebo zmeniť. Odstráňte najlepšie ihneď nečistoty z prednej časti prístroja a z bočných stien.

Všetky povrchy sú citlivé na poškrabanie a môžu sa zafarbiť alebo zmeniť, ak prídu do styku s nevhodnými čistiacimi prostriedkami. Prečítajte si prosím informácie v odstavci „Pokyny k čistiacim prostriedkom“ na začiatku tejto kapitoly.

- Povrchy čistite čistou penovou utierkou, prostriedkom na umývanie riadu a teplou vodou. Na čistenie môžete použiť aj čistú, vlhkú utierku z mikrovlákná bez použitia čistiaceho prostriedku.
- Po vyčistení utrite čistou vodou a vysušte všetko mäkkou utierkou.
- Dvierka prístroja vyčistite čistiacim prostriedkom na sklo.

Čistenie a údržba

Čistenie tesnenia na dvierkach

 Nebezpečenstvo poškodenia nesprávnym čistením.

Pri ošetrovaní tesnenia dvierok olejmi alebo tukmi môže tesnenie ostať pórovité.

Neošetrujte tesnenie dvierok olejom alebo tukmi.

- Tesnenie dvierok čistite pravidelne len čistou vodou a nakoniec tesnenie vyutierajte dôkladne utierkou.

Čistenie vetracích a odvetrávacích profilov

Usadený prach zvyšuje spotrebu energie.

- Pravidelne čistite vetracie profily štetcom alebo vysávačom (použite na to napr. sací štetec pre vysávač Miele).

Po čistení

- Všetky časti vložte do vinotéky.
- Vinotéku zapnite.
- Vložte opäť fľaše s vínom do vinotéky a zatvorte dvierka prístroja.

Automatické odmrazovanie

Vinotéka sa automaticky odmrazuje.

Väčšinu chýb a porúch môžete odstrániť sami. V mnohých prípadoch môžete ušetriť čas a peniaze, pretože nemusíte volať servisnú službu.

Ďalšie informácie o tom, ako odstrániť poruchy sami, nájdete na www.miele.sk/support/customer-assistance.







Až do odstránenia poruchy podľa možnosti neotvárajte vinotéku, aby ste udržali stratu chladu čo najmenšiu.

















Problém	Príčina a odstránenie
Kompresor sa zapína stále častejšie a na dlhšiu dobu, teplota vo vinotéke klesá.	Sú zastavané alebo zaprášené vetracie a odvetrávacie profily. <ul style="list-style-type: none">■ Nezakrývajte vetracie a odvetrávacie profily.■ Z vetracích a odvetrávacích profilov pravidelne odstraňujte prach.
	Často boli otvárané dvierka prístroja. Alebo bolo uskladnené veľké množstvo nových fliaš s vínom. <ul style="list-style-type: none">■ Dvierka prístroja otvárajte len v prípade potreby a čo najkratšie. Potrebná teplota sa po určitej dobe opäť nastaví sama. Potrebná teplota sa po určitej dobe opäť nastaví sama.
	Nie sú správne zatvorené dvierka prístroja. <ul style="list-style-type: none">■ Zatvorte dvierka prístroja. Potrebná teplota sa po určitej dobe opäť nastaví sama. Potrebná teplota sa po určitej dobe opäť nastaví sama.
	Teplota okolia je príliš vysoká. O čo vyššia je teplota okolia, o to dlhšie beží kompresor. <ul style="list-style-type: none">■ Dbajte na pokyny v kapitole „Inštalácia“, odstavec „Miesto umiestnenia“.
	Teplota vo vinotéke je nastavená príliš nízko. <ul style="list-style-type: none">■ Opravte nastavenie teploty.

Odstrániť problémy









Všeobecné problémy s vinotékou

Problém	Príčina a odstránenie
Požadovaná vlhkosť vzduchu v spodnej zóne temperovania vína sa nenastaví.	Teplota okolia je príliš vysoká alebo príliš nízka. ■ Zabezpečte teplotu okolia od 19 po 28 °C.
	Teplota v spodnej zóne temperovania vína je nastavená príliš vysoko. ■ Na dlhodobé skladovanie vína sa odporúča teplota medzi 12 až 14 °C.
	Vlhkosť vzduchu v okolí je príliš nízka. ■ Ak je vlhkosť vzduchu v okolí veľmi nízka, môže sa stať, že sa za určitých okolností nedosiahne v zónach temperovania vína vysoká vlhkosť.
	Vlhkosť vzduchu vo vinotéke závisí hlavne od frekvencie a trvania otvárania dvierok, teploty a vlhkosti okolia, naplnenia a nastavenia prístroja.
Nezaznie výstražný tón, aj keď sú dvierka prístroja dlhší čas otvorené.	Nejedná sa o chybu. Výstražný tón bol v nastavovacom režime vypnutý. Ak chcete akustický alarm opäť zapnúť: ■ Stlačte  . ■ Ťahajte prstom doľava alebo doprava, pokým sa v strede nezobrazí  . ■ Stlačte  . ■ Zvoľte požadovanú hlasitosť tak, že potiahnete po pruhu segmentov doľava alebo doprava. ■ Stlačením pruhu segmentov potvrdíte požadované nastavenie. Pri zapnutých výstražných a signálnych tónoch sa zobrazuje  orange.





Hlásenia na displeji

Problém	Príčina a odstránenie
Na displeji svieti symbol  , vinotéka nemá žiaden chladiaci výkon, jej obsluha a vnútorné osvetlenie sú ale funkčné.	<p>Je zapnutá výstavná prevádzka.</p> <ul style="list-style-type: none"> ■ Stlačte . ■ Stlačte . ■ Ťahajte prstom doľava alebo doprava, pokým sa v strede nezobrazí . ■ Stlačte . <p>Po vypnutí výstavnej prevádzky  sa vinotéka vypne a musíte ju opäť zapnúť.</p>
Na displeji sa nič nezobrazuje. Je čierny.	<p>Je zapnutý režim sabat : Vnútorné osvetlenie je vypnuté a vinotéka chladí.</p> <ul style="list-style-type: none"> ■ Stlačte čierny displej. <p>Zobrazí sa .</p> <ul style="list-style-type: none"> ■ Stlačte . <p> svieti na oranžovo.</p> <ul style="list-style-type: none"> ■ Stlačte opäť symbol . <p>Keď je režim sabat vypnutý, svieti symbol  bielym.</p> <hr/> <p>Displej nie je správne pripojený k vinotéke.</p> <ul style="list-style-type: none"> ■ Nebola výmena závesov dvierok vykonaná správne? Opätovne skontrolujte spojenie medzi vinotékou a displejom (viď priložený návod na montáž). <hr/> <p>Zapnutý režim úspory energie: Ak je displej istú dobu bez dotyku, prepne sa do režimu úspory energie a stmavne.</p>
Na displeji svieti  , vinotéku nie je možné obsluhovať.	<p>Je zapnutá blokovacia funkcia.</p> <ul style="list-style-type: none"> ■ Na chvíľu odblokujte vinotéku alebo úplne vypnite funkciu blokovania (viď kapitola „Úprava nastavení“).
Na displeji svieti  a dodatočne zaznie signálny tón.	<p>Indikátor filtra ActiveAirClean  vám pripomína, že je potrebné vymeniť filter ActiveAirClean.</p> <ul style="list-style-type: none"> ■ Vymeňte filter ActiveAirClean (viď kapitola „Čistenie a údržba“, odstavec „Výmena filtra ActiveAirClean“). Potvrďte výmenu filtra ActiveAirClean stlačením  na displeji. <p> zhasne na displeji.</p>

Odstrániť problémy

Problém	Príčina a odstránenie
<p>Na displeji svieti žltým , dodatočne zaznie výstražný tón a vnútorné osvetlenie bliká.</p>	<p>Aktivoval sa alarm dvierok.</p> <ul style="list-style-type: none"> ■ Stlačte . <p>Výstražný tón prestane znieť,  zhasne a vnútorná kontrolka bez prerušenia svieti.</p>
<p>V zóne temperovania vína sa rozsvieti  na červeno a zaznie výstražný tón.</p>	<p>Bol aktivovaný teplotný alarm, zóna temperovania vína je v závislosti od nastavenej teploty príliš teplá alebo príliš studená.</p> <ul style="list-style-type: none"> ■ Stlačte . <p> zhasne a výstražný tón stíchne.</p> <p>Ukazovateľ teploty danej zóny temperovania vína zobrazuje približne 1 minútu blikaním najvyššiu teplotu, ktorá bola doteraz v zóne temperovania vína. Potom ukazovateľ teploty prejde na aktuálnu teplotu v zóne temperovania vína.</p> <p>Blikajúce zobrazenie teploty môžete predčasne zrušiť:</p> <ul style="list-style-type: none"> ■ Stlačte na displeji indikátor teploty zóny temperovania vína. <p>Najvyššia zobrazená teplota sa vymaže. Potom sa na ukazovateli teploty opäť objaví skutočná momentálna teplota zóny temperovania vína.</p> <ul style="list-style-type: none"> ■ Zrušte stav alarmu.
<p>Na displeji svieti červeným  a dodatočne zaznie výstražný tón.</p>	<p>Je zobrazený výpadok siete: Teplota vo vinotéke za posledné dni alebo hodiny výpadkom siete alebo prerušením dodávky prúdu stúpila príliš vysoko.</p> <ul style="list-style-type: none"> ■ Stlačte . <p> zhasne a výstražný tón stíchne.</p> <p>Na ukazovateli teploty asi 1 minútu bliká najvyššia teplota, ktorá bola doteraz vo vinotéke. Potom ukazovateľ teploty prejde na aktuálnu teplotu v mraziacej zóne.</p> <p>Blikajúce zobrazenie teploty môžete predčasne zrušiť:</p> <ul style="list-style-type: none"> ■ Stlačte ukazovateľ teploty. <p>Najvyššia zobrazená teplota sa vymaže. Potom sa na ukazovateli teploty opäť objaví skutočná momentálna teplota. Vinotéka potom pokračuje v prevádzke s posledným nastavením teploty.</p> <ul style="list-style-type: none"> ■ Zrušte stav alarmu.

Odstrániť problémy









Problém	Príčina a odstránenie
Na displeji svieti červeným , prípadne sa zobrazí chybový kód F s číslicami. Dodatočne zaznie výstražný tón.	<p>Vyskytla sa porucha.</p> <ul style="list-style-type: none">■ Vypnite výstražný tón dotykcom na displeji .■ Zavolajte servisnú službu. <p>Pre nahlásenie poruchy potrebujete k zobrazenému kódu chyby aj označenie modelu a číslo výrobku Vášho prístroja. Tieto informácie si môžete dať priamo zobraziť:</p> <ul style="list-style-type: none">■ Dotknite sa pritom displeja . <p>Na displeji sa zobrazia potrebné údaje prístroja.</p> <p>Potvrdením  opustíte informačné ukazovatele a opäť sa Vám zobrazí chybový kód.</p> <p>Vinotéku môžete vypnúť aj priamo z displeja porúch.</p> <hr/> <p>Zobrazuje sa chyba prístroja: Tento ukazovateľ má vždy prednosť a preruší ihneď každé nastavenie, ktoré chcete práve navoliť.</p> <p>Chyba prístroja sa zobrazí uprednostnene pred jestvujúcim alarmom dvierok a/alebo teplotou.</p>

Odstrániť problémy

Vnútorne osvetlenie

Problém	Príčina a odstránenie
 Nebezpečenstvo úrazu elektrickým prúdom pri odkrytých kábloch. Zložením krytu osvetlenia môžete dôjsť do kontaktu s časťami pod napätím. Neodstraňujte kryt osvetlenia. LED osvetlenie smie vymieňať a opravovať výlučne servisná služba.	

 Nebezpečenstvo úrazu LED osvetlením. Osvetlenie zodpovedá rizikovej skupine RG 2. Keď je kryt pokazený, môže dôjsť k zraneniu očí. Pri pokazenom kryte lampy sa nepozerajte optickými nástrojmi (lupou alebo podobnými) z bezprostrednej blízkosti do osvetlenia.	
--	--

Problém	Príčina a odstránenie
Nefunguje vnútorné osvetlenie.	Vinotéka nie je zapnutá. ■ Vinotéku zapnite.
	Režim sabat  je zapnutý: Displej je čierny a vinotéka chladí. ■ Stlačte čierny displej. Zobrazí sa  . ■ Stlačte  .  svieti na oranžovo. ■ Stlačte opäť symbol  . Keď je režim sabat vypnutý, svieti symbol  bielym.
	Vnútorne osvetlenie sa asi po 15 minútach pri otvorených dviernkach z dôvodu prehriatia automaticky vypne. Ak toto nie je príčinou, vyskytuje sa porucha. ■ Zavolajte servisnú službu.
Vnútorne osvetlenie svieti aj pri zatvorených dviernkach.	Nejedná sa o chybu. Prezentačné svetlo je zapnuté. ■ Ak chcete vypnúť svetlo prezentéra, dotknite sa senzorového tlačidla svetla prezentéra  na displeji. Senzorové tlačidlo  už viac nesvieti oranžovým.

Pod www.miele.com/service získate informácie ako môžete sami odstrániť poruchy a o Miele náhradných dieloch.

Kontakt pri poruchách

Pri poruchách, ktoré neviete sami odstrániť, informujte napr. Vášho Miele odborného predajcu alebo Miele servisnú službu.

Miele zákaznícku službu môžete objednať online pod www.miele.com/service.

Kontaktné údaje Miele zákazníckej služby nájdete na konci tohto dokumentu.

Zákaznícka služba potrebuje označenie modelu a výrobné číslo (Fabr./SN/Nr.). Oba údaje nájdete na typovom štítku vo vnútri chladničky alebo v závislosti od modelu v nastavovacom režime pod informáciami **i**.

Databáza EPREL

Od 1. marca 2021 bude možné nájsť informácie k označovaniu spotreby energie a požiadavkách na ekologický dizajn v európskej databáze produktov (EPREL). Cez nasledovný link <https://ep-rel.ec.europa.eu/> sa dostanete do databázy produktov. Tu budete vyzvaný zadať označenie modelu.

Označenie modelu nájdete na typovom štítku vo vnútri chladničky alebo v závislosti od modelu v nastavovacom režime pod informáciami **i**.



XXXXXX ← Nr. XX/XXXXXXXXXX.

WEINTEMPERATURSCHRANK-UNTERTISCHMODELL
 MULTITEMPERATURE WINE STORAGE CABINET-UNDERCOUNTER TOP
 ARMOIRE DE MISE EN TEMP. DES VINS/BOC. ENCASTRABLE SOUS PLAN
 ARMARIO P. ACCORDIONAMENTO VINO/CAJONERA POUTRUSOJO ENCOMERA
 ВИННЫЙ ТЕМПЕРАТУРНЫЙ ШКАФ

Klasse/Class Classe/Clase SN-ST	Ap-Typ/AP-Type AP-Type/AP-Tipo	Bruttinhalt/Gross Capacity Volume Brut/Capacidad Bruta XXXX l	Gefriervermögen/Freezing Capacity Pouvoir de Congel/Capac. Congeladora
---------------------------------------	-----------------------------------	---	---

<table style="width: 100%; font-size: x-small;"> <tr> <td style="width: 10%;">Nutzinhalt Net Capacity</td> <td style="width: 10%;">Ges. Tot</td> <td style="width: 10%;">/K /R</td> <td style="width: 10%;">/G /F</td> <td style="width: 10%;">/WEIN /WINE</td> <td style="width: 10%;">/KALT /CHILL</td> </tr> <tr> <td>Volume Ut Capac. Util</td> <td>Tot</td> <td>/R /F</td> <td>/C /C</td> <td>/WINE /WINE</td> <td>/CHILL /CHILL</td> </tr> </table>	Nutzinhalt Net Capacity	Ges. Tot	/K /R	/G /F	/WEIN /WINE	/KALT /CHILL	Volume Ut Capac. Util	Tot	/R /F	/C /C	/WINE /WINE	/CHILL /CHILL	<p>R600a: XXg</p>
Nutzinhalt Net Capacity	Ges. Tot	/K /R	/G /F	/WEIN /WINE	/KALT /CHILL								
Volume Ut Capac. Util	Tot	/R /F	/C /C	/WINE /WINE	/CHILL /CHILL								

Záruka

Záručná doba predstavuje 2 roky.

Ďalšie informácie nájdete na dodaných záručných podmienkach.

Príslušenstvo na dokúpenie

Univerzálna utierka z mikrovlákna

Utierka z mikrovlákna pomáha pri odstraňovaní otláčkov prstov a miernych znečistení na nerezových čelných častiach, paneloch prístrojov, oknách, nábytku, oknách áut.

Sada utierok MicroCloth

Sada utierok MicroCloth pozostáva z univerzálnej utierky, utierky na sklo a utierky na vysoký lesk.

Utierky sú mimoriadne odolné voči roztrhnutiu a opotrebovaniu. Vďaka ich veľmi jemným mikrovláknam dosahujú utierky vysoký čistiaci výkon.

MicroCloth HyClean

MicroCloth HyClean je univerzálna antibakteriálna utierka, obzvlášť vhodná voči roztrhnutiu a opotrebovaniu. Môže sa používať navlhčená aj suchá, s čistiacim prostriedkom alebo bez neho.

Filter Active AirClean

Filter Active AirClean medzi zónami temperovania vína zaisťuje optimálnu výmenu vzduchu a tým jeho vysokú kvalitu.

Montážna súprava Side-by-Side

Na inštaláciu vinotéky „side-by-side“ (vedľa seba) s iným chladiacim prístrojom/vinotékou budete potrebovať inštalačnú súpravu Side-by-side.

Príslušenstvo na dokúpenie si môžete objednať v internetovom obchode Miele. Tieto výrobky dostanete aj prostredníctvom servisnej služby Miele (viď koniec tohto návodu na použitie) a u Vášho špecializovaného predajcu Miele.

Miesto inštalácie

 Nebezpečenstvo poškodenia vysokou vlhkosťou vzduchu.

Pri vysokej vlhkosti vzduchu sa môže kondenzát zrážať na vonkajších stenách vinotéky.

Táto kondenzačná voda môže spôsobiť koróziu na vonkajších stenách prístroja.

Umiestnite prístroj v suchej a/alebo klimatizovanej miestnosti s dostatočným vetraním.

Po umiestnení prístroja sa prosím presvedčte, či sa dvierka správne zatvárajú a či sú dodržané uvedené ventrie a odvetrávacie profily a či bol prístroj zabudovaný podľa popisu.

 Nebezpečenstvo požiaru a poškodenia zariadenia vydávajúcim teplom.

Prístroje vyžarujúce teplo sa môžu vznietiť a spôsobiť požiar vinotéky.

Neukladajte prístroje odovzdávajúce teplo, ako napr. mini rúru na pečenie, dvojplatinčku alebo toaster na vinotéku.

 Hrozí nebezpečenstvo požiaru a poškodenia otvoreným ohňom.

Otvorené plamene môžu vinotéku zapáliť.

Nedržte otvorený plameň ako napr. sviečku v blízkosti vinotéky.

Vhodná je suchá, dobre vetrateľná miestnosť.

Pri voľbe miesta inštalácie myslite prosím na to, že ak vinotéku postavíte v bezprostrednej blízkosti kúrenia, sporáka alebo iného zdroja tepla, stúpne jej spotreba energie.

Zabráňte priamemu slnečnému žiareniu.

O čo vyššia je teplota v okolí, o to dlhšie beží kompresor a tým je vyššia spotreba energie.

Pri zabudovaní vinotéky dbajte okrem iného na nasledovné:

- Zásuvka musí byť umiestnená mimo zadnej steny prístroja a musí byť v prípade núdze ľahko prístupná.
- Zástrčka a sieťový kábel prístroja sa nesmú dotýkať zadnej steny vinotéky, pretože by sa vibráciami prístroja tieto mohli poškodiť.
- Ani iné prístroje sa nesmú pripájať do zástrčiek v oblasti zadnej strany prístroja.
- Pri umiestňovaní vinotéky dbajte na to, aby sa sieťový kábel nezacvikol alebo nepoškodil.
- Viacnásobné zástrčky alebo rozvodové lišty ako aj iné elektrické prístroje (napr. halogénové trafo) sa nesmú umiestňovať a prevádzkovať v zadnej časti prístroja.
- Podlaha v mieste inštalácie musí byť vodorovná a rovná a musí mať rovnakú výšku ako okolitá podlaha.

Inštalácia

Klimatická trieda

Vinotéka je určená len pre určitú klimatickú triedu (rozsah teploty v okolí), ktorej hranice musia byť dodržané.

Klimatická trieda je uvedená na typovom štítku vo vnútri prístroja.

Klimatická trieda	Teplota okolia
SN	10 až 32 °C
N	16 až 32 °C
ST	16 až 38 °C
T	16 až 43 °C
SN-ST	10 až 38 °C
SN-T	10 až 43 °C

Nižšia teplota v okolí spôsobuje dlhší prestoj kompresora, takže vinotéka nedokáže udržať potrebnú teplotu.

Požiadavky na vetranie a odvetrávanie

 Nebezpečenstvo požiaru a poškodenia nedostatočným vetraním. Ak nemá vinotéka dostatočné vetranie, spúšťa sa častejšie kompresor a beží dlhšiu dobu. Toto spôsobuje zvýšenú spotrebu energie a vyššiu prevádzkovú teplotu kompresora, následkom toho môže byť poškodenie kompresora.

Dbajte na dostatočné vetranie a odvetrávanie vinotéky.

Bezpodmienečne dodržujte uvedené vetracie a odvetrávacie profily.

Vetracie a odvetrávacie profily nesmú byť prikryté alebo zastavené.

Okrem toho musia byť pravidelne čistené od prachu.

Vzduch na zadnej stene vinotéky sa ohrieva. Preto musí byť zabezpečený bezproblémový prívod vzduchu (viď odstavec „Rozmery prístroja“).

Inštalácia viacerých vinoték/ chladničiek

 Poškodenie kondenzátom na vonkajších stenách prístroja. Pri vysokej vlhkosti vzduchu sa môže kondenzát zrážať medzi vonkajšími stenami vinotéky a spôsobiť koróziu. Vinotéku zásadne **neumiestňujte priamo** vedľa iných vinoték/chladničiek.

Je nevyhnutné dodržať vzdialenosť minimálne 70 mm medzi prístrojmi.

Vašu vinotéku však môžete nainštalovať „side-by-side“ s niektorými modelmi, ktoré majú v bočnej stene integrované vyhrievanie.

Tip: Informujte sa prosím u Vášho špecializovaného predajcu, aké kombinácie sú možné s Vaším prístrojom.

Zmena smeru otvárania dvierok

Vinotéka je dodávaná s pravými dvierkami. Ak sú potrebné ľavé dvierka, musíte zmeniť ich otváranie (viď priložený návod na montáž).

Tip: Aby ste zabránili počas výmeny dorazu dvierok poškodeniu dvierok a Vašej podlahy, rozložte vhodnú podložku na podlahu pred prístroj.

 Nebezpečenstvo poranenia a poškodenia časťami pod napätím.

Pri výmene závesu dvierok prichádzajte do kontaktu s časťami pod napätím.

Pred výmenou závesu dvierok odpojte sieťovú zástrčku.

 Riziko zranenia a poškodenia v dôsledku veľkej hmotnosti dvierok. Ak otváranie dvierok predstavuje jedna jediná osoba, hrozí nebezpečenstvo poranenia a poškodenia. Otváranie dvierok vymieňajte bezpodmienečne s pomocou ďalšej osoby.

Inštalácia

Montáž priloženého distančného držiaka

Na dosiahnutie deklarovanej spotreby energie ako aj zabráneniu tvorby kondenzátu pri vysokej teplote prostredia je potrebné použiť distančné držiaky. S namontovanými distančnými držiakmi sa hĺbka vinotéky zväčší približne o 15 mm.

Ak sa nepoužijú distančné držiaky, ich neprítomnosť nemá vplyv na funkčnosť vinotéky. Pri malej vzdialenosti od steny sa ale mierne zvýši spotreba energie.

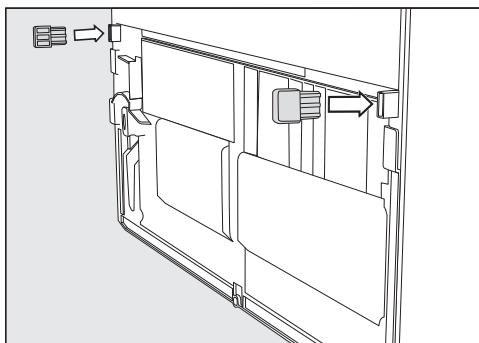

- Namontujte distančné držiaky na zadnú stranu vinotéky dole vľavo a dole vpravo.

Inštalácia vinotéky

⚠ Nebezpečenstvo úrazu a poškodenia prevrátením sa vinotéky. Ak vinotéku umiestňuje jedna jediná osoba, hrozí nebezpečenstvo poranenia a poškodenia. Vinotéku vždy umiestňujte pomocou druhej osoby.

⚠ Nebezpečenstvo poškodenia a poranenia narážaním dvierok prístroja. Dvierka prístroja môžu narážať na stenu v miestnosti a tým sa poškodiť. Pri sklenených dvierkach môže poškodené sklo spôsobiť poranenia. Chráňte dvierka prístroja pred nárazom, napr. plstným dorazom na stene.

⚠ Nebezpečenstvo poškodenia podlahy. Posúvanie vinotéky môže spôsobiť poškodenie podlahy. Po citlivých podlahách pohybujte vinotékou opatrne.

Pre ľahké umiestnenie sa na zadnej strane vinotéky nachádzajú rukoväte pre transport a dole prepravné kolieska.

Tip: Vinotéku umiestňujte len keď je prázdna.

- Vinotéku umiestnite podľa možnosti čo najbližšie k plánovanému miestu.
- Pripojte vinotéku k elektrickej sieti podľa popisu v kapitole „Inštalácia“, časť „Elektrické pripojenie“.
- Vinotéku opatrne presúvajte na určené miesto.

- Vinotéku postavte s distančnými držiakmi (ak sú namontované) alebo zadnou stranou prístroja priamo k stene.

Vyrovnanie vinotéky

⚠ Nebezpečenstvo poškodenia a úrazu pri vypadnutí dvierok prístroja alebo prevrátení vinotéky.

Ak doplnková nastavovacia noha na spodnom uchytení dvierok nedosadá správne na zem, môžu vypadnúť dvierka prístroja, alebo sa môže vinotéka prevrátiť.

Priloženým vidlicovým kľúčom vyskrutkujte nastavovaciu nohu tak, aby dosadla na podlahu.

Potom otočte nastavovacou nohou o ďalšiu štvrt otáčky.

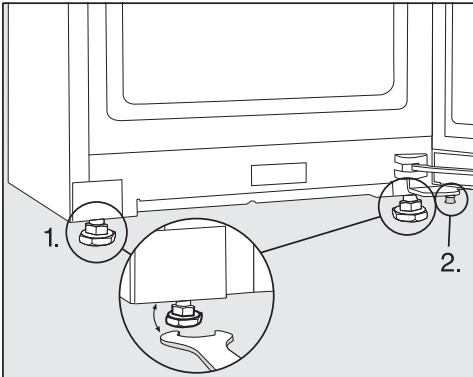

- Vycentrujte vinotéku pomocou vodo váhy a priloženého vidlicového kľúča a podoprite dvierka prístroja.

1. Nastavte predné nastavovacie nohy.
2. Vyskrutkujte dodatočnú nastavovaciu nohu tak, aby bola umiestnená na podlahe. Potom otočte nastavovacou nohou o ďalšiu štvrt otáčky.

Integrácia vinotéky do kuchynskej linky

Vinotéku je možné obstarvať kuchynskými skrinkami.

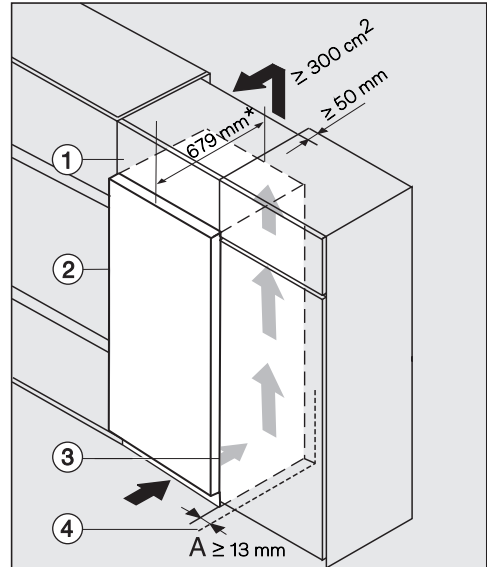

- ① horná skrinka
- ② skrinka na víno, hĺbka dvierok = 75 mm
- ③ kuchynská skrinka
- ④ stena

* Pri vinotékach s predmontovaným distančným držiakom sa zväčšuje hĺbka prístroja o asi 15 mm.

Inštalácia

 Nebezpečenstvo požiaru a poškodenia nedostatočným vetraním. Ak nemá vinotéka dostatočné vetranie, spúšťa sa častejšie kompresor a beží dlhšiu dobu. Toto spôsobuje zvýšenú spotrebu energie a vyššiu prevádzkovú teplotu kompresora, následkom toho môže byť poškodenie kompresora.

Dbajte na dostatočné vetranie a odvetrávanie vinotéky.

Bezpodmienečne dodržujte uvedené vetracie a odvetrávacie profily.

Vetracie a odvetrávacie profily nesmú byť prikryté alebo zastavené.

Okrem toho musia byť pravidelne čistené od prachu.

O čo väčší je vetrací prierez od to šetrnejšie pracuje kompresor.

■ Vinotéku umiestnite vedľa kuchynskej skrinky ③.

- Predná časť prístroja musí vyčnievať minimálne o hĺbku dvierok voči čelu kuchynskej skrinky. Tak sa dá prístroj bez problémov otvoriť a zatvoriť.
- Pri inštalácii vinotéky vedľa steny ④ je potrebná vzdialenosť (**A**) medzi stenou ④ a vinotékou ② na strane závesu.
- Na zladenie vinotéky s výškou kuchynskej linky možno nad vinotéku namontovať príslušnú nastavnú skrinku ①.

Nad celkovou šírkou nastavnej skrinky musí byť odvetrávací kanál s hĺbkou 50 mm.

Prierez odvetrávacieho profilu nad stropom miestnosti musí byť minimálne 300 cm², aby sa mohol nerušene odťahovať zahriaty vzduch.

Rozmery prístroja

Rozmery/pohľad zhora

Všetky rozmery sú uvedené v mm.

Správna funkcia vinotéky je zabezpečená, ak sa určené vetracie a odvetrávacie prierezy udržuju voľné.

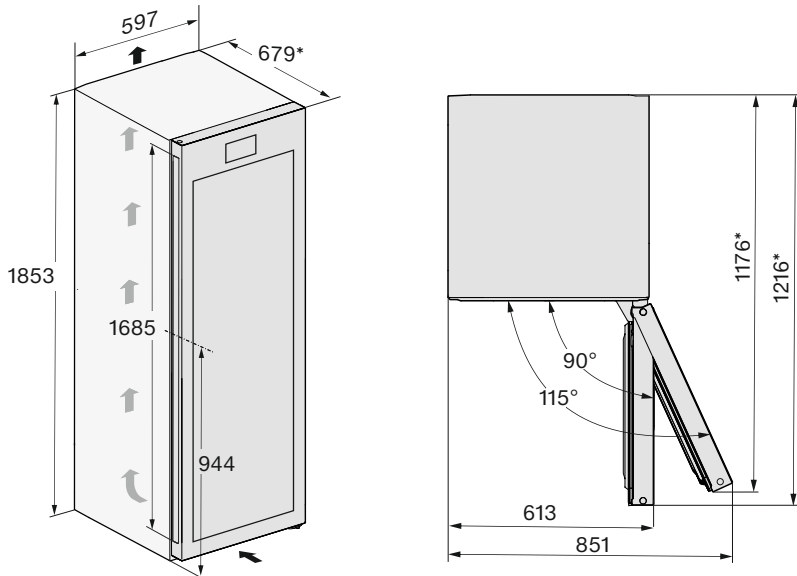

* Rozmer bez namontovaného distančného držiaka. Ak sa priložené distančné držiaky použijú, zväčší sa hĺbka prístroja o 15 mm.

Inštalácia

Inštaláčn  rozmery/pohľad zhora Side-by-Side

Ďalšie informácie n jdete v tejto kapitole, odstavce „Umiestnenie viacer ch chladni iek vedľa seba“ a v n vode na mont a, ktor  je priložený k mont aanej sade Side-by-Side.

Všetky rozmery s  uvedené v mm.

Korektn  funkcia vinot ky/chladni iek je zabezpe en , ak sa ur en  vetracie a odvetr vacie prierezy udr uj  voľn .

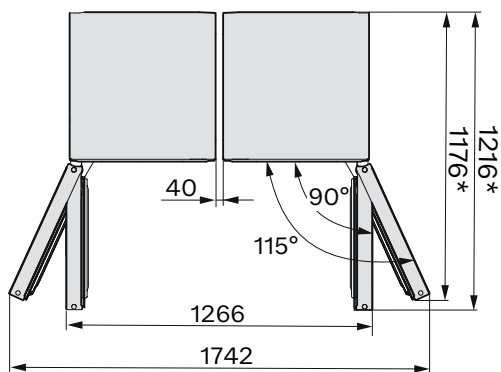
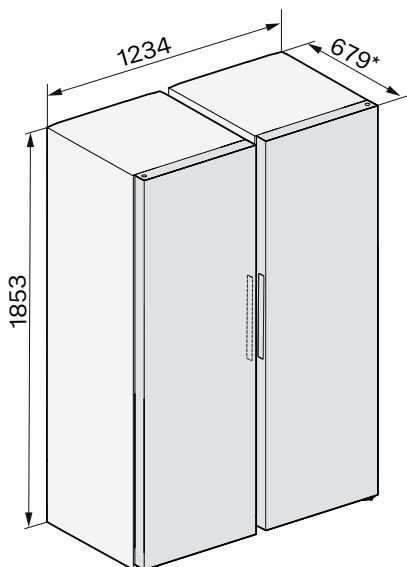

* Rozmer bez namontovan ho distan n ho dr iaka. Ak sa priložený distan n  dr iak pou ij , zvä s  sa hĺbka pr stroja o 15 mm.

Prípojky

Všetky rozmery sú uvedené v mm.

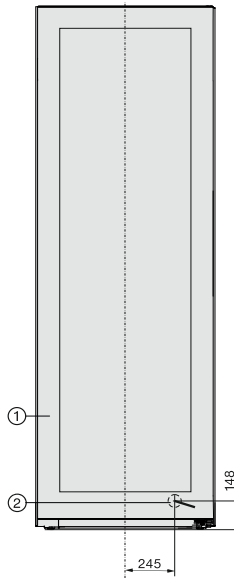

- ① pohľad spredu
- ② Prívodný sieťový kábel, dĺžka = 2.000 mm
Dlhší prívodný sieťový kábel môžete objednať u servisnej služby Miele.

Inštalácia

Elektrické pripojenie

Vinotéku môžete zapojiť výlučne s priloženým pripojovacím sieťovým káblom k zásuvke s ochranným kontaktom.

Vinotéku umiestnite tak, aby bola zásuvka voľne prístupná. Ak nie je zástrčka voľne dostupná, zabezpečte, aby v mieste inštalácie bolo k dispozícii zariadenie odpájajúce všetky póly.

⚠ Nebezpečenstvo požiaru prehriatím.

Prevádzka vinotéky na viacnásobných zásuvkách a predlžovacích kábloch môže spôsobiť preťaženie káblov.

Z bezpečnostných dôvodov nepoužívajte viacnásobné zásuvky a predlžovacie káble.

Elektrická inštalácia musí byť v súlade s príslušnými normami VDE 0100.

Z bezpečnostných dôvodov odporúčame v domovej inštalácii príslušnej pre elektrické pripojenie prístroja použitie prúdového chrániča (RCD) typu .

Poškodený prívodný sieťový kábel môže byť nahradený len špeciálnym káblom rovnakého typu (dostať u servisnej služby Miele). Z bezpečnostných dôvodov môže výmenu vykonať len kvalifikovaný autorizovaný odborník, alebo servisná služba Miele.

O menovitom príkone a príslušnom istení informuje návod na použitie alebo typový štítok. Porovnajte tieto údaje s parametrami elektrickej prípojky v mieste inštalácie. V prípade pochybností sa spýtajte kvalifikovaného elektrikára.

Dočasná alebo trvalá prevádzka sebestačného alebo nie sieťovo synchronizovaného zariadenia na dodávku energie (ako napr. ostrovné siete, back-up systémy) je možná. Predpokladom pre prevádzku je, aby malo zariadenie na do-

dávku energie údaje v súlade s nariadením EN 50160 prípadne porovnateľné.

Ochranné opatrenia určené pre inštaláciu tohto Miele produktu v domácnosti musia byť zabezpečené aj pre ostrovnú prevádzku alebo nie sieťovú synchronizovanú prevádzku čo sa týka jej funkcie ako aj spôsobu práce, alebo musia byť nahradené rovnocennými opatreniami pri inštalácii. Tak ako je to napríklad popísané v aktuálnom zverejnení VDE-AR-E 2510-2.

Rozmery pripojenia

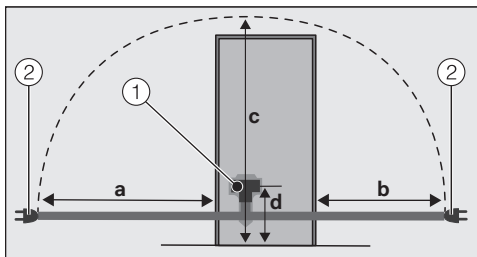

Zadná stena chladničky/vinotéky

- ① zástrčka prístroja
- ② sieťová zásuvka

a	b	c	d
1 800 mm	1 400 mm	2 100 mm	200 mm

Pripojenie vinotéky

- Zasuňte zástrčku prístroja.

Dbajte na to, aby prístrojová zástrčka správne zaklapla.

- Zasuňte zástrčku vinotéky do zásuvky.

Vinotéka je teraz pripojená na elektrickú sieť.

Miele týmto prehlasuje, že táto vinotéka zodpovedá smernici 2014/53/EU.

Úplný text prehlásenia o zhode EÚ je k dispozícii na jednej z nasledujúcich internetových adries:

- Produkty, na stiahnutie www.miele.sk

frekvenčné pásmo	2,4000 GHz – 2,4835 GHz
------------------	----------------------------

maximálny vysielací výkon	< 100 mW
---------------------------	----------

Autorské práva a licencie

Pre obsluhu a riadenie komunikačného modulu využíva Miele vlastné alebo iné softwarové aplikácie, na ktoré sa nevzťahujú licenčné podmienky platné pre tzv. otvorený software. Tieto aplikácie alebo softwarové komponenty sú chránené autorským právom. Je nutné rešpektovať právomoci spoločnosti Miele a tretích strán, vyplývajúce z autorského práva.

Súčasťou komunikačného modulu integrovaného v prístroji sú tiež softwarové komponenty, ktoré sú v rámci licenčných podmienok upravujúcich otvorený software predávané ďalej. Príslušné komponenty s otvoreným zdrojovým kódom spolu s príslušnými údajmi o autorských právach, kópiami aktuálne platných licenčných podmienok a prípadne ďalšie informácie sú dostupné lokálne prostredníctvom IP adresy a internetového prehliadača (<https://<IP adresa>/Licenses>). Úpravy popredajných záruk licenčných podmienok pre komponenty s otvoreným zdrojovým kódom vymedzené na tomto mieste platia len vo vzťahu k príslušným držiteľom práv.

Miele s.r.o.
Mlynské nivy 16
821 09 Bratislava
Tel.: +421 2 58 103 111
Servis-tel.: +421 2 58 103 131
E-mail: info@miele.sk
Internet: www.miele.sk

Servisná služba Miele
príjem servisných zákaziek
0800 MIELE1
(0800 643 531)

Miele & Cie. KG
Carl-Miele-Straße 29
33332 Gütersloh
Nemecko

KWTS 4785 ...

sk-SK

M.-Nr. 12 547 560 / 01