

## Lietošanas instrukcija Saldētava













Pirms uzstādīšanas, instalācijas, ekspluatācijas sākšanas **obligāti** izlasiet lietošanas un montāžas instrukciju. Tādējādi jūs pasargāsiet sevi un izvairīsieties no iespējamiem iekārtas bojājumiem.

# Saturs

---

<b>Drošības norādījumi un brīdinājumi</b> .....	5
<b>Jūsu ieguldījums vides aizsardzībā</b> .....	16
<b>Uzstādīšana</b> .....	17
Uzstādīšanas vieta .....	17
Prasības attiecībā uz gaisa pievadi un izvadi .....	18
Vairāku aukstumiekārtu uzstādīšana .....	19
Uzstādīšana blakus citai iekārtai .....	19
Durvju eņģu maiņa .....	19
Komplektā iekļauto sienas starplikū montāža .....	20
Aukstumiekārtas uzstādīšana.....	20
Aukstumiekārtas līmeņošana .....	21
Aukstumiekārtas iekļaušana virtuves iekārtu rindā .....	22
Iekārtas izmēri .....	24
Elektrotīkla pieslēgums.....	30
<b>Enerģijas taupīšana</b> .....	31
<b>Iekārtas apraksts</b> .....	32
Iekārtas apraksts .....	32
Sākuma ekrāns.....	34
Darbības principa izpratne .....	34
Iestatījumu režīms  .....	35
Iekšējais izkārtojums .....	37
Augšējās atvilktnes noliekšana.....	37
Saldēšanas atvilktnē XXL Box.....	37
Pievienotie piederumi .....	37
Papildus pasūtāmie piederumi .....	38
<b>Aukstumiekārtas ieslēgšana un izslēgšana</b> .....	39
Pirms pirmās lietošanas reizes .....	39
Aukstumiekārtas pievienošana.....	39
Aukstumiekārtas ieslēgšana.....	39
Aukstumiekārtas izslēgšana.....	39
Kas ir jāievēro ilgākas prombūtnes laikā .....	40
<b>Pareiza temperatūra</b> .....	41
Temperatūras rādījums .....	41
Temperatūras iestatīšana.....	41
Iestatījumu iespējamās vērtības .....	41

<b>Intensīvās saldēšanas funkcijas izmantošana .....</b>	<b>42</b>
<b>Citu iestatījumu veikšana .....</b>	<b>43</b>
Paskaidrojumi par attiecīgajiem iestatījumiem .....	43
Viesību režīms  .....	43
Bloķēšanas funkcijas  /  ieslēgšana .....	43
Sabata režīms  .....	44
Informācija par sabata režīmu <b>i</b> .....	44
Laika līdz durvju brīdinājuma signāla  aktivēšanai maiņa .....	45
Miele@home .....	45
Skaņas brīdinājumu vai signālu  /  skaļuma maiņa .....	47
Ekrāna spilgtuma  maiņa .....	47
Demonstrācijas režīma  izslēgšana .....	48
Sākotnējo iestatījumu atiestatīšana  .....	48
Informācija <b>i</b> .....	48
<b>Temperatūras un durvju brīdinājuma signāls .....</b>	<b>49</b>
<b>Saldēšana un uzglabāšana .....</b>	<b>51</b>
Kas notiek, sasaldējot svaigus pārtikas produktus? .....	51
Maksimālais sasaldējamo produktu daudzums .....	51
Gatavo dziļi sasaldēto produktu glabāšana .....	51
Svaigu pārtikas produktu sasaldēšana mājās apstākļos .....	52
Saldētu produktu uzglabāšanas laiks .....	53
Piederumu izmantošana .....	54
Ledus kubiņu gatavošana .....	54
<b>Atkausēšana .....</b>	<b>55</b>
<b>Tīrīšana un kopšana .....</b>	<b>56</b>
Norādījumi par tīrīšanas līdzekļiem .....	56
Aukstumiekārtas sagatavošana tīrīšanai .....	57
Iekšpuses tīrīšana .....	57
Piederumu tīrīšana ar rokām vai trauku mašīnā .....	58
Izņemiet un izjauciet piederumus, lai tos notīrītu .....	58
Iekārtas priekšpuses un sānu sienu tīrīšana .....	59
Durvju blīvējuma tīrīšana .....	60
Gaisa pievades un izvades atveru tīrīšana .....	60
Pēc tīrīšanas .....	60
<b>Problēmu novēršana .....</b>	<b>61</b>
<b>Trokšņu cēloņi .....</b>	<b>70</b>

# Saturs

---

<b>Klientu apkalpošanas dienests</b> .....	71
Kontaktinformācija traucējumu gadījumā.....	71
Datubāze EPREL .....	71
Garantija .....	71
<b>Garantijas noteikumi</b> .....	72
<b>Atbilstības deklarācija</b> .....	73
<b>Autortiesības un licences</b> .....	74

## Drošības norādījumi un brīdinājumi

Šī aukstumiekārta atbilst obligāto drošības noteikumu prasībām. Tomēr nepareiza lietošana var radīt traumas personām un materiālus zaudējumus.

Pirms aukstumiekārtas ekspluatācijas sākšanas rūpīgi izlasiet lietošanas un montāžas instrukciju. Tajā ir sniegti svarīgi norādījumi par iebūvēšanu, drošību, lietošanu un apkopi. Tādējādi pasargāsiet sevi un nesabojāsiet aukstumiekārtu.

Saskaņā ar standartu IEC 60335-1 Miele norāda, ka visa sniegtā informācija par aukstumiekārtas uzstādīšanu, kā arī norādījumi par drošību un brīdinājumi ir obligāti jāizlasa un jāievēro.

Miele nevar uzņemties atbildību par zaudējumiem, kas ir radušies šo norādījumu neievērošanas dēļ.

Saglabājiet lietošanas un montāžas instrukciju un nododiet to kopā ar iekārtu, ja mainās tās īpašnieks.

# Drošības norādījumi un brīdinājumi

---

## Paredzētā izmantošana

► Aukstumiekārta ir paredzēta lietošanai māj-saimniecībās un māj-saimniecības apstākļiem līdzīgās uzstādīšanas vietās, piemēram,  
– veikalos, birojos un līdzīgā darba vidē;  
– zemnieku saimniecībās;  
– viesnīcās, moteļos, pansijās un citās līdzīgās iestādēs klientu vajadzībām.

Šī aukstumiekārta nav paredzēta lietošanai ārpus telpām.

► Lietojiet šo aukstumiekārtu tikai pārtikas produktu atdzesēšanai un uzglabāšanai, svaigu produktu sasaldēšanai un saldētu produktu uzglabāšanai, kā arī ledus gabaliņu gatavošanai mājas apstākļos. Nekādi citi izmantošanas veidi nav atļauti.

► Aukstumiekārta nav piemērota medikamentu, asins plazmas, laboratorijas preparātu un līdzīgu Medicīnisko produktu regulā minēto vielu vai produktu glabāšanai un atdzesēšanai. Nepareiza aukstumiekārtas izmantošana var izraisīt uzglabājamo produktu kvalitātes zudumus vai sabojāšanos. Turklāt aukstumiekārta nav piemērota izmantošanai sprādzienbīstamās vietās.

Miele neatbild par zaudējumiem, kas ir radušies paredzētajam nolūkam neatbilstošas izmantošanas vai nepareizas apkopes dēļ.

► Personas (tostarp bērni), kuras ierobežotu fizisko, garīgo un uztveres spēju vai pieredzes trūkuma un nezināšanas dēļ nevar droši lietot aukstumiekārtu, nedrīkst darboties ar to bez uzraudzības.

Šīs personas drīkst darboties ar aukstumiekārtu bez uzraudzības tikai tad, ja tām ir izskaidrota droša tās izmantošana und tās izprot iespējamos riskus.

### **Bērni un sadzīves tehnika**

- ▶ Bērniem, kuri ir jaunāki par 8 gadiem, jāatrodas drošā attālumā no aukstumiekārtas vai tie pastāvīgi jāuzrauga.
- ▶ Bērni no astoņu gadu vecuma drīkst lietot aukstumiekārtu bez pieaugušo uzraudzības, ja tiem ir izskaidroti visi iekārtas drošas lietošanas nosacījumi. Bērniem ir jāpazīst un jāsaprot iespējamie riski, ko var izraisīt nepareiza iekārtas lietošana.
- ▶ Bērni nedrīkst bez uzraudzības tīrīt aukstumiekārtu vai veikt tās apkopi.
- ▶ Uzraugiet bērnus, kuri uzturas aukstumiekārtas tuvumā. Nekad neļaujiet bērniem spēlēties ar iekārtu.
- ▶ Nosmakšanas risks! Bērni, spēlējoties ar iepakojuma materiālu (piemēram, plēvi), var tajā ietīties vai pārvilkt to sev pār galvu un nosmakt. Glabājiet iepakojuma materiālu bērniem nepieejamā vietā.

# Drošības norādījumi un brīdinājumi

---

## Tehniskā drošība

► Aukstumaģenta cirkulācijas kontūra hermētiskums ir pārbaudīts. Aukstumiekārta atbilst attiecīgajiem drošības nosacījumiem, kā arī atbilstošajām ES direktīvām.



► Šī aukstumiekārta satur aukstumaģentu izobutānu (R600a), dabisku gāzi, kas ir ļoti draudzīga videi, taču uzliesmojoša. Šis aukstumaģents nekaitē ozona slānim un nepalielina siltumnīcefektu.

Šī videi draudzīgā aukstumaģenta izmantošana daļēji ir izraisījusi ierīces darbības trokšņa palielināšanos. Visā dzesēšanas sistēmā līdz ar kompresora darbības trokšņiem var būt dzirdamas šalcošas skaņas. Šos efektus diemžēl nevar novērst, taču tie nekādi neietekmē aukstumiekārtas darbības jaudu.

Transportējot un iebūvējot / uzstādot aukstumiekārtu, pievērsiet uzmanību, lai netiktu bojāta neviena dzesēšanas sistēmas daļa. Aukstumaģenta noplūde var izraisīt acu savainojumus.

Bojājumu gadījumā:

- izvairieties no atklātas uguns un liesmu avotiem;
- atvienojiet aukstumiekārtu no elektrotīkla;
- dažas minūtes vēdiniet telpu, kurā atrodas aukstumiekārta;
- paziņojiet klientu apkalpošanas dienestam.

► Jo vairāk aukstumaģenta ir aukstumiekārtā, jo lielākai ir jābūt telpai, kurā aukstumiekārta tiks novietota. Iespējamās noplūdes gadījumā pārāk mazā telpā var izveidoties uzliesmojošs gāzes un gaisa maisījums. Uz 8 g aukstumaģenta ir jābūt vismaz 1 m<sup>3</sup> telpas. Aukstumaģenta daudzums ir norādīts uz identifikācijas datu plāksnītes aukstumiekārtas iekšpusē.



## Drošības norādījumi un brīdinājumi

---

► Uz aukstumiekārtas tehnisko datu plāksnītes norādītajiem pieslēguma datiem (drošinātāji, frekvence, spriegums) ir jābūt vienādiem ar elektrotīkla datiem, lai neradītu iekārtas bojājumus. Salīdziniet datus pirms pieslēgšanas.

Ja rodas šaubas, konsultējieties ar kvalificētu elektrotehnikas speciālistu.

► Aukstumiekārtas elektrodrošība ir garantēta tikai tad, ja tā ir savienota ar atbilstoši ierīkotu zemējuma sistēmu. Šī drošības pamatprasība ir obligāti jāievēro. Ja rodas šaubas, ļaujiet, lai elektroinstalāciju pārbauda kvalificēts elektrotehnikas speciālists.

► Ir iespējama pagaidu vai ilglaicīga darbība no autonomas vai nesinhronizētas energoapgādes iekārtas (piemēram, autonomajiem tīkliem, dublējošajām sistēmām). Šādas darbības priekšnoteikums ir energoapgādes iekārtas atbilstība EN 50160 vai līdzīga standarta prasībām.

Ēkas instalācijā un šajā Miele ierīcē paredzēto aizsardzības pasākumu funkcijas un darbības veids ir jānodrošina arī autonomā vai nesinhronā režīmā vai arī tie ir jāaizstāj ar līdzvērtīgiem pasākumiem attiecībā uz instalāciju. Tas ir aprakstīts, piemēram, jaunākajā VDE-AR\_E 2510-2 laidienā.

► Ja komplektācijā iekļautais tīkla pieslēguma kabelis ir bojāts, tas ir jānomaina ar oriģinālo detaļu, lai nepieļautu lietotāja apdraudējumu. Miele garantē atbilstību drošības prasībām tikai tad, ja tiek izmantotas oriģinālās rezerves daļas.

► Sadalītāji vai pagarinātāji nesniedz nepieciešamo drošību (ugunsbīstamība). Nepieslēdziet ar tiem aukstumiekārtu elektrotīklam.

► Ja mitrums iekļūst iekārtas elektriskajās daļās vai barošanas kabeļī, var rasties īsslēgums. Tāpēc nedarbiniet aukstumiekārtu mitrās vietās vai vietās, kur tā var tikt apšļakstīta (piemēram, garāžā, veļas mazgātavā).

► Šo aukstumiekārtu nedrīkst izmantot vietā, kas nav stacionāra (piemēram, uz kuģa).

## Drošības norādījumi un brīdinājumi

---

- ▶ Aukstumiekārtas bojājumi var apdraudēt lietotāja drošību. Pārbaudiet, vai iekārtai nav redzamu bojājumu. Nekad nelietojiet bojātu aukstumiekārtu.
- ▶ Šo aukstumiekārtu nav paredzēts lietot kā iebūvētu iekārtu.
- ▶ Uzstādīšanas un apkopes, kā arī remontdarbu laikā aukstumiekārta ir jāatvieno no elektrotīkla. Aukstumiekārta no elektrotīkla ir atvienota tikai tad, ja:
  - elektroinstalācijas drošinātāji ir izslēgti vai
  - elektroinstalācijas skrūvējamie drošinātāji ir pilnībā izskrūvēti, vai
  - barošanas kabelis ir atvienots no elektrotīkla. Ja barošanas kabelis ir aprīkots ar kontaktdakšu, atvienojiet to no elektrotīkla, velkot kontaktdakšu, nevis kabeli.
- ▶ Nepareizi veikti uzstādīšanas un apkopes vai remonta darbi var nopietni apdraudēt iekārtas lietotāju.  
Uzstādīšanas un apkopes vai remonta darbus drīkst veikt tikai Miele pilnvaroti speciālisti.
- ▶ Garantija tiek zaudēta, ja aukstumiekārtas labošanas darbus neveic Miele pilnvarots klientu apkalpošanas dienests.
- ▶ Bojātās daļas drīkst aizstāt tikai ar oriģinālajām Miele rezerves daļām. Tikai šādu rezerves daļu lietošanas gadījumā Miele garantē, ka drošības prasības ir pilnībā izpildītas.
- ▶ Šī aukstumiekārta īpašu prasību dēļ (piemēram, attiecībā uz temperatūru, mitrumu, ķīmisko izturību, noturību pret berzi un vibrāciju) ir aprīkota ar īpašu apgaismojumu. Šo spuldzi drīkst izmantot tikai paredzētajam nolūkam. Spuldze nav piemērota telpu apgaismošanai. Nomaiņu drīkst veikt tikai pilnvarots speciālists vai Miele Klientu apkalpošanas dienests. Šajā aukstumiekārtā ir vairāki gaismas avoti, kuriem ir vismaz energoefektivitātes klase F.

### Atbilstoša uzstādīšana

- ▶ Durvju atdures maiņu (ja tā ir nepieciešama) veiciet atbilstoši pievienotajai montāžas instrukcijai.
- ▶ Aukstumiekārtas ar S burtu modeļa apzīmējumā var uzstādīt blakus vienu otrai.
  - Veiciet uzstādīšanu saskaņā ar pievienoto montāžas instrukciju.
  - Nemainiet durvju atduri, jo aukstumiekārtu izvietojums ir iepriekš noteikts.
- ▶ Uzstādiet aukstumiekārtu ar otras personas palīdzību.

# Drošības norādījumi un brīdinājumi

---

## Pareiza izmantošana

- ▶ Aukstumiekārta ir paredzēta lietošanai noteiktā klimata klasē (apkārtējās temperatūras diapazonā), kuras robežvērtības ir jāievēro. Klimata klase ir norādīta uz aukstumiekārtas iekšpusē piestiprinātās identifikācijas datu plāksnītes. Zemāka apkārtējā temperatūra izraisa ilgāku kompresora dīkstāves laiku, tāpēc aukstumiekārta nevar uzturēt nepieciešamo temperatūru.
- ▶ Gaisa pievadīšanas un novadīšanas atveres nedrīkst noslēgt vai aizsegt ar dažādiem priekšmetiem. Pretējā gadījumā netiek nodrošināta nevainojama ventilācija. Palielinās enerģijas patēriņš un ir iespējami iekārtas detaļu bojājumi.
- ▶ Ja iekārtā vai iekārtas durvīs uzglabājat taukus vai eļļu saturošus pārtikas produktus, pievērsiet uzmanību, lai iespējami noplūdušās taukvielas, piemēram, eļļa, nenonāktu saskarē ar iekārtas plastmasas daļām. Tas var radīt sprieguma plaisas iekārtas plastmasas daļās un izraisīt šo daļu lūšanu vai plīšanu.
- ▶ Ugunsgrēka un sprādziena risks. Neuzglabājiet aukstumiekārtā sprādzienbīstamas vielas un produktus, kas satur degošas, strauji izplūstošas gāzes (piemēram, aerosolus). Elektriskās daļas var izraisīt uzliesmojošu gāzu maisījumu aizdegšanos.
- ▶ Sprādziena risks. Nelietojiet aukstumiekārtā elektriskās ierīces (piemēram, saldējuma aparātu). Tas var radīt dzirksteļošanu.
- ▶ Savainojumu un bojājumu risks. Neglabājiet saldēšanas zonā kārbas un pudeles ar gāzētiem dzērieniem vai šķidrumiem, kas var sa-  
sālt. Kārbas vai pudeles var pārsprāgt.
- ▶ Savainojumu un bojājumu risks. Pudeles, kas ir ievietotas saldēšanas zonā paātrinātai dzesēšanai, ir jāizņem ne vēlāk kā pēc stundas. Pudeles var pārsprāgt.
- ▶ Savainojumu risks. Nepieskarieties saldētiem produktiem un metāla daļām ar slapjām rokām. Rokas var apsaldēt.

## Drošības norādījumi un brīdinājumi

---

► Savainojumu risks. Nekādā gadījumā tūlīt pēc izņemšanas no saldētavas nelieciēt mutē ledus gabaliņus un saldējumu, it īpaši, ja tam ir augsts ūdens saturs. Saldēto produktu ļoti zemā temperatūra var izraisīt lūpu vai mēles apsaldējumus.

► Atkārtoti nesasaldējiet daļēji atkusušus vai atkusušus produktus. Izlietojiet tos, cik drīz vien iespējams, jo produkti zaudē uzturvērtību un bojājas. Pēc vārīšanas vai cepšanas atkausētos produktus var atkal sasaldēt.

► Lietojot uzturā produktus, kam beidzies derīguma termiņš, pastāv saindēšanās risks.

Derīguma termiņu ietekmē dažādi faktori, piemēram, pārtikas produktu svaigums, kvalitāte un uzglabāšanas temperatūra. Ievērojiet pārtikas produktu ražotāja ieteikto uzglabāšanas termiņu un uzglabāšanas norādījumus.

### Piederumi un rezerves daļas

► Izmantojiet tikai oriģinālos Miele piederumus. Ja iekārtā ir uzstādītas vai iebūvētas nepiederīgas daļas, garantija un / vai ražotāja atbildība par izstrādājumu tiek anulēta.

► Miele garantē funkcijas nodrošinošo rezerves daļu piegādi līdz 15 gadiem, bet vismaz 10 gadus pēc jūsu aukstumiekārtas sērijas ražošanas pārtraukšanas.

# Drošības norādījumi un brīdinājumi

---

## Tīršana un kopšana

- ▶ Neapstrādājiet durvju blīvējumu ar eļļām vai ziedēm. Pretējā gadījumā durvju blīvējums ar laiku kļūs porains.
- ▶ Tvaika tīrītāja radītais mitrums var sasniegt zem sprieguma esošās iekārtas daļas un izraisīt īsslēgumu. Aukstumiekārtas tīršanai un atkausēšanai nekad neizmantojiet tvaika tīrītāju.
- ▶ Smaili vai asi priekšmeti bojā aukstuma ģeneratoru un aukstumiekārta kļūst nelietojama. Tāpēc smailus un asus priekšmetus nedrīkst izmantot, lai noņemtu:
  - apsarmojumu un apledojumu;
  - piesalušus ledus slāņus un pārtikas produktus.
- ▶ Atkausēšanas nolūkos nekad neievietojiet iekārtā elektriskos sildelementus vai sveces. Tā tiks bojātas iekārtas plastmasas detaļas.
- ▶ Neizmantojiet atkausēšanas aerosolus vai ledus noņēmējus. Tie var veidot sprādzienbīstamas gāzes, saturēt šķīdinātājus vai vielas, kas bojā plastmasas daļas vai var būt kaitīgi veselībai.

## Pārvadāšana

- ▶ Aukstumiekārtu vienmēr pārvietojiet vertikālā pozīcijā un transportēšanai paredzētajā iepakojumā, lai nerastos nekādi bojājumi.
- ▶ Savainojumu un bojājumu risks. Pārvietojiet aukstumiekārtu ar otras personas palīdzību, jo aukstumiekārta ir smaga.

### Nolietotās iekārtas likvidēšana

- ▶ Šajā gadījumā sabojājiēt savas vecās iekārtas durvju aizslēgu. Tādējādi novērsīsiet iespēju, ka bērni spēlējoties ieslēdzas iekārtā un nokļūst dzīvībai bīstamā situācijā.
- ▶ Dzesinātāja noplūde var izraisīt acu traumas! Nesabojājiēt nevienu saldēšanas sistēmas daļu, piemēram:
  - pārdurot iztvaikotāja dzesētājiēvielas kanālus;
  - samezgliojot cauruļvadus;
  - noskrāpējiēt virsmas pārklājiējumu.

### Simbols uz kompresora (atkarībā no modeļa)

Šis norādījiējums attiecas tikai uz otrējiēzējiējo pārstrādi. Parastas lietošanas laikā riski nepastāviē.



- ▶ Kompresorā esošā eļļa, ja to norij vai tā iekļūst elpceļos, ir bīstama dzīvībai.

# Jūsu ieguldījums vides aizsardzībā

## Transportēšanas iepakojuma likvidēšana

Iepakojums pasargā aukstumiekārtu no iespējamiem bojājumiem pārvadāšanas laikā. Iepakojuma materiāli ir izraudzīti, ņemot vērā vides aizsardzības un materiālu otrreizējās izmantošanas prasības, tādēļ tos var pārstrādāt.

Iepakojumu otrreizēja pārstrāde ļauj taupīt izejmateriālus un mazina atkritumu daudzumu materiālu apritē. Jūsu piegādātājs iepakojumu pieņems atpakaļ.

## Nolietotas iekārtas utilizācija

Elektriskās un elektroniskās ierīces bieži satur vērtīgus materiālus. Tās satur arī noteiktas vielas, maisījumus un detaļas, kas bija nepieciešamas to darbībai un drošībai. Ja šie materiāli nokļūst sadzīves atkritumos vai ar tiem rīkojas neatbilstoši, tie var kaitēt cilvēku veselībai un videi. Tāpēc nekādā gadījumā nepieļaujiet nolietotās iekārtas nokļūšanu sadzīves atkritumos.

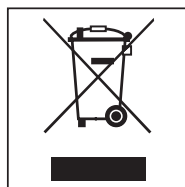

Nododiet to utilizācijai vietējās pašvaldības, specializētā tirgotāja vai Miele ierīkotajā oficiālajā elektrisko un elektronisko ierīču savākšanas un pieņemšanas punktā. Saskaņā ar likumu jūs atbildat par jebkuru personas datu dzēšanu no utilizācijai paredzētās likvidējamās iekārtas.

Parūpējieties, lai jūsu aukstumiekārtas cauruļvadi netiktu sabojāti, transportējot līdz pienācīgas, videi draudzīgas utilizācijas vietai.

Tādējādi tiks nodrošināts, ka dzesēšanas sistēmā esošais aukstumaģents un kompresorā esošā eļļa nenonāks apkārtējā vidē.

Lūdzu, rūpējieties, lai nolietotā iekārta līdz utilizācijai neradītu bīstamību bērniem. Atbilstoša informācija ir sniegta šīs lietošanas instrukcijas nodaļā “Drošības norādījumi un brīdinājumi”.



## Uzstādīšanas vieta

 Augsts gaisa mitrums var izraisīt bojājumus.

Augstā gaisa mitrumā uz aukstumiekārtas ārējām virsmām var veidoties kondensāts.

Šis ūdens kondensāts var izraisīt iekārtas ārsienu koroziju.

Uzstādiet aukstumiekārtu sausā telpā ar pietiekamu ventilāciju un / vai klimata kontroli.

Pēc uzstādīšanas pārļiecinieties, ka iekārtas durvis cieši aizveras un ir ievēroti norādītie gaisa pievades un izvades atveru šķēsgriezumu izmēri.

 Siltumu izstarojošu iekārtu izraisīts ugunsgrēka un bojājumu risks. Siltumu izstarojošas iekārtas var aizdegties un izraisīt aukstumiekārtas aizdegšanos.

Nenovietojiet uz aukstumiekārtas siltumu izstarojošas iekārtas, piemēram, minicepeškrāsnis, dubultās plīts virsmas vai tosterus.

 Atklātu liesmu izraisīts ugunsgrēka un bojājumu risks.

Atklātas liesmas var izraisīt aukstumiekārtas aizdegšanos.

Nenovietojiet aukstumiekārtas tuvumā atklātas liesmas avotus, piemēram, sveci.

Uzstādīšanai ir piemērota sausa, labi vēdināma telpa.

Izvēloties uzstādīšanas vietu, lūdzu, ņemiet vērā, ka aukstumiekārtas elektroenerģijas patēriņš palielinās, ja tā tiek uzstādīta tiešā apkures ierīču, plīts vai cita siltuma avota tuvumā. Nepieļaujiet tiešu saules staru iedarbību. Jo augstāka ir apkārtējā temperatūra, jo ilgāk darbosies kompresors un jo lielāks būs elektroenerģijas patēriņš.

Uzstādot aukstumiekārtu, papildus ir jāņem vērā turpmāk minētie nosacījumi.

- Kontaktligzda nedrīkst atrasties iekārtas aizmugurē un ārējās gadījumā tai ir jābūt viegli pieejamai.
- Kontaktdakša un barošanas kabelis nedrīkst pieskarties aukstumiekārtas aizmugurei, jo aukstumiekārtas vibrācijas var tos sabojāt.
- Arī citas iekārtas nedrīkst pievienot iekārtas aizmugurē esošai kontaktligzdaī.
- Nenovietojiet iekārtas aizmugurē pagarinātājus vai sadalītājus, kā arī citas elektroniskas iekārtas (piemēram, halogēnu transformatorus).
- Uzstādīšanas vietas grīdai ir jābūt horizontālai un līdzenai un vienā augstumā ar apkārtējo grīdu.

# Uzstādīšana

## Klimata klase

Aukstumiekārta ir paredzēta lietošanai noteiktā klimata klasē (telpas temperatūras diapazonā), kuras robežvērtības ir jāievēro.

Zemākā telpas temperatūrā paildzinās kompresora dīkstāves laiks. Tas var paaugstināt temperatūru aukstumiekārtā un tādējādi izraisīt bojājumus.

Klimata klase ir norādīta uz identifikācijas datu plāksnītes aukstumiekārtas iekšpusē.

Klimata klase	Telpas temperatūra
SN, N	līdz +32 °C
ST	līdz +38 °C
T	līdz +43 °C

Nevainojama darbība tiek nodrošināta, ja SN klimata klases saldētava tiek izmantota zemākās telpas temperatūrās (līdz -15 °C).

## Prasības attiecībā uz gaisa pievadi un izvadi

 Nepietiekama ventilācija var izraisīt ugunsgrēku un bojājumus.

Ja aukstumiekārta netiek pietiekami labi vēdināta, kompresors ieslēdzas biežāk un darbojas ilgāk. Tas rada palielinātu elektroenerģijas patēriņu un paaugstinātu kompresora darba temperatūru, kas savukārt var izraisīt kompresora bojājumus.

Pārliecinieties, ka aukstumiekārtai tiek nodrošināta pietiekama ventilācija.

Noteikti ievērojiet norādītos gaisa pievades un izvades atveru šķērsgriezumus.

Gaisa pievades un izvades atveres nedrīkst noslēgt vai aizsegt.

Turklāt no tām regulāri ir jāiztīra putekļi.

Gaiss pie aukstumiekārtas aizmugures sienas sasilst. Tāpēc ir jānodrošina brīva gaisa plūsma (skatiet nodaļu "Iekārtas izmēri").

## Vairāku aukstumiekārtu uzstādīšana

⚠ Kondensāts var izraisīt iekārtas āršienu bojājumus.

Augsta gaisa mitruma gadījumā starp aukstumiekārtu āršienām var veidoties kondensāts un izraisīt koroziju.

Ieteicams **nenovietot tieši** blakus aukstumiekārtai citas aukstumiekārtas.

Starp aukstumiekārtām ir jābūt vismaz 70 mm atstatumam.

## Uzstādīšana blakus citai iekārtai

Saldētavu var uzstādīt pa kreisi no otra ledusskapja, jo tā ir aprīkota ar integrētu apsildi labajā sānu malā (skatiet nodaļu "Iekārtas izmēri").

Arī ledusskapim ir jābūt aprīkotam ar integrētu apsildi kreisajā sānu malā.

Atkarībā no modeļa saldētavai ir pievienots uzstādīšanai blakus paredzēts montāžas komplekts. Pievienotā montāžas instrukcija paskaidro, kā aukstumiekārtas ir jāuzstāda viena otrai blakus.

**Norāde:** Lūdzu, jautājiet savam specializētajam tirgotājam, kādas kombinācijas ir iespējamas jūsu aukstumiekārtai.

## Durvju eņģu maiņa

⚠ Mainot durvju eņģu atduri, var gūt savainojumus un radīt bojājumus. Ja durvju eņģu atduri maina tikai viens cilvēks, paaugstinās savainojumu un bojājumu rašanās risks. Noteikti mainiet durvju eņģu atduri ar otras personas palīdzību.

Aukstumiekārta tiek piegādāta ar durvju eņģu atduri kreisajā pusē. Ja ir nepieciešama durvju eņģu atdure labajā pusē, durvju eņģu atdure ir jāmaina (skatiet pievienoto montāžas instrukciju).

Lūdzu, ņemiet vērā, ka durvju eņģu atduri nedrīkst mainīt, ja aukstumiekārtu ir paredzēts uzstādīt blakus otrai aukstumiekārtai.

# Uzstādīšana

## Komplektā iekļauto sienas starpliku montāža

Lai sasniegtu deklarēto elektroenerģijas patēriņu un nepieļautu ūdens kondensāta veidošanos augstā apkārtējās vides temperatūrā, izmantojiet sienas starplikas. Ar pievienotām sienas starplikām aukstumiekārtas dziļums palielinās par apmēram 15 mm.

Ja sienas starplikas netiek izmantotas, to neesība nekādi neietekmē aukstumiekārtas darbības. Tomēr, ja attālums līdz sienai ir mazāks, nedaudz palielinās elektroenerģijas patēriņš.

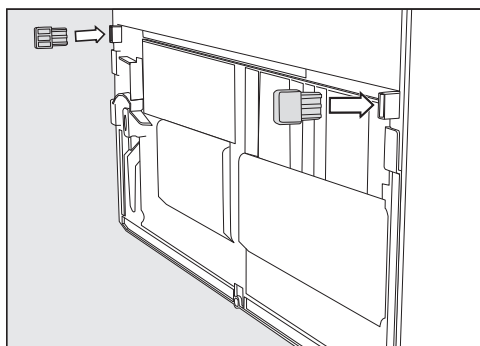

- Piemontējiet sienas starplikas aukstumiekārtas aizmugurē apakšā kreisajā un labajā pusē.

## Aukstumiekārtas uzstādīšana

⚠ Aukstumiekārtas apgāšanās var radīt savainojumus un bojājumus.

Ja aukstumiekārtu uzstāda tikai viens cilvēks, paaugstinās savainojumu un bojājumu rašanās risks.

Noteikti uzstādiet aukstumiekārtu ar otras personas palīdzību.

⚠ Iekārtas durvju atsitienu radīts bojājumu risks.

Iekārtas durvis var atsities pret telpas sienu un tikt sabojātas.

Komplektā iekļautais durvju atvēruma ierobežotājs ir jāierīko pirms aukstumiekārtas uzstādīšanas.

Pasargājiet iekārtas durvis no atsišanās, piemēram, ar filca atdurēm pie telpas sienas.

⚠ Grīdas bojājumu risks.

Aukstumiekārtas pārvietošana var radīt grīdas bojājumus.

Pa neizturīgām grīdām pārvietojiet aukstumiekārtu uzmanīgi.

Lai atvieglotu uzstādīšanu, aukstumiekārtas aizmugurē augšpusē ir transportēšanas rokturi un apakšpusē transportēšanas skrūvīši.

**Norāde:** Uzstādiet tikai tukšu aukstumiekārtu.

- Uzreiz novietojiet aukstumiekārtu iespējami tuvu paredzētajai uzstādīšanas vietai.
- Pieslēdziet aukstumiekārtu elektrotīklam, kā ir aprakstīts nodaļā "Elektrotīkla pieslēgums".

- Uzmanīgi pārvietojiet aukstumiekārtu uz tai paredzēto uzstādīšanas vietu.
- Novietojiet aukstumiekārtu ar sienas starplikām (ja tās ir uzstādītas) vai ar iekārtas aizmuguri tieši pie sienas.

## Aukstumiekārtas līmeņošana

⚠ Iekārtas durvju izkrišana vai aukstumiekārtas apgāšanās var radīt bojājumus un savainojumus.

Ja papildus regulējamā kāja pie apakšējā kronšteina stingri nebalstās uz grīdas, iekārtas durvis var izkrist vai aukstumiekārta var apgāzties.

Ar komplektā iekļauto uzgriežņatslēgu izskrūvējiet regulējamo kāju, līdz tā balstās uz grīdas.

Pēc tam izskrūvējiet regulējamo kāju vēl par ceturtdaļu apgrieziena.

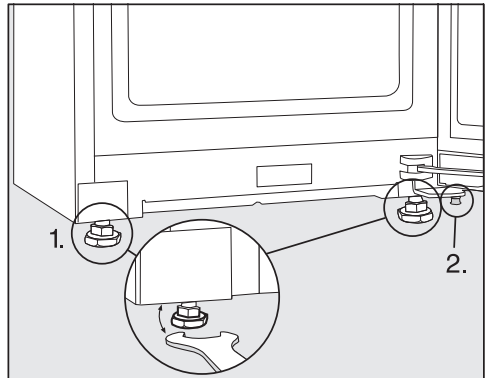

- Izlīdziniet aukstumiekārtu ar līmeņrādi un pievienoto uzgriežņatslēgu un atbalstiet iekārtas durvis.
1. Noregulējiet priekšējās regulējamās kājas.
  2. Izskrūvējiet papildus regulējamo kāju tik tālu, līdz tā balstās uz grīdas. Pēc tam izskrūvējiet regulējamo kāju vēl par ceturtdaļu apgrieziena.

# Uzstādīšana

## Aukstumiekārtas iekļaušana virtuves iekārtu rindā

Ap aukstumiekārtu var būt virtuves skapīšus.

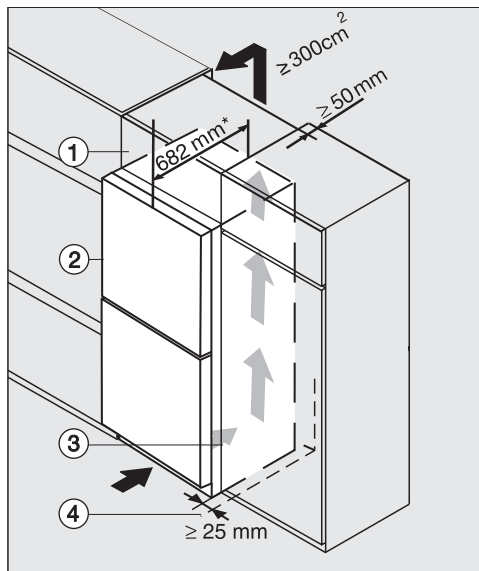

Aukstumiekārta ar priekšējo stikla paneli  
K(S)/FN(S)/KFN 4xxx X **bb, brws, bs, grgr**

- ① Augšējais skapītis
- ② Aukstumiekārta, durvju dziļums = 82 mm
- ③ Virtuves skapītis
- ④ Siena

\* Aukstumiekārtām ar uzstādītām sienas starplikām iekārtas dziļums palielinās par aptuveni 15 mm.

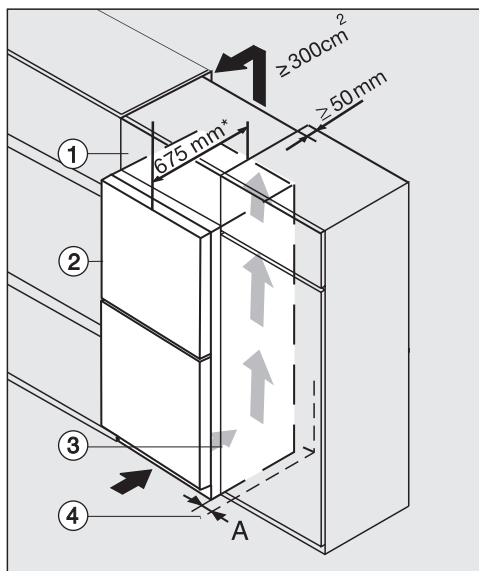

K(S)/FN(S)/KFN 4xxx X **edst/cs, ws, bst, el**

- ① Augšējais skapītis
- ② Aukstumiekārta, durvju dziļums = 75 mm
- ③ Virtuves skapītis
- ④ Siena

**A** = 25 mm (ar roktura padziļinājumu)/60 mm (ar rokturi)

\* Aukstumiekārtām ar uzstādītām sienas starplikām iekārtas dziļums palielinās par aptuveni 15 mm.

 Nepietiekama ventilācija var izraisīt ugunsgrēku un bojājumus.

Ja aukstumiekārta netiek pietiekami labi vēdināta, kompresors ieslēdzas biežāk un darbojas ilgāk. Tas rada palielinātu elektroenerģijas patēriņu un paaugstinātu kompresora darba temperatūru, kas savukārt var izraisīt kompresora bojājumus.

Pārlicinieties, ka aukstumiekārtai tiek nodrošināta pietiekama ventilācija.

Noteikti ievērojiet norādītos gaisa pievades un izvades atveru šķērsgriezumus.

Gaisa pievades un izvades atveres nedrīkst noslēgt vai aizsegt.

Turklāt no tām regulāri ir jāiztīra putekļi.

Jo lielāks ir gaisa izvades atveru šķērsgriezums, jo energotaupīgāk darbojas kompresors.

- Uzstādiet aukstumiekārtu blakus virtuves skapītim.
- Iekārtas priekšpusei attiecībā pret virtuves skapīti ir jābūt izvirzītai vismaz par durvju dziļumu. Tad iekārtas durvis varēs netraucēti atvērt un aizvērt.
- Uzstādot aukstumiekārtu blakus sienai ④, eņģu pusē starp sienu ④ un aukstumiekārtu ② ir nepieciešams atstatums (A).
- Lai aukstumiekārtas augstumu izlīdzinātu ar virtuves nodalījuma augstumu, virs aukstumiekārtas var piestiprināt atbilstošu augšējo skapīti ①.

Visā augšējā skapīša platumā ir jānodrošina 50 mm dziļš gaisa izplūdes kanāls.

Lai nodrošinātu netraucētu sasilušā gaisa izplūdi, gaisa izvades šķērsgriezuma laukumam zem telpas griestiem ir jābūt vismaz 300 cm<sup>2</sup>.

# Uzstādīšana

## Iekārtas izmēri

### Uzstādīšanas izmēri / skats no augšas

FNS 4882 D edt/cs

Visi izmēri ir norādīti milimetros.

Pareizu aukstumiekārtas darbību var nodrošināt, ievērojot norādītos gaisa pievades un izvades atveru šķērsriezumu izmērus.

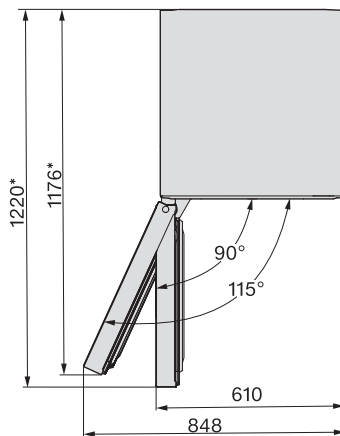
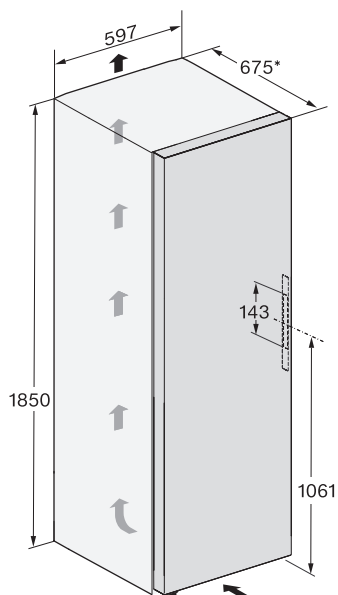

\* Izmērs bez uzstādītām sienas starplikām. Ar komplektā iekļautajām sienas starplikām iekārtas dziļums palielinās par 15 mm.



## Pieslēgumi

FNS 4882 D edt/cs

Visi izmēri ir norādīti milimetros.

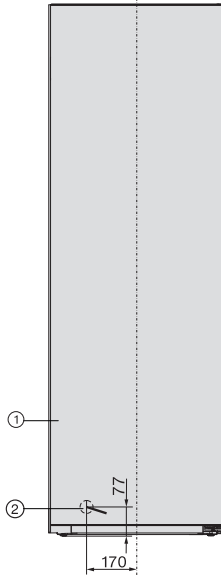

- ① Pretskats
- ② Barošanas kabeļa garums = 2100 mm  
Garāku barošanas kabeli var iegādāties Miele Klientu apkalpošanas dienestā.

# Uzstādīšana

## Uzstādīšanas izmēri / skats no augšas

FNS 4882 D edt/cs + KS 4885 DD edt/cs

Plašāku informāciju skatiet šīs nodaļas sadaļā “Vairāku aukstumiekārtu uzstādīšana – uzstādīšana blakus” un uzstādīšanai blakus paredzētajam montāžas komplektam pievienotajā montāžas instrukcijā.

Visi izmēri ir norādīti milimetros.

Aukstumiekārtu pareizu darbību var nodrošināt, ievērojot norādītos gaisa pievades un izvades atveru šķērsriezumu izmērus.

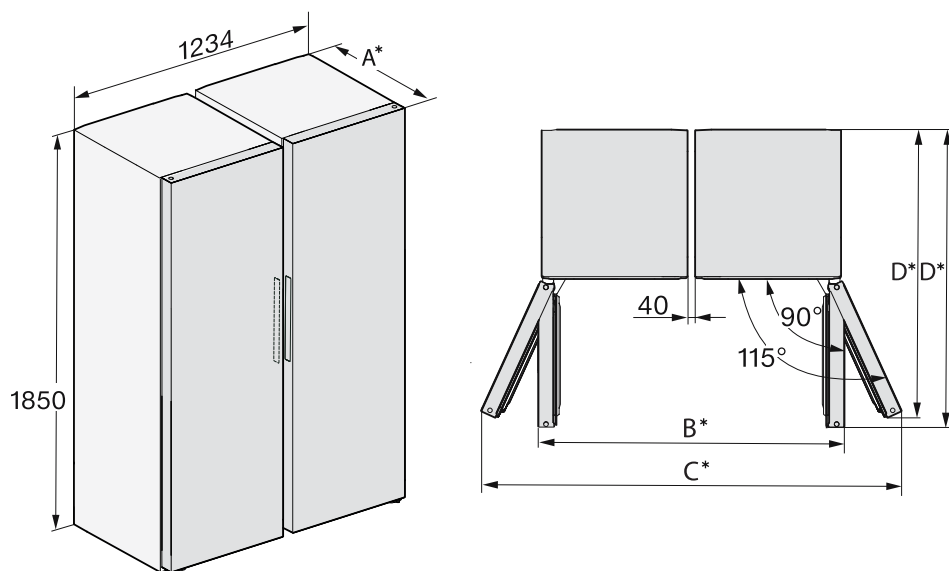

\* Izmērs bez uzstādītām sienas starplikām. Ar komplektā iekļautajām sienas starplikām iekārtas dziļums palielinās par 15 mm.

	<b>A</b>	<b>B</b>	<b>C</b>	<b>D</b>	<b>E</b>
FNS 4882 D edt/cs + KS 4887 DD edt/cs	675	1260	1736	1176	1220

## Uzstādīšanas izmēri / skats no augšas

FNS 4882 D edt/cs N

Visi izmēri ir norādīti milimetros.

Pareizu aukstumiekārtas darbību var nodrošināt, ievērojot norādītos gaisa pievades un izvades atveru šķērsriezumu izmērus.

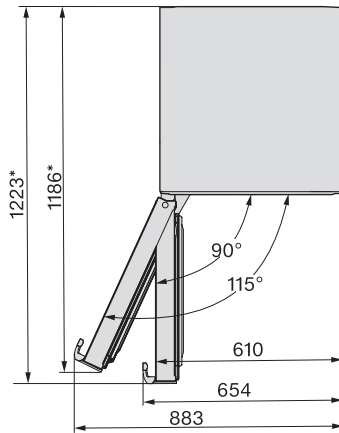
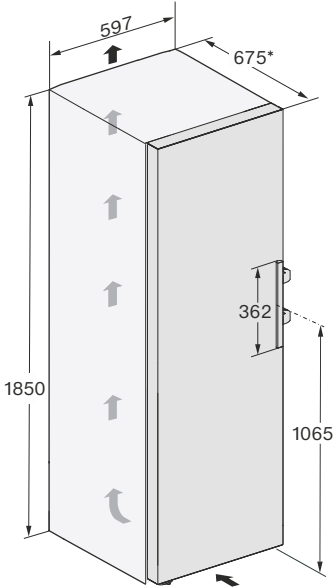

\* Izmērs bez uzstādītām sienas starplikām. Ar komplektā iekļautajām sienas starplikām iekārtas dziļums palielinās par 15 mm.

# Uzstādīšana

## Pieslēgumi

FNS 4882 D edt/cs N

Visi izmēri ir norādīti milimetros.

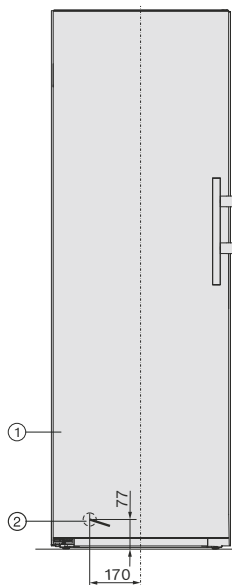

- ① Pretskats
- ② Barošanas kabeļa garums = 2100 mm  
Garāku barošanas kabeli var iegādāties Miele Klientu apkalpošanas dienestā.

## Uzstādīšanas izmēri / skats no augšas

FNS 4882 D edt/cs N + KS 4885 DD edt/cs N

Plašāku informāciju skatiet šīs nodaļas sadaļā “Vairāku aukstumiekārtu uzstādīšana – uzstādīšana blakus”.

Visi izmēri ir norādīti milimetros.

Aukstumiekārtu pareizu darbību var nodrošināt, ievērojot norādītos gaisa pievades un izvades atveru šķērsgriezumu izmērus.

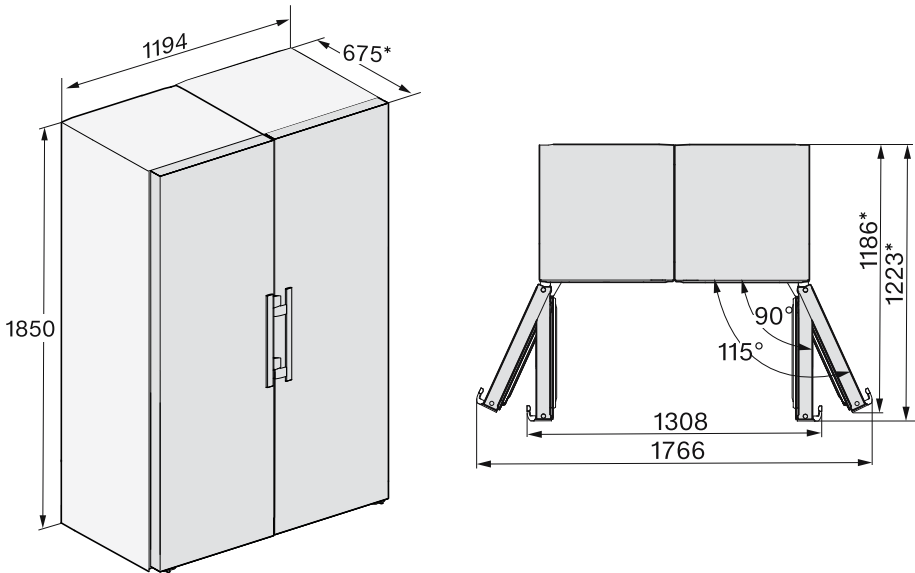

\* Izmērs bez uzstādītām sienas starplikām. Ar komplektā iekļautajām sienas starplikām iekārtas dziļums palielinās par 15 mm.

# Uzstādīšana

## Elektrotīkla pieslēgums

Aukstumiekārtu drīkst pieslēgt tikai pie kontaktligzdas ar aizsargkontakta, izmantojot komplektā iekļauto barošanas kabeli.

Uzstādiet aukstumiekārtu tā, lai kontaktligzda būtu brīvi pieejama. Ja kontaktligzda nav brīvi pieejama, nodrošiniet, lai pēc uzstādīšanas būtu paredzēta ierīce visu polu atvienošanai no strāvas padeves.

 Pārkaršana var izraisīt ugunsgrēku.

Aukstumiekārtas ekspluatācija, izmantojot sadalītājus vai kabeļa pagarinātājus, var izraisīt kabeļu pārslodzi. Drošības apsvērumu dēļ neizmantojiet sadalītājus un kabeļa pagarinātājus.

Elektriskajai instalācijai ir jāatbilst vadlīnijām VDE 0100.

Drošības apsvērumu dēļ iesakām aukstumiekārtas elektriskajam pieslēgumam piešķirtajā ēkas instalācijā izmantot  tipa noplūdes strāvas automātisko slēdzi (RCD).

Bojātu tīkla barošanas kabeli drīkst nomainīt tikai ar īpašu tāda paša veida tīkla barošanas kabeli (var iegādāties Miele Klientu apkalpošanas dienestā). Drošības apsvērumu dēļ nomaīņu drīkst veikt tikai kvalificēts speciālists vai Miele Klientu apkalpošanas dienests.

Informāciju par nominālo patēriņa jaudu un atbilstošajiem drošinātājiem skatiet šajā instrukcijā vai identifikācijas datu plāksnītē. Saīdziniet šos datus ar vietē-

jā elektrības pieslēguma datiem. Ja rodas šaubas, konsultējieties ar kvalificētu elektriķi.

Ir iespējama pagaidu vai ilglaicīga darbība no autonomas vai nesinhronizētas energoapgādes iekārtas (piemēram, autonomajiem tīkliem, dublējošajām sistēmām). Šādas darbības priekšnoteikums ir energoapgādes iekārtas atbilstība EN 50160 vai līdzīga standarta prasībām.

Ēkas instalācijā un šajā Miele ierīcē paredzēto aizsardzības pasākumu funkcijas un darbības veids ir jānodrošina arī autonomā vai nesinhronā režīmā vai arī tie ir jāaizstāj ar līdzvērtīgiem pasākumiem attiecībā uz instalāciju. Tas ir aprakstīts, piemēram, jaunākajā VDE-AR\_E 2510-2 laidienā.

## Aukstumiekārtas pieslēgšana

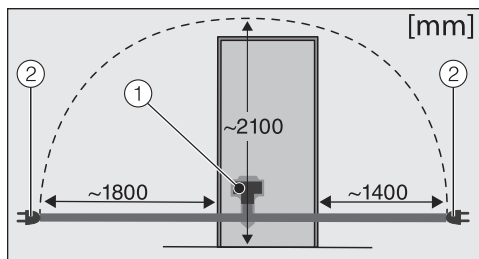

Aukstumiekārtas mugurpuse

- ① Iekārtas spraudnis
- ② Kontaktdakša

■ Iespraudiet iekārtas spraudni.

Pārliecinieties, ka iekārtas spraudnis ir cieši fiksēts.

■ Iespraudiet aukstumiekārtas kontaktdakšu kontaktligzdā.

Tagad aukstumiekārta ir pieslēgta elektrotīklam.

## Tā jūs taupāt enerģiju:

- Uzstādīšanas vieta** Augstā apkārtējās vides temperatūrā aukstumiekārta biežāk dzeisējas un tāpēc patērē vairāk enerģijas. Tāpēc:
- uzstādiet aukstumiekārtu labi vēdināmā telpā;
  - neuzstādiet aukstumiekārtu blakus siltuma avotam (apsildes iekārtai, plītij);
  - aizsargājiet aukstumiekārtu no tiešas saules staru iedarbības;
  - nodrošineiet, lai ideālā apkārtējā temperatūra būtu 20 °C;
  - gaisa pievades un izvades atverēm ir jābūt atvērtām un no tām regulāri jāiztīra putekļi.
- Temperatūras iestatījumi** Jo zemāka ir iestatītā temperatūra, jo augstāks ir elektroenerģijas patēriņš. Ir ieteicami turpmāk minētie iestatījumi.
- Saldēšanas zonā: -18 °C.
- Lietošana** Iekārtā iekļuvis siltums un apgrūtināta gaisa cirkulācija paaugstina enerģijas patēriņu. Tāpēc:
- atveriet iekārtas durvis tikai tik īslaicīgi, cik ir nepieciešams; atbilstoša pārtikas produktu šķirošana ļauj orientēties;
  - pēc atvēršanas pilnībā aizveriet iekārtas durvis;
  - atdzesējiet siltus ēdienus un dzērienus pirms to ievietošanas aukstumiekārtā;
  - ievietojiet rūpīgi iepakotus vai rūpīgi nosegtus pārtikas produktus;
  - nepārpildiet nodalījumus, lai iekārtā varētu cirkulēt gaiss;
  - izvietojot atvilktnes un plauktus, ievērojiet tādu pašu izkārtojumu kā iekārtas piegādes brīdī.
  - Ievietojot pārtikas produktus, pārlicinieties, ka netiek aizsegta ventilācijas atveres.

# Iekārtas apraksts

## Iekārtas apraksts

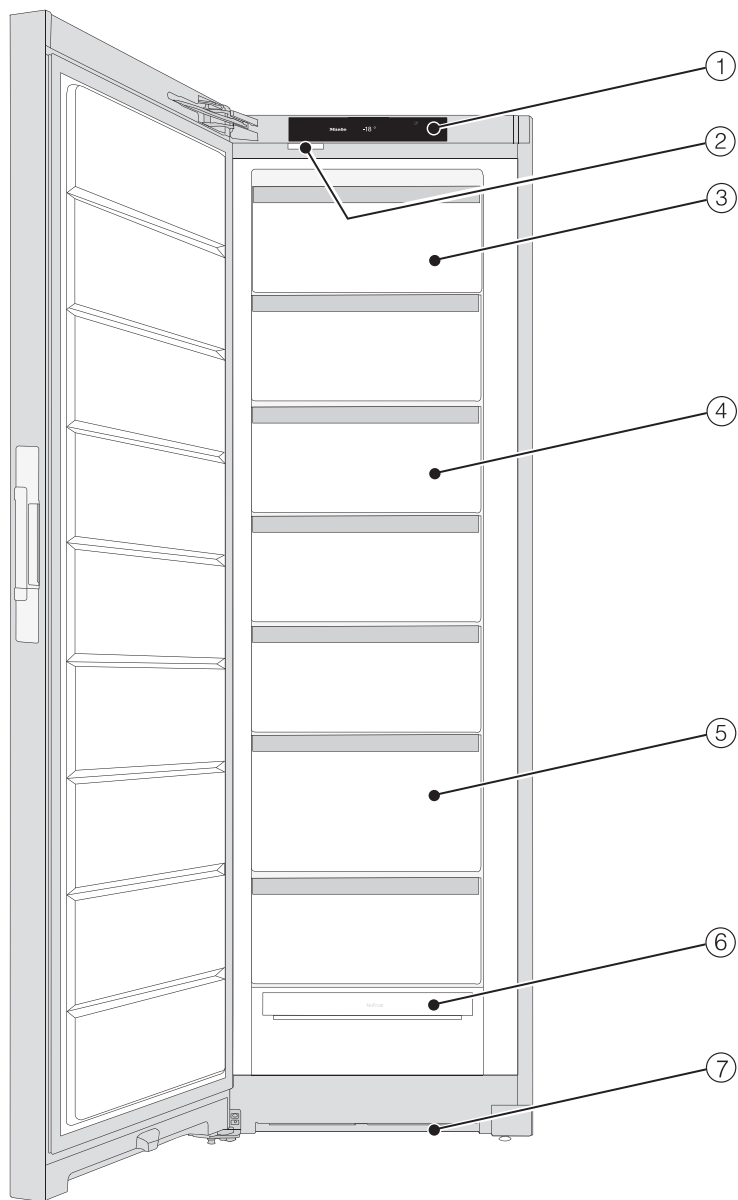



- ① Displejs
- ② Iekšējais apgaismojums
- ③ Noliecama saldētavas atvilktnē
- ④ Saldēšanas atvilktnē
- ⑤ Saldēšanas atvilktnē XXLBox
- ⑥ Modulis NoFrost
- ⑦ Ventilācijas šķērsgriezums

# Iekārtas apraksts

## Sākuma ekrāns

Ar smailiem vai asiem priekšmetiem, piemēram, ar zīmuli, var saskrāpēt skārienekrānu.

Pieskarieties skārienekrānam tikai ar pirkstiem. Ja pirksti ir auksti, skārienekrāns var nereaģēt.

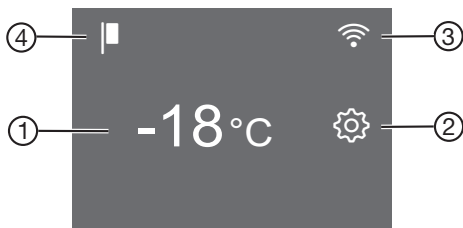













- ① Saldētavas temperatūras rādījums
- ② Iestatījumu režīma skārienaustiņš  dažādu funkciju izvēlei iestatījumu režīmā
- ③ Miele@home savienojuma statusa rādījums (redzams tikai tad, ja ir ierīkota Miele@home funkcija)
- ④ Demonstrācijas režīma rādījums (redzams tikai tad, ja ir ieslēgta demonstrācijas režīma funkcija)

## Darbības principa izpratne

- Uz sākuma ekrāna pieskarieties vēlamajai zonai / vēlamajam simbolam.
  - Pavelciet pa ekrānu pa kreisi vai pa labi, līdz centrā tiek parādīta vēlamā vērtība / vēlamais simbols.
  - Lai apstiprinātu, nospiediet uz ekrāna vēlamo izvēli.
- Izvēlētā vērtība / izvēlētais simbols izgaismojas (ar dažiem izņēmumiem) oranžā krāsā.
- Lai izietu no iestatījumu līmeņa, nospiediet ↩ vai OK.

## Iestatījumu režīms

Iestatījumu režīmā var izvēlēties šādas funkcijas un daļēji arī mainīt to iestatījumus:

Simbols	Darbība	Rūpnīcas iestatījums
	Viesību režīma funkcijas ieslēgšana vai izslēgšana (skatiet nodaļu "Citu iestatījumu veikšana")	Izslēgta
	Ieslēgšanas bloķēšanas ieslēgšana vai izslēgšana (skatiet nodaļu "Citu iestatījumu veikšana")	 (Izslēgta)
	Sabata režīma funkcijas ieslēgšana vai izslēgšana (skatiet nodaļu "Citu iestatījumu veikšana")	Izslēgta
	Informācijas izsaukšana par sabata režīma funkciju (skatiet nodaļu "Citu iestatījumu veikšana")	—
	Izmainīt laikposmu līdz durvju trauksmes iedarbināšanai (skatiet nodaļu "Citu iestatījumu veikšana")	1:00
	Funkcijas Miele@home pirmreizēja ierīkošana, bezvadu lokālā tīkla aktivēšana un deaktivēšana vai tīkla konfigurācijas atiestatīšana (skatiet nodaļu "Citu iestatījumu veikšana")	LIETOTNE
	Taustiņu toņa ieslēgšana vai izslēgšana	Ieslēgta
	Akustisko brīdinājumu vai signālu skaļuma maiņa vai brīdinājuma un signālu skaņu izslēgšana (skatiet nodaļu "Citu iestatījumu veikšana")	Ieslēgta / 5. pakāpe
	Ekrāna spilgtuma maiņa (skatiet nodaļu "Citu iestatījumu veikšana")	4. pakāpe
	Temperatūras vienības maiņa (Celsija vai Fārenheita grādi)	°C
	Demonstrācijas režīma funkcijas izslēgšana (redzams tikai tad, ja funkcija ir ieslēgta) (skatiet nodaļu "Citu iestatījumu veikšana")	Izslēgta

## Iekārtas apraksts

---



Atiestatīt iestatījumus uz rūpnīcas iestatījumiem (skatiet nodaļu “Citu iestatījumu veikšana”)

—



Izsaukt informāciju par jūsu aukstumiekārtu (modeļa apzīmējumu un sērijas numuru) (skatiet nodaļu “Citu iestatījumu veikšana”)

—

## Iekšējais izkārtojums

### Augšējās atvilktnes noliekšana

Atvilktni var noliekt. Tad saldējamās produktus ir vieglāk izņemt.

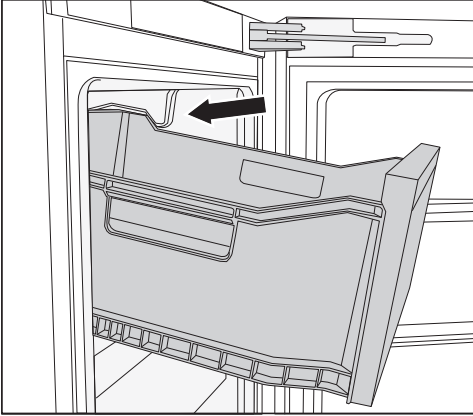

- Izvelciet atvilktni uz āru.

Atvilktni notur izvilšanas atdures, un tā nevar izkrist.

### Saldēšanas atvilktnē XXL Box

Īpaši lielā saldēšanas atvilktnē nodrošina lielāku ietilpību un tādējādi vairāk vietas lieliem, augstiem saldējamiem produktiem.

## Pievienotie piederumi

### Ledus kubiņu trauks

### Durvju atvēruma ierobežotājs

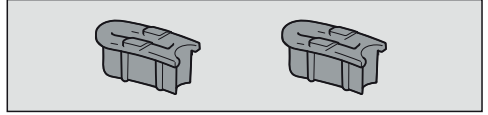

Durvju eņģes rūpnīcā ir noregulētas tā, lai iekārtas durvis varētu atvērt līdz 115°. Ja durvis atvēršanas laikā var atslīsties pret blakus esošo sienu, durvju atvēršanas leņķis ir jāsašaurina līdz aptuveni 90°.

### Uzstādīšanai blakus paredzēts montāžas komplekts

atkarībā no modeļa

Divu aukstumiekārtu uzstādīšanai tieši blakus.

# Iekārtas apraksts

---

## Papildus pasūtāmie piederumi

Miele sortimentā ir pieejami daudzi aukstumiekārtai piemēroti noderīgi piederumi, kā arī tīrīšanas un kopšanas līdzekļi.

## Universāla mikrošķiedras drāna

Mikrošķiedras drāna noder pirkstu nospiedumu un nelielu netīrumu notīrīšanai no nerūsējošā tērauda virsmām, iekārtu paneļiem, logiem, mēbelēm, automobiļu stikliem utt.

## Komplekts MicroCloth

Komplektā MicroCloth ir iekļauta viena universālā, viena glāžu, kā arī viena pulēšanas drāna.

Drānas ir izgatavotas no īpaši izturīga un neplīstoša materiāla. Drānu īpaši smalkās mikrošķiedras nodrošina augstu tīrīšanas veiktspēju.

## MicroCloth HyClean

MicroCloth HyClean ir antibakteriāla universāla drāna, īpaši noturīga pret plīsumiem un izturīga. To var lietot sausu vai mitru, ar vai bez mazgāšanas līdzekļa.

Papildus pasūtāmos piederumus varat pasūtīt Miele interneta veikalā. Šos izstrādājumus varat iegādāties arī Miele Klientu apkalpošanas dienestā (skatiet šīs instrukcijas beigās) un pie Miele pilnvarotā izplatītāja.

# Aukstumiekārtas ieslēgšana un izslēgšana

## Pirms pirmās lietošanas reizes

- Izņemiet visus iepakojuma materiālus un aizsargplēves.
- Notīriet iekārtas iekšējās virsmas un piederumus (skatiet nodaļu “Tīrīšana un kopšana”).

## Aukstumiekārtas pievienošana



- Pievienojiet aukstumiekārtu elektrotīklam, kā aprakstīts nodaļā “Elektrotīkla pieslēgums”.



Vispirms ekrānā tiek parādīts Miele, pēc tam .

## Aukstumiekārtas ieslēgšana

- Atveriet iekārtas durvis.
- Ekrānā nospiediet .

Aukstumiekārta sāk dzesēšanu un iedegas iekšējais apgaismojums.

Tiklīdz ir sasniegta iestatītā temperatūra, nodziest simbols  , pastāvīgi deg temperatūras rādījums un apklust brīdinājuma signāls.



- Ja brīdinājuma signāls traucē, nospiediet  .

Brīdinājuma signāls apklust.

Aukstumiekārta pielāgojas iepriekš iestatītajai temperatūrai.

ievietojiet pārtikas produktus saldētavā tikai tad, ja tajā ir sasniegta pietiekami zema temperatūra (vismaz -18 °C).

## Aukstumiekārtas izslēgšana

- Pieskarieties ekrānā temperatūras rādījumam.
- Pavelciet pa labi, līdz centrā tiek parādīts .
- Uzspiediet uz .

Dzesēšana un iekšējais apgaismojums ir izslēgti.

Ekrānā tiek parādīts .

Lūdzu, ņemiet vērā. Izslēdzot aukstumiekārtu, tā netiek atvienota no elektrotīkla.

# Aukstumiekārtas ieslēgšana un izslēgšana

---

## Kas ir jāievēro ilgākas prombūtnes laikā

Ja aukstumiekārta pirms ilgstoša prombūtnes perioda tiek izslēgta, taču netiek iztīrīta un tās durvis paliek aizvērtas, var veidoties pelējums. Noteikti iztīriet aukstumiekārtu.

Ja aukstumiekārtu ilgāku laiku nelietosiet, rīkojieties, kā minēts turpmāk.

- Izslēdziet aukstumiekārtu.
- Atvienojiet kontaktdakšu vai izslēdziet ēkas elektroinstalācijas drošinātājus.
- Lai nodrošinātu pietiekamu gaisa cirkulāciju un nepieļautu nevēlamu aromātu veidošanos, iztīriet aukstumiekārtu un atstājiet tās durvis atvērtas.



Pārtikas produktu uzglabāšanā ļoti nozīmīga ir pareizas temperatūras iestatīšana. Mikroorganismi izraisa strauju pārtikas produktu bojāšanos; to var nepieļaut vai mazināt, izvēloties pareizu uzglabāšanas temperatūru. Temperatūra ietekmē mikroorganismu vairošanās ātrumu. Zemā temperatūrā šie procesi palēninās.

Lai sasaldētu svaigus pārtikas produktus un uzglabātu tos ilgāku laiku, ir nepieciešama **-18 °C** temperatūra. Šādā temperatūrā mikroorganismu vairošanās nenotiek gandrīz nemaz. Tiklīdz temperatūra kļūst augstāka nekā **-10 °C**, sākas mikroorganismu izraisīta produktu sadalīšanās un pārtikas produktus nevar ilgi uzglabāt. Tādēļ daļēji vai pilnīgi atkusušus pārtikas produktus drīkst atkārtoti sasaldēt tikai pēc termiskas apstrādes (vārīšanas vai cepšanas). Augstās temperatūrās lielākā daļa mikroorganismu iet bojā.

Temperatūra aukstumiekārtā paaugstinās šādos gadījumos:

- jo biežāk un ilgstošāk tiek atvērtas iekārtas durvis;
- jo vairāk pārtikas produktu tiek ievietots;
- jo siltāki ir ievietotie pārtikas produkti;
- jo augstāka ir aukstumiekārtas apkārtējās vides temperatūra. Aukstumiekārta ir paredzēta lietošanai noteiktā klimata klasē (apkārtējās temperatūras diapazonā), kuras robežvērtības ir jāievēro.

## Temperatūras rādījums

Parastā darba režīmā displejā tiek parādīta **augstākā saldētavas temperatūra**, kas tajā brīdī pastāv aukstumiekārtā.

Atkarībā no apkārtējās temperatūras un iestatījuma var paiet vairākas stundas, līdz tiek sasniegta un ilgstoši parādīta vēlamā temperatūra.

## Temperatūras iestatīšana

- Pieskarities ekrānā temperatūras rādījumam.
- Pavelciet pa kreisi vai pa labi, līdz centrā tiek parādīta vēlamā temperatūra.
- Lai apstiprinātu, nospiediet uz vēlamās temperatūras.

Temperatūras rādījums atkal tiek pārslēgts uz faktisko temperatūru, kas tajā brīdī pastāv aukstumiekārtā.

## Iestatījumu iespējamās vērtības

- Saldēšanas zonā: no **-15** līdz **-28 °C**

## Ja temperatūras iestatījums ir mainīts:

- pēc dažām stundām pārbaudiet temperatūras rādījumu. Tikai tad temperatūra ir sasniegusi iestatīto vērtību:
- pēc apmēram 6 stundām, ja aukstumiekārta nav pilnīgi piepildīta;
- pēc apmēram 24 stundām, ja aukstumiekārta ir pilna.

Ja pēc šī laika temperatūra ir pārāk augsta vai pārāk zema:

- iestatiet temperatūru vēlreiz.

# Intensīvās saldēšanas funkcijas izmantošana

## Intensīvā saldēšana ❄️

Ar ieslēgtu intensīvās saldēšanas funkciju ❄️ **saldētava** tiek ļoti ātri atdzesēta līdz zemākajai temperatūrai (atkarībā no apkārtējās vides temperatūras). Aukstumiekārta darbojas ar maksimālo dzesēšanas jaudu un temperatūra pazeminās. Izvēlieties šo funkciju pirms svaigu pārtikas produktu sasaldēšanas. Tā tiks panākta pārtikas produktu strauja sasaldēšana un tiks labāk saglabāta to uzturvērtība, vitamīni, izskats un garša.

Ja ir ieslēgta intensīvās saldēšanas funkcija ❄️, iekārta var pastiprināti radīt trokšņus.

Intensīvās saldēšanas funkcija ir jāieslēdz apmēram **6 stundas pirms** sasaldējamo produktu ievietošanas. Ja ir paredzēts izmantot **maksimālo saldēšanas veiktspēju**, intensīvās saldēšanas funkcija ❄️ ir jāieslēdz **24 stundas iepriekš**.

Intensīvās saldēšanas funkcija ❄️ automātiski izslēdzas pēc maksimāli 72 stundām. Aukstumiekārta atkal darbojas ar parasto dzesēšanas jaudu. Laiks līdz šīs funkcijas izslēgšanai ir atkarīgs no saldēšanai ievietoto pārtikas produktu daudzuma.

**Norāde:** Lai taupītu elektroenerģiju, intensīvās saldēšanas funkciju var izslēgt arī agrāk, tikko pārtikas produkti vai dzērieni ir pietiekami atdzisuši.

Intensīvās saldēšanas funkcija nav jāieslēdz,

- ja tiek ievietoti jau sasaldēti pārtikas produkti,
- ja diennaktī tiek ievietots ne vairāk kā 2 kg produktu.

## Intensīvās saldēšanas ❄️ ieslēgšana un izslēgšana

- Pieskarieties temperatūras rādījumam.
- Lai ieslēgtu un atkal izslēgtu intensīvās saldēšanas funkciju, pieskarieties ❄️.

Ja intensīvās saldēšanas funkcija ir **ieslēgta**, ❄️ izgaismojas oranžā krāsā.

- Izejiet no šī iestatījumu līmeņa, nospiežot uz temperatūras rādījuma.

### Paskaidrojumi par attiecīgajiem iestatījumiem



Turpinājumā ir aprakstīti tikai tie iestatījumi, kuriem nepieciešams papildu paskaidrojums.



Kamēr ir atvērts iestatījumu režīms , durvju trauksme vai cits brīdinājuma ziņojums automātiski tiek ignorēts.

### Viesību režīms

Viesību režīma funkciju  ir ieteicams ieslēgt, ja vēlaties ātri sasaldēt lielu daudzumu tikko ievietotu pārtikas produktu.

**Norāde:** Viesību režīma funkciju  ieslēdziet apmēram 4 stundas pirms pārtikas produktu ievietošanas.

Ja ir ieslēgts viesību režīms , automātiski tiek ieslēgta intensīvās saldēšanas funkcija .

Viesību režīma funkcija  automātiski izslēdzas pēc aptuveni 24 stundām. Tomēr viesību režīma funkciju  jebkurā brīdī var izslēgt priekšlaicīgi.

Strāvas padeves pārtraukuma gadījumā viesību režīma funkcija  tiek izslēgta.

### Bloķēšanas funkcijas / ieslēgšana

Ieslēgta bloķēšanas funkcija aizsargā pret nejaušu aukstumiekārtas izslēgšanu un nejaušu iestatījumu maiņu, ko veiktu nepiederīgas personas, piemēram, bērni.

■ Uzspiediet uz .

■ Pavelciet pa kreisi vai pa labi, līdz centrā tiek parādīts .

■ Uzspiediet uz .

Ja bloķēšanas funkcija ir ieslēgta,  izgaismojas oranžā krāsā.

■ Aizveriet iekārtas durvis. Tikai tad bloķēšanas funkcija  tiek aktivizēta.

### Bloķēšanas funkcijas / īslaicīga atslēgšana

Ja, piemēram, vēlaties mainīt temperatūras iestatījumu, bloķēšanas funkciju var īslaicīgi atslēgt.

■ Pieskarieties temperatūras rādījumam.

■ Apmēram 6 sekundes turiet nospiektu .





Rādījums pārslēdzas uz temperatūras iestatīšanu.

■ Tagad veiciet vēlamos iestatījumus.

Aizverot iekārtas durvis, atkal tiek ieslēgta bloķēšanas funkcija .

## Citu iestatījumu veikšana

### Bloķēšanas funkcijas / pilnīga izslēgšana

- Uzspiediet uz .
- Apmēram 6 sekundes turiet nospiektu .
- Pavelciet pa kreisi vai pa labi, līdz centrā tiek parādīts .
- Uzspiediet uz .

Ja bloķēšanas funkcija ir izslēgta, izgaismojas .

### Sabata režīms

Lai atbalstītu lietotāja reliģiskās tradīcijas, aukstumiekārtai ir sabata režīms.

Ieslēgts sabata režīms  vispirms tiek parādīts sākuma ekrānā.

Pēc 3 sekundēm ekrāns izslēdzas.

Kamēr ir ieslēgts sabata režīms , aukstumiekārtai nevar veikt nekādus iestatījumus.

Nodrošiniet, lai iekārtas durvis būtu cieši aizvērtas, jo ir izslēgti visi gaismas un skaņas brīdinājuma signāli.

Sabata režīma funkcija  automātiski izslēdzas pēc aptuveni 120 stundām.

Ja ir ieslēgts sabata režīms , nedarbojas šādas funkcijas:

- iekšējais apgaismojums, ja iekārtas durvis ir atvērtas;
- visi skaņas un gaismas signāli;
- temperatūras rādījums.

Visas pārējās iepriekš ieslēgtās funkcijas paliek aktīvas.

 Bojātu pārtikas produktu lietošana var apdraudēt veselību.

Tā kā sabata režīmā  netiek uzrādīts iespējamais strāvas padeves pārtraukums, šādā gadījumā pārtikas produkti ilgāku laiku tiks uzglabāti paaugstinātā temperatūrā. Tādējādi saīsinās pārtikas produktu glabāšanas laiks.

Ja sabata režīma  laikā rodas strāvas padeves pārtraukums, pārbaudiet pārtikas produktu kvalitāti.

### Sabata režīma izslēgšana

- Pieskarieties tumšajam ekrānam.

Tiek parādīts .

- Uzspiediet uz .

 izgaismojas oranžā krāsā.

- Vēlreiz uzspiediet uz simbola .

Ja sabata režīms ir izslēgts, simbols  izgaismojas baltā krāsā.



### Informācija par sabata režīmu

Šo ierīci ir sertificējis Star-K, starptautiskais košera sertifikācijas institūts.

Šeit var apskatīt Star-K sertifikācijas versiju.

### Laika līdz durvju brīdinājuma signāla aktivēšanai maiņa

Varat iestatīt laiku, cik drīz pēc iekārtas durvju atvēršanas ir jāatskan durvju brīdinājuma signālam.

- Nospiediet .
- Pavelciet pa kreisi vai pa labi, līdz centrā tiek parādīts .
- Nospiediet .
- Pavelciet pa kreisi vai pa labi, līdz centrā tiek parādīts vēlamais laika posms no 30 sekundēm līdz 3 minūtēm 30 sekundēm.
- Lai apstiprinātu, nospiediet vēlamo iestatījumu.

### Miele@home

Aukstumiekārta ir aprīkota ar integrētu WLAN bezvadu lokālā tīkla moduli.

Rūpnīcas iestatījumos tīkla savienojums ir izslēgts.

Lai to izmantotu, ir nepieciešams:

- WLAN bezvadu lokālais tīkls;
- Miele lietotne;
- Miele lietotāja konts. Lietotāja kontu var izveidot, izmantojot Miele lietotni.

Miele lietotne sniegs norādījumus, kā izveidot savienojumu starp aukstumiekārtu un mājas WLAN bezvadu lokālo tīklu.

Pēc aukstumiekārtas integrēšanas savā WLAN bezvadu lokālajā tīklā, izmantojot lietotni, var veikt, piemēram, šādas darbības:

- iegūt informāciju par savas aukstumiekārtas darba stāvokli;
- mainīt savas aukstumiekārtas iestatījumus.

Integrējot aukstumiekārtu WLAN bezvadu lokālajā tīklā, paaugstinās elektroenerģijas patēriņš, pat ja aukstumiekārta ir izslēgta.

Pārliecinieties, ka jūsu aukstumiekārtas uzstādīšanas vietā ir pieejams pietiekami spēcīgs WLAN bezvadu lokālā tīkla signāls.

## Citu iestatījumu veikšana

### Bezvadu lokālā tīkla savienojuma pieejamība

Bezvadu lokālā tīkla savienojumam ir kopīgs frekvences diapazons ar citām ierīcēm (piem., mikroviļņu krāsnīm, tālvadības rotaļlietām). Tādēļ var rasties īslaicīgi vai nepārtraukti savienojuma traucējumi. Traucējumu dēļ var nebūt iespējams pastāvīgi nodrošināt piedāvātās funkcijas.

### Miele@home pieejamība

Miele lietotnes izmantošana ir atkarīga no Miele@home pakalpojuma pieejamības jūsu valstī.

Miele@home pakalpojums nav pieejams katrā valstī.

Informāciju par pieejamību var iegūt tīmekļvietnē [www.miele.com](http://www.miele.com).

### Miele lietotne

Miele lietotni var bez maksas lejupielādēt *Apple App Store*<sup>®</sup> vai *Google Play Store*<sup>™</sup>.



### Miele@home ierīkošana 1. reizi

- Nospiediet
- Pavelciet pa kreisi vai pa labi, līdz centrā tiek parādīts @.
- Nospiediet @.
- Nospiediet vēlamo savienojuma metodi (lietotni vai WPS).

Pēc veiksmīgas savienošanās sākuma ekrānā tiek parādīts

Ja savienojumu nevarēja izveidot, tiek parādīts

- Šajā gadījumā process ir jāsāk vēlreiz.

### WLAN bezvadu lokālā tīkla deaktivēšana un aktivēšana





- Nospiediet
- Pavelciet pa kreisi vai pa labi, līdz centrā tiek parādīts @.
- Nospiediet @.
- Lai deaktivētu WLAN bezvadu lokālā tīkla savienojumu, nospiediet

Tiek parādīts

- Lai atkal aktivētu WLAN bezvadu lokālā tīkla savienojumu, nospiediet
- Lai izietu no izvēlnes līmeņa, nospiediet

Ja WLAN bezvadu lokālā tīkla savienojums ir aktīvs, sākuma ekrānā ir izgaismots

### Tīkla konfigurācijas atiestatīšana

- Nospiediet .
- Pavelciet pa kreisi vai pa labi, līdz centrā tiek parādīts .
- Nospiediet .
- Pavelciet pa labi, līdz centrā tiek parādīts .
- Nospiediet .
- Nospiediet OK.



Visi Miele@home izmantošanai veiktie iestatījumi un ievadītās vērtības tiek atiestatīti.

WLAN bezvadu lokālā tīkla savienojums tiek deaktivēts, sākuma ekrānā nodziest .

Atiestatiet tīkla konfigurāciju, ja utilizējat, pārdodat savu aukstumiekārtu vai sākat ekspluatēt lietotu aukstumiekārtu. Visi personiskie dati no aukstumiekārtas tiks dzēsti. Turklāt iepriekšējais īpašnieks vairs nevarēs piekļūt aukstumiekārtai.

### Skaņas brīdinājumu vai signālu / skaļuma maiņa



Ir iespējams mainīt skaņas brīdinājumu vai signālu skaļumu (piemēram, durvju brīdinājumam vai kļūdas paziņojumam). Skaņas brīdinājumus vai signālus var arī izslēgt, ja tie traucē.

- Uzspiediet uz .
- Pavelciet pa kreisi vai pa labi, līdz centrā tiek parādīts .
- Uzspiediet uz .
- Atlasiet vēlamo skaļumu, velkot pa segmentu joslu pa labi vai pa kreisi.
- Apstipriniet vēlamo signāla skaļumu, uzspiežot uz segmentu joslas.

Ja skaņas brīdinājumi un signāli ir izslēgti, tiek parādīts .

### Ekrāna spilgtuma maiņa

Ekrāna spilgtumu var pielāgot apkārtējās vides apgaismojuma apstākļiem.





- Uzspiediet uz .
- Pavelciet pa kreisi vai pa labi, līdz centrā tiek parādīts .
- Uzspiediet uz .
- Atlasiet vēlamo spilgtuma pakāpi, velkot pa segmentu joslu pa labi vai pa kreisi.
- Apstipriniet vēlamo spilgtuma pakāpi, uzspiežot uz segmentu joslas.

## Citu iestatījumu veikšana

### Demonstrācijas režīma izslēgšana

Demonstrācijas režīms  ļauj pilnvarotajam izplatītājam demonstrēt aukstumiekārtu, neieslēdzot dzesēšanu. Personīgai lietošanai šis iestatījums nav nepieciešams.



Ja rūpnīcā ir iestatīts demonstrācijas režīms, sākuma ekrānā tiek parādīts .

- Nospiediet .
- Nospiediet .
- Pavelciet pa kreisi vai pa labi, līdz centrā tiek parādīts .
- Nospiediet .

Kad demonstrācijas režīms  ir izslēgts, aukstumiekārta izslēdzas un ir jāieslēdz atkārtoti.

### Sākotnējo iestatījumu atiestatīšana

Visi aukstumiekārtas iestatījumi tiek atiestatīti uz sākotnējiem iestatījumiem (iestatījumus skatiet nodaļā “Iekārtas apraksts”).

- Nospiediet .
- Pavelciet pa kreisi vai pa labi, līdz centrā tiek parādīts .
- Nospiediet .

Tiek parādīts .

- Nospiediet OK.

Aukstumiekārta izslēdzas un ir atkārtoti jāieslēdz.

### Informācija

Displejā tiek parādīti iekārtas parametri (modeļa apzīmējums un sērijas numurs).

**Norāde:** Šie iekārtas parametri ir svarīgi, piesakot bojājumu Miele Klientu apkalpošanas dienestam (skatiet nodaļu “Klientu apkalpošanas dienests”).



# Temperatūras un durvju brīdinājuma signāls

 Bojātu pārtikas produktu lietošana var apdraudēt veselību.

Ja temperatūra ilgāku laiku ir bijusi augstāka nekā  $-18\text{ °C}$ , produkti var daļēji vai pilnīgi atkust. Tādējādi saīsinās pārtikas produktu glabāšanas laiks.

Pārbaudiet, vai produkti nav daļēji vai pilnīgi atkususi. Tādā gadījumā patērējiet šos pārtikas produktus pēc iespējas drīzāk vai pirms atkārtotas saldēšanas pārstrādājiet tos (izvēriiet vai izcepriet).

## Temperatūras brīdinājums

Aukstumiekārta ir aprīkota ar brīdinājuma sistēmu, lai nenotiktu nepamanīta temperatūras paaugstināšanās saldēšanas zonā.

Ja temperatūra sasniedz pārāk augstu diapazonu, temperatūras rādījumā sarkanā krāsā tiek izgaismots .

Papildus skan brīdinājuma signāls, līdz tiek likvidēts trauksmes cēlonis vai brīdinājuma signāls tiek priekšlaikus izslēgts.

Tas, kādu temperatūras diapazonu aukstumiekārta atpazīst kā pārāk siltu, ir atkarīgs no temperatūras iestatījuma.

Attiecīgos apstākļos skaņas un gaismas signāls tiek raidīts turpmāk minētajās situācijās:

- aukstumiekārta tiek ieslēgta un temperatūra kādā temperatūras zonā pārāk atšķiras no iestatītās temperatūras;
- šķirojot un izņemot saldētos produktus, iekārtā ieplūst pārāk daudz silta telpas gaisa;
- saldēšanai tiek ievietots liels daudzums pārtikas produktu;
- saldēšanai tiek ievietoti silti svaigie pārtikas produkti;
- noticis strāvas padeves pārtraukums;
- aukstumiekārta ir bojāta.

Pirms temperatūras brīdinājuma izslēgšanas ir jānoskaidro un jānovērš brīdinājuma signāla cēlonis.

Ja brīdinājuma signāls traucē, varat to priekšlaicīgi izslēgt.

■ Nospiediet .

Brīdinājuma ziņojums ir apstiprināts: rādījums  nodziest un brīdinājuma signāls apklust.

Displejā tiek parādīts sākuma ekrāns: temperatūras rādījumā aptuveni 1 minūti mirgo aukstumiekārtā konstatētās augstākās temperatūras rādījums. Pēc tam temperatūras rādījums pārslēdzas uz aukstumiekārtas faktisko temperatūru.

# Temperatūras un durvju brīdinājuma signāls

---

## Durvju brīdinājums

Lai nepieļautu elektroenerģijas zudumus un pasargātu produktus no sasilšanas, ja iekārtas durvis ir atstātas atvērtas, aukstumiekārta ir aprīkota ar brīdinājuma sistēmu.

Ja iekārtas durvis ir atvērtas ilgāku laiku, temperatūras rādījumā dzeltenā krāsā izgaismojas . Turklāt atskan signāls.

Var mainīt laikposmu līdz durvju brīdinājuma signāla atskanēšanai. Tomēr durvju brīdinājuma signālu var arī izslēgt (skatiet nodaļu “Citu iestatījumu veikšana”).

Tiklīdz iekārtas durvis ir aizvērtas, brīdinājuma signāls apklust un rādījums  ekrānā nodziest.

### Durvju brīdinājuma signāla priekšlaicīga izslēgšana

Ja brīdinājuma signāls traucē, varat to priekšlaicīgi izslēgt.

■ Pieskarieties displejā pie .

Brīdinājuma signāls apklust un simbols  nodziest.

Ja iekārtas durvis netiek aizvērtas, pēc 3 minūtēm brīdinājuma signāls atkārtojas.

## Kas notiek, sasaldējot svaigus pārtikas produktus?

 Bojātu pārtikas produktu lietošana var apdraudēt veselību.

Ja temperatūra ilgāku laiku ir bijusi augstāka nekā  $-18\text{ }^{\circ}\text{C}$ , produkti var daļēji vai pilnīgi atkust. Tādējādi saīsinās pārtikas produktu glabāšanas laiks.

Pārbaudiet, vai produkti nav daļēji vai pilnīgi atkusuši. Tādā gadījumā patērējiet šos pārtikas produktus pēc iespējas drīzāk vai pirms atkārtotas sasaldēšanas pārstrādājiet tos (izvēriiet vai izcepiet).

Svaigi pārtikas produkti ir jāsasaldē pēc iespējas straujāk, lai saglabātu to uzturvērtību, vitamīnus, izskatu un garšu.

Ja pārtikas produkti tiek strauji sasaldēti, šūnu šķidrumam ir mazāk laika, lai no šūnām nokļūtu telpā starp tām. Šūnas saraujas ievērojami mazāk. Pēc atkausēšanas nelielais pirms tam izplūdušā šķidruma daudzums var nokļūt atpakaļ šūnās, tādējādi sulīguma zudums ir ļoti ierobežots. Tāpēc veidojas tikai neliela ūdens peļķe.

## Maksimālais sasaldējamo produktu daudzums

Lai pārtikas produktus pēc iespējas ātrāk pilnībā sasaldētu, nedrīkst pārsniegt maksimālo sasaldējamo produktu daudzumu. Maksimālais 24 stundu laikā sasaldējamais produktu daudzums ir norādīts uz identifikācijas datu plāksnītes kā "Sasaldējamo produktu daudzums ... kg/24 h".

## Gatavo dziļi sasaldēto produktu glabāšana

Ja vēlaties uzglabāt gatavus dziļi sasaldētus produktus, jau veikalā pārbaudiet:

- vai iepakojums nav bojāts;
  - derīguma termiņu;
  - aukstumiekārtas temperatūrai pārdošanas vitrīnā ir jābūt  $-18\text{ }^{\circ}\text{C}$  vai zemākai.
- Ja iespējams, pārvadājiet dziļi sasaldētos produktus izolētā somā un ātri ievietojiet aukstumiekārtā.

# Saldēšana un uzglabāšana

## Svaigu pārtikas produktu sasaldēšana mājas apstākļos

### Pirms ievietošanas

- Ja svaigo pārtikas produktu daudzums pārsniedz 2 kg, 6 stundas pirms pārtikas produktu ievietošanas ieslēdziet intensīvās saldēšanas funkciju ❄️.
- Ja svaigo pārtikas produktu daudzums ir vēl lielāks, intensīvās saldēšanas funkciju ❄️ ieslēdziet 24 stundas pirms pārtikas produktu ievietošanas.

Tādējādi iepriekš jau sasaldētie produkti saņems aukstuma rezervi.

- Sasaldēšanai izvēlieties tikai svaigus un kvalitatīvus pārtikas produktus.

Ņemiet vērā, ka atsevišķi pārtikas produkti nav piemēroti sasaldēšanai. Tie, piemēram, ir dārzeņi, kas parasti tiek patērēti neapstrādāti, piemēram, lapu salāti vai redīsi.

**Norāde:** Lai saglabātu dārzeņu krāsu, garšu, aromātu un C vitamīnu, pirms sasaldēšanas blanšējiet dārzeņus. Šajā nolūkā iegremdējiet nelielas dārzeņu porcijas uz 2–3 minūtēm vārošā ūdenī. Pēc tam izņemiet dārzeņus un strauji atdzesējiet aukstā ūdenī. Noteciniet ūdeni no dārzeņiem.

## Saldējamo produktu iepakošana

- Pirms saldēšanas produkti jāsadala porcijās.

**Norāde:** Lai nepieļautu saldēto produktu bojāšanos, izvēlieties piemērotu iepakojumu (piemēram, saldēšanas tvertnes).

- Izspiediet no iepakojuma gaisu un hermētiski aizveriet iepakojumu.
- Uz iepakojuma uzrakstiet saturu un sasaldēšanas datumu.

## Saldējamo produktu ievietošana

 Bojājumu risks pārāk liela ievietoto produktu svara dēļ.

Pārāk liels ievietoto produktu svars var izraisīt saldēšanas atvilktnes bojājumus.

Ievērojiet maksimālo ievietoto produktu daudzumu 12 kg.

Tikko sasaldēšanai ievietotie pārtikas produkti nedrīkst saskarties ar jau sasaldētajiem, lai pasargātu šos pārtikas produktus no atkuššanas.

- Lai nepieļautu sasaldēšanu vienā gabalā vai piesaldēšanu virsmām, iepakojumam pirms ievietošanas ir jābūt sausam.

Lai pārtikas produkti ātri pilnībā sasaltu, ņemiet vērā norādītos iepakojuma izmērus:

- augļi un dārzeņi ne vairāk kā 1 kg;
- gaļa ne vairāk kā 2,5 kg.

## – neliels sasaldējamo produktu daudzums

Saldējiet pārtikas produktus augšējā saldēšanas atvilktnē.

- Ja iespējams, ievietojiet saldējamus produktus tā, lai tie saskartos ar atvilktnes aizmugures sienu, kas nodrošinās to ātru pilnīgu sasaldēšanu.

## – VarioRoom: maksimālā sasaldējamo produktu daudzuma (skatiet identifikācijas datu plāksnīti) ievietošana.

Ja netiek nodrošināta saldētavas ventilācija, dzesēšanas jauda mazinās un pieaug enerģijas patēriņš. Neizņemiet no aukstumiekārtas apakšējo saldēšanas atvilktni. Ievietojot saldējamus produktus, pārliecinieties, ka netiek aizsegta ventilācijas atveres.

**Norāde:** Ja ir jāsasaldē lielizmēra produkti, piemēram, tītars vai medījuma gaļa, varat izņemt atsevišķas saldēšanas atvilktnes un tādējādi palielināt apjomu virs atvilktnes.

Sadaliet saldējamus produktus pa visām saldēšanas atvilktnēm, **izņemot** apakšējo.

- Ja iespējams, ievietojiet saldējamus produktus tā, lai tie saskartos ar atvilktnes aizmugures sienu, kas nodrošinās to ātru pilnīgu sasaldēšanu.

### Pēc sasaldēšanas:

- izslēdziet intensīvās saldēšanas funkciju ❄️;
- ievietojiet sasaldētos produktus saldēšanas atvilktnēs un atkal iebīdīet saldēšanas atvilktnes.

## Saldētu produktu uzglabāšanas laiks

Pārtikas produktu-grupa	Uzglabāšanas laiks (mēneši)
Saldējums	2 līdz 6
Maize, konditorejas izstrādājumi	2 līdz 6
Siers	2 līdz 4
Zivis, treknas	1 līdz 2
Zivis, liesas	1 līdz 5
Desa, šķiņķis	1 līdz 3
Medījumu gaļa, cūkgaļa	1 līdz 12
Putnu gaļa, liellopu gaļa	2 līdz 10
Dārzeni, augļi	6 līdz 18
Garšaugi	6 līdz 10

Norādītais uzglabāšanas laiks ir aptuvens.

Ja saldētie produkti ir iegādāti veikalā, noteicošais ir uzglabāšanas termiņš, kas ir norādīts uz iepakojuma.

Konstantā saldētavas -18 °C temperatūrā un ievērojot atbilstošas higiēnas prasības, var izmantot maksimālu pārtikas produktu uzglabāšanas termiņu un mazināt pārtikas atkritumu daudzumu.

# Saldēšana un uzglabāšana

---

## Paātrināta dzērienu atdzesēšana

Pudeles, kas ievietotas saldētavā paātrinātai atdzesēšanai, jāizņem **ne vēlāk kā pēc stundas**. Pudeles var pārsprāgt.

## Piederumu izmantošana

### Ledus kubiņu gatavošana

- Piepildiet ledus kubiņu trauku līdz 3/4 tilpuma ar ūdeni un novietojiet uz saldētavas atvilktnes pamatnes.
- Ja ledus kubiņu trauks ir piesalis, tā atbrīvošanai lietojiet neasu priekšmetu, piemēram, karotes kātu.

**Norāde:** Lai ledus kubiņus varētu vieglāk izņemt no trauka, trauku var brīdi paturēt tekošā ūdenī.

Aukstumiekārta ir aprīkota ar NoFrost sistēmu, kas nodrošina automātisku aukstumiekārtas atkausēšanu.

Mitrums, kas nogulsnējas pie iztvaicēšanas, laiku pa laikam tiek automātiski izkausēts un iztvaicēts.

Automātiskās atkausēšanas dēļ aukstumiekārtā nekad neveidojas ledus. Šī īpašā sistēma nodrošina, ka pārtikas produkti tās darbības laikā neatkūst.

# Tīršana un kopšana

Nedrīkst noņemt aukstumiekārtas iekšpusē piestiprināto identifikācijas datu plāksnīti. Tā būs nepieciešama bojājumu gadījumā.

Nodrošiniet, lai iekārtas elektronikā vai apgaismes ierīcēs neiekļūtu ūdens.

 Mitruma iekļūšana var izraisīt bojājumus.

Tvaika tīršanas ierīces radītais tvaiks var bojāt plastmasas un elektriskās daļas.

Neizmantojiet aukstumiekārtas tīršanai tvaika tīršanas ierīces.

## Norādījumi par tīršanas līdzekļiem

Aukstumiekārtas iekšpusē izmantojiet tikai pārtikas produktiem nekaitīgus tīršanas un kopšanas līdzekļus.

Lai pasargātu visas virsmas no bojājumiem, **nelietojiet** tīršanai

- sodu, amonjaku, skābes vai hlorīdus saturošus tīršanas līdzekļus;
- kaļķi šķīdinošus tīršanas līdzekļus;
- abrazīvus tīršanas līdzekļus (piemēram, abrazīvus pulverus, abrazīvas pastas, pumeku);
- šķīdinātājus saturošus tīršanas līdzekļus;
- nerūsējošā tērauda tīršanas līdzekļus;
- trauku mašīnu tīršanas līdzekļus;
- cepeškrāsns tīršanas aerosolus;
- stikla tīršanas līdzekļus;
- abrazīvus cietus sūkļus un birstes (piemēram, katlu beržamos sūkļus);
- gumijas kasīkļus;
- asus metāla skrāpjus.

Tīršanai ir ieteicams izmantot tīru sūkli, remdenu ūdeni un nedaudz mazgāšanai ar rokām paredzēta trauku mazgājamā līdzekļa.



## Aukstumiekārtas sagatavošana tīrīšanai

- Izslēdziet aukstumiekārtu.

Displejā tiek parādīts  un dzesēšana tiek izslēgta.

- Izņemiet no aukstumiekārtas pārtikas produktus un novietojiet tos vēsā vietā.
- Izņemiet piederumus, kurus var izņemt, lai tos notīrītu (skatiet sadaļu Piederumu izņemšana un izjaukšana tīrīšanai).

## Iekšpuses tīrīšana

Tīriet aukstumiekārtu regulāri, tomēr vismaz reizi mēnesī.

Ja netīrumi uz virsmu iedarbojas ilgstoši, tos, iespējams, vairs nevarēs notīrīt.

Var mainīties virsmu krāsa vai materiāla īpašības.

Netīrumus ir ieteicams notīrīt nekavējoties.

- Tīriet **iekšpusi** ar tīru sūkli, remdenu ūdeni un nelielu daudzumu mazgāšanai ar rokām paredzēta mazgājamā līdzekļa.
- Pēc tīrīšanas noslaukiet virsmas ar tīru ūdeni un nosusiniet visu ar mīkstu drānu.
- Lai aukstumiekārta pietiekami izvēdinātos un nerastos nepatīkami aromāti, vēl neilgu laiku atstājiet aukstumiekārtu atvērtu.

# Tīrīšana un kopšana

## Piederumu tīrīšana ar rokām vai trauku mašīnā

Turpmāk minētās ierīces daļas ir jātīra tikai **ar rokām**:

- visas atvilktnes

Šādas daļas ir **piemērotas trauku mašīnai**:

⚠ Pārāk augsta temperatūra trauku mašīnā var radīt bojājumus.

Mazgājot aukstumiekārtas daļas trauku mašīnā, ja temperatūra pārsniedz 55 °C, tās var kļūt nelietojamas un, piemēram, deformēties.

Trauku mašīnai piemērotu daļu mazgāšanai izvēlieties tikai mazgāšanas programmas, kuru temperatūra nepārsniedz 55 °C.

Saskarē ar dabiskām krāsvielām, ko satur, piemēram, burkāni, tomāti un kečups, aukstumiekārtas plastmasas daļas trauku mašīnā var nokrāsoties. Šī krāsas maiņa neietekmē daļu stabilitāti.

- ledus kubiņu trauks

## Izņemiet un izjauciet piederumus, lai tos notīrītu

### Atvilktnu izņemšana

- Velciet atvilktni uz āru līdz atdurei.

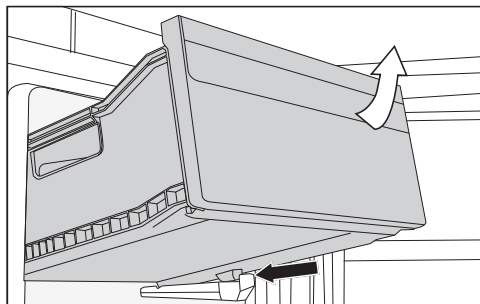

- Paceliet atvilktnes priekšpusi un tad izvelciet to.

### Atvilktnu ievietošana

- Slīpi ievietojiet atvilktni aukstumiekārtā.
- Nolaidiet atvilktni uz leju un iebīdiet to.

## Iekārtas priekšpuses un sānu sienu tīrīšana

Ja netīrumi uz virsmu iedarbojas ilgstoši, iespējams, tos vairs nevarēs notīrīt. Var mainīties virsmu krāsa vai materiāla īpašības.

Ja vien iespējams, netīrumi no iekārtas priekšpuses un sānu sienām ir jānotīra nekavējoties.

Visas virsmas ir neizturīgas pret skrāpējumiem un var mainīt krāsu, saskaroties ar nepiemērotiem tīrīšanas līdzekļiem.

Lūdzu, izlasiet informāciju sadaļā “Norādījumi par tīrīšanas līdzekļiem” šīs nodaļas sākumā.

- Tīriet virsmas ar tīru sūkli, mazgāšanai ar rokām paredzētu trauku mazgāšanas līdzekli un siltu ūdeni. Tīrīšanai var izmantot arī tīru, mitru mikrošķiedras drānu bez mazgāšanas līdzekļa.
- Pēc tīrīšanas noslaukiet virsmas ar tīru ūdeni un nosusiniet ar mīkstu drānu.

## Cleansteel (ed/cs) – iekārtas priekšējais panelis

 Nepareiza tīrīšana var radīt bojājumus.

Tiek bojāts virsmas pārklājums.

**Neapstrādājiet šo virsmu ar nerūsējošā tērauda tīrīšanas līdzekli.**

Iekārtas priekšpuse ir apstrādāta ar augstas kvalitātes virsmas pārklājumu. Tas pasargā no netīrumiem un atvieglo tīrīšanu.

# Tīrīšana un kopšana

## Durvju blīvējuma tīrīšana

 Nepareiza tīrīšana var radīt bojājumus.

Apstrādājot durvju blīvējumu ar eļļām vai ziedēm, tas var kļūt porains.

Neapstrādājiet durvju blīvējumu ar eļļām vai ziedēm.

- Durvju blīvējumu regulāri nomazgājiet tikai ar tīru ūdeni un pēc tam rūpīgi nosusiniet ar sausu drānu.

## Gaisa pievades un izvades atveru tīrīšana

Putekļu nosēdumi palielina energopatēriņu.

- Regulāri tīriet gaisa pievades un izvades atveres ar otu vai putekļsūcēju (izmantojiet, piemēram, Miele putekļsūcēja apaļo birsti).

## Pēc tīrīšanas

- Ievietojiet visas daļas aukstumiekārtā.
- Ja nepieciešams, atkal ieslēdziet aukstumiekārtu.

Aukstumiekārta atkal sāk dzesēšanu.

- Lai ātrāk atdzesētu saldētavu, uz neilgu laiku ieslēdziet intensīvās saldēšanas funkciju ❄.
- Tiklīdz saldētavā ir sasniegta pietiekami zema temperatūra, iebīdīet tajā saldēšanas atvilktnes ar sasaldētajiem produktiem.
- Izslēdziet intensīvās saldēšanas funkciju ❄, tiklīdz saldētavas pastāvīgā temperatūra ir sasniegusi vismaz -18 °C.
- Aizveriet iekārtas durvis.

Lielāko daļu traucējumu un kļūdu, kas var rasties ikdienas lietošanas laikā, varat novērst patstāvīgi. Daudzos gadījumos varat ietaupīt laiku un izmaksas, jo nebūs jāvērsas klientu apkalpošanas dienestā.

Turpmākajās tabulās ir sniegti ieteikumi, kā konstatēt un novērst traucējuma vai kļūdas cēloni.

Līdz traucējumu novēršanas brīdim pēc iespējas neveriet aukstumiekārtas durvis, lai aukstuma zudums būtu pēc iespējas mazāks.

Problēma	Cēlonis un novēršana
<b>Aukstumiekārta nedzēsē un, atverot iekārtas durvis, nedarbojas iekšējais apgaismojums.</b>	Aukstumiekārta nav ieslēgta un ekrānā izgaismojas ☹.
	<ul style="list-style-type: none"> <li>■ Ieslēdziet aukstumiekārta.</li> </ul>
	<p>Kontaktdakša nav pareizi ievietota kontaktligzdā.</p> <ul style="list-style-type: none"> <li>■ Iespraudiet kontaktdakšu kontaktligzdā. Kad aukstumiekārta ir izslēgta, ekrānā tiek parādīts ☹.</li> </ul> <p>Izslēdzies mājas elektroinstalācijas drošinātājs. Iespējami bojājumi aukstumiekārtā, mājas elektrotīkla spriegumā vai citā iekārtā.</p> <ul style="list-style-type: none"> <li>■ Vērsieties pie elektrotehnikas speciālista vai klientu apkalpošanas dienestā.</li> </ul>
<b>Kompresors darbojas nepārtraukti.</b>	Tā nav kļūme. Ja nepieciešams mazāks aukstums, kompresors pārslēdzas uz mazāku apgriezību skaitu, lai taupītu elektroenerģiju. Tādējādi paildzinās kompresora darbības laiks.
<b>Kompresors ieslēdzas arvien biežāk un uz ilgāku laiku, temperatūra aukstumiekārtā ir pārāk zema.</b>	Gaisa pievades un izvades atveres ir aizsegtas vai pieputējušas.
	<ul style="list-style-type: none"> <li>■ Neaizsedziet gaisa pievades un izvades atveres.</li> <li>■ Regulāri iztīriet putekļus no gaisa pievades un izvades atverēm.</li> </ul>
	<p>Bieži tika vērtas iekārtas durvis vai sasaldēšanai vai uzglabāšanai ir ievietots liels daudzums svaigu pārtikas produktu.</p> <ul style="list-style-type: none"> <li>■ Iekārtas durvis atveriet, tikai ja ir nepieciešams un uz iespējami īsāku brīdi.</li> </ul> <p>Nepieciešamā temperatūra pēc kāda laika atkal tiks iestatīta automātiski.</p>
	Iekārtas durvis nav pilnībā aizvērtas. Iespējams, saldētavā jau ir izveidojusies biežāka ledus kārtā.





## Problēmu novēršana

Problēma	Cēlonis un novēršana
	<ul style="list-style-type: none"> <li>■ Aizveriet iekārtas durvis.</li> </ul> <p>Nepieciešamā temperatūra pēc kāda laika atkal tiks iestatīta automātiski.</p> <p>Ja jau ir izveidojusies bieza ledus kārtā, mazinās dzesēšanas jauda, tādējādi palielinot enerģijas patēriņu.</p> <ul style="list-style-type: none"> <li>■ Atkausējiet aukstumiekārtu un iztīriet to.</li> </ul> <p>Apkārtējā temperatūra ir pārāk augsta. Jo augstāka ir apkārtējā temperatūra, jo ilgāk darbosies kompresors.</p> <ul style="list-style-type: none"> <li>■ Ņemiet vērā nodaļas “Uzstādīšana” sadaļā “Uzstādīšanas vieta” sniegtos norādījumus.</li> </ul> <p>Aukstumiekārta nav pareizi iebūvēta nišā.</p> <ul style="list-style-type: none"> <li>■ Iebūvējiet aukstumiekārtu saskaņā ar norādījumiem pievienotajā montāžas instrukcijā.</li> </ul> <p>Aukstumiekārtā ir iestatīta pārāk zema temperatūra.</p> <ul style="list-style-type: none"> <li>■ Izmainiet temperatūras iestatījumu.</li> </ul> <p>Vienlaikus tika ievietots liels daudzums sasaldējamo pārtikas produktu.</p> <ul style="list-style-type: none"> <li>■ Ņemiet vērā nodaļā “Saldēšana un uzglabāšana” sniegtos norādījumus.</li> </ul> <p>Joprojām ir ieslēgta intensīvās saldēšanas funkcija ❄️.</p> <ul style="list-style-type: none"> <li>■ Lai taupītu enerģiju, manuāli pirms laika izslēdziet intensīvās saldēšanas funkciju ❄️.</li> </ul>
<p><b>Kompresors ieslēdzas aizvien retāk un īsāku laiku, aukstumiekārtā paaugstinās temperatūra.</b></p>	<p>Tā nav kļūme. Ir iestatīta pārāk augsta temperatūra.</p> <ul style="list-style-type: none"> <li>■ Izmainiet temperatūras iestatījumu.</li> <li>■ Atkārtoti pārbaudiet temperatūru pēc 24 stundām.</li> </ul> <p>Saldētie produkti sāk atkust.</p> <p>Apkārtējās vides temperatūra ir zemāka nekā temperatūra, kādā šo iekārtu bija paredzēts uzstādīt.</p> <p>Ja apkārtējās vides temperatūra ir pārāk zema, kompresors ieslēdzas retāk. Tādējādi saldētavas temperatūra var pārmērīgi paaugstināties.</p> <ul style="list-style-type: none"> <li>■ Ņemiet vērā nodaļas “Uzstādīšana” sadaļā “Uzstādīšanas vieta” sniegtos norādījumus.</li> <li>■ Paaugstiniet apkārtējās vides temperatūru.</li> </ul>

Problēma	Cēlonis un novēršana
<b>Aukstumiekārtā ir uzkrājies ledus vai aukstumiekārtas iekšpusē veidojas ūdens kondensāts. Iespējams, iekārtas durvis neaizveras pareizi.</b>	Durvju blīvējums ir izslīdējis no rievas. ■ Pārbaudiet, vai durvju blīvējums cieši ieguļ rievā.
	Durvju blīvējums ir bojāts. ■ Pārbaudiet, vai durvju blīvējums nav bojāts.
<b>Durvju blīvējums ir bojāts vai jāmaina.</b>	Durvju blīvējumu var nomainīt bez darbarīkiem. ■ Nomainiet durvju blīvējumu. To var iegādāties specializētajās tirdzniecības vietās vai klientu apkalpošanas dienestā.





















# Problēmu novēršana

## Vispārīgas problēmas aukstumiekārtas darbībā







Problēma	Cēlonis un novēršana
<b>Saldētie produkti ir piesaluši pie saldēšanas zonas virsmas.</b>	Pārtikas produktu iepakojums to ievietošanas brīdī nav bijis sauss. ■ Lai atdalītu saldētos produktus, izmantojiet neasu priekšmetu, piemēram, karotes kātu.
<b>Brīdinājuma signāls neskaidrs, lai gan iekārtas durvis ilgu laiku stāv vaļā.</b>	Tā nav kļūme. Brīdinājuma signāls ir izslēgts iestatījumu režīmā. Ja vēlaties atkal ieslēgt akustisko brīdinājumu: ■ nospiediet  ; ■ pavelciet pa kreisi vai pa labi, līdz centrā tiek parādīts  ; ■ nospiediet  ; ■ pavelciet pa kreisi vai pa labi, līdz centrā tiek parādīts vēlamais signāla skaļums; ■ apstipriniet vēlamo signāla skaļumu, uzspiežot uz segmentu joslas.  Ja akustiskie brīdinājumi un signāli ir ieslēgti, tiek parādīts  .





## Paziņojumi displejā



Ziņojums	Cēlonis un novēršana
<p>Sākuma ekrānā ir izgaismots , aukstumiekārta nedzesē, taču aukstumiekārtas vadība un iekšējais apgaismojums darbojas.</p>	<p>Ir ieslēgts demonstrācijas režīms.</p> <ul style="list-style-type: none"> <li>■ Nospiediet .</li> <li>■ Nospiediet .</li> <li>■ Pavelciet pa kreisi vai pa labi, līdz centrā tiek parādīts .</li> <li>■ Nospiediet .</li> </ul> <p>Kad demonstrācijas režīms  ir izslēgts, aukstumiekārta izslēdzas un ir jāieslēdz atkārtoti.</p>
<p>Ekrānā nekas nav redzams. Tas ir aptumšots.</p>	<p>Ir ieslēgts sabata režīms : iekšējais apgaismojums ir izslēgts un aukstumiekārta dzesē.</p> <ul style="list-style-type: none"> <li>■ Pieskarities tumšajam ekrānam.</li> </ul> <p>Tiek parādīts .</p> <ul style="list-style-type: none"> <li>■ Uzspiediet uz .</li> </ul> <p> izgaismojas oranžā krāsā.</p> <ul style="list-style-type: none"> <li>■ Vēlreiz uzspiediet uz simbola .</li> </ul> <p>Ja sabata režīms ir izslēgts, simbols  izgaismojas baltā krāsā.</p>
<p>Ekrānā ir izgaismots , nevar veikt aukstumiekārtas vadības darbības.</p>	<p>Ir ieslēgta bloķēšanas funkcija.</p> <ul style="list-style-type: none"> <li>■ Īslaicīgi atbloķējiet aukstumiekārtu vai pilnībā izslēdziet bloķēšanas funkciju (skatiet nodaļas "Citu iestatījumu veikšana" sadaļu "Bloķēšanas funkcijas  /  īslaicīga atslēgšana / pilnīga izslēgšana").</li> </ul>
<p>Temperatūras rādījumā dzeltenā krāsā deg  , turklāt atskan brīdinājuma signāls.</p>	<p>Aktivēts durvju brīdinājuma signāls.</p> <ul style="list-style-type: none"> <li>■ Kādu brīdi ekrānā pieskarities pie  .</li> </ul> <p>Brīdinājuma signāls apklust un simbols   nodziest.</p> <ul style="list-style-type: none"> <li>■ Aizveriet iekārtas durvis.</li> </ul>

## Problēmu novēršana

Ziņojums	Cēlonis un novēršana
<p><b>Temperatūras rādījumā sarkanā krāsā deg  , turklāt atskan brīdinājuma signāls.</b></p>	<p>Ir aktivēta temperatūras trauksme, atkarībā no iestatītās temperatūras saldētavā ir pārāk augsta vai pārāk zema temperatūra.</p> <p>Tam var būt, piemēram, šādi cēloņi:</p> <ul style="list-style-type: none"><li>– iekārtas durvis ir tikušas bieži atvērtas;</li><li>– neieslēdzot intensīvās saldēšanas funkciju, ir sasaldēts liels daudzums pārtikas produktu;</li><li>– ilgstoši nav bijis elektriskās strāvas (strāvas padeves pārtraukums);</li><li>– aukstumiekārta ir bojāta.</li></ul> <p>■ Nospiediet  .</p> <p>Brīdinājuma ziņojums ir apstiprināts: rādījums   nodziest un brīdinājuma signāls apklust.</p> <p>Displejā aptuveni 1 minūti mirgo līdz šim aukstumiekārtā konstatētās augstākās temperatūras rādījums. Pēc tam temperatūras rādījums pārslēdzas uz faktisko temperatūru.</p> <p>Mirgojošo temperatūras rādījumu var izslēgt priekšlaikus:</p> <p>■ pieskarieties temperatūras rādījumam.</p> <p>Tiek dzēsts augstākās temperatūras rādījums. Tā vietā temperatūras rādījumā atkal ir redzama saldētavas faktiskā temperatūra.</p> <p>■ Novērsiet brīdinājuma cēloni.</p> <p>■ Atkarībā no temperatūras pārbaudiet, vai pārtikas produkti nav daļēji vai pilnīgi atkusuši. Ja produkti ir atkusuši, pirms atkārtotas sasaldēšanas tie ir termiski jāapstrādā (jāvāra vai jācep).</p>

Ziņojums	Cēlonis un novēršana
<p><b>Displejā sarkanā krāsā ir izgaismots , turklāt atskan brīdinājuma signāls.</b></p>	<p>Tiek parādīts strāvas padeves pārtraukums: pēdējās dienās vai stundās temperatūra iekārtā strāvas zuduma vai elektropadeves pārtraukuma dēļ īslaicīgi bija sasniegusi pārāk augstu vērtību.</p> <ul style="list-style-type: none"> <li>■ Nospiediet .</li> </ul> <p>Kļūdas ziņojums ir apstiprināts:   nodziest un brīdinājuma signāls apklust.</p> <p>Temperatūras rādījumā aptuveni 1 minūti mirgo aukstumiekārtā līdz šim konstatētās augstākās temperatūras rādījums. Pēc tam temperatūras rādījums pārslēdzas uz faktisko temperatūru.</p> <p>Mirgojošo temperatūras rādījumu var izslēgt priekšlaikus:</p> <ul style="list-style-type: none"> <li>■ pieskarities temperatūras rādījumam.</li> </ul> <p>Tiek dzēsts parādītais augstākās temperatūras rādījums. Tā vietā temperatūras rādījumā atkal ir redzama faktiskā temperatūra konkrētajā brīdī. Aukstumiekārta turpina darbu ar pēdējo veikto temperatūras iestatījumu.</p> <ul style="list-style-type: none"> <li>■ Novērsiet brīdinājuma cēloni.</li> <li>■ Atkarībā no temperatūras pārbaudiet pārtikas produktus, vai tie nav daļēji vai pilnīgi atkusuši. Ja produkti ir atkusuši, pirms atkārtotas sasaldēšanas tie ir termiski jāapstrādā (jāvāra vai jācep).</li> </ul>







## Problēmu novēršana

Ziņojums	Cēlonis un novēršana
<p>Ekrānā sarkanā krāsā ir izgaismots , iespējams, tiek parādīts kļūdas kods F ar cipariem. Turklāt atskan signāls.</p>	<p>Ir radies bojājums.</p> <ul style="list-style-type: none"><li>■ Izslēdziet skaņas signālu, ekrānā nospiežot .</li><li>■ Sazinieties ar klientu apkalpošanas dienestu.</li></ul> <p>Lai pieteiktu bojājumu, papildus parādītajam kļūdas kodam būs nepieciešams arī aukstumiekārtas modeļa apzīmējums un sērijas numurs. Šo informāciju var uzzināt tiešā veidā:</p> <ul style="list-style-type: none"><li>■ ekrānā pieskarieties pie <b>i</b>.</li></ul> <p>Ekrānā tiek parādīti nepieciešamie iekārtas dati.</p> <p>Pēc apstiprināšanas ar <i>OK</i> informācijas rādījums tiek aizvērts un atkal tiek parādīts kļūdas kods.</p> <p>Aukstumiekārtu var izslēgt arī tieši no kļūdas rādījuma.</p> <hr/> <p>Tiek parādīta iekārtas kļūme: šim rādījumam ir augstākā svarīguma pakāpe un tas pārtrauc jebkurus iestatījumus, kas tiek veikti konkrētajā brīdī.</p> <p>Iekārtas kļūme tiek parādīta pirms esoša durvju un / vai temperatūras brīdinājuma.</p>

## Nedarbojas iekšējais apgaismojums

 Atklātas strāvu vadošas daļas var izraisīt elektriskās strāvas triecienu. Noņemot apgaismojuma pārsegu, varat pieskarties strāvu vadošām daļām. Nenoņemiet apgaismojuma pārsegu. LED apgaismojumu drīkst mainīt un remontēt tikai klientu apkalpošanas dienesta speciālisti.

 LED apgaismojums var radīt savainojumus. Šis apgaismojums atbilst riska grupai RG 2. Ja pārsegs ir bojāts, var tikt savainotas acis. Ja spuldžu pārsegs ir bojāts, neskatieties no tuva attāluma tieši apgaismojumā ar optiskiem (lupu vai līdzīgiem) instrumentiem.

Problēma	Cēlonis un novēršana
<p><b>Nedarbojas iekšējais apgaismojums.</b></p>	<p>Aukstumiekārta nav ieslēgta.</p> <ul style="list-style-type: none"> <li>■ Ieslēdziet aukstumiekārta.</li> </ul>
	<p>Ir ieslēgts sabata režīms : ekrāns ir aptumšots un aukstumiekārta dzesē.</p> <ul style="list-style-type: none"> <li>■ Pieskarieties tumšajam ekrānam.</li> </ul> <p>Tiek parādīts .</p> <ul style="list-style-type: none"> <li>■ Nospiediet .</li> </ul> <p> izgaismojas oranžā krāsā.</p> <ul style="list-style-type: none"> <li>■ Iestatījumu režīmā  pieskarieties simbolam .</li> </ul> <p>Ja sabata režīms ir izslēgts, simbols  izgaismojas baltā krāsā.</p>
	<p>Ja iekārtas durvis ir atvērtas, pēc aptuveni 15 minūtēm iekšējais apgaismojums pārkaršanas dēļ automātiski izslēdzas. Ja tas nav problēmas cēlonis, ir radies traucējums.</p> <ul style="list-style-type: none"> <li>■ Sazinieties ar klientu apkalpošanas dienestu.</li> </ul>

## Trokšņu cēloņi

Normāli trokšņi	Kas tos rada?
<b>Brrrrr ...</b>	Dūkoņu izraisa kompresors. Kad kompresors ieslēdzas, tā īslai-cīgi var kļūt nedaudz skaļāka.
<b>Blubb, blubb ...</b>	Burbuļošanu, skalošanos vai dūkšanu rada aukstumagēnts, kas plūst pa caurulēm.
<b>Klik ...</b>	Klikšķi ir dzirdami katru reizi, kad termostats ieslēdz vai izslēdz kompresoru.
<b>Sssrrrrr ...</b>	Klusu šņākšanu iekārtas iekšienē var radīt gaisa plūsma.
<b>Knak ...</b>	Knakšķēšana ir dzirdama katru reizi, kad aukstumiekārtā notiek materiālu izplešanās.

Ņemiet vērā, ka kompresora un plūsmas trokšņus aukstumagēnta cirkulācijas kontūrā nav iespējams novērst.

Trokšņi	Cēlonis un novēršana
<b>Grabēšana, žvadzēšana, šķindoņa</b>	Aukstumiekārta nav novietota līdzeni. Izmantojot līmeņrādi, no- vietojiet iekārtu līdzeni. Līmeņošanai izmantojiet regulējamās kā- jas aukstumiekārtas apakšā.
	Ja iebūvēšanas nišas augstums ir lielāks nekā 140 cm: iebīdiet zem iekārtas pamatnes komplektā iekļautās stabilizējošās va- dotnes.
	Atvilktnes, grozi vai plaukti ļogās vai iestrēgst. Pārbaudiet izņē- mamās daļas un, ja nepieciešams, ievietojiet tās atkārtoti.
	Saskaras pudeles vai trauki. Pārvietojiet tos nedaudz tālāk citu no cita.

## Kontaktinformācija traucējumu gadījumā

Traucējumu gadījumā, kurus nevarat novērst patstāvīgi, sazinieties, piemēram, ar savu Miele specializēto tirgotāju vai Miele Klientu apkalpošanas dienestu.

Miele Klientu apkalpošanas dienesta pakalpojumus var pieteikt tiešsaistē vietnē [www.miele.lv/service](http://www.miele.lv/service).

Miele Klientu apkalpošanas dienesta kontaktinformācija ir norādīta šī dokumenta beigās.

Klientu apkalpošanas dienestam ir nepieciešams modeļa apzīmējums un izgatavošanas numurs (Fabr. / SN / Nr.). Šī informācija ir sniegta uz identifikācijas datu plāksnītes.

Identifikācijas datu plāksnīte atrodas aukstumiekārtas iekšpusē.

## Iekārtas informācijas parādīšana

Šo informāciju var apskatīt iestatījumu režīma informācijas sadaļā **i** (skatiet nodaļu "Citu iestatījumu veikšana") vai identifikācijas datu plāksnītē aukstumiekārtas iekšpusē.

## Datubāze EPREL

Kopš 2021. gada 1. marta informācija par enerģijas patēriņa marķējumu un ekodizaina prasībām ir pieejama Eiropas Produktu datubāzē (EPREL). Produktu datubāzei var piekļūt saitē <https://eprel.ec.europa.eu/>. Tajā jums tiks lūgts ievadīt modeļa apzīmējumu.

Modeļa apzīmējums ir norādīts uz identifikācijas datu plāksnītes.

<b>Miele</b>		XXXXXXXX		Nr. XX/XXXXXXXXXX.	
<small>                 WEINTEMPERATURSCHRAUK-UNTERTISCHMODELL                  MULTITEMPERATURE WINE STORAGE CABINET-UNDERCOUNTER TOP                  ARMOIRE DE MISE EN TEMPERATURES VIN-SHOD, ENCASTRABLE SOUS PLAN                  ARMARIO DE ALACENAMIENTO VINOS-HODER, POTRABALO EN CUBIERTA                  БИРНИШ ТЕМПЕРАТУРШКАЈИ ШРАУК             </small>					
<small>Klasse/Class</small> <small>Class/Classe</small> SN-ST	<small>Ap-Type/AP-Type</small> <small>AP-Type/AP/Type</small>	<small>Bruttinhalt/Gross Capacity</small> <small>Volume Brut/Capacitat Bruta</small> XXXX l	<small>Gefriervermögen/Freezing Capacity</small> <small>Pouvoir de Congel/Capacit Congeladora</small>	<b>R600a: XXg</b>	
<small>Nutzhalt</small> <small>Net Capacity</small> <small>Volumen U e</small> <small>Capac. Util</small>	<small>Geo</small> <small>Tot</small> <small>To</small> <small>Tot</small>	<small>/K</small> <small>/R</small> <small>/R</small> <small>/F</small>	<small>/G</small> <small>/F</small> <small>/C</small> <small>/C</small>	<small>/WEIN /KALT</small> <small>/WINE /CHILL</small> <small>/WINE /CHILL</small> <small>/WINE /CHILL</small>	

## Garantija

Garantijas termiņš ir 2 gadi.

Papildinformāciju par garantijas nosacījumiem jūsu valstī varat saņemt Miele Klientu apkalpošanas dienestā.

# Garantijas noteikumi

---

Uzņēmums Miele Latvijā papildus likumā noteiktajām garantijas prasībām pret pārdevēju, tās neierobežojot, piešķir pircējam prasības pret šādām garantijas saistībām, ja tiek iegādāta jauna iekārta.

## I Garantijas ilgums un garantijas perioda sākums

1. Garantija tiek piešķirta šādam laika periodam:
  - a) 24 mēneši sadzīves tehnikas iekārtām, kas paredzētas regulārai lietošanai;
  - b) 12 mēneši profesionālām iekārtām, kas paredzētas regulārai lietošanai.
2. Garantijas periods sākas no dienas, kad ir izrakstīts rēķins par iekārtas iegādi.

Garantijas periods nevar tikt pagarināts, ja ir veikti garantijas pakalpojumi un piegāde saistībā ar garantiju.

## II Garantijas priekšnoteikumi

1. Iekārta ir iegādāta pie specializētā tirgotāja vai tieši uzņēmumā Miele kādā no ES dalībvalstīm, Šveicē vai Norvēģijā un tur arī uzstādīta.
2. Pēc klientu apkalpošanas dienesta darbinieka pieprasījuma tiek uzrādīts garantijas apliecinājums (pirkuma čeks vai aizpildīta garantijas karte).

## III Garantijas saturs un apjoms

1. Iekārtas defekti tiek novērsti noteiktā termiņā bez maksas, salabojot vai nomainot bojātās daļas. Šim nolūkam nepieciešamos izdevumus, piemēram, transporta, ceļa, darbaspēka un rezerves daļu izmaksas, sedz uzņēmums Miele Latvijā. Nomainītās daļas vai iekārtas kļūst par uzņēmuma Miele Latvijā īpašumu.
2. Garantija neattiecas uz bojājumiem, ko uzņēmums Miele Latvijā jau novērsis, ja vien tie nav radušies Miele Latvijā klientu apkalpošanas dienesta darbinieku tīšas nevēribas vai neuzmanības dēļ.
3. Izmantoto materiālu un piederumu piegāde pakalpojumā nav iekļauta.

## IV Garantijas ierobežojumi

Garantija neattiecas uz iekārtas bojājumiem vai darbības traucējumiem, kas radušies šādu apstākļu ietekmē.

1. Nepareiza uzstādīšana vai pievienošana, piemēram, spēkā esošo drošības tehnikas noteikumu vai lietošanas, pievienošanas un montāžas instrukciju neievērošana.
2. Paredzētajam nolūkam neatbilstoša lietošana, kā arī neprasmīga lietošana vai apstrāde, piemēram, ar nepiemērotiem mazgāšanas līdzekļiem vai ķimikālijām.
3. Ja iekārta ir iegādāta kādā citā ES valstī, Šveicē vai Norvēģijā, tās īpašo tehnisko specifikāciju dēļ tā ir izmantojama vai nu bez ierobežojumiem, vai tikai ar ierobežojumiem.
4. Ārējas iedarbības ietekmē, piemēram, transportēšanas laikā radušies bojājumi, precīzi pagrūžot vai tai nokrītot, laikpistākļu vai citu dabas parādību ietekmē radušies bojājumi.
5. Ja remontu un daļu nomaiņu neveic uzņēmuma Miele apkalpošanas dienesta darbinieki, kas ir pilnvaroti un sertificēti šo pakalpojumu sniegšanai.
6. Ja netiek izmantotas uzņēmuma Miele oriģinālās rezerves daļas, kā arī Miele piederumi.
7. Stikla pīsumi un bojātas kvēlspuldzes.
8. Elektriskās strāvas un sprieguma svārstības, kas pārsniedz ražotāja norādīto pieļaujamo robežu vai ir zem tās.
9. Lietošanas instrukcijā sniegto apkopes un tīrīšanas noteikumu neievērošana.

## V Datu drošība

Personas dati tiek izmantoti tikai un vienīgi pasūtījuma izpildes vai garantijas pakalpojumu veikšanas vajadzībām, ņemot vērā datu aizsardzības tiesiskos nosacījumus.



Ar šo Miele apliecina, ka šī saldētava atbilst Direktīvai Nr. 2014/53/ES.

ES Atbilstības deklarācijas pilns teksts ir pieejams šādās tīmekļa vietnēs:

- Produkti, Lejupielāde tīmekļa vietnē [www.miele.lv](http://www.miele.lv);
- Serviss, Informācijas pieprasījums, Lietošanas instrukcijas tīmekļa vietnē [www.miele.lv/majsaimnieciba/informācijas-pieprasijums-385.htm](http://www.miele.lv/majsaimnieciba/informācijas-pieprasijums-385.htm), norādot produkta nosaukumu vai ražojuma numuru.

Frekvenču diapazons	2,4000– 2,4835 GHz
---------------------	-----------------------

Maksimālā raidīšanas jauda	< 100 mW
----------------------------	----------

## Autortiesības un licences

---

Sakaru moduļa apkalpošanai un vadībai Miele izmanto savu vai ārējo izstrādātāju programmatūru, uz kuru neattiecas tā saucamie atvērtā pirmkoda licences nosacījumi. Šo programmatūru / programmatūras komponentus aizsargā autortiesības. Ir jāņem vērā Miele un trešo personu autortiesību pilnvaras.

Turklāt iekārtā integrētajā sakaru modulī tiek izmantoti programmatūras komponenti, kas saskaņā ar atvērtā pirmkoda licences nosacījumiem ir nododami tālāk. Izmantoto atvērtā pirmkoda komponentu sarakstu kopā ar atbilstošajām autortiesību atzīmēm, visu attiecīgo licenču nosacījumu kopijām, kā arī, ja nepieciešams, citu informāciju varat iegūt uz vietas katrai IP adresei tīmekļa pārlūkprogrammā ([http\[s\]://<ip adrese>/Licences](http[s]://<ip adrese>/Licences)). Tur norādītie atvērtā pirmkoda licenču nosacījumu atbildības un apliecinājumu noteikumi ir piemērojami tikai attiecībā uz konkrēto tiesību turētāju.



Vācija - Miele & Cie. KG, Carl-Miele-Straße 29, 33332 Gütersloh

FNS 4882 D edt/cs, FNS 4882 D edt/cs N

lv-LV

M.-Nr. 12 165 070 / 00