

Kullanım Kılavuzu ve Montaj Talimatı Derin dondurucu



Cihazın yerleřtirilmesinden, kurulumundan ve ilk kez alıřtırılmasından nce kullanım kılavuzunu **mutlaka** okuyunuz. Bu bilgiler sayesinde kendinizi korumuř olur ve oluřabilecek zararların nne geersiniz.

İçindekiler

Güvenlik Talimatları ve Uyarılar.....	4	Kullanım	38
Sürdürülebilirlik ve çevre koruma .	13	Doğru sıcaklık.....	38
Enerji tasarrufu için:	14	Sıcaklık göstergesi	38
Kurulum	15	Sıcaklık ayarı	38
Kurulum yeri	15	Sıcaklık ve kapı alarmı	38
Havalandırma gereklilikleri	16	SuperFrost kullanımı	40
Birden fazla cihazın yan yana kurulumu.....	16	Taze gıdaların dondurulması ve saklanması.....	40
Side-by-Side kurulum (modele bağlı)	16	Buz küpü hazırlama	42
Kapı açılma yönünün değiştirilmesi	17	Başka ayarlar gerçekleştirilmesi....	43
Basılı montaj kılavuzunun sipariş edilmesi.....	17	İlgili ayarlara ilişkin açıklamalar.....	43
Cihazın kurulması	17	Parti modu 	43
Cihazın hizalanması	18	Kilitleme fonksiyonunun  /  açılması	43
Cihazın bir mutfak ünitesine entegre edilmesi	19	Şabat modu 	44
Cihaz ölçüleri	21	Kapı alarmının  verilme süresinin değiştirilmesi.....	44
Kurulum ölçüleri/Üstten görünüm	21	Ağ bağlantısı	45
Kurulum ölçüleri/Üstten görünüm	24	Uyarı ve sinyal sesi seviyesinin  /  değiştirilmesi.....	46
Elektrik bağlantısı.....	30	Ekran parlaklığının  değiştirilmesi	47
Cihaz tanıtımı	31	Fuar modunun  kapatılması.....	47
Cihaza genel bakış.....	31	Ayarların fabrika çıkış ayarlarına sıfırlanması 	47
Başlangıç ekranlı kumanda paneli ...	33	Bilgiler 	47
Ayar modu 	33	Temizlik ve bakım	48
Dolap içinin düzenlenmesi	35	Buz çözme	48
Üst çekmecenin öne doğru eğilmesi	35	Temizlik ürünlerine ilişkin bilgiler	48
XXL Box dondurucu çekmecesini	35	Cihazın temizlik için hazırlanması	48
Dondurucu bölmenin esnek bir şekilde düzenlenmesi (VarioRoom).....	35	Cihazın içinin temizlenmesi	48
Cihazla birlikte verilen aksesuarlar ..	35	Aksesuarların elde veya bulaşık makinesinde yıkanması.....	49
Sonradan satın alınabilen aksesuarlar	35	Temizlenmesi için aksesuarların çıkarılması ve parçalarına ayrılması.....	49
Cihazın gücünü açma ve kapama .	36	Cihaz ön paneli ve yan yüzeylerinin temizliği.....	49
İlk kullanımdan önce	36	Kapı lastiğinin temizlenmesi	50
Cihazın elektrik bağlantısı	36	Havalandırma açıklıklarının temizlenmesi	50
Cihazın gücünün açılması.....	36	Temizlikten sonra.....	50
Cihazın gücünün kapatılması	36	Sorunların giderilmesi.....	51
Cihaz uzun süre kullanılmayacağına dikkate alınması gerekenler ..	36	Seslerin sebepleri.....	57
Ağ bağlantısı için ön koşullar	37		
Ağ bağlantısının 1. kez kurulumu	37		
Scan & Connect uygulaması.....	37		

Müşteri Hizmetleri	59
Arızalarda iletişim	59
EPREL Veritabanı.....	59
Garanti	59
Bilgiler	60
Uygunluk Beyanı	60
Telif hakları ve lisanslar	60

Güvenlik Talimatları ve Uyarılar

Bu cihaz öngörülen güvenlik şartlarına uygundur. Bununla birlikte uygunsuz bir kullanım bedensel yaralanmalara ve mal zararına sebep olabilir.

Cihazı çalıştırmadan önce kullanım ve montaj kılavuzunu dikkatli bir şekilde okuyunuz. Bu kılavuz montaj, güvenlik, kullanım ve bakıma yönelik önemli bilgiler içermektedir. Bu bilgiler sayesinde kendinizi korumuş olur ve cihazdaki hasarların önüne geçersiniz.

IEC 60335-1 standardı uyarınca Miele, cihazın kurulumu ile ilgili tüm bilgilerin, güvenlik talimatlarının ve uyarılarının mutlaka okunması ve bunlara uyulması gerektiğine dikkat çeker.

Miele bu talimatlara uyulmamasından kaynaklanan zararlardan sorumlu tutulamaz.

Kullanım ve montaj kılavuzunu güvenli bir yerde saklayınız. Kullanım ve montaj kılavuzunu cihazın sizden sonraki sahibine veriniz.

Amacına uygun kullanım

► Bu cihaz evde ve ev benzeri kurulum yerlerinde kullanıma yöneliktir, örneğin:

-Mağazalar, ofisler ve benzeri çalışma ortamları

-zirai mülkler

-otel, motel, oda kahvaltısı pansiyonlar ve diğer tipik yaşam ortamları.

Bu cihaz dış mekanlarda kullanıma yönelik değildir.

► Cihazı sadece ev ortamında derin dondurulmuş gıdaların saklanması, taze gıdaların dondurulması ve buz hazırlamak için kullanınız.

Başka hiçbir kullanım amacına izin verilmez.

► Cihaz ilaç, kan plazması, laboratuvar preparatları veya benzeri Tıbbi Cihazlar Direktifine tabi madde ve ürünlerin saklanması ve soğutulmasına uygun değildir. Cihazın amacına aykırı kullanımı içinde saklanan ürünlerin zarar görmesine veya bozulmasına sebep olabilir. Ayrıca, bu cihaz patlama tehlikesi bulunan alanlarda kullanıma uygun değildir. Miele, amacına aykırı kullanım veya hatalı işletim sonucu meydana gelen hasarların sorumluluğunu üstlenmez.

► Fiziksel, algısal veya ruhsal kapasiteleri ya da deneyimsizlik veya bilgisizlikleri dolayısıyla cihazı güvenli bir şekilde kullanabilecek durumda olmayan (çocuklar dahil) kişilerin cihazı kullanırken gözetim altında olmaları gerekir.

Bu kişiler cihazı, sadece kendilerine kullanım hakkında bilgi verilmiş olması ve bundan kaynaklanan tehlikeleri anlamaları halinde gözetimsiz olarak kullanabilirler.

Evdeki çocuklar

- ▶ 8 yaşından küçük çocuklar, sürekli gözetim altında olmadıkları sürece cihazdan uzak tutulmalıdır.
- ▶ Çocuklar sekiz yaşından itibaren, sadece güvenli bir şekilde kullanabilmeleri için gerekli bilgiler kendilerine verildikten sonra cihazı gözetimsiz olarak kullanabilirler. Çocukların hatalı bir kullanımın olası tehlikelerini tanımaları ve anlayabilmeleri gerekir.
- ▶ Çocukların gözetimsiz olarak cihazın temizliğini veya bakımını gerçekleştirmesine izin verilmemelidir.
- ▶ Cihazın yakınlarındaki çocuklara göz kulak olunuz. Çocukların cihaz ile oynamasına asla izin vermeyiniz.
- ▶ Boğulma tehlikesi. Çocuklar oyun oynarken ambalaj malzemelerini (örneğin folyo) etraflarına dolayabilir veya ambalaj malzemesini başlarına geçirebilir ve boğulabilirler. Ambalaj malzemelerini çocuklardan uzak tutunuz.

Teknik güvenlik

- ▶ Soğutucu devresi sızdırmazlık açısından kontrol edilmiştir. Cihaz ilgili güvenlik şartlarına ve karşılık gelen AT direktiflerine uygundur.



Soğutma devresi hasar görürse: Soğutucu madde ve yağ sızabilir ve tutuşabilir.

- ▶ Uyarı: Yangın tehlikesi/yanıcı malzemeler. Bu sembol, kompresör üzerinde bulunur ve yanıcı malzemelere karşı uyarır. Bu etiketi çıkarmanız.

Güvenlik Talimatları ve Uyarılar

Soğutma devresinin içerdiği soğutucu madde (veriler tip etiketinde sunulmuştur) çevre dostu olmakla birlikte yanıcıdır.

Bu çevre dostu soğutucu maddenin kullanımı, cihaz çalışırken çıkan seslerin kısmen artmasına sebep olur. Kompresörün çalışma seslerinin yanı sıra soğutma devresinin tamamından da akış sesleri çıkabilir. Bu seslerin önüne geçmek maalesef mümkün değildir, ancak cihazın performansı üzerinde herhangi bir etkisi yoktur.

Cihazın taşınması ve kurulumu/yerleştirilmesi sırasında soğutma devresinin parçalarının zarar görmemesine dikkat ediniz. Dışarı fışkıran soğutucu madde gözlere zarar verebilir ve dışarı sızan soğutucu madde tutuşabilir.

Hasar durumunda:

- Açık ateş veya parlayıcı maddelerden kaçınınız.
- Cihazın elektrik bağlantısını kesiniz.
- Cihazın bulunduğu odayı birkaç dakika havalandırınız.
- Yetkili servise haber veriniz.

► Bir cihazda ne kadar fazla soğutucu madde varsa, cihazın bulunduğu odanın da o kadar büyük olması gerekir. Olası bir sızıntı durumunda küçük odalarda yanıcı bir gaz-hava karışımı oluşabilir. 8 gram soğutucu başına oda en az 1 m³ büyüklüğünde olmalıdır. Soğutucu madde miktarı cihazın içindeki tip etiketinde verilmiştir.

► Havalandırma açıklıklarının kapatılması veya önlerinin kapanması halinde soğutma devresi hasar görürse, yanıcı bir gaz-hava karışımı oluşabilir. Belirtilen havalandırma açıklıklarına mutlaka uyunuz. Havalandırma açıklıklarının önü kapanmamalı veya açıklıklar kapatılmamalıdır.

► Cihazın tip etiketi üzerinde belirtilen bağlantı verileri (frekans ve gerilim) elektrik şebekesi verileri ile mutlaka uyuşmalıdır, aksi takdirde cihaz zarar görebilir. Bu verileri elektrik bağlantısı öncesinde kontrol ediniz.

Şüphe halinde uzman bir elektrikçiye danışınız.

► Cihazın elektrik güvenliği sadece usulüne uygun olarak tesis edilmiş bir koruyucu iletken sistemine bağlanması halinde sağlanır. Bu temel güvenlik donanımı mutlaka mevcut olmalıdır. Şüphe halinde elektrik tesisatını uzman bir elektrikçiye kontrol ettiriniz.

Güvenlik Talimatları ve Uyarılar

► Bağımsız veya şebeke senkronizasyonu olmayan bir enerji besleme sisteminde (örneğin mikro şebekeler, yedekleme sistemleri) kesintili veya kesintisiz işletim mümkündür. Bu türden bir işletim için enerji besleme sisteminin, EN 50160 standardındaki tüm şebeke bağlantı noktalarında gerilim karakteristiklerinin içinde kalan sınırları ve benzeri gereklilikleri kapsamaludur.

Ev tesisatında ve bu Miele ürününde öngörülen koruyucu tedbirler, fonksiyon ve çalışma şekli bakımından mikro şebeke işletiminde veya şebeke senkronizasyonu olmayan işletimde de sağlanmalı veya tesisatta eşdeğer tedbirler uygulanmalıdır.

► Acil bir durumda cihazın elektrik bağlantısının kesilebilmesi için priz cihazın arkasında bulunmaması ve kolayca erişilebilir bir yerde olması gerekir.

► Güç kablosu hasarlıysa, cihazı hemen elektrik şebekesinden ayırınız. Müşteri hizmetlerini arayınız.

► Hasarlı bir güç kablosu, sadece aynı türden özel bir güç kablosu ile değiştirilmelidir (Miele Webshop veya Miele müşteri hizmetlerinden edinilebilir). Güvenlik sebeplerinden dolayı güç kablosu, sadece Miele tarafından yetkilendirilmiş uzman bir teknisyen veya Miele müşteri hizmetleri tarafından değiştirilmelidir.

► Çoklu prizler ve uzatma kabloları gerekli güvenliği sağlamaz (yangın tehlikesi). Cihazı elektrik şebekesine bunlar vasıtasıyla bağlamayınız.

► Gerilim altındaki parçalara veya güç kablosuna nem nüfuz etmesi kısa devreye sebep olabilir. Bu sebeple cihazı nemli veya su sıçrama riski olan alanlarda kullanmayınız (ör. garaj, çamaşır odası).

► Bu cihaz hareketli bir yerde (örneğin: tekne gibi) çalıştırılmamalıdır.

► Cihazda meydana gelen hasarlar güvenliğinizi tehlikeye sokabilir. Cihazın gözle görünür bir hasarı olup olmadığını kontrol ediniz. Hasarlı bir cihazı asla çalıştırmayınız.

► Bu cihaz ankastre cihaz olarak kullanıma yönelik değildir.

► Kurulum ve bakım çalışmaları ve tamir sırasında cihaz elektrik şebekesinden tamamen ayrılmalıdır. Cihaz sadece şu durumlarda elektrik şebekesinden ayrılmış olur:

- elektrik sigortası kapatıldığında veya
- telli elektrik sigortası yuvasından tamamen çıkarıldığında veya
- güç kablosu elektrik şebekesinden ayrıldığında. Fişli güç kablosunu kablodan tutarak değil, fişten tutarak çekiniz.

Güvenlik Talimatları ve Uyarılar

▶ Hatalı montaj ve bakım çalışmaları veya onarımlar sonucunda kullanıcı için ciddi tehlikeler ortaya çıkabilir ve bu konuda üretici hiçbir sorumluluk üstlenmez.

Montaj ve bakım çalışmaları veya onarımlar yalnızca yetkili bir uzman teknisyen veya Miele Müşteri Hizmetleri tarafından gerçekleştirilmelidir.

▶ Cihazın yetkili bir uzman teknisyen veya Miele Müşteri Hizmetleri tarafından onarılmaması durumunda garanti ile ilgili haklar ortadan kalkar.

▶ Arızalı bileşenleri orijinal yedek parçalarla değiştirmenizi tavsiye ederiz. Orijinal yedek parçaların usulüne uygun montajı durumunda Miele, güvenlik gerekliliklerinin tam olarak sağlanacağını garanti eder ve garanti hakları korunur.

▶ Bu cihaz, özel gereklilikler (ör.: sıcaklık, nem, kimyasal dayanıklılık, aşınma dayanıklılığı ve titreşim) nedeniyle özel bir ışık kaynağı ile donatılmıştır. Bu ışık kaynağı, sadece öngörülen uygulama için kullanılmalıdır. Işık kaynağı mekan aydınlatmasına uygun değildir. Değiştirme işlemi sadece yetkili bir uzman teknisyen veya Miele müşteri hizmetleri tarafından gerçekleştirilmelidir. Bu cihaz, en az G enerji verimliliği sınıfından birden fazla ışık kaynağı içermektedir.

Usulüne uygun kurulum

▶ Cihazın kurulumunda, birlikte verilen montaj kılavuzunu da mutlaka dikkate alınız.

▶ Kapı açılma yönünü (gerekirse), montaj kılavuzunda öngörülen şekilde değiştiriniz.

▶ Model tanımında “S” bulunan cihazlar, Side-by-Side kombinasyonu şeklinde yan yana yerleştirilebilir:

- Kurulum işlemini, birlikte verilen montaj kılavuzuna göre uygulayınız.
- Cihazların yerleşim düzeni önceden belirlenmiş olduğundan dolayı, kapının açılma yönünü değiştirmeyiniz.

▶ Cihazın taşınması ve kurulumu sırasında daima koruyucu eldivenler takınız.

▶ Cihaz çok ağırdır ve cihaz kapısı/kapıları açıkken öne doğru devrilmeye meyillidir:

- Cihazı taşımak veya hareket ettirmek için en az 2 kişi gereklidir.
- Cihazın kapı açılma yönünü en az 2 kişi birlikte değiştiriniz.

Güvenlik Talimatları ve Uyarılar

- Cihazın kurulumu için en az 2 kişi gereklidir.
- Kurulum sırasında soğutma cihazını asla gözetimsiz bırakmayınız.

Doğru kullanım

- Bu cihaz belirli bir iklim sınıfına (ortam sıcaklığı aralığı) yönelik olarak üretilmiştir ve bu iklim sınıfının sınırlarına uyulmalıdır. İklim sınıfı cihazın içinde bulunan tip etiketinde yazılıdır. Düşük bir ortam sıcaklığı kompresörün daha uzun süre durmasına, bu da cihazın gerekli sıcaklığı koruyamamasına sebep olur.
- Havalandırma açıklıklarının önü kapanmamalı veya açıklıklar kapatılmamalıdır. Aksi takdirde sorunsuz bir hava girişi sağlanamaz. Enerji tüketimi artar ve bunun sonucunda bileşenler hasar görebilir.
- Katı veya sıvı yağ içeren yiyecekler sonucu hasar tehlikesi. Cihazın içinde veya cihaz kapısında katı veya sıvı yağ içeren gıdalar saklıyorsanız; sızan yağın, cihazın plastik parçalarına temas etmemesine dikkat ediniz. Bu, plastikte gerilim çatlaklarına neden olarak plastiğin kırılmasına veya yarılmasına yol açabilir.
- Yanıcı gaz karışımları nedeniyle yangın ve patlama tehlikesi. Patlayıcı ve yanıcı gazlar içeren ürünleri (sprey gibi) cihazın içinde muhafaza etmeyiniz. Yanıcı gaz karışımları elektrikli bileşenler tarafından tutuşturulabilir. Bu türden sprey kutuları, üstlerinde belirtilen içerdikleri maddelerden veya bir alev sembolünden anlaşılır. Sızan gazlar elektrikli bileşenler nedeniyle tutuşabilir.
- Patlama tehlikesi. Cihazın içinde elektrikli aletler (ör. dondurma yapmak için) kullanmayınız. Bu durum kıvılcım oluşumuna neden olabilir.
- Bedensel yaralanma ve maddi zarar tehlikesi. Gazlı içecek veya donabilecek sıvılar içeren kutu ve şişeleri dondurucu bölmeye koymayınız. Kutular veya şişeler patlayabilir.
- Bedensel yaralanma ve maddi zarar tehlikesi. Hızlı bir şekilde soğumaları için dondurucu bölmeye konulmuş olan şişeleri en geç bir saat sonra tekrar dışarı alınız. Şişeler patlayabilir.
- Yaralanma tehlikesi. Dondurulmuş gıdalara ve metal parçalara ıslak ellerle dokunmayınız. Elleriniz donarak yapışabilir.
- Yaralanma tehlikesi. Buz küplerini ve çubuk dondurmaları, özellikle de su buzunu dondurucu bölmeden aldıktan hemen sonra ağzınıza almayınız. Çok düşük sıcaklıktaki dondurulmuş gıdalar sonucu dudaklarınız veya diliniz yapışabilir.

Güvenlik Talimatları ve Uyarılar

► Çözölmeye başlamış veya çözülmüş gıdaları tekrar dondurmuyunuz. Bunları, gıdalar besin değeri kaybettiklerinden ve bozulacaklarından mümkün olduğunca çabuk tüketiniz. Çözülmüş gıdaları pişirdikten veya kızarttıktan sonra tekrar dondurabilirsiniz.

► Bir soğutma cihazında çok uzun süre muhafaza edilmiş gıdaların yenilmesi durumunda gıda zehirlenmesi riski oluşur. Muhafaza süresi gıdanın tazelik derecesi, kalitesi ve muhafaza sıcaklığı gibi birçok faktöre bağlıdır. Gıda üreticisinin saklamaya ilişkin uyarılarını ve son tüketim tarihini dikkate alınız!

► Gıdaların mümkün olduğunca kısa bir sürede tamamen donmaları için, azami dondurucu kapasitesi aşılmamalıdır. 24 saat içinde azami dondurma kapasitesi tip etiketi üzerinde "Azami dondurma kapasitesi ... kg/24 h" şeklinde belirtilmiştir.

Aksesuarlar ve yedek parçalar

► Orijinal Miele aksesuarlarının kullanılmasını tavsiye ederiz. Başka parçaların monte edilmesi veya takılması halinde; garanti, performans ve/veya ürün sorumluluğu talepleri geçersiz olabilir.

► Miele orijinal yedek parçaları, cihazınızın seri üretiminin sonlandırılmasının ardından en az 10 yıl olmak üzere 15 yıla varan bir süre boyunca stokta tutulur.

Temizlik ve bakım

► Kapı lastiğini yağ ile herhangi bir işleme tabi tutmayınız. Aksi takdirde lastik zaman içinde geçirgenleşir.

► Buharlı temizlik aletinin buharı, akım taşıyan parçalara sızarak kısa devreye sebep olabilir. Cihazın temizliği ve buzlarını çözmek için asla buharlı bir temizlik aleti kullanmayınız.

► Uyarı. Buz çözme işlemini hızlandırmak için mekanik yardımcı araçlar veya üretici tarafından önerilmeyen başka araçlar kullanmayınız.

► Sivri veya keskin kenarlı nesnelere soğutma sistemine zarar verir ve bunun sonucunda cihaz işlevini yerine getiremez. Bu sebeple şu işlemler için sivri ve keskin kenarlı nesnelere kullanmayınız:

- karlanma ve buz tabakalarını temizlemek,
- donarak yapışmış buz kaplarını ve gıdaları yapıştıkları yerden ayırmak.

- ▶ Buzları çözmek için cihazınızın içine asla elektrikli ısıtıcı veya mum koymayınız. Aksi takdirde plastik zarar görür.
- ▶ Buz çözücüler veya buz çözme spreyleri kullanmayınız. Buz çözme spreyleri veya buz çözücü maddeler patlayıcı gazlar oluşturabilir, plastiğe zarar veren çözücü veya itici maddeler içerebilir ya da sağlığa zararlı olabilir.

Nakliye

- ▶ Zarar görmemesi için cihazı daima dik olarak ve ambalajı içinde taşıyınız.
- ▶ Bedensel yaralanma ve hasar tehlikesi. Çok ağır olması nedeniyle cihazı 2. bir kişinin yardımı ile taşıyınız.

Eski cihazınızın bertaraf edilmesi

- ▶ Oyun oynayan çocuklar cihaz içinde mahsur kalabilir ve boğulabilir.
 - Cihaz kapısını (kapılarını) sökünüz.
 - Çekmeceleri çıkarınız.
 - Rafları, çocuklar kolayca tırmanamayacak şekilde cihazın içinde bırakınız.
 - Gerekirse eski cihazınızın kapı kilidini tahrip ediniz. Bu şekilde, oyun oynayan çocukların kendilerini cihazın içine kilitleyerek hayatlarını tehlikeye atmalarını önlemiş olursunuz.
- ▶ Elektrik çarpması tehlikesi!
 - Elektrik fişini güç kablosundan keserek ayırınız.
 - Güç kablosunu eski cihazdan keserek ayırınız.

Elektrik fişini ve elektrik kablosunu eski cihazdan ayrı olarak bertaraf ediniz.

- ▶ Bertaraf edilirken, cihazın benzin veya başka yanıcı gazların ve sıvıların yakınına koyulmamasına dikkat ediniz.
- ▶ Dışarı sızan yağ veya soğutucu madde nedeniyle yangın tehlikesi. Cihazdaki soğutucu madde ve yağ yanıcıdır. Dışarı sızan soğutucu madde veya yağ, yüksek konsantrasyonlarda ve harici bir ısı kaynağıyla temas etmesi halinde tutuşabilir. Cihazı bertaraf ederken soğutma devresinin hasar görmediğinden emin olunuz. Böylece, soğutucu maddenin (tip etiketinde belirtilen bilgiler) ve yağın kontrolsüz bir şekilde dışarı akmasını önleyebilirsiniz.

Güvenlik Talimatları ve Uyarılar

► Dışarı fıskıran soğutucu madde gözlere zarar verebilir! Soğutma devresinin parçalarına, örneğin:

- Buhar sisteminin soğutucu kanallarını delerek
- Boruları kıvrılarak
- Üst yüzey kaplamalarını kazıyarak zarar vermeyiniz.

Kompresördeki sembol (modele bağlı)

Bu uyarı sadece geri dönüşüm için anlam taşır. Normal işletim sırasında tehlike yoktur.



► Kompresördeki yağ, yutulması veya solunum yollarına kaçması halinde ölüme sebep olabilir.

Nakliye ambalajının bertaraf edilmesi

Ambalaj cihazı nakliye hasarlarına karşı korur. Ambalaj malzemeleri tasfiyeye yönelik olarak çevre dostu malzemelerden seçilmiştir ve bu sebeple geri dönüştürülmesi mümkündür.

Ambalajın malzeme döngüsüne geri kazandırılması hammadde tasarrufu sağlar ve atık oluşumunu azaltır. Bayiniz ambalajı geri alabilir.

Eski cihazın bertaraf edilmesi

Elektrikli ve elektronik cihazlar birçok değerli materyal içerir. Bu tür cihazlar aynı zamanda işleyişleri ve güvenlikleri için gerekli belirli maddeler, karışımlar ve bileşenler de içerir. Bunlar evsel atıklar içinde ve uygunsuz işlem görmeleri halinde insan sağlığına ve çevreye zarar verebilirler. Bu sebeple eski cihazınızı hiçbir suretle evsel atıklarla birlikte elden çıkarmayınız.



Soğutma cihazınızın çevreye uygun şekilde bertaraf edilene kadar zarar görmemesine dikkat ediniz.

Bu şekilde soğutma devresinde bulunan soğutucunun ve kompresörde bulunan yağın çevreye sızması sağlanır.

Bunun yerine varsa belediyeler, bayiler veya Miele'de bulunan elektrikli ve elektronik cihazların ücretsiz teslimi ve değerlendirilmesine yönelik resmi toplama ve geri alma merkezlerinden yararlanınız. Bertaraf edilecek eski cihaz üzerindeki olası kişisel verilerin silinmesinden yasalar uyarınca siz sorumlusunuzdur. Yasal olarak, cihaz tarafından sıkıca kapatılmamış kullanılmış pilleri ve akümülatörleri ve ayrıca tahribatsız bir şekilde

çıkarılabilen lambaları tahribatsız bir şekilde çıkarmakla yükümlüsünüz. Bunları ücretsiz olarak teslim edilebilecekleri uygun bir toplama merkezine götürünüz. Lütfen eski cihazın, evden çıkarılıncaya kadar çocukların erişemeyeceği güvenli bir yerde muhafaza edilmesini sağlayınız.

Sürdürülebilirlik ve çevre koruma

Enerji tasarrufu için:

- | | |
|-----------------------|--|
| Kurulum yeri | <p>Cihaz yüksek ortam sıcaklıklarında daha sık soğutmak zorunda kalır ve bu sırada daha fazla enerji tüketir. Bu nedenle:</p> <ul style="list-style-type: none">- Cihazı iyi havalandırılan bir odaya yerleştiriniz.- Cihazı bir ısı kaynağının (kalorifer radyatörü, ocak) yanına yerleştirmeyiniz.- Cihazı doğrudan güneş ışınlarına maruz bırakmayınız.- Ortam sıcaklığının yaklaşık 20 °C civarında olmasını sağlayınız.- Havalandırma açıklıklarını açık durumda tutunuz ve düzenli olarak tozdan arındırınız. |
| Sıcaklık ayarı | <p>Ayarlanan sıcaklık ne kadar düşükse, enerji tüketimi de o kadar yüksek olur. Aşağıda belirtilen ayarların yapılması tavsiye edilir:</p> <ul style="list-style-type: none">- Dondurucu bölme -18 °C |
| Kullanım | <p>Maruz kalınan ısı ve engellenen hava sirkülasyonu nedeniyle enerji tüketimi artar. Bu nedenle:</p> <ul style="list-style-type: none">- Cihaz kapısını/kapılarını sadece gerektiğinde ve mümkün olduğunca kısa süreliğine açınız. Gıdaları düzenli yerleştirmeniz, daha sonra aradığınızı kolayca bulmanızı sağlar.- Cihaz kapısını/kapılarını açtıktan sonra tamamen kapatınız.- Sıcak gıdaları ve içecekleri cihaza koymadan önce soğumaya bırakınız.- Gıdaları düzgün ambalajlanmış ve üzeri kapatılmış olarak saklayınız.- Hava sirkülasyonunun sağlanabilmesi için bölmeleri aşırı doldurmayınız.- Çekmecelerin ve rafların yerleştirilmesinde teslimat anındaki düzene sadık kalınız.- Gıdaları yerleştirirken, fan açıklığının önünün kapanmamasına dikkat ediniz.- Cihazın arka yüzü ile duvar arasında 25 mm'lik bir mesafe bırakınız. |

Kurulum yeri

⚠ Isı yayan cihazlar sonucu yangın ve hasar tehlikesi.

Isı yayan cihazlar tutuşabilir ve cihazın alev almasına sebep olabilir.

Güç kablosu, ısı kaynaklarına temas etmemelidir.

Örneğin mini fırınlar, portatif ocaklar veya tost makineleri gibi ısı yayan cihazları bu cihazın üstüne koymayınız.

⚠ Açık alev sonucu yangın ve hasar tehlikesi.

Açık alevler cihazı tutuşturabilir.

Mum gibi açık alev kaynaklarını cihazdan uzak tutunuz.

⚠ Usulüne uygun olmayan kurulum ve yerleştirme nedeniyle yangın ve hasar tehlikesi vardır.

Elektrik fişi ve güç kabloları soğutma cihazının arka tarafına temas ederse, titreşimler nedeniyle zarar görebilir ve bir kısa devreye yol açabilirler.

Elektrik fişi ve güç kabloları cihaza temas etmemelidir.

Güç kabloları sıkışmamalı veya hasar görmemelidir.

Cihazın arkasında yer alan elektrik prizlerine başka cihazlar bağlanmamalıdır.

Cihazın arkasındaki alanda çoklu prizler, elektrik dağıtım panoları veya başka elektronik cihazlar (örneğin halojen trafolar) bulunmamalı veya kullanılmamalıdır.

⚠ Yüksek nem oranı sonucunda hasar tehlikesi.

Havadaki nem oranı yüksekse, cihazın dış yüzeylerinde yoğuşma suyu oluşabilir.

Bu yoğuşma suyu cihazın dış yüzeylerinde korozyona sebep olabilir.

Cihazı kuru ve/veya yeterli havalandırmaya sahip bir mekana kurunuz.

Montajın/kurulumun ardından cihaz kapısının/kapılarının doğru kapandığından ve cihaz montajının/kurulumunun açıklandığı şekilde yapıldığından emin olunuz. Belirtilen havalandırma açıklıklarına uyulmalıdır.

Kurulum yeri seçiminde, soğutma cihazının bir radyatörün, sobanın veya başka bir ısı kaynağının hemen yanına kurulması durumunda enerji tüketiminin arttığını lütfen dikkate alınız. Doğrudan güneş ışığından kaçınınız. Yüksek ortam sıcaklıkları, kompresör daha uzun çalıştığından dolayı enerji tüketimini artırır.

İklim sınıfı

Bu cihaz belirli bir iklim sınıfına (oda sıcaklığı) yönelik olarak üretilmiştir ve bu iklim sınıfının sınırlarına uyulmalıdır. Daha düşük bir oda sıcaklığı kompresörün daha uzun sürelerle durmasına sebep olur. Bu da cihazın içindeki sıcaklığın yüksek olmasına ve hasar oluşmasına sebep olabilir.

İklim sınıfı cihazın içinde bulunan tip etiketinde yazılıdır.

Kuru ve iyi havalandırılan bir yere kurulması uygundur.

Kurulum yerinin zemini yatay, düz ve çevresindeki zemin ile aynı yükseklikte olmalıdır.

Kurulum

İklim sınıfı	Ortam sıcaklığı
SN	10 ila 32 °C arası
N	16 ila 32 °C arası
ST	16 ila 38 °C arası
T	16 ila 43 °C arası
SN-ST	10 ila 38 °C arası
SN-T	10 ila 43 °C arası

SN iklim sınıfından bir derin dondurucu öngörülenden daha soğuk oda sıcaklıklarında (-15 °C'ye kadar) çalıştırıldığında, kusursuz ve sorunsuz bir çalışma sağlanır.

Havalandırma gereklilikleri

⚠ Yetersiz havalandırma nedeniyle yangın ve hasar tehlikesi.

Cihaz yeterince hava almazsa, kompresör daha sık devreye girer ve daha uzun sürelerle çalışır. Bu da enerji tüketiminin artmasına ve kompresörün çalışma sıcaklığının yükselmesine neden olur. Bu, cihazın hasar görmesine neden olabilir.

Cihaz için yeterli havalandırma sağlandığından emin olunuz:

Öngörülen havalandırma açıklıklarına mutlaka uyunuz.

Havalandırma açıklıklarının önü kapanmamalı veya açıklıklar kapatılmamalıdır.

Havalandırma alanlarını düzenli olarak toz ve kirden temizleyiniz.

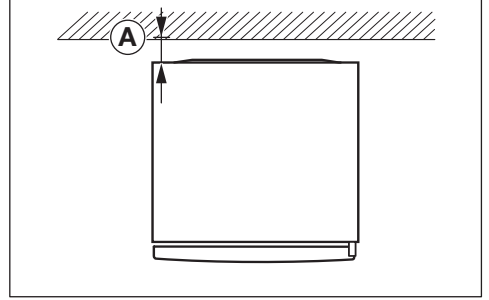

Enerji tüketimi, cihazın arka yüzü ile duvar arasında Ⓐ = 25 mm'lik bir mesafe ile belirlenmiştir. Duvara olan mesafe 25 mm'den azsa, cihazın işlevseliği korunur, ancak enerji tüketimi bir miktar artar. Ayrıca, yüksek ortam sıcaklıklarında yoğuşma oluşabilir.

Cihazın arka paneline temas eden hava ısınır. Bu sebeple, kusursuz bir hava akışı sağlanmış olmalıdır (bkz. "Cihaz ölçüleri" bölümü).

Birden fazla cihazın yan yana kurulumu

⚠ Cihazın dış panellerinde yoğuşma sonucu hasar tehlikesi.

Havadaki nem oranı yüksek olduğunda cihazların dış panelleri arasında yoğuşma suyu oluşup korozyona sebep olabilir.

Esas olarak, cihazı başka cihazlar ile **doğrudan** yan yana **yerleştirmeyiniz**.

Cihazlar arasında en az 70 mm mesafe bırakılmalıdır.

Side-by-Side kurulum (modele bağlı)

Derin dondurucunuz, sağ yan panelinde entegre bir ısıtıcı ile donatılmış olduğundan dolayı başka bir buzdolabının sol yanına yerleştirilebilir (bkz. "Cihaz ölçüleri" bölümü).

Buzdolabı da sol yan panelinde entegre bir ısıtıcı ile donatılmış olmalıdır.

Faydalı bilgi: Cihazınız için hangi kombi-nasyonların mümkün olduğunu lütfen bayinizden öğreniniz.

Modele bağlı olarak dondurucu ile birlikte Side-by-Side montaj kiti verilir. Montaj kılavuzu, cihazların nasıl yan yana yerleştirilip kurulabileceğini açıklamaktadır.

 Side-by-Side montaj işlemini, montaj kılavuzunda öngörülen şekilde uygulayınız (bkz. QR kod).



M.-Nr. 12196150

Kapı açılma yönünün değiştirilmesi

 Kapının ağır olması nedeniyle yaralanma ve hasar tehlikesi.

Kapının açılma yönü tek bir kişi tarafından değiştirilirse, yaralanma ve hasar tehlikesi artar.

Kapının açılma yönünü mutlaka 2. bir kişinin yardımıyla değiştiriniz.

 Elektrikli bileşenlerde hasar tehlikesi.

Kapı menteşesinde akım taşıyan bileşenler bulunur (modele bağlı olarak). Kapının açılma yönünü değiştirmeden önce fişi prizden çekiniz.

 Kapı açılma yönünü, montaj kılavuzunda açıklanan şekilde değiştiriniz (bkz. QR kod).



M.-Nr. 12083770

Basılı montaj kılavuzunun sipariş edilmesi

Basılı montaj kılavuzunu Miele'den ücretsiz olarak sipariş edebilirsiniz.

Tüm Miele iletişim bilgilerini bu dokümanın sonunda bulabilirsiniz. Model tanımını ve tip etiketindeki seri numarasını belirtiniz.

Cihazın kurulması

 Cihazın devrilmesi sonucu yaralanma ve hasar tehlikesi.

Cihaz tek bir kişi tarafından kurulursa, yaralanma ve hasar tehlikesi artar. Cihazı mutlaka 2. bir kişinin yardımı ile kurunuz.

 Cihaz kapısının bir yere çarpması nedeniyle hasar tehlikesi.

Cihaz kapısı oda duvarına çarpabilir ve bu nedenle zarar görebilir. Cihazın kapısını, örneğin oda duvarına keçe kapı stoperi monte ederek çarpmaya karşı koruyabilirsiniz.

 Zeminde hasar tehlikesi.

Cihazın hareket ettirilmesi zeminde hasara yol açabilir.

Cihazı hassas zeminler üzerinde dik-katli bir şekilde hareket ettiriniz.

Daha kolay kurulabilmesi için cihazın arkasında üstte taşıma kulpları ve altında taşıma tekerlekleri (modele bağlı) bulunur.

Kurulum

Cihazı sadece içi boş durumda kurunuz.

- Cihazı, “Elektrik bağlantısı” bölümünde belirtilen şekilde elektrik şebekesine bağlayınız.
- Cihazı dikkatli bir şekilde öngörülen kurulum yerine getiriniz.
- Cihazı, gerekli mesafeyi dikkate alarak cihazın arka yüzü duvara bakacak şekilde yerleştiriniz.

Cihazın hizalanması

⚠ Cihaz kapısının yerinden çıkıp düşmesi veya cihazın devrilmesi sonucunda hasar ve yaralanma tehlikesi.

Alt menteşe lamasındaki ek ayar ayağı zemin üzerinde düzgün bir şekilde durmadığında, cihaz kapısı yerinden çıkıp düşebilir veya cihaz devrilebilir. Cihazla birlikte verilen somun anahtarı ile menteşe lamasındaki ayar ayağını zemine değecek konuma gelene kadar çevirerek dışarı çıkarınız. Ardından ayar ayağını çeyrek tur daha çevirerek dışarı çıkarınız.

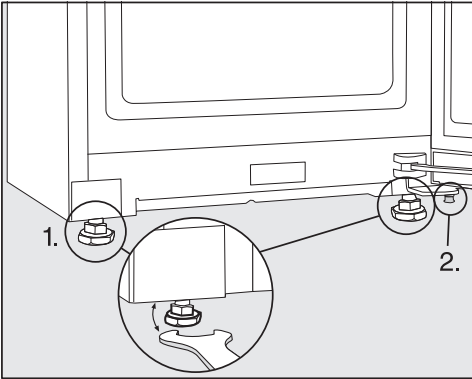

- Cihazı bir su terazisi ve birlikte verilen somun anahtarı ile teraziye alınız ve cihaz kapısını destekleyiniz.

1. Ön ayar ayaklarını ayarlayınız.
2. Ek ayar ayağını, zemine değecek konuma gelene kadar çevirerek dışarı çıkarınız. Ardından ayar ayağını çeyrek tur daha çevirerek dışarı çıkarınız.

Cihazın bir mutfak ünitesine entegre edilmesi

Cihazın etrafına mutfak dolapları kurulabilir.

Enerji tüketimi, cihazın arka yüzü ile duvar arasında 25 mm'lik bir mesafe ile belirlenmiştir. Duvara olan mesafe 25 mm'den azsa, cihazın işlevselliği korunur, ancak enerji tüketimi bir miktar artar. Ayrıca, yüksek ortam sıcaklıklarında yoğunlaşma oluşabilir.

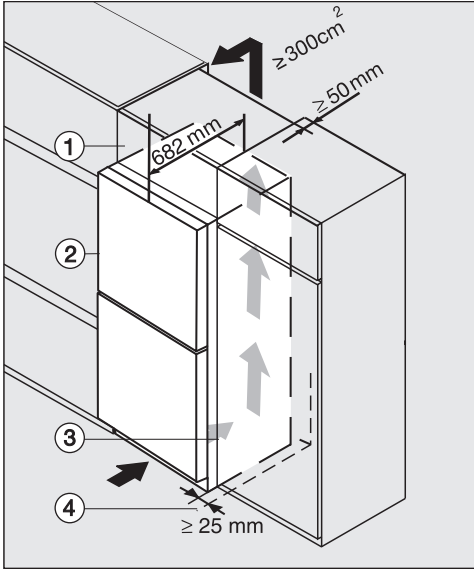

Cam ön panelli cihaz
K(S)/FN(S)/KFN 4xxx X **obsw/mat, bb, brws, bs, grgr**

- ① Duvar dolabı
- ② Cihaz, kapı derinliği = 82 mm
- ③ Mutfak dolabı
- ④ Oda duvarı

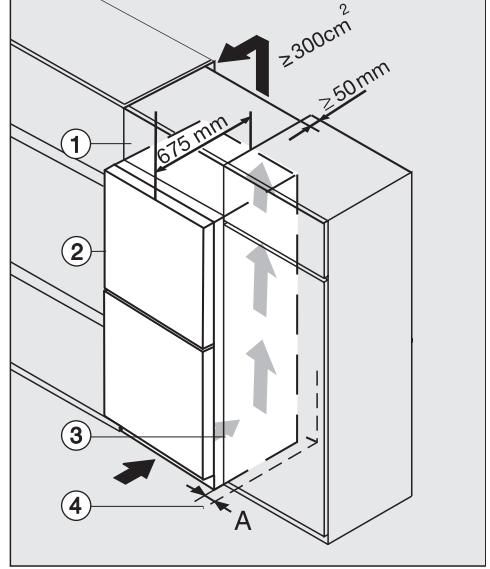

K(S)/FN(S)/KFN 4xxx X **edst/cs, ws, bst, el**

- ① Duvar dolabı
- ② Cihaz, kapı derinliği = 75 mm
- ③ Mutfak dolabı
- ④ Oda duvarı

A = 25 mm (gömme kulplu)/60 mm (kulplu)

⚠ Yetersiz havalandırma nedeniyle yangın ve hasar tehlikesi.

Cihaz yeterince hava almazsa, kompresör daha sık devreye girer ve daha uzun sürelerle çalışır. Bu da enerji tüketiminin artmasına ve kompresörün çalışma sıcaklığının yükselmesine neden olur. Bu, cihazın hasar görmesine neden olabilir.

Cihaz için yeterli havalandırma sağlandığından emin olunuz:
Öngörülen havalandırma açıklıklarına mutlaka uyunuz.

Havalandırma açıklıklarının önü kapanmamalı veya açıklıklar kapatılmamalıdır.

Havalandırma alanlarını düzenli olarak toz ve kirden temizleyiniz.

Kurulum

Havalandırma kesitleri ne kadar büyük olursa, kompresör de o kadar enerji tasarruflu çalışır.

- Cihazı mutfak dolabının yanına yerleştiriniz.
- Cihazın ön paneli mutfak dolabının ön panelinden en az kapı derinliği kadar önde durmalıdır. Bu şekilde cihaz kapısı sorunsuz bir şekilde açılıp kapatılabilir.
- Cihazın bir oda duvarının ④ yanına kurulması durumunda, menteşe tarafında oda duvarı ④ ve cihaz ② arasında bir asgari mesafe (A) bırakılmalıdır.
- Cihazı mutfak ünitesinin yüksekliği ile aynı hizaya getirmek için cihazın üstüne uygun bir duvar dolabı ① monte edilebilir.

Duvar dolabının genişliği boyunca 50 mm derinliğinde bir hava çıkış kanalı mevcut olmalıdır.

Isınan havanın engellenmeden çıkabilmesi için oda tavanının altındaki havalandırma açıklığı en az 300 cm² olmalıdır.

Cihaz ölçüleri

Kurulum ölçüleri/Üstten görünüm

FNS 4382 ... ws, FNS 4382 ... el

Tüm ölçüler mm olarak verilmiştir.

Cihazın doğru çalışması, belirtilen havalandırma açıklıklarına uyulduğu sürece sağlanabilir.

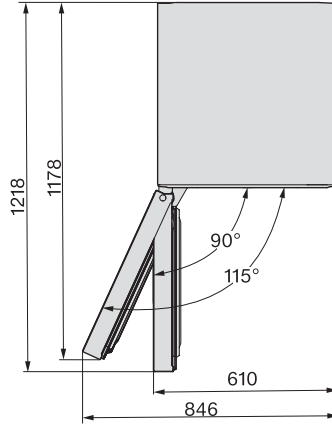
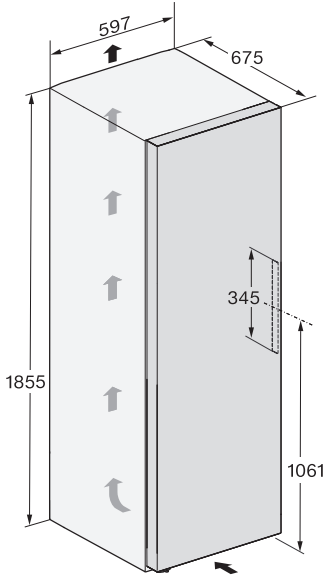

Kurulum

Bağlantılar

FNS 4382 ... ws, FNS 4382 ... el

Tüm ölçüler mm olarak verilmiştir.

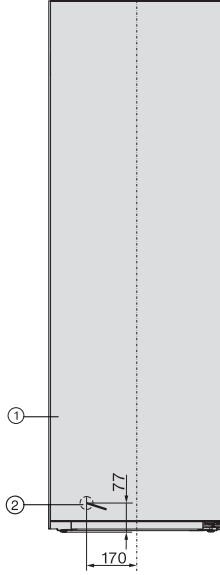

- ① Önden görünüm
- ② Güç kablosu, uzunluk = 2.100 mm
Daha uzun bir güç kablosu Miele müşteri hizmetlerinden edinilebilir.

Kurulum ölçüleri/Üstten görünüm

FNS 4382 ... ws + KS 4383 ... ws, FNS 4382 ... el + KS 4383 ... el

Daha fazla bilgi bu bölümde ve yan yana montaj kiti ile birlikte verilen montaj kılavuzunda yer almaktadır, bkz. “Birden fazla cihazın kurulumu – yan yana kurulum” bölümü.

Tüm ölçüler mm olarak verilmiştir.

Cihazların doğru çalışması, belirtilen havalandırma açıklıklarına uyulduğu sürece sağlanabilir.

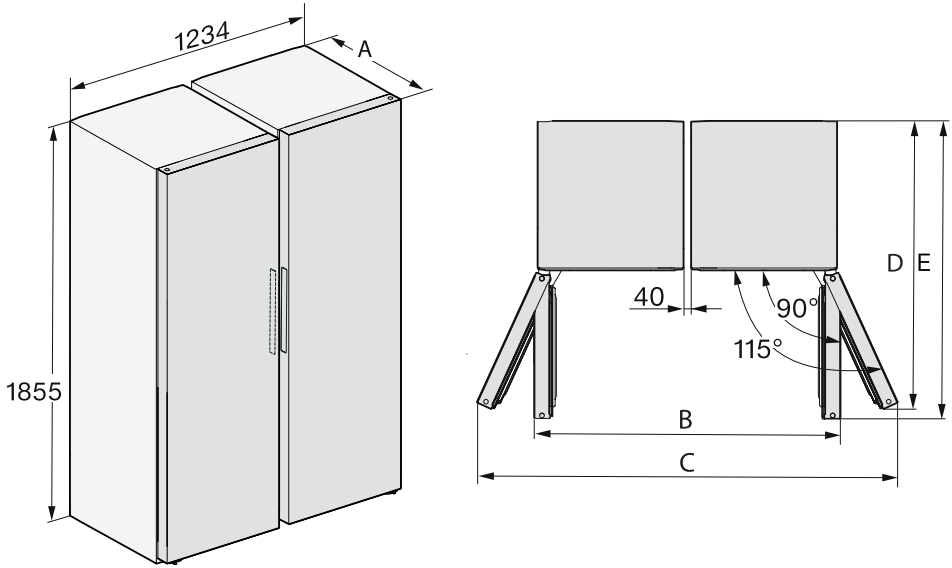

	A	B	C	D	E
FNS 4382 ... + KS 4383 ...	675	1260	1732	1178	1218

Kurulum

Kurulum ölçüleri/Üstten görünüm

FNS 4382 ... ws N, FNS 4382 ... el N

Tüm ölçüler mm olarak verilmiştir.

Cihazın doğru çalışması, belirtilen havalandırma açıklıklarına uyulduğu sürece sağlanabilir.

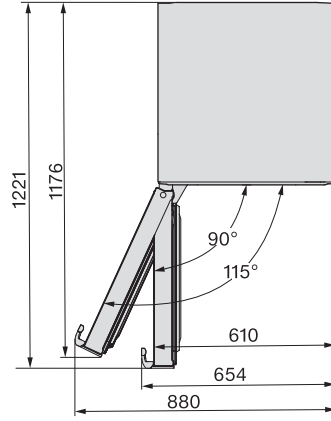
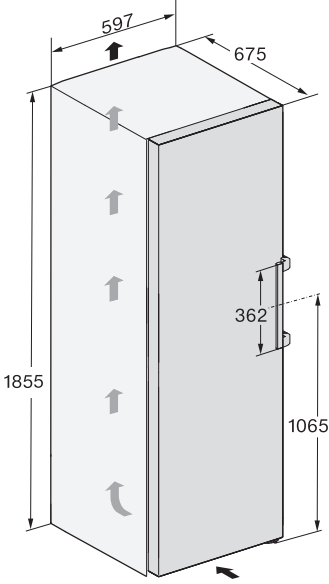

Bağlantılar

FNS 4382 ... ws N, FNS 4382 ... el N

Tüm ölçüler mm olarak verilmiştir.

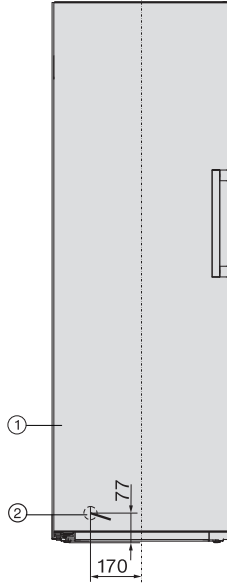

- ① Önden görünüm
- ② Güç kablosu, uzunluk = 2.100 mm
Daha uzun bir güç kablosu Miele müşteri hizmetlerinden edinilebilir.

Kurulum

Kurulum ölçüleri/Üstten görünüm

FNS 4382 ... ws N + KS 4383 ... ws N, FNS 4382 ... el N + KS 4383 ... el N

Daha fazla bilgi bu bölümde yer almaktadır, bkz. “Birden fazla cihazın kurulumu – yan yana kurulum” bölümü.

Tüm ölçüler mm olarak verilmiştir.

Cihazların doğru çalışması, belirtilen havalandırma açıklıklarına uyulduğu sürece sağlanabilir.

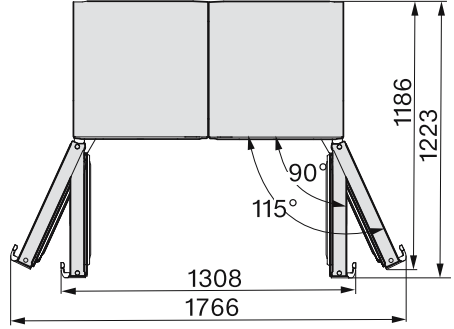
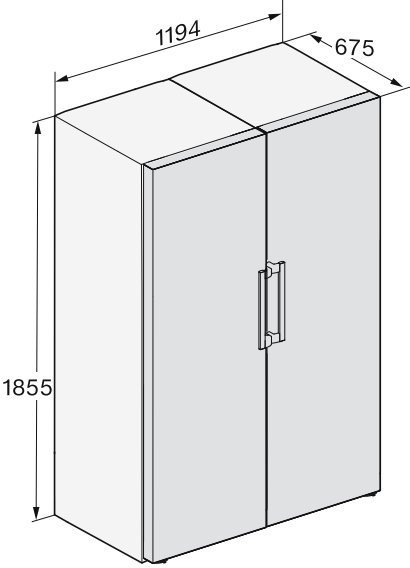

Kurulum ölçüleri/Üstten görünüm

FNS 4383 ... ws N, FNS 4383 ... el N

Tüm ölçüler mm olarak verilmiştir.

Cihazın doğru çalışması, belirtilen havalandırma açıklıklarına uyulduğu sürece sağlanabilir.

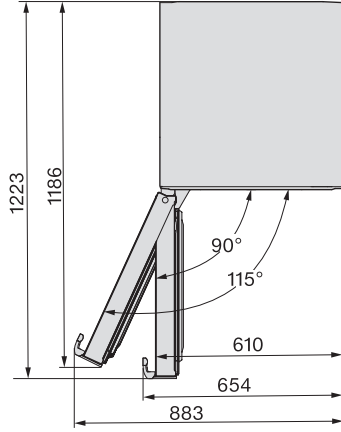
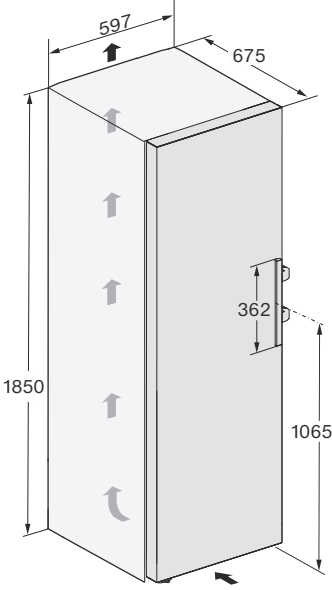

Kurulum

Bağlantılar

FNS 4382 ... ws N, FNS 4382 ... el N

Tüm ölçüler mm olarak verilmiştir.

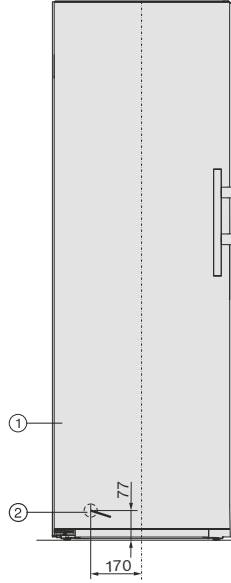

- ① Önden görünüm
- ② Güç kablosu, uzunluk = 2.100 mm
Daha uzun bir güç kablosu Miele müşteri hizmetlerinden edinilebilir.

Kurulum ölçüleri/Üstten görünüm

FNS 4383 ... ws N + KS 4384 ... ws N, FNS 4383 ... el N + KS 4384 ... el N

Daha fazla bilgi bu bölümde yer almaktadır, bkz. “Birden fazla cihazın kurulumu – yan yana kurulum” bölümü.

Tüm ölçüler mm olarak verilmiştir.

Cihazların doğru çalışması, belirtilen havalandırma açıklıklarına uyulduğu sürece sağlanabilir.

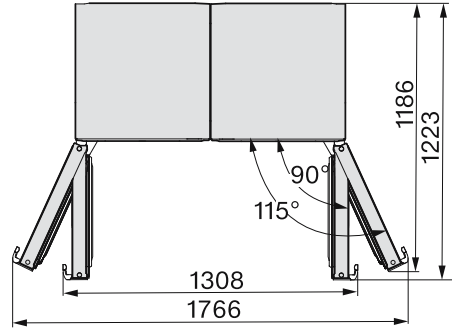
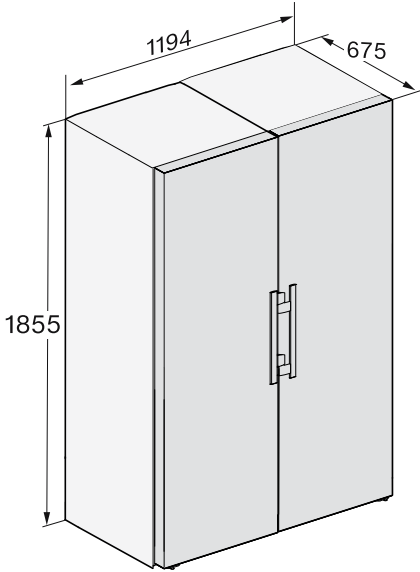

Kurulum

Elektrik bağlantısı

Cihaz, sadece cihaz ile birlikte verilen güç kablosuyla topraklı bir prize bağlanmalıdır.

Cihazı prize erişim mümkün olacak şekilde yerleştiriniz. Prize kolayca erişim mümkün değilse, kurulum yerinde tüm kutuplar için bir yalıtım donanımı bulunmasını sağlayınız.

⚠ Aşırı ısınma sonucu yangın tehlikesi.

Cihazın çoklu priz ve uzatma kablosu üzerinden çalıştırılması kablonun aşırı yüklenmesine sebep olabilir.

Güvenlik sebeplerinden dolayı çoklu priz ve uzatma kablosu kullanmayınız.

Elektrik tesisatı geçerli standartlara (Almanya'da VDE 0100) uygun olmalıdır.

Güvenlik sebeplerinden dolayı cihazın elektrik bağlantısı için ev tesisatında,  tipi bir kaçak akım rölesinin (RCD) kullanılmasını tavsiye ederiz.

Hasarlı bir güç kablosu, sadece aynı türden özel bir güç kablosu ile değiştirilmelidir (Miele yetkili servisinden edinilebilir). Güvenlik sebeplerinden dolayı güç kablosu, sadece Miele tarafından yetkilendirilmiş uzman bir teknisyen veya Miele yetkili servisi tarafından değiştirilmelidir.

Anma gücü ve uygun sigorta değerlerine dair bilgiler bu kullanım kılavuzunda veya tip etiketinde verilmiştir. Bu verileri kurulum yerindeki elektrik bağlantısı verileri ile karşılaştırınız. Şüphe halinde bir elektrik teknisyenine danışınız.

Bağımsız veya şebeke senkronizasyonu olmayan bir enerji besleme sisteminde (örneğin mikro şebekeler, yedekleme sistemleri) kesintili veya kesintisiz işletim mümkündür. Bu türden bir işletim için enerji besleme sisteminin,

EN 50160 standardı gerekliliklerini veya benzeri gereklilikleri karşılaması zorunludur.

Ev tesisatında ve bu Miele ürününde öngörülen koruyucu tedbirler, fonksiyon ve çalışma şekli bakımından mikro şebeke işletiminde veya şebeke senkronizasyonu olmayan işletimde de sağlanmalı veya tesisatta eşdeğer tedbirler uygulanmalıdır. Bunlar, örneğin güncel VDE-AR-E 2510-2 yayınında açıklanmıştır.

Cihazın elektrik bağlantısı

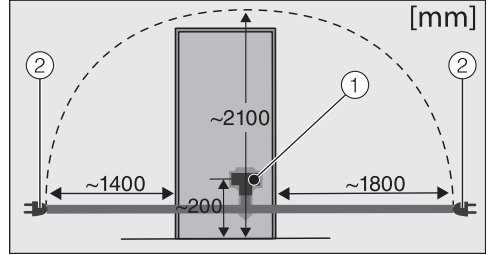

Cihazın arka paneli

① Cihaz konektörü

② Elektrik fişi

■ Cihaz konektörünü takınız.

Cihaz konektörünün yerine düzgün oturmasına dikkat ediniz.

■ Cihazın elektrik fişini prize takınız.

Cihaz artık elektrik şebekesine bağlanmıştır.

Cihaza genel bakış

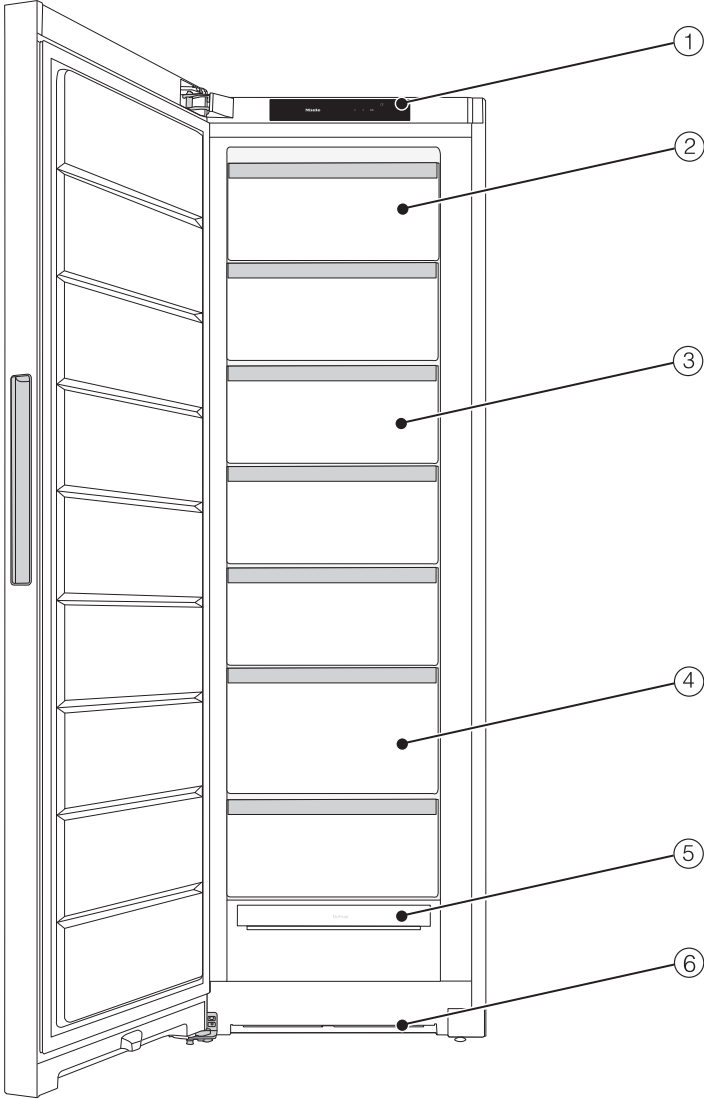



Bu resim, örnek bir cihaz modelini göstermektedir.

Cihaz tanıtımı

- ① Ekran
- ② Öne doğru eğilebilir dondurucu çekmecesesi
- ③ Dondurucu çekmecesesi
- ④ Dondurucu çekmecesesi XXLBox
- ⑤ NoFrost modülü
- ⑥ Havalandırma açıklığı

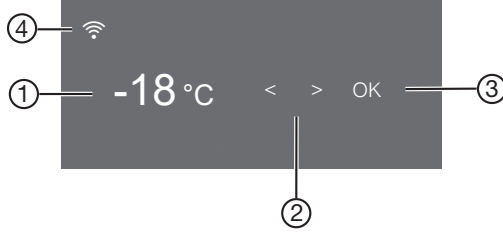





Başlangıç ekranlı kumanda paneli











- ① Dondurucu bölme sıcaklık göstergesi
- ② Ayar seçimi için sensörlü tuşlar
- ③ Bir seçimi onaylamak ve ayar moduna  girmek için *OK* sensörlü tuşu
- ④ Bağlantı durumu göstergesi (yalnızca ağ bağlantısı kurulmuşsa görünür)

Ayar modu 

Aşağıdaki fonksiyonları ayar modunda seçebilir ve ayarlarını kısmen değiştirebilirsiniz:

Sembol	Fonksiyon	Fabrika ayarı
	Parti modu fonksiyonu açılır veya kapatılır (bkz. “Başka ayarlar gerçekleştirilmesi” bölümü)	Kapalı
	Kilitleme fonksiyonunu açma veya kapatma (bkz. “Başka ayarlar gerçekleştirilmesi” bölümü)	 (Kapalı)
	Şabat modu fonksiyonu açılır veya kapatılır (bkz. “Başka ayarlar gerçekleştirilmesi” bölümü)	Kapalı
	Şabat modu sürümünün görüntülenmesi	—
	Kapı alarmı verilmesi için geçmesi gereken sürenin değiştirilmesi (bkz. “Başka ayarlar gerçekleştirilmesi” bölümü)	1:00

Cihaz tanıtımı

	Miele@home fonksiyonu 1. kez kurulur, Wi-Fi fonksiyonu etkinleştirilir ve devre dışı bırakılır ağ yapılandırması sıfırlanır (bkz. “Başka ayarlar gerçekleştirilmesi” bölümü)	APP
	Tuş sesi açılır veya kapatılır	Açık
	Uyarı ve sinyal seslerinin ses seviyesi değiştirilir veya uyarı ve sinyal sesleri tamamen kapatılır (bkz. “Başka ayarlar gerçekleştirilmesi” bölümü)	Açık /Kademe 5
	Ekran parlaklığı değiştirilir (bkz. “Başka ayarlar gerçekleştirilmesi” bölümü)	Kademe 4
	Sıcaklık ölçü birimi değiştirilir (°Santigrad veya °Fahrenheit)	°C
	Fuar modu fonksiyonu kapatılır (sadece açık olduğunda gösterilir) (bkz. “Başka ayarlar gerçekleştirilmesi” bölümü)	Kapalı
	Mevcut ayarlar varsayılan fabrika ayarlarına getirilir (bkz. “Başka ayarlar gerçekleştirilmesi” bölümü)	—
	Soğutma cihazınıza ilişkin bilgiler (model tanımı ve seri numarası) görüntülenir (bkz. “Başka ayarlar gerçekleştirilmesi” bölümü)	—

Dolap içinin düzenlenmesi

Üst çekmecenin öne doğru eğilmesi

Çekmece öne doğru eğilebilir. Bu şekilde dondurulan malzeme çekmecedan daha kolay çıkarılabilir.

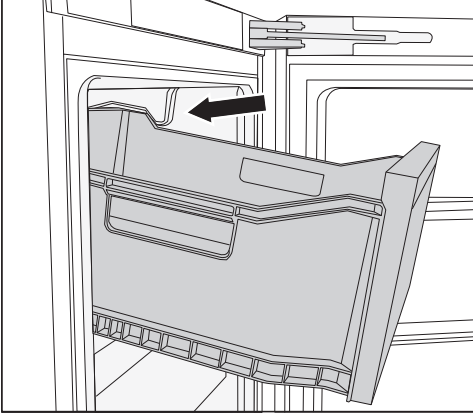

■ Çekmeceyi dışarı çekiniz.

Çekmece, sınır durdurucuları ile emniyet altına alınmıştır ve yerinden çıkıp aşağı düşmez.

XXL Box dondurucu çekmecesini

Ekstra derin dondurucu çekmecesini, daha fazla hacme sahiptir ve böylece hacimli yüksek malzemelerin depolanması için daha fazla yer sunar.

Dondurucu bölmenin esnek bir şekilde düzenlenmesi (VarioRoom)

Örneğin av eti veya hindi gibi büyük gıdalar yerleştirmek isterseniz, üst dondurucu çekmecelerini ve dondurucu çekmeceleri arasındaki cam tablaları çıkarabilirsiniz. Böylelikle daha fazla hacim ve fazla yer işgal eden yüksek malzemelerin saklanması için daha fazla yer oluşur.

Cihazla birlikte verilen aksesuarlar

Buz kalıbı

Side-by-Side montaj kiti

Modele göre

İki cihazın "Side-by-Side" (yan yana) kurulumu içindir.

Sonradan satın alınabilen aksesuarlar

Miele ürün yelpazesinde cihaza uygun yardımcı aksesuarlar ve temizlik ve bakım ürünleri bulunur.

Miele Webshop'tan, Miele Müşteri Hizmetlerinden veya Miele bayinizden, cihaz bakım ürünleri ve aksesuarlar gibi cihaz için özel olarak tasarlanmış ürünler satın alabilirsiniz.

Miele Webshop'a aşağıdaki QR kod aracılığıyla erişebilirsiniz:



Cihazın gücünü açma ve kapama

İlk kullanımdan önce

- Tüm ambalaj malzemelerini ve koruyucu folyoları çıkarınız.
- Cihazın içini ve aksesuarlarını temizleyiniz.

Cihazın elektrik bağlantısı



- Cihazı, “Elektrik bağlantısı” bölümünde belirtilen şekilde elektrik şebekesine bağlayınız.

Ekranında önce Miele, ardından  gösterilir.

Cihazın gücünün açılması

- Cihazın kapısını açınız.
- Kumanda panelinde *OK* sensörlü tuşuna dokununuz.

Cihaz soğutmaya başlar.

Ayarlanmış olan dondurucu sıcaklığına ulaşıldığında,   sembolü söner, dondurucu bölmenin sıcaklık göstergesi sürekli olarak yanar ve uyarı sinyali kapatılır.

- Uyarı sinyalinin sizi rahatsız etmesi halinde, *OK* tuşuna dokununuz.

Uyarı sinyali kesilir.



Cihaz önceden ayarlanmış sıcaklıklara gelir.

Dondurucu bölmeye ancak sıcaklık yeterince düştüğünde (en az -18 °C) gıda koyunuz.

Cihazın gücünün kapatılması

- Kumanda panelinde *OK* sensörlü tuşuna dokununuz.

Ekranında  görüntülenir.

- *OK* tuşuna dokununuz.
-  sensörlü tuşu ile  sembolüne geliniz.
- *OK* tuşuna dokununuz.

Ekranında  görüntülenir.

Soğutma kapatılır.

Lütfen dikkat ediniz: Cihazın gücü kapatıldığında, elektrik şebekesiyle bağlantısı kesilmez.

Cihaz uzun süre kullanılmayacağına dikkate alınması gerekenler

Eğer cihazın gücü uzun bir süre kullanılmayacağı için kapatılır ancak cihaz temizlenmezse, kapıların kapalı bırakılması durumunda küf oluşması mümkündür.

Cihazı uzun süre kullanmayacaksanız mutlaka temizleyiniz.

Cihazı uzun bir süre kullanmayacaksanız, şunlara dikkat ediniz:

- Cihazın gücünü kapatınız.
- Elektrik fişini çekiniz veya ev tesisatındaki sigortayı kapatınız.
- Cihazı yeterince havalandırmak ve koku oluşmasını önlemek için cihazı temizleyiniz ve cihazın kapısını açık bırakınız.

Ağ bağlantısı için ön koşullar

Ağ bağlantısı için aşağıdaki ön koşulları dikkate alınız:

1. Kurulum yerinde bir ev ağı mevcut olmalıdır.
Wi-Fi şifresini hazır bulundurunuz.
2. Miele uygulaması bir mobil cihazda mevcut olmalıdır.
3. Miele uygulamasında bir kullanıcı hesabınız mevcut olmalıdır.

Miele Uygulaması

Miele uygulamasını Apple App Store® veya Google Play Store™ mağazalarından indirebilirsiniz.



Ağ bağlantısının 1. kez kurulumu

- OK üzerine dokununuz.
- Ekranada görüntülenir.
- < veya > sensörlü tuşu ile sembolüne gidiniz.
- OK üzerine dokununuz.
- < veya > sensörlü tuşu ile sembolüne gidiniz.
- OK üzerine dokununuz.
- Sensörlü < ve > tuşları ile istediğiniz bağlantı yöntemini seçiniz (Uygulama veya WPS).
- OK üzerine dokununuz.
- **Ayar modundan** **çıkarmak için**, < veya > sensörlü tuşu ile sembolüne gidiniz.

- OK üzerine dokununuz.
- < veya > sensörlü tuşu ile sembolüne gidiniz ve OK tuşuna basınız.

Giriş yaptıktan sonra ekranda gösterilir.

Bağlantı kurulamadığında gösterilir. İşlemi yeniden başlatınız.

Scan & Connect uygulaması

- QR kodu okutunuz.

Miele uygulamasını kurduysanız ve bir kullanıcı hesabına sahipseniz, doğrudan ağ bağlantısına yönlendirilirsiniz.

Miele uygulamasını henüz kurmadıysanız, Apple App Store® veya Google Play Store™ mağazasına yönlendirilirsiniz.

- Miele uygulamasını kurunuz ve bir kullanıcı hesabı oluşturunuz.
- QR kodu tekrar okutunuz.

Miele uygulaması, sizi ayarlama adımlarında yönlendirir.

(modele bağlı)



Kullanım

Doğru sıcaklık

Gıdaların muhafazası için doğru sıcaklık ayarı çok önemlidir. Sıcaklığın düşmesiyle mikroorganizmaların üreme süreci yavaşlar. Gıdalar o kadar hızlı bozulmaz.

Taze gıdaları dondurmak için **-18 °C**'lik bir sıcaklık gereklidir. Bu şekilde gıdaların saklanma ömrü uzar ve kaliteleri korunur. Sıcaklık **-10 °C**'nin üzerine çıktığında, mikroorganizmalar sonucu bozunma başlar, gıdalar daha kısa bir süre muhafaza edilebilir. Bu sebeple çözülmeye başlayan veya çözülmüş gıdalar ancak bir işlemden geçirildikten sonra (pişirme veya kızartma) tekrar dondurulabilirler. Yüksek sıcaklıklar sonucu mikroorganizmaların çoğu ölür.

Cihazın içindeki sıcaklık şu durumlarda yükselir:

- Cihaz kapısı ne kadar sık açılır ve ne kadar uzun süre açık kalırsa.
- Cihaza ne kadar fazla miktarda gıda yerleştirilirse.
- Yeni konulan gıdalar ne kadar sıcaksa.
- Cihazın bulunduğu ortamın sıcaklığı ne kadar yüksekse. Bu cihaz belirli bir iklim sınıfına (ortam sıcaklığı aralığı) yönelik olarak üretilmiştir ve bu iklim sınıfının sınırlarına uyulmalıdır.

Sabit **-18 °C** dondurucu bölmesi sıcaklığında ve uygun hijyen şartlarıyla gıdaların maksimum saklama süresinden faydalanılabilir ve gıda atıkları önlenir.

Sıcaklık göstergesi

Normal çalışma sırasında ekranda, cihazda o an söz konusu olan **azami dondurucu bölme sıcaklığı** gösterilir.

Ortam sıcaklığına ve yapılan ayara bağlı olarak, istenilen sıcaklığa ulaşılması ve bu sıcaklığın göstergede sürekli olarak gösterilmesi birkaç saat alabilir.

Sıcaklık ayarı

- Kumanda panelinde sensörlü **OK** tuşuna dokununuz.
- Ekranada  gösterilir.
- **OK** tuşuna dokununuz.
- Sıcaklığı **<** ve **>** sensörlü tuşları yardımıyla değiştiriniz.
- **OK** tuşuna dokununuz.

Sıcaklık göstergesi, tekrar o anda cihazda hakim olan gerçek sıcaklığa geçer.

Mümkün olan ayar değerleri

- Dondurucu bölme: **-15** ila **-28 °C**

Sıcaklık ve kapı alarmı



 Bozulmuş yiyeceklerin tüketilmesi sonucu sağlık riski.

Sıcaklık uzun bir süre **-18 °C**'nin üzerinde kaldıysa, dondurulmuş gıdalar çözülebilir veya çözülmeye başlayabilir. Bunun sonucunda gıdaların saklanma süresi kısalmır.

Dondurulmuş gıdaların çözülmüş veya çözülmeye başlamış olup olmadığını kontrol ediniz. Bu durumda, çözülen veya çözülmeye başlayan gıdaları hemen tüketiniz ya da bunları tekrar dondurmadan önce işlem (kızartma veya pişirme gibi) geçirin.

Sıcaklık alarmı

Dondurucu bölme içindeki sıcaklığın farkına varılmadan yükselmemesi için soğutma cihazı bir sıcaklık alarmı ile donatılmıştır.

Dondurucu bölme sıcaklığı, çok yüksek bir sıcaklık aralığına ulaşırsa, sıcaklık göstergesinde   kırmızı renkte yanar. Ayrıca alarm durumu sona erene kadar ya da uyarı sinyali alarm durumu sona ermeden önce kapatılana kadar, bir uyarı sinyali duyulur.

Cihazın herhangi bir sıcaklık aralığını ne zaman çok sıcak olarak algıladığı, ayarlanmış olan sıcaklık değerine bağlıdır.

Sıcaklık alarmı, varsa kapı alarmından önce görüntülenir.



Aşağıdaki durumlarda sesli ve görsel sinyal verilir:

- Cihazın gücünü açtığınızda, sıcaklık bölmelerinden birindeki sıcaklık ayarlanan sıcaklık değerinden çok farklı ise.
- Dondurulmuş gıdaları yerleştirip alırken dondurucunun içine çok fazla ortam havası girerse.
- Fazla miktarda gıda donduruyorsanız.
- Sıcak taze yiyecekler donduruyorsanız.
- Bir elektrik kesintisi olduysa.
- Cihaz arıza yaptıysa.

Sıcaklık alarmı kapatılmadan önce, sıcaklık alarmının sebebi belirlenmeli ve giderilmelidir.



Uyarı sinyalinin sizi rahatsız etmesi halinde, uyarı sinyalini sonlanmadan önce kendiniz de kapatabilirsiniz.

■ **OK** tuşuna dokununuz.

Uyarı bildirimini onaylanır:   söner ve uyarı sinyali kapatılır.



Ana ekran görüntülenir: Sıcaklık göstergesinde yaklaşık 1 dakika boyunca, o ana kadar cihazda hakim olmuş olan en yük-

sek sıcaklık yanıp sönerek gösterilir. Ardından sıcaklık göstergesi güncel sıcaklığı görüntüler.

Uyarı sinyali kesilir. Alarm durumu sona erdiği anda   sembolü söner.

Kapı alarmı

Cihaz kapısının açık kalarak enerji kaybına sebep olmaması ve cihazın içindeki gıdaların sıcaktan zarar görmemesi için soğutma cihazı bir kapı alarmı ile donatılmıştır.

Cihaz kapısı uzun bir süre açık kaldığında sıcaklık göstergesinde   gösterilir. Ayrıca bir uyarı sinyali duyulur.



Kapı alarmının verilme süresi değiştirilebilir. Bununla birlikte kapı alarmını etkisiz kılmak da mümkündür (bkz. “Başka ayarlar gerçekleştirilmesi” bölümü).

Cihaz kapısı kapatıldığında uyarı sinyali kesilir ve ekranda   sembolü söner.

Kapı alarmının, sonlanmadan önce kapatılması

Uyarı sinyalinin sizi rahatsız etmesi halinde, uyarı sinyalini zamanından önce kendiniz de kapatabilirsiniz.

■ **OK** tuşuna dokununuz.

Uyarı sinyali kesilir ve   sembolü söner.

Cihazın kapısı kapatılmadığında uyarı sinyali 3 dakika sonra tekrar verilir.

Kullanım

SuperFrost kullanımı

SuperFrost ❄️

SuperFrost fonksiyonu ❄️ etkinleştirildiğinde, **dondurucu bölme** çok hızlı bir şekilde en düşük sıcaklık değerine soğutulur (ortam sıcaklığına bağlı olarak). Cihaz mümkün olan en yüksek soğutma gücünde çalışır ve sıcaklık düşer. Bu fonksiyonu, taze gıdaları dondurmadan önce seçiniz. Bu şekilde, yiyecekler hızla dondurulur ve besin değerleri, vitaminleri, görünümleri ve tatları korunur.

SuperFrost fonksiyonu ❄️ açıkken, cihazdan gelen sesler artabilir.

SuperFrost, dondurulacak gıdalar **yerleştirilmeden yaklaşık 6 saat önce** etkinleştirilmelidir.

Azami dondurucu kapasitesi kullanılabilecekse, SuperFrost fonksiyonu ❄️ **24 saat öncesinden** etkinleştirilmelidir.

SuperFrost fonksiyonu ❄️ en fazla 72 saat sonra otomatik olarak kapanır. Cihaz tekrar normal soğutma gücünde çalışır. Fonksiyonun devre dışı bırakılma süresi, dolaba yeni yerleştirilmiş taze gıdaların miktarına bağlıdır.

Faydalı bilgi: Yiyecekler ve içecekler yeterli derecede soğuduktan sonra, enerjiden tasarruf etmek için SuperFrost fonksiyonunu kendiniz de kapatabilirsiniz.

Aşağıda belirtilen durumlarda SuperFrost fonksiyonunu açmanıza gerek yoktur:

- Dondurulmuş gıdalar yerleştiriyorsanız.
- Dondurucuya günde en fazla 2 kg yiyecek koyuyorsanız.

SuperFrost ❄️ fonksiyonunun açılması ve kapatılması

■ Kumanda panelinde *OK* sensörlü tuşuna dokununuz.

Ekranda 🌡️ görüntülenir.

■ *OK* tuşuna dokununuz.

■ < sensörlü tuşu ile ❄️ sembolüne geliniz.

■ *OK* tuşuna dokununuz.

SuperFrost fonksiyonu ❄️ **açık olduğunda** ekranın sağ üst köşesinde bir nokta • gösterilir.

■ > sensörlü tuşu ile istenen sıcaklık değerine geliniz ve *OK* tuşuna dokununuz.

Taze gıdaların dondurulması ve saklanması

Gıdaları yerleştirmeden önce

■ 2 kg'dan daha fazla taze gıda dolaba yerleştirilecekse, yerleştirmeden 6 saat önce SuperFrost ❄️ fonksiyonunu açınız.

■ Bundan daha fazla taze gıda dolaba yerleştirilecekse, yerleştirmeden 24 saat önce SuperFrost ❄️ fonksiyonunu açınız.

Bu şekilde, daha önce yerleştirilmiş olan donmuş ürünler bir miktar soğuk depolanmış olur.

■ Sadece taze ve iyi durumda olan gıdaları dondurunuz.

Bazı gıdaların dondurulmaya uygun olmadıklarını dikkate alınız. Bunlardan bazıları, normalde çiğ tüketilen kıvrırcık salata veya fındık turbu gibi sebze türleridir.

Faydalı bilgi: Renk, tat, aroma ve C vitamini içeriklerinin korunması için sebzeleri dondurmadan önce hafif haşlayınız. Bu amaçla, sebzeleri porsiyonlar halinde 2–3 dakika kaynar suda pişiriniz. Ardından sebzeleri çıkarınız ve hızlı bir şekilde soğuk su içinde soğutunuz. Sebzeleri süzölmeye bırakınız.

Dondurulacak gıdaların paketlenmesi

- Gıdaları porsiyonlar halinde dondurunuz.

Faydalı bilgi: Don yanığı oluşmasını önlemek için uygun bir ambalaj (örneğin derin dondurucu saklama kapları) seçiniz.

- Ambalajın havasını alınız ve ağzını hava geçirmez şekilde kapatınız.
- Paketin üzerine içindekileri ve dondurulma tarihini yazınız.

Dondurulacak gıdaların yerleştirilmesi

 Çok ağır malzemelerin yerleştirilmesi sonucu hasar tehlikesi.

Dondurucu çekmecesine çok ağır gıdalar doldurulması hasara sebep olabilir.

Azami doldurma miktarına uyunuz:

En alttaki dondurucu çekmecesisi = 11 kg

Diğer tüm dondurucu çekmeceleri = 19 kg

Dondurulacak gıdalar, çözölmeye başlamamaları için daha önce dondurulmuş gıdalara temas etmemelidir.

- Birbirlerine veya yüzeylere yapışmalarını için paketleri kuru bir şekilde koyunuz.

Gıdaların en kısa sürede tamamen donmaları için aşağıda belirtilen paket boyutlarını aşmayınız:

- Meyve ve sebze en fazla 1 kg
- Et en fazla 2,5 kg

– az miktarda malzeme dondurulacaksa

Gıdaları en üst dondurucu çekmecesinde dondurunuz.

- Dondurulacak malzemeyi mümkün olduğunca çekmecenin arka duvarına temas edecek şekilde yerleştiriniz, bu şekilde dondurulacak malzeme mümkün olduğunca hızlı bir şekilde tamamen donar.

– VarioRoom: Azami miktarda malzeme dondurulacaksa (bkz. tip etiketi).

Dondurucu bölmesinin havalandırılması sağlanmadığında, soğutma gücü azalır ve enerji tüketimi artar.

En alt dondurucu çekmecesini cihazdan çıkarmayınız.

Dondurulacak malzemeleri yerleştirirken, fan açıklığının önünün kapanmasına dikkat ediniz.

Faydalı bilgi: Örneğin av eti veya hindi gibi büyük gıdalar yerleştirmek isterse- nize, dondurucu çekmeceleri tek tek dışarı çıkarılabilir ve böylece bir çekmecenin üzerindeki alan büyütülebilir.

Dondurulacak gıdaları, en alt dondurucu çekmecesini **hariç olmak üzere** tüm dondurucu çekmecelerine dağıtınız.

- Dondurulacak malzemeyi mümkün olduğunca çekmece arka duvarına temas edecek şekilde yerleştiriniz, bu şekilde dondurulacak malzeme mümkün olduğunca hızlı bir şekilde tamamen donar.

Kullanım

Dondurma işleminden sonra:

- SuperFrost ❄️ fonksiyonunu kapatınız.
- Donmuş gıdayı dondurucu çekmece-lerine koyunuz ve dondurucu çekmece-lerini tekrar içeri itiniz.

İçeceklerin hızlı bir şekilde soğutulması

Hızlı bir şekilde soğumaları için dondurucu bölmeye konulmuş olan şişeleri **en geç bir saat sonra** tekrar dışarı alınız. Şişeler patlayabilir.

Buz küpü hazırlama

- Buz kalıbının 3/4'ünü su ile doldurunuz ve dondurucu çekmecelerinden birinin tabanına yerleştiriniz.
- Tabana yapışmış olan buz kalıbını sökmek için keskin olmayan bir nesne, örneğin bir kaşık sapı kullanınız.

Faydalı bilgi: Buz kalıbını kısa bir süre akan suyun altına tutarsanız, buz küpleri kolayca kalıptan çıkar.

İlgili ayarlara ilişkin açıklamalar



Aşağıda ek açıklama gerektiren ayarlar açıklanmıştır.



Ayar modunda  bulunurken, kapı alarmı ve diğer uyarı bildirimleri otomatik olarak bastırılır.

Parti modu

Çok miktarda gıdayı henüz dolaba yerleştiriyor ve bunları hızla soğutmak istiyorsanız parti modunu  etkinleştirme-niz tavsiye edilir.

Faydalı bilgi: Parti modu fonksiyonu-nu , yiyecek ve içecekleri yerleştirmeden yaklaşık 4 saat önce etkinleştiriniz.

Parti modu  etkinleştirildiğinde, SuperFrost fonksiyonu  otomatik olarak açılır.

Parti modu fonksiyonu , yaklaşık 24 saat sonra otomatik olarak kapanır. Ancak parti modu fonksiyonunu  istediğiniz anda kapatmanız mümkündür.

Bir elektrik kesintisi meydana geldiğinde parti modu fonksiyonu  kapatılır.

Kilitleme fonksiyonunun / açılması

Kilitleme fonksiyonu  açık olduğunda, cihazın istenmeyen şekilde kapanması ve çocuklar vs. gibi yetkisiz kişiler tarafından ayarların değiştirilmesi önlenir.

■ Ayar modunda  sensörlü < veya > tuşu ile  sembolüne geliniz.

■ OK tuşuna dokununuz.

Kilitleme fonksiyonu  açık olduğunda ekranın üst köşesinde bir nokta • gösterilir.

■ Cihazın kapısını kapatınız. Kilitleme fonksiyonu ancak bu şekilde etkin olur .

Kilitleme fonksiyonunun / kısa süreli devre dışı bırakılması

Sıcaklık ayarını değiştirmek istediğinizde kilitleme fonksiyonu kısa süreli devre dışı bırakılabilir:

■ OK tuşuna dokununuz.

Ekranada  görüntülenir.

■ Sensörlü OK tuşuna yaklaşık 6 saniye boyunca dokununuz.

Ekranada  görüntülenir.

■ OK tuşuna dokununuz.

■ Şimdi istediğiniz ayarları gerçekleştiriniz.

■ OK tuşuna dokununuz.

Cihazın kapısı kapatıldığında kilitleme fonksiyonu tekrar etkinleştirilir .

Kilitleme fonksiyonunun / tamamen kapatılması

■ OK tuşuna dokununuz.

Ekranada  görüntülenir.

■ Sensörlü OK tuşuna yaklaşık 6 saniye boyunca dokununuz.

Ekranada  görüntülenir.

■ Sensörlü < veya > tuşu ile  sembolüne geliniz.

■ OK tuşuna dokununuz.

Başka ayarlar gerçekleştirilmesi

■ Sensörlü < veya > tuşu ile  sembolüne geliniz.

■ OK tuşuna dokununuz.

Kilitleme fonksiyonu kapalı olduğunda ekranda  görüntülenir.

Şabat modu

Dini gerekliliklerin yerine getirilebilmesi için cihaz bir Şabat moduna sahiptir.

Şabat modunun  açık olduğu, önce başlangıç ekranında gösterilir.

3 saniye sonra ekran kapanır.

Şabat modu  etkin olduğu sürece, cihazda hiçbir ayar gerçekleştiremezsiniz.

Sesli ve görsel sinyaller devre dışı bırakıldığından, cihaz kapısının sıkı bir şekilde kapalı olmasına dikkat ediniz.

Şabat modu fonksiyonu  yaklaşık 120 saat sonra otomatik olarak devre dışı bırakılır.

Şabat modu  etkinleştirildiğinde, aşağıda belirtilenler devre dışı bırakılır:

- Tüm sesli ve görsel sinyaller
- Sıcaklık göstergesi
- Etkin bir Wi-Fi bağlantısı



Daha önce etkinleştirilmiş olan tüm diğer fonksiyonlar etkin durumda kalır.

 Bozulmuş yiyeceklerin tüketilmesi sonucu sağlık riski.

Şabat modu  sırasında olası bir elektrik kesintisi görüntülenmeyeceğinden, bazı durumlarda gıdalar uzun süre yüksek sıcaklıklara maruz kalabilir. Bunun sonucunda gıdaların saklanma süresi kısalmaktadır.

Şabat modu  sırasında elektrik kesintisi olması halinde, gıdaların kalitesini kontrol ediniz.

Şabat modunun açılması

■ Ayar  modunda < veya > sensörlü tuşu ile  sembolüne geliniz.

■ OK tuşuna dokununuz.

Şabat modu  açıldığında ekranın üst köşesinde bir nokta gösterilir *.

3 saniye sonra ekran kapanır.

■ Cihazın kapısını kapatınız.

Şabat modunun devre dışı bırakılması

■ OK sensörlü tuşuna kısaca dokununuz.

Ekranda  görüntülenir.

■ OK tuşuna dokununuz.

Şabat modu  açıldığında ekranın üst köşesinde bir nokta gösterilir *.



■ OK tuşuna dokununuz.

Şabat modu  fonksiyonu kapatıldığında ekranın üst köşesindeki nokta söner.

Kapı alarminin verilme süresinin değiştirilmesi

Kapı alarminin cihazın kapısı açıldıktan ne kadar süre sonra verileceğini ayarlayabilirsiniz.

Başka ayarlar gerçekleştirilmesi

- Ayar modunda  sensörlü < veya > tuşu ile  sembolüne geliniz.
- OK tuşuna dokununuz.
- Sensörlü < ve > tuşlarını kullanarak istenen zaman aralığını 30 saniye ile 3 dakika 30 saniye arasında seçiniz.
- OK tuşuna dokununuz.

Ağ bağlantısı

Cihazınız entegre bir Wi-Fi modülü ile donatılmıştır. Wi-Fi modülü, ev ağınıza bağlanmanızı ve Miele uygulamasını bir mobil cihazda kullanmanızı sağlar.

Cihazınız Wi-Fi üzerinden bir kez bağlandıktan sonra, cihazın gücü her açıldığında bağlantı otomatik olarak yeniden kurulur.

Cihazınızın kurulum yerinde, Wi-Fi ağına sinyalini yeterince güçlü olduğundan emin olunuz.

Cihazın Wi-Fi ağına bağlanması sonucunda, cihazın gücü kapalı olsa bile enerji tüketimi artar.

Miele Uygulaması* aracılığıyla Smart Extra fonksiyonları







Miele Uygulaması aracılığıyla ağa bağlanmak, aşağıdakiler de dahil olmak üzere çok sayıda Smart Extra fonksiyonuna erişim sunar:

- Durum bilgilerini görüntüleme
- Ek yardımcı fonksiyonları kullanma
- Yazılım güncellemeleri aracılığıyla cihazı en son Miele gelişmeleriyle güncelleme

Smart Extras hakkında daha fazla bilgiyi Miele web sitesinde, Apple App Store® veya Google Play Store™ mağazalarında bulabilirsiniz.

*Miele & Cie. KG'nin sunduğu ek dijital hizmet. Modele ve ülkeye bağlı olarak fonksiyon kapsamı farklılık gösterebilir. Miele uygulamasında Miele dijital ürünleri ve hizmetlerine yönelik Genel Şartlar ve Koşullar ile Gizlilik Politikasını onaylamanız gerekir. Miele, dijital teklifleri istediği zaman değiştirme veya durdurma hakkını saklı tutar.

Ağ bağlantısının 1. kez kurulumu

- OK üzerine dokununuz.
- Ekranda  görüntülenir.
- < veya > sensörlü tuşu ile  sembolüne gidiniz.
 - OK üzerine dokununuz.
 - < veya > sensörlü tuşu ile  sembolüne gidiniz.
 - OK üzerine dokununuz.
 - Sensörlü < ve > tuşları ile istediğiniz bağlantı yöntemini seçiniz (Uygulama veya WPS).
 - OK üzerine dokununuz.
 - Ayar modundan  çıkmak için, < veya > sensörlü tuşu ile  sembolüne gidiniz.
 - OK üzerine dokununuz.
 - < veya > sensörlü tuşu ile  sembolüne gidiniz ve OK tuşuna basınız.



Giriş yaptıktan sonra ekranda  gösterilir.

Bağlantı kurulamadığında  gösterilir. İşlemi yeniden başlatınız.



Wi-Fi bağlantısının devre dışı bırakılması

- OK tuşuna dokununuz.
- Ekranda  görüntülenir.





Başka ayarlar gerçekleştirilmesi

- < veya > sensörlü tuşu ile  sembolüne geliniz.
- OK tuşuna dokununuz.
- < veya > sensörlü tuşu ile  sembolüne geliniz.
- OK tuşuna dokununuz.



Wi-Fi devre dışı bırakıldığında ekranda  sembolü gösterilir.

- **Ayar modundan**  **çıkmaq için**, < veya > sensörlü tuşu ile  sembolüne gidiniz.
- OK tuşuna dokununuz.
- < veya > sensörlü tuşu ile  sembolüne geliniz ve OK tuşuna basınız.

Wi-Fi bağlantısının etkinleştirilmesi





- OK tuşuna dokununuz.
- Ekranda  görüntülenir.
- < veya > sensörlü tuşu ile  sembolüne geliniz.
 - OK tuşuna dokununuz.
 - < veya > sensörlü tuşu ile  sembolüne geliniz.
 - OK tuşuna dokununuz.
 - < veya > sensörlü tuşu ile  sembolüne geliniz ve OK tuşuna basınız.



Wi-Fi etkinken  sembolü ve ekranın üst köşesinde bir nokta • gösterilir.

- **Ayar modundan**  **çıkmaq için**, < veya > sensörlü tuşu ile  sembolüne gidiniz.
- OK tuşuna dokununuz.
- < veya > sensörlü tuşu ile  sembolüne geliniz ve OK tuşuna basınız.

Wi-Fi bağlantısı etkinken ekranda  sembolü gösterilir.

Ağ yapılandırmasının sıfırlanması

- OK tuşuna dokununuz.
- Ekranda  görüntülenir.
- < veya > sensörlü tuşu ile  sembolüne geliniz.
 - OK tuşuna dokununuz.
 - < veya > sensörlü tuşu ile  sembolüne geliniz.
 - OK tuşuna dokununuz.
 - > sensörlü tuşu ile  sembolüne geliniz.
 - OK tuşuna dokununuz.
 - > sensörlü tuşu ile X sembolüne geliniz.
 - OK tuşuna dokununuz.



- **Ayar modundan**  **çıkmaq için**, < veya > sensörlü tuşu ile  sembolüne gidiniz.
- OK tuşuna dokununuz.
- < veya > sensörlü tuşu ile  sembolüne geliniz ve OK tuşuna basınız.

Miele@home için yapılmış olan tüm ayarlar ve girilmiş olan tüm değerler sıfırlanır.

Wi-Fi bağlantısı devre dışı bırakılır, ekrandaki  söner.

Uyarı ve sinyal sesi seviyesinin / değiştirilmesi

Uyarı ve sinyal seslerinin seviyelerini (örn. kapı alarmı veya hata bildirim durumu) değiştirebilirsiniz. Veya rahatsız olduğunuzda uyarı ve sinyal seslerini kapatabilirsiniz.

- Ayar modunda  sensörlü < veya > tuşu ile  sembolüne geliniz.
- OK tuşuna dokununuz.

Başka ayarlar gerçekleştirilmesi



- < ve > sensörlü tuşlarıyla uyarı ve sinyal sesleri için istediğiniz seviyeyi seçiniz.

- OK tuşuna dokununuz.

Uyarı ve sinyal sesleri kapalı olduğunda  gösterilir.

Ekran parlaklığının değiştirilmesi

Ekran parlaklığını ortamdaki ışık durumuna göre ayarlayabilirsiniz.

- Ayar modunda  sensörlü < veya > tuşu ile  sembolüne geliniz.
- OK tuşuna dokununuz.
- < ve > sensörlü tuşlarıyla ekranda istediğiniz parlaklığı seçiniz.
- OK tuşuna dokununuz.



Fuar modunun kapatılması

Fuar modu  bayiye, soğutmayı çalıştırmadan cihazı tanıtmaya imkan verir. Özel kullanımda bu ayara gerek yoktur.

Fuar modu fabrikada etkinleştirilmişse, cihaz çalıştırdıktan sonra ekranda  görüntülenir.

- Kumanda panelinde sensörlü OK tuşuna dokununuz.



Ekranda önce Miele, ardından ana ekran görüntülenir.

- OK tuşuna dokununuz.
- Ayar modunda  sensörlü < veya > tuşu ile  sembolüne geliniz.
- OK tuşuna dokununuz.

Fuar modu  kapatıldıktan sonra cihazın gücü kapanır ve tekrar açılması gerekir.

Ayarların fabrika çıkış ayarlarına sıfırlanması

Cihazın tüm ayarları fabrika çıkış ayarlarına sıfırlanır (ayarlar için bkz. “Cihaz tanıtımı” bölümü).

- Ayar modunda  sensörlü < veya > tuşu ile  sembolüne geliniz.
- OK tuşuna dokununuz.
- Sensörlü > tuşu ile  sembolüne geliniz.
- OK tuşuna dokununuz.

Cihazın gücü kapanır ve tekrar açılması gerekir.

Bilgiler

Ekranda cihaz verileri (model tanımı ve seri numarası) gösterilir.

Cihaz bilgilerini şu durumlarda hazır bulundurunuz:

- Cihazın Wi-Fi ağınıza bağlanması için (bkz. “Başka ayarlar gerçekleştirilmesi” – “Miele@home” bölümü) (modele bağlı).
- Miele yetkili servisine bir arıza bildirimini için (bkz. “Yetkili servis” bölümü).
- EPREL veritabanında bilgilerin sorgulanması için (bkz. “Yetkili servis” bölümü).

Temizlik ve bakım

Cihazın içindeki tip etiketi çıkarılmamalıdır. Tip etiketi bir arıza durumunda gerekli olacaktır.

Cihazın elektronik devrelerine su girmemesine dikkat ediniz.

 Nüfuz eden nem sonucu hasar tehlikesi.

Buharlı temizlik makinesinin buharı plastiklere ve elektrikli bileşenlere zarar verebilir.

Cihazı temizlemek için buharlı temizleyici kullanmayınız.

Buz çözme

Cihaz, buzlanmanın otomatik olarak çözülmesini sağlayan bir “NoFrost” sistemi ile donatılmıştır.

Oluşan nem buharlaştırıcıda yoğunlaşır, zaman zaman otomatik olarak çözülür ve buharlaştırılır.

Otomatik buz çözme sayesinde cihazda asla buzlanma olmaz. Bu özel sistem sonucunda gıdalar çözülmez.

Temizlik ürünlerine ilişkin bilgiler

Cihazın içinde sadece, gıdalar için zararlı olmayan temizlik ve bakım maddeleri kullanınız.

Yüzeyle zarar vermemek için şu ürünleri **kullanmayınız**:

- Soda, amonyak, asit veya klorür içeren temizlik maddeleri
- Kireç çözücü temizlik maddeleri
- Aşındırıcı temizlik maddeleri (örneğin ovma tozu, ovma kremi, ovma macunu)
- Çözücü içeren temizlik maddeleri

- Paslanmaz çelik temizlik maddeleri
- Bulaşık makinesi temizleyici
- Fırın spreyleri
- Cam temizleme maddeleri
- Aşındırıcı sert süngerler ve fırçalar (örneğin bulaşık süngeri)
- Kir silgileri
- Keskin metal kazıyıcılar

Temizlik için temiz bir sünger bez, ılık su ve bir miktar elde bulaşık deterjanı kullanmanızı tavsiye ederiz.

Cihazın temizlik için hazırlanması

- Cihazın gücünü kapatınız.

Ekranda  görüntülenir ve soğutma kapatılır.

- Yiyecekleri cihazdan çıkartınız ve serin bir yerde muhafaza ediniz.
- Çıkarılabilecek aksesuarları temizlemek üzere çıkarınız (bkz. “Aksesuarların temizlik için çıkarılması ve sökülmesi” bölümü).

Cihazın içinin temizlenmesi

Cihazı en az ayda bir defa olmak üzere düzenli olarak temizleyiniz.

Uzun süre temizlenmeyen kirlerin, bazı durumlarda artık çıkartılması mümkün olmayabilir.

Yüzeyle renk değiştirebilir veya değişime uğrayabilir.

Kirleri hemen temizlemeniz en iyisidir.

- **Cihazın içini** temiz bir bez, ılık su ve bir miktar elde bulaşık deterjanı ile temizleyiniz.
- Ardından duru su ile siliniz ve her şeyi bir bezle kurulayınız.
- Cihazın yeterli havalandırılması ve koku oluşumunun önlenmesi amacıyla, cihazın kapısını kısa bir süreliğine açık bırakınız.

Aksesuarların elde veya bulaşık makinesinde yıkanması

Aşağıdaki parçalar sadece **elde** yıkanmalıdır:

- Tüm çekmeceler

Aşağıdaki parçalar **bulaşık makinesinde yıkanabilir**:

⚠ Bulaşık makinesindeki çok yüksek sıcaklıklar sonucu hasar tehlikesi.

Bulaşık makinesinde 55 °C üstü sıcaklıklarda yıkandıkları takdirde cihazın parçaları kullanılmaz hale gelebilir ve örneğin parçaların biçimleri bozulabilir.

Bulaşık makinesinde yıkanmaya uygun parçalar için sadece en fazla 55 °C sıcaklıkta yıkayan bulaşık makinesi programları seçiniz.

Bulaşık makinesinde havuç, domates ve ketçap gibi gıdalardaki doğal boyalarla temas eden plastik parçaların rengi değişebilir. Bu renk değişimi parçaların sağlamlığını olumsuz etkilemez.

- Buz kalıbı

Temizlenmesi için aksesuarların çıkarılması ve parçalarına ayrılması

Çekmecelerin çıkarılması

- Çekmeceyi çekebildiğiniz kadar dışarı çekiniz.

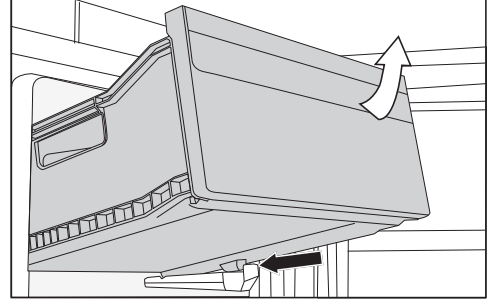

- Çekmeceyi ön taraftan yukarı kaldırınız ve ardından çekerek çıkarınız.

Çekmecelerin takılması

- Çekmeceyi cihaza eğik bir şekilde yerleştiriniz.
- Çekmeceyi aşağı indiriniz ve içeri ittiyerek yerine oturtunuz.

Cihaz ön paneli ve yan yüzeylerinin temizliği

Uzun süre temizlenmeyen kirlerin bazı durumlarda artık çıkartılması mümkün olmayabilir. Yüzeyler değişime uğrayabilir veya renk değiştirebilir. Cihazın ön paneli ve yan yüzeylerindeki kirleri derhal temizlemeniz en iyisidir.

Bütün yüzeyler çiziklere karşı hassastır ve uygun olmayan temizlik ürünleri ile temas halinde renk değiştirebilirler. Bölümün başındaki “Temizlik ürünleri- ne ilişkin bilgiler” yazısını lütfen okuyunuz.

Temizlik ve bakım

- Yüzeyleri temiz bir sünger bez, bir miktar elde bulaşık deterjanı ve sıcak su ile temizleyiniz. Temizlik için deterjansız olarak temiz, nemli bir mikrofiber bez de kullanabilirsiniz.
- Ardından duru su ile siliniz ve her şeyi yumuşak bir bezle kurulayınız.
- Dondurucu bölmede en az -18 °C'lik sabit sıcaklığa ulaşıldıktan sonra, SuperFrost fonksiyonunu ❄ kapatınız.
- Cihazın kapısını kapatınız.

Kapı lastiğinin temizlenmesi

⚠ Hatalı temizlik sonucu hasar tehlikesi.

Kapı lastiği yağlanırsa veya greslenirse geçirgenleşebilir.

Kapı lastiğini yağ ile herhangi bir işleme tabi tutmayınız.

- Kapı lastiğini düzenli olarak sadece duru su ile temizleyiniz ve ardından bir bez ile iyice kurulayınız.

Havalandırma açıklıklarının temizlenmesi

- Havalandırma açıklıklarını bir toz alma püskülü veya elektrikli süpürge ile temizleyiniz (bunun için örneğin Miele elektrikli süpürge'nin toz fırçasını kullanınız).

Temizlikten sonra

- Tüm parçaları cihaza yerleştiriniz.
- Duruma göre cihazın gücünü tekrar açınız.

Cihaz tekrar soğutmaya başlar.

- Dondurucu bölmenin hızla soğuması için SuperFrost fonksiyonunu ❄ bir süre için açınız.
- Dondurucu bölme içindeki sıcaklık yeterince düştüğünde, içinde dondurulmuş gıdalar bulunan dondurucu çekmecelerini dondurucu bölmeye geri takınız.

Arızaların ve hataların çoğunu kendiniz giderebilirsiniz. Çoğu durumda yetkili servisi çağırarak zorunda kalmayacağınızdan zaman ve masraftan tasarruf edersiniz.

www.miele.com.tr/support/customer-assistance adresinde arızaların kullanıcı tarafından giderilmesine ilişkin ek bilgiler bulabilirsiniz.



Soğuk kaybını mümkün olduğunca düşük tutmak için arıza giderilene dek cihazın kapısını mümkün olduğunca açmayınız.





Cihazda ortaya çıkabilecek genel sorunlar

Problem	Sebebe ve Çözüm
Cihaz soğutmuyor.	Cihazın gücü açılmamıştır. ■ Cihazın gücünü açınız.
	Fiş prize tam oturmamış olabilir veya elektrik kablosunun cihaz konektörü cihazdaki sokete tam oturmamış olabilir. ■ Fişi prize ve cihaz konektörünü de cihaz soketine takınız.
	Elektrik sigortası atmıştır. Cihazda, bina elektrik tesisatında veya başka bir cihazda arıza meydana gelmiş olabilir. ■ Bir elektrik teknisyeni veya yetkili servisi çağırınız.
Kompresör devamlı çalışıyor.	Bu bir hata değildir. Enerjiden tasarruf etmek üzere, kompresör düşük soğutma ihtiyacında daha düşük bir devire geçer. Bunun sonucunda kompresörün çalışma süresi uzar.
Kompresör giderek daha sık ve daha uzun çalışıyor, cihaz içindeki sıcaklık çok düşük.	Cihaz kapıları çok sık açılmıştır. Veya çok fazla miktarda gıda yerleştirilmiştir. ■ Cihaz kapılarını sadece gerektiğinde ve mümkün olduğunca kısa bir süre için açınız.
	Cihaz kapıları sıkı bir şekilde kapanmıyor. Cihazdaki sıcaklık düşüyor. ■ Cihaz kapılarının oturmasını kontrol ediniz ve gerekirse menteşelerdeki vidaları kullanarak cihaz kapılarını ayarlayınız.
	Cihaz kapıları düzgün kapatılmamıştır. Kalın bir buz tabakası oluşmuş olması halinde, soğutma performansı azalır ve bunun sonucunda enerji tüketimi artar.





Sorunların giderilmesi

Problem	Sebebe ve Çözüm
	<ul style="list-style-type: none">■ Cihaz kapılarını her zaman sıkı bir şekilde kapatınız.■ Gerekliyse cihazın buzlarını çözdürünüz ve cihazı temizleyiniz.
	<p>Ortam sıcaklığı çok yüksektir. Ortam sıcaklığı ne kadar yüksekse, kompresör de o kadar uzun çalışır.</p> <ul style="list-style-type: none">■ “Kurulum” – “Kurulum yeri” bölümünde sunulan uyarıları dikkate alınız.
	<p>Havalandırma açıklıklarının önü kapanmış veya açıklıklar tozlanmış olabilir.</p> <ul style="list-style-type: none">■ Havalandırma açıklıklarının önünü kapatmayınız.■ Havalandırma açıklıklarını düzenli olarak tozdan arındırınız.
	<p>Ankastra cihazlarda: Cihaz montaj nişine doğru monte edilmemiştir.</p> <ul style="list-style-type: none">■ Cihazı, montaj kılavuzundaki talimatlarda öngörüldüğü gibi monte ediniz.
Cihazın içindeki sıcaklık çok düşük.	<p>Cihazın içindeki sıcaklık çok düşük bir değere ayarlanmıştır.</p> <ul style="list-style-type: none">■ Sıcaklık ayarını düzeltiniz.
	<p>Büyük miktarda gıda tek seferde dondurulmuştur.</p> <ul style="list-style-type: none">■ "Kullanım" bölümünün "Taze gıdaların dondurulması ve saklanması" kısmındaki bilgileri dikkate alınız.
	<p>SuperFrost fonksiyonu ❄ hala etkindir.</p> <ul style="list-style-type: none">■ Enerjiden tasarruf etmek için SuperFrost fonksiyonunu ❄ kapatınız.
Cihazdaki sıcaklık çok yüksek. Dondurulmuş gıdalar (modele bağlıdır) çözülüyor.	<p>Bu bir hata değildir. Ayarlanan sıcaklık değeri çok yüksektir.</p> <ul style="list-style-type: none">■ Sıcaklık ayarını düzeltiniz.■ Sıcaklığı 24 saat sonra tekrar kontrol ediniz.
	<p>Cihaz için öngörülmuş ortam sıcaklığının altına düşülmüştür. Ortam sıcaklığı çok düşük ise kompresör daha ender çalışır. Cihazdaki sıcaklık yükseliyor.</p> <ul style="list-style-type: none">■ “Kurulum” – “Kurulum yeri” bölümünde sunulan uyarıları dikkate alınız.■ Ortam sıcaklığını yükseltiniz.







Sorunların giderilmesi





Problem	Sebebe ve Çözüm
Cihaz buzlanıyor veya cihazın içinde yoğuşma suyu oluşuyor. Cihaz kapısı düzgün kapanmıyor.	<p>Kapı lastiği yuvasından çıkmıştır.</p> <ul style="list-style-type: none">■ Kapı lastiğinin düzgün bir şekilde yerine oturup oturmadığını kontrol ediniz. <p>Kapı lastiği hasar görmüştür.</p> <ul style="list-style-type: none">■ Kapı lastiğinin hasarlı olup olmadığını kontrol ediniz.
Kapı lastiği zarar görmüş veya değiştirilmesi gerekiyor.	<p>Kapı lastiği alet kullanılmaksızın değiştirilebilir.</p> <ul style="list-style-type: none">■ Kapı lastiğini değiştiriniz. Kapı lastiğini yetkili bayiden veya yetkili servisten edinebilirsiniz.
Dondurulan gıdalar yapışmış.	<p>Yiyecekler, ambalajları ıslak bir şekilde dolaba konulmuştur.</p> <ul style="list-style-type: none">■ Yapışmış malzemeyi bir kaşık sapı ile ayırınız.
Cihaz kapısı uzun bir süredir açık olduğu halde bir uyarı sinyali verilmiyor.	<p>Bu bir hata değildir. Uyarı sesi ayar modunda kapatılmıştır. Sesli alarmı tekrar açmak istediğiniz takdirde:</p> <ul style="list-style-type: none">■ OK tuşuna dokununuz. <p>Ekranda  görüntülenir.</p> <ul style="list-style-type: none">■ < veya > sensörlü tuşu ile  sembolüne geliniz.■ OK tuşuna dokununuz.■ < veya > sensörlü tuşu ile  sembolüne geliniz.■ OK tuşuna dokununuz.■ < ve > sensörlü tuşlarıyla uyarı ve sinyal sesleri için istediğiniz seviyeyi seçiniz.■ OK tuşuna dokununuz. <p>Uyarı ve sinyal sesleri açık olduğunda  gösterilir.</p>

Ekran bildirimleri







Uyarı	Sebebe ve Çözüm
Ekranda  yanıyor, cihaz soğutmuyor, ancak cihazın kumandası çalışıyor-sa?	<p>Fuar modu etkinleştirilmiştir.</p> <ul style="list-style-type: none">■ OK tuşuna dokununuz. <p>Ekranda önce Miele, ardından ana ekran görüntülenir.</p> <ul style="list-style-type: none">■ OK tuşuna dokununuz.■ Ayar modunda  < veya > sensörlü tuşu ile  sembolüne geliniz.■ OK tuşuna dokununuz. <p>Fuar modu  kapatıldıktan sonra cihazın gücü kapatılır ve tekrar açılması gerekir.</p>

Sorunların giderilmesi

Uyarı	Sebebe ve Çözüm
Ekranda hiçbir şey gösterilmiyorsa? Ekran kararmışsa?	<p>Şabat modu  etkindir.</p> <p>■ OK tuşuna dokununuz.</p> <p>Ekranda  görüntülenir.</p> <p>■ OK tuşuna dokununuz.</p> <p>Şabat modu  açıldığında ekranın üst köşesinde bir nokta • gösterilir.</p> <p>■ OK tuşuna dokununuz.</p> <p>Şabat modu  fonksiyonu kapatıldığında ekranın üst köşesindeki nokta söner.</p>
Ekranda  sembolü yanıyor, cihaz kullanılamıyor.	<p>Kilitleme fonksiyonu etkindir.</p> <p>■ Cihazın kilidini kısa süreliğine kaldırınız veya kilitleme fonksiyonunu tamamen devre dışı bırakınız.</p>
Ekranda  yanıyor ve ayrıca bir uyarı sinyali duyuluyorsa?	<p>Kapı alarmı etkinleştirilmiştir.</p> <p>■ OK tuşuna dokununuz.</p> <p>Uyarı sinyali kesilir ve  sembolü söner.</p> <p>■ Cihazın kapısını kapatınız.</p>

Uyarı	Sebepler ve Çözüm
Sıcaklık göstergesinde   yanıyor ve ayrıca bir uyarı sinyali duyuluyorsa?	<p>Sıcaklık alarmı etkinleştirilmiştir; dondurucu bölme, ayarlanmış olan sıcaklığa bağlı olarak ya çok sıcak ya da çok soğuktur.</p> <p>Bunun sebepleri örneğin şunlar olabilir:</p> <ul style="list-style-type: none">– Cihazın kapısı sık sık açılmıştır.– Büyük miktarda gıda SuperFrost fonksiyonu etkinleştirilmeden dondurulmuştur.– Uzun süreli bir elektrik kesintisi yaşanmıştır.– Cihaz arıza yapmıştır. <p>■ OK tuşuna dokununuz.</p> <p>Uyarı bildirimini onaylanır:   söner ve uyarı sinyali kapatılır.</p> <p>Ekranda yaklaşık 1 dakika boyunca, o ana kadar cihazda hakim olmuş olan en yüksek sıcaklık yanıp sönenek gösterilir. Ardından sıcaklık göstergesi güncel sıcaklığı görüntüler.</p> <p>Yanıp sönen sıcaklık göstergesinden şu şekilde çıkabilirsiniz:</p> <p>■ OK tuşuna dokununuz.</p> <p>Gösterilen en yüksek sıcaklık silinir. Ardından sıcaklık göstergesinde tekrar o anki gerçek dondurucu bölme sıcaklığı gösterilir.</p> <p>■ Alarm durumunu ortadan kaldırınız.</p> <p>■ Sıcaklığa bağlı olarak gıdaların çözülmüş veya çözülmeye başlamış olup olmadıklarını kontrol ediniz. Çözülmüş veya çözülmeye başlamışlarsa, gıdaları tekrar dondurmada önce işlemde geçirin (haşlayınız veya kızartınız).</p>

Sorunların giderilmesi

Uyarı	Sebebe ve Çözüm
Ekranda  yanıyor ve ayrıca bir uyarı sinyali duyuluyor.	<p>Bir elektrik kesintisi görüntüleniyor: Şarap dolabının sıcaklığı son günlerde veya saatlerde bir elektrik kesintisi dolayısıyla geçici olarak çok yükselmiştir.</p> <ul style="list-style-type: none">■ OK tuşuna dokununuz. <p> söner ve uyarı sinyali kesilir.</p> <p>Ekranda yaklaşık 1 dakika boyunca, o ana kadar şarap dolabında hakim olmuş olan en yüksek sıcaklık yanıp sönenek gösterilir. Ardından sıcaklık göstergesi güncel sıcaklığı görüntüler.</p> <p>Yanıp sönen sıcaklık göstergesinden şu şekilde çıkabilirsiniz:</p> <ul style="list-style-type: none">■ OK tuşuna dokununuz. <p>Gösterilen en yüksek sıcaklık silinir. Ardından ekranda şarap dolabındaki güncel sıcaklık gösterilir.</p> <ul style="list-style-type: none">■ Alarm durumunu ortadan kaldırınız.
Ekranda  yanıyor ve duruma göre rakamlarla birlikte bir F hata kodu gösteriliyor. Ayrıca bir sinyal sesi duyuluyor.	<p>Bir arıza söz konusudur.</p> <ul style="list-style-type: none">■ OK tuşuna dokunarak uyarı sinyalini kapatınız.■ Müşteri hizmetlerini arayınız. <p>Arıza bildirimini için görüntülenen hata koduna ek olarak cihazın model tanımı ve seri numarası da gereklidir. Bu bilgileri  doğrudan görüntüleyebilirsiniz:</p> <ul style="list-style-type: none">■ OK üzerine dokununuz. <p>Ekranda gerekli cihaz verileri gösterilir.</p> <ul style="list-style-type: none">■ OK üzerine dokununuz.■ Cihazın gücünü kapatmak için < veya > sensörlü tuşu ile  sembolüne geliniz.■ Bilgi ekranından çıkmak için < veya > sensörlü tuşu ile  sembolüne geliniz.■ OK üzerine dokununuz. <p>Bir cihaz hatası görüntülenmektedir: Bu bildirim önceliğe sahiptir ve o anda gerçekleştirmekte olduğunuz ayarları derhal iptal eder.</p> <p>Cihaz hataları mevcut bir kapı ve/veya sıcaklık alarmından öncelikli olarak görüntülenir.</p>

Seslerin sebepleri

Cihaz çalışma sırasında çeşitli sesler çıkarır.
Düşük soğutma gücünde cihaz enerji tasarrufludur ancak daha uzun süre çalışır.
Ses seviyesi azalır.
Yüksek soğutma gücünde cihazlar daha hızlı soğutulur.
Ses seviyesi artar.

Normal sesler	Sesler neden oluşur?
Tıslama, Islık	Soğutucu madde soğutma devresine püskürtülüyor.
Fokurdama, Lıkırdama, Şııırdama	Borulardan soğutucu madde geçiyor.
Homurdama	Cihaz soğutuyor.
Tıklama	Termostat, kompresörün gücünü açıyor veya kapatıyor.
Vınlama, Cızıldama	Fan çalışıyor. Otomatik kapı açma mekanizması (modele bağlı) cihaz kapısını açıyor veya kapatıyor.
Çıtırdama	Cihazdaki malzemeler genleşiyor.
Takırdama	Valfler veya klapeler etkindir.
Vızıldama (su tankı donanımlı cihazlar)	Su tankından dışarı su pompalanıyor.
Sıyırma (kapı stoperi donanımlı cihazlar)	Kapı stoperi donanımlı cihaz kapısı açılıyor veya kapatılıyor.
Kompresör seslerinin ve soğutma devresinde oluşan akış seslerinin kaçınılmaz olduğu unutulmamalıdır.	

Sorunların giderilmesi

Sesler	Sebepler ve giderilmesi
Titreşim, Tıngırdama, Şıkırdama	Cihaz düz durmuyordur. Cihazı bir su terazisi yardımıyla düzeltiniz. Bunun için cihazın altındaki ayar ayaklarını (cihaz modeline bağlı) kullanınız. Ankastre cihazlarda: 140 cm'lik bir niş boyutundan itibaren: Cihazla birlikte verilen sabitleme çubuklarını cihaz tabanının altına sokunuz.
	Cihaz başka mobilyalara veya cihazlara temas etmektedir. Cihazı uzaklaştırınız.
	Çekmeceler, sepetler veya raflar sallanıyor veya sıkışıyor. Çıkarılabilir parçaları kontrol ediniz ve parçaları tekrar yerine takınız.
	Şişeler ve kaplar birbirine temas ediyordur. Şişeleri ve kapları hafifçe birbirinden ayırınız.
	Nakliye kablo tutucusu (cihaz modeline bağlı) hala cihazın arka panelinde asılıdır. Nakliye kablo tutucusunu çıkarınız.

www.miele.com/service adresinde, arızaların kullanıcı tarafından giderilmesine ve Miele yedek parçalarına ilişkin bilgiler sunulmaktadır.

Arızalarda iletişim

Kendi başınıza gidemediğiniz arızaları, örneğin Miele bayiinize veya Miele yetkili servisine bildiriniz.

Miele yetkili servisi için www.miele.com/service adresinden randevu talebinde bulunabilirsiniz.

Miele yetkili servisinin iletişim bilgilerini bu dokümanın sonunda bulabilirsiniz.

Yetkili servisin cihazın model tanımına ve seri numarasına (İmalat/Seri/No.) ihtiyacı olacaktır. Her iki bilgiyi, cihazın iç kısmındaki tip etiketinde veya modele bağlı olarak ayar modunda 'Bilgiler' **i** altında bulabilirsiniz.

EPREL Veritabanı

1 Mart 2021 tarihinden itibaren, enerji tüketimi işaretine ve Eko-tasarım gerekliliklerine ilişkin bilgiler Avrupa Ürün Veritabanı'nda (EPREL) bulunabilir. Ürün veritabanına <https://eprel.ec.europa.eu/> bağlantısından erişebilirsiniz. Burada sizden model kodunu girmeniz istenir.

Model kodunu, cihazın iç kısmındaki tip etiketinde veya modele bağlı olarak ayar modunda 'Bilgiler' **i** altında bulabilirsiniz.

Miele			
XXXXXX		Nr. XX/XXXXXXXXXX.	
<small>WEINTEMPERSCHIRANK-INTERTECH-MODELL MULTITEMPERATURE WINE STORAGE CABINET-UNDERCOUNTER TOP ARMOIRE DE MISE EN TEMP. DES VINS/MCO. ENCASTRABLE SOUS PLAN ARMARIO P. ACCIONCIONA/MTC. VINGO/MODEN/POTREBAJO EN/EMERA BIRNIAU TEMPERATURVINSKAP/WEIN</small>			
<small>Klasse/Class Classe/Classe SN-ST</small>	<small>Ap-Type/AP-Type AP-Type/AP-Tipo</small>	<small>Bruttetotal/Gross Capacity Volume Brut/Capacità Bruta</small>	<small>Gefriervermögen/Freezing Capacity Pouvoir de Congel./Capac.Congeladora</small>
<small>Nutzinhalt Net Capacity Volume Utile Capac. Util</small>	<small>Ges / K / G / WINE / KALT Tot / R / F / WINE / CHILL Tot / R / F / WINE / CHILL</small>	R600a: XXg	

Garanti

Garanti süresi 2 yıldır.

Bu konuda daha fazla bilgiyi cihazla birlikte verilen garanti şartları kitapçığından edinebilirsiniz.

Bilgiler

Uygunluk Beyanı

Miele, bu soğutucu-dondurucu kombinasyonunun 2014/53/AB Direktifine uygun olduğunu beyan eder.

AB Uygunluk Beyanı'nın tam metni aşağıdaki internet adreslerinden birinden edinilebilir:

- miele.com.tr adresinde Ürünler/Karşıdan İndirmeler sayfasından
- <https://miele.com.tr/kilavuzlar> adresindeki Servis, Bilgi talebi sayfasından ürün adı veya seri numarası girilerek

Frekans bandı	2,4000 GHz – 2,4835 GHz
Maksimum iletim gücü	<100 mW

Telif hakları ve lisanslar

İletişim modülünün kullanımı ve kumandası için Miele, kendi yazılımlarını ya da Açık Kaynak lisans koşulları kapsamında olmayan üçüncü taraf yazılımlarını kullanmaktadır. Bu yazılımlar/yazılım bileşenleri telif hakları ile korunur. Miele'nin ve üçüncü tarafların telif haklarına saygı gösterilmesi gerekmektedir.

Ayrıca cihaza entegre edilmiş iletişim modülünde Açık Kaynak lisans koşulları bağlamında aktarılabilir olan yazılım bileşenleri de mevcuttur. İlgili telif hakkı bildirimleriyle birlikte, mevcut Açık Kaynak bileşenlerine, geçerli lisans koşullarının kopyalarına ve diğer bilgilere, bir web tarayıcısı üzerinden IP ile yerel olarak ([http\[s\]://<ip adresi>/Licenses](http[s]://<ip adresi>/Licenses)) ulaşabilirsiniz. Orada ifade edilen Açık Kaynak lisans koşullarıyla ilgili yükümlülük ve garanti düzenlemeleri, sadece ilgili hak sahipleriyle ilgili olarak geçerlidir.

Satış ve Pazarlama Şirketinin Adresi:

Miele Elektrikli Aletler Dış Ticaret ve Pazarlama Ltd. Şti
Fatih Sultan Mehmet Mah. Poligon Cad. Buyaka 2 Sitesi
C Kule 2. Blok, No.8/B Kat 1
34771 Tepeüstü-Ümraniye / İstanbul
Türkiye

Müşteri Hizmetleri: 444 11 22

E-Mail: info@miele.com.tr

İnternet: www.miele.com.tr

EEE yönetmeliğine uygundur

Üretici Adresi:

Almanya
Miele & Cie. KG
Carl-Miele-Straße 29
33332 Gütersloh

FNS 4382 ..., FNS 4383 ...

tr-TR

M.-Nr. 12 542 400 / 02 / 002