



Istruzioni d'uso Lavatrice



Leggere **assolutamente** le istruzioni d'uso e di montaggio prima di posizionare, installare e usare l'apparecchio la prima volta per evitare di infortunarsi e di danneggiare l'apparecchio.



Indice

Tutela dell'ambiente	6
Consigli e avvertenze	7
Comandi lavatrice	12
Pannello comandi	12
Display	14
Esempi di comando	14
Prima messa in funzione	15
Miele@home	16
1. Impostare la lingua del display	17
2. Impostare Miele@home.....	17
3. Rimuovere le sicurezze di trasporto	17
4. Messa in servizio di TwinDos.....	18
5. Avviare il programma di calibratura	20
Lavaggio ecologico	21
Igiene in lavatrice.....	21
1. Preparare la biancheria	22
2. Selezionare un programma	23
3. Caricare la lavatrice	24
4. Selezionare le impostazioni del programma	25
Selezionare la temperatura/il numero di giri	25
Selezionare le opzioni	25
 Grado di sporco	25
 Posticipo avvio/SmartStart.....	25
5. Aggiungere il detersivo	27
Cassetto detersivi	28
CapDosing.....	29
6. Avviare il programma	31
Aggiungere biancheria mentre il programma è in corso (AddLoad).....	31
7. Fine programma	32
Centrifuga	33
I diversi programmi	34
I diversi simboli sull'etichetta	38

Opzioni	39
Breve	39
+Acqua	39
Opzioni selezionabili con il sensore Opzioni	40
Prelavaggio.....	40
Ammollo	40
Intenso	40
Silence	40
Extra delicato.....	40
Trattamento allergy.....	40
Per i diversi programmi è possibile selezionare le seguenti opzioni	41
Svolgimento programma	42
Modificare lo svolgimento programma	44
Modificare il programma (sicurezza bimbi)	44
Interrompere il programma	44
Interrompere un programma.....	44
Detersivo	45
Il detersivo giusto	45
Decalcificante	45
Accessori per il dosaggio.....	45
Prodotti per il trattamento successivo della biancheria	45
Consiglio per i detersivi Miele	47
Consigli per i detersivi secondo il decreto UE n. 1015/2010.....	48
Sostituire la cartuccia TwinDos	49
Manutenzione e pulizia	50
Pulire le superfici esterne e il pannello.....	50
Pulire il cassetto detersivi	50
Manutenzione del sistema TwinDos	52
Informativa sull'igiene (pulizia del tamburo)	53
Pulire il filtro nel tubo di afflusso	53
Cosa fare se	54
Non è possibile avviare i programmi di lavaggio	54
Segnalazione di errore dopo l'interruzione del programma	55
Segnalazione di errore al termine del programma	56
Segnalazioni o anomalie del sistema TwinDos	57
Problemi generali con la lavatrice	59
Risultato di lavaggio insoddisfacente	61
Lo sportello non si apre	61
Aprire lo sportello se il tubo di scarico è intasato e/o manca elettricità	62

Indice

Assistenza tecnica	64
Contatti in caso di guasti.....	64
Accessori acquistabili	64
Banca dati EPREL.....	64
Garanzia	64
Installazione	65
Vista anteriore	65
Vista posteriore.....	66
Superficie di posizionamento	67
Trasportare la lavatrice sul luogo di posizionamento	67
Smontaggio delle sicurezze di trasporto.....	68
Montaggio delle sicurezze di trasporto.....	70
Allineare	71
Svitare il piedino e bloccarlo	71
Incasso in un sottopiano.....	72
Colonna lava-asciuga	72
Dispositivo di sicurezza contro perdite d'acqua	73
Afflusso acqua	74
Collegare i tubi di afflusso idrico	75
Funzionamento con acqua fredda e un tipo di acqua alternativo.....	75
Contrassegno dei tubi di afflusso	75
Acqua calda	76
Acqua dolce, acqua piovana e acqua di sorgente	76
Panoramica dell'afflusso d'acqua in base alla selezione programmata	77
Scarico idrico	78
Utilizzare il gomito	78
Collegamento fisso al sifone del lavandino.....	79
Allacciamento elettrico.....	80
Dati tecnici	81
Dichiarazione di conformità	81
Consumi	82
Impostazioni	84
Accedere alle impostazioni	84
Selezionare le impostazioni	84
Elaborare l'impostazione.....	84
Terminare le impostazioni	84
Lingua 	85
TwinDos	85

Grado di sporco	86
Volume segn. acust.	86
Acustica tasti	86
Benvenuto	86
Consumi.....	86
Codice PIN.....	87
Unità temperatura.....	87
Luminosità.....	87
Visual.spegn. display.....	88
Info programma	88
Memory	88
Afflusso acqua	88
Prolung. prelav. Cot.	89
Durata ammollo	89
Ciclo più delicato	90
Riduzione temperat.....	90
+Acqua.....	90
Livello +Acqua.....	90
Max liv. risciacquo	91
Raffreddam. liscivia.....	91
Bassa press. idrica	91
Fase anti piega	91
Miele@home	92
Comando remoto	93
SmartGrid	93
RemoteUpdate	94
Diritti d'autore e licenze per il modulo di comunicazione.....	95
Prodotti per il lavaggio e la cura.....	96
Detersivo	96
Detersivo specifico 	97
Prodotti per la cura dei tessuti 	98
Additivo 	98
Manutenzione della macchina.....	98

Tutela dell'ambiente

Smaltimento dell'imballaggio

L'imballaggio è pratico e protegge l'apparecchio da eventuali danni di trasporto. I materiali utilizzati per l'imballaggio sono generalmente riciclabili, in quanto selezionati secondo criteri di tutela dell'ambiente e di facilità di smaltimento.

Restituire gli imballaggi al circuito di raccolta dei materiali consente di risparmiare materie prime. Utilizzare centri di raccolta per materiali specifici ed eventuali opzioni di ritiro alternative. Il rivenditore Miele ritira gli imballaggi utilizzati per il trasporto.

Smaltimento del vecchio apparecchio

Gli apparecchi elettrici ed elettronici contengono spesso materiali riutilizzabili. Contengono inoltre determinate sostanze, liquidi e componenti necessari per il corretto funzionamento e la sicurezza dell'apparecchio. Se smaltiti non correttamente o con i rifiuti comuni, questi componenti possono danneggiare la salute delle persone e l'ambiente. Evitare quindi assolutamente di smaltire il vecchio apparecchio con i rifiuti comuni.



Utilizzare invece i punti di raccolta e smaltimento ufficiali per il ritiro gratuito delle apparecchiature elettriche ed elettroniche presso il comune, la città, il rivenditore oppure Miele. Il proprietario è legalmente responsabile della cancellazione degli eventuali dati personali dal vecchio apparecchio. È tenuto per legge a rimuovere dalle apparecchiature batterie, accumulatori e lampade esausti e rimovibili, senza distruggerli. Portarli presso gli idonei punti di raccolta differenziata, dove vengono presi in consegna gratuitamente. Fino a quando il vecchio apparecchio non viene prelevato, accertarsi che non costituisca una fonte di pericolo per i bambini.

Questa lavatrice è conforme alle vigenti norme di sicurezza. Un uso improprio può comunque causare danni a persone e/o cose.

Prima di mettere in funzione la lavatrice, leggere attentamente queste istruzioni d'uso. Le istruzioni contengono informazioni importanti su incasso, sicurezza, uso e manutenzione. In questo modo si evitano danni a se stessi e alla lavatrice.

Ai sensi della norma IEC 60335-1, Miele avvisa espressamente che è assolutamente necessario leggere e seguire le informazioni contenute nel capitolo per l'installazione della lavatrice nonché le indicazioni e le avvertenze di sicurezza.

Miele non risponde dei danni che derivano dall'inosservanza di queste avvertenze.

Conservare con cura il presente libretto d'istruzioni e consegnarlo anche a eventuali futuri utenti.

Uso corretto

- ▶ Questa lavatrice è destinata esclusivamente ad uso domestico o in altri ambienti simili.
- ▶ La lavatrice non è stata realizzata per essere usata all'aperto.
- ▶ Utilizzare la lavatrice solo come si usa in casa per lavare capi e biancheria lavabili a macchina secondo le indicazioni sull'etichetta. Tutti gli altri usi non sono consentiti. Miele declina ogni responsabilità per danni derivanti da usi non conformi a quelli previsti e da errate manipolazioni dei comandi.
- ▶ Le persone che a causa delle loro condizioni fisiche, sensoriali, mentali e anche per inesperienza non sono in grado di far funzionare la lavatrice in sicurezza, possono usarla solo se sorvegliate e istruite da una persona competente.

Consigli e avvertenze

Sorvegliare i bambini

- ▶ Tenere i bambini di età inferiore a otto anni lontani dalla lavatrice a meno che non siano sorvegliati.
- ▶ I bambini non devono eseguire lavori di manutenzione e pulizia senza essere sorvegliati.
- ▶ I bambini da otto anni in poi possono far funzionare la lavatrice senza essere sorvegliati solo se sono stati adeguatamente istruiti in modo da farla funzionare da soli senza pericolo di infortunarsi. I bambini dovranno essere al corrente dei pericoli derivanti da un'errata manipolazione dei comandi e riconoscerli.
- ▶ Sorvegliare i bambini se sono vicini alla lavatrice. Evitare che i bambini giochino con la lavatrice.

Sicurezza tecnica

- ▶ Attenersi alle istruzioni contenute nei capitoli “Installazione” e “Dati tecnici”.
- ▶ Prima di installare la lavatrice verificare che non ci siano danni visibili. Non installare e usare una lavatrice danneggiata.
- ▶ Prima di collegare la lavatrice alla rete elettrica, accertarsi che i dati di allacciamento (sicurezza, tensione e frequenza) riportati nella targhetta di matricola corrispondano a quelli della rete elettrica. In caso di dubbio rivolgersi a un elettricista qualificato.
- ▶ La sicurezza elettrica della lavatrice è garantita solo se è allacciata a un conduttore di protezione installato conformemente alle norme. È importante verificare l'efficienza di tale dispositivo di sicurezza e, in caso di dubbio, far controllare l'installazione da un elettricista qualificato.
Miele declina ogni responsabilità per guasti derivanti dalla mancanza di un conduttore di protezione di messa a terra o se tale dispositivo è interrotto!
- ▶ Per motivi di sicurezza non usare prolunghe elettriche, prese multiple da tavolo o dispositivi simili. Pericolo di surriscaldamento e incendio!
- ▶ Eventuali parti difettose devono venire sostituite esclusivamente con pezzi originali di ricambio Miele. Solo i pezzi di ricambio Miele sono in grado di soddisfare completamente le norme di sicurezza.
- ▶ La spina deve rimanere sempre accessibile per poter staccare la lavatrice dalla rete elettrica.

- ▶ Se il cavo elettrico di allacciamento rimanesse danneggiato, dovrà essere sostituito solo da persone autorizzate da Miele per evitare di infortunarsi.
- ▶ Il diritto alla garanzia decade se la lavatrice non viene riparata dall'assistenza tecnica autorizzata Miele.
- ▶ Eventuali riparazioni non effettuate correttamente possono costituire gravi pericoli per l'utente per i quali la casa produttrice non si assume alcuna responsabilità. Eventuali riparazioni devono essere effettuate esclusivamente da persone specializzate autorizzate da Miele. In caso diverso, per guasti successivi, la garanzia non è più valida.
- ▶ Questa lavatrice non deve venire installata e usata in luoghi non fissi (ad es. imbarcazioni).
- ▶ Evitare di apportare modifiche alla lavatrice se non sono espressamente consentite da Miele.
- ▶ In caso di guasti o per i lavori di pulizia e manutenzione, staccare la lavatrice dalla rete elettrica:
 - togliere la spina del cavo elettrico della lavatrice dalla presa, oppure
 - disinserire la/le sicurezze dell'impianto elettrico, oppure
 - svitare e togliere completamente di sede il/i fusibili a vite.
- ▶ Il sistema di sicurezza Miele contro eventuali perdite d'acqua funziona se vengono soddisfatte la seguenti premesse:
 - corretto allacciamento idrico ed elettrico.
 - in caso di danni visibili, far riparare tempestivamente la lavatrice.
- ▶ La pressione dell'acqua deve essere di almeno 100 kPa (1 bar) e non superare i 1'000 kPa (10 bar).
- ▶ È possibile il funzionamento temporaneo o permanente su un sistema di alimentazione di energia autosufficiente o non sincronizzato alla rete (ad es. reti autonome, sistemi di backup). Requisito per il funzionamento è che il sistema di alimentazione di energia rispetti le disposizioni della norma EN 50160 o similari.

Le misure di sicurezza previste nell'impianto domestico e in questo prodotto Miele devono essere garantite per la funzionalità e le procedure anche nel funzionamento autonomo o non sincronizzato alla rete, oppure sostituite da uguali misure nell'installazione. Come descritto ad esempio nella pubblicazione attuale della VDE-AR-E 2510-2.

Consigli e avvertenze

Uso corretto

▶ Non installare la lavatrice in ambienti esposti a gelo. Se l'acqua gela, i tubi possono screpolarsi e perfino scoppiare. A temperature inferiori allo zero viene pure compromesso il funzionamento dei componenti elettronici.

▶ Prima di usare la lavatrice la prima volta, accertarsi che la sicurezza di trasporto sulla parte posteriore sia stata smontata (v. capitolo "Installazione", voce "Smontare la sicurezza di trasporto"). In caso contrario, quando la centrifuga è in funzione, la sicurezza di trasporto può danneggiare la lavatrice e anche i mobili o gli elettrodomestici vicini.

▶ In caso di assenza prolungata, ad esempio durante le vacanze, chiudere sempre il rubinetto, soprattutto se il pavimento su cui si trova la lavatrice non è dotato di pozzetto di scarico.

▶ Pericolo di allagamento!

Prima di agganciare il tubo di scarico al lavandino o alla vasca da bagno, verificare che l'acqua fluisca bene nello scarico. Il contraccolpo dell'acqua espulsa potrebbe sganciare il tubo se non è stato fissato bene al lavandino o alla vasca.

▶ Prima di sistemare il bucato nel tamburo, controllare che nei capi non ci siano oggetti estranei (ad es. chiodi, spilli, monete, fermagli). Gli oggetti estranei possono danneggiare parti della macchina (ad es. vasca di lavaggio, tamburo) e rovinare quindi la biancheria.

▶ Attenzione quando si apre lo sportello dopo l'uso della funzione a vapore. Pericolo di scottarsi a causa del vapore che esce e delle elevate temperature che interessano il tamburo e l'oblò dello sportello. Fare un passo indietro e attendere fino a quando il vapore si è disperso.

▶ Il carico massimo è di 9,0 kg (biancheria asciutta). I carichi parziali per singoli programmi sono riportati nel capitolo "I diversi programmi".

▶ Non usare mai con la lavatrice detersivi contenenti solventi chimici (ad es. benzina rettificata). Potrebbero danneggiare parti della macchina e sviluppare vapori tossici. Pericolo d'incendio e di esplosione!

▶ Sciacquare a fondo i capi trattati precedentemente con prodotti contenenti solventi prima di lavarli a macchina.

- ▶ Se il dosaggio del detersivo è corretto non è necessario decalcificare la lavatrice. Se tuttavia si notano residui di calcare, usare un prodotto decalcificante a base di acido citrico naturale. Miele raccomanda il decalcificante Miele che può essere acquistato su shop.miele.ch, presso il concessionario oppure il servizio assistenza Miele. Attenersi scrupolosamente alle modalità d'uso del prodotto.
- ▶ Non usare mai, o sistemare sopra la lavatrice, detersivi contenenti solventi chimici (ad es. benzina rettificata). Potrebbero danneggiare le parti in plastica.
- ▶ I prodotti coloranti devono essere indicati per lavatrici e vanno dosati in maniera consona all'uso domestico. Attenersi scrupolosamente alle istruzioni della casa produttrice.
- ▶ I decoloranti contengono composti sulfurei che potrebbero corrodere le parti interne. Non vanno quindi usati con la lavatrice.
- ▶ Sciacquare subito e a fondo gli occhi con acqua tiepida se vengono a contatto con detersivi. Se inavvertitamente si ingerisce detersivo, consultare subito il medico. Evitare il contatto con i detersivi se si hanno ferite cutanee o la pelle delicata.

Accessori e pezzi di ricambio

- ▶ Utilizzare esclusivamente accessori originali Miele. Se si montano o si utilizzano altri pezzi, decade il diritto alla garanzia e anche ad eventuali prestazioni in garanzia per vizi e/o difetti del prodotto.
- ▶ Asciugatrici e lavatrici Miele possono essere installate come colonna lava-asciuga. Per l'installazione a colonna è indispensabile un kit di collegamento intermedio Miele, acquistabile come accessorio. Osservare che il kit di collegamento sia adatto per la lavatrice e l'asciugatrice Miele.
- ▶ Osservare che lo zoccolo Miele, acquistabile come accessorio speciale, sia indicato per questa lavatrice.
- ▶ Miele garantisce la fornitura di pezzi di ricambio fino a 15 anni, ma almeno per 10, dopo l'uscita di gamma della lavatrice.

Miele declina ogni responsabilità per infortuni e danni derivanti dall'inosservanza delle norme di sicurezza e delle avvertenze.

Comandi lavatrice

Pannello comandi

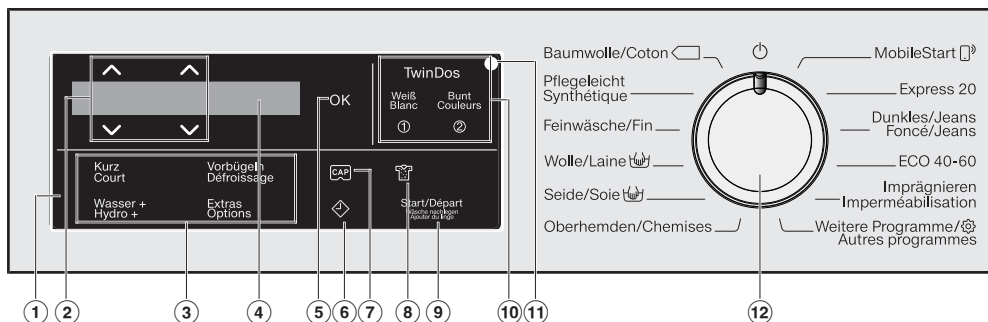

① Pannello comandi

Il pannello comandi è composto dal display e da diversi tasti sensore. I singoli tasti sensore sono spiegati di seguito.

② Tasti sensore \wedge \vee

Con i tasti sensore \wedge \vee è possibile modificare i valori nel display. Il tasto sensore \wedge aumenta il valore o sposta l'elenco delle voci selezionabili verso l'alto, il tasto sensore \vee riduce il valore o sposta l'elenco delle voci selezionabili verso il basso.

③ Tasti sensore per le opzioni

È possibile aggiungere delle opzioni ai programmi di lavaggio. Se è stato selezionato un programma di lavaggio, i tasti sensore delle possibili opzioni sono illuminati con luce dimmerata.

④ Display

Nel display vengono visualizzati e/o selezionati i seguenti valori:



1. La temperatura, il numero di giri e la durata del programma di lavaggio selezionato.
2. I singoli valori degli elenchi delle voci selezionabili per le opzioni e le impostazioni.

⑤ Sensore OK

Con il sensore *OK* confermare i valori selezionati.

⑥ Tasto sensore \diamond

Il tasto sensore \diamond avvia il posticipo avvio. Con il posticipo avvio è possibile selezionare un avvio del programma posticipato. L'avvio può essere posticipato da 15 minuti fino a max. 24 ore, ad es., per evitare le fasce orarie di punta o sfruttare tariffe energetiche più convenienti. Ulteriori informazioni sono disponibili al capitolo "4. Selezionare le impostazioni del programma", paragrafo "Posticipo avvio".

- ⑦ **Tasto sensore**  Tramite i tasti sensore è possibile attivare il dosaggio di detersivo mediante cap monodose.
- ⑧ **Tasto sensore**  È possibile indicare il grado di sporco della biancheria in tre livelli. Il tasto sensore è attivo solo con tasto sensore TwinDos attivato.
- ⑨ **Sensore Start/Aggiungere biancheria**
- Ⓐ Il sensore lampeggia appena è possibile avviare un programma. Premendo il sensore *Start/Aggiungere biancheria* si avvia il programma selezionato. Il sensore rimane costantemente acceso.
 - Ⓑ Se è stato avviato il programma, il sensore *Start/Aggiungere biancheria* consente di aggiungere biancheria.
- ⑩ **Tasti sensore TwinDos con i tasti sensore aggiuntivi Capi bianchi e Capi colorati**
Tramite il tasto sensore *TwinDos* è possibile attivare o disattivare il dosaggio automatico di detersivo. In base alla combinazione cromatica dei capi è possibile scegliere tramite il tasto sensore *Capi bianchi* o *Capi colorati* la composizione di dosaggio del detersivo. Ulteriori informazioni sono disponibili al capitolo “TwinDos”.
- ⑪ **Interfaccia ottica**
Serve all'assistenza tecnica come punto di trasmissione.
- ⑫ **Selettore programmi**
Per la selezione del programma e lo spegnimento. Tramite la selezione del programma si accende la lavatrice e tramite la posizione  del selettore programmi la si spegne.

Comandi lavatrice

Display

Da sinistra a destra, il display di base visualizza i seguenti valori:



- la temperatura di lavaggio selezionata
- il numero di giri centrifuga selezionato
- la durata del programma

Esempi di comando

Spostarsi all'interno di un elenco delle voci selezionabili

Dalla barra di scorrimento  nel display è possibile identificare un elenco delle voci selezionabili disponibile.



Sfiorando il tasto sensore ∇ , l'elenco delle voci selezionabili scorre verso il basso. Sfiorando il tasto sensore \blacktriangle , l'elenco delle voci selezionabili scorre verso l'alto. Con il tasto sensore *OK* viene attivato il punto visualizzato nel display.

Contrassegno del punto selezionato



Un punto attivato in un elenco di voci selezionabili viene contrassegnato con un \checkmark segno di spunta.

Impostare i valori



Il valore numerico si illumina in bianco. Sfiorando il tasto sensore ∇ , il valore si riduce. Sfiorando il tasto sensore \blacktriangle , il valore aumenta. Con il tasto sensore *OK* viene attivato il valore visualizzato nel display.

Uscire da un sottomenù

È possibile abbandonare il sottomenù selezionando indietro \leftarrow .

 Danni dovuti a posizionamento e collegamento errati.

Un posizionamento e collegamento errato della lavatrice può causare gravi danni materiali.

Seguire quanto riportato al capitolo "Installazione".

Rimuovere la pellicola protettiva e gli adesivi pubblicitari

■ Rimuovere:

- la pellicola protettiva (se presente) dallo sportello;
- tutti gli adesivi pubblicitari (se presenti) dalla parte anteriore e dal coperchio.

Non rimuovere gli adesivi visibili all'apertura dello sportello (ad es. la targhetta dati).

La lavatrice è stata sottoposta a un test completo di funzionalità. Per questo motivo nel tamburo si trova acqua residua.

Togliere le cartucce di detersivo e il gomito dal tamburo

Nel tamburo si trovano due cartucce con i detersivi per il dosaggio automatico del detersivo e un gomito per il tubo di scarico.

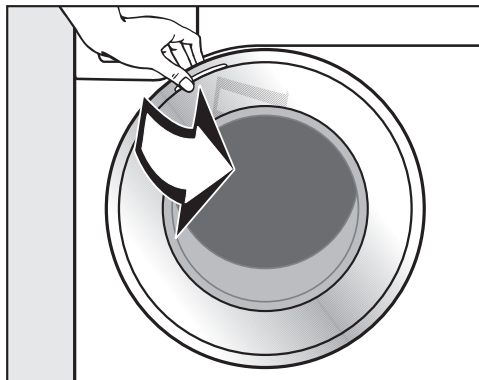

- Aprire lo sportello.
- Estrarre le due cartucce e il gomito.

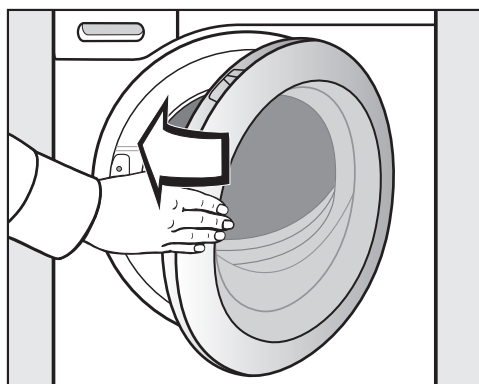

- Chiudere lo sportello con un colpo leggero.

Prima messa in funzione

Miele@home

La lavatrice è dotata di modulo WLAN integrato.

Per l'utilizzo occorre:

- una rete WLAN
- la app Miele@mobile
- un account utente Miele. L'account utente si può creare tramite la app Miele@mobile.

La app Miele@mobile guida l'utente nella connessione tra la lavatrice e la rete domestica WLAN.

Dopo aver connesso la lavatrice alla rete WLAN, con la app è possibile ad esempio eseguire le seguenti azioni:

- comandare la lavatrice da remoto
- visualizzare le informazioni sullo stato di funzionamento della lavatrice
- consultare le indicazioni sullo svolgimento del programma della lavatrice

Collegando la lavatrice alla rete WLAN, aumenta il consumo energetico anche se la lavatrice è spenta.

Accertarsi che sul luogo di posizionamento della lavatrice il segnale della rete WLAN sia sufficientemente forte.

Disponibilità connessione WLAN

La connessione WLAN condivide un'area di frequenza con altri apparecchi (ad es. forni a microonde, giocattoli con telecomando). Si possono quindi verificare errori di connessione temporanei o totali. Pertanto non è garantita una disponibilità costante delle funzioni offerte.

Disponibilità Miele@home

L'uso dell'app Miele dipende dalla disponibilità dei servizi Miele@home nel Vostro paese.

Il servizio Miele@home non è disponibile in tutti i paesi.

Le informazioni relative alla disponibilità sono reperibili sul sito Internet www.miele.com.

App Miele

È possibile scaricare l'app Miele gratuitamente dall'Apple App Store® o da Google Play Store™.



Accendere la lavatrice

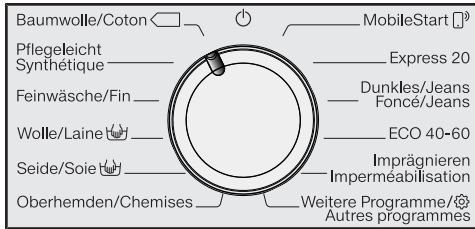

- Ruotare il selettore programmi sul programma *Cotone*.

Viene emesso il segnale di saluto e si illumina la schermata di benvenuto.

Il display vi accompagna alla prima messa in servizio attraverso **5 fasi**.

1. Impostare la lingua del display

Viene richiesta l'impostazione della lingua del display desiderata. La lingua selezionata può essere modificata in qualsiasi momento tramite il selettore programmi sulla posizione *Altri programmi* al sottomenù Impostazioni.



- Sfiocare i tasti sensore ∇/\wedge fino a quando la lingua desiderata viene visualizzata nel display.
- Confermare la lingua sfiorando il sensore *OK*.

2. Impostare Miele@home

Nel display compare la seguente segnalazione: **i** Miele@home

- Confermare con *OK*.

Nel display compare la seguente segnalazione: Connettere ora

- Se si desidera installare direttamente Miele@home: sfiorare il tasto sensore *OK*.
- Se si desidera rimandare l'installazione: sfiorare il tasto sensore ∇ e nel display compare: Connettere più tardi, confermare con il tasto *OK*.

Nel display compare la seguente possibilità di selezione:

1. Colleg. tramite WPS
2. Colleg. tramite app.

- Selezionare il tipo di connessione desiderato.

Connessione tramite WPS

- Seguire le indicazioni sul display.

Connessione tramite app Miele

Nel display compare: Attendere applicaz..

- Passare adesso all'app Miele.
- Nell'app Miele eseguire le fasi successive per la registrazione.

3. Rimuovere le sicurezze di trasporto

! Danni causati dalla mancata rimozione della sicurezza di trasporto. La mancata rimozione di una sicurezza di trasporto può causare danni alla lavatrice e ai mobili/apparecchi limitrofi.

Rimuovere la sicurezza di trasporto come descritto nel capitolo "Posizionamento e collegamento".

Nel display appare la seguente segnalazione: **i** Rimuovere barra di trasporto

- Confermare con il tasto sensore *OK*.

Prima messa in funzione

4. Messa in servizio di TwinDos

Nelle impostazioni alla consegna le indicazioni UltraPhase 1 e UltraPhase 2 sono preimpostate e devono solo essere confermate.

Nel display appare la seguente segnalazione: **i** TwinDos

- Confermare con il tasto sensore **OK**.

Nel display appare la seguente segnalazione: Impostare adesso

- Se si desidera installare direttamente TwinDos: sfiorare il tasto sensore **OK**.
- Se si desidera rimandare l'installazione: sfiorare il tasto sensore **∨** e nel display compare: Impostare più tardi, confermare con il tasto **OK**.

Eeguire le impostazioni per la vaschetta ①

Nelle impostazioni alla consegna le indicazioni UltraPhase 1 sono preimpostate.



- Confermare con il tasto sensore **OK**.



- Confermare con il tasto sensore **OK**.

Nel display appare:



i Impostare dosaggio. Considerare la durezza acqua.

- Confermare con il tasto sensore **OK**.

La quantità di dosaggio di UltraPhase 1 per  (**classe di durezza II**) è preimpostata.



- Confermare il valore preimpostato con il tasto sensore **OK**. Se si desidera correggere il valore, usare i tasti sensore **∨** e confermare con il tasto sensore **OK**.

UltraPhase 1		
	Classe di durezza I	46 ml
	Classe di durezza II	58 ml
	Classe di durezza III	70 ml

Nel display compare: **i** Inserire ①

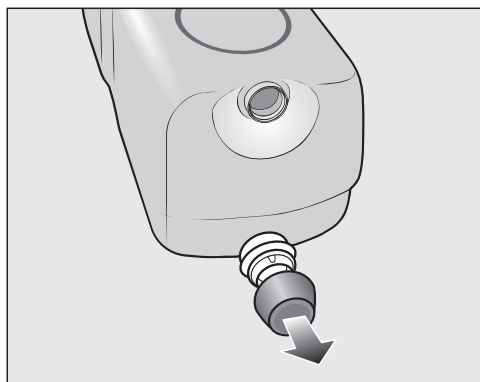

- Rimuovere il tappo della cartuccia detersivo fornita **UltraPhase 1**.

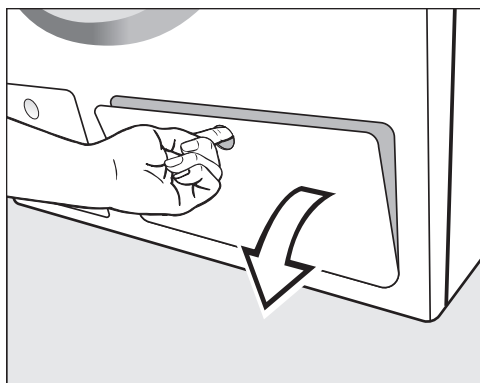

- Aprire lo sportellino per TwinDos.

Prima messa in funzione

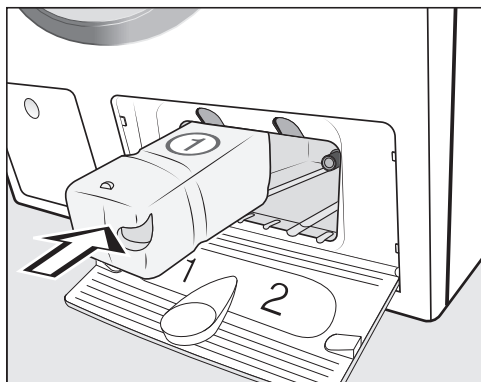

- Inserire la cartuccia detersivo per **UltraPhase 1** nello **scomparto 1** fino a quando il dispositivo di blocco si incastra.

Eseguire le impostazioni per la vaschetta ②

Nelle impostazioni alla consegna le indicazioni UltraPhase 2 sono preimpostate.

Una volta inserita la cartuccia, l'indicazione nel display cambia in:



- Confermare con il tasto sensore *OK*.





- Confermare con il tasto sensore *OK*.

La quantità di dosaggio di UltraPhase 2 per  (**classe di durezza II**) è preimpostata.



- Confermare il valore preimpostato con il tasto sensore *OK*. Se si desidera correggere il valore, usare i tasti sensore ∇/Δ e confermare con il tasto sensore *OK*.

UltraPhase 2		
	Classe di durezza I	36 ml
	Classe di durezza II	45 ml
	Classe di durezza III	54 ml

Nel display compare: **i** Inserire ②

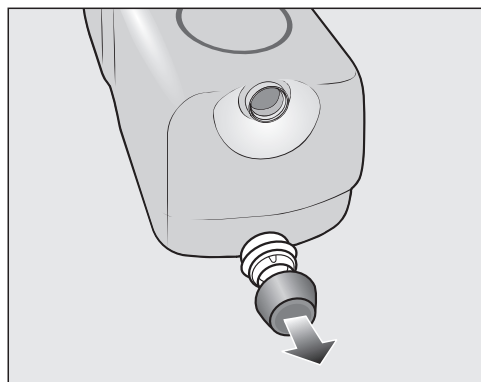

- Rimuovere il tappo della cartuccia detersivo fornita **UltraPhase 2**.

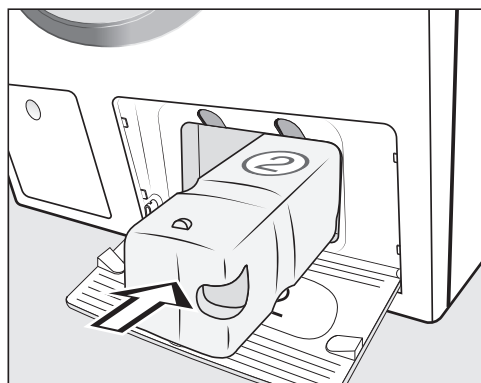

- Inserire la cartuccia detersivo per **UltraPhase 2** nello **scomparto 2** fino a quando il dispositivo di blocco si incastra.

Prima messa in funzione

Inserendo la cartuccia, l'indicazione nel display cambia in: **i** "TwinDos" impostato. Modificabile in "Impostazioni"

- Confermare con il tasto sensore OK.
- Chiudere lo sportellino per TwinDos.

5. Avviare il programma di calibratura

Per un consumo idrico ed elettrico ottimale e per risultati di lavaggio impeccabili è importante che la lavatrice sia calibrata.

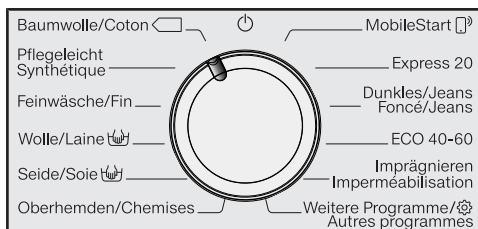

A tale scopo, il programma **Cotone** **deve** essere avviato a lavatrice vuota e senza detersivo.

A calibratura avvenuta è possibile avviare un altro programma.

Nel display appare la seguente segnalazione: Aprire e avviare "Cotone 90 °C" senza biancheria.

- Sfioccare il sensore , sino a quando il sensore OK si illumina, e confermare con OK.



- Aprire il rubinetto dell'acqua.
- Sfioccare il sensore Start/Aggiungere biancheria.

Il programma di calibratura della lavatrice viene avviato. Il programma dura ca. 2 ore.

La fine viene visualizzata con una segnalazione nel display: **i** Primo avvio terminato

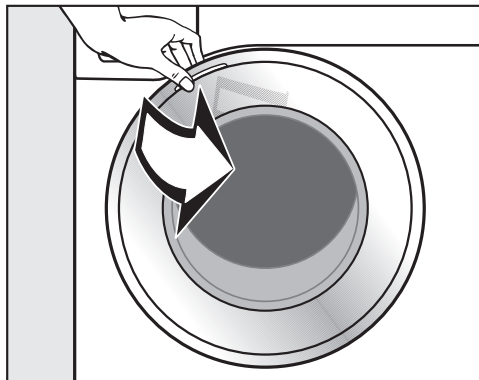

- Afferrare lo sportello e tirarlo.

Consiglio: Lasciare lo sportello leggermente aperto affinché il cestello possa asciugarsi.

- Riportare il selettore programmi sulla posizione

Consumo di acqua ed energia

- Sfruttare la massima capacità di carico del relativo programma di lavaggio. Il consumo di acqua ed energia risulterà, nel complesso, inferiore.
- Programmi efficienti in termini di fabbisogno energetico e idrico hanno di norma una durata più lunga. Mediante il prolungamento della durata dei programmi, con lo stesso risultato di lavaggio è possibile ridurre la temperatura di lavaggio effettivamente raggiunta.

Per esempio il programma *ECO 40-60* ha una durata più lunga rispetto al programma *Cotone 40 °C* o *60 °C*. Il programma *ECO 40-60* è tuttavia più efficiente in termini di consumo energetico e idrico, ma ha una durata maggiore.

- Lavare piccoli carichi di biancheria poco sporca con il programma *Express 20'*.
- I detersivi moderni consentono lavaggi a temperature ridotte (ad es. 20 °C). Per un risparmio energetico selezionare quindi le rispettive impostazioni della temperatura.

Igiene in lavatrice

Nei lavaggi a basse temperature e/o con detersivi liquidi c'è il rischio di proliferazione di germi e di formazione di cattivi odori all'interno della lavatrice. Per questo, Miele raccomanda di pulire la lavatrice una volta al mese.

Se sul display compare la segnalazione *Igienizzare*: programma ad almeno 75 °C o *"Pulizia macchina"* occorre eseguire la pulizia della lavatrice.

Indicazioni per l'asciugatura a macchina finale

Il numero di giri centrifuga selezionato influenza l'umidità residua della biancheria e l'emissione sonora della lavatrice.

Più alto è il numero di giri centrifuga, più bassa è l'umidità residua della biancheria. Tuttavia aumenta l'emissione sonora della lavatrice.

Per contenere il consumo di energia durante l'asciugatura, centrifugare la biancheria al massimo numero di giri consentito dal programma di lavaggio.

Dosaggio detersivo

- Per un dosaggio esatto, usare il dosaggio automatico del detersivo.
- Dosare il detersivo secondo il grado di sporco del bucato.
- Dosare il detersivo attenendosi alle istruzioni riportate sulla confezione.

1. Preparare la biancheria

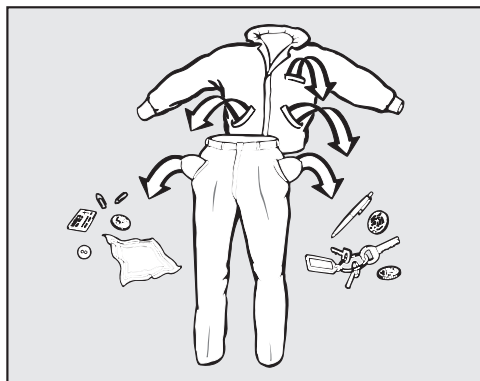

- Vuotare le tasche.

⚠ Danni dovuti a corpi estranei. Chiodi, monete, graffette, ecc. possono danneggiare i tessuti e parti della macchina.

Prima di fare il bucato, controllare che nella biancheria non ci siano oggetti estranei e rimuoverli.

Selezionare la biancheria

- Selezionare gli indumenti a seconda del colore e dei simboli riportati sull'etichetta (sul colletto o in una cucitura laterale).

Consiglio: spesso ai primi lavaggi la biancheria e i capi di colore scuro stinguono. Lavare quindi i capi scuri separatamente da quelli chiari per evitare di tingere la biancheria chiara.

Pretrattare le macchie

- Rimuovere eventuali macchie prima del lavaggio, se possibile quando sono ancora fresche. Tamponare le macchie con un panno che non perda colore. Non strofinare!

Consiglio: Le macchie (ad es. sangue, uovo, caffè, tè) si possono spesso eliminare con facili accorgimenti, come descritto nella “Piccola enciclopedia del lavaggio”. La “Piccola enciclopedia del lavaggio” può essere richiesta sul sito Internet.

⚠ Danni dovuti a detersivi che contengono solventi

Benzina rettificata, smacchiatore, ecc. possono danneggiare i componenti in plastica.

Se si trattano gli indumenti, fare attenzione che il prodotto non giunga a contatto con le parti in materiale plastico.

⚠ Pericolo di esplosione dovuto a detersivi contenenti solventi.

L'utilizzo di detersivi che contengono solventi può causare la formazione di una miscela esplosiva.

Non utilizzare detersivi contenenti solventi in lavatrice.

Consigli generali

- Tende: asportare i rullini di scorrimento e il nastro di piombo oppure lavarle nell'apposito sacchetto.
- Reggiseni: togliere o cucire i ferretti in modo che non possano fuoriuscire.
- Prima del lavaggio, chiudere cerniere, nastri in velcro, ganci e fermagli.
- Abbottonare federe e copripiumoni per evitare che vi si infilino capi più piccoli.

Non lavare capi dichiarati **non lavabili** sull'etichetta (che recano quindi il simbolo .

2. Selezionare un programma

Accensione della lavatrice

- Ruotare il selettore programmi su un programma.

Selezione programma

Ci sono 3 possibilità di scelta del programma.

1. Selezione dei programmi standard tramite il selettore programmi

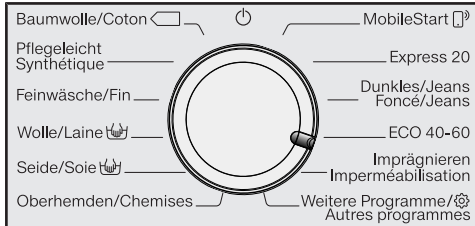

- Ruotare il selettore programmi sul programma desiderato.

Nel display viene visualizzato il programma selezionato. Successivamente, il display passa alla visualizzazione di base.

2. Selezione di altri programmi tramite il selettore programmi sulla posizione del programma "Altri programmi/⚙️" e il display:

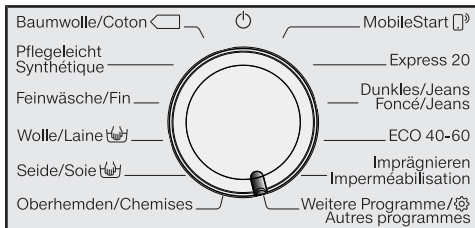

- Ruotare il selettore programmi sulla posizione selettore programmi *Altri programmi*.

Nel display compare:



- Sfioccare i tasti sensore ∇/∧ fino a quando il programma desiderato viene visualizzato nel display.
- Confermare il programma con il sensore OK.

A seconda del programma selezionato vengono visualizzati i parametri preimpostati del programma.

3. Selezione dei programmi tramite il selettore programmi sulla posizione del programma MobileStart [M] e l'app Miele

Consiglio: Per l'utilizzo di *MobileStart* la lavatrice deve essere collegata alla rete WLAN e Comando remoto deve essere attivato.

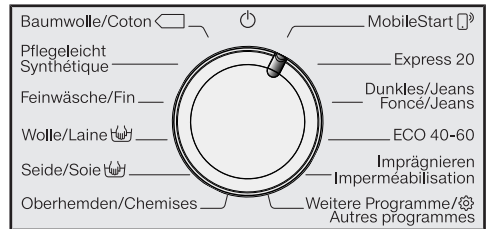

- Ruotare il selettore programmi sulla posizione selettore programmi *MobileStart*.

Nel display compare: [M] Introdurre la biancheria, chiudere sportello e premere "Start". Possibile comando remoto

- Seguire le indicazioni visualizzate nel display e avviare il programma.

Nel display compare: [M] MobileStart [M]

Ora è possibile far funzionare la lavatrice con l'app Miele.

3. Caricare la lavatrice

Aprire lo sportello

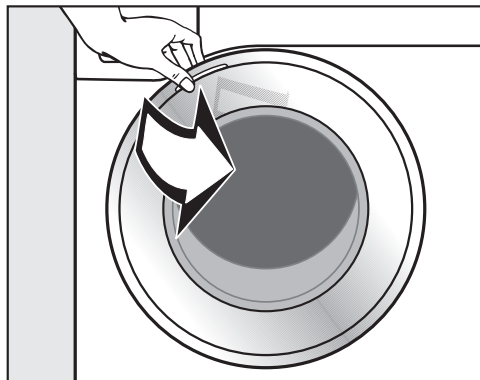

- Aprire lo sportello tirandolo in avanti.

Controllare che nel tamburo non vi siano animali o oggetti estranei prima di introdurre la biancheria.

Se il carico è completo, il consumo di elettricità e di acqua, rapportato al carico massimo previsto dal programma, è ridotto al minimo. Se il carico è eccessivo, il risultato di lavaggio è compromesso e gli indumenti risultano stropicciati.

- Sistemare la biancheria nel tamburo non piegata e senza comprimerla.

Se il bucato è composto da capi di differente grandezza, il lavaggio e la centrifuga risulteranno più accurati.

Consiglio: Osservare il carico massimo dei diversi programmi. Durante la selezione del programma, nel display viene sempre visualizzato il relativo carico.

Chiudere lo sportello

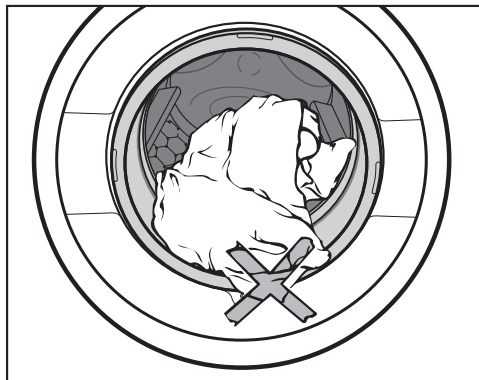

- Accertarsi che non rimanga incastrato qualche capo tra sportello e guarnizione.

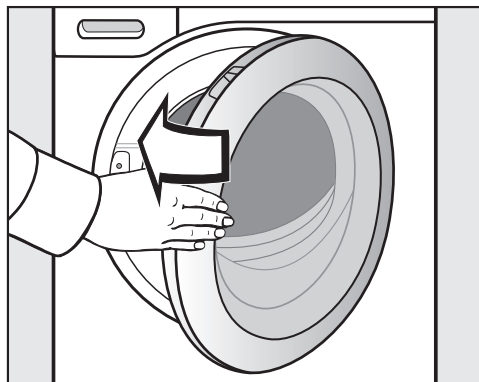

- Chiudere lo sportello con un colpo leggero.

4. Selezionare le impostazioni del programma

Selezionare la temperatura/il numero di giri

È possibile modificare la temperatura/il numero di giri di un programma, se consentito dal programma.

Le temperature raggiunte nella lavatrice possono divergere dalle temperature selezionate. La combinazione di utilizzo di energia e durata del lavaggio raggiunge un risultato di lavaggio ottimale.



- Sfiare i sensori ∇/\wedge , al di sopra o al di sotto dell'indicazione della temperatura o del numero di giri, fino a quando la temperatura/il numero di giri desiderata/o viene visualizzata/o nel display.

Selezionare le opzioni

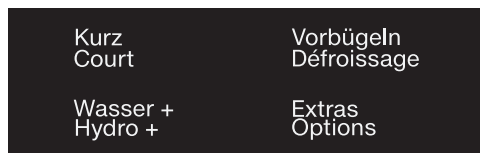

- Sfiare il tasto sensore con l'opzione desiderata che, successivamente, si accende di luce chiara.

Consiglio: È possibile selezionare più opzioni per un programma di lavaggio.

Non tutte le opzioni sono selezionabili per tutti i programmi di lavaggio. Se un'opzione in sottofondo non si illumina significa che essa non è consentita per il programma di lavaggio in questione (vedere il capitolo "Opzioni").

Sensore Opzioni

Utilizzando il sensore *Opzioni* è possibile selezionare ulteriori opzioni.

- Sfiare il sensore *Opzioni*.

Nel display compare:



- Sfiare i tasti sensore ∇/\wedge , fino a quando l'opzione desiderata viene visualizzata nel display.
- Confermare l'opzione con il sensore *OK*.

Grado di sporco

Il tasto sensore  è attivo solo con tasto sensore TwinDos attivato. Ulteriori informazioni sono disponibili al capitolo "5. Aggiunta di detersivo", paragrafo "TwinDos".

Posticipo avvio/SmartStart

Posticipo avvio

Con il posticipo avvio è possibile selezionare un avvio del programma posticipato.

Questa funzione è attiva se l'impostazione SmartGrid è disattivata.

L'impostazione delle ore è consentita entro valori compresi tra 00 e 24. L'impostazione dei minuti è consentita in scatti di 15 minuti compresi tra 00 e 45.

4. Selezionare le impostazioni del programma

Impostare il posticipo avvio

- Sfiocare il sensore \diamond .

Nel display compare la seguente visualizzazione:



- Impostare le ore con i tasti sensore \vee/\wedge . Confermare con il tasto sensore *OK*.

Il display passa a:



- Impostare i minuti con i tasti sensore \vee/\wedge . Confermare con il tasto sensore *OK*.

Consiglio: Sfiocando in modo continuo i tasti sensore \vee/\wedge i valori aumentano e decrescono automaticamente.

Cancellare il posticipo avvio

Prima dell'avvio del programma è possibile cancellare il posticipo avvio selezionato.

- Sfiocare il sensore \diamond .

Nel display è visualizzabile il posticipo avvio selezionato.

- Con i tasti sensore \vee/\wedge immettere un valore temporale di 00:00 h. Confermare con il tasto sensore *OK*.

Il posticipo avvio selezionato è stato cancellato.

Dopo l'avvio del programma è possibile modificare o cancellare il posticipo avvio selezionato solo tramite interruzione del programma.

Modificare il posticipo dell'avvio

Prima dell'avvio del programma è possibile modificare il posticipo avvio selezionato.

- Sfiocare il sensore \diamond .

- All'occorrenza, modificare l'ora indicata e confermarla con il sensore *OK*.

SmartStart

Con SmartStart è possibile definire un intervallo di tempo nel quale la lavatrice debba attivarsi. L'avvio avviene con l'emissione di un segnale proveniente, ad es., dal vostro fornitore di energia, se la tariffa energetica è particolarmente conveniente.

Questa funzione è attiva se l'impostazione SmartGrid è attivata.

L'intervallo definibile è compreso tra 15 minuti e 24 ore. In questo intervallo la lavatrice attende il segnale del fornitore di energia. Se entro questo intervallo prestabilito non viene inviato alcun segnale, la lavatrice avvia il programma di lavaggio.

Impostazione del tempo

Se nelle impostazioni è stata attivata la funzione SmartGrid, dopo aver sfiorato il sensore \diamond nel display non viene più visualizzato Avvio tra, ma SmartStart: (v. capitolo "Impostazioni", voce "SmartGrid").

Il processo corrisponde all'impostazione del tempo nella selezione del posticipo avvio.

- Con i sensori \vee/\wedge , impostare le ore e confermare con il sensore *OK*.

Le ore vengono memorizzate e il campo dei minuti è evidenziato.

- Con i tasti sensore \vee/\wedge , impostare i minuti e confermare con il tasto sensore *OK*.

- Premere il sensore *Start/Aggiungere biancheria* per avviare il programma di lavaggio con SmartStart.

Nel display compare la seguente segnalazione: SmartStart \therefore

5. Aggiungere il detersivo

È possibile aggiungere il detersivo in diversi modi.

Questa lavatrice è dotata del sistema TwinDos.

TwinDos va attivato come descritto nel capitolo "Prima messa in funzione".

Funzionamento di UltraPhase 1 e UltraPhase 2

UltraPhase 1 è un detersivo liquido in grado di rimuovere lo sporco e le macchie più comuni. UltraPhase 2 è un candeggiante per la rimozione delle macchie più insistenti. Le due sostanze vengono dosate in momenti diversi nel processo di lavaggio per un risultato di lavaggio ottimale. UltraPhase 1 e UltraPhase 2 eseguono una pulizia accurata di capi bianchi e colorati.

UltraPhase 1 e UltraPhase 2 sono disponibili in cartucce monodose acquistabili nello shop online di Miele (shop.miele.ch) oppure presso i rivenditori specializzati Miele.

Attivazione del dosaggio TwinDos

Il dosaggio TwinDos viene attivato automaticamente per tutti i programmi nei quali è ammesso il dosaggio.

Consiglio: Le quantità di dosaggio del detersivo sono preimpostate. In caso di formazione di troppa schiuma, è possibile ridurre la quantità di dosaggio tramite Impostazioni  TwinDos.

Modifica del dosaggio TwinDos

È possibile modificare la composizione dei colori dei capi proposta.

- Sfiocare il tasto sensore *Capi bianchi* o *Capi colorati*.

Disattivare il dosaggio TwinDos

- Sfiocare il sensore *TwinDos*.

Il tasto sensore in sottofondo si illumina e il dosaggio si disattiva.



Utilizzo di altre sostanze per rimuovere le macchie

In caso di utilizzo di ulteriori sostanze per la rimozione delle macchie sono previste le seguenti possibilità:

- Utilizzo del cap booster e attivazione del dosaggio cap.
- Aggiungere il sale antimacchia nella vaschetta  all'interno del cassetto dei detersivi.

Selezionare il grado di sporco

Lo sporco della biancheria è suddiviso in tre gradi:

-  leggero
Lo sporco e le macchie non sono visibili
-  normale
Lo sporco e/o le macchie leggere sono visibili
-  intenso
Lo sporco e/o le macchie sono chiaramente visibili.

La quantità di dosaggio del detersivo tramite TwinDos e la quantità dell'acqua di risciacquo è impostata per il grado di sporco  normale.

- Sfiocare il tasto sensore  per selezionare un altro grado di sporco.

La quantità di detersivo e dell'acqua di risciacquo vengono adattati di conseguenza.

5. Aggiungere il detersivo

Cassetto detersivi

È possibile utilizzare tutti i detersivi adatti per le lavatrici domestiche. Attenersi alle indicazioni d'uso e di dosaggio riportate sulla confezione del detersivo.

Assicurarsi che il dosaggio TwinDos sia disattivato.

Caricare il detersivo

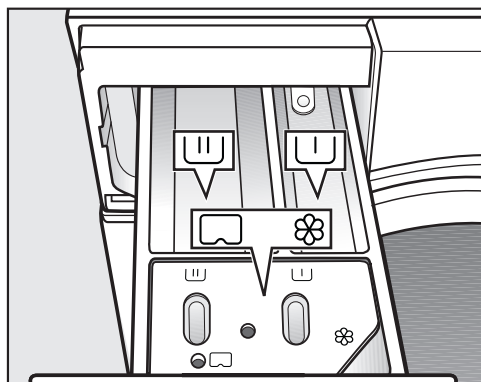

- Estrarre il cassetto detersivi e versare il detersivo nelle vaschette.

- U Detersivo per il prelavaggio
- U Detersivo per il lavaggio principale e ammollo
- ⊗ Ammorbidente o amido, amido liquido o caps

Aggiungere l'ammorbidente

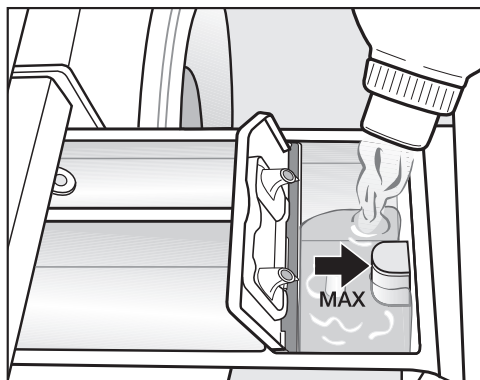

- Versare l'ammorbidente, l'appretto o l'amido nella vaschetta ⊗. **Non superare il livello massimo di riempimento.**

Il liquido viene immesso con l'ultimo risciacquo. Al termine del programma di lavaggio una piccola quantità di acqua rimane depositata nella vaschetta ⊗.

Dopo più immissioni automatiche, pulire il cassetto detersivi, in particolare modo il dispositivo di aspirazione.

Utilizzo di detersivi in tab o pod

Inserire il detersivo in tab o pod **sempre** direttamente sui capi all'interno del tamburo. L'immissione tramite cassetto detersivi non è consentita.

Utilizzo di detersivi liquidi con prelavaggio

Non è possibile utilizzare detersivi liquidi nel lavaggio principale con prelavaggio attivato.

Per la biancheria con prelavaggio attivato utilizzare il dosaggio TwinDos.

5. Aggiungere il detersivo

CapDosing

Sono a disposizione Cap con tre diversi contenuti:

- ☼ = Prodotto per la cura dei tessuti (ad es. ammorbidente, impermeabilizzante)
- 🧼 = Additivo (ad es. rinforzante di lavaggio)
- 💧 = Detersivo (solo per il lavaggio principale)

Una Cap contiene sempre la quantità corretta per un lavaggio.

È possibile acquistare le Cap nel webshop Miele, presso il servizio di assistenza tecnica Miele o i rivenditori specializzati Miele.

⚠ Rischi per la salute derivanti dalle Cap.

In caso di ingestione o contatto con la pelle, le sostanze contenute nelle Cap può provocare danni alla salute. Conservare le Cap fuori della portata dei bambini.

Attivare il CapDosing

- Sfiocare il sensore .

Nel display compare:



- Sfiocare i tasti sensore ∇/\wedge , fino a quando il cap desiderato viene visualizzato nel display.
- Confermare il cap con il sensore *OK*.

Introdurre la Cap

- Aprire la vaschetta del detersivo.

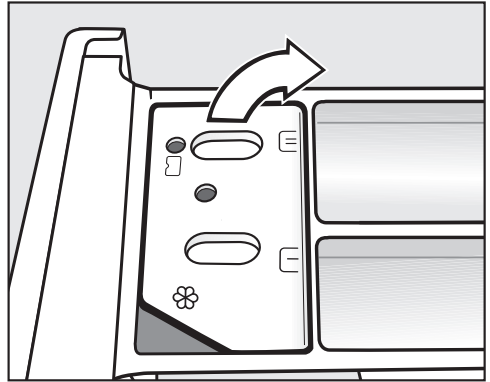

- Aprire il coperchio dello scomparto /☼.

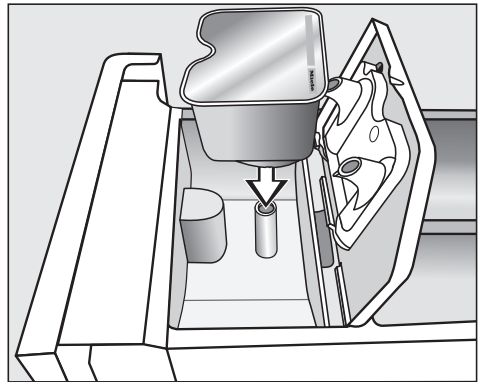

- Sistemare bene la Cap.

5. Aggiungere il detersivo

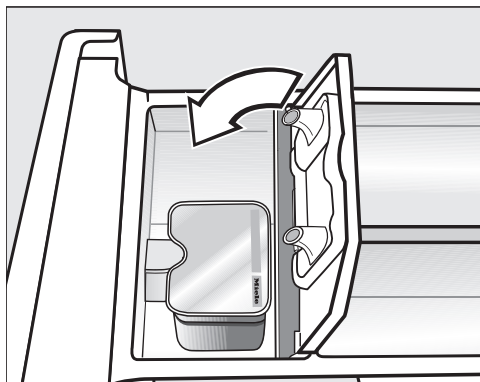



- Chiudere bene il coperchio.
- Chiudere la vaschetta del detersivo.

Consiglio: Scegliendo una cap per il lavaggio principale , si disattiva in automatico il dosaggio TwinDos. Sul pannello comandi rimane attiva l'indicazione del dosaggio TwinDos.

La Cap si apre quando viene sistemata nella vaschetta del detersivo. Se si rimuove la Cap inutilizzata dalla vaschetta del detersivo, il contenuto può fuoriuscire dalla Cap. Smaltire una Cap aperta.

Il contenuto del relativo tipo di Cap viene aggiunto al programma di lavaggio al momento giusto.

Mediante il CapDosing, l'afflusso dell'acqua nello scomparto  avviene esclusivamente attraverso la Cap. Non versare un ulteriore ammorbidente nello scomparto .

- Al termine del programma di lavaggio, estrarre la Cap vuota.

Per motivi tecnici, una piccola quantità residua di acqua rimane nella Cap.

Disattivare/modificare il CapDosing

È possibile disattivarlo o modificarlo solo prima dell'avvio del programma.

- Sfioccare il sensore .
- Selezionare l'opzione No Cap (disattivare) oppure un altro tipo di cap (modificare).

6. Avviare il programma



- Sfiocare il sensore illuminato a intermittenza *Start/Aggiungere biancheria*.

Si blocca lo sportello e si avvia il programma di lavaggio.

Nel display viene visualizzato lo stato del programma.

La lavatrice indica il ciclo di lavaggio in corso e il tempo residuo del programma.

Se è stato selezionato un tempo di posticipo avvio, questo viene visualizzato nel display.

Risparmio energetico

Dopo 10 minuti gli elementi visualizzati si oscurano. Il sensore *Start/Aggiungere biancheria* lampeggia.

È possibile riaccendere gli elementi visualizzati:

- Sfiocare il sensore *Start/Aggiungere biancheria* (non ha alcun effetto su un programma in corso).

Aggiungere biancheria mentre il programma è in corso (AddLoad)

Aggiungere o prelevare la biancheria è possibile in qualsiasi momento finché a display non è acceso il simbolo .

- Sfiocare il sensore *Start/Aggiungere biancheria*.

Nel display compare:  Attendere

- Attendere finché compare il seguente display:  Possib.aprire sport.
- Aprire lo sportello e aggiungere la biancheria oppure prelevarla.
- Chiudere lo sportello.
- Sfiocare il sensore *Start/Aggiungere biancheria*.

Il programma di lavaggio continua.

Generalmente non è possibile aggiungere o prelevare biancheria se:

- la temperatura dell'acqua di lavaggio è superiore a 55 °C;
- il livello dell'acqua nel tamburo supera un determinato valore.

7. Fine programma

Aprire lo sportello e prelevare la biancheria.

Nella fase anti piega lo sportello è ancora bloccato. L'indicazione a display cambia tra:

Fine/fase anti piega.

i Premere tasto Start

- Sbloccare lo sportello sfiorando il sensore *Start/Aggiungere biancheria* oppure ruotando il selettore programmi sulla posizione .

Lo sportello si sblocca.

Consiglio: Dopo la fase anti piega lo sportello si sblocca in automatico.

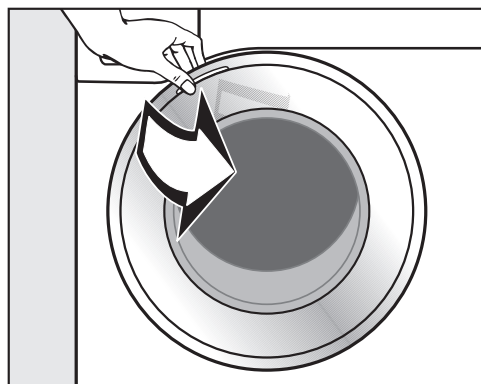

- Afferrare lo sportello e tirarlo.
- Prelevare la biancheria.

Se lavati con un altro programma, i capi non prelevati potrebbero restringersi o tingersi.

Prelevare tutti i capi dal cestello.

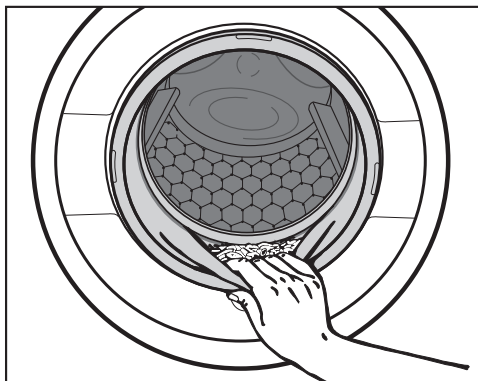

- Controllare se sotto la guarnizione di gomma dello sportello si sono depositati oggetti estranei.

Consiglio: Lasciare lo sportello leggermente aperto affinché il tamburo possa asciugarsi.

- Estrarre, se utilizzata, la Cap esaurita dal cassetto detersivi.



Consiglio: Lasciare il cassetto detersivi leggermente aperto affinché possa asciugarsi.

Velocità di centrifugazione finale nel programma di lavaggio

Nella selezione del programma viene sempre scelto il numero di giri centrifuga ottimale per il programma di lavaggio visualizzato nel display.

In alcuni programmi di lavaggio è possibile selezionare un numero di giri centrifuga più elevato.

Nella tabella è indicato il numero di giri centrifuga massimo selezionabile.

Programma	Giri/min
Cotone	1400
Lava/Indossa	1200
Delicati	900
Lana 	1200
Seta 	600
Camicie	900
Express 20'	1200
Jeans/Scuri	1200
ECO 40-60	1400
Impermeabilizzare	1000
Capi outdoor	800
Capi sport	1200
Automatic plus	1400
Solo risciacquo/Inamidare	1400
Scarico/Centrifuga	1400
Pulizia macchina	600

Disattivare la centrifuga finale (stop con acqua)

- Impostare il numero di giri centrifuga  (stop con acqua).

Dopo l'ultimo risciacquo i capi restano immersi nell'acqua. Questo accorgimento serve qualora non si possano

prelevare subito i capi dalla lavatrice al termine del programma, per evitare che si formino troppe pieghe.

Terminare il programma con la centrifuga

A display lampeggia  Stop c. acqua alternato al numero di giri ottimale della centrifuga.

- Avviare la centrifuga finale premendo il sensore *Start/Aggiungere biancheria*.

Terminare il programma senza centrifuga

- Ridurre il numero di giri centrifuga a 0.
- Sfioccare il sensore illuminato a intermittenza *Start/Aggiungere biancheria*.

Centrifuga di risciacquo

La biancheria viene centrifugata anche dopo il lavaggio principale e tra i risciacqui. Se si riduce la velocità di centrifugazione finale, anche la velocità di centrifugazione intermedia viene ridotta.

Escludere la centrifuga di risciacquo e quella finale



- Ridurre il numero di giri prima centrifuga dell'avvio del programma di lavaggio a 0.

Al termine dell'ultimo risciacquo l'acqua viene scaricata e si passa direttamente alla fase anti piega.

Con questa impostazione in alcuni programmi viene effettuato un ulteriore risciacquo.

I diversi programmi

Programmi sul selettore programmi

Cotone		da 90 °C a freddo	massimo 9,0 kg
Capi	Magliette, biancheria intima, tovagliato ecc., capi in cotone, lino o fibre miste		
Consiglio	Per un'igiene più accurata, selezionare una temperatura di 60 °C o più alta.		
Avvertenza per gli istituti di controllo: Cotone 20 °C: programma per biancheria in cotone poco sporca Programma test per il rispetto della normativa UE per la progettazione ecocompatibile n. 2019/2023.			
Lava/Indossa		da 60 °C a freddo	massimo 4,0 kg
Capi	Capi in fibre sintetiche e miste oppure in cotone facile da trattare		
Consiglio	Per capi che sgualciscono facilmente ridurre il numero di giri della centrifuga finale.		
Delicati		da 60 °C a freddo	massimo 3,0 kg
Capi	Per i capi delicati in fibre sintetiche, miste e viscosa Tende dichiarate lavabili in lavatrice dal relativo produttore.		
Consiglio	<ul style="list-style-type: none">- Poiché nelle tende si annidano spesso notevoli quantità di polvere, si consiglia un programma con prelavaggio.- Per capi che sgualciscono facilmente disattivare la centrifuga.		
Lana 		da 40 °C a freddo	massimo 2,0 kg
Capi	Capi in lana o misto lana		
Consiglio	Per capi che sgualciscono facilmente fare attenzione al numero di giri della centrifuga finale.		
Seta 		da 30 °C a freddo	massimo 1,0 kg
Capi	Capi in seta o indumenti lavabili a mano che non contengono lana		
Consiglio	Lavare nell'apposito sacco traforato calze, collant e reggiseni.		

I diversi programmi

Camicie		da 60 °C a freddo	massimo 1,0 kg/2,0 kg
Capi	Camicie e le camicette in cotone e fibre miste		
Consiglio	<ul style="list-style-type: none"> - Pretrattare il colletto e i polsini, a seconda del grado di sporco. - Per le camicie e le camicette in seta utilizzare il programma <i>Seta</i>. - Disattivando l'opzione preimpostata <i>Stiro rapido</i>, il carico massimo aumenta a 2,0 kg. 		
MobileStart 			
La scelta del programma e il comando avvengono tramite app Miele.			
Express 20'		da 40 °C a freddo	massimo 3,5 kg
Capi	Capi in cotone indossati per poco tempo e poco sporchi		
Consiglio	L'opzione <i>Quick</i> è attivata automaticamente.		
Jeans/Scuri		da 60 °C a freddo	massimo 3,0 kg
Capi	Capi di colore nero e scuro, in cotone, fibre miste e/o tessuto jeans		
Consiglio	<ul style="list-style-type: none"> - Lavare i capi al rovescio. - I capi in jeans spesso perdono un po' di colore ai primi lavaggi. Lavare quindi separatamente i capi chiari e scuri. 		
ECO 40-60		massimo 9,0 kg	
Capi	per biancheria in cotone normalmente sporca		
Consiglio	<p>In un ciclo di lavaggio si può lavare un carico di biancheria mista in cotone per le temperatura 40 e 60 °C.</p> <p>Il programma è il più efficiente in termine di consumo energetico e idrico per il lavaggio di biancheria in cotone.</p>		

I diversi programmi

Avvertenza per gli istituti di controllo:

Programma test per il rispetto della normativa UE per la progettazione ecocompatibile N. 2019/2023 e dell'etichettatura energetica ai sensi della norma N. 2019/2014

Durante i test di confronto il dosaggio TwinDos deve essere disattivato.

Impermeabilizzare		40 °C	massimo 2,5 kg
Capi	Per trattare successivamente i capi in microfibre, l'abbigliamento da sci o le tovaglie, in prevalenza fabbricati in fibre sintetiche, e ottenere un effetto impermeabile all'acqua e allo sporco		
Consiglio	<ul style="list-style-type: none"> - I capi devono essere appena lavati, centrifugati oppure asciugati. - Per un effetto ottimale si consiglia un trattamento successivo termico. Tale trattamento si ottiene mediante asciugatura in asciugatrice o stiratura. 		

Programmi sulla posizione del selettore programmi Altri programmi/⚙️

Capi outdoor		da 40 °C a freddo	massimo 2,5 kg
Capi	Giacche outdoor e pantaloni tecnici con membrane come Gore-Tex®, SYMPATEX®, WINDSTOPPER® ecc.		
Consiglio	<ul style="list-style-type: none"> - Chiudere i nastri in velcro e le cerniere - Non aggiungere ammorbidente - Se necessario, è possibile trattare successivamente i capi outdoor con il programma <i>Impermeabilizzare</i>. Non si consiglia di impermeabilizzare i capi dopo ogni lavaggio. 		
Capi sport		da 60 °C a freddo	massimo 3,0 kg
Capi	Capi per sport e fitness, come maglie, pantaloni e tute, capi sportivi in microfibra e pile		
Consiglio	<ul style="list-style-type: none"> - Non aggiungere ammorbidente - Attenersi alle indicazioni del produttore riportate sull'etichetta 		
Automatic plus		da 40 °C a freddo	massimo 6,0 kg
Capi	Capi divisi per colore, lavabili con i programmi <i>Cotone</i> e <i>Lava/Indossa</i>		
Consiglio	I parametri di lavaggio (ad es. livello acqua, ritmo di lavaggio e giri centrifuga) vengono adattati automaticamente ai singoli carichi per garantire un risultato di lavaggio eccezionalmente delicato e accurato.		

Solo risciacquo/Inamidare		massimo 8,0 kg
Capi	<ul style="list-style-type: none"> - Per il risciacquo di capi lavati a mano - Tovaglie, tovaglioli, indumenti di lavoro che necessitano di inamidatura 	
Consiglio	<ul style="list-style-type: none"> - Per capi che sgualciscono facilmente fare attenzione al numero di giri della centrifuga finale. - È possibile inamidare la biancheria lavata da poco, ma non trattata con ammorbidente. - Un risultato particolarmente soddisfacente con 2 cicli di risciacquo si ottiene attivando l'opzione <i>+Acqua</i>. 	
Scarico/Centrifuga		—
Consiglio	<ul style="list-style-type: none"> - Scarico: impostare il numero di giri su 0 giri/min. - Fare attenzione al numero di giri selezionato. 	

Impostazioni /Manutenzione

Impostazioni

Dal menù Impostazioni è possibile adattare i parametri della lavatrice alle proprie esigenze. Ulteriori informazioni sono disponibili al capitolo “Impostazioni”.

Pulizia/manutenzione

Sono disponibili due programmi di pulizia/manutenzione della lavatrice.

1. Pulizia macchina per la pulizia della lavatrice.
2. Pulire TwinDos per la pulizia/manutenzione delle vaschette TwinDos ①/②. Ulteriori informazioni sono disponibili al capitolo “Manutenzione e pulizia”, voce “Pulizia/Manutenzione TwinDos”.

Pulizia macchina	85 °C	senza carico
<p>Nei lavaggi frequenti a basse temperature c'è il rischio di proliferazione di germi all'interno della lavatrice.</p> <p>Pulendo la lavatrice la quantità di germi, funghi e biofilm si riduce notevolmente e si evita la formazione di cattivi odori.</p>		
Consiglio	<ul style="list-style-type: none"> - Un risultato ottimale si ottiene utilizzando il prodotto igienizzante IntenseClean di Miele. In alternativa è possibile anche utilizzare un detergente universale in polvere. - Dosare il prodotto igienizzante o il detersivo universale direttamente nel tamburo. - Non caricare il tamburo. La pulizia avviene sempre a tamburo vuoto. 	

I diversi simboli sull'etichetta

Lavaggio	
Il numero all'interno della bacinella indica la temperatura massima con cui si può lavare il capo.	
	trattamento normale
	trattamento delicato
	trattamento molto delicato
	lavaggio a mano
	non lavabile

Esempi per la selezione programmi

Programma	I diversi simboli sull'etichetta
Cotone	
Lava/Indossa	
Delicati	
Lana	
Seta	
Express 20'	
Automatic plus	

Asciugatura	
	temperatura normale
	temperatura ridotta
	non indicato per l'asciugatura a macchina

Stiro a mano e stiratrice	
	ca. 200 °C
	ca. 150 °C
	ca. 110 °C Stirare con il vapore può causare danni irreversibili.
	Vietato stirare a mano/con stiratrice

Lavaggio professionale	
	Lavaggio a secco con solventi chimici. Le lettere rappresentano i prodotti chimici.
	Lavaggio con acqua
	Lavaggio a secco non consentito

Candeggio	
	consentita qualsiasi candeggina ossidante
	utilizzare solo candeggianti all'ossigeno
	candeggio non consentito

I programmi di lavaggio possono venire completati da diverse opzioni.

Selezione delle opzioni

La selezione o la disattivazione delle opzioni è visualizzabile tramite il tasto sensore sul pannello comandi. Tramite il tasto sensore *Opzioni* è possibile selezionare altre opzioni in connessione al display.

Kurz
Court

Vorbügeln
Défroissage

Wasser +
Hydro +

Extras
Options

- Sfiocare il tasto sensore dell'opzione desiderata.

Si accende il tasto corrispondente.

Non tutte le opzioni sono selezionabili per tutti i programmi di lavaggio.





Se un'opzione non è ammessa per il programma di lavaggio, essa non si illumina e non è attivabile tramite sfioramento.

Breve

Lo svolgimento del programma viene accorciato. La meccanica di lavaggio e l'utilizzo di energia aumentano.

Stiro rapido

Per ridurre la formazione di pieghe, alla fine del programma la biancheria viene distesa. Per un risultato ottimale, ridurre il carico massimo del 50 %. Seguire le indicazioni visualizzate nel display. I piccoli carichi migliorano i risultati di lavaggio.

I capi di abbigliamento devono essere idonei all'asciugatura   e alla stiratura  .

+Acqua

Il livello dell'acqua viene aumentato per i cicli di lavaggio e risciacquo. Nel programma “Solo risciacquo/Inamidare” si esegue un secondo ciclo di risciacquo.

È possibile selezionare altre funzioni per l'opzione *+Acqua*, come descritto nel capitolo “Impostazioni”.

Opzioni

Opzioni selezionabili con il sensore Opzioni

Selezione dell'opzione nel display

- Sfiocare il sensore Opzioni.

Nel display appare: No opzioni

- Sfiocare i tasti sensore $\vee\wedge$, fino a quando l'opzione desiderata viene visualizzata nel display.

- Confermare l'opzione con il sensore OK.

L'opzione è contrassegnata con un \checkmark .

Escludere un'opzione selezionata

- Sfiocare il sensore *Opzioni*.

Nel display compare la prima opzione selezionabile.

- Sfiocare i sensori $\vee\wedge$, fino a quando nel display compare No opzioni.
- Confermare No opzioni con il sensore OK.

L'opzione selezionata in precedenza è stata nuovamente esclusa.

Prelavaggio

Per eliminare grandi quantitativi di sporco, ad es. polvere, sabbia.

Ammollo

Per capi particolarmente sporchi con macchie proteiche.

È possibile selezionare una durata di ammollo compresa tra 30 minuti e 6 ore in scatti di 30 minuti, come descritto nel capitolo "Impostazioni".

L'impostazione di serie è 30 minuti.

Intenso

Per biancheria particolarmente sporca e resistente. Grazie a un miglioramento della meccanica di lavaggio e all'utilizzo di più energia per il riscaldamento, il risultato di lavaggio è migliore.

Silence

Lo sviluppo di rumori durante il programma di lavaggio si riduce notevolmente. Utilizzare questa funzione se si desidera effettuare un lavaggio durante i tempi di riposo. La velocità di centrifugazione finale viene impostata automaticamente su \square (Stop con acqua). La durata del programma si estende.

Extra delicato



Il movimento del tamburo e il tempo di lavaggio si riducono. I capi solo leggermente sporchi vengono trattati in maniera più delicata.

Trattamento allergia

In caso di requisiti elevati in materia d'igiene per i capi. Grazie a un maggior consumo energetico i tempi di mantenimento della temperatura vengono prolungati e la potenza di lavaggio aumenta grazie al maggior utilizzo di acqua. I capi devono essere idonei all'asciugatura 































e alla stiratura  .

Per i diversi programmi è possibile selezionare le seguenti opzioni



	Breve	Stiro rapido	+Acqua	Prelavaggio	Ammollo	Intenso	Silence	Extra delicato	Trattamento allergy
Cotone	●	●	●	●	●	●	●	●	●
Lava/Indossa	●	●	●	●	●	●	●	●	●
Delicati	●	●	●	●	●	-	●	●	●
Lana 	-	-	-	-	-	-	●	-	-
Seta 	-	-	-	-	-	-	●	-	-
Camicie	●	✓	●	●	●	-	●	●	●
Express 20'	✓	●	-	-	-	-	-	-	-
Jeans/Scuri	●	●	●	●	●	-	●	●	●
ECO 40-60	-	-	-	-	-	-	-	-	-
Impermeabilizzare	-	-	-	-	-	-	-	-	-
Capi outdoor	●	-	●	●	●	-	●	●	-
Capi sport	●	-	●	●	●	-	●	●	●
Automatic plus	●	●	●	●	●	-	●	●	●
Solo risciacquo/Inamidare	-	-	●	-	-	-	-	-	-
Pulizia macchina	✓	-	-	-	-	-	-	-	-

- = selezionabile
- ✓ = attivato automaticamente
- = non selezionabile

Svolgimento programma

	Lavaggio principale		Risciacquo		Centrifuga
	Livello dell'acqua	Ritmo di lavaggio	Livello dell'acqua	Cicli risciacquo	
Cotone		(A)		2-5 ^{1,2,3}	✓
Lava/Indossa		(B)		2-4 ^{2,3}	✓
Delicati		(C)		2-4 ^{2,3}	✓
Lana 		(E)		2	✓
Seta 		(E)		2	✓
Camicie		(C)		3-4 ³	✓
Express 20'		(A)		1	✓
Jeans/Scuri		(B)		3-5 ^{2,3}	✓
ECO 40-60		(A)		2-3 ²	✓
Impermeabilizzare	—	(B)		1	✓
Capi outdoor		(C)		3-4 ³	✓
Capi sport		(C)		2-3 ³	✓
Automatic plus		(A)(B)		2-4 ^{2,3}	✓
Solo risciacquo/Inamidare		(B)		0-1 ⁵	✓
Scarico/Centrifuga	—	—	—	—	✓
Pulizia macchina		(A)		3	✓

La legenda si trova alla pagina seguente.

-  = livello acqua basso
 = livello acqua medio
 = livello acqua alto
(A) = ritmo di lavaggio intenso
(B) = ritmo di lavaggio normale
(C) = ritmo Sensitive
(E) = ritmo di lavaggio a mano
✓ = in fase di esecuzione
– = non in fase di esecuzione

La lavatrice è dotata di comandi elettronici con automatismo quantità, ed è in grado di determinare autonomamente la quantità di acqua necessaria in relazione alla quantità di biancheria introdotta e alla sua capacità di assorbimento.



Le indicazioni qui di seguito riportate si riferiscono sempre al programma base a pieno carico.

Nell'indicatore svolgimento programma della lavatrice viene visualizzato di volta in volta il ciclo di lavaggio in corso.

Particolarità nello svolgimento del programma

Fase anti piega:

al termine del programma il cestello continua a ruotare per altri 30 minuti per evitare il più possibile la formazione di pieghe.

Eccezione: nei programmi *Lana*  e *Seta*  non si verifica la fase anti piega. La lavatrice può essere aperta in qualsiasi momento.

¹ A partire da una temperatura selezionata di 60 °C e superiore vengono eseguiti 2 risciacqui. A partire da una temperatura selezionata inferiore a 60 °C vengono eseguiti 3 risciacqui.

² Viene eseguito un risciacquo aggiuntivo quando:

- c'è troppa schiuma nel tamburo
- la velocità di centrifugazione finale è inferiore a 700 giri/min.

³ Viene eseguito un risciacquo aggiuntivo nel seguente caso:

- Selezionare l'opzione *+Acqua*, se nelle *Impostazioni* è stata attivata la selezione più acqua o più acqua+risc.agg..

⁵ Viene eseguito un risciacquo aggiuntivo:

selezione dell'opzione *+Acqua*.

Modificare lo svolgimento programma

Modificare il programma (sicurezza bimbi)

Una modifica del programma, della temperatura, del numero di giri della centrifuga o delle opzioni selezionate non è più possibile dopo aver avviato il programma. In questo modo si impedisce che le impostazioni possano essere modificate, ad es. da parte dei bambini.

Se la lavatrice viene spenta con un programma in corso, la funzione di standby non spegne completamente la lavatrice dopo 15 minuti. Nel cestello può esserci ancora acqua e per questo le funzioni di sicurezza rimangono attive.

Interrompere il programma

- Riportare il selettore programmi sulla posizione .

La lavatrice si spegne.

- Per proseguire: ruotare il selettore programmi sulla posizione del programma di lavaggio avviato.



- Sfiocare il sensore .

Nel display compare:



- Confermare con il tasto sensore *OK*.

Consiglio: Se nel display compare  Non modificabile, il selettore programmi è in posizione errata.

Interrompere un programma

Un programma può essere interrotto e terminato in qualsiasi momento.

- Riportare il selettore programmi sulla posizione .
- Ruotare il selettore programmi sul programma *Cotone*.

Nel display compare:



- Sfiocare il sensore *OK*.

La lavatrice scarica la liscivia. Nel display compare:



- Attendere finché a display si spegne il simbolo  e lo sportello si sblocca.
- Aprire lo sportello.
- Prelevare la biancheria.

Il detersivo giusto

È possibile usare ogni detersivo adatto a lavatrici per uso domestico. Le modalità d'uso e di dosaggio sono riportate sulla confezione.

Il dosaggio dipende:

- dal grado di sporco degli indumenti,
- dalla quantità di bucato,
- dalla durezza dell'acqua.
Eventualmente informarsi presso l'azienda per l'erogazione idrica sul grado di durezza dell'acqua.

Decalcificante

Se il grado di durezza dell'acqua oscilla tra II e III è possibile aggiungere al detersivo un prodotto decalcificante per risparmiare detersivo. Per il dosaggio, attenersi alle istruzioni sulla confezione. Mettere prima il detersivo e poi il prodotto decalcificante.

Dosare quindi il detersivo per il grado di durezza I.

Gradi durezza acqua

Limiti durezza	gradazione francese °f	gradazione tedesca °d
dolce (I)	0 – 15	0 – 8,4
media (II)	15 – 25	8,4 – 14
dura (III)	più di 25	più di 14

Accessori per il dosaggio

Per il dosaggio usare gli accessori del produttore del detersivo allegati alla confezione (ad es. sfere), soprattutto per dosare il detersivo liquido.

Confezioni di ricambio

Acquistare preferibilmente le confezioni di ricambio del detersivo per ridurre i rifiuti.

Prodotti per il trattamento successivo della biancheria

Ammorbidente

rende soffici gli indumenti e la biancheria e diminuisce la carica elettrostatica se successivamente il bucato viene asciugato a macchina.

Appretto

conferisce agli indumenti una certa resistenza.

Amido

conferisce alla biancheria durezza e forma.

Detersivo

Immissione separata di ammorbidente, appretto o amido

L'amido deve essere inserito sotto forma di bustina.





Consiglio: In fase di ammollo attivare l'opzione *+Acqua*.

Dosare sostanze tramite TwinDos

Un contenitore di dosaggio automatico deve essere riempito con ammorbidente.

- Selezionare il programma *Solo risciacquo/Inamidare*.
- Sfioccare il sensore *TwinDos*.
- Attivare il contenitore corrispondente.
- Sfioccare il sensore *Start Aggiungere biancheria*.

Cassetto detersivi

- Versare l'ammorbidente nella vaschetta  oppure inserire il cap.
- Versare l'amido/l'appretto nella vaschetta  e l'amido/l'appretto in polvere o viscoso nella vaschetta .
- Selezionare il programma *Solo risciacquo/Inamidare*.
- Se necessario correggere il numero di giri centrifuga.
- Se si utilizza un cap attivare il sensore .
- Sfioccare il sensore *Start Aggiungere biancheria*.

Colorare/Decolorare







Danni dovuti a prodotti decoloranti.

I prodotti decoloranti sono fonte di corrosione all'interno della lavatrice. Non usare prodotti decoloranti nella lavatrice.



La colorazione in lavatrice è consentita solo per i fabbisogni domestici. Il sale utilizzato per la colorazione aggredisce l'acciaio inox se utilizzato per periodi prolungati. Attenersi scrupolosamente alle indicazioni riportate sulla confezione del prodotto.

Consiglio per i detersivi Miele

I detersivi Miele sono sviluppati in modo specifico per l'uso quotidiano nella lavatrice Miele. Per ulteriori informazioni su questi detersivi consultare il capitolo “Prodotti per il lavaggio e la cura”.

	Miele UltraPhase 1 e 2	Caps Miele		
				
Cotone	✓	–	✓	✓
Lava/Indossa	✓	–	✓	✓
Delicati	✓	✓	✓	–
Lana 	–	✓	–	–
Seta 	–	✓	–	–
Camicie	✓	–	✓	✓
Express 20'	✓	–	✓	–
Jeans/Scuri	✓	✓	✓	–
ECO 40-60	✓	–	✓	✓
Impermeabilizzare	–	–	✓	–
Capi outdoor	–	✓	–	–
Capi sport	–	✓	–	–
Automatic plus	✓	–	✓	✓
Solo risciacquo/Inamidare	–/–	–/–	✓/–	–/–

- ✓ Consiglio
- Nessun consiglio

-  Detersivo specifico (ad es. WoolCare)
-  Prodotto per la cura dei tessuti (ad es. ammorbidente)
-  Additivo (ad es. Booster)

Detersivo

Consigli per i detersivi secondo il decreto UE n. 1015/2010

I consigli valgono per i limiti di temperatura come descritto al capitolo “I diversi programmi”.

	universale	per capi colorati	per capi delicati e capi di lana	speciale
	detersivo			
Cotone	✓	✓	–	–
Lava/Indossa	–	✓	–	–
Delicati	–	–	✓	–
Lana 	–	–	✓	✓
Seta 	–	–	✓	✓
Camicie	✓	✓	–	–
Express 20'	–	✓ ¹	–	–
Jeans/Scuri	–	✓ ¹	–	✓
ECO 40-60	✓	✓	–	–
Capi outdoor	–	–	✓	✓
Capi sport	–	–	✓	✓
Automatic plus	–	✓	–	–
Pulizia macchina	✓ ²	–	–	✓

✓ Consiglio
– Nessun consiglio

¹ Detersivo liquido
² Detersivo in polvere

Sostituire la cartuccia TwinDos

Una cartuccia di detersivo vuota viene visualizzata sul display dalla lavatrice.

Preparare la cartuccia

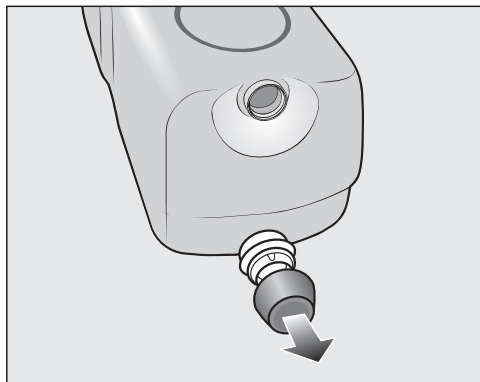

- Rimuovere i tappi della cartuccia.

oppure

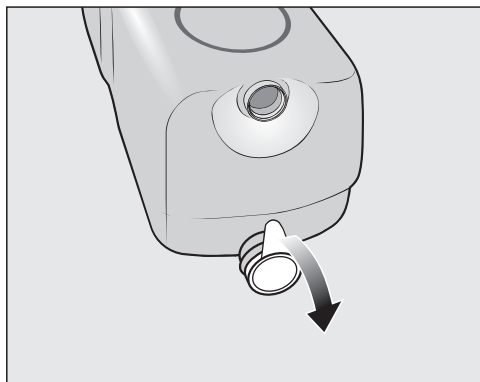

- Rimuovere completamente la pellicola sigillante dalla cartuccia.

⚠ Pericolo di danneggiamento a causa della pellicola sigillante
I residui di pellicola possono causare mancanza di tenuta nel sistema TwinDos.

Prima di inserire la nuova cartuccia, rimuovere l'intera pellicola sigillante sul bocchettone di aspirazione.

Sostituire la cartuccia

- Accendere la lavatrice.

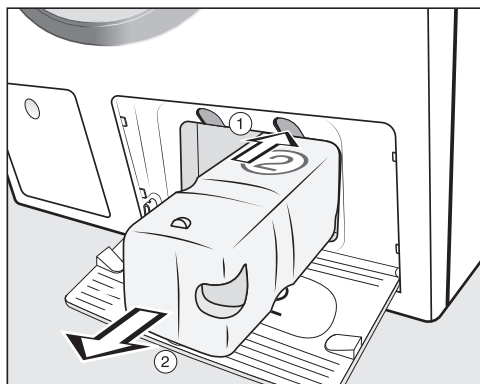

- ① Premere il pulsante giallo sopra la cartuccia per disattivare il dispositivo di blocco.
- ② Estrarre la cartuccia.

- Introdurre una nuova cartuccia.
- Confermare le segnalazioni sul display.

Il contatore viene resettato a 0.

Manutenzione e pulizia

Pulire le superfici esterne e il pannello

⚠ Pericolo di scossa elettrica a causa della tensione di rete.

Anche a lavatrice spenta è presente tensione di rete

Estrarre la spina dalla presa elettrica prima di procedere a pulizia e manutenzione.

⚠ Danni dovuti all'infiltrazione di acqua.

Con la pressione di un getto d'acqua, può penetrare dell'acqua nella lavatrice e danneggiarne i componenti.

Non azionare getti d'acqua sulla lavatrice.

■ Pulire le superfici esterne e il pannello con un prodotto non aggressivo, oppure acqua e sapone, e asciugare poi con uno straccio morbido.

■ Pulire il tamburo con un prodotto specifico per acciaio inox. Pulire il tamburo con un prodotto specifico per acciaio inox.

⚠ Danni dovuti ai detersivi.

Non usare detersivi contenenti solventi, prodotti abrasivi, detergenti per il vetro o universali! Potrebbero danneggiare le superfici in materiale plastico o altri componenti.

Non utilizzare nessuno di questi prodotti per la pulizia.

Pulire il cassetto detersivi

L'utilizzo di temperature di lavaggio basse e di detersivi liquidi favorisce la proliferazione di germi nel cassetto dei detersivi.

■ Per motivi igienici si raccomanda di pulire regolarmente tutto il cassetto dei detersivi anche se si utilizza esclusivamente TwinDos.

Estrarre il cassetto detersivi

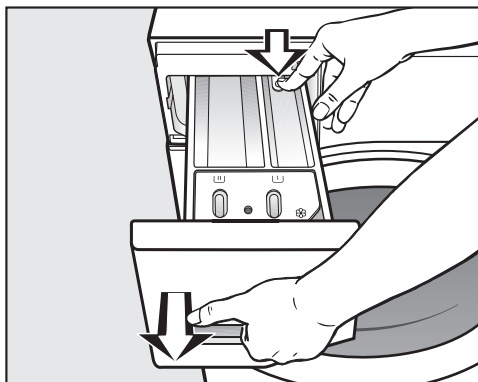

■ Sfilare il cassetto detersivi fino alla battuta, premere la testa di sbloccaggio ed estrarre del tutto il cassetto.

■ Pulire il cassetto detersivi con acqua calda.

Pulire il dispositivo di aspirazione e il canale della vaschetta ☼/☐

L'amido può causare incrostazioni. Il dispositivo di aspirazione nella vaschetta ☼/☐ non funziona più e la vaschetta può allagarsi.

Dopo un utilizzo intensivo di amido liquido, pulire accuratamente il dispositivo di aspirazione.

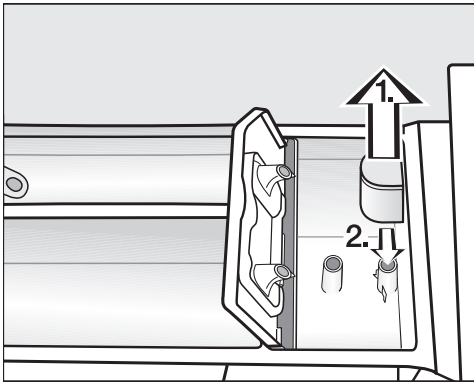

1. Sfilare il dispositivo di aspirazione dalla vaschetta ☼ e pulirlo sotto acqua corrente calda. Pulire anche il tubicino sul quale il dispositivo di aspirazione si innesta.
2. Reinfilare il dispositivo di aspirazione.

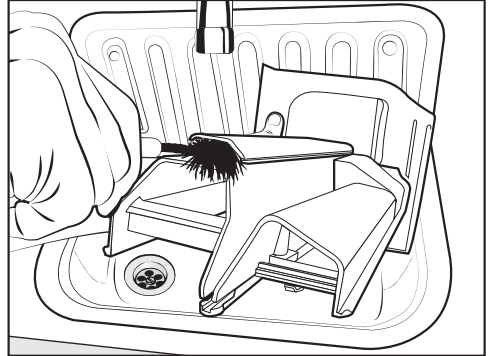

- Pulire il canale dell'ammorbidente con acqua calda e una spazzola.

Pulire la sede del cassetto detersivi

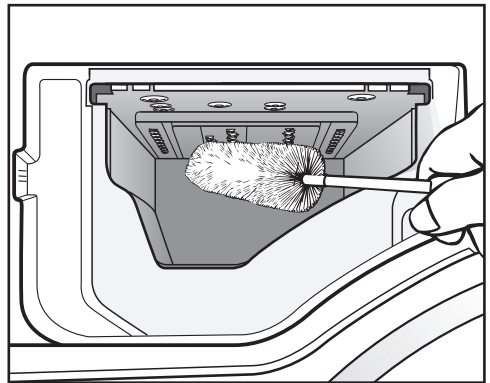

- Con l'aiuto di uno scovolino, rimuovere eventuali residui di detersivo e depositi di calcare dagli ugelli a spruzzo del cassetto detersivi.
- Riposizionare il cassetto detersivi.

Consiglio: Per una migliore asciugatura lasciare il cassetto detersivi leggermente aperto.

Manutenzione e pulizia

Manutenzione del sistema TwinDos

⚠️ Danni causati dal detersivo seccatosi.

In caso di fermo prolungato (più di due mesi), il detersivo nei tubi potrebbe diventare viscoso o seccarsi. I tubi possono otturarsi e devono essere puliti dall'assistenza tecnica. Pulire il sistema TwinDos.

Per la pulizia è necessaria la cartuccia "TwinDosCare" o un contenitore TwinDos vuoto. Entrambi sono disponibili nel webshop Miele.

La lavatrice dispone di un programma di pulizia per il sistema TwinDos. In questo caso i contenitori e i tubi utilizzati vengono lavati all'interno della lavatrice.

Avviare un programma di manutenzione

- Riportare il selettore programmi sulla posizione *Altri programmi*/⚙️.



- Sfiocare i tasti sensore ∇/\wedge , fino a quando nel display compare:



- Confermare l'impostazione con il tasto sensore *OK*.

- Sfiocare i tasti sensore ∇/\wedge , fino a quando nel display compare:



- Confermare l'impostazione con il tasto sensore *OK*.



- Sfiocare i tasti sensore ∇/\wedge , fino a quando l'opzione desiderata viene visualizzata nel display. Confermare con il tasto sensore *OK*.



- Sfiocare il tasto sensore ∇ , fino a quando nel display compare:



- Confermare l'impostazione con il tasto sensore *OK*.
- Seguire le altre indicazioni visualizzate nel display.

I tubi sono stati puliti. Il sistema TwinDos può essere utilizzato in qualsiasi momento.

Pulizia dello scomparto di introduzione

I residui di detersivo possono formare delle incrostazioni.

- Pulire il vano interno dello scomparto di introduzione all'atto della sostituzione delle cartucce o del contenitore con un panno umido.

Informativa sull'igiene (pulizia del tamburo)

Nei lavaggi a basse temperature e/o con detersivi liquidi c'è il rischio di proliferazione di germi e di formazione di cattivi odori all'interno della lavatrice. Pulire la lavatrice utilizzando il programma *Pulizia macchina*. Prestare attenzione all'indicazione nel display:

Igienizzare: programma ad almeno 75 °C o "Pulizia macchina"

Pulire il filtro nel tubo di afflusso

La lavatrice possiede un filtro per proteggere la valvola del tubo di afflusso. Controllare il filtro nel raccordo del tubo di afflusso all'incirca ogni 6 mesi. In caso di frequenti interruzioni nella rete idrica, controllarlo più spesso.

- Chiudere il rubinetto dell'acqua.
- Svitare il tubo di afflusso dal rubinetto dell'acqua.

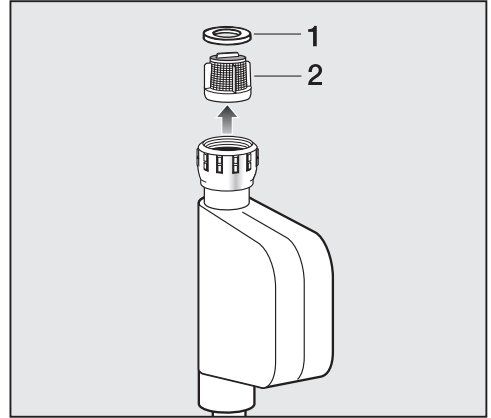

- Estrarre la guarnizione in gomma **1** dalla guida.
- Afferrare la nervatura del filtro in materiale plastico **2** con una pinza appuntita ed estrarre il filtro.

Rimontarlo seguendo la procedura in ordine inverso.

Rimontare il filtro dopo averlo pulito.

- Avvitare saldamente il raccordo al rubinetto dell'acqua.
- Aprire il rubinetto dell'acqua.

**Fare attenzione che non fuoriesca acqua dal raccordo.
Stringere il raccordo.**

Cosa fare se ...



È possibile risolvere in autonomia la maggior parte di guasti ed errori che possono verificarsi durante il normale uso quotidiano. In molti casi si può risparmiare tempo e denaro senza bisogno di rivolgersi all'assistenza tecnica.

Accedere al sito www.miele.com/service per informazioni sulla risoluzione autonoma dei guasti.









Le tabelle che seguono sono di supporto per individuare ed eliminare le cause di un guasto o di un errore.

Alcune indicazioni nel display occupano più di una riga e possono essere letti integralmente sfiorando i sensori \vee o \wedge .

Non è possibile avviare i programmi di lavaggio

Anomalia	Causa e intervento
Il pannello comandi rimane spento.	La lavatrice è staccata dalla corrente. ■ Controllare se la spina è inserita nella presa. ■ Controllare se il/i fusibili sono in ordine.
	Per risparmiare energia elettrica, la lavatrice si è spenta automaticamente. ■ Riaccendere la lavatrice ruotando il selettore dei programmi.
Nel display appare l'indicazione di immettere un codice PIN.	Il codice PIN è attivato. ■ Immettere il codice e confermarlo. Disattivare il codice PIN se si desidera che la volta successiva che si accende la macchina non compaia la richiesta di immetterlo.
Il display indica:  Assist. tecnica  blocco sportello guasto F34	Lo sportello non è chiuso correttamente. Il blocco dello sportello non è scattato. ■ Chiudere nuovamente lo sportello. ■ Far ripartire nuovamente il programma. Se la segnalazione di errore riappare, rivolgersi all'assistenza tecnica.

Segnalazione di errore dopo l'interruzione del programma

Anomalia	Causa e intervento
 Scarico acqua v. 	<p>Lo scarico dell'acqua è otturato o bloccato. Il tubo di scarico è posizionato troppo in alto.</p> <ul style="list-style-type: none"> ■ Pulire il filtro e la pompa di scarico. ■ La prevalenza massima è di 1 m.
 Afflusso acqua v. 	<p>L'afflusso dell'acqua è otturato o bloccato.</p> <ul style="list-style-type: none"> ■ Controllare se il rubinetto dell'acqua è completamente aperto. ■ Controllare se il tubo di afflusso è piegato. ■ Verificare che la pressione dell'acqua non sia troppo bassa.
	<p>Il filtro dell'afflusso acqua è otturato.</p> <ul style="list-style-type: none"> ■ Pulire il filtro.
	<p>La pompa di scarico viene azionata per 2 minuti. Successivamente lo sportello della lavatrice si sblocca. Attendere il processo della pompa prima di spegnere la lavatrice.</p>
 Waterproof. Chiudere  . Assistenza tecnica 	<p>È scattato il sistema anti-allagamento.</p> <ul style="list-style-type: none"> ■ Chiudere il rubinetto dell'acqua. ■ Contattare l'assistenza tecnica.
 Assist. tecnica  guasto F	<p>Si è verificato un guasto.</p> <ul style="list-style-type: none"> ■ Scollegare la lavatrice dalla corrente elettrica. Togliere la spina dalla presa o staccare il/i fusibile/i dell'impianto elettrico di casa. ■ Attendere almeno 2 minuti, prima di riallacciare la lavatrice alla rete elettrica. ■ Riaccendere la lavatrice. ■ Far ripartire nuovamente il programma. <p>Se la segnalazione di errore riappare, rivolgersi all'assistenza tecnica.</p>

Per disattivare la segnalazione di errore: ruotare il selettore programmi sulla posizione  e spegnere la lavatrice.

Cosa fare se ...

Segnalazione di errore al termine del programma

Anomalia	Causa e intervento
i Controll. dosaggio	Si è formata troppa schiuma durante il lavaggio. <ul style="list-style-type: none">■ Verificare la quantità di dosaggio impostata con il TwinDos.■ Ridurre la quantità di dosaggio impostata in scatti del 10 %.■ Nel lavaggio successivo utilizzare meno detersivo e attenersi alle indicazioni di dosaggio riportate sulla confezione del detersivo.
i Igienizzare: programma ad almeno 75 °C o "Pulizia macchina"	Non si effettua da molto tempo un programma di lavaggio con una temperatura superiore ai 60 °C. <ul style="list-style-type: none">■ Ruotare il selettore dei programmi su <i>Altri programmi</i> .■ Sfioccare i tasti sensore $\wedge \vee$ fino a quando nel display compare Pulizia.■ Sfioccare il sensore OK. Nel display compare: Pulizia macchina. <ul style="list-style-type: none">■ Sfioccare il sensore OK.■ Avviare il programma Pulizia macchina usando il prodotto igienizzante Miele o il detersivo universale in polvere. La lavatrice viene pulita evitando la proliferazione di germi e la formazione di cattivi odori.

Le indicazioni vengono visualizzate a programma ultimato e quando si accende la lavatrice e devono essere confermate con il sensore OK.



Segnalazione di errore al termine del programma

Anomalia	Causa e intervento
i Controllare afflusso acqua calda	L'afflusso di acqua calda è bloccato. La lavatrice ha lavato in modalità acqua fredda. <ul style="list-style-type: none">■ Controllare se il rubinetto dell'acqua è completamente aperto.■ Controllare se il tubo di afflusso è piegato.■ Verificare che la pressione dell'acqua non sia troppo bassa.

Anomalia	Causa e intervento
i Registrare lavatrice	<p>Non è stato possibile eseguire come di consueto l'opzione di <i>Stiro rapido</i> al termine del programma.</p> <ul style="list-style-type: none"> ■ Verificare se la lavatrice è posizionata correttamente (v. capitolo “Installazione”, voce “Allineare”). ■ Assicurarsi che l'altezza massima di scarico pompa di 1 m non venga superata.
	<p>Se la segnalazione di errore riappare, rivolgersi all'assistenza tecnica. La lavatrice continua a funzionare anche senza l'opzione <i>Stiro rapido</i>.</p>

Le indicazioni vengono visualizzate a programma ultimato e quando si accende la lavatrice e devono essere confermate con il sensore *OK*.

Segnalazioni o anomalie del sistema TwinDos

Anomalia	Causa e intervento
i ① quasi vuoto. Prodotto sufficiente ancora per pochi lavaggi.	<p>Il detersivo all'interno della cartuccia si consuma in fretta. Sono possibili ancora 4–8 cicli di lavaggio.</p> <ul style="list-style-type: none"> ■ Acquistare una nuova cartuccia.
i TwinDos ① vuoto. Controllare il risultato di lavaggio	<p>La cartuccia è vuota.</p> <ul style="list-style-type: none"> ■ Sostituire la cartuccia. ■ Controllare se la biancheria è pulita e se la quantità di detersivo è stata sufficiente. <p>Se la quantità di detersivo non era sufficiente, lavare di nuovo la biancheria.</p>
i Utilizzare “TwinDos” o avviare pulizia. V. 	<p>Il dosaggio TwinDos attraverso la vaschetta ① e/o ② non sono stati utilizzati per un periodo più prolungato.</p> <ul style="list-style-type: none"> ■ Utilizzare TwinDos con uno dei successivi lavaggi. ■ Eseguire la manutenzione TwinDos (vedere capitolo “Manutenzione e pulizia”, voce “Manutenzione TwinDos”).
 Deve essere avviata pulizia TwinDos per vaschetta ① e ②. V. 	<p>Il dosaggio TwinDos tramite vaschetta ① e/o ② non è stato utilizzato a lungo. C'è il rischio che il detersivo si sia seccato all'interno dei tubi.</p> <ul style="list-style-type: none"> ■ Eseguire subito la manutenzione TwinDos (vedere capitolo “Manutenzione e pulizia”, voce “Manutenzione TwinDos”).

I messaggi su questa pagina sono un esempio. A seconda della vaschetta interessata ①/② possono cambiare.

Cosa fare se ...

Segnalazioni o anomalie del sistema TwinDos



Anomalia	Causa e intervento
Non è stato dosato alcun detersivo per il lavaggio.	Il TwinDos è disattivato. ■ Prima di eseguire il lavaggio successivo assicurarsi che il tasto sensore <i>TwinDos</i> si illumini.
	Anche se il sensore <i>TwinDos</i> si illumina, il detersivo non viene dosato. ■ Avviare un secondo tentativo. ■ Se nonostante questo non viene dosato alcun detersivo, contattare l'assistenza tecnica.
Dopo aver inserito una nuova cartuccia di detersivo, all'accensione la cartuccia viene segnalata come vuota.	Al momento della sostituzione della cartuccia del detersivo la lavatrice era spenta. ■ Accendere la lavatrice. ■ Rimuovere la cartuccia e inserirla di nuovo nell'apposito scomparto. Il contatore viene resettato a 0.

Problemi generali con la lavatrice

Anomalia	Causa e intervento
<p>La lavatrice emana un odore sgradevole.</p>	<p>L'Info igienizzare è stata ignorata. Non si effettua da molto tempo un programma di lavaggio con una temperatura superiore ai 60 °C.</p> <ul style="list-style-type: none"> ■ Avviare il programma <i>Pulizia macchina</i> usando il prodotto igienizzante Miele o il detersivo universale in polvere. <p>La lavatrice viene pulita evitando la proliferazione di germi e la formazione di cattivi odori.</p> <hr/> <p>Lo sportello e il cassetto detersivi sono stati chiusi dopo il lavaggio.</p> <ul style="list-style-type: none"> ■ Lasciare lo sportello e il cassetto detersivi leggermente aperti affinché possano asciugarsi.
<p>La lavatrice vibra durante la centrifuga.</p>	<p>I piedini della macchina non sono regolati a piombo e non sono stati bloccati.</p> <ul style="list-style-type: none"> ■ Posizionare a piombo la lavatrice e bloccare i piedini.
<p>La centrifuga non è stata effettuata come di consueto e il bucato risulta ancora bagnato.</p>	<p>In quanto si è verificato un forte sbilanciamento del carico durante la centrifuga finale, è stato ridotto automaticamente il numero di giri.</p> <ul style="list-style-type: none"> ■ Il carico si distribuisce meglio nel tamburo se si lavano insieme capi e biancheria di diversa grandezza.
<p>La pompa fa strani rumori.</p>	<p>Non si tratta di un guasto! Il risucchio che si percepisce all'inizio e alla fine del ciclo di pompaggio è normale.</p>
<p>Nel display le indicazioni appaiono in una lingua straniera.</p>	<p>Alla voce "Impostazioni, Lingua </p> è stata selezionata un'altra lingua. <ul style="list-style-type: none"> ■ Selezionare la lingua desiderata. Il simbolo della bandiera è di aiuto per selezionare la lingua.

Cosa fare se ...



Problemi generali con la lavatrice

Anomalia	Causa e intervento
Nella vaschetta rimangono notevoli residui di detersivo.	La pressione dell'acqua di afflusso è troppo bassa. ■ Pulire il filtro nella ghiera del tubo di afflusso. ■ Attivare eventualmente l'opzione <i>+Acqua</i> .
	Il detersivo in polvere tende ad impastarsi col prodotto decalcificante. ■ Pulire la vaschetta del detersivo e in futuro aggiungere prima il detersivo e successivamente il prodotto decalcificante.
L'ammorbidente non viene trasportato completamente o rimane troppa acqua nello scomparto 	Il sifone non è posizionato correttamente oppure è otturato. ■ Pulire il sifone come descritto nel capitolo "Manutenzione e pulizia", voce "Pulire la vaschetta detersivo".
A programma ultimato si trova ancora del liquido nel Cap.	Il tubicino di scarico nella vaschetta detersivo, sul quale viene inserito il Cap, è intasato. ■ Pulire il tubicino.
	Non si tratta di un guasto! Per motivi tecnici una piccola quantità residua di acqua rimane nel Cap.
Nel cassetto dell'ammorbidente oltre al cap c'è dell'acqua.	Il sensore  non è stato attivato. ■ Attivare il sensore  all'utilizzo successivo di un cap.
	Dopo l'ultimo ciclo di lavaggio non è stato estratto il cap monodose vuoto. ■ Rimuovere e smaltire il cap dopo ogni lavaggio.
	Il tubicino di scarico nel cassetto dei detersivi nel quale viene inserito il cap è otturato. ■ Pulire il tubicino.

Risultato di lavaggio insoddisfacente

Anomalia	Causa e intervento
Il bucato non risulta pulito con detersivi liquidi.	<p>I detersivi liquidi non contengono candeggianti e pertanto non sono indicati per eliminare le macchie di frutta, caffè o tè.</p> <ul style="list-style-type: none"> ■ Usare il sistema a 2 fasi Miele. Con l'aggiunta mirata di UltraPhase 2 durante il processo di lavaggio, le macchie vengono eliminate a fondo. ■ Usare detersivi con additivi sbiancanti.
Dopo il lavaggio, sulla biancheria rimangono attaccati residui grigi ed elastici.	<p>Il dosaggio del detersivo era insufficiente. La biancheria era molto sporca di unto (oli, pomate).</p> <ul style="list-style-type: none"> ■ Per biancheria talmente sporca, aumentare il dosaggio o usare detersivo liquido. ■ Prima di effettuare il prossimo bucato attivare il programma di lavaggio <i>Pulizia macchina</i> con il detersivo speciale igienizzante Miele o con detersivo in polvere universale.
Dopo il lavaggio, sulla biancheria scura si notano macchie bianche, lasciate dal detersivo.	<p>Il detersivo contiene componenti insolubili (zeoliti) per dolcificare l'acqua. Questi sono rimasti sugli indumenti.</p> <ul style="list-style-type: none"> ■ Dopo l'asciugatura, provare ad eliminare i residui servendosi di una spazzola. ■ In futuro, per i capi di colore scuro, usare detersivi senza zeoliti. I detersivi liquidi, per lo più, non contengono zeoliti. ■ Per questi capi selezionare il programma <i>Jeans/Scuri</i>.

Lo sportello non si apre

Anomalia	Causa e intervento
Durante il processo di lavaggio non è possibile aprire lo sportello.	<p>Durante il processo di lavaggio il tamburo è bloccato.</p> <ul style="list-style-type: none"> ■ Seguire le indicazioni visualizzate al capitolo "6. Avviare il programma", voce "Aggiungere/prelevare biancheria".
Dopo un'interruzione di programma compare: Raffreddamen. extra nel display.	<p>Per prevenire le ustioni, non è possibile aprire lo sportello se la temperatura dell'acqua di lavaggio supera i 55 °C.</p> <ul style="list-style-type: none"> ■ Attendere fino a quando la temperatura nel tamburo si è abbassata e la segnalazione scompare.
Il display indica:  Assist.tecnica  sblocco sportello guasto F35	<p>La chiusura dello sportello è bloccata.</p> <ul style="list-style-type: none"> ■ Contattare l'assistenza tecnica.

Cosa fare se ...

Aprire lo sportello se il tubo di scarico è intasato e/o manca elettricità

- Spegnerne la lavatrice.

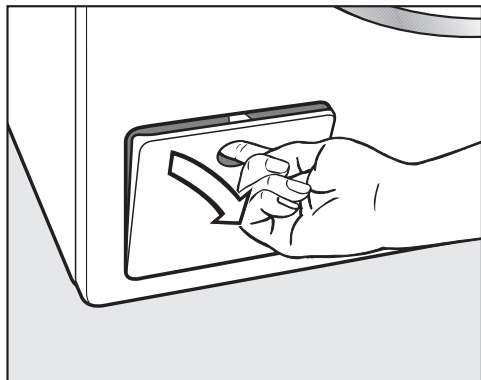

- Aprire lo sportellino della pompa di scarico.

Scarico intasato

Se lo scarico è intasato, nella lavatrice può trovarsi una notevole quantità d'acqua.

 Pericolo di ustionarsi a causa della liscivia calda.

Se poco prima si è lavato con temperature elevate, la liscivia che fuoriesce è molto calda.

Scaricare la liscivia facendo molta attenzione.

Processo di svuotamento

Non svitare completamente il filtro di scarico.

- Sistemare una bacinella sotto lo sportellino, ad es. una placca universale.

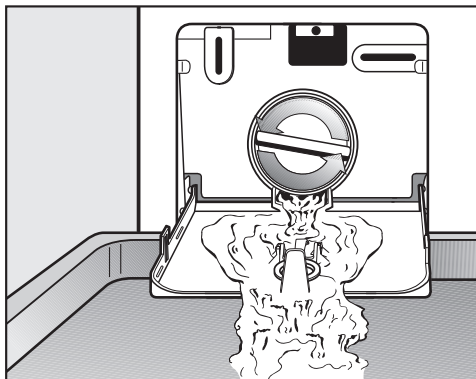

- Svitare lentamente il filtro di scarico finché esce acqua.
- Riavvitare il filtro per interrompere il flusso d'acqua.

Quando non esce più acqua:

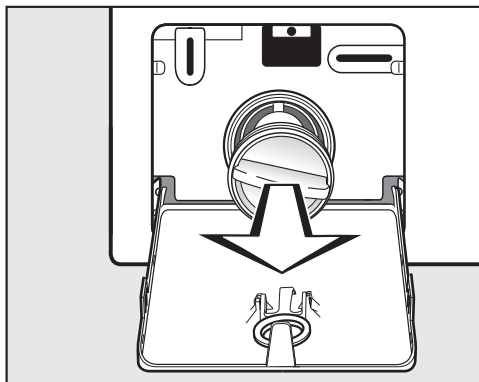

- svitare completamente il filtro di scarico.

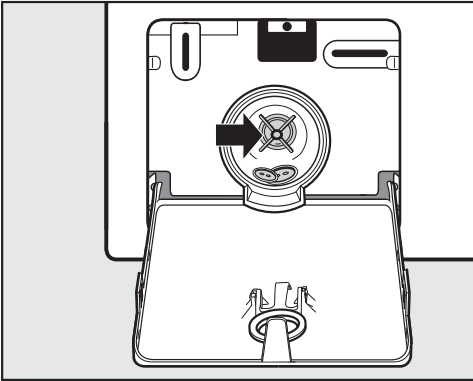

- Pulire accuratamente il filtro di scarico.
- Controllare se l'aletta della pompa ruota liberamente. Eventualmente rimuovere gli oggetti estranei (bottoni, monete, ecc.) e pulire anche il vano interno.
- Reinserire il filtro di scarico e avvitarlo saldamente.
- Chiudere lo sportellino della pompa di scarico.

⚠ Danni dovuti alla fuoriuscita di acqua

Se il filtro non viene inserito e avvitato saldamente, la lavatrice perde acqua.

Reinserire il filtro di scarico e avvitarlo saldamente.

Aprire lo sportello

⚠ Pericolo di ferimento dovuto al cestello in movimento.

Se si infilano le mani nel cestello mentre è ancora in movimento si rischia di ferirsi seriamente.

Prima di prelevare la biancheria, assicurarsi sempre che il cestello sia fermo.

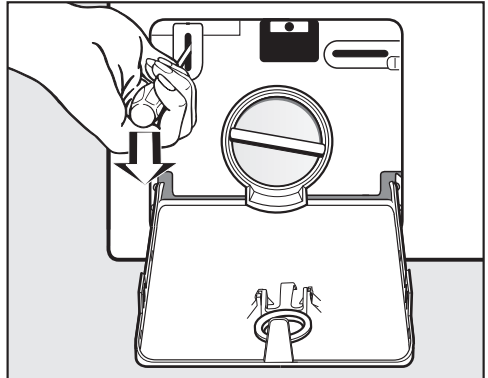

- Sbloccare lo sportello aiutandosi con un cacciavite.
- Tirare lo sportello.

Assistenza tecnica

Nel sito www.miele.com/service sono disponibili informazioni sulla risoluzione autonoma dei guasti e sui pezzi di ricambio Miele.

Contatti in caso di guasti

Se non è possibile eliminare il guasto, contattare ad es. il rivenditore specializzato Miele o l'assistenza tecnica Miele.

È possibile prenotare online l'assistenza tecnica Miele accedendo a www.miele.com/service.

I contatti dell'assistenza tecnica Miele si trovano in fondo al presente documento.

L'assistenza tecnica necessita dell'identificativo del modello e del numero di serie (fabbr./SN/n.). Queste due informazioni sono riportate sulla targhetta dati.

La targhetta dati si trova sopra il vetro oblò ed è visibile a sportello aperto.

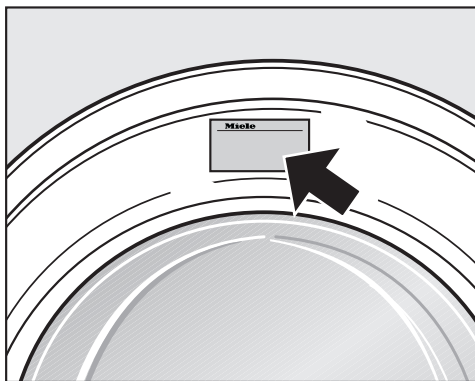

Accessori acquistabili

Gli accessori speciali per questa lavatrice sono acquistabili presso il concessionario o il servizio assistenza Miele.

Banca dati EPREL

Dal 1° marzo 2021 le informazioni relative all'etichettatura energetica delle lavastoviglie per uso domestico e alle specifiche per la progettazione ecocompatibile delle macchine per uso domestico sono contenute nella banca dati prodotti (EPREL). Al seguente link <https://eprel.ec.europa.eu/> è disponibile la banca dati prodotti. Verrà richiesto di immettere l'identificativo del modello del fornitore

che si trova sulla targhetta di matricola.

Miele Made in xxx
Mod.: XXXxxx
M-Nr.: xxxxxxxx Type: XXxx-X
Nr.: xxxxxxxx
Miele Service
www.miele.com/service

Garanzia

La durata della garanzia è di 2 anni.

Ulteriori informazioni sono contenute nelle condizioni di garanzia allegate.

Vista anteriore

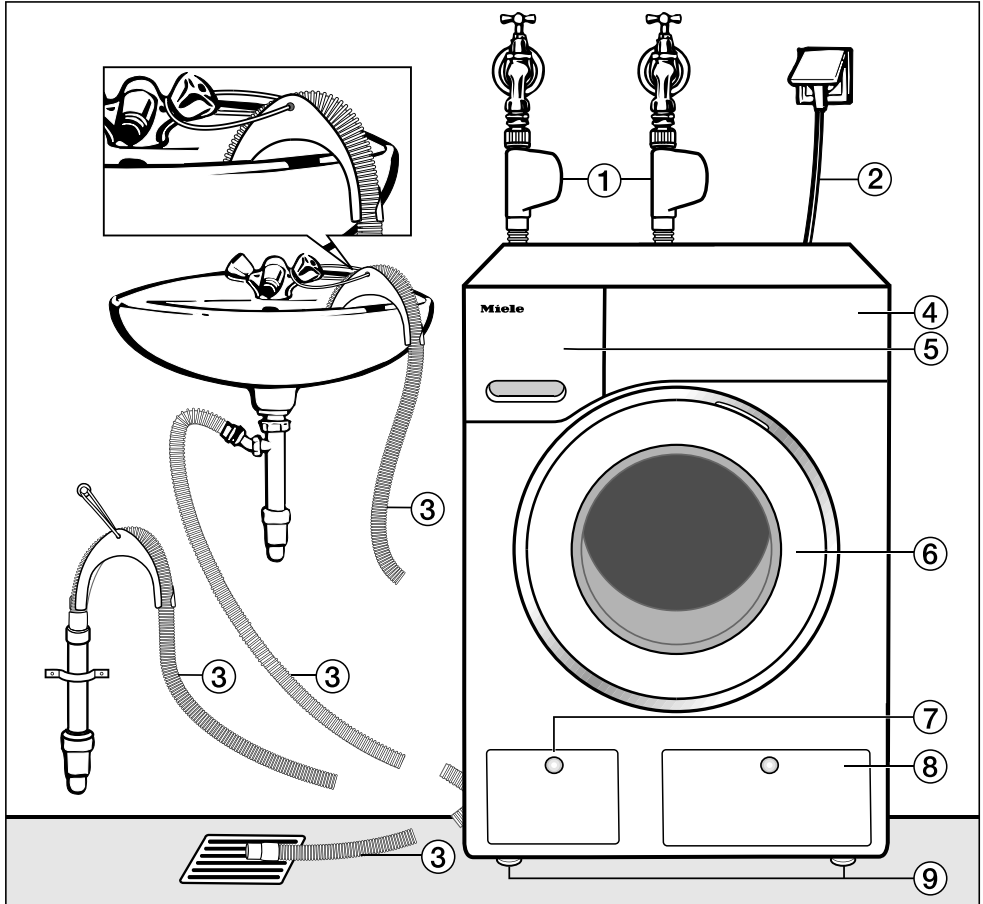

- ① Tubi di afflusso a sistema Waterproof per l'acqua fredda (acqua potabile) e altri tipi di acqua
- ② Allacciamento elettrico
- ③ Tubo di scarico con gomito (accessorio) e varie possibilità di scarico dell'acqua.
- ④ Pannello comandi
- ⑤ Cassetto detersivi
- ⑥ Sportello
- ⑦ Sportellino per filtro e pompa di scarico e sblocco di emergenza
- ⑧ Sportellino per cartucce TwinDos
- ⑨ quattro piedini regolabili in altezza

Installazione

Vista posteriore

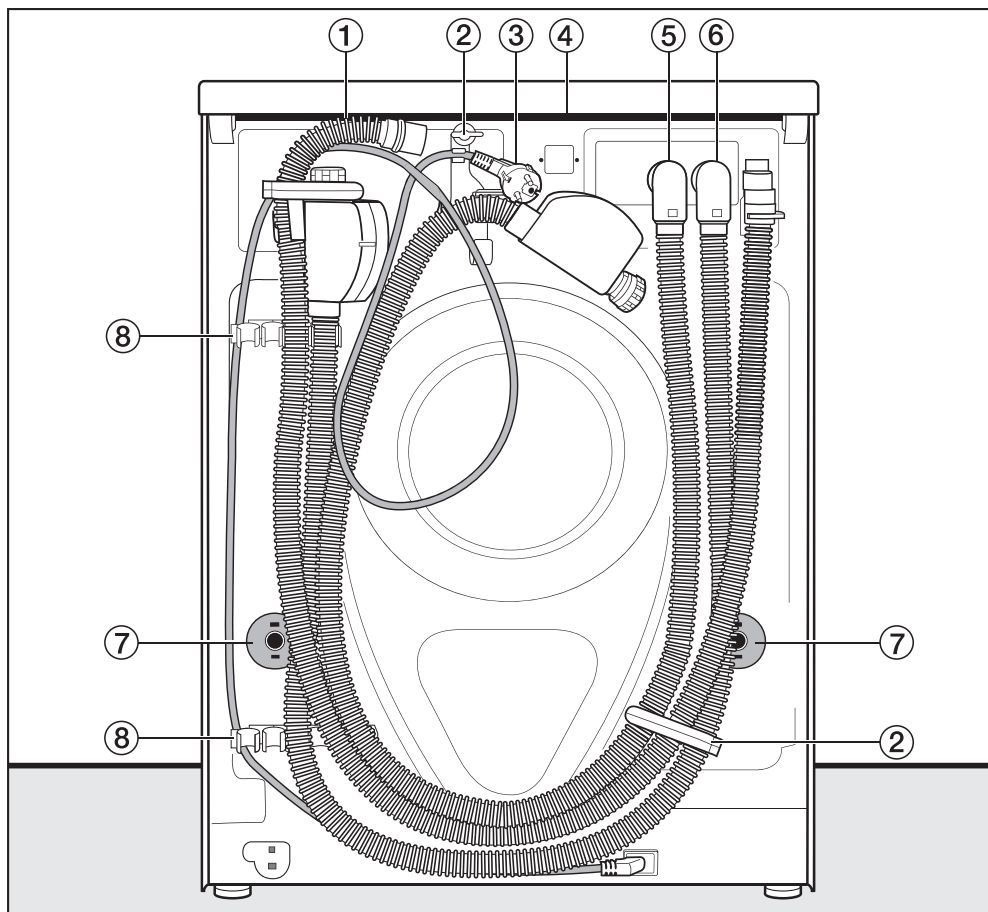

- ① Tubo di scarico
- ② Fissaggi di trasporto per i tubi di afflusso e scarico e cavo elettrico
- ③ Allacciamento elettrico
- ④ Sporgenza coperchio con possibilità di presa per il trasporto
- ⑤ Tubo di afflusso dell'acqua fredda con sistema Waterproof
- ⑥ Tubo di afflusso dell'acqua per tipi d'acqua diversi con sistema Waterproof
- ⑦ Dispositivi girevoli di blocco con barre di trasporto
- ⑧ Fissaggi di trasporto per i tubi di afflusso e scarico e fissaggio per le barre di trasporto smontate

Superficie di posizionamento

La superficie di posizionamento più adatta è un pavimento in cemento. Al contrario di un pavimento in legno o di un qualsiasi altro materiale “morbido”, questo pavimento raramente oscilla durante la centrifuga.

Fare attenzione a quanto segue:

- Posizionare la lavatrice in modo che sia stabile e perfettamente perpendicolare.
- Non collocare la lavatrice su rivestimenti per pavimenti morbidi, per evitare che vibri durante la centrifuga.

Se i pavimenti sono composti da travi di legno:

- Posizionare la lavatrice su un pannello di compensato (min. 59 x 52 x 3 cm). La tavola dovrebbe coprire più travi possibili e non essere avvitata solamente alle assi.

Consiglio: Posizionare la macchina possibilmente in un angolo. Negli angoli, infatti, la stabilità è sempre maggiore.

 Pericolo di ferirsi per non aver assicurato la lavatrice.

Al momento del posizionamento della lavatrice su uno zoccolo già predisposto (in cemento oppure in muratura), occorre assicurare la lavatrice affinché non cada o non scivoli.

Assicurare la lavatrice con una staffa di fissaggio (fissaggio a pavimento MTS) (reperibile presso i rivenditori specializzati Miele o il servizio di assistenza tecnica Miele).

Trasportare la lavatrice sul luogo di posizionamento

 Pericolo di ferirsi per un coperchio non fissato.

Il fissaggio posteriore del coperchio può diventare fragile a causa di condizioni esterne. Il coperchio può logorarsi con il trasporto.

Prima del trasporto controllare che la sporgenza del coperchio poggia in modo stabile.

- Trasportare la lavatrice afferrandola dai piedini anteriori e dalla sporgenza del coperchio posteriore.

Installazione

Smontaggio delle sicurezze di trasporto

Rimuovere la barra di trasporto sinistra

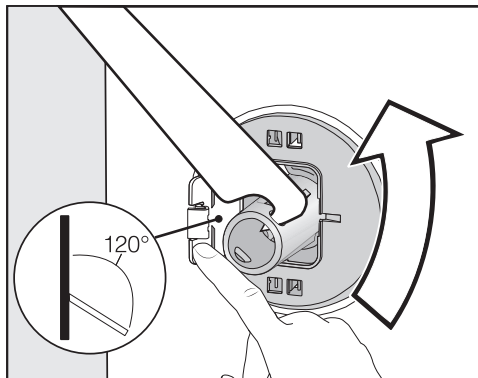

- Premere lo sportellino verso l'esterno e ruotare la barra di trasporto di 90° con la chiave in dotazione.

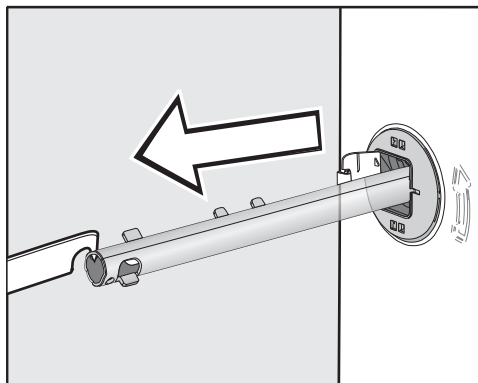

- Estrarre la barra di trasporto.

Rimuovere la barra di trasporto destra

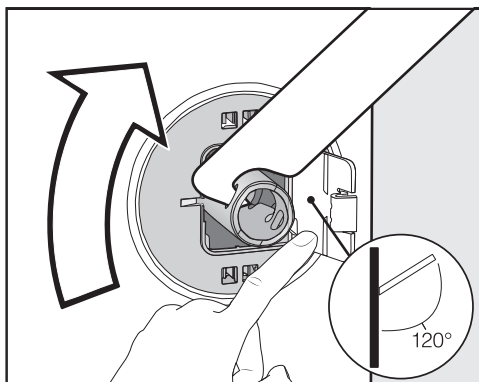

- Premere lo sportellino verso l'esterno e ruotare la barra di trasporto di 90° con la chiave in dotazione.

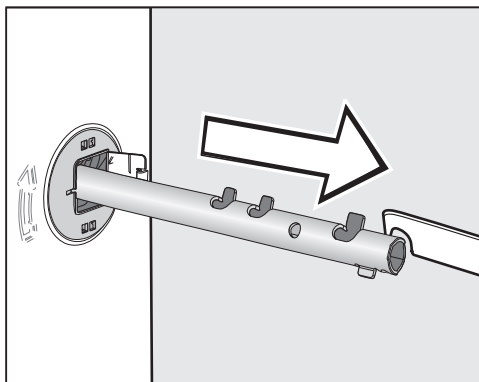

- Estrarre la barra di trasporto.

Chiudere i fori

⚠ Pericolo di ferirsi con i bordi affilati.

Infilando le dita nei fori aperti c'è rischio di ferirsi.

Chiudere i fori che ospitavano le sicurezze di trasporto rimosse.

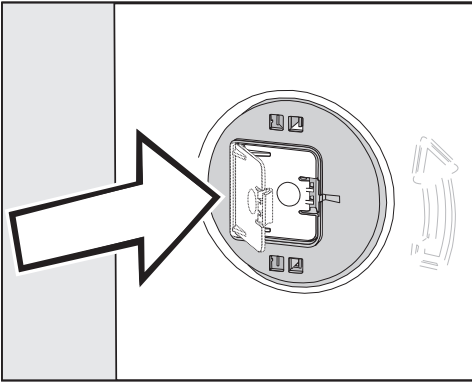

- Chiudere gli sportellini agendo con pressione finché si incastrano.

Fissare le barre di trasporto

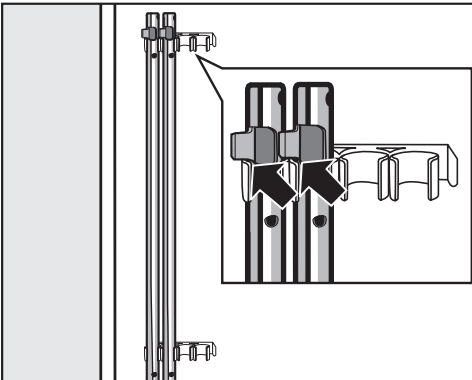

- Fissare le barre di trasporto alla parete posteriore della lavatrice. Assicurarsi che il gancio superiore si trovi sopra il supporto.

⚠ Danni dovuti a un trasporto errato.

Se si trasporta la lavatrice senza le sicurezze di trasporto è possibile danneggiarla.

Conservare le sicurezze di trasporto. Prima di trasportare la lavatrice, rimontare le sicurezze di trasporto (ad es. in caso di trasloco).

Installazione

Montaggio delle sicurezze di trasporto

Aprire gli sportellini

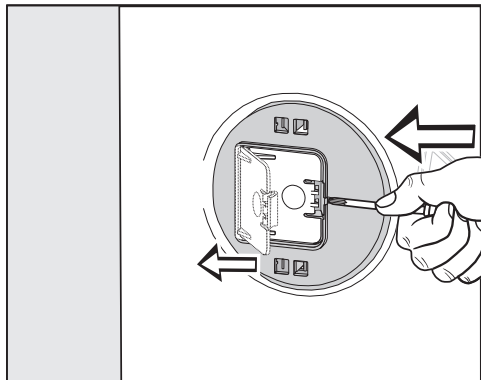

- Con un oggetto appuntito, ad es. un cacciavite stretto, premere contro i ganci di arresto.

Lo sportellino si apre.

Montare le barre di trasporto

- Effettuare il montaggio in sequenza inversa rispetto allo smontaggio.

Consiglio: Sollevare leggermente il tamburo, le barre di trasporto si inseriscono più facilmente.

Allineare

Per un corretto funzionamento, la lavatrice deve essere posizionata a piombo e poggiare correttamente sui quattro piedini.

Se la macchina non è posizionata correttamente può spostarsi durante la centrifuga ed inoltre il consumo di acqua ed elettricità aumenta.

Svitare il piedino e bloccarlo

La lavatrice viene posizionata perpendicolarmente regolando i piedini. Al momento della consegna i piedini sono avvitati all'interno della macchina.

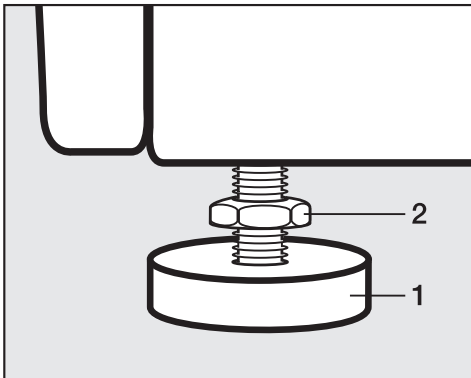

- Allentare il controdado **2** con l'allegata chiave in senso orario. Svitare ed estrarre il controdado **2** insieme al piedino **1**.

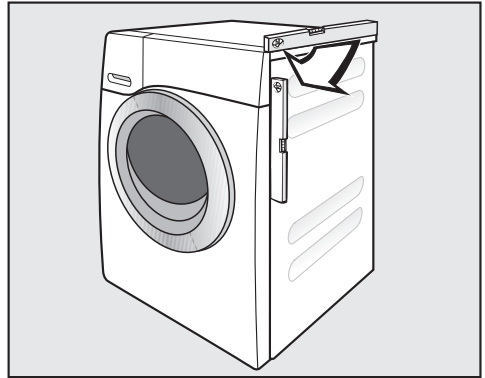

- Controllare con una livella a bolla d'aria se la lavatrice è posizionata perpendicolarmente.
- Tenere fermo il piedino **1** con una pinza giratubi. Ruotare il controdado **2** nuovamente con la chiave verso l'involucro.

 **Danni dovuti a una lavatrice non posizionata correttamente.**
Se i piedini della macchina non sono stati bloccati, sussiste il pericolo che la lavatrice si sposti.
Serrare tutti e quattro i controdadi all'involucro. Verificare che anche i piedini non siano stati svitati.

Installazione

Incasso in un sottopiano

 Pericolo di scossa elettrica per la presenza di cavi esposti

Con il coperchio smontato è possibile toccare componenti sotto tensione.

Non smontare il coperchio della lavatrice.

Questa lavatrice può essere incassata completamente (con il coperchio) sotto un piano di lavoro, se sufficientemente alto.

Colonna lava-asciuga

La lavatrice può venire combinata a colonna con un'asciugatrice Miele, usando l'apposito kit intermedio* (WTV).

Gli accessori contraddistinti da * sono disponibili presso il concessionario o il servizio assistenza Miele.

Fare attenzione a quanto segue:

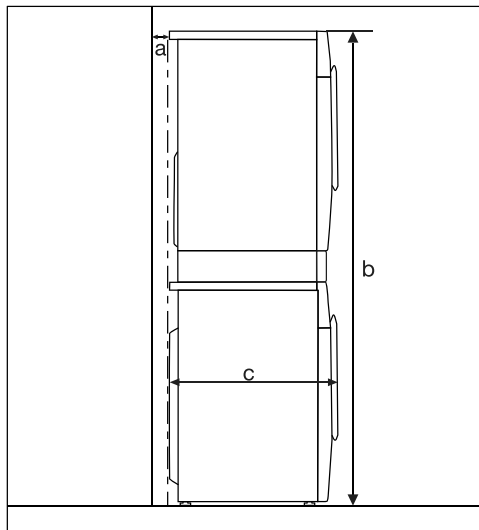

a = almeno 2 cm

b = WTV semplice: 172 cm
WTV con cassetto: 181 cm

c = 65 cm

Dispositivo di sicurezza contro perdite d'acqua

Il sistema di sicurezza sviluppato da Miele offre una efficiente protezione contro eventuali perdite d'acqua della lavatrice.

Il sistema è formato dai seguenti componenti:

- il tubo di afflusso
- l'elettronica e la protezione perdite/trabocco
- il tubo di scarico

Sistema waterproof (WPS)

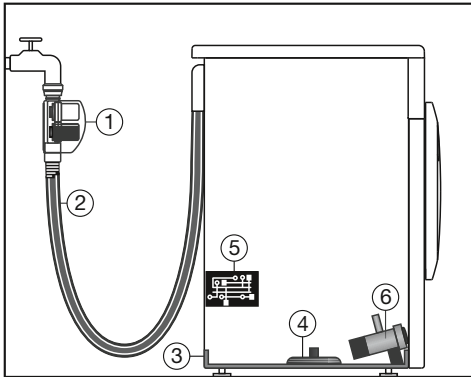

- ① due valvole magnetiche
- ② tubo di afflusso con parete doppia
- ③ vasca nel pavimento
- ④ interruttore a galleggiante
- ⑤ elettronica
- ⑥ pompa di scarico

I tubi di afflusso

- Nell'involucro dei tubi di afflusso acqua si trovano due valvole magnetiche ① che interrompono l'afflusso dell'acqua direttamente al rubinetto. Grazie alle due valvole magnetiche si crea una doppia protezione contro le perdite. Se una valvola fosse difettosa, la seconda valvola interromperebbe l'afflusso dell'acqua.

Grazie all'interruzione direttamente al rubinetto, i tubi di afflusso si trovano sotto pressione soltanto durante l'afflusso dell'acqua. Altrimenti i tubi di afflusso non si trovano praticamente sotto pressione.

- Evita che le valvole magnetiche scopino
La pressione di resistenza delle valvole oscilla tra 7000 kPa (70 bar) e 10000 kPa (100 bar).

- I tubi di afflusso a doppia parete ② sono composti da un tubo interiore resistente alla pressione e una guaina. Se l'acqua dovesse uscire dal tubo interno, la guaina la dirigerebbe direttamente nella vasca del pavimento ③. L'interruttore a galleggiante ④ chiude le valvole magnetiche. Un ulteriore afflusso dell'acqua viene interrotto. L'acqua nella vasca di lavaggio viene scaricata con la pompa.

Installazione

L'elettronica ⑤ e la protezione perdite/trabocco della lavatrice

- La protezione contro le perdite
Eventuali perdite d'acqua della lavatrice fluiscono nella vasca del pavimento ③. Mediante un interruttore a galleggiante ④ le valvole magnetiche ① vengono chiuse. Un ulteriore afflusso dell'acqua viene interrotto. L'acqua nella vasca di lavaggio viene scaricata con la pompa.
- La protezione trabocco
Se l'acqua supera un determinato livello, la pompa di scarico ⑥ si attiva per evacuare l'acqua eccedente in modo controllato.
Se il livello dell'acqua si innalza più volte incontrollatamente, allora la pompa di scarico ⑥ viene attivata permanentemente e la lavatrice segnala un'anomalia accompagnata da un segnale acustico.

Il tubo di scarico

Il tubo di scarico è dotato di un dispositivo di sicurezza di aerazione. In tal modo si evita che la lavatrice aspiri a vuoto.

Afflusso acqua

⚠ Pericolo per la salute e danni a causa dell'acqua sporca in afflusso. La qualità dell'acqua in afflusso deve rispettare le normative relative all'acqua potabile del rispettivo paese nel quale è installata la lavatrice. Collegare la lavatrice sempre all'acqua potabile.

⚠ Pericolo di scossa elettrica a causa della tensione di rete. Nel tubo di afflusso idrico sono presenti componenti che conducono tensione. Non montare mai il tubo di afflusso idrico in un'area soggetta a schizzi di acqua, ad es. la vasca da bagno o la doccia.

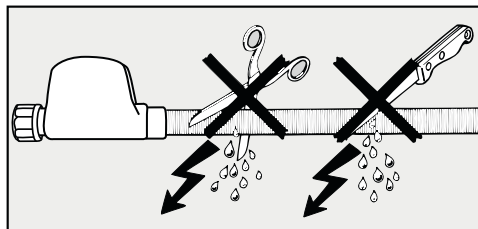

La lavatrice può essere collegata senza valvola di ritenuta al tubo dell'acqua potabile, poiché è costruita conformemente alle norme DIN.

La pressione dell'acqua deve essere compresa fra 100 kPa/1 bar e 1000 kPa/10 bar. Se la pressione dell'acqua supera i 1000 kPa/10 bar, deve essere montato un riduttore di pressione.

Per il collegamento è necessario un rubinetto con filettatura di $\frac{3}{4}$ ". Se manca un apposito rubinetto dell'acqua, la lavatrice può essere allacciata alla rete dell'acqua potabile solo da un idraulico qualificato.

Collegare i tubi di afflusso idrico

- Avvitare i tubi di afflusso idrico con il dado di raccordo alla filettatura dell'afflusso idrico.

Per evitare danni al tubo interno, afferrare saldamente il corpo valvola e ruotare solo il dado di raccordo.

- Aprire lentamente i rubinetti dell'acqua e controllare se il collegamento è ermetico.
- Se necessario, correggere la sede della guarnizione e del raccordo.

Manutenzione

Se si rende necessaria una sostituzione, usare esclusivamente il dispositivo **Waterproof Miele**.

⚠ Danni dovuti a impurità presenti nell'acqua.

A protezione delle valvole magnetiche, la lavatrice dispone di un filtro nel dado a calotta dell'involucro sul tubo di afflusso idrico.

Non rimuovere questo filtro impurità.

Prolungamento tubo - accessorio

Presso i rivenditori specializzati Miele o l'assistenza tecnica Miele è disponibile come accessorio su richiesta un tubo rivestito di maglia metallica con lunghezza di 1,5 m.

Questo tubo ha una pressione di scoppio di oltre 14000 kPa (140 bar) e può essere utilizzato come prolungamento della condotta dell'acqua.

Funzionamento con acqua fredda e un tipo di acqua alternativo

Oltre all'acqua fredda, la lavatrice può essere utilizzata con un tipo di acqua alternativo.

Tipi di acqua alternativi:

- Acqua calda
- Acqua addolcita
- Acqua piovana
- Acqua di fonte

⚠ Danni causati dal collegamento idrico errato.

Per motivi tecnici e igienici, la lavatrice deve essere sempre collegata all'acqua potabile fredda.

Collegare la lavatrice sempre all'acqua potabile fredda.

Consiglio: La programmazione del tipo di acqua è descritta nel capitolo "Impostazioni", voce "Afflusso acqua".

Contrassegno dei tubi di afflusso

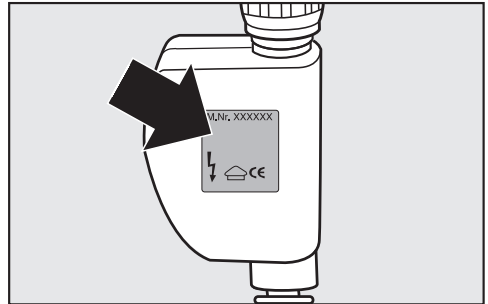

acqua fredda (acqua potabile fredda) = etichetta d'argento

acqua calda o tipo di acqua alternativo = etichetta rossa

Installazione

Acqua fredda (impostazioni alla consegna)

La lavatrice viene utilizzata esclusivamente con acqua fredda (acqua non potabile).

Il secondo tubo di afflusso viene fissato sulla parte posteriore della lavatrice.

Acqua calda

- La temperatura ideale è di 55 °C. La temperatura non deve superare i 60 °C. Se la temperatura supera i 60 °C consultare il proprio installatore.
- La produzione di acqua calda dovrebbe avvenire con l'ausilio di energia primaria conveniente, come ad es. gas, energia solare, olio.
- Prima del collegamento verificare che dalla condotta non fluiscono più di 5 l di acqua fredda. Ogni litro di acqua fredda riduce il risparmio energetico.
- In caso di afflusso d'acqua calda chiuso, la lavatrice passa automaticamente dopo un certo periodo di tempo al funzionamento con acqua fredda. Il dispositivo di sicurezza non è adatto all'utilizzo permanente e ha come esito un risultato di lavaggio inferiore.

Acqua dolce, acqua piovana e acqua di sorgente



1. L'acqua dovrebbe essere della stessa qualità almeno di quella da bagno, per motivi igienici.
2. La composizione chimica dell'acqua non deve danneggiare il funzionamento delle parti dell'impianto.
3. L'acqua non deve contenere sostanze solide, come ad es. la sabbia. Si consiglia di utilizzare un filtro fine precollegato con un'ampiezza di flusso di 0,1 mm.

Altre indicazioni sulla qualità dell'acqua

Ferro	≤ 0,10 mg/l
Manganese	≤ 0,05 mg/l
Rame	≤ 0,10 mg/l
Zinco	≤ 1,50 mg/l
Cloruro	≤ 200,00 mg/l
Valore pH	compreso tra 5 e 9,5
Durezza dell'acqua	≥ 5°d / 9°f
Temperatura dell'acqua	≤ 60 °C

Il gestore è responsabile della buona qualità dell'acqua.

Panoramica dell'afflusso d'acqua in base alla selezione programmata

	Lavaggio principale	Risciacquo	
		primo risciacquo e risciacqui successivi	ultimo risciacquo
Acqua fredda	A	A	A
Acqua calda 	A/B	A	A
Acq. calda  + 	A/B	A/B	A
Acqua addolcita	B	A	A
Acqua piovana	B	B	A
Acqua di fonte	A	B	A

A = acqua fredda – tubo di afflusso etichettato **argento**

B = tubo di afflusso dell'acqua calda o di un tipo di acqua alternativo etichetta **rossa**

Installazione

Scarico idrico

La liscivia viene pompata attraverso una pompa di scarico con un'altezza di pompaggio di 1 m. Per non ostacolare lo scarico dell'acqua il tubo flessibile deve essere posizionato dritto, senza strozzature.

Se necessario, il tubo flessibile può essere prolungato fino a 5 m. Gli accessori sono reperibili presso i rivenditori specializzati Miele o presso il servizio di assistenza tecnica Miele.

Per prevalenze superiori a 1 m (fino a 1,8 m di altezza di pompaggio max.) è reperibile presso i rivenditori specializzati Miele o presso il servizio di assistenza tecnica Miele una pompa per la liscivia di ricambio.

Con una prevalenza di 1,8 m è possibile prolungare il tubo fino a 2,5 m. Gli accessori sono reperibili presso i rivenditori specializzati Miele o presso il servizio di assistenza tecnica Miele.

Possibilità per lo scarico dell'acqua:

1. Appendere il tubo a un lavandino o a un livello:

Fare attenzione:

- Fissare il tubo flessibile in modo che non possa scivolare!
 - Se l'acqua è scaricata in un lavandino deve defluire rapidamente. Altrimenti vi è il pericolo che l'acqua fuoriesca, o che parte dell'acqua pompata venga aspirata di nuovo nella lavatrice.
2. allacciamento a un tubo di scarico in plastica con manicotto in gomma (sifone non strettamente necessario).
 3. scarico a pavimento (gully).
 4. allacciamento a un lavandino con nipplo in plastica.

Utilizzare il gomito

Per impedire che il tubo di scarico scivoli, utilizzare il gomito in dotazione.

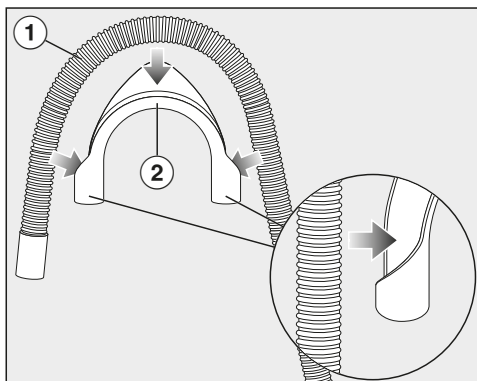

- Fissare il gomito (2) al tubo di scarico (1).

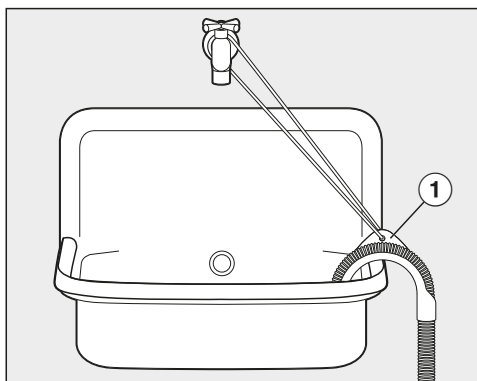

- Agganciare il tubo di scarico a un lavandino.
- Fissare il gomito utilizzando una corda e l'occhiello (1) affinché non scivoli.

Collegamento fisso al sifone del lavandino

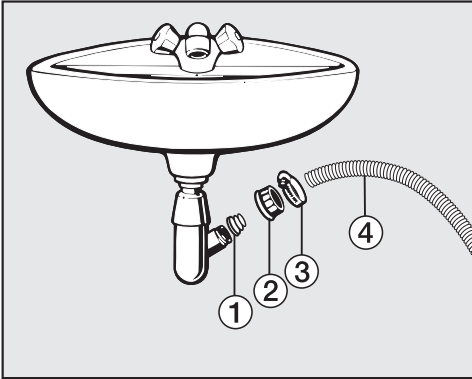

- ① Adattatore
 - ② Dado a calotta del lavandino
 - ③ Fascetta
 - ④ Estremità tubo flessibile
- Installare l'adattatore ① con il dado a calotta ② al sifone del lavandino.
 - Infilare l'estremità del tubo flessibile ④ sull'adattatore ①.
 - Con un cacciavite stringere la fascetta ③ subito dietro al dado a calotta del lavandino.

Installazione

Allacciamento elettrico

La lavatrice è dotata di un cavo di collegamento a 4 fili senza spina e può essere messa in funzione con una tensione alternata di 400 V 2 N 50~ Hz. L'allacciamento può avvenire tramite interruttore o spina.

I dati riguardanti l'assorbimento nominale e l'ampereaggio del fusibile sono riportati nella targhetta dati. Confrontare i dati riportati sulla targhetta dati con quelli della rete elettrica.

Qualora fosse previsto un allacciamento fisso, al momento dell'installazione deve essere predisposto un dispositivo di separazione per ogni polo. Valgono come dispositivi di separazione gli interruttori con un'apertura di contatto di oltre 3 mm, ad es. interruttori automatici, fusibili e relè.

In nessun caso la lavatrice deve essere collegata a prolunghe, per escludere potenziali fonti di pericolo (pericolo di surriscaldamento).

Operazioni di reinstallazione dell'allacciamento, modifiche nell'impianto o verifiche della messa a terra, compresa la determinazione del giusto amperaggio del fusibile, devono essere effettuate sempre da elettricisti qualificati e riconosciuti, in conformità alle norme previste dal SEV e in particolare a quelle dell'azienda elettrica locale.

Se occorre mettere in funzione la lavatrice con un allacciamento di 230 V ~50 Hz, osservare le istruzioni di commutazione nell'area del morsetto di collegamento elettrico sul pannello posteriore della macchina. La commutazione deve essere effettuata solo da un rivenditore specializzato autorizzato o dal servizio di assistenza tecnica Miele.

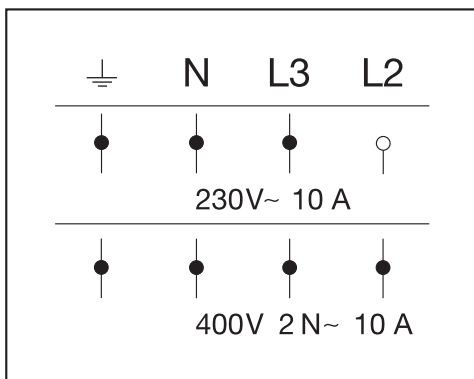

Se si utilizza una spina elettrica osservare quanto segue: la spina deve essere sempre accessibile per poter staccare la lavatrice dalla rete elettrica.

Durante l'installazione della lavatrice mediante allacciamento fisso, è necessario rispettare una corretta posa dell'allacciamento in base alla codifica a colori.

Altezza	850 mm
Larghezza	596 mm
Profondità	643 mm
Profondità a sportello aperto	1'077 mm
Altezza per sottopiano	850 mm
Larghezza per sottopiano	600 mm
Peso	ca. 90 kg
Capacità	9,0 kg di biancheria asciutta
Tensione di allacciamento	v. targhetta dati
Potenza assorbita	v. targhetta dati
Amperaggio del fusibile	v. targhetta dati
Consumi	v. cap. "Consumi"
Pressione acqua minima	100 kPa (1 bar)
Pressione acqua massima	1'000 kPa (10 bar)
Lunghezza del tubo di afflusso	1,60 m
Lunghezza del tubo di scarico	1,50 m
Lunghezza del cavo di alimentazione	2,00 m
Prevalenza max. di scarico	1,00 m
Lunghezza max. di scarico	5,00 m
LED diodi luminosi	Classe 1
Marchi di controllo	v. targhetta dati
Potenza assorbita in modo spento	0,40 W
Modo stand-by in rete	0,80 W
Banda di frequenza	2,4000–2,4835 GHz
Potenza di trasmissione massima	< 100 mW

Dichiarazione di conformità

Miele dichiara che questa lavatrice è conforme alla direttiva 2014/53/UE.

Il testo completo della dichiarazione di conformità UE è disponibile ai seguenti indirizzi internet:

- Prodotti, download alla pagina www.miele.ch
- Assistenza, richiesta di informazioni, istruzioni d'uso, alla pagina <https://miele.ch/manual> indicando nome del prodotto o numero di serie

Programmi	Carico kg	Energia kWh	Acqua Litri	Durata Ore.:min.	Temperatura ¹ °C	Umidità residua %	Numero di giri Giri./min
ECO 40-60*	9,0	0,80	65	3:29	39	50	1400
	4,5	0,45	56	2:39	29	50	1400
	2,5	0,25	28	2:29	25	52	1400
Cotone	9,0	1,45	65	2:29	54	53	1400
	20 ³	0,45	75	2:39	20	53	1400
Lava/Indossa	4,0	0,60	57	1:59	30	30	1200
Express 20 ¹²	4,0	0,33	30	0:20	27	60	1200
Lana 	3,0	0,23	35	0:39	—	—	1200

* Programma test per il rispetto della normativa UE per la progettazione ecocompatibile N. 2019/2023 e dell'etichettatura energetica ai sensi della norma N. 2019/2014

I dati indicati nella tabella si applicano all'allacciamento elettrico 230 V ~50 Hz

1 Temperatura massima raggiunta nella biancheria nel lavaggio principale.

2 Opzione *Breve* attivata

3 Programma 20 °C per biancheria in cotone poco sporca

Durante i test di confronto il dosaggio TwinDos deve essere disattivato.

Avvertenza per i clienti

I dati relativi al consumo possono divergere dai valori indicati a seconda della pressione dell'acqua, della durezza dell'acqua, della temperatura di afflusso dell'acqua, della temperatura ambiente, del tipo e della quantità di biancheria, delle oscillazioni nella tensione di rete, dell'allacciamento elettrico e delle opzioni attivate.

Confronto tra allacciamento acqua fredda e acqua calda

Programmi	Carico kg	Acqua fredda			Acqua calda 55 °C*		
		Energia kWh	Acqua litri	Durata ore:min	Energia kWh	Acqua litri	Durata ore:min
Cotone	9,0	1,45	65	2:29	0,50	61	2:24
Lava/Indossa	4,0	0,65	57	1:59	0,35	51	1:54

* Nelle impostazioni è programmato Afflusso acqua con la selezione Acq. calda  + .
I dati indicati nella tabella si applicano all'allacciamento elettrico 230 V ~50 Hz

Impostazioni

Dal menù Impostazioni è possibile adattare i parametri della lavatrice alle proprie esigenze.

Le impostazioni possono essere modificate in qualsiasi momento.

Accedere alle impostazioni

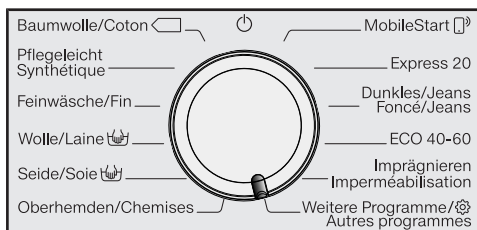

- Ruotare il selettore programmi su *Altri programmi*.



- Sfiocare i tasti sensore ∇/\wedge , fino a quando nel display compare:



- Confermare con il tasto sensore *OK*.



A questo punto ci si trova nel sottomenù *Impostazioni*.

Selezionare le impostazioni

- Sfiocare i tasti sensore ∇/\wedge , fino a quando l'impostazione desiderata viene visualizzata nel display.
- Il tasto sensore ∇ sposta l'elenco delle voci selezionabili verso il basso.
- Il tasto sensore \wedge sposta l'elenco delle voci selezionabili verso l'alto.
- Sfiocare il sensore *OK* per elaborare l'impostazione visualizzata.

Elaborare l'impostazione

- Sfiocando i tasti sensore ∇/\wedge vengono visualizzate diverse possibilità di scelta delle impostazioni.

La selezione impostata è contrassegnata da un segno di spunta \checkmark .

- Quando nel display viene visualizzata la scelta desiderata, sfiorare il sensore *OK* per attivarla.

Terminare le impostazioni

- Ruotare il selettore programmi.

Lingua

Le indicazioni sul display possono essere visualizzate in diverse lingue.

La bandierina  dopo la parola Lingua serve come punto di riferimento qualora fosse impostata una lingua che non si conosce.

La lingua selezionata viene salvata.

TwinDos

È possibile stabilire il detersivo e le quantità di dosaggio utilizzati e verificare il livello di riempimento delle cartucce del detersivo UltraPhase 1 e UltraPhase 2.

Modif.quant.dosaggio

I valori impostati per il dosaggio del detersivo dalle vaschette ① e ② sono verificabili e modificabili.

Verifica riempimento

Questa funzione è disponibile solo se vengono utilizzati UltraPhase 1 e 2.

Il livello di riempimento viene indicato mediante un diagramma a barre.

L'indicazione funziona correttamente solo se vengono rispettate le seguenti condizioni:

1. Sono state inserite nuove cartucce (piene).
2. Le cartucce non devono essere rimosse dalla lavatrice.

Seleziona detersivo

Se si desidera dosare altre sostanze diverse da UltraPhase 1 e 2 utilizzando la funzione TwinDos, è necessario utilizzare i contenitori vuoti TwinDos (accessori acquistabili).

L'utilizzo di UltraPhase 1 e 2 è possibile solo nel pacchetto. Per questo motivo, selezionando un'altra sostanza, l'impostazione dell'altra vaschetta viene automaticamente cancellata.

È possibile utilizzare le seguenti sostanze:

- Deters. universale
- Deter. capi delicati
- Det.capi delic./lana
- Ammorbidente
- Nessun prodotto

Osservare le indicazioni di dosaggio del produttore riportate sulla confezione del detersivo.

- Inserire la quantità di dosaggio corrispondente alla sostanza selezionata. Il display conduce alle diverse impostazioni.

Consiglio: In caso di selezione di Nessun prodotto, la relativa vaschetta per la funzione TwinDos viene disattivata.

Impostazioni

Grado di sporco

Potete stabilire il grado di sporco da preimpostare con il sensore .

Selezione:

- leggero
- normale (Impostazione di serie)
- intenso

Volume segn. acust.

Il segnale acustico indica la fine del programma. Il segnale acustico può essere impostato più alto o più basso.

Selezione

- off
- ■ □ □ □ □ □ □ □ (basso)
- ■ ■ ■ ■ ■ ■ ■ ■ (alto) (impostazione di serie)

Acustica tasti

Lo sfioramento dei tasti sensore viene confermato con un segnale acustico.

Selezione

- off
- ■ □ □ □ □ □ □ □ (basso)
- ■ ■ ■ ■ ■ ■ ■ ■ (Impostazione di serie)
- ■ ■ ■ ■ ■ ■ ■ ■ (alto)

Benvenuto

È possibile impostare il volume del suono di saluto tasti su sette diversi livelli.

Selezione

- off
- ■ □ □ □ □ □ □ □ (basso)
- ■ ■ ■ ■ □ □ □ □ (Impostazione di serie)
- ■ ■ ■ ■ ■ ■ ■ ■ (alto)

Consumi

Qui è possibile visualizzare i dati memorizzati sul consumo energetico e idrico.

Selezione

- Ultimo programma
Indicazione del consumo dell'ultimo programma di lavaggio effettuato.
- Consumi complessivi
Indicazione congiunta del consumo energetico e idrico degli ultimi programmi.
- Reset
L'indicazione congiunta del consumo energetico e idrico viene resettata su 0.

Codice PIN

Con il codice PIN è possibile proteggere la lavatrice dall'utilizzo da parte di terzi.

Selezione

- attivare
Con codice PIN attivato, dopo l'attivazione occorre inserire il codice PIN per poter utilizzare la lavatrice. Il codice PIN attribuito di serie è 125.
- modificare
È possibile impostare un nuovo codice PIN di tre cifre.



Non dimenticare il nuovo codice PIN assegnato.

Senza codice PIN la lavatrice può essere riattivata solo dall'assistenza tecnica Miele.

Annotarsi il nuovo codice PIN.

- disattivare
La lavatrice dovrebbe ora funzionare anche senza immissione del codice PIN. Viene visualizzato solo se il codice PIN è stato precedentemente attivato.

Unità temperatura

Le indicazioni della temperatura sono in °C/Celsius o in °F/Fahrenheit.

Di serie sono attivi i °C/Celsius.

Luminosità

È possibile regolare la luminosità del display, dei tasti sensore e dei tasti sensor illuminati parzialmente.

Selezione

- Display
Comanda la luminosità del display.
 - ■■■■■■■■ (scuro)
 - ■■■■■■■■ (chiaro) (impostazione di serie)
- Tasti attivi
Comanda la luminosità dei tasti sensore attivati.
 - ■■■■■■■■ (scuro)
 - ■■■■■■■■ (Impostazione di serie)
 - ■■■■■■■■ (chiaro)
- Tasti non attivi
Comanda la luminosità dei tasti sensore attivabili.
 - ■■■■■■■■ (scuro)
 - ■■■■■■■■ (Impostazione di serie)
 - ■■■■■■■■ (chiaro)

Consiglio: Esiste una forte differenza di luminosità tra i tasti sensore attivati e a illuminazione ridotta. Una maggiore differenza di luminosità facilita l'uso.

Impostazioni

Visual.spegn. display

Per il risparmio energetico l'illuminazione del display e dei tasti sensori si disattiva. Il sensore Start/Aggiungere biancheria lampeggia lentamente.

Selezione

- on(impostazione di serie)
La luce si spegne dopo 10 minuti.
- on (eccetto progr.)
L'illuminazione resta attiva durante lo svolgimento del programma. 10 minuti dopo il termine del programma l'illuminazione si spegne.
- off
L'illuminazione resta accesa.

Info programma

È possibile scegliere quali informazioni visualizzare brevemente nel display una volta selezionato il programma.

Selezione

- Nome programma
Il display mostra il nome del programma per pochi secondi.
- Nome progr./car. (Impostazione di serie)
Il display mostra per pochi secondi il nome del programma e la capacità massima di carico.
- off
Subito dopo la scelta del programma, il display mostra la schermata di base con la temperatura, il numero di giri e la durata del programma.

Memory

Dopo l'avvio del programma, la lavatrice memorizza le ultime impostazioni selezionate di un programma di lavaggio (temperatura, numero di giri e alcune opzioni).



Quando si selezionerà di nuovo quel programma, la lavatrice riproporrà i parametri salvati.

Di serie Memory è disattivato.

Afflusso acqua

È possibile programmare 6 diverse opzioni di scelta per l'afflusso d'acqua.

Selezione

- Acqua fredda (Impostazione di serie)
Utilizzo esclusivamente di acqua fredda
- Acqua calda 
Con una temperatura di lavaggio superiore a 30 °C, per la biancheria principale si raggiunge la temperatura grazie al mix di acqua fredda e calda.
- Acq. calda  + 
Con una temperatura di lavaggio superiore a 30 °C, per la biancheria principale si raggiunge la temperatura grazie al mix di acqua fredda e calda. Inoltre, si utilizza acqua calda anche durante il risciacquo. L'acqua calda permette di ottenere un risultato di risciacquo migliore rispetto all'acqua fredda. Il consumo di acqua durante il risciacquo si riduce del 10 % circa.

- Acqua addolcita

Un dolcificatore d'acqua esterno genera acqua dolce. L'utilizzo dei detersivi a base di sapone è possibile e contribuisce a evitare la formazione di calcare nella lavatrice.

- Acqua piovana

Se la durezza del tipo di acqua alternativa è inferiore alla durezza dell'acqua potabile si consiglia questa impostazione. Ridurre il consumo di detersivo aiuta a tutelare l'ambiente.

- Acqua di fonte

Se la durezza del tipo di acqua alternativa è superiore alla durezza dell'acqua potabile si consiglia questa impostazione. Ciò riduce la formazione di calcare nella lavatrice.

In caso di programmazione errata possono verificarsi danni ai capi (ad es. se la selezione programmata è acqua piovana e il tubo di afflusso è collegato all'acqua calda).

Considerare che la selezione programmata deve essere compatibile con il tipo di collegamento idrico.

Attenersi ai requisiti in materia di qualità dell'acqua riportati al capitolo "Installazione", voce "Afflusso acqua".

Prolung. prelav. Cot.

Per esigenze particolari del prelavaggio è possibile prolungare la durata di 25 minuti.

Selezione

- standard (Impostazione di serie)

La durata del prelavaggio è di 25 minuti.

- + 6 min.

La durata del prelavaggio è di 31 minuti.

- + 9 min.

La durata del prelavaggio è di 34 minuti.

- + 12 min.

La durata del prelavaggio è di 37 minuti.

Durata ammollo

È possibile impostare la durata del tempo di ammollo scegliendo in un intervallo compreso tra 30 minuti e 6 ore.

È possibile selezionare una durata in scatti di 30 minuti. Selezionando l'opzione *Ammollo* viene eseguito il tempo selezionato.

Di serie è impostata una durata di 0:30 ore.

Impostazioni

Ciclo più delicato

Attivata la funzione Ciclo più delicato, la movimentazione del cestello viene ridotta. Capi solo leggermente sporchi vengono così trattati in maniera più delicata.

La funzione Ciclo più delicato è attivabile per i programmi *Cotone* e *Lava/In-dossa*.

Di serie la funzione Ciclo più delicato è disattivata.

Riduzione temperat.

In luoghi in altitudine l'acqua ha un punto di ebollizione più basso. Miele consiglia di attivare la riduzione della temperatura a partire da un'altezza di 2000 m per evitare la "bollitura dell'acqua". La temperatura massima viene abbassata a 80 °C anche se viene selezionata una temperatura più alta.

Di serie la riduzione della temperatura è disattivata.

+Acqua

È possibile selezionare quale funzione si cela dietro l'opzione *+Acqua*.

Selezione

- più acqua (Impostazione di serie)
Il livello dell'acqua (più acqua) viene aumentato in fase di lavaggio e di risciacquo
- Risciacquo aggiunt.
Viene effettuato un ulteriore risciacquo
- più acqua+risc.agg.
Un aumento del livello dell'acqua durante il lavaggio e il risciacquo e un risciacquo aggiuntivo

Livello +Acqua

È possibile aumentare il livello dell'acqua dell'opzione *+Acqua* a quattro livelli.

Livelli

- standard (Impostazione di serie)
- + ◊
- + ◊◊
- + ◊◊◊

Max liv. risciacquo

Importante per i soggetti allergici si ottiene un buon risultato di risciacquo.

Nei cicli di risciacquo il livello dell'acqua viene impostato sul valore massimo. Il consumo di acqua aumenta.

Di serie il livello massimo di risciacquo è disattivato.

Raffreddam. liscivia

Al termine del lavaggio principale, nel cestello affluisce dell'acqua fresca per raffreddare la liscivia.

Il raffreddamento della liscivia viene effettuato con il programma *Cotone* se è stata impostata una temperatura uguale o superiore a 70 °C.

Si consiglia di procedere al raffreddamento della liscivia:

- quando il tubo di scarico è installato in un lavandino o un lavello, al fine di prevenire il rischio di bruciature
- se i tubi di scarico non sono conformi alla norma DIN 1986.

Di serie il raffreddamento della liscivia è disattivato.

Bassa press. idrica

Con una pressione dell'acqua inferiore a 100 kPa (1 bar), la lavatrice interrompe il programma con una segnalazione di errore *Afflusso acqua* v. .

Se la pressione idrica in loco non può essere aumentata, la funzione attivata impedisce l'interruzione del programma.

Di serie la pressione bassa dell'acqua è disattivata.

Fase anti piega

La fase anti piega riduce la formazione di pieghe al termine del programma.

Al termine del programma il cestello continua a ruotare per altri 30 minuti. È possibile sbloccare e aprire lo sportello della lavatrice in qualsiasi momento sfiorando il sensore *Start/Aggiungere biancheria*.

Di serie la fase anti piega è attivata.

Impostazioni

Miele@home

Comandate la connessione della vostra lavatrice con la rete WLAN domestica.

Nel sottomenù possono comparire i seguenti punti:

Connettere

Questa segnalazione viene visualizzata solo se la lavatrice non è ancora collegata a una rete WLAN.

La modalità di installazione è contenuta nel capitolo "Prima messa in funzione".

Disattivare (visibile con Miele@home attivata)

Miele@home resta impostata, mentre la funzione WLAN viene disattivata.

Attivare (visibile con Miele@home disattivata)

La funzione WLAN viene riattivata.

Stato connessione (visibile con Miele@home attivata)

Vengono visualizzati i seguenti valori:

- qualità di ricezione WLAN
- nome rete
- indirizzo IP

Connettere di nuovo (visibile se installata)

Ripristina la registrazione WLAN (rete) per eseguire subito una nuova installazione.

Resettare (visibile se installata)

- La WLAN si disattiva.
- La connessione WLAN viene ripristinata all'impostazione di serie.

Resettare la configurazione di rete quando si smaltisce la lavatrice, la si vende o si mette in funzione una lavatrice usata. Solo così è garantito che tutti i dati personali siano stati rimossi e che il proprietario precedente non possa più accedere alla lavatrice.

Per riutilizzare Miele@home è necessario effettuare una nuova connessione.

Comando remoto

L'impostazione **Comando remoto** è visibile solo se l'impostazione **Miele@home** è stata configurata e se è attiva.

Se è stata installata l'app Miele su terminale mobile, è possibile visualizzare lo stato della lavatrice ovunque ci si trovi, avviarla in remoto e comandarla a distanza mediante il programma *MobileStart*.

È possibile disattivare l'impostazione **Comando remoto** si desidera utilizzare la lavatrice con il proprio terminale mobile.

Un'interruzione di programma è possibile anche tramite app se **Comando remoto** non è attivato.

Mediante il tasto “**Posticipo avvio**” impostare un intervallo entro il quale si desidera far partire la lavatrice e avviare il posticipo avvio (vedere capitolo “**Posticipo avvio/SmartStart**”).

La lavatrice viene avviata entro il tempo immesso tramite un segnale inviato da voi.

Se non viene inviato alcun segnale di avvio entro il tempo massimo impostato, la lavatrice parte automaticamente.

Di serie il comando remoto è attivo.

SmartGrid

L'impostazione **SmartGrid** è visibile solo se l'impostazione **Miele@home** è stata configurata e se è attiva.

È possibile far avviare la lavatrice da remoto in automatico in un lasso di tempo.

Se è stata attivata **SmartGrid**, il sensore *Posticipo avvio* ha una nuova funzione. Mediante il tasto “**Posticipo avvio**” è possibile impostare **SmartStart**. La lavatrice viene avviata entro il tempo immesso tramite un segnale inviato dall'esterno. Se non viene inviato alcun segnale di avvio dall'esterno entro il tempo massimo impostato, la lavatrice parte in automatico (v. cap. “**Posticipo avvio**”).

Di serie **SmartGrid** è disattivato.

Impostazioni

RemoteUpdate

La voce del menù RemoteUpdate viene visualizzata ed è selezionabile solo se i presupposti per l'utilizzo di Miele@home sono soddisfatti (v. capitolo "Prima messa in funzione", voce "Miele@home").

Tramite RemoteUpdate è possibile aggiornare il software della lavatrice. Se è disponibile un aggiornamento per la lavatrice, viene scaricato automaticamente dalla lavatrice. L'installazione di un aggiornamento non avviene in automatico, ma deve essere avviata manualmente dall'utente.

Se non si installa un aggiornamento, si può utilizzare la lavatrice come di consueto. Miele consiglia tuttavia di installare gli aggiornamenti.

Attivazione/disattivazione

RemoteUpdate è attivato di serie. Un aggiornamento disponibile viene scaricato in automatico e deve essere avviato manualmente dall'utente.

Disattivare RemoteUpdate se si desidera che gli aggiornamenti non vengano scaricati automaticamente.

Avvio di RemoteUpdate

Le informazioni relative al contenuto di un aggiornamento sono integrate nella app Miele.

Se è disponibile un aggiornamento, sul display della lavatrice viene visualizzata una segnalazione.

È possibile installare l'aggiornamento subito o posticipare l'installazione a un momento successivo. La richiesta compare quando si riaccende la lavatrice.

Se non si desidera installare l'aggiornamento, disattivare RemoteUpdate.

L'aggiornamento può richiedere alcuni minuti.

Durante il RemoteUpdate prestare attenzione a quanto segue:

- Se non compare alcuna segnalazione non è disponibile alcun aggiornamento.
- Non è possibile annullare un aggiornamento installato.
- Non spegnere la lavatrice mentre è in corso l'aggiornamento. Altrimenti l'aggiornamento verrà interrotto e non installato.
- Alcuni aggiornamenti del software possono essere eseguiti solo dall'assistenza tecnica Miele.

Diritti d'autore e licenze per il modulo di comunicazione

Per l'uso e la gestione del modulo di comunicazione, Miele utilizza software propri o di terzi non soggetti ad una cosiddetta condizione di licenza Open Source. Questi software/componenti software sono protetti dal diritto d'autore. I diritti derivanti dal diritto d'autore di Miele e di terzi vanno rispettati.

Inoltre, il presente modulo di comunicazione contiene componenti software che vengono trasmessi alle condizioni di licenza Open Source. È possibile consultare i componenti Open Source, i rispettivi avvisi di copyright, le copie delle condizioni di licenza di volta in volta in vigore, nonché eventuali ulteriori informazioni, in locale tramite IP mediante un web browser (*<http://<indirizzo ip>/Licenses>*). Le disposizioni in materia di responsabilità e garanzia ivi contenute delle condizioni di licenza Open Source si intendono valide soltanto in rapporto ai titolari dei rispettivi diritti.

Prodotti per il lavaggio e la cura

Per questa lavatrice si ricevono detersivo, prodotti per la cura dei tessuti, additivi e prodotti per la cura della macchina. Tutti i prodotti sono concepiti per le lavatrici Miele.

È possibile ordinare questi e altri prodotti sul sito www.shop.miele.com, presso il servizio di assistenza tecnica Miele oppure un rivenditore specializzato Miele.

Detersivo

Miele UltraPhase 1 e 2

- 2 detersivi combinati per capi bianchi e colorati
- Per colori brillanti e un bianco immacolato
- Eccellente potere smacchiante anche a basse temperature

UltraPhase 1 e 2 Sensitive di Miele

- 2 detersivi combinati per capi bianchi e colorati
- Senza profumi né coloranti, alta tollerabilità cutanea
- Compatibilità ambientale elevata, confermata da Nordic Swan
- Eccellente potere smacchiante anche a basse temperature

UltraWhite (detersivo in polvere)

- I migliori risultati a 20/30/40/60/95 °C
- Bianco brillante grazie alla formula con ossigeno attivo
- Eccellente potere smacchiante anche a basse temperature

UltraColor (detersivo liquido)

- I migliori risultati di lavaggio a 20/30/40/60 °C
- Con speciale formula salvacolori per colori brillanti
- Eccellente potere smacchiante anche a basse temperature

UltraColor Sensitive (detersivo liquido)

- Per capi colorati, alta tollerabilità cutanea
- Senza profumi né coloranti
- Compatibilità ambientale elevata, confermata da Nordic Swan

Detersivo capi delicati WoolCare (detersivo liquido)

- Per lana, seta e tutti i delicati
- Detersivo speciale combinato a base di proteine del grano e componenti salvacolori
- I migliori risultati di lavaggio a 20/30/40/60 °C

Detersivo specifico

Questo detersivo specifico è disponibile in Caps per il pratico dosaggio singolo.

Caps Sport

- Per capi sintetici
- Neutralizza gli odori grazie a un componente assorbente
- Evita la formazione di cariche elettrostatiche nei capi
- Mantiene la forma e la traspirabilità dei tessuti sintetici

Caps DownCare

- Per capi in piuma
- Mantiene l'elasticità e la traspirabilità delle piume
- Lavaggio efficace e cura delicata grazie alla lanolina
- Le piume non perdono la forma e restano morbide

Caps WoolCare

- Detersivo per capi delicati e in lana
- Trattamento speciale delicato con le proteine del grano
- Tecnologia proteggifibre contro l'infeltrimento
- Formula salvacolore per un lavaggio delicato

Caps Outdoor

- Detersivo speciale per abbigliamento tecnico di alta qualità
- Protegge la membrana dell'abbigliamento tecnico di alta qualità
- Mantiene la forma e la traspirabilità dei tessuti sintetici
- Neutralizza gli odori grazie a un componente assorbente

Caps UltraDark

- Detersivo speciale per capi scuri e neri
- Formula salvacolore per un lavaggio delicato
- Effetto anti-pilling: protegge i capi dall'ingrignimento
- Per colori intensi e brillanti a lungo

Caps CottonRepair

- Detersivo speciale per capi in cotone
- Basta un solo lavaggio per rinnovare visibilmente i capi
- Speciale composizione Miele con tecnologia Novozymes
- Anti-pilling, per ritrovare colori intensi e brillanti
- Utilizzare max. 1–2 volte all'anno per tipo di tessuto

Caps SilkCare

- Detersivo per capi delicati e in seta
- Trattamento speciale con proteine della seta
- Preserva la superficie sinuosa dei capi in seta
- Lavaggio delicato per proteggere le fibre della seta

Prodotti per il lavaggio e la cura

Prodotti per la cura dei tessuti

Questo prodotto è disponibile in Caps per il pratico dosaggio singolo.

Cap ammorbidente

- Ammorbidente per un fresco profumo
- Purezza, fresco profumo e pulizia profonda
- Per biancheria soffice e vaporosa
- Evita la formazione di cariche elettrostatiche nei capi

Cap Impraprotect

- Impermeabilizzante per capi sportivi e impermeabili
- Protezione efficace contro umidità, vento e sporco
- Conserva la traspirazione dei capi

Additivo

L'additivo è disponibile in Cap per il pratico dosaggio singolo.

Cap Booster

- Rimuovimacchie ultraforte
- Tecnologia agli enzimi contro le macchie tenaci
- Per capi bianchi e colorati
- Per risultati di lavaggio eccellenti anche a basse temperature

Manutenzione della macchina

TwinDosCare

- Detersivo per il sistema di dosaggio TwinDos
- Da applicare prima di una pausa di utilizzo prolungata (almeno 2 mesi)
- Da applicare prima di un cambio prodotto

Prodotto decalcificante

- Elimina depositi ostinati di calcare
- Delicato grazie all'uso di acido citrico naturale
- Protegge le resistenze elettriche, il tamburo e altri componenti

IntenseClean

- Per la pulizia igienica nelle lavatrici
- Elimina grassi, batteri e i relativi odori
- Pulizia accurata

Compresse decalcificanti

- Dosaggio ridotto del detersivo in caso di acqua dura
- Meno residui di detersivo sui tessuti
- Meno sostanze chimiche nelle acque di scarico grazie al dosaggio ridotto di detersivo

Miele AG

Limmatstrasse 4
8957 Spreitenbach

Miele SA

Sous-Riette 23
1023 Crissier

Tel. 0848 848 048
www.miele.ch/contact

www.miele.ch

WWG 700-60 CH

it-CH

M.-Nr. 11 654 082 / 00