

## Brugsanvisning Dampstrygesystem

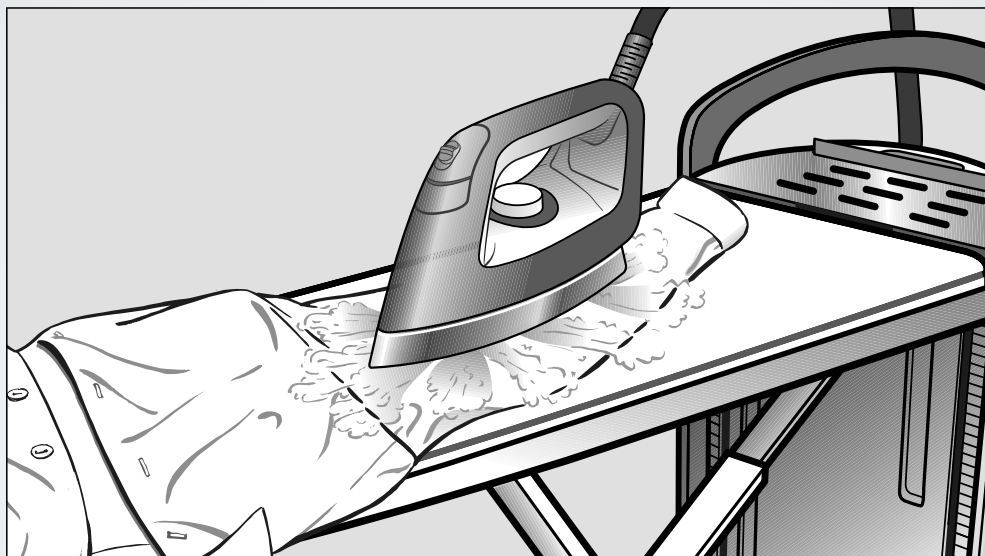

Læs venligst brugsanvisningen inden opstilling, installation og ibrugtagning for at undgå skader på personer og produkt.

## Bortskaffelse af emballagen

Emballagen er udformet til håndtering af produktet og beskytter det mod transportskader. Emballagematerialerne er valgt ud fra miljø- og affaldstekniske hensyn og kan generelt genbruges.

Genbrug af emballagematerialerne sparer råstoffer og mindsker affaldsproblemerne. Brug materialespecifikke indsamlings- og returneringsmuligheder for genbrugsmaterialer.

## Bortskaffelse af det gamle produkt

Gamle elektriske og elektroniske produkter indeholder stadig værdifulde materialer. De indeholder imidlertid også bestemte stoffer, blandinger og komponenter, som er nødvendige for deres funktion og sikkerhed. Hvis disse bortskaffes sammen med husholdningsaffaldet eller behandles forkert, kan de skade den menneskelige sundhed og miljøet. Bortskaf derfor ikke det gamle produkt med husholdningsaffaldet.



Aflever i stedet for det gamle produkt på nærmeste officielle opsamlingssted for elektriske og elektroniske produkter eller på kommunens genbrugsstation. Det er kundens eget ansvar at sørge for at fjerne eventuelle personrelaterede data fra det produkt, der skal bortskaffes. Du er lovmæssigt forpligtet til at fjerne brugte batterier og akkumulatører, der ikke er fast indkapslet i produktet, samt pærer, der kan fjernes uden at blive ødelagt. Aflever disse på et opsamlingssted/genbrugsstationen, hvor de kan indleveres uden omkostninger. Sørg for, at det gamle produkt opbevares utilgængeligt for børn, indtil det fjernes.

<b>Miljøbeskyttelse</b> .....	2
<b>Råd om sikkerhed og advarsler</b> .....	6
<b>Beskrivelse af dampstrygesystemet</b> .....	14
<b>Transport</b> .....	17
<b>Opstilling</b> .....	18
Højdeindstilling justeres .....	19
<b>Tilslutning</b> .....	21
Strygejern og dampslangeholder tages af .....	22
Dampslange tilsluttes .....	22
<b>Første ibrugtagning</b> .....	24
Vandhårdhed .....	24
Vandhårdhed findes ved hjælp af teststrimmel .....	24
Første ibrugtagning gennemføres .....	25
Dampstrygejernet tændes.....	25
Indstilling af sprog .....	25
Vandhårdhedstrin indstilles .....	26
Første ibrugtagning afsluttet .....	27
<b>Dampstrygesystemet tændes</b> .....	28
Dampstrygesystemet tændes .....	28
Vandbeholderen fyldes.....	29
Vandbeholderen tages ud .....	29
Vand påfyldes.....	29
Dampfremstilling .....	30
Vandkvaliteter .....	30
Strygetemperatur vælges .....	31
CoolDown-funktion .....	33
Auto-Off-funktion .....	33
<b>Strygning</b> .....	34
Strygejern .....	34
Strygning med damp.....	35
Strygning uden damp.....	36
Strygning med non-stick-sålen .....	36
Non-stick-sålen sættes på .....	36
Non-stick-sålen tages af .....	37

# Indhold

---

Aktivt strygebord .....	37
Sugefunktion .....	37
Blæsefunktion .....	37
Tænd/sluk-automatik .....	37
Memory-funktion .....	38
Opvarmet strygeflade .....	38
<b>Steamer</b> .....	39
Steamer tilsluttes .....	39
Steameren anvendes .....	41
Børstekrans .....	42
Børstekransen sættes på .....	42
Børstekransen tages af .....	42
<b>Dampstrygesystemet slukkes</b> .....	43
<b>Sammenklapning</b> .....	44
Strygebordet indstilles på laveste arbejds højde .....	44
Strygebordet klappes ind .....	45
Dampslangen trækkes af .....	46
Strygejernet sættes på plads .....	46
Steameren anbringes i opbevaringsrummet .....	46
Vandbeholderen tømmes .....	47
Dampstrygesystemet stilles på plads .....	47
<b>Rengøring og vedligeholdelse</b> .....	48
Automatisk skylning .....	48
Skylleprocessen forberedes .....	48
Restvandsskuffen tømmes .....	48
Afkalkning .....	49
Forvarsling om afkalkning .....	49
Afkalkning startes før tid .....	50
Afkalkningsproces .....	51
Kabinettet rengøres .....	58
Strygesålen rengøres .....	58
Strygebordsbetrækket rengøres eller udskiftes .....	59
Vandfilteret rengøres .....	60
<b>Ekstra tilbehør</b> .....	64
Tilbehør .....	64
Non-stick-sål .....	64
Strygebordsbetræk .....	64
Steamer .....	64

Plejeprodukter .....	65
Afkalkningstabs til dampstrygesystemet .....	65
<b>Småfejl udbedres</b> .....	66
Hvad nu, hvis .....	67
Displaymeldinger .....	72
<b>Miele Teknisk Service</b> .....	76
Miele Service .....	76
<b>Eltilslutning</b> .....	79
<b>Tekniske data</b> .....	80

## Råd om sikkerhed og advarsler

---

 Dette dampstrygesystem overholder de foreskrevne sikkerhedsbestemmelser. U hensigtsmæssig brug kan dog medføre skader på personer og ting.

Læs venligst brugsanvisningen, inden dampstrygesystemet tages i brug. Den indeholder vigtige oplysninger om sikkerhed, brug og vedligeholdelse af dampstrygesystemet. Derved beskyttes personer, og skader på dampstrygesystemet undgås.

Gem venligst brugsanvisningen, og giv den videre til en eventuel senere ejer af dampstrygesystemet.

### Retningslinjer vedrørende brugen

- ▶ Dette dampstrygesystem er beregnet til anvendelse i private husholdninger eller på lignende opstillingssteder.
- ▶ Dampstrygesystemet må kun anvendes til strygning af tekstiler, der ifølge vaskemærket er egnet til strygning.
- ▶ Dampstrygesystemet er udelukkende beregnet til brug i almindelig husholdning til de formål, der er beskrevet i brugsanvisningen. Det er ikke tilladt at anvende det til andre formål. Miele kan ikke gøres ansvarlig for skader opstået på grund af forkert brug eller betjening.
- ▶ Dette dampstrygesystem kan bruges af børn fra otte år og af personer med nedsatte fysiske, sensoriske eller mentale evner eller mangel på erfaring og viden, hvis de er under opsyn eller er blevet instrueret i sikker brug af dampstrygesystemet og forstår de deraf følgende farer. Børn må ikke lege med dampstrygesystemet. Rengøring og brugervedligeholdelse må ikke udføres af børn uden opsyn.
- ▶ Dampstrygesystemet er ikke beregnet til udendørs brug.

### Børn i huset

- ▶ Børn under 8 år må kun opholde sig i nærheden af dampstrygesystemet, hvis der holdes opsyn med dem.
- ▶ Børn på 8 år eller derover må kun bruge dampstrygesystemet uden opsyn, hvis de er informeret om dets funktioner, så de kan betjene det korrekt, og hvis de forstår de farer, der kan opstå ved forkert betjening.
- ▶ Børn må ikke rengøre eller vedligeholde dampstrygesystemet uden opsyn.
- ▶ Hold altid øje med børn, der opholder sig i nærheden af dampstrygesystemet. Lad dem aldrig lege med dampstrygesystemet.
- ▶ Sørg for, at børn under otte år ikke kan nå strygejern, dampslangen eller dampstrygesystemets nettilslutningsledning under brugen eller afkølingen.

Miele anbefaler, at børn først må betjene dampstrygesystemet uden opsyn, når de er 14 år.

- ▶ Risiko for kvælning! Børn kan under leg vikle sig ind i emballagemateriale (fx folier) eller trække det over hovedet og blive kvalt. Opbevar derfor emballagedele uden for børns rækkevidde.

# Råd om sikkerhed og advarsler

---

## Teknisk sikkerhed

▶ Kontroller dampstrygesystemet for ydre, synlige skader, inden det opstilles. Tag aldrig et beskadiget dampstrygesystem i brug, da det kan betyde fare for sikkerheden!

▶ Kontroller dampstrygesystemets strygejern for beskadigelser. Strygejernet må ikke anvendes, hvis det har været faldet ned, har synlige skader eller er utæt.

▶ Inden tilslutning bør dampstrygesystemets tilslutningsdata (spænding og frekvens), der fremgår af typeskiltet, ubetinget sammenlignes med strømtilførslen på stedet.

I tvivlstilfælde bør der rettes henvendelse til en elinstallatør. Ved tilslutning til en anden spænding end den, der står på typeskiltet, kan der opstå funktionsforstyrrelser eller skade på dampstrygesystemet.

▶ Tag altid dampstrygesystemets tilslutningsledning helt ud af opbevaringsrummet (forneden), og vikl den helt af.

▶ En beskadiget tilslutningsledning må kun udskiftes med en speciel ledning af samme type (kan bestilles ved henvendelse til vores kundescenter - kontaktinformation findes på omslaget). Af sikkerhedsmæssige grunde må ledningen kun udskiftes af Miele Service.

▶ Hvis der er tegn på beskadigelse af strygebetrækket, må dampstrygesystemet ikke tages i brug.

Det kan være farligt at anvende et beskadiget strygebetræk.

Tag ikke dampstrygesystemet i brug uden strygebetrækket.

Udskift altid strygebetrækket med en original reservedel.

▶ Dampstrygesystemets elsikkerhed kan kun garanteres, når der er etableret forskriftsmæssig jordforbindelse. Det er meget vigtigt, at denne grundlæggende sikkerhedsforanstaltning kontrolleres, og at installationerne i tvivlstilfælde gennemgås af en fagmand. Miele kan ikke gøres ansvarlig for skader, der er opstået på grund af manglende eller beskadiget jordforbindelse.



## Råd om sikkerhed og advarsler

---

- ▶ Tilslutning af dampstrygesystemet til elnettet må ikke ske ved hjælp af en multistikdåse eller en forlængerledning, da disse ikke giver den nødvendige sikkerhed (fx risiko for overophedning).
- ▶ Dampstrygesystemet opfylder alle sikkerhedskrav. Reparationer foretaget af ukyndige kan medføre uforudselig risiko for brugeren, og Miele kan ikke gøres ansvarlig for skader opstået som følge heraf. Reparationer bør kun foretages af en Miele-tekniker, da eventuelle efterfølgende skader ellers ikke er omfattet af Mieles garanti.
- ▶ Defekte dele må kun udskiftes med reservedele, der opfylder Miele-specifikationerne. Kun hvis dette overholdes, kan vi garantere, at de sikkerhedskrav, Miele stiller til sine produkter, opfyldes.

## Råd om sikkerhed og advarsler

---

- ▶ Dampstrygesystemet skal være afbrudt fra elnettet under installation, vedligeholdelse og reparation. Det er kun afbrudt fra elnettet, når en af følgende betingelser er opfyldt:
  - dampstrygesystemets stik er trukket ud af stikkontakten, eller
  - hovedafbryderen er slukket, eller
  - skruesikringen er skruet helt ud.
- ▶ Sikkerhedsudstyr og betjeningslementer på dampstrygesystemet må ikke beskadiges, fjernes eller ændres.
- ▶ Anvend kun dampstrygesystemet, når alle aftagelige afdækninger er monteret, således at der ikke er risiko for berøring af dampstrygesystemets strømførende dele eller dele, der bevæger sig.
- ▶ Der må ikke anbringes åbne beholdere med flydende væske på dampstrygesystemet.
- ▶ Hvis der konstateres flydende væsker på dampstrygesystemet, der er løbet ud fra beholdere eller spildt, skal tilslutningsledningen straks trækkes ud af stikket. Hvis væsken er trængt ind i dampstrygesystemet, må dampstrygesystemet ikke anvendes. Kontakt Miele Service.
- ▶ Dampstrygesystemet må ikke anvendes på ikke-stationære opstillingssteder (fx skibe).

## Den daglige brug

 Fare for forbrænding på grund af varme komponenter og damp.

Strygesålen og områderne rundt om strygejernnet samt steamerens dyser bliver meget varme under brug. Den udtrængende damp kan forårsage kraftige forbrændinger.

Undgå direkte berøring med den udtrængende damp, strygesålen og steamerens dyser.

Ret aldrig strygesålen og steameren mod andre personer, dyr eller elektriske apparater.

- ▶ Dette dampstrygesystem er kun beregnet til husholdningsmæssig brug og ikke til erhvervmæssige formål.
- ▶ Brug ikke højtryksspuler eller vandslange til rengøring af dampstrygesystemet.
- ▶ Rengør kun dampstrygesystemet i afkølet tilstand.
- ▶ Der er fare for at komme i klemme. Tag ved opstilling og sammenklapning og ved højdeindstilling af dampstrygesystemet ikke fat mellem de bevægelige dele.
- ▶ Opstil kun dampstrygesystemet på en lige og bæredygtig flade. Tag kun dampstrygesystemet i brug, når det er opstillet. Strygejernnet må kun anvendes og stilles på en lige og stabil overflade.
- ▶ Til strygning skal dampstrygesystemet være opstillet. Steameren kan også anvendes, når dampstrygesystemet ikke er opstillet.
- ▶ Den udrullede nettilslutningsledning skal føres således, at der ikke er risiko for at snuble i den.
- ▶ I opvarmet tilstand er der risiko for forbrænding ved berøring af strygejernets sål eller steamerens dyser. Dette vises med advarselstegnet "Advarsel om varm overflade" () på strygejernnet.

## Råd om sikkerhed og advarsler

---

- ▶ Anvend **aldrig** kun demineraliseret (fx destilleret, batteri-) vand til fyldning af vandbeholderen, da dette kan medføre funktionsforstyrrelser på dampstrygesystemet.
- ▶ Anbring altid strygejern vandret på dampstrygesystemets frastillingsflade. Sørg for, at dampfunktionen er frakoblet, og at strygesålen ikke rager ud til nogen af siderne. Andre placeringer kan medføre brandfare!
- ▶ Risiko for forbrænding! Hvis strygejern står på frastillingsfladen i længere tid under brugen, bliver denne varm. Undgå direkte berøring af frastillingsfladen.
- ▶ Risiko for forbrænding! Ret aldrig strygejernets eller steamerens dampstråle eller dampdyser direkte mod personer, dyr eller elektriske apparater.
- ▶ Risiko for forbrænding! Ret heller aldrig dampstrålen mod legemsdele dækket af tøj! Tøjet øger risikoen for forbrænding af huden.
- ▶ Sluk dampstrygesystemet, inden stikket trækkes ud.
- ▶ Træk ikke i nettilslutningsledningen, når stikket skal trækkes ud, men tag fat i selve stikket.
- ▶ Lad aldrig det driftsklare dampstrygesystem være uden opsyn. Træk netstikket ud, når dampstrygesystemet forlades.
- ▶ Undgå at berøre nettilslutningsledningen og dampslangen med den opvarmede strygesål. Risiko for beskadigelse.
- ▶ Under afkalkning må strygejern eller steameren ikke tilsluttes dampstrygesystemet.
- ▶ Strygejern må **ikke** være tilsluttet, når det anbringes i opbevaringsrummet. Der kan opstå beskadigelser på dampstrygesystemet.
- ▶ Brug ikke restvandsskuffen til opbevaring af tilbehør eller lignende. Restvandsskuffen er kun beregnet til optagelse af vand.

## Råd om sikkerhed og advarsler

---

- ▶ Stik ikke genstande ind i dampstrygesystemets forskellige åbninger. Tag ikke dampstrygesystemet i brug, hvis en åbning er blokeret.
- ▶ Hæng ikke tøj på det sammenklappede dampstrygesystem. Der er risiko for, at dampstrygesystemet kan vælte.
- ▶ Undgå at stryge hen over særligt hårde eller skarpe elementer, da dette kan efterlade spor på strygesålen.
- ▶ Opstil aldrig dampstrygesystemet i nærheden af benzin, petroleum eller andre letantændelige stoffer. Risiko for brand og eksplosion!
- ▶ Brug kun dampstrygesystemet indendørs ved omgivelsestemperaturer mellem 10 °C og 40 °C.

Temperaturer omkring frysepunktet, kraftig varme og fugtighed påvirker dampstrygesystemets funktion.

- ▶ Opstil ikke dampstrygesystemet i rum, hvor der er risiko for frost. Hvis vand i vandbeholderen, dampfremstilleren eller dampslangen fryser til is, kan det medføre beskadigelser.

### Brug af tilbehør

- ▶ Der må kun monteres tilbehør, der udtrykkeligt er godkendt af Miele. Hvis andre dele monteres, bortfalder kravene om garanti og/eller produktansvar.

## Beskrivelse af dampstrygesystemet

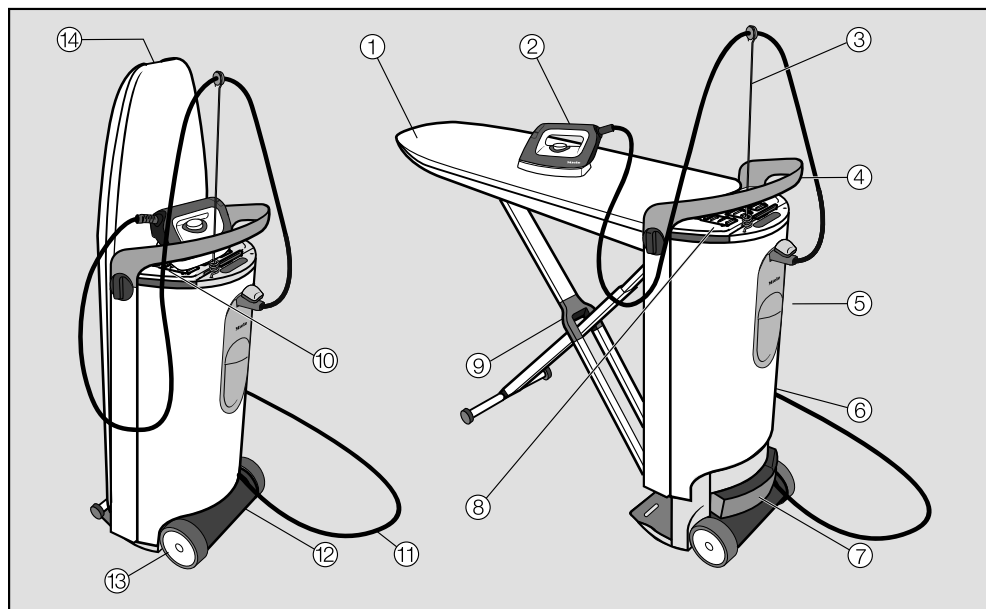

- ① Strygebord
- ② Strygejern med dampslange
- ③ Dampslangeholder
- ④ Greb
- ⑤ Vandbeholder
- ⑥ Tower
- ⑦ Restvandsskuffe
- ⑧ Opbevaringsrum (øverst)  
Til strygejernet
- ⑨ X-stel til strygebordet
- ⑩ Frastillingsflade til strygejern
- ⑪ Tilslutningsledning
- ⑫ Opbevaringsrum (nederst)  
Til tilslutningsledning, steamer\* og  
non-stick-sål
- ⑬ Hjul
- ⑭ Udløserhåndtag  
Til opstilling af dampstrygesystemet

\* standardtilbehør til dampstrygesystem B 4847 og ekstra tilbehør til dampstrygesystem B 4312 og B 4826.

## Beskrivelse af dampstrygesystemet

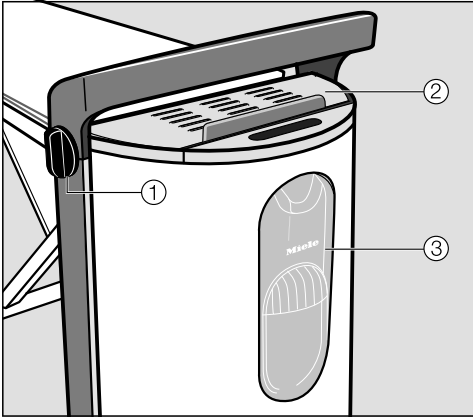

Tower

- ① Drejeknap til højdeindstilling og sammenklapning
- ② Frastillingsflade til strygejern
- ③ Damptilslutning

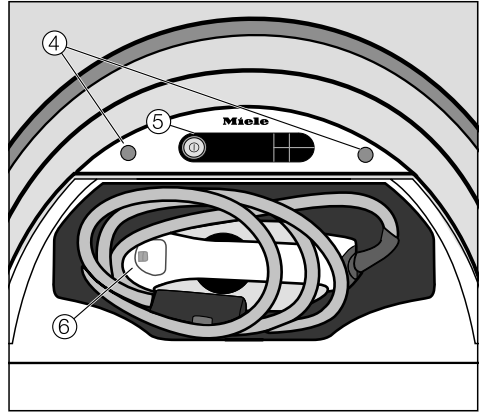

Tower (set fra fronten) med åbnet opbevaringsrum (foroven)

- ④ Holdere til dampslangeholderen
- ⑤ Betjeningspanel
- ⑥ Strygejern med dampslange

# Beskrivelse af dampstrygesystemet

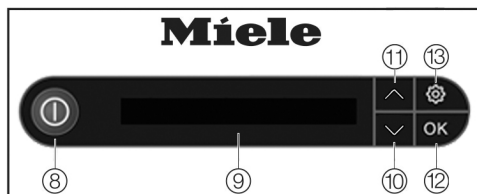

Betjeningspanel på toweret

- ⑧ Tænd/Sluk-tast Til tænd/sluk af dampstrygesystemet.
- ⑨ Display Viser meldinger og opfordringer til handling.
- ⑩ Piletast Lyser, når der er flere valgmuligheder, eller hvis displayteksten fylder mere end én linje. Ruller nedad i listen med valgmuligheder eller reducerer værdier.
- ⑪ Piletast Lyser, når der er flere valgmuligheder, eller hvis displayteksten fylder mere end én linje. Ruller opad i listen med valgmuligheder eller øger værdier.
- ⑫ Tast OK Bekræfter valget eller vejledningen i displayet.
- ⑬ Tast Åbner indstillingsmenuen. I indstillingsmenuen kan sproget og vandhårdhedsstrinnet altid indstilles, eller afkalkningsprocessen kan startes.

Nogle meddelelser i displayet fylder flere linjer. Hele teksten kan læses ved tryk på piletasterne eller .

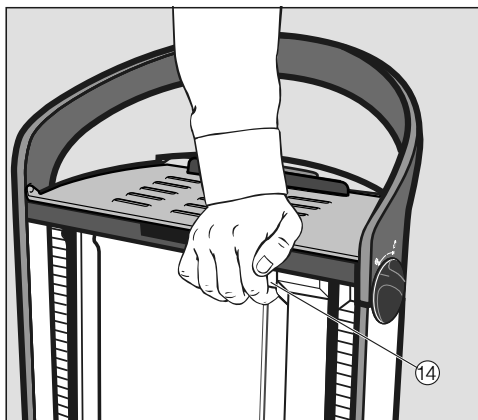

- ⑭ Tasten *Notentriegelung/Emergency Release* (Nøddudløser) Udløser dampstrygesystemet. Knappen er kun nødvendig i de tilfælde, hvor strygebordet ved opstilling eller sammenklapning ikke går helt i hak (se afsnittet Småfejl afhjælpes).



**⚠** Risiko for at komme til skade og beskadigelse ved opstillet strygebord.

Hvis dampstrygesystemet transporteres eller løftes, når det er opstillet, kan strygebordets lås løsnes.

Transporter altid kun dampstrygesystemet i sammenklappet tilstand.

Dampstrygesystemet er udstyret med to hjul. Dampstrygesystemet kan derfor trækkes eller skubbes på jævne belægninger, når det er klappet sammen.

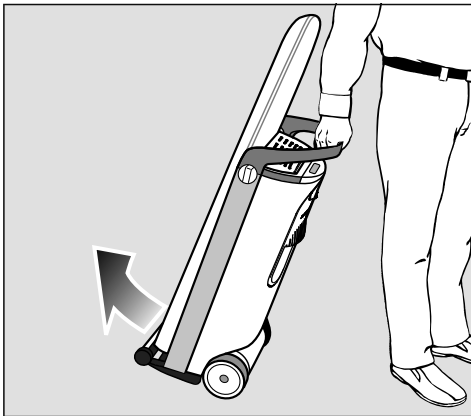

- Tag fat i grebet på dampstrygesystemet, og vip det lidt mod dig selv, indtil hjulene er fri.

På den måde kan dampstrygesystemet også trækkes hen over forhindringer som tæppekanter, dørtrin eller enkelte trin.

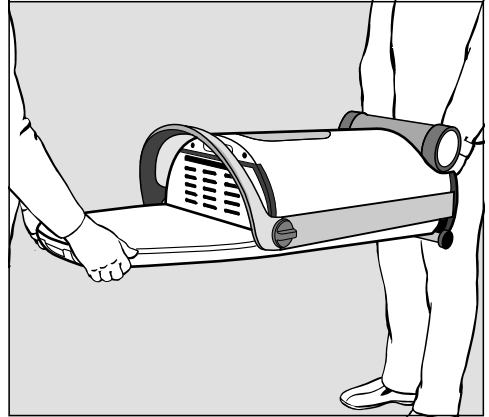

- Transport af dampstrygesystemet på trapper skal altid foretages af to personer. Strygebordet skal da altid være nederst.

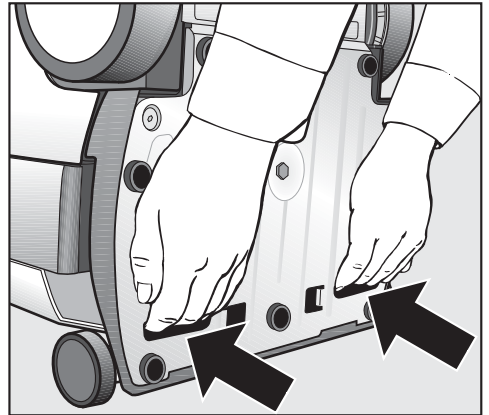

- Brug grebene på undersiden, når dampstrygesystemet skal transporteres.

## Opstilling

- Opstil dampstrygesystemet på opstillingsstedet.

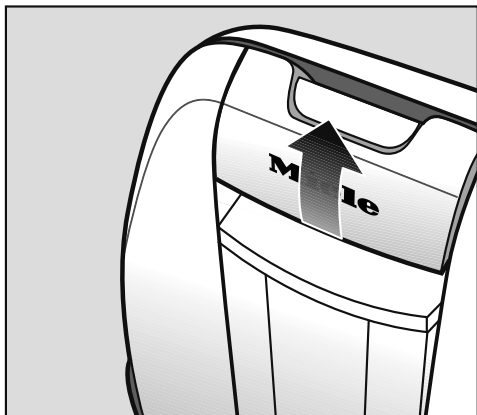

- Træk udløserhåndtaget opad med hånden.

Herved udløses strygebordet, og X-stellet klappes op.

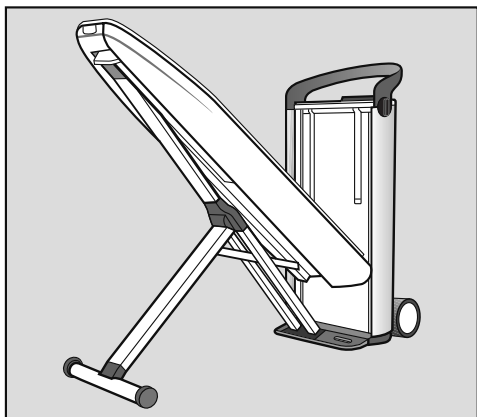

- Hold udløserhåndtaget opad, og klap strygebordet helt op til 45°-position.

Strygebordet holder sig selv i denne position.

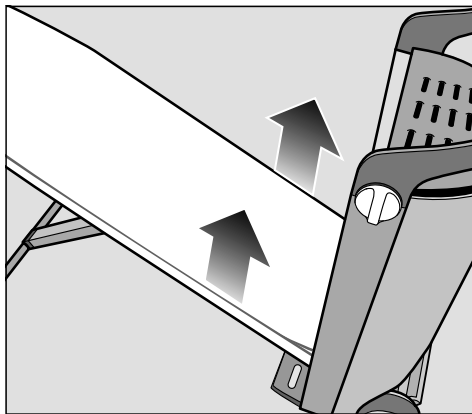

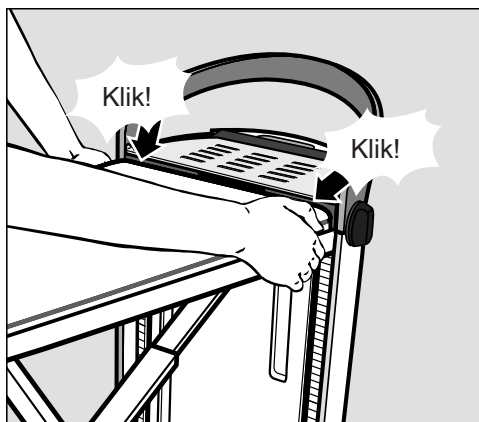

- Træk strygebordet opad i vandret position med begge hænder, indtil det går tydeligt i hak på begge sider af toweret.

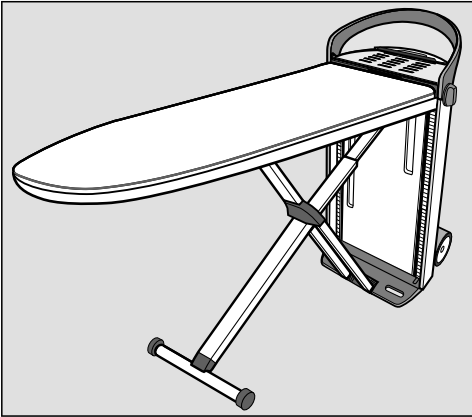

- Sørg for, at strygebordet går i hak i begge sider på toweret.

En forudsætning for, at højdeindstillingen og blæseren i strygebordet fungerer, er, at strygebordet er i hak i begge sider.



- Drej den ene af de to drejeknapper, der sidder på siden af grebet på toweret, hen på , til der mødes modstand. Hold drejeknappen fast i denne position.

Hermed er dampstrygesystemet klar til brug. Dette svarer til den laveste arbejdshøjde på ca. 83 cm.

## Højdeindstilling justeres

Dampstrygesystemet kan tilpasses din individuelle arbejdshøjde. Den maksimale arbejdshøjde er ca. 102 cm.

Pas på, at tilslutningsledningen ikke kommer i klemme under højdeindstillingen.

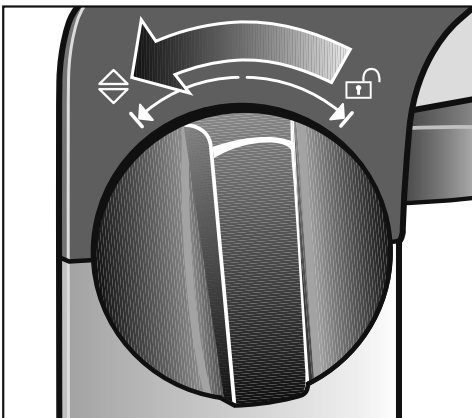

## Opstilling

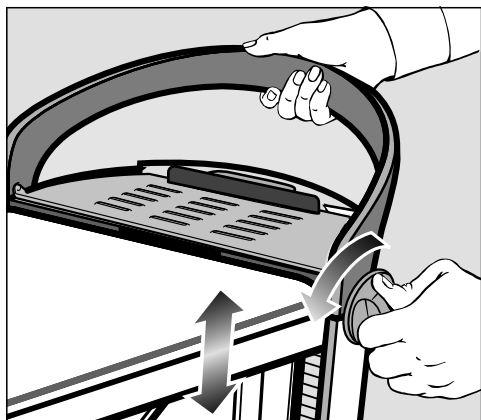

- Træk samtidigt grebet opad med den anden hånd, eller tryk det nedad.

Tryk aldrig på strygebordet, mens højdeindstillingen foretages.  
Foretag altid højdeindstillingen med grebet på toweret.

- Når din individuelle arbejdshøjde er nået, slippes drejeknappen.

Drejeknappen springer tilbage til den midterste position. Strygebordet holdes i den indstillede position.

Som ekstra stabilisering går strygebordet hørbart i hak ved belastning. Dermed er din valgte arbejdshøjde dobbelt sikret.

**Tip:** Indstil arbejdshøjden ca. i hoftehøjde, så du får en bekvem arbejdsstilling.

Dampstrygesystemet leveres med et stik godkendt i EU, som dog ikke må anvendes i en dansk installation, da dampstrygesystemet derved ikke jordforbindes iht. Stærkstrømsbekendtgørelsen. Læs venligst afsnittet Eltilslutning inden første ibrugtagning.

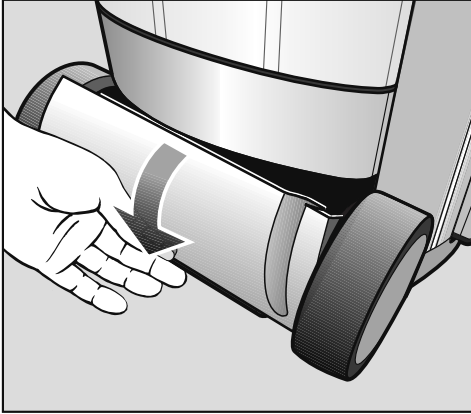

- Åbn opbevaringsrummet (forneden) ved at svinge låget nedad.

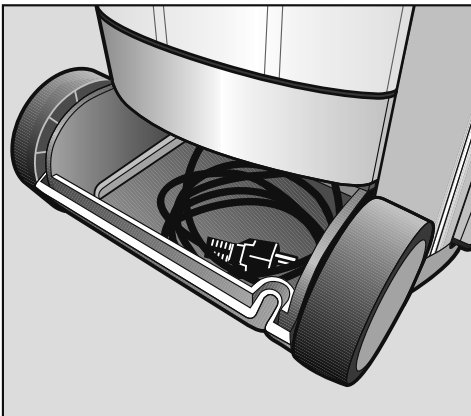

- Tag hele ledningen ud af opbevaringsrummet (forneden).
- Sæt det udskiftede stik ind i en stikkontakt med jordforbindelse (se afsnittet Eltilslutning).

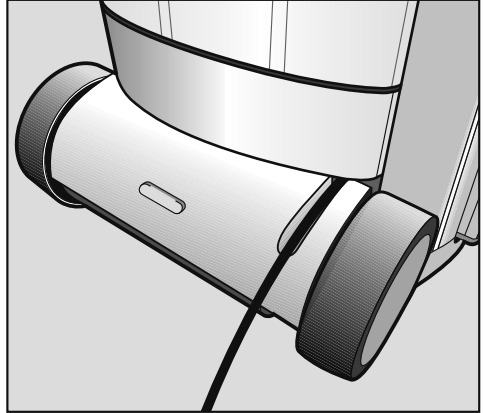

- Før ledningen gennem udskæringen i låget.
- Luk opbevaringsrummet (forneden).

Sørg for, at ledningen ikke kommer i klemme mellem låget og kabinettet eller mellem hjulet og toweret, når låget lukkes.

## Tilslutning

### Strygejern og dampslangeholder tages af

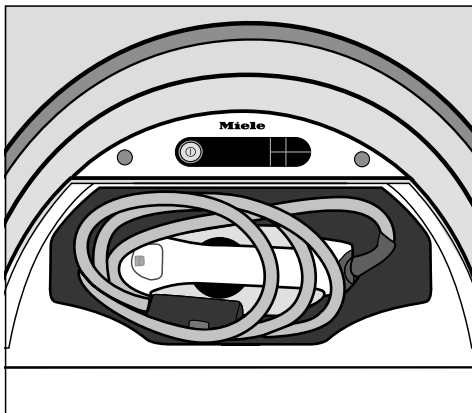

- Åbn låget til opbevaringsrummet (øverst) på toweret.
- Tag strygejernet ud.
- Luk opbevaringsrummet.

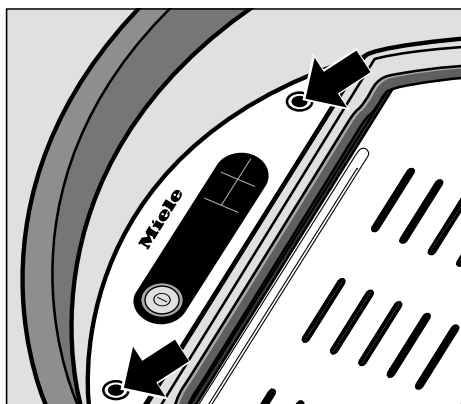

- Stik den medfølgende dampslangeholder ind i en af de dertil beregnede holdere.

**Tip:** Brug holderen på den side, du stryger fra.

Dampstrygesystemet er egnet til betjening af både højre- og venstrehåandede personer. Betjeningen er optimeret fra begge sider.

### Dampslange tilsluttes

- Klap dækslet på damptilslutningen opad.

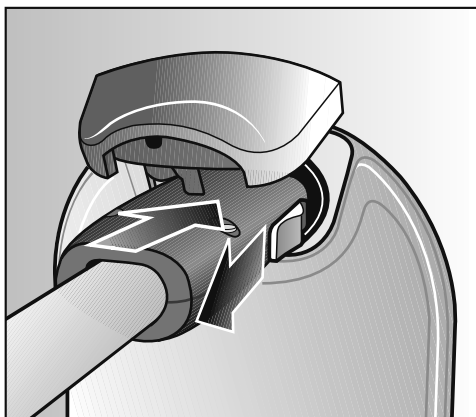

- Træk skyderen på dampslangens stik tilbage.
- Sæt stikket i damptilslutningen.
- Slip skyderen på stikket, når stikket er på plads i damptilslutningen.

Strygejernet er nu tilsluttet damptilslutningen.

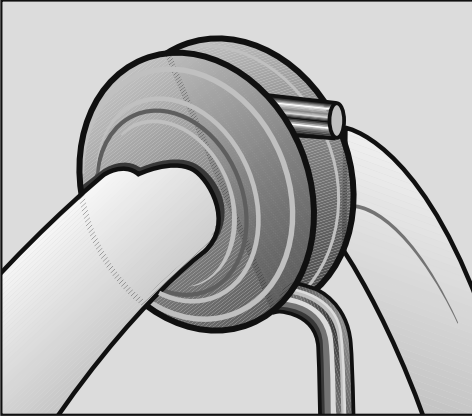

- Før dampslangen ind i dampslangeholderens gummiring.

Sørg for, at dampslangen sidder godt fast, og at den ikke er forvredet.

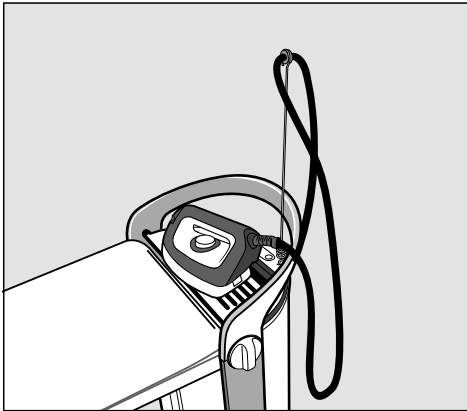

- For at undgå beskadigelser eller misfarvning af strygebetrækket skal du altid placere strygejernets på frastillingsfladen, før du starter strygningen og ved pauser i strygearbejdet.

⚠ Risiko for at vippe, hvis strygejernets stilles på højkant.  
Et strygejern, der er stillet på højkant, kan let vippe og falde ned.  
Stil altid strygejernets på frastillingsfladen med strygesålen nedad.

⚠ Risiko for forbrænding på grund af varm frastillingsflade.  
Frastillingsfladen bliver varm, når strygejernets har stået på det i længere tid.  
Undgå direkte berøring med frastillingsfladen.  
Hold kun i håndtaget på låget.

Det er vigtigt at slukke for den kontinuerlige dampfunktion, før dampstrygesystemet tændes, og inden du stiller strygejernets fra dig.  
Hvis den kontinuerlige dampfunktion ikke afsluttes, vises meddelelsen ⚠  
Frigør damp-tasten på displayet.  
Frigør i så fald tasten  ved at trykke skyderen på strygejernets fremad (se afsnittet Strygning).

Der kan dannes kondens på frastillingsfladen. Det påvirker ikke dampstrygesystemets funktion.

# Første ibrugtagning

- Fjern al emballage fra dampstrygesystemet (fx folien på toweret) inden første ibrugtagning.

## Vandhårdhed

For at dampstrygesystemet kan fungere upåklageligt og at symbolet for Afkalkning vises på det rigtige tidspunkt, skal dampstrygesystemet indstilles til områdets aktuelle vandhårdhedsgrad.

Vandhårdheden angiver, hvor meget kalk der er i vandet. Jo mere kalk, desto hårdere er vandet. Og jo hårdere vandet er, desto oftere skal dampstrygesystemet afkalkes.

Det lokale vandværk kan oplyse om vandhårdheden i området. Ofte kan denne oplysning også findes via internettet på det lokale vandværks hjemmeside.

Alternativt kan den omtrentlige vandhårdhed findes ved hjælp af den medleverede teststrimmel.

## Vandhårdhed findes ved hjælp af teststrimmel

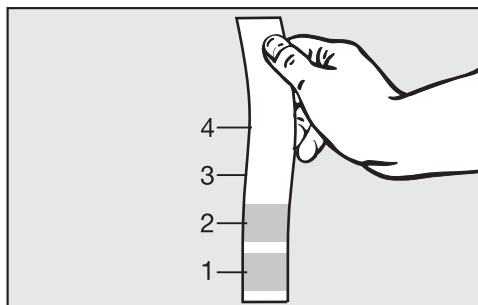

- Dyp teststrimlen ca. 1 sekund i vand.
- Træk teststrimlen op igen, og ryst vandet af den.

Efter ca. 1 minut kan vandhårdheden aflæses i følgende skema ud fra farven på strimlen:

Hårdhedsområde på teststrimlen

Teststrimmel	Vandhårdhed
4 grønne felter	< 3 °dH
1 rødt felt	> 4 °dH
2 røde felter	> 7 °dH
3 røde felter	> 14 °dH
4 røde felter	> 21 °dH

**Tip:** Ved et eventuelt servicebesøg vil det gøre det lettere for teknikeren, hvis han kender vandhårdheden. Noter derfor venligst vandets hårdhedsgrad her: ..... °dH



## Første ibrugtagning gennemføres

- Ved første ibrugtagning skal følgende trin gennemføres:

### Dampstrygejernet tændes



- Tryk på tasten **I** på betjeningspanelet på toweret.



Velkomstbilledet vises i nogle sekunder i displayet. Derefter føres man ved hjælp af displayet gennem følgende indstillinger:

### Indstilling af sprog



- Vælg den ønskede sprogindstilling med piletasterne **∨** og **∧**.



- Bekræft valget ved tryk på tasten **OK**.

Sprogindstillingen kan altid ændres via indstillingsmenuen (tast **⚙️**, menu-punkt **Sprog** **👉**).

# Første ibrugtagning

## Vandhårdhedsstrin indstilles



Displaymeldingen **i** Indstil vandhårdhed... skal først bekræftes ved tryk på OK-tasten, inden vandhårdhedsstrinnet kan indstilles.

I dampstrygesystemet indstilles vandhårdheden i trin fra 1-10.

Hvilket vandhårdhedsstrin der skal vælges, fremgår af følgende skema:

°dH	mmol/l	°f	Indstilling
1-4	0,2-0,7	2-7	Trin 1
5-7	0,9-1,3	9-13	Trin 2
8-11	1,4-2,0	14-20	Trin 3
12-15	2,2-2,7	22-27	Trin 4
16-20	2,9-3,6	29-36	Trin 5
21-25	3,8-4,5	38-45	Trin 6
26-30	4,7-5,4	47-54	Trin 7
31-36	5,6-6,5	56-65	Trin 8
37-45	6,7-8,1	67-81	Trin 9
46-70	8,3-12,6	83-126	Trin 10



- Vælg det aktuelle vandhårdhedsstrin ved hjælp af piletasterne  $\nabla$  og  $\blacktriangle$ .

**Tip:** Ved varierende vandhårdhed (fx 37 - 50 °dH) bør den højeste værdi (i dette tilfælde 50 °dH = Trin 10) altid indstilles.

Sørg for, at vandhårdhedsstrinnet indstilles rigtigt.

Ved forkert indstilling bortfalder kravet om garanti.

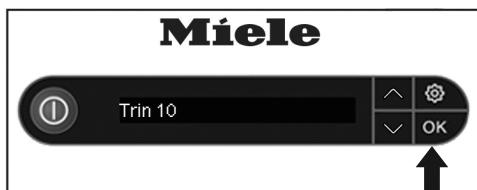

- Bekræft valget ved tryk på tasten OK.

Dampstrygesystemet er nu indstillet til den anførte vandhårdhed.

Vandhårdheden kan altid ændres via indstillingsmenuen (tast  $\text{⚙}$ , menu-punkt Vandhårdhed).

## Første ibrugtagning afsluttet

Hermed er indstillingerne for første ibrugtagning afsluttet. Meldingen **i** Første ibrugtagning afsluttet vises i displayet. Bekræft denne melding ved tryk på OK-tasten.

Som regel foretager dampstrygesystemet automatisk en skylleproces efter første ibrugtagning.

Dampstrygesystemet kan nu slukkes eller tages i brug.

Ved første ibrugtagning kan der opstå lugte under opvarmningsfasen. Disse forsvinder ved efterfølgende brug.

Ved brug af dampstrygesystemet kan der høres pumpe-, koge- og bankelyde. Dette er normale driftslyde og er ikke tegn på fejlfunktion.

# Dampstrygesystemet tændes

## Dampstrygesystemet tændes



- Tryk på tasten ① på betjeningspanelet på toweret for at tænde dampstrygesystemet.

Tasten ① lyser, og i displayet vises velkomstbilledet i nogle sekunder.

Hvis strygejernnet ikke er tilsluttet damptilslutningen, inden systemet tændes, vises meldingen **i** Forbind slangen i displayet. I så fald skal dampslangen stikkes ind i damptilslutningen (se afsnittet Tilslutning).

Hvis damp-tasten **⏏** på strygejernnet er låst, mens dampstrygesystemet tændes, vises meldingen **⚠** Frigør damp-tasten i displayet. Frigør i så fald damp-tasten ved at trykke skyderen på strygejernnet fremad (se afsnittet Strygning).

Derefter vises meldingen

**⋯** Opvarmningsfase i displayet. Dampstrygesystemet begynder at varme op. Under opvarmningsfasen kan der trænge lidt vanddamp ud af strygejernnet.

Så snart dampstrygejernnet er klar til brug, og der er damp til rådighed, vises dette med meldingen **⏏** Driftsklar i displayet.

Afhængig af driftstiden kan dampstrygesystemet foretage en automatisk skylning lige efter at være blevet tændt (se afsnittet Automatisk skylning) eller vise en opfordring til afkalkning (se afsnittet Afkalkning). Så længe en skylle- eller afkalkningsproces er i gang, kan dampstrygesystemet ikke anvendes til strygning.

## Vandbeholderen fyldes

Hvis vandbeholderen er tom, eller hvis den ikke er sat på plads i toweret, vises dette med meldingen  Fyld vandbeholder i displayet.

## Vandbeholderen tages ud

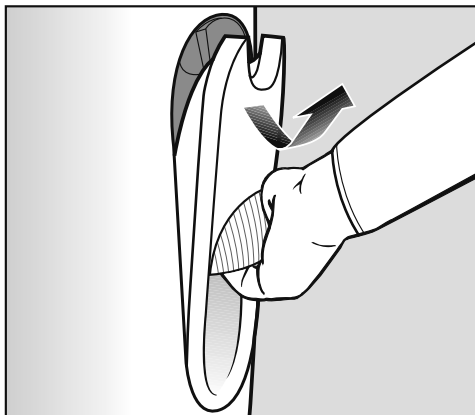

■ Tag fat i vandbeholderens greb.

■ Træk grebet nedad.

Derved frigøres vandbeholderen fra holderen.

■ Tag vandbeholderen ud opad.

Når vandbeholderen tages ud, kan det dryppe lidt, mens dens ventiler lukkes.

**Tip:** Disse efterdryp kan undgås ved at tage vandbeholderen langsomt ud.

## Vand påfyldes

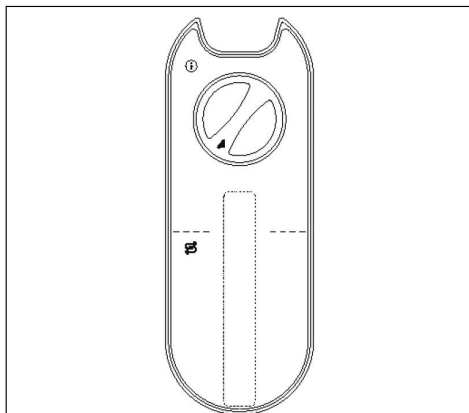

■ Åbn låget på bagsiden af vandbeholderen ved at dreje det imod urets retning (venstre om).

■ Tag låget af.

■ Fyld vandbeholderen med frisk ledningsvand (vandtemperatur ca. 15 - 35 °C).

**Tip:** Hvis vandbeholderen hældes til en liggende (vandret) position, kan den også fyldes under meget lave vandhaner.

■ Sæt låget på plads i åbningen i vandbeholderen.

■ Luk låget ved at dreje det helt på plads i urets retning (højre om).

■ Sæt vandbeholderen ind i toweret igen.

Vandbeholderen kan altid tages ud og fyldes (også under en strygeproces). Den nødvendige vandmængde afhænger af brugen af damp.

# Dampstrygesystemet tændes

## Dampfremstilling



Vent efter isætning af vandbeholderen, indtil displaymeldingen  Driftsklar indikerer, at dampen er klar.

Hvis der fyldes ekstra vand på under strygningen, skal dampfremstilleren undertiden varme op igen.

**Tip:** Der er ingen ventetid, hvis vandbeholderen straks fyldes og sættes i igen, når displaymeldingen

 Fyld vandbeholder vises.

Så længe meldingen

 Fyld vandbeholder vises i displayet, er dampstrygesystemet ikke aktivt. Strygejern kan dog stadig anvendes.

**Tip:** Der kan stryges energibesparende uden damp ved at tage vandbeholderen ud. Dampfremstilleren opvarmes da ikke. I så fald fungerer strygebordets udblæsnings- og indsugningsfunktion dog ikke (se afsnittet Aktivt strygebord).

## Vandkvaliteter

- Anvend altid frisk ledningsvand.
- Der kan også anvendes vand, der er rensat med gængse vandfiltre.

Fra en vandhårdhed på 14 °dH bør ledningsvandet blandes med destilleret vand i forholdet 1:1. Derved halveres vandhårdheden. Indstil trinnet i dampstrygesystemet, så det passer til den halverede vandhårdhed (se afsnittet Vandhårdhedstrin indstilles).

Ledningsvand med en hårdhed på 60 °dH giver ved blanding i forholdet 1:1 med destilleret vand en vandhårdhed på 30 °dH. Vandhårdhedstrinnet i dampstrygesystemet skal da indstilles på Trin 7.

Fyld aldrig kun demineraliseret (destilleret) vand i vandbeholderen.

Dette kan medføre funktionsforstyrrelser i dampstrygesystemet.

Brug ikke vand fra afkalkningsanlæg.

Brug ikke kondensvand (fx fra klimaanlæg eller tørretumblere).

Brug ikke regnvand.

Kom ikke tilsætninger i vandet (fx duftstoffer, strygevand, stivelse, kul-syre).

# Dampstrygesystemet tændes

## Strygetemperatur vælges

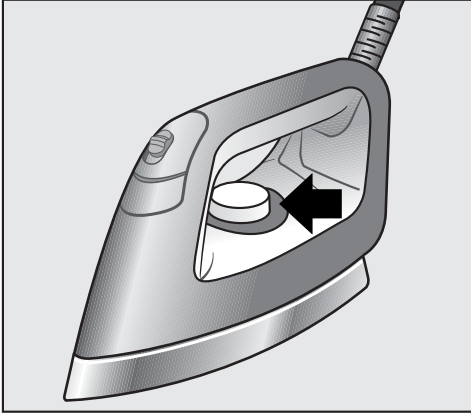

Strygetemperaturen indstilles med temperaturvælgeren på strygejernet.

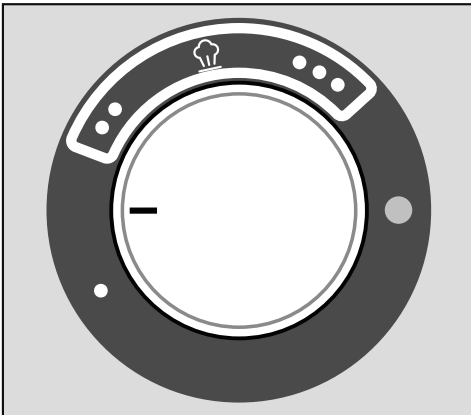

På temperaturvælgerens skala er de enkelte temperaturtrin afmærket med priksymboler, som svarer til de internationale behandlingssymboler for stryging.

Der kan stryges med damp på temperaturtrinnene •• og •••.

På temperaturtrinnet • er strygeså-  
lens temperatur for lav til stryging  
med damp. Brug ikke damp-tasten   
på strygejernet på dette tempera-  
turtrin.

Ellers kan der trænge vand ud af  
dampdyserne.









**Tip:** Sorter tøj efter, hvor varmføl-  
somt det er, så der kan stryges hurtige-  
re: Stryg først det tøj, som ikke kan tåle  
høj varme (fx syntetiske stoffer) på tem-  
peraturtrin •. Stryg dernæst tøj af uld og  
silke på temperaturtrin ••. Stryg derefter  
tøj af bomuld og lærred på tempera-  
turtrin •••.

■ Indstil temperaturvælgeren på det øn-  
skede temperaturtrin.

Kontrollampen på temperaturvælgeren  
lyser gult, mens strygejernet varmer op.  
Når den indstillede temperatur er nået,  
slukker kontrollampen igen.

Strygejernet er klar til brug.

# Dampstrygesystemet tændes

<b>Behandlingssymbol</b> (i tøjet)	<b>Strygning med damp til opnåelse af optimalt strygeresultat</b> (stoftype/temperaturindstilling)	<b>Strygning uden damp</b> (stoftype/temperaturindstilling)
 Lav temperatur	<p><b>Med non-stick-sål</b>                      (se afsnittet Strygning med non-stick-sål)</p> <p>Strygelet, syntetisk, applikationer, tryk osv.</p>  + 	Strygelet, syntetisk 
 Middel temperatur	Uld, silke 	
 Høj temperatur	Lærred, bomuld 	
	Må ikke stryges	



## CoolDown-funktion



Hvis strygejernet ikke bevæges i mere end 3 minutter, frakobles opvarmningen af det. Frakobling af opvarmningen vises i displayet med meldingen

**i Strygejern slukket.** Efter nogen tid er der heller ikke længere damp til rådighed. Hvis damp-tasten er låst, vises meldingen Frigør damp-tasten i displayet. Frigør i så fald damp-tasten ved at trykke skyderen på strygejernets fremad (se afsnittet Strygning).

Risiko for forbrænding på grund af varm strygesål.

Strygesålen er stadig varm lige efter frakobling af opvarmningen.

Undgå direkte berøring.

Når strygejernets bevæges, eller når damp-tasten frigøres, tilkobles opvarmningen automatisk igen, og strygejernets bliver varmt. Alt efter hvor længe det har været koblet fra, varer det en vis tid, inden der igen er damp til rådighed.

Når dampstrygesystemet er klar til brug, og der er damp til rådighed, vises dette med meldingen Driftsklar i displayet på toweret.

Lad aldrig dampstrygesystemet være uden opsyn, når strygejernets eller steamerens er tilsluttet!

Træk altid stikket ud af stikkontakten, når dampstrygesystemet forlades.

## Auto-Off-funktion

Hvis strygejernets eller steamerens ikke anvendes i ca. 25 minutter, frakobles hele dampstrygesystemet automatisk.



Ved tryk på tasten på betjeningspanelet tilkobles dampstrygesystemet igen.



# Strygning

## Strygejern

Afhængig af model er dampstrygesystemet udstyret med et af følgende strygejern:

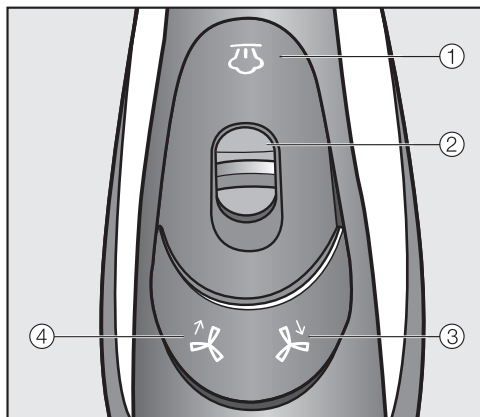

### Dampstrygesystem B 4312:



- ① Damp 
- ② Skyder til kontinuerlig damp
- ③ Sugefunktion 
- ④ Blæsefunktion 

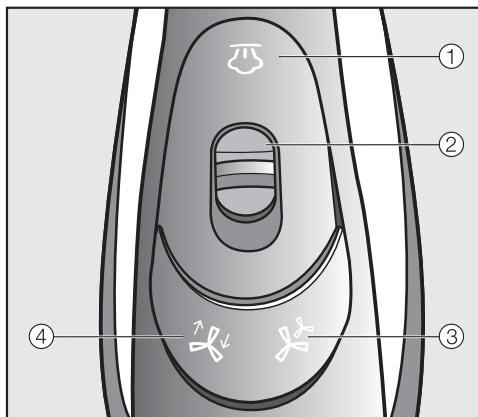

### Dampstrygesystem B 4826 / B 4847:





- ① Damp 
- ② Skyder til kontinuerlig damp
- ③ Blæsertrin 
- ④ Blæse-/sugefunktion 

Strygejern fra tidligere modeller af Miele B 1xxx/B 2xxx dampstrygesystemet kan ikke bruges med denne model.

## Strygning med damp

Dampstrygesystemets dampfunktion er klar, når  Driftsklar vises i displayet. Dampskuddet styres med tasten  på strygejernet.

Når du trykker på tasten , starter blæseren på undersiden af strygebrættet automatisk.



Når tasten  slippes igen, stopper blæseren ligeledes automatisk efter en kort efterløbstid.



Når du bruger dampfunktionen i længere tid, skal du sørge for, at rummet er godt ventileret, da der kan dannes en høj luftfugtighed.

### Korte dampskud

- Tryk kort på tasten , og slip den igen.

### Kontinuerlig damp

- Tryk på tasten , og træk samtidig skyderen  bagud.
- Slip tasten  igen.

Når skyderen  er trukket bagud, forbliver tasten  låst.



Dampslangen kan blive varm.

Der produceres nu kontinuerligt damp.

### Kontinuerlig damp stoppes

- Tryk skyderen  fremad igen.

Derved frigøres tasten  igen, og dampproduktion indstilles.

Det er vigtigt at stoppe den kontinuerlige dampproduktion, før strygejernet stilles tilbage på frastillingsfladen! Hvis dampknappen ikke er frigjort, inden du stiller strygejernet fra dig, stoppes dampproduktionen efter ca. 3 minutter, og meddelelsen  Frigør damp-tasten vises på displayet. Frigør tasten  på strygejernet, når du stiller det fra dig ved at trykke skyderen  fremad.

### Vandbeholderen fyldes

- Fyld vandbeholderen, når der i displayet vises  Fyld vandbeholder (se afsnittet Vandbeholderen fyldes).

Ved længere tids brug af dampfunktionen kan der dannes kondensvand i strygebordet.

Sarte gulve kan tage skade af vanddråberne.

Hvis du bemærker kondensvand under strygebrættet, bør det tørres af med en klud.

**Tip:** I strygepauserne kan der dannes kondensvand i dampslangen, som løber med ud, når der trykkes på tasten . For at de tekstiler, der skal stryges, ikke bliver fugtige, må du ikke anvende det første dampskud på tekstilet efter en pause i strygningen.

# Strygning

## Strygning uden damp

- Tag vandbeholderen ud af dampstrygesystemet, hvis der skal stryges uden damp.

Herved opvarmes dampfremstilleren ikke, hvorved der spares energi.

## Strygning med non-stick-sålen

Med det medfølgende tilbehør følger en anti-stick-sål, der nemt kan klikkes på strygejernnet.

Med non-stick-sålen kan applikationer, tryk etc. stryges skånsomt fra retsiden. Derudover reduceres eller forhindres lyse striber på mørke tekstiler.

Test først anti-stick-sålen på et ubemærket sted på tekstilerne.

 Strygesålen bliver meget varm ved brug!  
Undgå direkte berøring.

## Non-stick-sålen sættes på

- Sæt strygejernnet ned i non-stick-sålen med spidsen først.

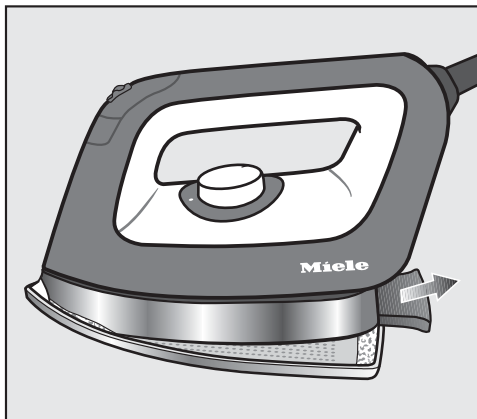

- Træk flappen bagest på non-stick-sålen bagud.
- Hold flappen fast i denne position.
- Tryk strygejernnet helt på plads i non-stick-sålen.
- Slip flappen igen.

Non-stick-sålen sidder nu helt fast på strygejernnet.

- Vent ca. 1 minut, indtil non-stick-sålen også har nået strygetemperaturen.

Strygejernnet er nu klar til brug.

## Non-stick-sålen tages af

- Hold strygejernet i håndtaget.

⚠ Risiko for forbrændinger fra varmt strygejern og varm non-stick-strygesål.

Non-stick-strygesålen er meget varm efter brug.

Undgå direkte berøring.



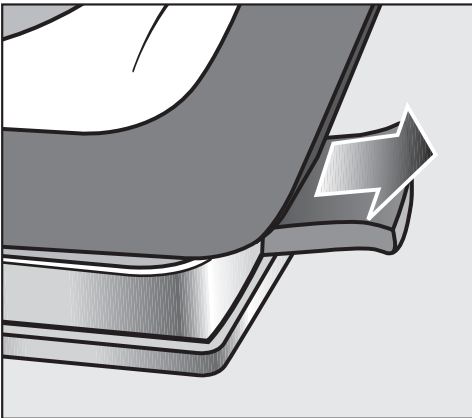

Hold kun non-stick-sålen i flappen.



- Træk flappen bagerst på non-stick-sålen bagud.
- Fjern strygejernet af non-stick-sålen.
- Læg ikke non-stick-sålen i opbevaringsrummet (nederst), før den er kølet af.

## Aktivt strygebord

Dampstrygesystemet har en blæser, der suger dampen væk eller blæser strygebordet op til en optimal position for de tekstiler, der skal stryges.

Blæseren på strygebordet styres med tasterne ,  og ,  på strygejernet.

### Sugefunktion

Med sugefunktionen opnås optimal dampgennemtrængning i tøjet, samtidig med at der undgås kondensat på strygebordet. Sugefunktionen fastholder tøjet, så det ikke rutsjer på strygebordet.

### Blæsefunktion

Blæsefunktionen gør, at der dannes en luftpude mellem tøjet og strygebordet, hvorved man undgår, at sømmene trykkes igennem, så de giver aftegninger på tøjet. Desuden muliggør den stryging, uden at tøjet bringes ud af facon.

**Tip:** Blæsefunktionen gør det fx nemmere at stryge flæser og pailletter.

### Tænd/sluk-automatik

Tænd/sluk-automatikken sørger for, at blæseren starter på præcis det rigtige tidspunkt. Ved brug af damp starter blæseren automatisk.

Når der ikke længere anvendes damp, standser blæseren automatisk efter en kort efterløbstid.

# Strygning

## Memory-funktion

Ved hjælp af memory-funktionen gemmer dampstrygesystemet den sidst anvendte blæseretning og det sidst anvendte blæsertrin, så det ikke skal indstilles igen ved næste brug.

## Opvarmet strygeflade

Når dampstrygesystemet tændes, og strygejernet er tilsluttet, opvarmes strygefladen automatisk. Derved reduceres kondensatdannelsen på strygebordet.

Når steameren er tilsluttet dampstrygesystemet, opvarmes strygefladen ikke.

## Blæserstyring på B 4312:

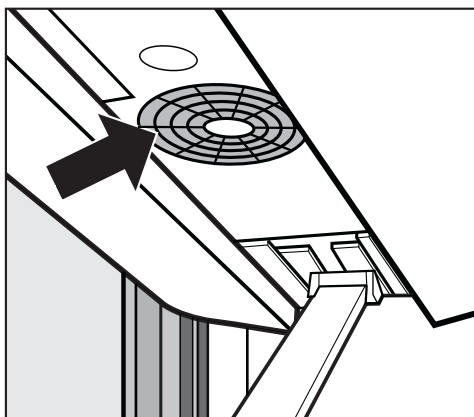

Blæsefunktionen aktiveres med tasten .

Sugefunktionen aktiveres med tasten .

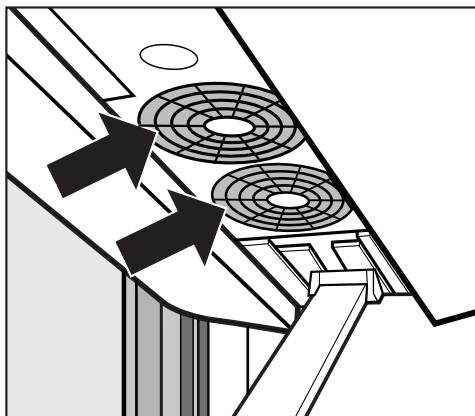

## Blæserstyring på B 4826 / B 4847:



## Aktivering af blæse- og sugefunktion

Med tasten  kan der skiftes mellem blæsefunktion og sugefunktion.

## Indstilling af blæsertrin

Med tasten  kan der skiftes mellem blæserens to trin. Ved tryk på tasten  skiftes der mellem følgende blæsertrin:

- Blæsertrin 1 = 1 blæser aktiv
- Blæsertrin 2 = 2 blæsere aktive

Dampstrygesystemet B 4847 er foruden strygejernet udstyret med en steamer. Steameren kan købes som ekstraudstyr til dampstrygesystemerne B 4312 og B 4826.

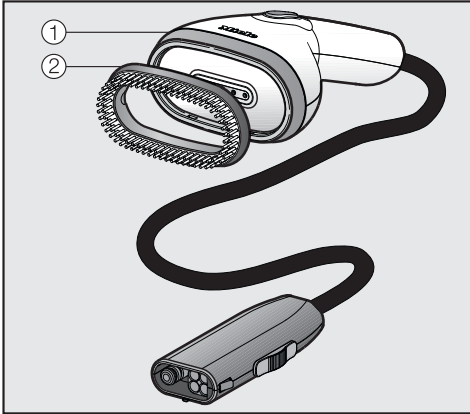

Steameren ① gør glatning af hængende tekstiler, fx kjoler og jakker, nemmere. Den er udstyret med en aftagelig børstestkrans ②, som hjælper til med at få fibre til at rejse sig.

Steameren er lettere end et strygejern. Desuden har den ikke en varm strygesål, hvorved der ikke er fare for at forårsage skinnende pletter ved uforsætlig kontakt med tøjet.

Steameren kan også anvendes, når strygebordet er klappet sammen.

Steamer fra tidligere modeller af Miele B 1xxx eller B 2xxx dampstrygesystem kan ikke bruges med denne model.

## Steamer tilsluttes

Som et alternativ til strygejernet kan steameren tilsluttes dampstrygesystemets damptilslutning.

## Strygejern trækkes af damptilslutningen

⚠ Risiko for forbrænding på grund af varm strygesål.

Strygejernets strygesål er varm efter brug.

Undgå direkte berøring.

Lad strygejernet afkøle helt på frastillingsfladen, inden det stilles på plads.

Træk ikke i dampslangen.

Tag altid fat i stikket for enden af dampslangen, når du fjerner dampslangen fra damptilslutningen.

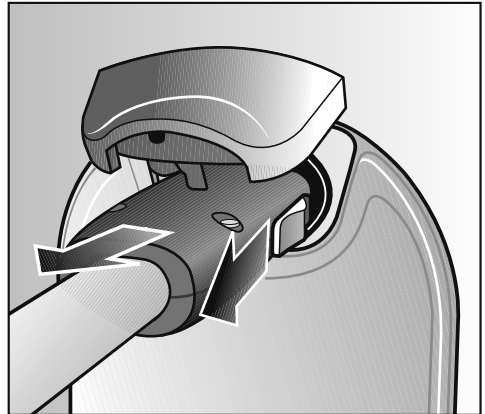

■ Træk skyderen på siden af dampslangens stik bagud.

■ Hold skyderen bagud.

■ Træk stikket af damptilslutningen.

Nu kan steameren tilsluttes til damptilslutningen.

# Steamer

## Steameren tilsluttes til damptilslutningen

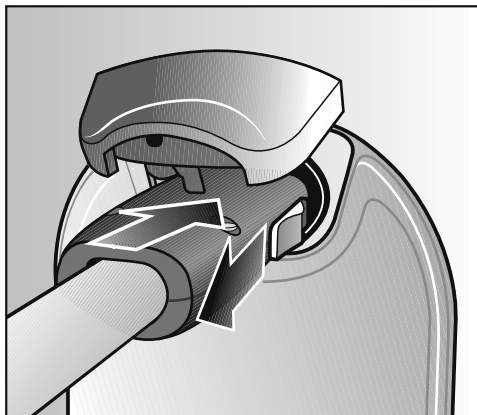

- Træk skyderen på siden af dampslangens stik bagud.
- Sæt damptilslutningens stik ind i damptilslutningen på toweret.
- Slip skyderen, når den er klikket ind i dampforbindelsen.

Steameren er nu tilsluttet til damptilslutningen.

Strygejern og steamer kan nu skiftevis tilsluttes til damptilslutningen.

Dampstrygesystemet behøver ikke at blive slukket for at gøre det.

Efter at have skiftet mellem strygejern og steamer er der en ventetid, indtil der igen er damp til rådighed. Det sikrer, at der er tilstrækkelig damp til rådighed.

Steameren er driftsklar, når der i displayet vises meldingen  Driftsklar.



## Steameren anvendes

 Risiko for forbrænding pga. damp!

Ret aldrig dampstrygesystemets dampstråle eller dampdyser direkte mod personer, dyr eller elektriske apparater.

Ret aldrig dampstrålen mod legemsdele dækket af tøj. Tøjet øger risikoen for forbrænding af huden.

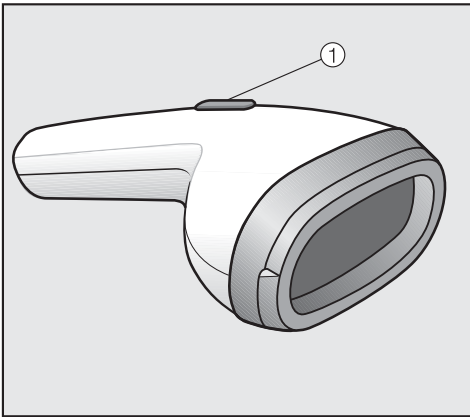

Dampafgivelsen styres med tasten ① på steameren.

**Tip:** Damp altid tøjet på langs af fibre-ne.

## Korte dampskud

- Tryk kortvarigt på tasten ①.
- Slip tasten igen.

## Kontinuerlig damp

- Tryk på tasten ①.
- Hold tasten inde.

## Kontinuerlig damp afsluttes

- Slip tasten ① igen.

I glattepauser kan der dannes kondensvand i dampslangen; dette kan blive stødt med ud, når der trykkes på tasten ①.

Den optimale afstand mellem steameren og tøjet kan variere fra tekstil til tekstil og afhænger af, hvor sart stoffet er.

Afprøv altid afstanden på et ikke-synligt sted på stoffet.

# Steamer

## Børstekrans

Steameren leveres med en børstekrans, der kan sættes på steameren. Børstekransen medvirker til at få tøjets fibre til at rejse sig.

Når børstekransen er sat på, kan steameren holdes direkte mod tøjet. Afprøv altid først dette på et ikke-synligt sted på stoffet.

### Børstekransen sættes på

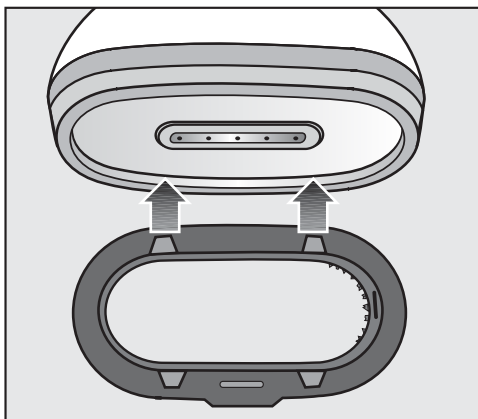

- Hold børstekransen foran steameren, så tappene i den ene side passer ind i hullerne i steameren.
- Tryk den pågældende side af børstekransen mod steameren, så tappene går i hak i hullerne.

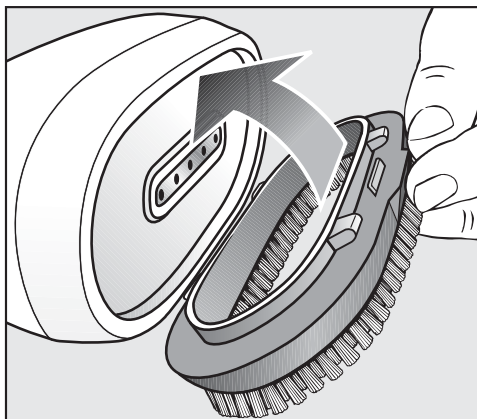

- Før børstekransens modsatte side mod hullerne overfor.
- Tryk børstekransen mod steameren, så tappene går i hak i hullerne.

Børstekransen er nu sat fast på steameren og er klar til anvendelse.

### Børstekransen tages af

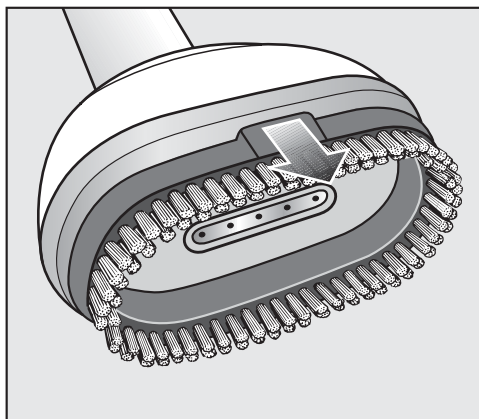

- Tag børstekransen af steameren ved at trække i forhøjningen.

## Dampstrygesystemet slukkes

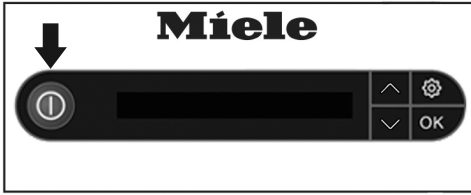

- Dampstrygesystemet slukkes ved tryk på tasten ①.

Lyset i tasten ① slukker.

Dampstrygesystemet er nu slukket. De sidst indstillede blæserindstillinger gemmes og kan anvendes igen.

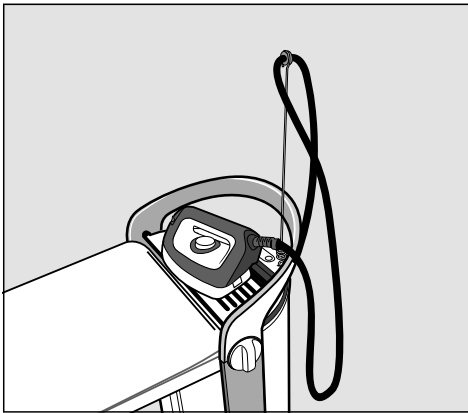

- Stil strygejernet til afkøling på frastillingsfladen.

Dampstrygesystemet kan klappes sammen, mens strygejernet afkøler (se afsnittet Sammenklapning).

- Træk stikket ud af stikkontakten.

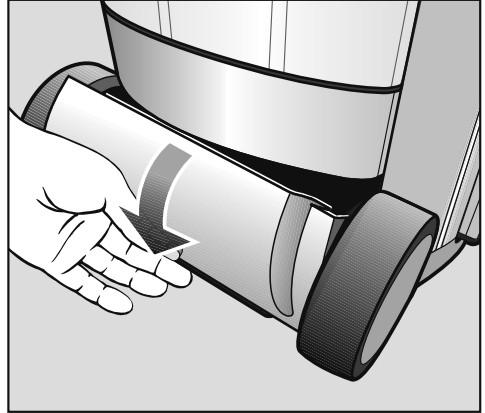

Opbevaringsrum (nederst)



- Opbevar tilslutningsledningen i opbevaringsrummet (nederst).

## Sammenklapning

### Strygebordet indstilles på laveste arbejdshøjde

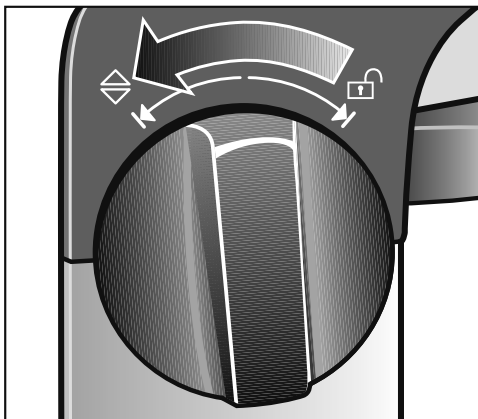
Til sammenklapning af dampstrygesystemet skal strygebordet først indstilles på den laveste arbejdshøjde. Pas på, at tilslutningsledningen ikke er i klemme, og at restvandsskuffen er helt tømt og skubbet helt ind.



- Drej den ene af de to drejknapper, der sidder på siden af grebet hen på , til der mødes modstand.
- Hold drejknappen fast på .

Strygebordets højde kan nu indstilles.

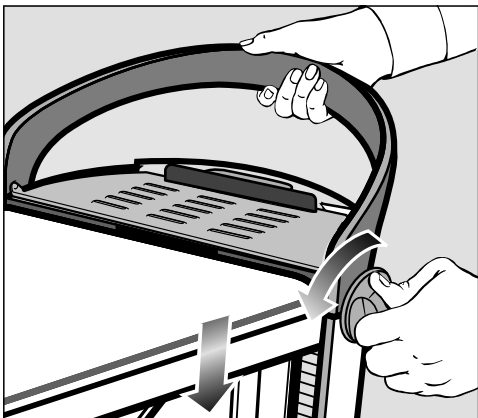

- Hold fortsat drejknappen fast på , samtidig med at strygebordets greb trykkes så langt ned som muligt.

Tryk aldrig direkte på strygebordet. Tryk udelukkende strygebordet ned ved hjælp af grebet.

- Slip drejknappen.

Drejknappen springer tilbage til den midterste position.

Strygebordet er nu i den nederste arbejdshøjde og kan klappes sammen.

## Strygebordet klappes ind

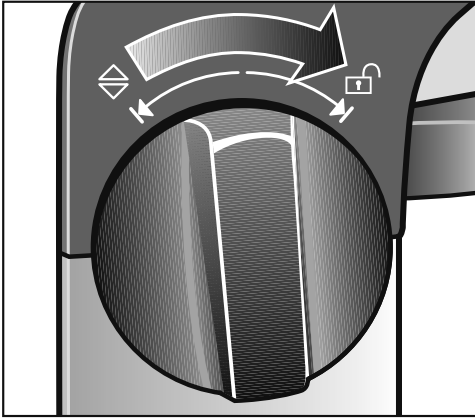

- Drej den ene af de to drejknapper hen på , til der mødes modstand.

Strygebordet er nu fastlåst.

- Slip drejknappen.

Drejknappen springer tilbage til den midterste position.

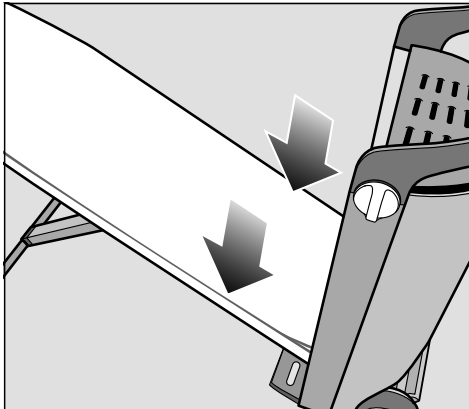

- Før strygebordet nedad eller lad det selv glide nedad.

Strygebordet holder sig selv i denne position.

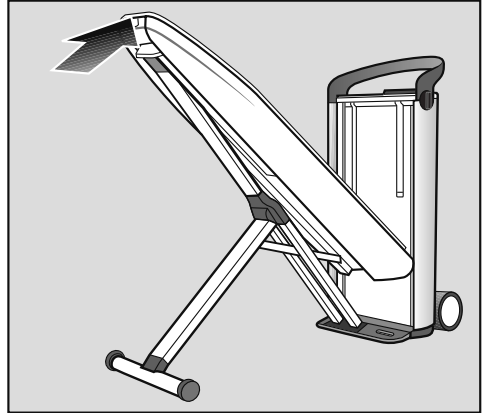

- Tryk strygebordets spids opad i lodret position, til det klikker på plads i toweret.

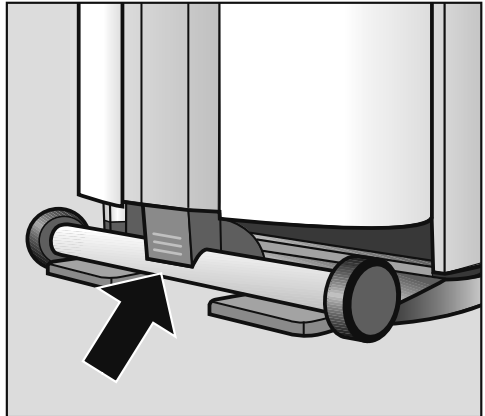

- Tryk den fremstående ende af X-stellet på strygebordet, indtil det klikker på plads.

# Sammenklapning

## Dampslangen trækkes af

Træk ikke direkte i dampslangen!  
Tag fat i stikket i enden af dampslangen. Stikket kan være varmt lidt endnu, hvis dampstrygesystemet lige har været i brug.

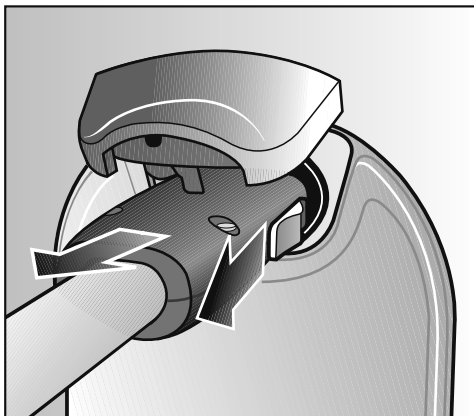

- Træk skyderen på siden af dampslangens stik bagud.
- Hold skyderen fast bagude.
- Træk stikket ud af damptilslutningen.

Når stikket trækkes ud, kan der trænge et par dråber vand ud af dampslangen.

## Strygejernet sættes på plads

⚠ Risiko for forbrænding på grund af varm strygesål.

Strygejernets strygesål er varm efter brug.

Undgå direkte berøring.

Lad strygejernet afkøle efter brug.

Sæt aldrig strygejernet på plads, så længe det er tilsluttet til damptilslutningen.

- Stil strygejernet til afkøling på frastillingsfladen på toweret.
- Stil det afkølede strygejern ind i opbevaringsrummet (øverst).

## Steameren anbringes i opbevaringsrummet

Anbring aldrig steameren i opbevaringsrummet, mens den stadig er tilsluttet damptilslutningen.

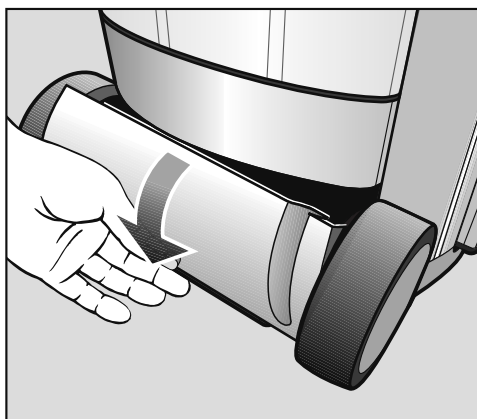

- Anbring steameren i opbevaringsrummet (forneden).

## Vandbeholderen tømmes

Tøm vandbeholderen, hvis dampstrygesystemet ikke skal anvendes i længere tid.

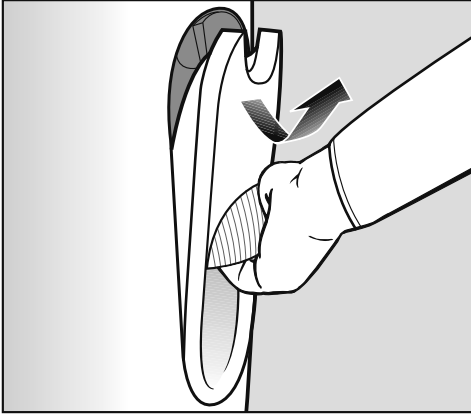

- Tag vandbeholderen ud (se afsnittet Vandbeholderen fyldes).
- Tøm vandbeholderen helt.

## Dampstrygesystemet stilles på plads

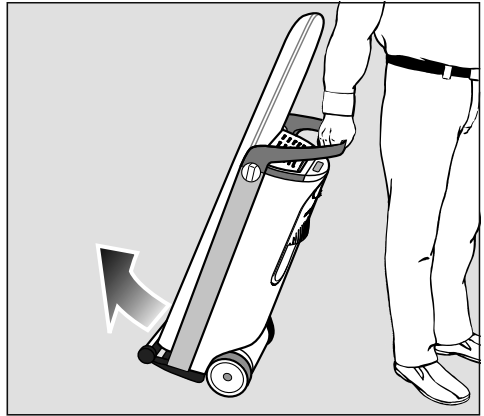

- Bring dampstrygesystemet hen til opbevaringsstedet.

Stil ikke dampstrygesystemet ind i rum, hvor der kan være frostgrader. Frossen vand i vandbeholderen, dampfremstilleren og dampslangen kan forårsage beskadigelser.

# Rengøring og vedligeholdelse

## Automatisk skylning

Det automatiske skyl befrier dampfremstilleren for mineralrester fra det fordampede vand.

Efter en vandgennemstrømning på ca. 3 liter udføres et automatisk skyl, når dampstrygesystemet tændes.

Skylleprocessen tager nogle minutter. Noget vanddamp undslipper fra restvandsskuffen, og der kan høres rislen. I mens vises i displayet på toweret ☼☼☼  
Produktet skyller.

Under skylleprocessen kan der ikke stryges.

Først når skylleprocessen er færdig, kan dampstrygesystemet anvendes til strygning igen.

## Skylleprocessen forberedes

- Indstil dampstrygesystemet i højeste arbejdsposition, så restvandsskuffen senere kan tages ud (se afsnittet Højdeindstilling).
- Fyld vandbeholderen, når displayet viser ☼☼☼ Fyld vandbeholder (se afsnittet Vandbeholderen fyldes).

## Restvandsskuffen tømmes

Efter skylleprocessen skal restvandsskuffen tømmes. Tidspunktet for tømming vises i displayet med meldingen ☼☼☼ Tøm skuffen. Restvandsskuffen kan kun tages ud af toweret, når dampstrygesystemet er indstillet i højeste arbejdsposition.

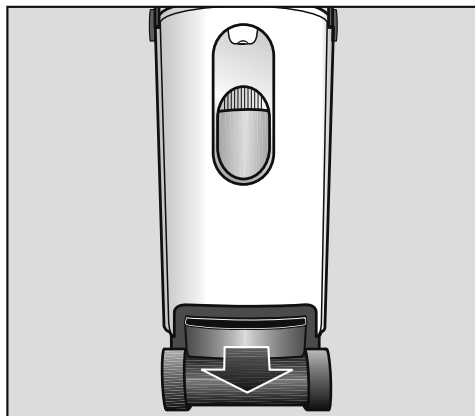

- Tag først restvandsskuffen ud af toweret, når der opfordres til det med displaymeldingen ☼☼☼ Tøm skuffen.

Restvandsskuffen kan være varm efter skylningen.

- Tøm restvandsskuffen.

Så længe restvandsskuffen ikke er sat ind i toweret, vises meldingen ☼☼☼ Isæt skuffen i displayet.

- Rengør og tør restvandsskuffen.

Restvandsskuffen kan rengøres i opvaskemaskine eller i hånden i varmt vand tilsat lidt opvaskemiddel til opvask i hånden.

Sørg for, at de små metalplader (kontakter) oven på restvandsskuffen er helt rene og tørre. Via disse metalplader gives en melding til dampstrygesystemet, når restvandsskuffen er fuld eller er sat på plads i toweret. Hvis metalpladerne er snavsede eller fugtige, afgives meldingerne ikke rigtigt.



- Skub restvandsskuffen helt ind i toweret igen. Sørg for, at den kommer helt på plads.

Så længe den tomme restvandsskuffe ikke er sat i toweret igen, kan der ikke fremstilles damp. Først når meldingen  Driftsklar vises i displayet, er der igen damp til rådighed.

## Afkalkning

Kalkrester skal fjernes regelmæssigt, så dampstrygesystemet kan arbejde optimalt. Dampstrygesystemet er forsynet med en afkalkningsfunktion.

Tidspunktet for afkalkning retter sig efter den indstillede vandhårdhed. Ved hårdt vand er afkalkningsintervallerne kortere end ved blødt vand.

Vi anbefaler at der anvendes Miele afkalkningstabs til FashionMaster. De er udviklet specielt til dette Miele-produkt for at optimere afkalkningsprocessen.

Andre afkalkningsmidler der ud over citronsyre også indeholder andre syrer og/eller ikke er fri for andre uønskede indholdsstoffer som fx klorid, kan medføre beskadigelser på dampstrygesystemet. Desuden kan påkrævet effekt ikke garanteres.

Der skal anvendes 1 afkalkningstab til afkalkningsprocessen.

Afkalkningstabs kan købes hos Mieleforhandlere eller i Miele onlineshop (se afsnittet Ekstratilbehør).

Til afkalkning af dampstrygesystemet må strygejernet eller steameren ikke tilsluttes.

## Forvarsling om afkalkning

Når der er ca. 2 driftstimer tilbage inden næste afkalkning, viser displayet  Afkalk snart, når dampstrygesystemet tændes.

Afkalkningen kan startes direkte i kold tilstand via indstillingsmenuen (se afsnittet Afkalkning startes før tid), eller

## Rengøring og vedligeholdelse

meldingen kan bekræftes ved tryk på OK-tasten, hvorefter strygearbejdet kan fortættes som normalt. Symbolet  vises fortsat i displayet, indtil der foretages afkalkning.

Når den resterende driftstid er gået, skal der foretages afkalkning, inden dampstrygesystemet kan anvendes igen.

Afkalkningstidspunktet kan også altid planlægges individuelt og startes efter behov (se afsnittet Afkalkning startes før tid).

Afkalkningsprocessen kan afbrydes ved at slukke dampstrygesystemet ved tryk på tasten . Når det tændes igen, fortsættes afkalkningsprocessen fra det trin, den var nået til ved afbrydelsen.

Der gives vejledning i gennemførelse af afkalkningsprocessen i form af meldinger i displayet. Hele afkalkningsprocessen tager ca. 90 minutter.

Foretag kun de nødvendige handlinger, når meldingen i displayet opfordrer til det. Efter start af afkalkningsprocessen skal man være til stede efter ca. 20 minutter og derefter igen efter yderligere ca. 60 minutter. Resten af tiden er det ikke nødvendigt at holde opsyn med dampstrygesystemet.

**Tip:** Det er bedst at starte afkalkningsprocessen, når dampstrygesystemet er afkølet og lige er blevet tændt. Derved undgås ventetid på op til 3 timer pga. afkølingsfasen.

### Afkalkning startes før tid



- Tryk på tasten  på betjeningspanelet, mens dampstrygesystemet er tændt.

Indstillingsmenuen er nu kaldt frem. De enkelte menupunkter kan vælges med piletasterne.



- Vælg menupunktet Afkalkning med piletasterne  eller .



- Bekræft valget med tasten OK.
- Vælg menupunktet Start afkalkning.
- Bekræft valget med tasten OK.

Nu starter afkalkningsprocessen

## Afkalkningsproces

Nedenstående displaymeldinger guider igennem hele afkalkningsprocessen. Foretag først de nødvendige handlinger, når der opfordres til det i displayet.

### **i** Træk slangen af

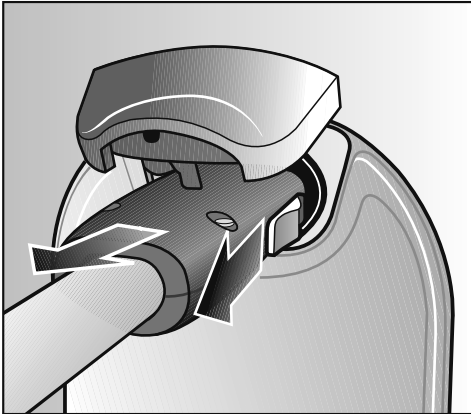

- Træk strygejernets eller steamerens dampslange ud af damptilslutningen på toweret.

Hverken strygejernet eller steameren må være tilsluttet damptilslutningen under afkalkningsprocessen.

### **o** Fyld vandbeholder til markeringen

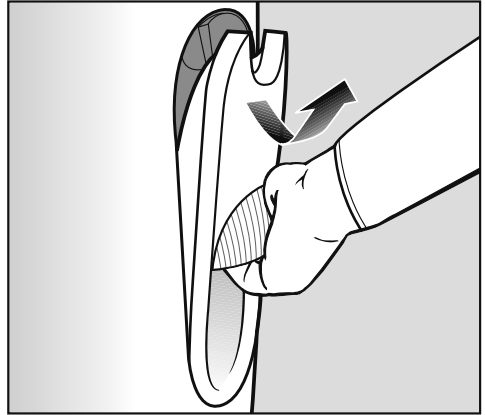

- Tag fat i vandbeholderens greb.
- Træk grebet nedad.

Derved frigøres vandbeholderen fra holderen.

- Tag vandbeholderen ud opad.

Når vandbeholderen tages ud, kan det dryppe lidt, mens dens ventiler lukkes.

**Tip:** Disse efterdryp kan undgås ved at tage vandbeholderen langsomt ud.

Når vandbeholderen er taget ud, viser displayet **i** Påfyld afkalk.middel.

## Rengøring og vedligeholdelse

### i Påfyld afkalk.middel

- Drej låget på bagsiden af vandbeholderen imod urets retning, og tag det af.

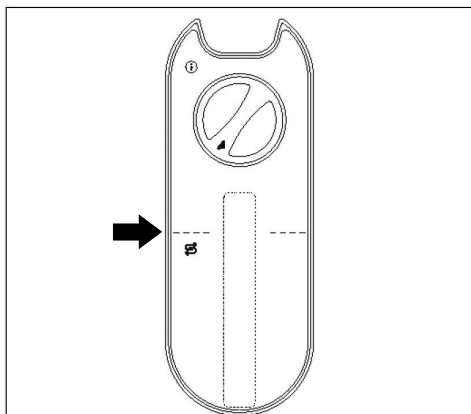

Markeringslinje på vandbeholderen

- Fyld vandbeholderen med frisk ledningsvand (vandtemperatur ca. 15 - 35 °C) op til markeringslinjen. Det er vigtigt, at der hverken fyldes mindre eller mere vand i vandbeholderen.
- Kom 1 afkalkningstab i vandbeholderen.
- Sæt låget på plads i åbningen i vandbeholderen.
- Drej låget i urets retning, indtil der mødes modstand.

Låget er nu lukket.



- Tryk på tasten OK for at få vist næste handlingstrin i displayet.

Displayet viser nu  Isæt beholderen.

## Isæt beholderen

- Sæt vandbeholderen ind i toweret igen.

Efter ca. 10 minutter (afkalkningstabsopløsningstid) starter forskyllet automatisk. Hvis restvandsskuffen skal tømmes, eller hvis vandbeholderen skal fyldes, kommer der en melding herom i displayet.

Hvis vandbeholderen bliver tom under afkalkningen, eller hvis den tages ud af toweret uden opfordring, viser displayet  Isæt beholderen, eller fyld den.

Under afkalkningsprocessen pumpes der på forskellige tidspunkter vand ind i dampfremstilleren, hvorefter det ledes ud i restvandsskuffen. Derved slipper der lidt vanddamp ud, og der høres plaskelyde.

## Tøm skuffen

Denne melding vises eventuelt efter isætning af vandbeholderen med afkalkningstab. Hvis denne melding ikke vises i displayet, kan de næste trin springes over, og der kan fortsættes fra displaymeldingen  Forskyl.

- Indstil dampstrygesystemet i den højeste arbejdsposition, så restvandsskuffen kan tages ud (se afsnittet Højdeindstilling).

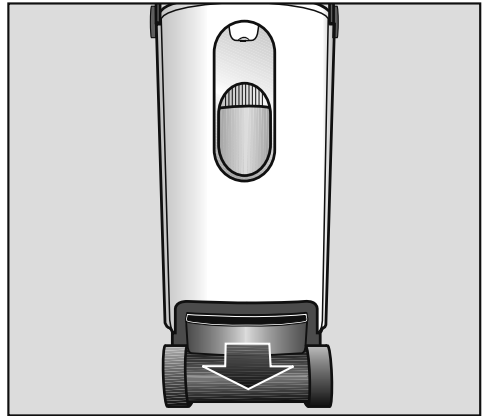

- Træk restvandsskuffen ud af toweret.

Restvandsskuffen kan være varm efter skylningen.

- Tøm restvandsskuffen.

Så længe restvandsskuffen ikke er sat ind i toweret, vises meldingen  Isæt skuffen i displayet.

## Isæt skuffen

- Skub restvandsskuffen helt ind i toweret igen. Sørg for, at den kommer helt på plads.



# Rengøring og vedligeholdelse

---

## ☼ Forskyl

Hvis dampstrygesystemet stadig er varmt efter den foregående brug, starter først afkølingsfasen, som kan tage op til 3 timer.

Derefter følger forskyllet (tager ca. 20 minutter), hvor en del af afkalkningsopløsningen pumpes ind i dampfremstilleren.

Efter forskyllet opfordres der til yderligere handlinger. Dette vises i nogle sekunder i displayet med meldingen  Om 20 min.  i starten af forskyllet.

## Rengør vandbeholderen, og fyld den til markeringen

- Tag vandbeholderen ud af toweret. Så længe vandbeholderen ikke sidder i toweret, viser displayet  Isæt beholderen.
- Åbn låget.
- Skyl vandbeholderen grundigt. Der må ikke være rester af afkalkningstab i vandbeholderen.
- Fyld vandbeholderen med frisk ledningsvand mindst op til markeringslinjen.
- Luk låget.
- Sæt vandbeholderen ind i toweret igen.

## Tøm skuffen

- Træk restvandsskuffen ud af toweret.
- Displayet viser  Isæt skuffen.
- Tøm restvandsskuffen.
  - Skub restvandsskuffen helt ind i toweret igen. Sørg for, at den kommer helt på plads.

## Afkalkning

Efter en indvirkningstid på ca. 1 time ledes afkalkningsopløsningen ud af dampfremstilleren og ned i restvandsskuffen.

Derefter skylles dampfremstilleren med vand. Denne skylleproces tager ca. 5 minutter. Inden start af skylleprocessen viser displayet i nogle sekunder

 Skyl (5 min.).

Under skylleprocessen viser displayet

 Skyl.

Så snart skylningen er afsluttet, ledes alt vandet ned i restvandsskuffen, og displayet viser  Tøm skuffen.

# Rengøring og vedligeholdelse

## Tøm skuffen

- Tag restvandsskuffen ud, og tøm den.

Displayet viser nu  Isæt skuffen.

- Skyl restvandsskuffen grundigt.

Restvandsskuffen kan rengøres i opvaskemaskine eller i hånden i varmt vand tilsat lidt opvaskemiddel til opvask i hånden.

- Tør restvandsskuffen af. Vær især opmærksom på, at de små metalplader (kontakter) oven på restvandsskuffen skal være helt rene og tørre.

- Skub restvandsskuffen helt ind i toweret igen. Sørg for, at den kommer helt på plads.

Displayet viser  Afkalkning slut.

- Tryk på tasten OK.

Derefter skal strygejernets strygesål skylles.

## Strygesål skylles

Strygejernets strygesål må ikke være varmt efter forudgående brug.

Lad om nødvendigt strygejernets strygesål køle af i min. 60 min., inden strygesålen skylles.

- Kontroller, at non stick-sålen er taget af strygejernets strygesål.

Hvis non stick-sålen stadig sidder på strygejernets strygesål, skal den tages af (se afsnittet Non stick-sålen tages af).

- Fyld vandbeholderen med frisk vand (se afsnittet Vandbeholderen fyldes).
- Stil temperaturvælgeren på strygejernets strygesål på temperaturtrinnet "kold", så stregerne på temperaturvælgeren er ud for kontrollampen.

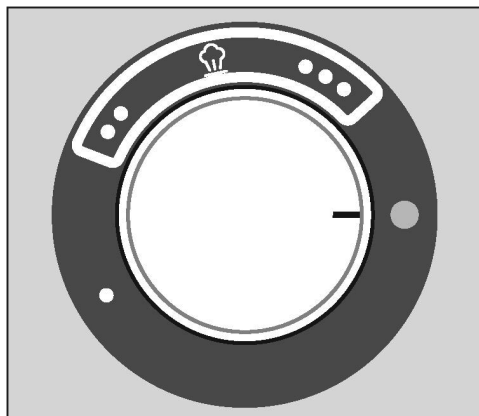

- Stik strygejernets dampslange ind i damptilslutningen på toweret (se afsnittet Dampslange tilsluttes).

Hvis dampstrygesystemet er slukket, skal det nu tændes ved tryk på tasten . Når dampstrygesystemet er



klar til brug, og der er damp til rådighed, vises dette med meldingen

☹ Driftsklar i displayet.

- Hold strygejernet over en vask eller en varmebestandig beholder. Dampstrygesystemets restvandsskuffe kan også anvendes hertil. Vær dog opmærksom på, at skuffen først må tages ud af dampstrygesystemet, når dette er tændt.

⚠ Under skylleprocessen trænger der varmt vand og varm vanddamp ud af strygejernet.

Risiko for forbrænding!

Ret aldrig strygejernet mod personer, dyr eller elektriske apparater.

- Tryk i ca. 1 minut på tasten ☹ på strygejernet, og drej det frem og tilbage. Hold strygejernets spids lidt nedad imens.

Der trænger varmt vand og damp ud af strygejernet, hvorved eventuelle aflejringer løsnes. Når der kun trænger damp ud, kan tasten ☹ slippes.

- Indstil nu temperaturvælgeren på strygejernet på det højeste temperaturtrin ●●●.

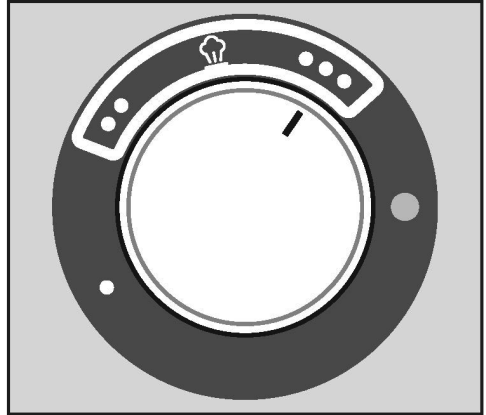

Kontrollampen på temperaturvælgeren lyser gult, mens strygejernet varmer op.

**Tip:** Strygejernet kan anbringes på dampstrygesystemets frastillingsflade under opvarmningsfasen.

Når kontrollampen slukker, er skylleprocessen slut.

- Fjern vanddråber og rester fra strygesålen ved at bevæge det stadig varme strygejern hen over et blødt bomuldsklæde med stor sugsevne. Tryk imens 2-3 gange kortvarigt på damp-tasten ☹.

Afkalkningsprocessen er nu afsluttet. Dampstrygesystemet kan nu slukkes eller tages i brug.

# Rengøring og vedligeholdelse

## Kabinettet rengøres

⚠ Træk altid stikket ud af stikkontakten før rengøring af kabinettet!

Afhængig af tilsmudsningsgraden kan kabinettet aftørres med en tør eller fugtig, blød klud.

Brug ikke skuremidler til rengøringen!

- Rengøringsmidler med skurende virkning (fx skurepulver, flydende skuremiddel, krompolitur og pimpsten).
- Hårde børster og skuresvampe (fx grydesvampe) eller brugte svampe, der indeholder rester af skuremiddel.
- Spidse genstande.

## Strygesålen rengøres

⚠ Strygesålen er meget varm efter stryging.

Risiko for forbrænding!

Træk stikket ud af stikkontakten, og lad strygesålen afkøle, inden rengøringen påbegyndes.

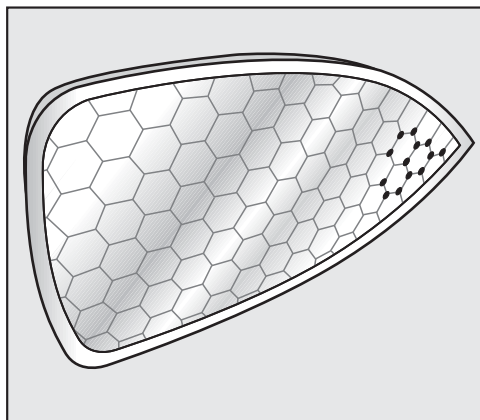

- Afhængig af tilsmudsningsgraden kan strygesålen rengøres med en tør eller en fugtig mikrofiberklud.

Anvend kun mikrofiberkluden til rengøring af strygesålen!

- For at undgå beskadigelse af overfladen bør følgende rengøringsmidler **undgås**:

## Strygebordsbetrækket rengøres eller udskiftes

Hvis strygebordsbetrækket er blevet snavset, kan det vaskes og tørres. Hvis det er beskadiget, skal det udskiftes, inden dampstrygesystemet må tages i brug igen.

⚠ Sluk altid dampstrygesystemet, inden strygebordsbetrækket trækkes af, og træk stikket ud af stikkontakten.

Vent, indtil strygebordet er afkølet.

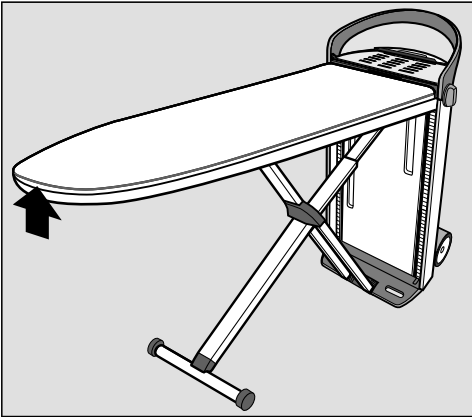

- Træk strygebordsbetrækkets lukning ud af hulrummet i spidsen af strygebordet.
- Åbn strygebordsbetrækkets lukning ved at skubbe tandhjulet midt på lukningen udad.
- Træk strygebordsbetrækket af i retning mod toweret.

Filtunderlaget bliver på strygebordet.

- Vask og tør strygebordsbetrækket iht. anvisningerne på behandlingsmærket i betrækket, eller udskift betrækket, hvis det er beskadiget.

Anvend aldrig dampstrygesystemet uden strygebordsbetræk!

- Træk først det tørre/nye strygebordsbetræk over strygebordet ved toweret og derefter videre ud mod spidsen.
- Stram strygebordsbetrækket kraftigt ved hjælp af snoren, og sørg for, at det sidder godt fast.
- Luk strygebordsbetrækkets lukning ved at skubbe tandhjulet på lukningen ind mod midten.
- Skub lukningen ind i hulrummet i spidsen af strygebordet.

# Rengøring og vedligeholdelse

## Vandfilteret rengøres

Vandfilteret forhindrer, at der kommer fremmedlegemer fra vandet ind i dampstrygesystemet og beskadiger dette.

Hvis vandfilteret er tilsmudset eller tilstoppet, kan det rengøres. At vandfilteret er tilsmudset kan konstateres ved, at der kommer hyppigere pumpelyde fra vandtilførselspumpen.

### Stikket trækkes ud

- Træk stikket ud af stikkontakten, inden vandfilteret rengøres.

### Vandbeholderen tages ud

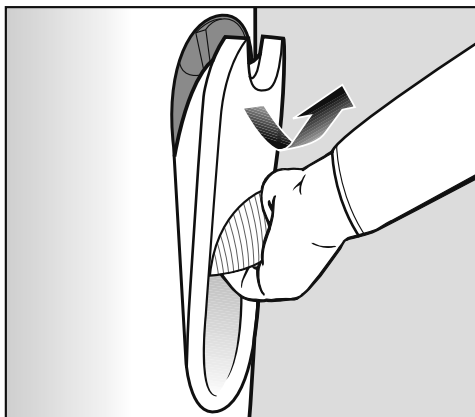

- Tag fat i vandbeholderens greb.
- Træk grebet nedad.

Derved frigøres vandbeholderen fra holderen.

- Tag vandbeholderen ud opad.

## Vandfilterafdækningen tages af

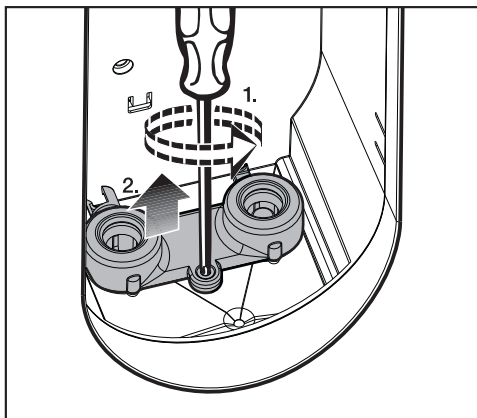

- Skru skruen i vandfilterafdækningen ud med en stjerneskruetrækker.
- Løft vandfilterafdækningen af.

Vandfilteret skal tages ud af højre studs, når det skal rengøres. På siderne af vandfilterafdækningen sidder der en tap og et rundt holdeværktøj, som kan anvendes, når pakningen skal fjernes fra studsen, og vandfilteret skal trækkes ud.

## Pakningen fjernes

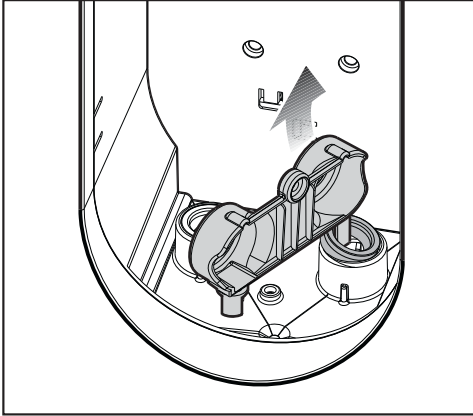

- Træk pakningen op af højre studs med tappen på vandfilterafdækningen.

Vær opmærksom på, at pakningens over- og underside er forskellige: Oversiden består af en lukket ringoverflade, mens undersiden har en smal rille. Efter rengøring af vandfilteret skal pakningen igen sættes ind i studsens med siden med rillen nedad.

## Vandfilteret trækkes ud

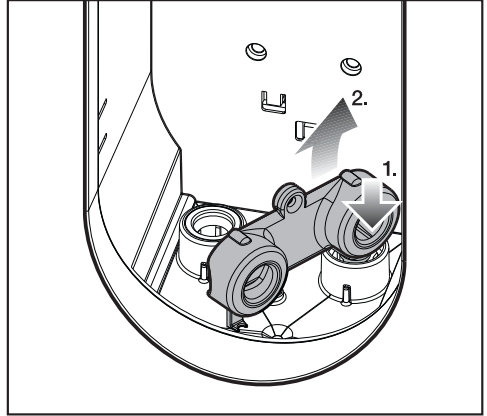

- Tryk det runde holdeværktøj på vandfilterafdækningen ned på vandfilteret oppefra.

Det runde holdeværktøj går i hak i vandfilteret.

- Træk vandfilteret ud af studsens.

# Rengøring og vedligeholdelse

## Vandfilteret rengøres

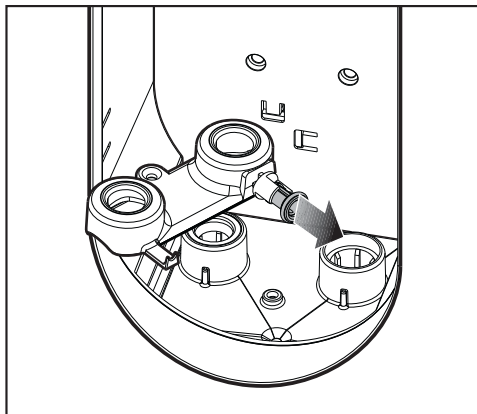

- Frigør vandfilteret fra det runde holderværktøj.
- Rengør vandfilteret grundigt under rindende vand.

## Vandfilteret sættes i

- Vend vandfiltersiden med den lille pakning nedad.
- Tryk vandfilteret helt ind i den højre studs.
- Sæt derefter pakningen på plads i den højre studs. Siden med rillen skal vende nedad.

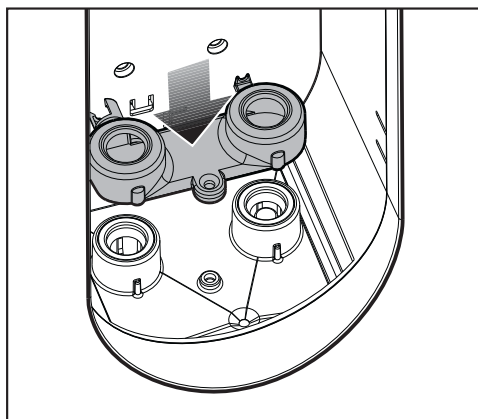

- Sæt nu vandfilterafdækningen på begge studser.

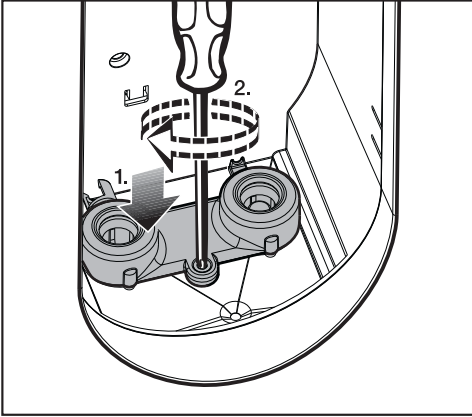

- Stram skruen med en stjerneskrue-trækker.

### Vandbeholderen sættes i

- Sæt vandbeholderen på plads i holderen i toweret.

Dampstrygesystemet er nu igen klar til brug.

Dampstrygesystemet kan ikke anvendes, hvis vandfilteret ikke er sat i. Hvis vandfilteret er slidt eller beskadiget, skal det udskiftes. Nye filtre kan købes ved henvendelse til vores kundecenter (kontaktinformation findes på omslaget) eller hos Miele-forhandlere.

## Ekstra tilbehør

---

Ved udvikling og fremstilling af Miele-produkter stilles der krav om, at deres anvendelse skal føre til bedst mulige resultater til brugernes ubetingede tilfredshed i så lang tid som muligt. For at nå dette mål skal alle faktorer spille perfekt sammen. Derfor har Miele sammensat et omfattende sortiment af tilbehør, som harmonerer optimalt med Miele-produkterne.

Nedenfor vises et udvalg af vort sortiment. Disse og mange andre produkter kan købes via vores webshop. Produkterne kan også købes hos Miele-forhandlere eller ved henvendelse til vores kundecenter (kontaktinformation findes på omslaget).

### Tilbehør

#### Non-stick-sål

Med non-stick-sålen kan applikationer, tryk osv. som regel stryges, uden at vrangen vendes ud. Derudover reduceres eller undgås skinnende pletter på mørkt tøj.

Non-stick-sålen kan anvendes til et hvilket som helst strygejern til et Miele dampstrygesystem.

#### Strygebordsbetræk

Mieles strygebordsbetræk er slidstærke og udmærker sig ved en god fugtoptagelse. Det separate underlag af nålefilt er dampgennemtrængeligt og sørger for en behagelig polstring.

Mieles strygebordsbetræk kan anvendes til ethvert Miele dampstrygesystem.

#### Basic-strygebordsbetræk

Basic-strygebordsbetrækket består af 100% bomuld. Det kan ved behov vaskes ved op til 40 °C.

Farve: Gråmeleret

#### Premium strygebetræk

Premium strygebetræk er særligt varmebestandigt og slidstærkt. Det består af 100 % bomuld og kan vaskes ved maks. 40 °C.

Farve: Brombærrødt (fås i antrasit som ekstratilbehør)

#### Steamer

Steameren gør glatning af hængende tekstiler, fx kjoler og jakkesæt, nemmere. Den er udstyret med en aftagelig børstekrans, som hjælper til med at få fibre til at rejse sig.

Steameren kan anvendes til ethvert Miele dampstrygesystem.
--



### **Plejeprodukter**

Miele-sortimentet indeholder plejeprodukter, der er specielt afstemt til effektiv og skånsom rengøring af dampstrygesystemet.

### **Afkalkningstabs til dampstrygesystemet**

Med Miele's afkalkningstabs garanteres en optimal rengøringsvirkning ved afkalkning af dampstrygesystemet.

Der skal anvendes 1 tab til hver afkalkningsproces.

## Småfejl udbedres

---

De fleste fejl og funktionsforstyrrelser, der måtte opstå i den daglige drift, vil man selv kunne udbedre. I mange tilfælde kan man spare tid og penge, da det ikke er nødvendigt at tilkalde Miele Service. Nedenstående oversigt kan være en hjælp, når årsagen til en fejl skal findes, og fejlen skal udbedres. Bemærk dog:



 Reparationer på de elektriske dele må kun foretages af Miele Service eller en anden uddannet fagmand. Reparationer foretaget af ukyndige kan medføre betydelig fare for brugeren.



Nogle meddelelser i displayet fylder flere linjer. Hele teksten kan læses ved tryk på piletasterne  $\nabla$  eller  $\blacktriangle$ .

## Hvad nu, hvis ...

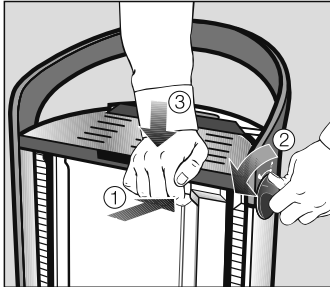
Fejl	Årsag og udbedring
<b>Dampstrygesystemet kan ikke startes.</b>	<p>Der er ingen strømtilførsel til dampstrygesystemet.</p> <ul style="list-style-type: none"> <li>■ Kontroller, om               <ul style="list-style-type: none"> <li>– stikket er sat i stikkontakten.</li> <li>– sikringen er i orden.</li> </ul> </li> </ul>
<b>Dampstrygesystemet fungerer ikke efter en strømafbrydelse.</b>	<p>Dampstrygesystemet er slukket.</p> <ul style="list-style-type: none"> <li>■ Tænd dampstrygesystemet med tasten ① på betjeningspanelet.</li> </ul> <p>Hvis strømafbrydelsen er opstået under automatisk skylning, udføres skylleprocessen igen, når dampstrygesystemet tændes igen.</p> <p>Hvis strømafbrydelsen er opstået under afkalkning, fortsættes processen fra det trin, den var nået til, når der tændes igen.</p>
<b>Strygebordets højde kan ikke reguleres.</b>	<p>Strygebordet er ikke rigtigt fastgjort på begge sider af toweret.</p> <ul style="list-style-type: none"> <li>■ Træk strygebordet opad til vandret position med begge hænder, indtil det kan høres, at det går i hak på begge sider af toweret (se afsnittet Opstilling).</li> </ul>
<b>Dampstrygesystemet kan ikke klappes sammen.</b>	<p>Dampstrygesystemet er ikke indstillet i nederste arbejdshøjde.</p> <ul style="list-style-type: none"> <li>■ Indstil dampstrygesystemet i laveste arbejdshøjde (se afsnittet Opstilling).</li> </ul>
	<p>Restvandsskuffen er ikke skubbet helt på plads.</p> <ul style="list-style-type: none"> <li>■ Skub restvandsskuffen helt ind i toweret, så den går i hak.</li> <li>■ Indstil derefter dampstrygesystemet i den laveste arbejdshøjde (se afsnittet Opstilling).</li> </ul>



## Småfejl udbedres

Fejl	Årsag og udbedring
<b>Strygebordet kan ved opstilling eller sammenklapning ikke gå helt i hak.</b>	<p>Strygebordet har løsnet sig fra låseanordningen, da den ikke var indstillet på den nederste arbejds højde.</p> <div data-bbox="404 268 1039 523" style="border: 1px solid gray; padding: 5px;"><p>⚠ Risiko for forbrænding på grund af varm frastillingsflade.</p><p>Strygejernets frastillingsflade er endnu varm efter strygning.</p><p>Træk stikket ud af stikkontakten. Lad strygejern og frastillingsflade afkøle, inden strygejernet fjernes fra frastillingsfladen, og gør følgende.</p></div> <ul style="list-style-type: none"><li>■ Kontroller, at frastillingsfladen er kold, inden frastillingsfladen berøres.</li></ul>  <ul style="list-style-type: none"><li>■ Hold den gule taste <i>Notentriegelung/Emergency Release</i> (Nødudløser) på Tower inde (①).</li><li>■ Drej samtidig en af drejeknapperne på siden af Tower hen på , indtil der mødes modstand, og fasthold drejeknappen i denne position (②).</li><li>■ Tryk Tower så langt nedad som muligt (③).</li><li>■ Slip først drejeknappen. Slip derefter den gule taste <i>Notentriegelung/Emergency Release</i>.</li></ul> <p>Strygebordet kan nu enten klappes sammen eller indstilles i den ønskede arbejdsposition.</p> <ul style="list-style-type: none"><li>■ Hvis strygebordet fortsat ikke går i hak, bør Miele Service kontaktes.</li></ul>
<b>Strygejernet varmer ikke op.</b>	<p>Dampstrygesystemet er slukket.</p> <ul style="list-style-type: none"><li>■ Tænd dampstrygesystemet med tasten ① på betjeningspanelet.</li></ul> <p>Dampslangen er ikke sat rigtigt i.</p>

Fejl	Årsag og udbedring
	<ul style="list-style-type: none"> <li>■ Sæt dampslangen ind i damptilslutningen på toweret igen (se afsnittet Tilslutning).</li> </ul> <p>Strygejernet har ikke været brugt i nogen tid.</p> <ul style="list-style-type: none"> <li>■ Bevæg strygejernet, eller tryk på dampasten .</li> </ul> <p>Dampasten  er låst.</p> <ul style="list-style-type: none"> <li>■ Frigør dampasten ved at trykke skyderen på strygejernet fremad.</li> </ul> <p>Den indstillede temperatur er allerede nået.</p> <ul style="list-style-type: none"> <li>■ Indstil evt. strygejernet på en højere temperatur.</li> </ul> <p>Dampstrygesystemet er i gang med skylning.</p> <ul style="list-style-type: none"> <li>■ Vent, indtil skylleprocessen er færdig (se afsnittet Automatisk skylning).</li> </ul> <p>Der vises en fejlfunktion i displayet.</p> <ul style="list-style-type: none"> <li>■ Afhjælp den viste fejlfunktion ved hjælp af vejledningen på de følgende sider (se afsnittet Displaymeldinger).</li> </ul> <p>Dampstrygesystemet er beskadiget.</p> <ul style="list-style-type: none"> <li>■ Kontakt Miele Service.</li> </ul>
<p><b>Strygebordet varmes ikke op.</b></p>	<p>Der har ikke været anvendt damp i nogen tid.</p> <ul style="list-style-type: none"> <li>■ Tryk på dampasten  for at aktivere opvarmningen af strygebordet.</li> </ul> <p>Steameren er sluttet til damptilslutningen på toweret.</p> <ul style="list-style-type: none"> <li>■ Når steameren er tilsluttet, opvarmes strygebordet ikke.</li> </ul> <p>Strygebordet er ikke rigtigt fastgjort på begge sider af toweret.</p> <ul style="list-style-type: none"> <li>■ Fastgør strygebordet rigtigt på begge sider af toweret (se afsnittet Opstilling).</li> </ul> <p>Dampstrygesystemet er beskadiget.</p> <ul style="list-style-type: none"> <li>■ Kontakt Miele Service.</li> </ul>
<p><b>Strygejernet opvarmer konstant til høj temperatur.</b></p>	<p>Der foreligger en fejl på dampstrygesystemet.</p> <ul style="list-style-type: none"> <li>■ Kontakt Miele Service.</li> </ul>







## Småfejl udbedres

Fejl	Årsag og udbedring
<b>Strygebordsbetrækket er gennemvædet af fugt.</b>	<p>Der foreligger en fejl på dampstrygesystemet.</p> <ul style="list-style-type: none"><li>■ Træk betrækket af, og lad det tørre.</li><li>■ Træk det tørre betræk på igen (se afsnittet Strygebordsbetrækket rengøres eller udskiftes).</li></ul> <p>Kontakt Miele Service, hvis betrækket igen bliver gennemvædet af fugt.</p>
<b>Ved transport løber der vand ud ved vandbeholderen.</b>	<p>Hvis vandbeholderen tages ind og ud hyppigt, kan der samle sig vanddråber i området under vandbeholderen.</p> <ul style="list-style-type: none"><li>■ Tør området under vandbeholderen med en klud.</li></ul> <p>Vandfilteret er ikke rigtigt isat.</p> <ul style="list-style-type: none"><li>■ Kontroller vandfilteret.</li></ul> <p>Tætningsringene er utætte.</p> <ul style="list-style-type: none"><li>■ Udskift tætningsringene.</li></ul>
<b>Blæseren på strygebordet arbejder ikke.</b>	<p>Der blev ikke anvendt damp.</p> <ul style="list-style-type: none"><li>■ Blæseren arbejder kun, når der anvendes damp til strygejern.</li></ul> <p>Der er ingen damp til rådighed.</p> <ul style="list-style-type: none"><li>■ Vent, til meldingen  Driftsklar vises i displayet.</li></ul> <p>Vandbeholderen er tom eller ikke isat.</p> <ul style="list-style-type: none"><li>■ Fyld vandbeholderen med frisk vand, og sæt den Tower.</li></ul> <p>Steameren er tilsluttet.</p> <ul style="list-style-type: none"><li>■ Blæseren arbejder kun, når strygejern er tændt. Tænd strygejern.</li></ul> <p>Der foreligger en fejl på dampstrygesystemet.</p> <ul style="list-style-type: none"><li>■ Kontakt Miele Service.</li></ul>



Fejl	Årsag og udbedring
<p><b>Dampfunktionen fungerer ikke på strygejernet eller på steameren.</b></p>	<p>Dampstrygesystemets stik er ikke sat i stikkontakten.</p> <ul style="list-style-type: none"> <li>■ Sæt stikket i stikkontakten.</li> <li>■ Tænd dampstrygesystemet med tasten ① på betjeningspanelet.</li> </ul>
	<p>Strygejernet eller steameren er ikke tilsluttet.</p> <ul style="list-style-type: none"> <li>■ Slut strygejernets eller steamerens dampslange til damptilslutningen på toweret.</li> </ul>
	<p>Vandbeholderen er tom, eller den er ikke sat i.</p> <ul style="list-style-type: none"> <li>■ Fyld vandbeholderen med frisk vand.</li> <li>■ Sæt vandbeholderen ind i toweret.</li> <li>■ Vent, indtil meldingen  Driftsklar vises i displayet.</li> </ul>
	<p>Dampfunktionen er endnu ikke klar.</p> <ul style="list-style-type: none"> <li>■ Vent, indtil meldingen  Driftsklar vises i displayet.</li> </ul>
	<p>Der vises en fejlfunktion i displayet.</p> <ul style="list-style-type: none"> <li>■ Afhjælp den viste fejlfunktion ved hjælp af vejledningen på de følgende sider (se afsnittet Displaymeldinger).</li> </ul> <p>Kontakt Miele Service, hvis der stadig ikke er damp til rådighed.</p>
<p><b>Ved tryk på damp-tasten  på strygejernet kommer der vanddråber eller rester ud af dampdyserne.</b></p>	<p>Det valgte temperaturtrin på strygejernet er for lavt.</p> <ul style="list-style-type: none"> <li>■ Indstil temperaturvælgeren på min. temperaturtrin ●● (se afsnittet Strygetemperatur vælges).</li> </ul>
	<p>Strygejernet har endnu ikke nået den valgte temperatur.</p> <ul style="list-style-type: none"> <li>■ Vent, indtil den indstillede strygetemperatur er nået (se afsnittet Strygetemperatur vælges).</li> </ul>
	<p>Der er dannet kondensvand i dampslangen på grund af en længere strygepause.</p> <ul style="list-style-type: none"> <li>■ Afgiv ikke det første dampskud efter en strygepause på tøjet.</li> </ul>
	<p>Der har dannet sig aflejringer på strygesålen.</p> <ul style="list-style-type: none"> <li>■ Skyl strygesålen (se afsnittet Afkalkningsproces).</li> </ul>

# Småfejl udbedres



## Displaymeldinger

Melding	Årsag og udbedring
 Afløbsvent. lukker	Afløbet på dampfremstilleren var åbent, da dampstrygesystemet blev tændt. Afløbet lukkes automatisk, mens denne melding vises.
 Afløbsventilfej - Sluk/Tænd	Afkalknings- eller skylleprocessen foretages ikke rigtigt. <ul style="list-style-type: none"><li>■ Sluk dampstrygesystemet ved tryk på tasten , og tænd det derefter igen.</li><li>■ Kontakt Miele Service, hvis fejlen stadig vises i displayet.</li></ul>
 Lagringsfej - Sluk/Tænd	Der foreligger en fejl på dampstrygesystemet. <ul style="list-style-type: none"><li>■ Sluk dampstrygesystemet ved tryk på tasten , og tænd det derefter igen.</li></ul> Dampstrygesystemet skal nu indstilles igen. <ul style="list-style-type: none"><li>■ Foretag alle trin som ved første ibrugtagning (se afsnittet Første ibrugtagning).</li><li>■ Kontakt Miele Service, hvis fejlmeldingen derefter vises igen.</li></ul>
 Træk stikket ud	Der foreligger en elektronikfej. <ul style="list-style-type: none"><li>■ Træk stikket ud af stikkontakten.</li><li>■ Sæt stikket ind i stikkontakten igen efter kort tid.</li><li>■ Tænd dampstrygesystemet igen ved tryk på tasten .</li></ul> Dampstrygesystemet forsøger selv at afhjælpe fejlen. <ul style="list-style-type: none"><li>■ Træk stikket ud af stikkontakten, og kontakt Miele Service, hvis fejlen stadig vises i displayet.</li></ul>



Melding	Årsag og udbedring
 Tilløbsfejl boiler - Sluk/Tænd	<p>Der er fejl på dampsystemet.</p> <ul style="list-style-type: none"> <li>■ Sluk dampstrygesystemet ved tryk på tasten ①, og tænd det derefter igen.</li> </ul> <p>Efter afkølingsfasen gennemfører dampstrygesystemet en skylleproces og forsøger selv af afhjælpe fejlen. Afkølingsfasen kan tage op til 3 timer.</p> <ul style="list-style-type: none"> <li>■ Tag restvandsskuffen ud, når der opfordres til det i displayet.</li> <li>■ Tøm og tør restvandsskuffen.</li> <li>■ Skub restvandsskuffen ind i toweret igen; sørg for, at den kommer helt på plads.</li> </ul> <hr/> <p>Der foreligger en fejl på dampstrygesystemet.</p> <ul style="list-style-type: none"> <li>■ Kontakt Miele Service, hvis fejlen stadig vises i displayet.</li> </ul>
 Trykafbryderfejl - Sluk/Tænd	<p>Der er fejl på dampsystemet.</p> <ul style="list-style-type: none"> <li>■ Sluk dampstrygesystemet ved tryk på tasten ①, og tænd det derefter igen.</li> <li>■ Kontakt Miele Service, hvis fejlen stadig vises i displayet.</li> </ul>
 Boilerfejl, varm - Sluk/Tænd	<p>Der foreligger en fejl på dampstrygesystemet.</p> <ul style="list-style-type: none"> <li>■ Sluk dampstrygesystemet ved tryk på tasten ①, og tænd det derefter igen.</li> <li>■ Kontakt Miele Service, hvis fejlen stadig vises i displayet.</li> </ul> <hr/> <p>Dampfremstilleren er tilsmudset af kalk- eller saltholdigt vand.</p> <ul style="list-style-type: none"> <li>■ Start en afkalkningsproces (se afsnittet 'Afkalkning startes før tid'). For at undgå dette problem fremover kan den indstillede vandhårdhed øges med et trin (fx fra Trin 4 til Trin 5, se afsnittet Vandhårdhed indstilles).</li> <li>■ Kontakt Miele Service, hvis fejlen stadig vises i displayet.</li> </ul>

## Småfejl udbedres

Melding	Årsag og udbedring
 Boilerfejl, kold - Sluk/Tænd	<p>Der foreligger en fejl på dampstrygesystemet.</p> <ul style="list-style-type: none"> <li>■ Sluk dampstrygesystemet ved tryk på tasten ①, og tænd det derefter igen.</li> <li>■ Kontakt Miele Service, hvis fejlen stadig vises i displayet.</li> </ul>
 Frigør dampasten	<p>Strygejernnet har ikke været brugt i længere tid og er derfor automatisk slukket, og dampasten ③ er låst.</p> <ul style="list-style-type: none"> <li>■ Frigør dampasten ③ ved at skubbe skyderen til kontinuerlig damp fremad på strygejernnet.</li> </ul>
Forbind slangen	<p>Dampslangen er ikke sat rigtigt ind i damptilslutningen.</p> <ul style="list-style-type: none"> <li>■ Stik dampslangen ind i damptilslutningen på toweret.</li> </ul>
 Afløbsventilfejl - Sluk/Tænd	<p>Restvandsskuffen registreres ikke.</p> <ul style="list-style-type: none"> <li>■ Sluk dampstrygesystemet ved tryk på tasten ①, og tænd det derefter igen.</li> </ul> <p>Restvandsskuffen registreres heller ikke, efter at dampstrygesystemet er blevet slukket og tændt igen.</p> <ul style="list-style-type: none"> <li>■ Sluk dampstrygesystemet ved tryk på tasten ①.</li> <li>■ Rengør og tør de små metalplader (kontakter) på restvandsskuffen.</li> <li>■ Tænd dampstrygesystemet igen med tasten ①, og følg vejledningen i displayet:</li> <li>■ Tag restvandsskuffen ud, og fyld den med frisk ledningsvand.</li> <li>■ Sæt restvandsskuffen ind i toweret igen, når den er fyldt.</li> <li>■ Tag restvandsskuffen ud igen, når der vises en opfordring til det i displayet.</li> <li>■ Tøm og tør restvandsskuffen.</li> <li>■ Sæt den tomme restvandsskuffe ind i toweret igen.</li> </ul> <p>Dampstrygesystemet er igen klar til brug og fortsætter den proces, der var startet, inden fejlen opstod.</p> <p>Der foreligger en fejl på dampstrygesystemet.</p> <ul style="list-style-type: none"> <li>■ Kontakt Miele Service, hvis fejlen stadig vises i displayet.</li> </ul>

## Småfejl udbedres

Melding	Årsag og udbedring
<b>Fejlkoder:</b> F38: ELP/EW/LNG F44 F45: LNG F47	Der foreligger en intern fejl. ■ Sluk dampstrygesystemet ved tryk på tasten ①, og tænd det derefter igen. Dampstrygesystemet forsøger selv at afhjælpe fejlen. Kontakt Miele Service, hvis fejlkoden stadig vises i displayet.

# Miele Teknisk Service

---

## Miele Service

- Service inden for kort tid
- Lokale Miele-serviceteknikere i landsdækkende servicenet
- Teknikerne er specialuddannede i Miele produkter
- Centralt dirigerede servicevogne
- Stor reservedelsbeholdning i servicevognen
- Originale Miele-reservedele
- 24 måneders garanti på alle fabriksnye Miele-produkter, -reservedele og reparationer
- Garanteret levering af reservedele i mange år efter at produktet er taget ud af salgsprogrammet

## Reparationservice

Får du brug for reparationservice, klarer vi det hurtigt med egen serviceafdeling. Vi har over hele landet mere end 60 lokalt boende serviceteknikere og er derfor altid tæt på kunderne. Ventetiden på at få besøg af en servicetekniker er normalt kun ganske få dage, så dit produkt hurtigt er klar til brug igen. Dette kan vi gøre i kraft af vores store stab af serviceteknikere, som kører i centralt dirigerede servicevogne.

Teknikeren medbringer en stor mængde originale Miele-reservedele i sin servicevogn. Dette bevirker, at langt de fleste reparationer klares med det samme uden yderligere servicebesøg.

Rygraden i god service er dygtige serviceteknikere. Alle vores teknikere har en relevant faglig håndværksmæssig uddannelse, og denne suppleres løbende med Miele's egen uddannelse i drift, vedligeholdelse og reparation af vores produkter. Du kan derfor også altid få råd og vejledning om produkternes drift og vedligeholdelse.

## Servicebestilling

Kontakt Miele Kundecenter via [miele.dk/service](http://miele.dk/service)

## Miele's garanti

De efterfølgende bestemmelser om garanti omfatter udelukkende fabriksnye produkter. Garantien er gældende 24 mdr. fra købsdato, når der forevises kvittering, regning eller tilsvarende, hvoraf købsdato fremgår. Funktionssvigt på produkterne, der skyldes installationsmæssige forhold, dækkes ikke af garantien. Garantien indskrænker ikke købers rettigheder if. lovgivningen over for Miele.

## Mieles garanti omfatter:

Fabriksnye produkter beregnet til private husholdninger og anvendt til rette formål. Fabrikations- og materialefejl, såfremt disse fejl konstateres under produktets normale brug.

For mindre øer, hvor færgetransport er påkrævet, Grønland og Færøerne gælder dog særlige bestemmelser.

## Mieles garanti indebærer:

For store produkter betaler Miele alle udgifter til reservedele, arbejds løn og rejseudgifter for tekniker. Såfremt Miele skønner det nødvendigt, at produktet sendes til et Miele værksted, betaler Miele alle fragtudgifter hertil. For små produkter betaler Miele alle udgifter til reservedele og arbejds løn, hvorimod fremsendelse af produktet sker for købers regning og risiko. Efter udbedring af fejlen sker returnering af produktet for Mieles regning og risiko. Dele udskiftet ved en sådan reparation tilhører Miele.

## Mieles garanti omfatter ikke:

- Fejl eller skader opstået direkte eller indirekte som følge af overlast, fejlbetjening, misbrug, skødesløs behandling, mangelfuld vedligeholdelse, fejlagtig indbygning, opstilling og tilslutning, spændingsvariationer og elektriske forstyrrelser eller ved reparation udført af andre end de af Miele autoriserede teknikere.
- Fejl eller skader opstået som følge af erhvervsmæssig eller anden brug af produkter, der er beregnet til private husholdninger.
- Erstatning for eventuelle følgeskader, herunder skader på andre genstande, driftstab etc., medmindre andet er lovmæssigt fastlagt.

## Uberettiget tilkaldelse af Miele Service:

Inden Miele Service tilkaldes, kontrolleres de fejlmuligheder, det er muligt selv at udbedre. Såfremt kravet om udbedring er uberettiget, eksempelvis hvis produktets svigt skyldes en defekt sikring eller et defekt afløb, påhviler det kunden selv at betale de omkostninger, der er forbundet med at have tilkaldt service.

## Transportskader:

Skulle produktet have fået en transport-skade under en transport, som køber selv har sørget for, rettes omgående henvendelse til den forhandler, hvor produktet er købt.

## Lov om køb:

Bestemmelserne vedrørende garanti er gældende fra ikrafttrædelse af Lov om køb år 2002. Garantien fratager ikke køber adgang til at gøre et eventuelt ansvar efter købeloven gældende over for den forhandler, hvor produktet er købt. Henvendelse til Miele A/S virker samtidig som reklamation over for forhandleren.

## Indberetning:

Ønskes fejlen ikke afhjulpet omgående, skal eventuelle krav i henhold til Mieles garanti sammen med den fornødne dokumentation for købsdato være indsendt skriftligt inden garantiens udløb til

Miele A/S

Erhvervsvej 2, Postboks 1371

DK - 2600 Glostrup.

Før tilslutning af dampstrygesystemet er det vigtigt at kontrollere, om de tilslutningsdata (spænding og frekvens), der er angivet på typeskiltet, stemmer overens med de eksisterende forhold på stedet.

Disse data skal stemme overens, så der ikke opstår skader på dampstrygesystemet.

Kontakt en elinstallatør i tvivlstilfælde.

De nødvendige tilslutningsdata fremgår af typeskiltet som sidder i toweret bag vandbeholderen.

Dampstrygesystemet leveres med et stik godkendt i EU, som dog ikke må anvendes i en dansk installation, da dampstrygesystemet derved ikke jordforbindes iht. Stærkstrømsbekendtgørelsen. Udskiftning til dansk stik skal foretages af en autoriseret elinstallatør. Alternativt kan der anvendes en adapter til overgang mellem Schuko-stikprop og dansk jordingssystem. En sådan kan købes ved henvendelse til vores kundecenter (kontaktinformation findes på omslaget).

Sikring min. 10 A. For at øge sikkerheden anbefales et HPFI-relæ med en brydestrøm på 30 mA.

Stikkontakten skal så vidt muligt sidde lige ved siden af dampstrygesystemet og være let tilgængelig.

En beskadiget tilslutningsledning må kun udskiftes af en uddannet elektriker.

Tilslut ikke dampstrygesystemet til strømnettet via en multistikdåse eller en forlængerledning.

Forlængerledninger og multistikdåser giver ikke den nødvendige sikkerhed (fx risiko for overophedning).

Dampstrygesystemet må ikke tilsluttes vekselrettere. Vekselrettere anvendes ved autonome strømforsyninger, som fx solarstrøm.

Spidsbelastninger kan føre til sikkerhedsafbrydelse. Elektronikken kan blive beskadiget!

Anvend ikke dampstrygesystemet med såkaldte energisparestik.

Dette ville medføre reduceret strømforsyning til dampstrygesystemet, hvorved det bliver for varmt.

**Skal ekstrabeskyttes, jf. Stærkstrømsbekendtgørelsen.**

## Tekniske data

---

Mål, sammenklappet (HxBxD)	1280 × 470 × 370 mm
Mål, opstillet (HxBxD)	970 × 470 × 1480 mm
Vægt B 4312 og B 4826	29 kg
Vægt B 4847	30 kg
Tilslutningsspænding	Se typeskiltet
Energiforbrug	Se typeskiltet
Påkrævet sikring	≥ 10 A A
Damptryk B 4312	3,5 bar
Damptryk B 4826 og B 4847	4,0 bar
Dampmængde	100 g/min.
Kapacitet vandbeholder	1,25 l
Tilslutningsledningens længde	2,50 m
Dampslangens længde	1,80 m
Strygebordets højde	830–1020 mm
Strygebordets bredde	400 mm
Strygebordets længde	1200 mm
Produktsikkerhedsnorm	Iht. EN 60335-1, EN 60335-2-3, EN 60335-2-85
Godkendelser	Se typeskiltet







Miele A/S  
Erhvervsvej 2  
2600 Glostrup  
[www.miele.dk](http://www.miele.dk)

Kontakt: [miele.dk/service](http://miele.dk/service)

Miele & Cie. KG  
Carl-Miele-Straße 29  
33332 Gütersloh  
Tyskland

FashionMaster

da-DK

M.-Nr. 12 027 670 / 01