

Mode d'emploi Cave à vin



Lisez **impérativement** ce mode d'emploi et ses instructions de montage avant d'installer et de mettre en service votre appareil.
Vous éviterez ainsi de vous blesser et d'endommager votre appareil.

Table des matières

Consignes de sécurité et mises en garde	4	Mise en service	25
Durabilité et protection de l'environnement	13	Avant la première utilisation	25
Économisez de l'énergie	14	Raccordement de la cave à vin...	25
Présentation	15	Activation du filtre à charbon actif (filtre Active AirClean) 	25
Description de l'appareil.....	15	Mise en marche de la cave à vin	25
Vue d'ensemble de l'appareil.....	15	Arrêt de la cave à vin.....	25
Écran.....	16	En cas d'absence prolongée	25
Mode de réglage 	17	Conditions pour la mise en réseau .	26
Fonction de verrouillage  /  ..	17	Première mise en réseau.....	26
Éteindre la cave à vin 	17	Effectuer un Scan & Connect.....	26
Mode Shabbat 	17	Utilisation	27
Informations sur le mode Shabbat i	17	Réglage de la température.....	27
Délai jusqu'au déclenchement de l'alarme de porte 	18	Possibilités de réglage de la température.....	27
Mise en réseau 	18	Affichage de la température.....	27
Tonalité des touches  / 	18	Réglage de l'humidité de l'air (ActiveHumidity) 	27
Signaux sonores et d'avertissement  / 	18	Possibilités de réglage pour l'humidité de l'air.....	28
Luminosité de l'écran 	18	Consultation du taux d'humidité de l'air réel i	28
Unité de température °C/°F	18	Ajuster les réglages	29
Mode Expo 	18	Nettoyage et entretien	37
Réglages d'usine 	18	Conseils concernant les produits de lavage.....	37
Informations sur la cave à vin i .	18	Préparation de la cave à vin pour le nettoyage.....	37
Indicateur de filtre Active AirClean 	19	Nettoyage de l'intérieur de l'appareil.....	38
Mise en réseau	20	Changement du filtre Active AirClean.....	38
Sécurité.....	20	Confirmation du remplacement du filtre Active AirClean	39
Alarme de température	20	Nettoyage de la façade et des parois latérales.....	39
Alarme de porte	21	Nettoyer le joint de porte.....	39
Utilisation de la serrure de porte	21	Nettoyage des ouvertures d'aération et des prises d'air	39
Arrangement intérieur.....	22	Après le nettoyage	39
Déplacement des grilles métalliques	22	Dégivrage automatique	39
Capacité maximale	23		
Disposition des bouteilles de vin sur les grilles métalliques	24		
Accessoires fournis avec l'appareil.	24		
Accessoires en option	24		

Correction des problèmes	40
Éclairage intérieur	48
Origines des bruits	49
SAV	51
Contact en cas d'anomalies	51
Base de données EPREL	51
Garantie	51
Installation	52
Lieu d'installation	52
Exigences en matière d'aération et évacuation d'air	53
Installation de plusieurs caves à vin/appareils de froid	54
Changement de la butée de porte ..	54
Installation d'une cave à vin	55
Ajustement de la cave à vin	55
Dimensions de l'appareil	56
Dimensions d'installation/Vue du dessus	56
Raccordements	57
Branchement électrique	58
Déclaration de conformité	59
Droits d'auteur et licences	60

Consignes de sécurité et mises en garde

Cette cave à vin est conforme aux réglementations de sécurité en vigueur. Toute utilisation non conforme peut toutefois causer des dommages corporels et matériels.

Lisez attentivement le mode d'emploi et les instructions de montage avant de mettre la cave à vin en service. Ils vous fournissent des informations importantes sur la sécurité, l'utilisation et la maintenance de l'appareil. Vous éviterez ainsi de vous blesser et d'endommager la cave à vin.

Conformément à la norme CEI 60335-1, Miele indique expressément de lire impérativement le chapitre pour l'installation de la cave à vin et de suivre les consignes de sécurité et de mise en garde.

La société Miele ne peut être tenue responsable des dommages dus au non-respect des consignes.

Conservez le mode d'emploi et les instructions de montage et remettez-les à tout nouveau détenteur de l'appareil.

Utilisation conforme

- ▶ La cave à vin est conçue pour un usage ménager dans un environnement domestique ou similaire, comme par exemple
 - dans des magasins, des bureaux ou d'autres environnements de travail similaires
 - dans des exploitations agricoles
 - par des clients dans des hôtels, motels, chambres d'hôtes ou d'autres lieux d'habitation habituels.

Cette cave à vin n'est pas destinée à une utilisation à l'extérieur.

- ▶ N'utilisez la cave à vin que dans le cadre d'un usage domestique pour la conservation du vin.

La cave à vin n'est pas conçue pour la congélation d'aliments.

Toute autre utilisation est proscrite.

Consignes de sécurité et mises en garde

► L'armoire à vin ne convient pas pour stocker et réfrigérer des médicaments, du plasma sanguin, des préparations de laboratoire ou des substances ou produits similaires visés par la directive sur les dispositifs médicaux. Une utilisation contre-indiquée de cette armoire risque d'altérer ou d'endommager les produits entreposés. Par ailleurs, l'armoire à vin ne doit pas être utilisée dans des locaux comportant des risques d'explosion.

Miele n'assume aucune responsabilité pour les dommages causés par une utilisation non conforme aux dispositions ou une erreur de manipulation.

► Les personnes (enfants inclus) qui en raison de déficiences physiques, sensorielles ou mentales, de leur manque d'expérience ou de leur ignorance, ne sont pas aptes à utiliser la cave à vin en toute sécurité doivent impérativement être surveillées pendant la commande.

Ces personnes sont autorisées à utiliser la cave à vin sans surveillance uniquement si vous leur avez expliqué comment l'utiliser sans danger et les risques encourus en cas de mauvaise manipulation.

En présence d'enfants dans le ménage

► Les enfants de moins de huit ans doivent être tenus à distance de la cave à vin, à moins qu'ils ne soient sous surveillance constante.

► Les enfants âgés de huit ans et plus peuvent uniquement utiliser la cave à vin sans surveillance si vous leur en avez expliqué le fonctionnement de sorte qu'ils sachent l'utiliser en toute sécurité. Il est nécessaire de s'assurer qu'ils ont compris les risques encourus en cas de mauvaise manipulation.

► Les enfants ne doivent jamais nettoyer ou entretenir l'armoire à vin sans surveillance.

► Surveillez toujours les enfants qui se trouvent à proximité de l'armoire à vin. Ne laissez jamais les enfants jouer avec l'armoire à vin.

► Risque d'asphyxie. Les enfants peuvent se mettre en danger en s'enveloppant dans les matériaux d'emballage (par ex. film plastique) ou en glissant leur tête à l'intérieur. Tenez les matériaux d'emballage hors de portée des enfants.

Consignes de sécurité et mises en garde

Sécurité technique

► Le circuit du fluide frigorigène a fait l'objet d'un contrôle d'étanchéité. La cave à vin est conforme aux consignes de sécurité en vigueur et aux directives européennes applicables.



► Avertissement : risque d'incendie/matériaux inflammables. Ce symbole se trouve sur le compresseur et indique la présence de matériaux inflammables. Ne retirez pas cet autocollant.

Le fluide frigorigène contenu (indications sur la plaque signalétique) est écologique, mais inflammable.

L'utilisation de ce fluide frigorigène écologique a tendance à rendre l'appareil plus bruyant. Outre les bruits de fonctionnement du compresseur, des bruits d'arrivée de fluide peuvent apparaître dans tout le circuit de refroidissement. Ces effets ne peuvent malheureusement pas être évités mais ils n'ont aucune influence sur la performance de la cave à vin.

Lorsque vous transportez et montez/installez la cave à vin, veillez à ne pas endommager les éléments du circuit de refroidissement. Les projections de fluide frigorigène peuvent provoquer des lésions oculaires et les fuites de fluide peuvent s'enflammer.

En cas de dommages :

- Éloignez toute flamme ouverte ou source d'inflammation.
- Débranchez la cave à vin.
- Aérez la pièce dans laquelle se trouve la cave à vin pendant quelques minutes.
- Contactez le service après-vente.

► Plus la cave à vin est dotée de fluide frigorigène, plus le local dans lequel elle est installée doit être grand. En cas de fuite, un mélange gaz-air inflammable peut se former dans les locaux trop petits. Le volume de la pièce doit être d' 1 m^3 pour 8 g de fluide frigorigène. La quantité de fluide frigorigène est indiquée sur la plaque signalétique à l'intérieur de la cave à vin.

Consignes de sécurité et mises en garde

- ▶ Afin d'éviter toute détérioration de l'armoire à vin, les données de raccordement (protection, tension et fréquence) figurant sur la plaque signalétique de l'armoire à vin doivent impérativement concorder avec celles du réseau électrique. Comparez-les avant de la brancher. En cas de doute, renseignez-vous auprès d'un électricien professionnel.
- ▶ Seul un raccordement à une prise de terre installée conformément aux réglementations en vigueur garantit un fonctionnement de la cave à vin en toute sécurité. Cette règle de sécurité élémentaire doit absolument être respectée. En cas de doute, faites vérifier l'installation électrique par un électricien professionnel.
- ▶ Le fonctionnement temporaire ou permanent sur un système d'alimentation électrique autonome ou non synchrone au réseau (comme les réseaux autonomes, les systèmes de secours) est possible. La condition préalable au fonctionnement est que le système d'alimentation électrique corresponde aux spécifications de la norme EN 50160 ou similaire. Les mesures de protection prévues dans l'installation domestique et dans ce produit Miele doivent également être assurées dans leur fonction et leur mode de fonctionnement en fonctionnement isolé ou en fonctionnement non synchrone au réseau ou être remplacées par des mesures équivalentes dans l'installation. Comme décrit, par exemple, dans la publication actuelle de VDE-AR-E 2510-2.
- ▶ Afin de pouvoir débrancher la cave à vin rapidement du secteur en cas d'urgence, la prise doit se trouver hors de la zone située contre l'arrière de l'appareil et être aisément accessible.
- ▶ Si le câble d'alimentation secteur est endommagé, débranchez immédiatement la cave à vin du réseau. Appelez le service après-vente.
- ▶ Un câble d'alimentation secteur endommagé ne doit être remplacé que par un câble d'alimentation secteur spécial du même type (disponible sur le shop en ligne Miele ou auprès du service après-vente Miele). Pour des raisons de sécurité, seul un professionnel qualifié ou le service après-vente Miele doit se charger du remplacement.
- ▶ Les prises multiples ou les rallonges n'assurent pas la sécurité nécessaire (risque d'incendie). Ne raccordez pas l'armoire à vin au réseau électrique par ce moyen.

Consignes de sécurité et mises en garde

- ▶ Si les éléments sous tension ou le câble d'alimentation sont exposés à l'humidité, cela peut provoquer un court-circuit. N'installez par conséquent jamais la cave à vin dans des locaux présentant des risques d'humidité ou d'éclaboussures (garages, buanderies etc.).
- ▶ Cette armoire à vin ne doit pas être utilisée à un emplacement non stationnaire (p. ex. à bord d'un bateau).
- ▶ Une armoire à vin endommagée peut présenter des risques pour votre sécurité. Vérifiez qu'elle ne présente aucun dommage visible. Ne mettez jamais en service une armoire à vin endommagée.
- ▶ Cette cave à vin n'est pas destinée à être encastrée.
- ▶ Lors de travaux d'installation, de maintenance et de réparations, il faut que l'armoire à vin soit déconnectée du secteur. Vous n'aurez débranché votre appareil du secteur que si :
 - le disjoncteur de l'installation domestique est éteint, ou
 - le fusible de l'installation domestique est entièrement dévissé et sorti de son logement, ou
 - le cordon d'alimentation est débranché du secteur. Pour débrancher l'appareil du secteur, ne tirez pas le cordon d'alimentation mais la fiche.
- ▶ Des travaux d'installation, de maintenance ou de réparation effectués de manière incorrecte peuvent entraîner des risques importants pour l'utilisateur ou l'utilisatrice. Le fabricant décline toute responsabilité pour ces risques.

Les travaux d'installation, de maintenance ou de réparation doivent impérativement être réalisés par un professionnel qualifié ou par le service après-vente Miele.
- ▶ La garantie devient caduque si la cave à vin n'est pas réparée par un professionnel qualifié ou par le service après-vente Miele.
- ▶ Nous recommandons de remplacer les pièces défectueuses par des pièces de rechange d'origine. Si les pièces de rechange d'origine sont correctement installées, Miele garantit le respect total des exigences de sécurité et les recours en garantie restent valables.

Consignes de sécurité et mises en garde

► Cette cave à vin est équipée d'une ampoule spéciale en raison d'exigences particulières (par ex. en matière de température, d'humidité, de résistance chimique, de résistance aux frottements et de vibrations). Cette ampoule convient uniquement à l'utilisation prévue. L'ampoule ne convient pas à l'éclairage d'une pièce. Le remplacement doit exclusivement être réalisé par un professionnel qualifié ou par le service après-vente Miele. Cette cave à vin contient plusieurs sources lumineuses possédant au moins la classe d'efficacité énergétique G.

Installation conforme

► Changez la charnière de la porte (si nécessaire) en suivant les instructions de montage.

► Portez toujours des gants de protection lors du transport, du changement de charnière de porte et de la mise en place de la cave à vin.

► La cave à vin est lourde et a tendance à basculer vers l'avant lorsque la/les porte(s) de l'appareil est/sont ouverte(s) :

- Transportez ou déplacez la cave à vin avec au moins deux personnes.
- Changez la charnière de porte de la cave à vin avec au moins deux personnes.
- Installez la cave à vin avec au moins deux personnes.
- Ne laissez jamais la cave à vin sans surveillance pendant son installation.

Utilisation conforme

► La cave à vin est prévue pour une classe climatique (plage de température ambiante) précise dont il faut respecter les limites. La classe climatique est indiquée sur la plaque signalétique apposée à l'intérieur de la cave à vin. Une température ambiante plus basse augmente la durée d'arrêt du compresseur, de sorte que la cave à vin ne peut pas maintenir la température requise.

► Les fentes d'aération et d'évacuation d'air ne doivent jamais être recouvertes ni obstruées. Une bonne circulation de l'air n'est alors plus garantie. La consommation d'énergie augmente et des dommages aux composants peuvent en résulter.

Consignes de sécurité et mises en garde

► Risque de dommages à cause des aliments contenant de la graisse ou de l'huile. Si vous conservez dans la cave à vin des aliments contenant de la graisse ou de l'huile, veillez à ce que la graisse ou l'huile ne coule pas sur les éléments en plastique de la cave à vin. Ces substances pourraient endommager le matériau plastique qui risquerait de se fendre ou de se déchirer.

► Risque d'explosion et d'incendie provoqués par des mélanges de gaz inflammables. N'entreposez aucun produit explosif ni aucun produit contenant un gaz propulseur (par ex. une bombe aérosol) dans la cave à vin. Certains mélanges de gaz inflammables risquent de prendre feu au contact de composants électriques. Les bombes aérosol correspondantes sont reconnaissables par les indications de contenu imprimées ou un symbole de flamme. Les fuites de gaz éventuelles risquent de prendre feu au contact de composants électriques.

► Risque d'explosion. Ne faites pas fonctionner d'appareils électriques dans votre cave à vin. Il existe un risque de formation d'étincelles.

Accessoires et pièces détachées

► Nous recommandons d'utiliser des accessoires d'origine Miele. Si d'autres pièces sont ajoutées ou installées, les droits au titre de la garantie, de la garantie légale et/ou de la responsabilité du fait des produits peuvent devenir caduques.

► Les pièces de rechange d'origine Miele restent disponibles pendant au moins 10 ans et jusqu'à 15 ans après l'arrêt de la production en série de votre cave à vin.

Nettoyage et entretien

► Ne traitez pas le joint de porte avec de l'huile ou de la graisse. Cela le rendrait poreux à la longue.

► La vapeur d'un nettoyeur vapeur peut entrer en contact avec les éléments sous tension et provoquer un court-circuit. N'utilisez pas de nettoyeur vapeur pour nettoyer ou dégivrer l'armoire à vin.

► Avertissement. N'utilisez pas d'accessoires mécaniques ou d'autres moyens qui ne sont pas conseillés par le fabricant pour accélérer le dégivrage.

► Les objets pointus ou tranchants risquent d'endommager les générateurs de froid, ce qui compromettrait le bon fonctionnement de l'armoire à vin. N'utilisez donc pas d'objets pointus ou tranchants pour

- éliminer des couches de givre,
- décoller des résidus tels que des étiquettes.

Transport

► L'armoire à vin doit impérativement être transportée à la verticale et dans son emballage afin de ne subir aucun dommage.

► Risque de dommages corporels et matériels. La cave à vin étant très lourde, transportez-la toujours à l'aide d'une deuxième personne.

Élimination de votre ancien appareil

► Les enfants qui jouent peuvent s'enfermer dans la cave à vin et s'asphyxier.

- Démontez la ou les portes de l'appareil.
- Laissez les clayettes porte-bouteilles/en métal dans la cave à vin afin que les enfants ne puissent pas y grimper facilement.
- Pour les caves à vin avec serrure de porte : empêchez les enfants qui jouent de s'enfermer et de mettre ainsi leur vie en danger.

► Risque de choc électrique !

- Coupez la fiche d'alimentation du câble d'alimentation électrique.
- Coupez le câble d'alimentation de l'ancien appareil.

Éliminez la fiche d'alimentation et le câble de raccordement au réseau séparément de l'ancien appareil.

► Pendant et après la mise au rebut, assurez-vous que la cave à vin n'est pas placée à proximité d'essence ou d'autres gaz et liquides inflammables.

Consignes de sécurité et mises en garde

► Risque d'incendie dû à une fuite d'huile ou de fluide frigorigène. Le fluide frigorigène et l'huile qu'ils contiennent sont inflammables. Les fuites de fluide frigorigène ou d'huile peuvent s'enflammer en cas de concentration élevée et de contact avec une source de chaleur externe.

Lors de la mise au rebut, assurez-vous que le circuit de refroidissement n'est pas endommagé. Vous éviterez ainsi toute fuite incontrôlée de fluide frigorigène (indications sur la plaque signalétique) et d'huile.

► Les projections d'agent réfrigérant peuvent provoquer des lésions oculaires ! N'endommagez aucune partie du circuit de refroidissement :

- en perçant les tubulures de l'évaporateur qui contiennent de l'agent réfrigérant,
- en pliant les conduites rigides,
- ou en rayant le revêtement de surface.

Symbole sur le compresseur (selon modèle)

Cette remarque est uniquement significative pour le recyclage. Il n'y a aucun danger en fonctionnement normal.



► L'huile dans le compresseur peut être mortelle en cas d'ingestion et de pénétration dans les voies respiratoires.

Mise au rebut de l'emballage

Nos emballages sont simples d'utilisation et protègent votre appareil des dommages qui peuvent survenir pendant le transport. Les matériaux d'emballage ont été sélectionnés d'après des critères environnementaux et de facilité d'élimination ; ils sont généralement recyclables.

En participant au recyclage de vos emballages, vous contribuez à économiser les matières premières. Utilisez les collectes de matières recyclables spécifiques aux matériaux et les possibilités de retour. Les emballages de transport sont repris par votre revendeur Miele.

Mise au rebut de l'ancien appareil

Les appareils électriques et électroniques contiennent souvent des matériaux précieux. Cependant, ils contiennent également certains mélanges, substances et pièces nocives nécessaires à leur bon fonctionnement et à leur sécurité. Si vous déposez ces appareils usagés avec vos ordures ménagères ou les manipulez de manière non conforme, vous risquez de nuire à la santé des personnes et à l'environnement. Ne jetez jamais vos anciens appareils avec vos ordures ménagères.



Veillez à ce que votre appareil de froid ne soit pas endommagé avant d'être mis au rebut conformément aux normes environnementales.

On évitera ainsi que le fluide frigorigène contenu dans le circuit de refroidisse-

ment et l'huile contenue dans le compresseur ne soient libérés dans l'environnement.

Au lieu de cela, rapportez vos appareils dans un point de collecte officiel spécialement dédié à la récupération et au recyclage des appareils électriques et électroniques, mis à disposition gratuitement par votre commune, municipalité, revendeur, ou chez Miele. Vous êtes légalement responsable de la suppression des éventuelles données à caractère personnel figurant sur l'ancien appareil à éliminer. Vous êtes dans l'obligation de retirer, sans les détruire, les piles et accumulateurs usagés non fixés à votre appareil, ainsi que les lampes qui peuvent être retirées sans être endommagées. Rappelez-les dans un point de collecte spécialement dédié à leur élimination, où ils peuvent être remis gratuitement. Veillez, en attendant l'évacuation de l'appareil, à tenir celui-ci hors de portée des enfants.

Durabilité et protection de l'environnement

Économisez de l'énergie ...

- Lieu d'installation** La cave à vin doit refroidir plus souvent à des températures ambiantes plus élevées et utilise plus d'énergie dans le processus. Par conséquent :
- Installez la cave à vin dans une pièce bien ventilée.
 - Ne placez pas la cave à vin à côté d'une source de chaleur (radiateur, cuisinière).
 - Protégez la cave à vin de la lumière directe du soleil.
 - Veillez à ce que la température ambiante idéale se situe autour de 20 °C.
 - Maintenez les fentes d'aération et d'évacuation d'air libres et enlevez régulièrement la poussière des fentes d'aération et d'évacuation d'air.
- Régler la température** Plus la température réglée est basse, plus la consommation d'énergie est élevée. Les réglages suivants sont conseillés :
- +12 à +14 °C.
- Utilisation** La consommation d'énergie est augmentée par l'apport de chaleur et la circulation d'air entravée. Par conséquent :
- Ouvrez toujours brièvement la porte de l'appareil. Un bon rangement des bouteilles de vin aide à s'orienter.
 - Refermez bien la porte de l'appareil après ouverture.
 - Pour la disposition des clayettes métalliques, respectez les réglages d'usine.
 - Pour une meilleure ventilation de l'appareil, ne surchargez pas les clayettes métalliques.
 - Gardez les fentes d'aération du ventilateur libres dans la cave à vin.

Description de l'appareil

Vue d'ensemble de l'appareil

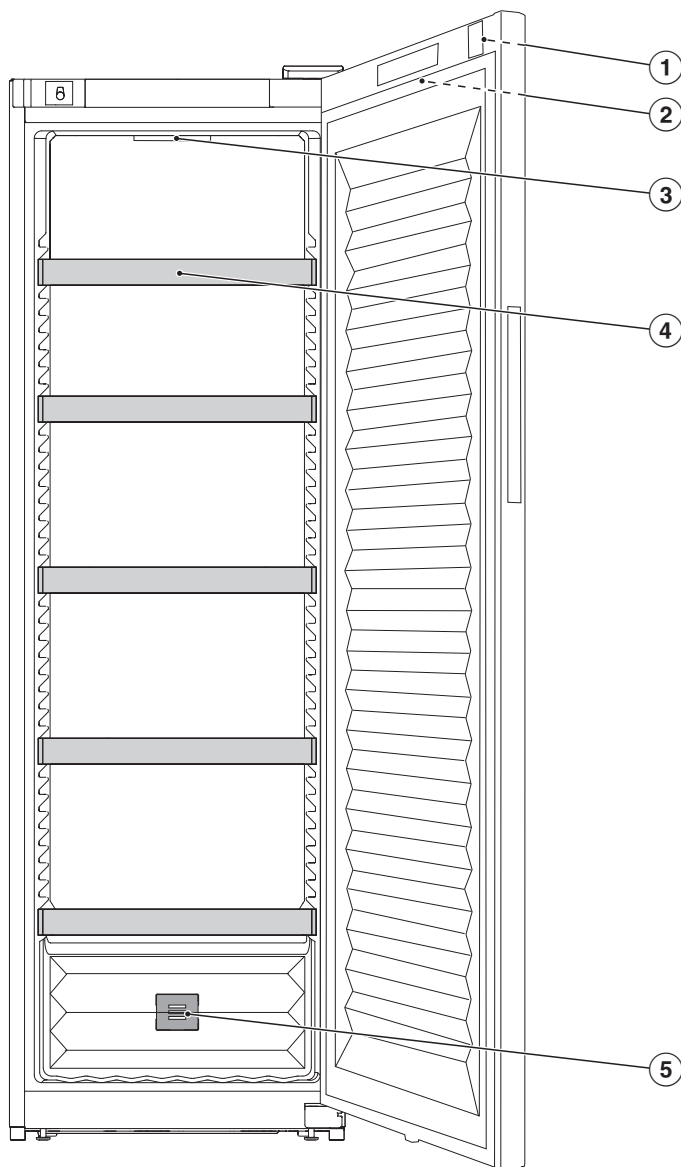

Présentation

- ① Serrure de porte
- ② Écran externe sur la porte de l'appareil
- ③ Éclairage intérieur
- ④ Clayettes métalliques
- ⑤ Filtre à charbon actif (filtre Active AirClean)

Écran

Les objets pointus ou tranchants, tels que des crayons ou des stylos, peuvent rayer l'écran.

Effleurez l'écran uniquement avec les doigts.

Si votre doigt est froid, il est possible que l'écran ne réagisse pas.

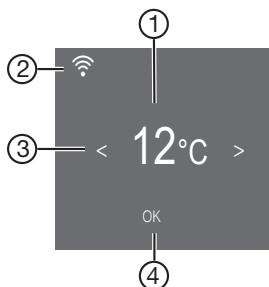

- ① Affichage de température
- ② Affichage de l'état de la connexion
(visible uniquement si la mise en réseau a été activée)
- ③ Touches sensibles pour sélectionner un réglage
- ④ Touche sensible *OK* pour confirmer une sélection et entrer dans le mode de réglage ⚙️

Mode de réglage

Fonction de verrouillage /

La fonction de verrouillage activée protège contre l'arrêt involontaire de la cave à vin et contre les réglages involontaires effectués par des personnes non autorisées, par exemple des enfants.

Si, par exemple, vous ne souhaitez régler la température que brièvement, vous pouvez désactiver temporairement la fonction de verrouillage (voir chapitre "Ajuster les réglages").

Éteindre la cave à vin

Voir chapitre "Mise en service", section "Allumer et éteindre la cave à vin".

Mode Shabbat

La cave à vin propose un mode Shabbat qui permet de faciliter l'observance des pratiques religieuses (voir chapitre "Ajuster les réglages").

 sont provisoirement désactivés lorsque le mode Shabbat est activé :

- l'éclairage intérieur lorsque la porte de l'appareil est ouverte
- l'écran
- tous les signaux sonores et visuels
- une connexion Wi-Fi active
- les rappels (par ex. affichage du filtre Active AirClean) : l'intervalle de temps réglé est arrêté

Toutes les autres fonctions ayant été activées auparavant restent activées.

Lorsque le mode Shabbat  est activé, vous ne pouvez procéder à aucun réglage sur votre cave à vin.

Informations sur le mode Shabbat

Il est possible de consulter la version du mode Shabbat.

Présentation

Délai jusqu'au déclenchement de l'alarme de porte

Vous pouvez régler ici le délai jusqu'au déclenchement de l'alarme de porte après l'ouverture de la porte de l'appareil.

Mise en réseau

Vous pouvez réaliser la mise en réseau pour la première fois ici, activer et désactiver le Wi-Fi ou réinitialiser la configuration réseau (voir chapitre "Ajuster les réglages").

Tonalité des touches

Vous pouvez activer ou désactiver ici le bip de touches (voir chapitre "Ajuster les réglages").

Signaux sonores et d'avertissement

Vous pouvez modifier ici le volume des signaux d'avertissement et sonores (par ex. pour une alarme de porte ou un message d'erreur). Il est également possible de désactiver les signaux sonores et d'avertissement s'ils sont gênants (voir chapitre "Ajuster les réglages").

Luminosité de l'écran

Vous pouvez ici adapter la luminosité de l'écran aux conditions d'éclairage de votre environnement (voir chapitre "Ajuster les réglages").

Unité de température °C/°F

Vous pouvez régler ici l'unité de température souhaitée (°C ou °F) (voir chapitre "Ajuster les réglages").

Mode Expo

Ici, vous pouvez désactiver le circuit de mesure si le circuit de mesure est activé à l'usine (l'écran affiche ) (voir chapitre "Ajuster les réglages").

Le mode Expo permet au revendeur de présenter la cave à vin sans activer la production de froid. Ce réglage n'a aucune utilité pour les particuliers.

Réglages d'usine

Ici, vous pouvez réinitialiser les réglages de la cave à vin à ses réglages d'usine (voir chapitre "Ajuster les réglages").

Conseil : Avant de mettre au rebut, de vendre, ou de mettre en service une cave à vin d'occasion, réinitialisez ses paramètres aux réglages d'usine. Cela réinitialisera aussi la configuration du réseau, de façon à effacer toutes les données personnelles de la cave à vin. Par ailleurs, un précédent propriétaire ne pourra plus accéder à la cave à vin.

Informations sur la cave à vin

Vous pouvez consulter ici la référence du modèle et le numéro de fabrication de votre cave à vin.

Conservez ces données d'appareil :

- Pour l'intégration de la cave à vin dans votre réseau Wi-Fi (voir chapitre "Ajuster les réglages", section "Configurer Miele@home pour la première fois").
- Pour le signalement d'une anomalie au service après-vente Miele (voir chapitre "Service après-vente Miele").
- Pour la consultation d'informations auprès de la base de données EPREL (voir chapitre "Service après-vente").

Indicateur de filtre Active AirClean

Grâce au filtrage de l'air par l'intermédiaire du filtre Active AirClean, l'air qui pénètre dans l'appareil de froid est pur et inodore.

L'affichage du filtre Active AirClean  sur l'écran vous rappelle tous les 12 mois environ que le filtre Active AirClean doit être remplacé (voir chapitre "Nettoyage et entretien", section "Remplacer le filtre Active AirClean (filtre à charbon actif)").

Ici, vous pouvez activer l'indicateur de filtre Active AirClean  (voir chapitre "Ajuster les réglages").

Présentation

Mise en réseau

Votre cave à vin est équipée d'un module Wi-Fi intégré. Le module Wi-Fi permet la connexion réseau à votre réseau domestique et l'utilisation de l'application Miele sur un terminal mobile.

Une fois votre cave à vin connectée via Wi-Fi, la connexion est automatiquement rétablie à chaque allumage.

Assurez-vous que le signal de votre réseau Wi-Fi est suffisamment fort sur le lieu d'installation de votre cave à vin.

En connectant la cave à vin à votre réseau Wi-Fi, la consommation d'énergie augmente, même si l'appareil est désactivé.

Smart Extras via l'application Miele*

La mise en réseau via l'application Miele vous permet d'accéder à de nombreuses options intelligentes, entre autres :

- appeler des informations sur l'état,
- profiter de fonctions supplémentaires utiles,
- maintenir la cave à vin au niveau de développement actuel de Miele grâce aux mises à jour logicielles.

Vous trouverez plus de détails sur les Smart Extras sur le site Internet de Miele, dans l'App Store® d'Apple ou dans le Google Play Store™.

* Offre numérique supplémentaire de Miele & Cie. KG. Les fonctionnalités peuvent varier selon le modèle et le pays. Vous devez accepter les conditions générales de vente et les informations sur la protection des données pour les produits et services numériques de Miele dans l'application Miele. Miele se réserve le droit de modifier ou d'interrompre les offres numériques à tout moment.

Sécurité

Alarme de température

La cave à vin est équipée d'une alarme de température afin d'éviter que la température ne monte ou ne descende sans que l'on s'en aperçoive, ce qui pourrait nuire au vin.

Si la température atteint une plage de température trop chaude ou trop froide,  s'allume sur l'écran.

De plus, un signal sonore retentit jusqu'à ce que l'état d'alarme se termine ou jusqu'à ce que le signal sonore soit interrompu.

Le moment où une plage de température est reconnue comme trop chaude ou trop froide dépend de la température réglée.

Le signal sonore et visuel se déclenche entre autres dans les cas suivants :



- lorsque trop d'air chaud pénètre à l'intérieur de l'appareil lorsque vous rangez ou sortez des bouteilles de vin ;
- lorsque vous stockez une grande quantité de bouteilles de vin ;
- lorsqu'une panne d'électricité est survenue ;
- lorsque la cave à vin rencontre une anomalie.

Désactiver le signal sonore avant résolution

Avant de désactiver l'alarme de température, il faut déterminer et éliminer la cause de l'alarme.

Si le signal sonore vous gêne, vous pouvez le désactiver avant qu'il ne s'arrête de lui-même.



- Effleurez *OK*.



  disparaît à l'écran et le signal sonore s'arrête.



À l'écran, la température la plus chaude qui régnait jusqu'à présent dans la cave à vin clignote pendant environ une minute. Pour terminer, l'affichage de la température bascule sur la température actuelle.



Alarme de porte

La cave à vin est équipée d'une alarme de porte afin d'éviter toute perte d'énergie lorsque la porte de l'appareil est ouverte et de protéger les bouteilles de vin stockées des variations de température.

Si la porte de l'appareil reste ouverte pendant une longue période, l'écran affiche  . De plus, un signal sonore retentit et l'éclairage intérieur clignote.



Le délai avant le déclenchement de l'alarme de porte peut être ajusté (voir chapitre "Ajuster les réglages", section "Modifier le délai avant le déclenchement de l'alarme de porte  ").

Le signal sonore de l'alarme de porte peut également être désactivé (voir le chapitre "Ajuster les réglages", section "Modifier le volume des signaux sonores et d'avertissement  ").

Dès que la porte de l'appareil est refermée, le signal sonore s'arrête et   disparaît de l'écran.

Désactivation anticipée de l'alarme de porte

- Effleurez *OK*.

  disparaît et le signal sonore s'arrête. L'éclairage intérieur est allumé en permanence.

Si la porte de l'appareil n'est pas fermée, l'alarme de la porte se répète après environ une minute.

Utilisation de la serrure de porte

La serrure de porte mécanique vous permet de protéger votre stock de vin contre tout accès non autorisé.

Présentation

Verrouillage et déverrouillage de la cave à vin

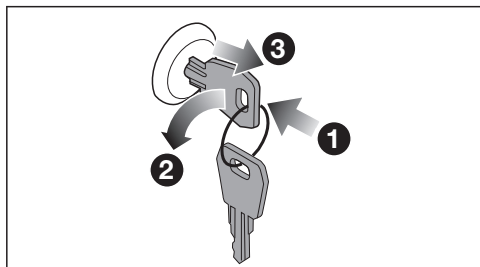

- Insérez la clé dans la serrure ❶ de la porte de l'appareil.
- Pour verrouiller : enfoncez la serrure et tournez la clé de 90 degrés dans le sens inverse des aiguilles d'une montre ❷.
- Retirez la clé ❸ et conservez-la dans un endroit sûr.
- Pour déverrouiller : insérez la clé dans la serrure de la porte, enfoncez la serrure de la porte et tournez la clé de 90° dans le sens des aiguilles d'une montre.

Arrangement intérieur

Déplacement des grilles métalliques

Les grilles métalliques ne sont pas fixées et peuvent donc être facilement déplacées.

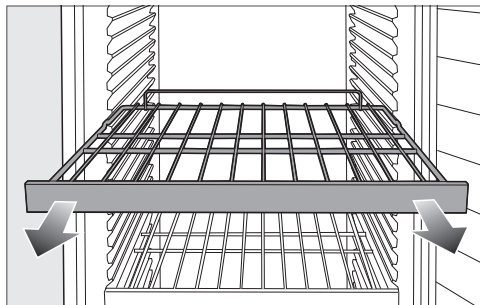

- Retirez la grille métallique par l'avant.
- Remettez la grille métallique en place à l'endroit souhaité.

⚠ Risque de blessures par chute de bouteilles de vin.

Des bouteilles risquent de s'imbriquer sur les grilles métalliques situées au-dessus. En retirant les grilles métalliques, attention à ne pas faire tomber de bouteilles hors de la cave à vin.

Ne retirez les grilles métalliques que lorsqu'**elles ne sont pas chargées.**

Présentation

Disposition des bouteilles de vin sur les grilles métalliques

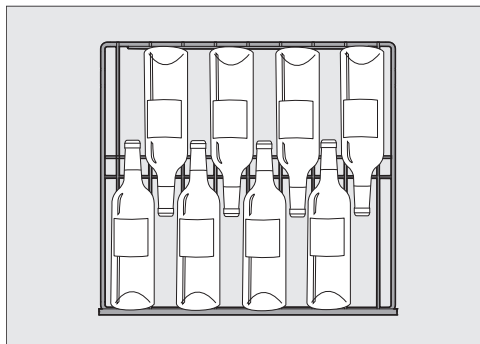

Disposition des bouteilles de vin sur la grille métallique supérieure ainsi que sur le fond de l'appareil

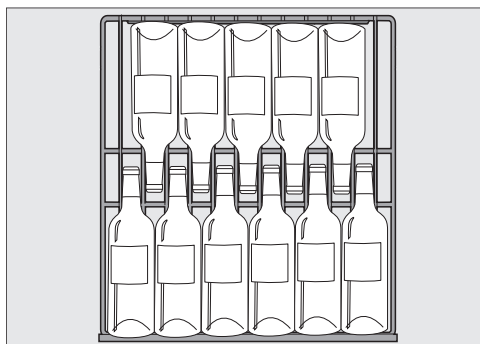

Disposition des bouteilles de vin sur les autres grilles métalliques

⚠ Risque de dommages en cas de surcharge.

Un dépassement de la recommandation de charge maximale peut entraîner des dommages sur les grilles métalliques.

Chaque grille métallique peut être chargée de 70 kg maximum.

Accessoires fournis avec l'appareil

Clé pour verrouiller la porte de l'appareil

Filtre à charbon actif (filtre Active AirClean)

Le filtre Active AirClean assure une circulation d'air optimale et, ainsi, une excellente qualité de l'air dans la cave à vin.

Accessoires en option

Des produits spécialement adaptés à votre cave à vin, par ex. des produits d'entretien pour appareils et des accessoires, sont disponibles dans le shop en ligne Miele, auprès du service après-vente Miele ou chez votre revendeur Miele.

Pour accéder au shop en ligne Miele, cliquez sur le QR code suivant :



Avant la première utilisation



- Retirez tous les matériaux d'emballage et les films de protection.
- Nettoyez l'intérieur de l'appareil et les accessoires (voir chapitre "Nettoyage et entretien").

Raccordement de la cave à vin

- Raccordez la cave à vin au réseau électrique comme décrit dans le chapitre "Installation", section "Raccordement électrique".

L'écran affiche d'abord Miele, puis .

Activation du filtre à charbon actif (filtre Active AirClean)

- Activez l'indicateur de filtre Active AirClean  (voir chapitre "Ajuster les réglages", section "Activer l'indicateur de filtre Active AirClean ").

Mise en marche de la cave à vin



- Effleurez *OK*.

Si l'écran reste inactif pendant un certain temps, il passe en mode d'économie d'énergie et s'assombrit.

La cave à vin commence à produire du froid et l'éclairage intérieur s'allume à chaque fois que vous ouvrez la porte de l'appareil.

En fonction de la température ambiante et du réglage choisi, cela peut prendre quelques heures avant que la température souhaitée soit atteinte et reste affichée en permanence.

Arrêt de la cave à vin

- Effleurez *OK*.
-  apparaît à l'écran.
- Effleurez *OK*.
- Appuyez sur le symbole  en faisant défiler le menu à l'aide de la touche sensitive .
- Effleurez *OK*.

 apparaît à l'écran.

L'éclairage intérieur s'éteint et la production de froid s'arrête.

Attention : la cave à vin n'est pas déconnectée du réseau électrique lorsqu'elle est éteinte.

En cas d'absence prolongée

En cas d'arrêt prolongé de la cave à vin, de la moisissure risque de se former si la porte de l'appareil reste fermée et si l'appareil n'a pas été nettoyé.

Nettoyez impérativement la cave à vin.

Si la cave à vin doit rester longtemps sans fonctionner, respectez ce qui suit :

- Éteignez la cave à vin.
- Débranchez la fiche secteur ou désactivez le(s) disjoncteur(s) de l'installation électrique.
- Pour aérer suffisamment la cave à vin et éviter la formation d'odeurs, nettoyez la cave à vin et laissez-la ouverte.

Mise en service

Conditions pour la mise en réseau

Les conditions suivantes doivent être remplies pour la mise en réseau :

1. Un réseau domestique est disponible sur le lieu d'installation.
Munissez-vous du mot de passe du réseau Wi-Fi.
2. L'application Miele est installée sur un terminal mobile.
3. Vous disposez d'un compte utilisateur dans l'application Miele.

Application Miele

Vous pouvez télécharger gratuitement l'application Miele depuis l'Apple App Store® ou depuis Google Play Store™.



Première mise en réseau

- Effleurez *OK*.
- 🔔 apparaît à l'écran.
- Appuyez sur le symbole ⚙️ en faisant défiler le menu à l'aide de la touche sensitive < ou >.
- Effleurez *OK*.
- Appuyez sur le symbole @ en faisant défiler le menu à l'aide de la touche sensitive < ou >.
- Effleurez *OK*.
- Sélectionnez la méthode de connexion souhaitée à l'aide des touches sensibles < et > (APP ou WPS).
- Effleurez *OK*.

- **Pour quitter le mode Réglages** ⚙️, faites défiler à l'aide de la touche sensitive < ou > sur le symbole ↩️.

- Effleurez *OK*.

- Faire défiler à l'aide de la touche sensitive < ou > sur le symbole ↩️ et appuyez sur *OK*.

Une fois la connexion réussie, l'écran affiche 📶.

Si la connexion n'a pas pu être établie, ⊗ apparaît à l'écran.

Redémarrez le processus.

Effectuer un Scan & Connect

- Scannez le QR code.

Si vous avez installé l'application Miele et que vous possédez un compte utilisateur, vous serez directement dirigé vers la mise en réseau.

Si vous n'avez pas encore installé l'application Miele, vous serez dirigé vers l'Apple App Store® ou le Google Play Store™.

- Installez l'application Miele et créez un compte utilisateur.

- Scannez à nouveau le QR code.

L'application Miele vous guide dans l'installation.



Réglage de la température

Pour la conservation à long terme de vos vins, une température comprise entre 12 et 14 °C est recommandée.

■ Effleurez *OK*.

🌡️ apparaît à l'écran.

■ Effleurez *OK*.

■ Changez la température avec les touches sensibles < et >.

■ Effleurez *OK*.

L'affichage de la température revient à la température réelle qui prévaut actuellement dans la cave à vin.

La température de la cave à vin augmente :

- selon la fréquence et la durée d'ouverture de la porte de l'appareil ;
- plus le nombre de bouteilles de vin entreposées est élevé ;
- plus les bouteilles de vin nouvellement mises en place sont chaudes ;
- plus la température ambiante de la cave à vin est élevée. La cave à vin est prévue pour une classe climatique (plage de température ambiante) précise dont il faut respecter les limites.

Possibilités de réglage de la température

Vous pouvez choisir une température allant de 5 °C à 20 °C.

Affichage de la température

En fonctionnement normal, l'écran affiche la **température moyenne réelle** qui règne dans la cave à vin.

En fonction de la température ambiante et du réglage choisi, cela peut prendre quelques heures avant que la température souhaitée soit atteinte et reste affichée en permanence.

Réglage de l'humidité de l'air (ActiveHumidity) ◌◌◌

Pour que le réglage de l'humidité de l'air fonctionne correctement, une température ambiante de 19 à 28 °C est nécessaire.

■ Effleurez *OK*.

🌡️ apparaît à l'écran.

■ Appuyez sur le symbole ◌◌◌ en faisant défiler le menu à l'aide de la touche sensible >.

■ Effleurez *OK*.

■ Sélectionnez le taux d'humidité souhaité (◌, ◌◌ ou ◌◌◌) à l'aide des touches sensibles < et >.

■ Effleurez *OK*.

■ Appuyez sur le symbole ◌◌ en faisant défiler le menu à l'aide de la touche sensible < ou >.

■ Effleurez *OK*.

Selon la température ambiante et l'humidité de l'air réglée, il peut s'écouler quelques jours avant que l'humidité de l'air réelle ne soit atteinte et ne s'affiche.

Utilisation

Possibilités de réglage pour l'humidité de l'air

Vous pouvez régler l'humidité de l'air sur trois niveaux et l'adapter ainsi à vos besoins individuels.

- δ : faible humidité de l'air
- $\delta\delta$: humidité moyenne de l'air
- $\delta\delta\delta$: humidité de l'air élevée

N'oubliez pas que la consommation d'énergie augmente légèrement avec le niveau d'humidité réglé.

Si vous souhaitez utiliser la cave à vin pour stocker à long terme des bouteilles de vin avec des bouchons en liège naturel, nous vous conseillons de choisir une humidité de l'air moyenne $\delta\delta$.

Consultation du taux d'humidité de l'air réel i_{δ}

Selon la température ambiante et l'humidité de l'air réglée, il peut s'écouler quelques jours avant que l'humidité de l'air réelle ne soit atteinte et ne s'affiche.

- Effleurez *OK*.

 apparaît à l'écran.

















- Appuyez sur le symbole i_{δ} en faisant défiler le menu à l'aide de la touche sensitive $>$.
- Effleurez *OK*.

L'écran affiche le taux d'humidité de l'air réel qui règne actuellement dans la cave à vin (la valeur est calculée en moyenne sur env. deux heures).

- Pour quitter l'écran, appuyez sur *OK*.

- Appuyez sur le symbole \leftarrow en faisant défiler le menu à l'aide de la touche sensitive $<$ ou $>$.
- Effleurez *OK*.

Ajuster les réglages

 Mode Réglage	
	Activer la fonction de verrouillage, la désactiver brièvement ou la désactiver complètement.
	Éteindre la cave à vin.
	Activer ou désactiver le mode Shabbat.
	Consulter la version du mode Shabbat.
	Modifier le délai jusqu'au déclenchement de l'alarme de porte.
	Mise en réseau
	APP / WPS Effectuer la mise en réseau pour la première fois.
	Activer ou désactiver la connexion Wi-Fi.
	Réinitialiser la configuration du réseau.
	Activer ou désactiver le bip des touches.
	Modifier le volume des avertissements et des signaux sonores ou désactiver complètement les avertissements et les signaux sonores.
	Modifier la luminosité de l'écran.
	Modifier l'unité de température.
	Désactiver le mode Expo (visible uniquement lorsqu'il est activé).
	Réinitialiser les réglages d'usine.
	Consulter les informations de votre appareil de froid.
	Activer l'indicateur du filtre Active AirClean.

Ajuster les réglages

En mode de réglage , l'alarme de porte et d'autres messages d'avertissement sont automatiquement bloqués.

Activation de la fonction de verrouillage /

- Effleurez *OK*.

 apparaît à l'écran.

- Appuyez sur le symbole  en faisant défiler le menu à l'aide de la touche sensitive < ou >.



- Effleurez *OK*.

- Appuyez sur le symbole  en faisant défiler le menu à l'aide de la touche sensitive < ou >.

- Effleurez *OK*.

Lorsque la fonction de verrouillage  est activée, un point apparaît dans le coin supérieur de l'écran *.

- Ouvrez puis fermez la porte de l'appareil. Ce n'est qu'alors que la fonction de verrouillage est activée .

- **Pour quitter le mode Réglages** , faites défiler à l'aide de la touche sensitive < ou > sur le symbole .

- Effleurez *OK*.

- Faire défiler à l'aide de la touche sensitive < ou > sur le symbole  et appuyez sur *OK*.

Brève désactivation de la fonction de verrouillage /

- Effleurez *OK*.

 apparaît à l'écran.

- Effleurez la touche sensitive *OK* pendant six secondes.

 apparaît à l'écran.

- Effleurez *OK*.

- Procédez à présent aux réglages souhaités.

- Effleurez *OK*.

En fermant la porte de l'appareil, vous réactivez la fonction de verrouillage .

Désactivation totale de la fonction de verrouillage /

- Effleurez *OK*.

 apparaît à l'écran.

- Effleurez la touche sensitive *OK* pendant six secondes.

 apparaît à l'écran.



- Appuyez sur le symbole  en faisant défiler le menu à l'aide de la touche sensitive < ou >.

- Effleurez *OK*.

- Appuyez sur le symbole  en faisant défiler le menu à l'aide de la touche sensitive < ou >.

- Effleurez *OK*.



Lorsque la fonction de verrouillage est désactivée,  apparaît à l'écran.

- **Pour quitter le mode Réglages** , faites défiler à l'aide de la touche sensitive < ou > sur le symbole .

- Effleurez *OK*.

- Faire défiler à l'aide de la touche sensitive < ou > sur le symbole  et appuyez sur *OK*.

Activation du mode Shabbat

- Effleurez *OK*.
- 🔔 apparaît à l'écran.
- Appuyez sur le symbole  en faisant défiler le menu à l'aide de la touche sensitive < ou >.
- Effleurez *OK*.
- Appuyez sur le symbole  en faisant défiler le menu à l'aide de la touche sensitive < ou >.
- Effleurez *OK*.

Lorsque la fonction mode Shabbat  est activée, un point apparaît dans le coin supérieur de l'écran •.

Au bout de trois secondes, l'écran s'éteint.

La signalisation sonore et visuelle étant désactivée, vous devez contrôler que la porte de l'appareil est bien fermée.

Désactivation du mode Shabbat

La fonction mode Shabbat  se désactive automatiquement au bout de 80 heures environ.



Vous pouvez également désactiver prématurément la fonction mode Shabbat .

- Effleurez *OK*.
-  apparaît à l'écran.
- Effleurez *OK*.

Lorsque la fonction mode Shabbat  est activée, un point apparaît dans le coin supérieur de l'écran •.





- Effleurez *OK*.

Lorsque la fonction mode Shabbat  est désactivée, le point dans le coin supérieur de l'écran s'éteint.





- **Pour quitter le mode Réglages** , faites défiler à l'aide de la touche sensitive < ou > sur le symbole .
- Effleurez *OK*.
- Faire défiler à l'aide de la touche sensitive < ou > sur le symbole  et appuyez sur *OK*.

Ajuster les réglages

Modification du délai jusqu'au déclenchement de l'alarme de porte

- Effleurez *OK*.
- 🔔 apparaît à l'écran.
- Appuyez sur le symbole  en faisant défiler le menu à l'aide de la touche sensitive < ou >.
- Effleurez *OK*.
- Appuyez sur le symbole  en faisant défiler le menu à l'aide de la touche sensitive < ou >.
- Effleurez *OK*.
- Sélectionnez la durée souhaitée entre 30 secondes et 3 minutes : 30 secondes à l'aide des touches sensibles < et >.
- Effleurez *OK*.
- **Pour quitter le mode Réglages** , faites défiler à l'aide de la touche sensitive < ou > sur le symbole .
- Effleurez *OK*.
- Faire défiler à l'aide de la touche sensitive < ou > sur le symbole  et appuyez sur *OK*.

Première mise en réseau

- Effleurez *OK*.
- 🔔 apparaît à l'écran.
- Appuyez sur le symbole  en faisant défiler le menu à l'aide de la touche sensitive < ou >.
- Effleurez *OK*.
- Appuyez sur le symbole  en faisant défiler le menu à l'aide de la touche sensitive < ou >.
- Effleurez *OK*.
- Sélectionnez la méthode de connexion souhaitée à l'aide des touches sensibles < et > (APP ou WPS).
- Effleurez *OK*.
- **Pour quitter le mode Réglages** , faites défiler à l'aide de la touche sensitive < ou > sur le symbole .
- Effleurez *OK*.
- Faire défiler à l'aide de la touche sensitive < ou > sur le symbole  et appuyez sur *OK*.

Une fois la connexion réussie, l'écran affiche .

Si la connexion n'a pas pu être établie,  apparaît à l'écran.

Redémarrez le processus.

Activation de la connexion Wi-Fi

- Effleurez *OK*.

 apparaît à l'écran.

- Appuyez sur le symbole  en faisant défiler le menu à l'aide de la touche sensitive < ou >.



- Effleurez *OK*.

- Appuyez sur le symbole  en faisant défiler le menu à l'aide de la touche sensitive < ou >.

- Effleurez *OK*.

- Faire défiler à l'aide de la touche sensitive < ou > sur le symbole  et appuyez sur *OK*.

Lorsque le Wi-Fi est activé, le symbole  et un point apparaissent dans le coin supérieur de l'écran •.

- **Pour quitter le mode Réglages** , faites défiler à l'aide de la touche sensitive < ou > sur le symbole .

- Effleurez *OK*.

- Faire défiler à l'aide de la touche sensitive < ou > sur le symbole  et appuyez sur *OK*.

Si la connexion Wi-Fi est activée, le symbole  apparaît sur l'écran.

Désactivation de la connexion Wi-Fi

- Effleurez *OK*.

 apparaît à l'écran.



- Appuyez sur le symbole  en faisant défiler le menu à l'aide de la touche sensitive < ou >.

- Effleurez *OK*.

- Appuyez sur le symbole  en faisant défiler le menu à l'aide de la touche sensitive < ou >.

- Effleurez *OK*.

Lorsque le Wi-Fi est désactivé, le symbole  apparaît à l'écran.

- **Pour quitter le mode Réglages** , faites défiler à l'aide de la touche sensitive < ou > sur le symbole .

- Effleurez *OK*.

- Faire défiler à l'aide de la touche sensitive < ou > sur le symbole  et appuyez sur *OK*.

Réinitialisation de la configuration du réseau

- Effleurez *OK*.

 apparaît à l'écran.

- Appuyez sur le symbole  en faisant défiler le menu à l'aide de la touche sensitive < ou >.

- Effleurez *OK*.

- Appuyez sur le symbole  en faisant défiler le menu à l'aide de la touche sensitive < ou >.



- Effleurez *OK*.

- Appuyez sur le symbole  en faisant défiler le menu à l'aide de la touche sensitive >.

- Effleurez *OK*.

- Appuyez sur le symbole  en faisant défiler le menu à l'aide de la touche sensitive >.

- Effleurez *OK*.

- **Pour quitter le mode Réglages** , faites défiler à l'aide de la touche sensitive < ou > sur le symbole .

Ajuster les réglages



- Effleurez *OK*.
- Faire défiler à l'aide de la touche sensitive < ou > sur le symbole ↩ et appuyez sur *OK*.

Tous les réglages effectués et les valeurs saisies pour Miele@home sont ré-initialisés.

La connexion Wi-Fi a été désactivée,  s'éteint sur l'écran.

Réinitialisez la configuration réseau si vous vous débarrassez de votre cave à vin, si vous la vendez ou si vous mettez en service une cave à vin d'occasion. Toutes les données personnelles sont supprimées de la cave à vin. Par ailleurs, un précédent propriétaire ne pourra plus accéder à la cave à vin.



Activation du bip des touches

- Effleurez *OK*.
-  apparaît à l'écran.
- Appuyez sur le symbole  en faisant défiler le menu à l'aide de la touche sensitive < ou >.
- Effleurez *OK*.
- Appuyez sur le symbole  en faisant défiler le menu à l'aide de la touche sensitive < ou >.
- Effleurez *OK*.

Lorsque le bip des touches est activé,  s'affiche. De plus, un point apparaît dans le coin supérieur de l'écran •.

- **Pour quitter le mode Réglages **, faites défiler à l'aide de la touche sensitive < ou > sur le symbole ↩.
- Effleurez *OK*.
- Faire défiler à l'aide de la touche sensitive < ou > sur le symbole ↩ et appuyez sur *OK*.



Désactivation du bip des touches

- Effleurez *OK*.
-  apparaît à l'écran.
- Appuyez sur le symbole  en faisant défiler le menu à l'aide de la touche sensitive < ou >.
- Effleurez *OK*.
- Appuyez sur le symbole  en faisant défiler le menu à l'aide de la touche sensitive < ou >.
- Effleurez *OK*.

Lorsque le bip des touches est désactivé,  s'affiche.



- **Pour quitter le mode Réglages **, faites défiler à l'aide de la touche sensitive < ou > sur le symbole ↩.
- Effleurez *OK*.
- Faire défiler à l'aide de la touche sensitive < ou > sur le symbole ↩ et appuyez sur *OK*.

Modification du volume des signaux sonores et d'avertissement





- Effleurez *OK*.
-  apparaît à l'écran.
- Appuyez sur le symbole  en faisant défiler le menu à l'aide de la touche sensitive < ou >.
- Effleurez *OK*.
- Appuyez sur le symbole  en faisant défiler le menu à l'aide de la touche sensitive < ou >.
- Effleurez *OK*.
- Sélectionnez le volume souhaité des signaux d'avertissement et sonores à l'aide des touches sensibles < et >.

- Si vous souhaitez désactiver complètement les signaux sonores et d'avertissement, balayez vers la gauche jusqu'à ce que la barre à segments s'éteigne complètement.
- Effleurez *OK*.

Lorsque les signaux sonores sont désactivés,  apparaît.



- **Pour quitter le mode Réglages** , faites défiler à l'aide de la touche sensitive < ou > sur le symbole .
- Effleurez *OK*.
- Faire défiler à l'aide de la touche sensitive < ou > sur le symbole  et appuyez sur *OK*.

Modification de la luminosité de l'écran



- Effleurez *OK*.
-  apparaît à l'écran.
- Appuyez sur le symbole  en faisant défiler le menu à l'aide de la touche sensitive < ou >.
- Effleurez *OK*.
- Appuyez sur le symbole  en faisant défiler le menu à l'aide de la touche sensitive < ou >.
- Effleurez *OK*.
- Sélectionnez la luminosité souhaitée de l'écran à l'aide des touches sensibles < et >.
- Effleurez *OK*.
- **Pour quitter le mode Réglages** , faites défiler à l'aide de la touche sensitive < ou > sur le symbole .
- Effleurez *OK*.

- Faire défiler à l'aide de la touche sensitive < ou > sur le symbole  et appuyez sur *OK*.

Modification de l'unité de température °C/°F

- Effleurez *OK*.
-  apparaît à l'écran.
- Appuyez sur le symbole  en faisant défiler le menu à l'aide de la touche sensitive < ou >.
- Effleurez *OK*.
- Faites défiler à l'aide de la touche sensitive < ou > sur le symbole °C ou °F.
- Effleurez *OK*.

L'unité de température °C ou °F est maintenant sélectionnée.

- **Pour quitter le mode Réglages** , faites défiler à l'aide de la touche sensitive < ou > sur le symbole .
- Effleurez *OK*.
- Faire défiler à l'aide de la touche sensitive < ou > sur le symbole  et appuyez sur *OK*.

Désactivation du mode Expo

- Effleurez *OK*.
- L'écran affiche d'abord Miele, puis l'affichage de la température.
- Effleurez *OK*.
- Appuyez sur le symbole  en faisant défiler le menu à l'aide de la touche sensitive < ou >.
- Effleurez *OK*.

Après l'arrêt du mode Expo , la cave à vin s'arrête et doit être remise en marche.

Ajuster les réglages

Réinitialisation des réglages d'usine

- Effleurez *OK*.

 apparaît à l'écran.

- Appuyez sur le symbole  en faisant défiler le menu à l'aide de la touche sensitive < ou >.

- Effleurez *OK*.

- Appuyez sur le symbole  en faisant défiler le menu à l'aide de la touche sensitive < ou >.

- Effleurez *OK*.

- Appuyez sur le symbole  en faisant défiler le menu à l'aide de la touche sensitive >.

- Effleurez *OK*.

La cave à vin s'arrête et doit être remise en marche.

Activation de l'affichage du filtre Active AirClean

- Effleurez *OK*.



 apparaît à l'écran.



- Appuyez sur le symbole  en faisant défiler le menu à l'aide de la touche sensitive < ou >.

- Effleurez *OK*.

- Appuyez sur le symbole  en faisant défiler le menu à l'aide de la touche sensitive < ou >.

- Effleurez *OK*.

Lorsque l'affichage du filtre Active AirClean  est activé, un point apparaît dans le coin supérieur de l'écran .

- **Pour quitter le mode Réglages** , faites défiler à l'aide de la touche sensitive < ou > sur le symbole .

- Effleurez *OK*.

- Faire défiler à l'aide de la touche sensitive < ou > sur le symbole  et appuyez sur *OK*.

Ne retirez pas la plaque signalétique placée à l'intérieur de la cave à vin. Elle vous sera utile en cas de panne.

Veuillez vous assurer que l'eau ne pénètre pas dans l'électronique ni dans l'éclairage.

 Risque de dommages en cas de pénétration d'humidité.

La vapeur d'un nettoyeur vapeur peut endommager les plastiques et les composants électriques.

N'utilisez en aucun cas un nettoyeur vapeur pour nettoyer la cave à vin.

 Danger pour la santé dû aux impuretés introduites.

Les impuretés apportées par l'extérieur (également dans les restes d'aliments ou de boissons par ex.) peuvent favoriser l'apparition de moisissures dans la cave à vin si la température et l'humidité de l'air sont élevées.

Ne placez que des bouteilles de vin et des accessoires propres dans la cave à vin.

Conseils concernant les produits de lavage

À l'intérieur de la cave à vin, n'utilisez que des produits de nettoyage et d'entretien inoffensifs pour les aliments.

Pour éviter d'endommager les surfaces, **ne les nettoyez pas** avec :

- des produits de lavage à base de soude, d'ammoniaque, d'acide ou de chlorure
- des produits de lavage anticalcaires

- des produits de lavage abrasifs (par ex. de la poudre, de la crème à récurer ou des pierres à nettoyer)
- de produits de lavage contenant des solvants
- des produits nettoyants inox
- des produits de lavage pour lave-vaisselle
- des décapants pour four
- des produits de lavage pour plans de cuisson en vitrocéramique (sauf pour le nettoyage de la façade en verre)
- des nettoyants pour vitre (exception pour le nettoyage de la façade en verre : nettoyant pour vitres à faible teneur en alcool, ne contenant pas d'additif, comme de l'acide citrique ou équivalent)
- des éponges abrasives ou des brosses dures comme des grattoirs
- des gommes détachantes
- des raclours à lame aiguisée

Pour le nettoyage, nous vous conseillons d'utiliser une éponge propre avec de l'eau tiède additionnée d'un peu de produit vaisselle.

Préparation de la cave à vin pour le nettoyage

- Éteignez la cave à vin.

 apparaît à l'écran et le système de refroidissement est désactivé.

- Sortez les bouteilles de la cave à vin et entreposez-les dans un endroit frais.
- Si nécessaire, retirez toutes les parties amovibles pour les nettoyer (voir le chapitre "Prise en main", section "Aménagement intérieur").

Nettoyage et entretien

Nettoyage de l'intérieur de l'appareil

Nettoyez la cave à vin régulièrement, et au moins une fois par mois.

Si les salissures ne sont pas nettoyées rapidement, elles peuvent s'incruster avec le temps.

Les surfaces sont susceptibles de se décolorer ou de s'altérer.

Il est préférable d'éliminer immédiatement les salissures.

- Nettoyez l'intérieur de l'appareil à l'aide d'une éponge propre, d'eau tiède et d'un peu de liquide vaisselle.
- Lavez toutes les pièces sous l'eau courante, et non au lave-vaisselle.
- Nettoyez toutes les pièces en **bois** à l'aide d'un chiffon légèrement humide ; elles **ne doivent pas** être mouillées.
- Rincez ensuite à l'eau claire, puis séchez le tout avec un chiffon doux.
- Pour que la cave à vin soit suffisamment aérée et pour éviter la formation d'odeurs, laissez-la encore ouverte pendant un court moment.

Changement du filtre Active AirClean

Les filtres Active AirClean sont disponibles auprès du service après-vente Miele, dans le commerce spécialisé ou sur Internet.

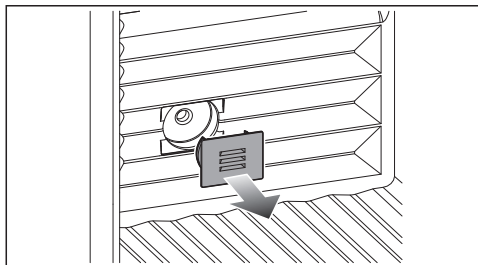

- Retirez le cache.

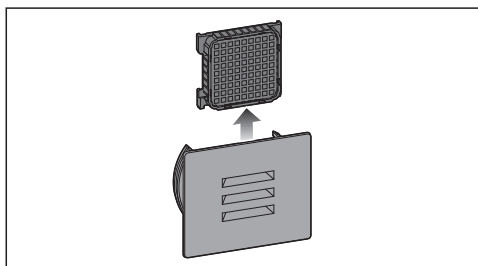

- Retirez le filtre Active AirClean usagé.
- Jetez le filtre Active AirClean usagé avec les ordures ménagères.

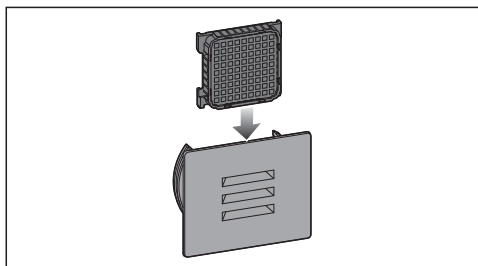

- Installez le nouveau filtre Active AirClean.

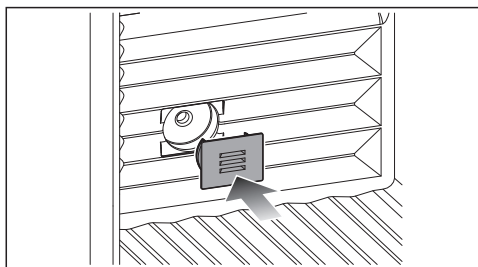

- Remplacez le cache.

Confirmation du remplacement du filtre Active AirClean

- Effleurez *OK*.

Le symbole  disparaît et le compteur de temps est remis à zéro.

Nettoyage de la façade et des parois latérales

Des dépôts déjà incrustés sont plus difficiles voire impossibles à retirer. Les surfaces sont susceptibles de se décolorer ou de s'altérer.

Nous vous conseillons d'éliminer les salissures présentes sur la façade et les parois latérales le plus vite possible.

Toutes les surfaces sont sensibles aux rayures et risquent de se tacher ou de s'altérer au contact de produits de nettoyage inappropriés.

Veuillez consulter la section "Conseils pour l'entretien" au début du présent chapitre.

- Nettoyez les surfaces avec un carré vaisselle propre, du produit vaisselle et de l'eau chaude. Vous pouvez également utiliser un chiffon propre en microfibrés.
- Rincez ensuite à l'eau claire, puis séchez le tout avec un chiffon doux.

Nettoyer le joint de porte

 Risque de dommages dû à un nettoyage incorrect.

Si un corps gras est appliqué sur le joint de porte, il risque de devenir poreux.

N'appliquez aucun corps gras sur le joint de porte.

- Nettoyez régulièrement le joint de porte à l'eau claire et séchez-le ensuite avec un torchon.

Nettoyage des ouvertures d'aération et des prises d'air

- Nettoyez régulièrement les ouvertures d'aération à l'aide d'un pinceau ou de l'aspirateur (utilisez pour ce faire par ex. la brosse à meubles des aspirateurs Miele).

Après le nettoyage

- Remettez en place toutes les pièces dans la cave à vin.
- Allumez la cave à vin.
- Rangez les bouteilles de vin dans la cave à vin et fermez la porte de l'appareil.

Dégivrage automatique

La cave à vin dégivre automatiquement.

Correction des problèmes

Vous pouvez remédier vous-même à la plupart des pannes et anomalies. Dans bon nombre de cas, vous économiserez ainsi du temps et de l'argent car vous n'aurez pas besoin de contacter le service après-vente.

Sur www.miele.ch/fr/support/customer-assistance vous trouverez des informations supplémentaires sur la manière de remédier vous-même aux pannes.



En cas de panne ou d'anomalie, évitez d'ouvrir la porte de l'appareil afin de réduire au maximum la perte de froid.

Problèmes d'ordre général avec l'armoire à vin

Problème	Cause et dépannage
La cave à vin ne refroidit pas.	La cave à vin n'est pas allumée. ■ Allumez la cave à vin.
	La fiche d'alimentation n'est pas correctement insérée dans la prise de courant ou la fiche de l'appareil n'est pas correctement insérée dans la prise de l'appareil. ■ Branchez la fiche d'alimentation dans la prise de courant et la fiche de l'appareil dans la prise de l'appareil.
	Le(s) fusible(s) de l'installation domestique a/ont disjoncté. Il est possible que la cave à vin, la tension domestique ou un autre appareil soit défectueux. ■ Contactez un électricien professionnel ou le service après-vente Miele.
Le compresseur s'active de plus en plus souvent et de plus en plus longtemps, la température à l'intérieur de la cave à vin est trop basse.	La température à l'intérieur de la cave à vin est réglée à un niveau trop bas. ■ Corrigez le réglage de la température.
	La porte de l'appareil a été souvent ouverte. Ou de grandes quantités de vins ont été stockées. ■ Ouvrez la porte de l'appareil uniquement lorsque cela est nécessaire et aussi brièvement que possible.
	La porte de l'appareil ne se ferme pas complètement. La température de la cave à vin baisse. ■ Contrôlez la fixation de la porte de l'appareil et, le cas échéant, réglez la porte de l'appareil à l'aide des vis dans les charnières.
	La porte de l'appareil n'est pas correctement fermée.



Correction des problèmes

Problème	Cause et dépannage
	<ul style="list-style-type: none"> ■ Fermez toujours complètement la porte de l'appareil. <p>La température ambiante est trop élevée. Plus la température ambiante est élevée, plus le compresseur fonctionne longtemps.</p> <ul style="list-style-type: none"> ■ Suivez les indications du chapitre "Installation", section "Lieu d'installation". <p>Les ouvertures d'aération sont obstruées ou poussiéreuses.</p> <ul style="list-style-type: none"> ■ Ne pas couvrir les ouvertures d'aération. ■ Dépoussiérer régulièrement les ouvertures d'aération. <p>Sur les appareils encastrables : la cave à vin a été mal installée dans la niche d'encastrement.</p> <ul style="list-style-type: none"> ■ Installez la cave à vin en suivant les instructions de montage.
<p>La température à l'intérieur de la cave à vin est trop basse.</p>	<p>La température à l'intérieur de la cave à vin est réglée à un niveau trop bas.</p> <ul style="list-style-type: none"> ■ Corrigez le réglage de la température.
<p>La température à l'intérieur de la cave à vin est trop élevée.</p>	<p>Il ne s'agit pas d'une anomalie. La température réglée est trop élevée.</p> <ul style="list-style-type: none"> ■ Corrigez le réglage de la température. ■ Vérifiez à nouveau la température au bout de 24 heures. <p>La température ambiante est inférieure à la température pour laquelle votre cave à vin a été conçue. Lorsque la température ambiante est trop basse, le compresseur se met en marche plus rarement. La température de la cave à vin augmente.</p> <ul style="list-style-type: none"> ■ Suivez les indications du chapitre "Installation", section "Lieu d'installation". ■ Augmentez la température ambiante.

Correction des problèmes

Problème	Cause et dépannage
L'humidité souhaitée dans la cave à vin ne s'établit pas.	La température ambiante est trop élevée ou trop basse. ■ Veillez à ce que la température ambiante soit comprise entre 19 et 28 °C.
	La température à l'intérieur de la cave à vin est réglée sur une valeur trop élevée. ■ Pour la conservation à long terme de vos vins, une température comprise entre 12 et 14 °C est recommandée.
	L'humidité ambiante est trop basse. ■ Si l'humidité ambiante est très basse, il est possible qu'un taux d'humidité élevé ne puisse pas être atteint dans la cave à vin.
	L'humidité de l'air dans la cave à vin dépend en principe de la fréquence et de la durée d'ouverture de la porte, de la température et de l'humidité ambiantes, ainsi que du chargement et du réglage de l'appareil.
De la moisissure apparaît sur les étiquettes des bouteilles de vin.	Selon la colle des étiquettes, il se peut que des moisissures apparaissent sur celles-ci. ■ Éliminez tous les résidus de moisissure. Nettoyez les bouteilles de vin et éliminez les restes éventuels de colle.
Un dépôt blanc se forme sur le bouchon des bouteilles de vin.	Les bouchons s'oxydent au contact de l'air. ■ Essuyez le dépôt avec un torchon sec. Le dépôt n'a aucune influence sur la qualité du vin.

Correction des problèmes







Problème	Cause et dépannage
<p>Aucun signal sonore ne retentit, bien que la porte de l'appareil soit restée longtemps ouverte.</p>	<p>Il ne s'agit pas d'une anomalie. Le signal d'avertissement a été désactivé dans le mode Réglages. Si vous souhaitez réactiver l'alarme sonore :</p> <ul style="list-style-type: none"> ■ Effleurez <i>OK</i>. 🔔 apparaît à l'écran. ■ Appuyez sur le symbole  en faisant défiler le menu à l'aide de la touche sensitive < ou >. ■ Effleurez <i>OK</i>. ■ Appuyez sur le symbole  en faisant défiler le menu à l'aide de la touche sensitive < ou >. ■ Effleurez <i>OK</i>. ■ Sélectionnez le volume souhaité des signaux d'avertissement et sonores à l'aide des touches sensibles < et >. ■ Effleurez <i>OK</i>. <p>Lorsque les signaux d'avertissement et sonores sont activés,  apparaît.</p>
<p>De la condensation se forme à l'intérieur de la cave à vin. La porte de l'appareil ne ferme pas correctement.</p>	<p>Le joint de porte a glissé de la rainure.</p> <ul style="list-style-type: none"> ■ Vérifiez si le joint de porte est bien calé dans la rainure. <p>Le joint de porte est endommagé.</p> <ul style="list-style-type: none"> ■ Vérifiez si le joint de porte est endommagé.
<p>Le joint de porte est endommagé ou doit être remplacé.</p>	<p>Le joint de porte peut être remplacé sans outil.</p> <ul style="list-style-type: none"> ■ Remplacez le joint de porte. Il est disponible auprès d'un revendeur ou du service après-vente.

Correction des problèmes



Messages à l'écran

Message	Cause et dépannage
■ s'allume à l'écran, la cave à vin ne produit pas de froid bien que la commande de l'appareil et l'éclairage intérieur continuent de fonctionner.	<p>Le mode Expo est activé.</p> <ul style="list-style-type: none">■ Effleurez OK. <p>L'écran affiche d'abord Miele, puis l'affichage de la température.</p> <ul style="list-style-type: none">■ Effleurez OK.■ Appuyez sur le symbole ■ en faisant défiler le menu à l'aide de la touche sensitive < ou >.■ Effleurez OK. <p>Après l'arrêt du mode Expo ■, la cave à vin s'arrête et doit être remise en marche.</p>
L'écran n'affiche rien. Il est noir.	<p>Le mode Shabbat ☸ est activé : l'éclairage intérieur est désactivé et la cave à vin refroidit.</p> <ul style="list-style-type: none">■ Effleurez OK. <p>☸ apparaît à l'écran.</p> <ul style="list-style-type: none">■ Effleurez OK. <p>Lorsque la fonction mode Shabbat ☸ est activée, un point apparaît dans le coin supérieur de l'écran •.</p> <ul style="list-style-type: none">■ Effleurez OK. <p>Lorsque la fonction mode Shabbat ☸ est désactivée, le point dans le coin supérieur de l'écran s'éteint.</p> <p>L'écran n'est pas correctement raccordé à la cave à vin.</p> <ul style="list-style-type: none">■ Le changement de butée de porte n'a-t-il pas été effectué correctement ? Vérifiez encore une fois ultérieurement la connexion entre la cave à vin et l'écran (voir les instructions de montage jointes). <p>Le mode d'économie d'énergie est activé : si l'écran reste inactif pendant un certain temps, l'écran passe en mode d'économie d'énergie et devient sombre.</p>
L'écran affiche  , la cave à vin ne peut pas être utilisée.	<p>La fonction de verrouillage est activée.</p> <ul style="list-style-type: none">■ Déverrouillez brièvement la cave à vin ou désactivez complètement la fonction de verrouillage (voir chapitre "Ajuster les réglages").

Correction des problèmes

Message	Cause et dépannage
Le symbole  s'allume à l'écran et un signal sonore retentit.	<p>L'affichage du filtre Active AirClean  vous rappelle que le filtre Active AirClean doit être remplacé.</p> <ul style="list-style-type: none"> ■ Remplacez le filtre Active AirClean (voir chapitre "Nettoyage et entretien", section "Remplacement du filtre Active AirClean") et confirmez le remplacement du filtre Active AirClean en tapant sur <i>OK</i>. <p>Le symbole  disparaît à l'écran.</p>
L'écran affiche  , un signal sonore retentit et l'éclairage intérieur clignote.	<p>L'alarme de porte a été activée.</p> <ul style="list-style-type: none"> ■ Effleurez <i>OK</i>. <p>Le signal sonore d'avertissement s'arrête, le symbole  s'éteint et l'éclairage intérieur s'allume à nouveau de manière constante.</p> <ul style="list-style-type: none"> ■ Fermez la porte de l'appareil.
 s'allume à l'écran et un signal d'avertissement retentit.	<p>L'alarme de température a été activée : la température dans la cave à vin est plus chaude ou froide que la température réglée.</p> <p>Voici quelques causes possibles :</p> <ul style="list-style-type: none"> – La porte de l'appareil a été souvent ouverte. – Les ouvertures d'aération ont été couvertes. – Panne d'électricité prolongée. <ul style="list-style-type: none"> ■ Effleurez <i>OK</i>. <p> disparaît et le signal sonore s'arrête.</p> <p>À l'écran, la température la plus chaude qui régnait jusqu'à présent dans la cave à vin clignote pendant environ une minute. Pour terminer, l'affichage de la température bascule sur la température actuelle.</p> <p>Vous pouvez quitter l'affichage de la température clignotant :</p> <ul style="list-style-type: none"> ■ Effleurez <i>OK</i>. <p>L'indication de la température la plus chaude s'efface. Ensuite, l'écran affiche à nouveau la température réelle du moment qui règne dans la cave à vin.</p> <ul style="list-style-type: none"> ■ Remédiez à l'état d'alarme.

Correction des problèmes

Message	Cause et dépannage
<p> s'allume à l'écran et un signal d'alarme retentit.</p>	<p>Une panne de courant est indiquée : au cours des heures ou des jours qui ont suivi la panne de courant, la température de la cave à vin a beaucoup trop augmenté.</p> <ul style="list-style-type: none">■ Effleurez <i>OK</i>. <p> disparaît à l'écran et le signal sonore s'arrête.</p> <p>À l'écran, la température la plus chaude qui régnait jusqu'à présent dans la cave à vin clignote pendant environ une minute. Pour terminer, l'affichage de la température bascule sur la température actuelle.</p> <p>Vous pouvez quitter l'affichage de température clignotant :</p> <ul style="list-style-type: none">■ Effleurez <i>OK</i>. <p>L'indication de la température la plus chaude s'efface. Ensuite, l'écran affiche à nouveau la température réelle du moment qui règne dans la cave à vin.</p> <ul style="list-style-type: none">■ Remédiez à l'état d'alarme.

Correction des problèmes





Message	Cause et dépannage
<p>⚠ s'allume à l'écran et un code d'erreur F avec des chiffres peut apparaître. En outre, un signal sonore retentit.</p>	<p>Une anomalie est survenue.</p> <ul style="list-style-type: none"> ■ Désactivez le signal d'avertissement en effleurant <i>OK</i> à l'écran. ■ Appelez le service après-vente. <p>Pour identifier l'anomalie, le service après-vente a besoin du code d'anomalie affiché, de la référence du modèle et du numéro de fabrication de votre cave à vin. Vous pouvez afficher directement ces informations i :</p> <ul style="list-style-type: none"> ■ Effleurez <i>OK</i>. <p>Les caractéristiques nécessaires de l'appareil s'affichent à l'écran.</p> <ul style="list-style-type: none"> ■ Effleurez <i>OK</i>. ■ Pour d'autres données de l'appareil, continuez à feuilleter avec la touche sensitive < ou >. ■ Pour éteindre la cave à vin, faites défiler avec la touche sensitive < ou > sur le symbole ⏻. ■ Pour quitter l'affichage, appuyez sur le symbole ⇐ en faisant défiler le menu à l'aide de la touche sensitive < ou >. ■ Effleurez <i>OK</i>. <p>Une anomalie s'affiche : cet affichage est prioritaire et interrompt immédiatement tous les réglages que vous êtes en train d'effectuer.</p> <p>Une anomalie s'affiche en priorité avant une alarme de porte et/ou de température.</p>

Correction des problèmes

Éclairage intérieur

 Risque d'électrocution en raison d'éléments non protégés sous tension. En retirant le cache de l'ampoule, vous pouvez toucher les parties conductrices. Ne retirez pas le cache de l'ampoule. L'éclairage LED doit être réparé et remplacé exclusivement par le SAV.

 Risque de blessure par l'éclairage LED. Cet éclairage correspond au groupe de risque RG 2. Si le cache est défectueux, cela peut provoquer des blessures oculaires. Si le cache de la lampe est défectueux, ne fixez pas directement l'éclairage à proximité immédiate à l'aide d'instruments optiques (une loupe ou similaire).

Problème	Cause et dépannage
L'éclairage intérieur ne fonctionne pas.	La cave à vin n'est pas enclenchée. ■ Allumez la cave à vin.
	Le mode Shabbat  est activé : l'écran est noir et la cave à vin refroidit. ■ Effleurez OK.  apparaît à l'écran. ■ Effleurez OK.
	Lorsque la fonction mode Shabbat  est activée, un point apparaît dans le coin supérieur de l'écran  . ■ Effleurez OK.
	Lorsque la fonction mode Shabbat  est désactivée, le point dans le coin supérieur de l'écran s'éteint.
	L'éclairage intérieur s'éteint automatiquement au bout d'env. 15 minutes d'ouverture de la porte en raison d'un risque de surchauffe. Si ce n'est pas le cas, il s'agit d'un dysfonctionnement. ■ Appelez le service après-vente.
L'éclairage intérieur cli-gnote.	Il ne s'agit pas d'une anomalie. L'alarme de porte a été activée.

Origines des bruits

La cave à vin produit différents bruits pendant son fonctionnement. Lorsque la puissance frigorifique est faible, la cave à vin fonctionne en économisant de l'énergie, mais plus longtemps. Le volume est plus faible. Une forte puissance de refroidissement permet de refroidir les aliments plus rapidement. Le volume est plus fort.

Bruits normaux	Quelle est leur origine ?
Soufflement, sifflement	Le fluide frigorigène est injecté dans le circuit de refroidissement.
Bulles, gargouillis, clapotis	Le fluide frigorigène s'écoule dans les tuyaux.
Bourdonnement	La cave à vin refroidit.
Clic	Le thermostat met en marche ou arrête le compresseur.
Bourdonnement, bruissement	Le ventilateur fonctionne.
Craquement	Il se produit des dilatations de matériaux dans la cave à vin.
Cliquetis	Les vannes ou les clapets sont actifs.
Succion (caves à vin avec amortisseur de fermeture de porte)	La porte de l'appareil avec amortisseur de fermeture de porte est ouverte ou fermée.
N'oubliez pas que les bruits de compresseur et d'écoulement sont inévitables dans un circuit de refroidissement !	

Correction des problèmes

Bruits	Cause et dépannage
Vibration, claquement et cliquetis	La cave à vin est sur une surface irrégulière. Ajustez la cave à vin à l'aide d'un niveau à bulle. Utilisez pour ce faire les pieds réglables (selon le modèle) situés sous la cave à vin. Pour les appareils encastrables : à partir d'une niche d'encastrement de 140 cm, insérez les rails de stabilisation fournis sur la face inférieure du socle de l'appareil.
	La cave à vin touche des meubles avoisinants ou d'autres appareils. Éloignez la cave à vin.
	Des tiroirs, paniers ou tablettes vacillent ou sont coincés. Contrôlez les pièces amovibles et replacez-les correctement.
	Des bouteilles ou récipients se touchent. Déplacez légèrement les bouteilles ou récipients afin qu'ils ne se touchent plus.
	Le support du câble de transport (selon le modèle) se trouve encore au dos de l'appareil. Retirez le support du câble de transport.

Sur www.miele.com/service, vous trouverez des informations relatives à l'aide au dépannage et les pièces de rechange Miele.

Contact en cas d'anomalies

En cas d'anomalies auxquelles vous n'arrivez pas à remédier vous-même, veuillez vous adresser, par exemple, à votre revendeur Miele ou au SAV Miele.

Vous pouvez réserver une intervention du SAV Miele en ligne, sur www.miele.com/service.

Les coordonnées du service après-vente Miele figurent en fin de notice.

Veillez indiquer au SAV la référence du modèle et le numéro de série (N° fab./SN/N°). Vous trouverez ces deux informations sur la plaque signalétique à l'intérieur de l'appareil de froid ou, selon le modèle, dans le mode de réglage sous Informations **i**.

Base de données EPREL

Depuis le 1er mars 2021, des informations sur l'étiquetage énergétique et les exigences d'écoconception seront disponibles dans la base de données européenne sur les produits (EPREL). Pour accéder à la base de données sur les produits, utilisez le lien <https://eprel.ec.europa.eu/>. Vous serez invité(e) à saisir la référence du modèle.

Vous trouverez la référence du modèle sur la plaque signalétique à l'intérieur de l'appareil de froid ou, selon le modèle, dans le mode de réglage sous Informations **i**.



XXXXXX

←

Nr. XX/XXXXXXXXXX

WEINTEMPERIERESCHRANK/UNTERTISCHMODELL
 MULTI-TEMPERATURE WINE STORAGE CABINET/UNDERCOUNTER
 APPAREIL DE RESEINTEMP/DES VIN/SIMIL ENCASTRABLE SOUS PLAN
 #WINE/TEMPERAZIONE SOTTO VINO/SIMIL/INTEGRALE EN CANTIERA
 ВИННЫЙ ТЕМПЕРАТУРНЫЙ ШКАФ

Klasse/Class Classe/Clase SN-ST	Ap-Typ/AP-Type AP-Type/AP/Type	Bruttinhalt/Gross Capacity Volume Brut/Capacidad Bruta XXXX l	Gefriervermögen/Freezing Capacity Pouvoir de Congel/Capac./Congeladora
Nutzhalt NetCapacity Volume Use Capac. Util	Ges /K /G /WEIN /KALT Tot /R /F /WINE /CHILL To /R /C /VINO /CHILL	R600a: XXg	

Garantie

La durée de garantie est de 2 ans.

Pour de plus amples informations, veuillez consulter les conditions de garantie fournies.

Installation

 Risque de dommages dû à un taux d'humidité élevé.

Lorsque l'air est très humide, de la condensation peut se former sur les surfaces extérieures de la cave à vin. Cette eau de condensation peut entraîner la formation de corrosion sur les parois extérieures de l'appareil.

Installez la cave à vin dans une pièce suffisamment bien aérée à l'abri de l'humidité et/ou climatisée.

Une fois l'installation/l'encastrement effectué, assurez-vous que la/les porte(s) de l'appareil ferme(nt) correctement, et que la cave à vin a été correctement installée/encastree. Il est impératif de respecter les consignes concernant les fentes d'aération et d'évacuation d'air.

Au moment de choisir le lieu d'installation, gardez à l'esprit que la consommation d'énergie de la cave à vin augmente lorsqu'elle est à proximité immédiate d'un chauffage, d'une cuisinière ou de toute autre source de chaleur. Évitez toute exposition directe au soleil. Des températures ambiantes plus élevées augmentent la consommation d'énergie, car le compresseur fonctionne plus longtemps.

Classe climatique

La cave à vin est prévue pour une classe climatique (plage de température ambiante) précise dont il faut respecter les limites. La classe climatique est indiquée sur la plaque signalétique apposée à l'intérieur de la cave à vin.

Classe climatique	Température ambiante
SN	10 à 32 °C
N	16 à 32 °C
ST	16 à 38 °C
T	16 à 43 °C
SN-ST	10 à 38 °C
SN-T	10 à 43 °C

Une température ambiante plus basse augmente la durée d'arrêt du compresseur, de sorte que la cave à vin ne peut pas maintenir la température requise.

Lieu d'installation

 Risque d'incendie et de dommages provoqué par des appareils dégageant de la chaleur.

Les appareils qui dégagent de la chaleur peuvent s'enflammer et la cave à vin peut prendre feu.

Le câble d'alimentation secteur ne doit pas entrer en contact avec des sources de chaleur.

Ne placez pas d'appareils dégageant de la chaleur, tels que des mini-fours, des cuisinières doubles ou des grille-pain, sur la cave à vin.

 Risque d'incendie et de dommages provoqué par des flammes non recouvertes.

Les flammes nues peuvent mettre le feu à la cave à vin.

Maintenez la cave à vin éloignée des flammes non recouvertes, par ex. une bougie.

 Risque d'incendie et de dommages en cas d'installation incorrecte.

Si la prise et le câble d'alimentation secteur sont en contact avec l'arrière de la cave à vin, les vibrations peuvent endommager la prise et le câble d'alimentation secteur et provoquer un court-circuit.

Les prises et les câbles d'alimentation secteur ne doivent pas entrer en contact avec la cave à vin.

Les câbles d'alimentation secteur ne doivent pas être coincés ou endommagés.

Ne pas brancher d'autres appareils sur les prises situées au dos de cette cave à vin.

Ne pas placer ou utiliser de multiprises, de barres de distribution ou d'autres appareils électroniques (par ex. transformateurs halogènes) dans la zone arrière.

Choisissez une pièce peu humide que vous pouvez aérer facilement.

Le sol du lieu d'installation doit être horizontal et plat et doit avoir la même hauteur que le sol environnant.

Exigences en matière d'aération et évacuation d'air

 Risque d'incendie et de dommages en raison d'une aération insuffisante.

Si la cave à vin n'est pas suffisamment aérée, le compresseur fonctionne plus souvent et pendant une durée prolongée. Cela entraîne une consommation d'énergie plus élevée et l'augmentation de la température de fonctionnement du compresseur, ce qui risque d'endommager le compresseur.

Vérifiez que la cave à vin reçoit suffisamment d'air et peut évacuer l'air chaud.

Ne recouvrez pas les fentes d'aération et d'évacuation d'air indiquées.

Les fentes d'aération et d'évacuation ne doivent jamais être recouvertes ni obstruées.

De plus, elles doivent être régulièrement dépoussiérées.

L'air qui se trouve au niveau de la paroi arrière de la cave à vin se réchauffe. C'est pourquoi il faut garantir un guidage parfait de l'air (voir la section "Dimensions de l'appareil").

Installation

Installation de plusieurs caves à vin/appareils de froid

 Risque de dommages dû à la condensation sur les parois extérieures de l'appareil.

Lorsque le taux d'humidité est élevé, de la condensation peut s'accumuler entre les parois extérieures des caves à vin et peut engendrer une corrosion.

En principe, ne placez **pas** une cave à vin avec d'autres caves à vin/appareils de froid **directement** côte à côte.

Un espace d'au moins 70 mm doit être maintenu entre les caves à vin/ appareils de froid.

Changement de la butée de porte

Votre cave à vin est livrée avec une ouverture à droite. Si une ouverture à gauche est nécessaire, inverser les charnières de la porte.

Conseil : Afin de protéger la porte de l'appareil et votre sol de tout dommage lors du changement de charnière de porte, placez un support approprié sur le sol devant la cave à vin.

 Risque de blessure et d'endommagement par des pièces conductrices de courant.

Lors du changement de butée de porte, vous entrez en contact avec des pièces conductrices de courant. Débranchez la fiche secteur avant de procéder au changement de la butée de porte.

 Risque de dommages corporels et matériels en raison du poids élevé de la porte.

Si le changement du sens d'ouverture est effectué par une seule personne, il réside un risque élevé de dommages corporels et matériels.

Ne modifiez le sens d'ouverture qu'avec l'aide d'une deuxième personne.

 Effectuez le changement de charnière de porte conformément aux instructions de montage (voir QR code).



Numéro de matériel 12350140

Installation d'une cave à vin

⚠ Risque de lésions corporelles et de dégâts matériels en cas de basculement de la cave à vin.

Si la cave à vin est installée par une seule personne, il existe un risque élevé de lésions corporelles et de dégâts matériels.

Installez impérativement la cave à vin avec l'aide d'une deuxième personne.

⚠ Risque de dommages en cognant la porte de l'appareil.

La porte de l'appareil peut toucher le mur et par conséquent l'endommager.

Protégez la porte de l'appareil contre les coups à l'aide de patins de protection en feutre disposés sur le mur.

⚠ Risque de dégâts matériels au sol.

Le déplacement de la cave à vin peut entraîner des dommages sur le sol.

Déplacez la cave à vin avec précaution sur des sols fragiles.

Pour une installation plus facile, des poignées de transport se trouvent en haut à l'arrière de la cave à vin et des roulettes de transport sous l'appareil.

Conseil : N'installez la cave à vin que lorsqu'elle n'est pas chargée.

- Placez la cave à vin le plus près possible du lieu d'installation prévu.
- Raccordez la cave à vin au réseau électrique comme décrit dans le chapitre "Installation", section "Raccordement électrique".
- Déplacez la cave à vin avec précaution jusqu'au lieu d'installation prévu.

Ajustement de la cave à vin

⚠ Risque d'endommagement dû aux inégalités du sol.

Si les inégalités du sol ne sont pas compensées par les pieds réglables, cela peut entraîner des déformations du corps de l'appareil. La porte de l'appareil ne ferme éventuellement pas correctement.

Compensez les irrégularités du sol avec les pieds réglables.

⚠ Risque de blessures et de dommages en cas de réglage incorrect de la hauteur du pied de réglage.

Si le pied de réglage est trop dévissé, la partie inférieure du pied de réglage peut se détacher. La cave à vin peut basculer.

Ne dévissez pas trop le pied de réglage.

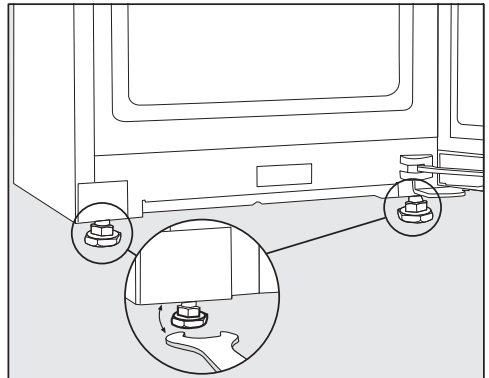

- Ajustez la position de la cave à vin à l'aide des pieds réglables avant en utilisant la clé à fourche jointe.

Conseil : Utilisez un niveau à bulle pour aligner la cave à vin.

Installation

Dimensions de l'appareil

Dimensions d'installation/Vue du dessus

Toutes les dimensions sont indiquées en mm.

Le bon fonctionnement de la cave à vin est garanti si les fentes d'aération et d'évacuation d'air indiquées sont maintenues libres.

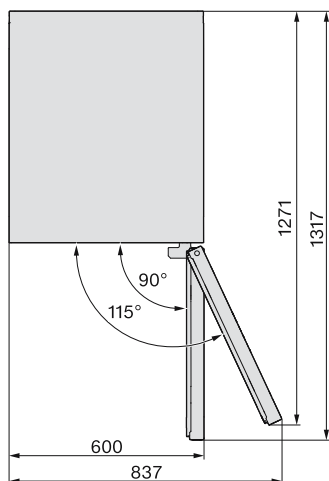
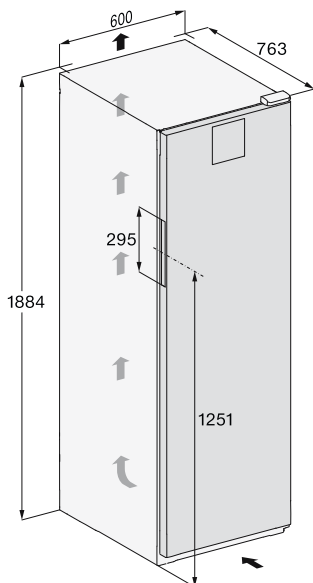

Raccordements

Toutes les dimensions sont indiquées en mm.

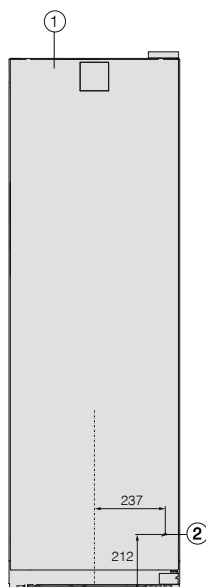

- ① Vue avant
- ② Câble d'alimentation, longueur = 2'000 mm
Un câble d'alimentation plus long est disponible auprès du service après-vente Miele.

Installation

Branchement électrique

La cave à vin doit exclusivement être raccordée à une prise avec mise à la terre à l'aide du câble d'alimentation joint.

Installez la cave à vin de sorte que la prise soit facilement accessible. Si la prise n'est pas facilement accessible, vérifiez qu'un dispositif de sectionnement de chacun des pôles est prévu sur l'installation.

⚠ Risque d'incendie en cas de surchauffe.

Le fonctionnement de la cave à vin sur des multiprises et des rallonges peut entraîner une surcharge des câbles.

Pour des raisons de sécurité, n'utilisez pas de rallonge ni de multiprises.

L'installation électrique doit satisfaire aux prescriptions en vigueur.

Pour des raisons de sécurité, nous recommandons l'utilisation d'un disjoncteur différentiel (RCD) du type  de l'installation domestique associée pour le raccordement électrique de la cave à vin.

Un câble d'alimentation réseau abîmé ne doit être remplacé que par un câble réseau spécial du même type (disponible auprès du service après-vente Miele). Pour des raisons de sécurité, seul un professionnel qualifié ou le service après-vente Miele doit se charger du remplacement.

Le mode d'emploi ou la plaque signalétique vous indique la puissance de raccordement et la protection électrique adaptées. Comparez ces informations avec les données du raccordement électrique sur place. En cas de doute, contactez un électricien professionnel.

Le fonctionnement temporaire ou permanent sur un système d'alimentation électrique autonome ou non synchrone au réseau (tel que les réseaux autonomes, les systèmes de sauvegarde) est possible. Pour le fonctionnement, l'installation d'alimentation en énergie doit respecter les prescriptions de la norme EN 50160 ou d'une norme similaire.

Les mesures de protection prévues dans l'installation domestique et dans ce produit Miele doivent également être assurées dans leur fonction et leur mode de fonctionnement en fonctionnement isolé ou en fonctionnement non synchrone au réseau ou être remplacées par des mesures équivalentes dans l'installation. Comme décrit par ex. dans la publication actuelle de VDE-AR-E 2510-2.

Dimensions de raccordement

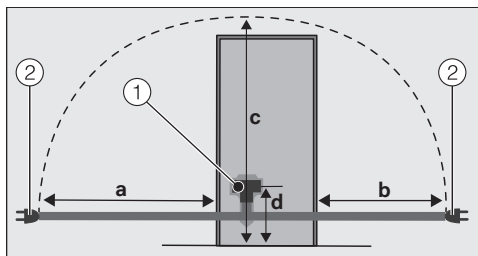

Dos de l'appareil de froid/de la cave à vin

- ① Fiche de l'appareil
- ② Fiche secteur

a	b	c	d
1'800 mm	1'400 mm	2'100 mm	200 mm

Raccordement de la cave à vin

■ Branchez la fiche de l'appareil.

Vérifiez que la fiche de l'appareil est correctement enfoncée.

■ Branchez la fiche secteur de la cave à vin dans la prise.

La cave à vin est maintenant raccordée au réseau électrique.

Déclaration de conformité

Par la présente, Miele déclare que cette cave à vin est conforme à la directive 2014/53/UE.

Le texte intégral de la déclaration de conformité UE est disponible à l'une des adresses suivantes :

- Produits, Téléchargements, sur www.miele.ch/fr
- Service après-vente, Demande d'informations, Modes d'emploi, sur <https://miele.ch/manual> en saisissant le nom du produit ou la référence

Bande de fréquence du module Wi-Fi	2'4000 GHz– 2'4835 GHz
------------------------------------	---------------------------

Puissance d'émission maximale du module Wi-Fi < 100 mW

Droits d'auteur et licences

Miele utilise son propre logiciel ou un logiciel tiers non couvert par une licence open source, pour faire fonctionner et contrôler le module de communication. Le présent logiciel/les composants de logiciel sont soumis à des droits d'auteur. Les droits d'auteur détenus par Miele et des tiers doivent être respectés.

Ce module de communication contient également des composants logiciels intégrés dans l'appareil et distribués sous licence open source. Vous pouvez consulter les composants open source inclus ainsi que les avis de droit d'auteur correspondants, les copies des conditions de licence applicables et toute autre information localement via IP et un navigateur web ([http:\[s\]//<Adresse IP>/Licenses](http://<Adresse IP>/Licenses)). Les dispositions de responsabilité et de garantie des conditions de licence open source qui y figurent ne s'appliquent qu'à l'égard des ayants droit respectifs.

Miele AG

Limmatstrasse 4
8957 Spreitenbach

Miele SA

Sous-Riette 23
1023 Crissier

Tél. 0848 848 048
www.miele.ch/contact

www.miele.ch

KWT 4584 ...

fr-CH

M.-Nr. 12 547 270 / 05 / 002