

Instrucțiuni de utilizare Mașină de spălat



Este **esențial** să citiți instrucțiunile de utilizare înainte de amplasare - instalare - punerea în funcțiune. Astfel vă protejați și evitați pagubele.

Cuprins

| | |
|--|-----------|
| Indicații de siguranță și avertizări | 5 |
| Operarea mașinii de spălat | 10 |
| Panou de comandă | 10 |
| Afișaj..... | 11 |
| Exemple de operare | 11 |
| Legenda panoului de comandă..... | 12 |
| Prima punere în funcțiune | 14 |
| Miele@home | 15 |
| 1. Setarea limbii de pe afișaj..... | 16 |
| 2. Configurarea Miele@home | 16 |
| 3. Demontarea barelor de transport..... | 16 |
| 4. Pornirea programului de calibrare..... | 17 |
| Contribuiți la protecția mediului înconjurător | 18 |
| Spălarea ecologică | 19 |
| Igiena în mașina de spălat..... | 19 |
| 1. Pregătirea rufelor | 20 |
| 2. Selectarea programului | 21 |
| 3. Încărcarea mașinii de spălat | 22 |
| 4. Selectarea setărilor de program | 23 |
| Afișaj PowerWash cu butoane cu senzor  și  | 23 |
| Selectarea temperaturii/vitezei de centrifugare..... | 23 |
| Extraopțiuni | 24 |
| ◇ Start întârziat/SmartStart | 24 |
| 5. Administrarea detergentului | 26 |
| Sertarul de administrare a detergentului | 26 |
| Dozarea capsulelor..... | 27 |
| 6. Pornirea programului | 29 |
| Adăugarea rufelor în timpul desfășurării unui program (AddLoad)..... | 29 |
| 7. Terminarea programului | 30 |
| Centrifugare | 31 |
| Privire de ansamblu asupra programelor | 32 |
| Simbolurile etichetelor de îngrijire a rufelor | 37 |
| Extraopțiuni | 38 |
| SingleWash..... | 38 |
| Apă + | 38 |
| Extraopțiuni care pot fi selectate de la butonul cu senzor Extraopțiuni | 38 |
| Prespălare | 39 |
| Înmuiere | 39 |
| Intensiv..... | 39 |
| Extra-silențios..... | 39 |
| Extra-blând..... | 39 |
| AllergoWash | 39 |
| Următoarele extraopțiuni pot fi selectate pentru programe | 39 |

| | |
|---|-----------|
| Etapele de program | 40 |
| Modificarea etapelor de program | 43 |
| Modificare program (blocaj de siguranță pentru copii) | 43 |
| Întreruperea unui program | 43 |
| Oprirea unui program | 43 |
| Detergent | 44 |
| Detergentul potrivit | 44 |
| Agenți de dedurizare a apei | 44 |
| Recipiente de dozare | 44 |
| Agenți de tratare a rufelor după spălare | 45 |
| Recomandări privind detergenții (în conformitate cu Regulamentul UE 2019/2023 de stabilire a cerințelor în materie de proiectare ecologică) | 46 |
| Curățare și întreținere | 47 |
| Curățarea carcasei exterioare și a panoului frontal | 47 |
| Curățarea sertarului de administrare a detergentului | 47 |
| Info igienizare (Curățarea tamburului) | 49 |
| Curățarea filtrului din alimentarea cu apă | 49 |
| Ghid de rezolvare a problemelor | 50 |
| Programul de spălare nu pornește | 50 |
| Mesaj de eroare după întreruperea programului | 51 |
| Mesaj de eroare după terminarea programului | 52 |
| Probleme generale cu mașina de spălat | 53 |
| Un rezultat de spălare nesatisfăcător | 55 |
| Ușa nu se deschide | 56 |
| Deschiderea ușii în cazul înfundării scurgerii și/sau al unei întreruperi de tensiune | 57 |
| Serviciu Clienți | 59 |
| Contact în caz de defecțiuni | 59 |
| Accesorii opționale | 59 |
| Baza de date EPREL | 59 |
| Garanție | 59 |
| Instalare | 60 |
| Vedere frontală | 60 |
| Vedere din spate | 61 |
| Suprafața de amplasare | 62 |
| Transportarea mașinii de spălat la locul de amplasare | 62 |
| Demontarea barelor pentru transport | 63 |
| Montarea barelor pentru transport | 64 |
| Aducerea la nivel a mașinii | 65 |
| Deșurubarea și reglarea picioarelor | 65 |
| Încadrarea mașinii sub un blat continuu | 66 |
| Supraetajarea uscătorului cu o mașină de spălat rufe | 66 |
| Sistemul anti-inundație | 67 |

Cuprins

| | |
|---|-----------|
| Racordarea la alimentarea cu apă | 67 |
| Racordați alimentarea cu apă | 67 |
| Conectați furtunul de admisie a apei | 68 |
| Racordarea la sistemul de scurgere | 68 |
| Remontarea cotului | 69 |
| Conectare directă la un sifon de chiuvetă | 69 |
| Conectare la rețeaua electrică | 70 |
| Date privind consumul | 71 |
| Date tehnice | 72 |
| Declaratie de conformitate | 72 |
| Setări | 73 |
| Accesarea setărilor | 73 |
| Selectarea setărilor | 73 |
| Modificarea setării | 73 |
| Terminarea setărilor | 73 |
| Limbă  | 73 |
| Volum alarmă sonoră | 74 |
| Tonul butoanelor | 74 |
| Semnal întâmpinare | 74 |
| Consum | 74 |
| Cod PIN | 74 |
| Unități | 75 |
| Luminozitate | 75 |
| Indicatori Standby | 75 |
| Info program | 75 |
| Memorie | 76 |
| Presp. prel. Bumbac | 76 |
| Timp de înmuiere | 76 |
| Acțiune blândă | 76 |
| Reducere temperat. | 76 |
| Apă plus | 76 |
| Nivel Apă plus | 77 |
| Niv.max. apă clătire | 77 |
| Răcire apă cu deterg. | 77 |
| Presiune apă joasă | 77 |
| Anti-șifonare | 77 |
| Miele@home | 78 |
| Comandă la distanță | 78 |
| SmartGrid | 79 |
| RemoteUpdate | 79 |
| Drepturi de autor și licențe pentru modulul de comunicare | 80 |
| Produse de curățare și îngrijire | 81 |
| Detergent | 81 |
| Îngrijirea mașinii | 81 |

Indicații de siguranță și avertizări

Această mașină de spălat corespunde prevederilor de siguranță prescrise. Utilizarea sa incorectă poate cauza, însă, accidentarea utilizatorilor și daune materiale.

Pentru a evita riscul de accidentare și avarierea aparatului, citiți aceste instrucțiuni cu atenție, înainte de a-l pune în funcțiune. Acestea conțin informații importante privind instalarea, siguranța, utilizarea și întreținerea aparatului. Astfel vă protejați și evitați pagubele în ceea ce privește mașina de spălat.

Conform standardului IEC 60335-1, compania Miele vă sugerează în mod explicit să citiți și să urmați capitolul privind instalarea mașinii de spălat, precum și indicațiile de siguranță și avertizările.

Compania Miele nu își asumă nici o răspundere pentru pagubele produse în urma nerespectării acestor indicații.

Păstrați aceste instrucțiuni de utilizare și transmiteți-le mai departe eventualilor viitori proprietari.

Întrebuințare adecvată

- ▶ Această mașină de spălat se utilizează în mediul casnic și în spații rezidențiale și de lucru asemănătoare.
- ▶ Mașina de spălat nu este adecvată pentru uz în aer liber.
- ▶ Utilizați mașina de spălat doar pentru uz casnic, la spălarea articolelor pe ale căror etichete de îngrijire se specifică faptul că pot fi spălate la mașină. Orice alt tip de utilizare este inadmisibil. Compania Miele nu își asumă nici o răspundere pentru pagubele rezultate în urma utilizării necorespunzătoare sau incorecte a mașinii.
- ▶ Această mașină nu este destinată utilizării de către persoane cu dizabilități fizice, senzoriale sau mintale, ori fără experiență și cunoștințe de utilizare a mașinii, cu excepția cazului în care sunt supravegheate sau instruite în privința utilizării sale de către o persoană responsabilă.

Siguranța copiilor

- ▶ Nu le permiteți copiilor sub opt ani să se apropie de mașina de spălat, decât dacă îi supravegheați în permanență.
- ▶ Copiii nu trebuie lăsați să curețe ori să întrețină mașina fără a fi supravegheați.

Indicații de siguranță și avertizări

▶ Le puteți permite copiilor având cel puțin opt ani să folosească mașina de spălat doar după ce le-ați explicat foarte clar modul de utilizare și după ce au învățat să o folosească în siguranță. Copiii trebuie să cunoască și să înțeleagă potențialele pericole ale unei utilizări incorecte.

▶ Supravegheați copiii care se află în apropierea mașinii de spălat. Nu le permiteți să se joace cu aceasta.

Aspecte tehnice

▶ Respectați instrucțiunile din capitolul „Instalare” precum și din capitolul „Date tehnice”.

▶ Înainte de a amplasa mașina de spălat, verificați ca aceasta să nu prezinte semne vizibile de avariere. Nu amplasați și nu puneți în funcțiune o mașină de spălat avariată.

▶ Înainte de a conecta mașina de spălat la rețeaua electrică, verificați ca datele de conectare (tensiune, putere și frecvență), trecute pe eticheta cu date tehnice, să corespundă instalației electrice din locuință. Dacă aveți nelămuriri, consultați un electrician calificat.

▶ Siguranța electrică a mașinii de spălat poate fi garantată doar dacă aceasta este legată la un conductor de protecție instalat conform prevederilor relevante.

Este foarte important ca această cerință fundamentală de protecție să fie verificată și, în cazul în care aveți nelămuriri, apălați la un electrician calificat să verifice instalația clădirii.

Compania Miele nu își asumă nici o răspundere pentru consecințele lipsei sau întreruperii conductorului de protecție.

▶ Din motive de siguranță, nu utilizați prelungitoare, prize mobile multiple sau alte echipamente similare (pericol de incendiu prin supraîncălzire).

▶ Componentele defecte trebuie înlocuite doar cu piese de schimb originale marca Miele. Doar în aceste condiții Miele poate garanta siguranța utilizării aparatului.

▶ Accesibilitatea ștecărului trebuie asigurată în permanență, pentru ca mașina de spălat să poată fi deconectată de la alimentarea cu energie electrică de la rețea.

▶ În cazul deteriorării cablului de alimentare, acesta trebuie înlocuit de către un electrician autorizat de compania Miele, pentru a proteja utilizatorii de pericole.

Indicații de siguranță și avertizări

- ▶ Dacă mașina de spălat este supusă unor reparații de către persoane neautorizate și nu de către personal autorizat de compania Miele, i se va anula garanția.
 - ▶ Efectuarea reparațiilor neautorizate poate atrage după sine pericole neprevăzute pentru utilizator, pentru care producătorul nu își asumă nici o răspundere. Lucrările de reparare pot fi efectuate doar de către personal autorizat de compania Miele, în caz contrar încetează orice drepturi de garanție pentru pagubele ulterioare.
 - ▶ Această mașină de spălat nu poate fi utilizată în amplasamente mobile (de ex. ambarcațiuni).
 - ▶ Orice modificare adusă mașinii de spălat trebuie efectuată cu autorizarea expresă din partea companiei Miele.
 - ▶ În timpul lucrărilor de reparare, întreținere și curățare, mașina de spălat trebuie deconectată de la rețeaua electrică, ea fiind complet deconectată doar atunci când:
 - ștecărul mașinii de spălat este scos din priză sau
 - siguranța principală este decuplată sau
 - siguranța fuzibilă este complet deșurubată.
 - ▶ Mașina de spălat trebuie conectată la alimentarea cu apă exclusiv cu ajutorul unui set de furtunuri noi. Seturile de furtunuri vechi nu pot fi refolosite. Verificați seturile de furtunuri la intervale regulate. Astfel le puteți înlocui la timp, pentru a preveni daunele provocate de apă.
 - ▶ Mașina este proiectată să funcționeze la o presiune a apei între 100 kPa și 1.000 kPa (1-10 bari).
 - ▶ Este posibilă funcționarea temporară sau permanentă pe un sistem de alimentare cu energie autosuficient sau nesincron de rețea (cum ar fi rețele insulare, sisteme de rezervă). Condiția prealabilă pentru funcționare este ca sistemul de alimentare cu energie să respecte cerințele EN 50160 sau unul comparabil.
- Măsurile de protecție prevăzute în instalația casei și în acest produs Miele trebuie asigurate, de asemenea, în ceea ce privește funcția și modul de funcționare a acestora în operare autonomă sau în funcționare nesincronă a rețelei sau trebuie înlocuite cu măsuri echivalente în instalare. Așa cum este descris, de exemplu, în publicația curentă a VDE-AR-E 2510-2.

Indicații de siguranță și avertizări

Utilizare corectă

▶ Nu amplasați mașina de spălat în încăperi cu temperaturi sub limita de îngheț. Furtunurile înghețate pot plesni sau crăpa, iar buna funcționare a unității electronice poate fi afectată la temperaturi sub limita de îngheț.

▶ Înainte de punerea în funcțiune a mașinii, înlăturați barele de transport din partea posterioară a mașinii (vezi capitolul „Instalare“ secțiunea „Demontarea șuruburilor de siguranță pentru transport“). În timpul centrifugării, șuruburile de siguranță pentru transport nedemontate pot afecta atât mașina cât și mobilierul/aparatele adiacente.

▶ Închideți robinetul de apă dacă mașina urmează să nu fie folosită o perioadă mai lungă de timp (de ex. în timpul concediului), mai ales dacă nu există o scurgere în podea în imediata sa apropiere.

▶ Pericol de inundare!

Dacă agățați furtunul de evacuare de o chiuvetă, verificați ca apa să se scurgă suficient de repede din chiuvetă. Asigurați-vă că furtunul de evacuare este bine fixat și nu alunecă. Forța apei evacuate poate disloca furtunul neasigurat.

▶ Asigurați-vă că în mașina de spălat nu ajung nici un fel de obiecte străine (de ex. cuie, ace, monede, agrafe), împreună cu rufe. Acestea pot deteriora componentele mașinii (de ex. cuva, tamburul). La rândul lor, componentele deteriorate pot duce la deteriorarea rufelor.

▶ Atenție la deschiderea ușii în urma folosirii funcției cu abur. Există pericolul de opărire cu aburii emanați de mașină, precum și pericolul de ardere la atingerea tamburului și a hubloului fierbinte. Retrageți-vă un pas și așteptați până când aburii se risipesc.

▶ Capacitatea maximă de încărcare este de 9,0 kg (rufe uscate). Capacitățile de încărcare parțial reduse pentru fiecare dintre programe sunt specificate în capitolul „Privire de ansamblu asupra programelor“.

▶ Nu folosiți niciodată în această mașină de spălat agenți de curățare pe bază de solvenți (de ex. cu conținut de benzină pentru curățare chimică). Componentele mașinii se pot deteriora și pot fi emanați vapori toxici. Pericol de incendiu și explozie!

▶ Materialele textile care au fost pretratate cu agenți de curățare pe bază de solvenți trebuie clătite bine în apă curată înainte de a fi spălate în mașină.

Indicații de siguranță și avertizări

- ▶ Dacă se administrează cantitatea corectă de detergent, mașina nu trebuie detartrată. Dacă totuși se formează depuneri ample de calcar în mașină, astfel încât este necesară îndepărtarea lor, utilizați agenți anticalcar pe bază de acid citric natural. Miele recomandă detartrantul Miele, disponibil online la www.miele.ro, la reprezentanța sau Serviciul de asistență tehnică Miele. Respectați cu strictețe instrucțiunile de pe ambalajul agentului anticalcar.
- ▶ Nu folosiți niciodată la sau pe mașina de spălat agenți de curățare pe bază de solvenți (de ex. cu conținut de benzină pentru curățare chimică). Suprafețele din plastic care intră în contact cu ei se pot deteriora.
- ▶ Folosiți doar coloranți specificați de producător ca fiind adecvați pentru utilizare în mașini de spălat de uz casnic. Nu dozați cantități excesive. Respectați cu strictețe instrucțiunile producătorului.
- ▶ Agenții de îndepărtat petele de vopsea textilă conțin compuși ai sulfului care pot cauza pagube precum coroziunea. Nu folosiți aceste produse în mașina de spălat.
- ▶ În cazul în care vă stropiți în ochi cu detergent, clătiți imediat cu apă caldută din abundență. Dacă ingerați accidental detergent, consultați imediat medicul. Persoanele cu pielea lezată sau sensibilă trebuie să evite contactul cu detergentul.

Accesorii și piese de schimb

- ▶ Utilizați doar accesorii originale Miele. În cazul în care se montează sau integrează alte componente, se pierde posibilitatea de a putea emite pretenții privind garanția ori, dacă este cazul, răspunderea pentru produs.
- ▶ Uscătoarele și mașinile de spălat Miele pot fi amplasate supraetajat. Pentru aceasta este necesar un kit de supraetajare pentru mașina de spălat și uscătorul Miele, acesta fiind un accesoriu ce se poate comanda separat. Trebuie să aveți grijă ca kitul de supraetajare pentru mașina de spălat și uscătorul Miele să se potrivească cu acestea.
- ▶ Aveți grijă ca soclul Miele disponibil ca accesoriu ce se poate comanda separat să se potrivească la această mașină de spălat.
- ▶ Miele va garanta furnizarea de piese de schimb funcționale pentru minimum de 10 ani și până la 15 ani, după încetarea producerii în serie a mașinii dumneavoastră de spălat.

Compania Miele nu își asumă nici o răspundere pentru pagubele cauzate de nerespectarea indicațiilor de siguranță și avertizărilor.

Operarea mașinii de spălat

Panou de comandă

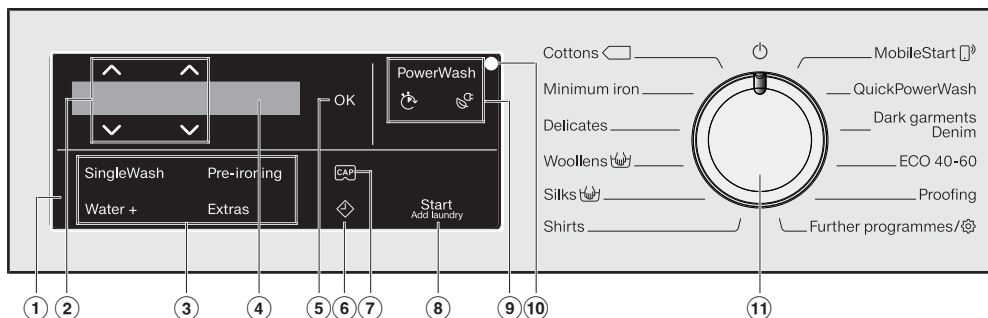

① Panou de comandă

Panoul de comandă constă într-un afișaj și diferite butoane cu senzori. Butoanele de senzori individuale sunt explicate mai jos.

② Butoane cu senzori \wedge \vee

Valorile de pe afișaj pot fi modificate cu ajutorul butoanelor cu senzori \wedge \vee . Butonul cu senzori \wedge crește valoarea sau derulează lista de opțiuni în sus, butonul cu senzori \vee scade valoarea sau derulează lista de opțiuni în jos.

③ Butoane cu senzori pentru Extraopțiuni

Puteți completa programele de spălare cu ajutorul extraopțiunilor. Dacă a fost selectat un program de spălare, butoanele cu senzori ale posibilităților extraopțiuni au luminozitate redusă.

④ Afișaj

Pe afișaj sunt afișate și/sau selectate următoarele valori:

1. Temperatura, viteza de centrifugare și timpul rămas pentru programul de spălare selectat.
2. Valorile individuale din lista de opțiuni pentru extraopțiuni și setări.

⑤ Buton cu sensor OK

Cu ajutorul butonului cu sensor *OK* confirmați valorile selectate.

⑥ Buton cu sensor \diamond

Butonul cu sensor \diamond pornește funcția *Start întârziat*. Cu ajutorul funcției *Start întârziat* puteți amâna începerea programului. Pornirea programului poate fi întârziată cu o durată cuprinsă între 15 minute și 24 de ore. Astfel, puteți beneficia de exemplu de tarifele avantajoase ale energiei electrice de pe timpul nopții. Mai multe informații puteți găsi în capitolul „4. Selectarea setărilor de program”, secțiunea „*Start întârziat*”.

⑦ Buton cu sensor CAP



Cu ajutorul butoanelor cu senzori puteți activa dozarea detergentului cu capsulă.



⑧ Buton cu sensor *Start/Adăugați rufe*

A Butonul cu sensor se aprinde intermitent de îndată ce programul poate fi pornit. Prin atingerea butonului cu sensor *Start/Adăugați rufe* este pornit programul selectat. Butonul cu sensor luminează constant.

B Atunci când a fost pornit programul, butonul cu sensor *Start/Adăugați rufe* facilitează adăugarea rufelor.

⑨ Afișaj PowerWash cu butoane cu senzori și

Dacă opțiunea *PowerWash* la selectarea unui program de spălare, puteți alege dintre trei etape de program. Pentru mai multe detalii, citiți capitolul „4. Setări de program“, secțiunea „Afișaj PowerWash cu butoane cu senzori  și “.

- Afișaj PowerWash: program normal de spălare
- Afișaj PowerWash cu buton cu senzor  (rapid): program scurt de spălare
- Afișaj PowerWash cu buton cu senzor  (economic): Program economic de spălare

⑩ Interfață optică

Servește Serviciului Clienți, ca punct de contact și transfer.

⑪ Selector de programe

Pentru selectarea programului și pentru oprire. Prin selectarea programului, mașina de spălat este pornită și prin poziția  a selectorului de programe, mașina este oprită.

Afișaj

Afișajul de bază arată de la stânga la dreapta următoarele valori:





- temperatura de spălare selectată
- viteza de centrifugare selectată
- durata programului

Exemple de operare

Parcurgerea listei de selecție

După bara de derulare  de pe afișaj puteți vedea dacă este disponibilă o listă de selecție.



Atingerea butonului cu senzor  deplasează lista de selecție în jos. Atingerea butonului cu senzor  deplasează lista de selecție în sus. Butonul cu senzor *OK* activează elementul afișat.



Marcarea elementului selectat



Un element activat într-o listă de selecție este marcat cu o bifă .

Setarea valorilor numerice











Valoarea numerică este evidențiată cu alb. Atingerea butonului cu senzor  reduce valoarea numerică. Atingerea butonului cu senzor  crește valoarea numerică. Butonul cu senzor *OK* activează valoarea numerică afișată pe ecran.

Părăsirea unui submeniu

Puteți părăsi submeniul selectând *Înapoi* .

Operarea mașinii de spălat

Legenda panoului de comandă

| en | ro |
|---|--|
| Programme selector | Selector de programe |
| Cottons | Bumbac |
| Minimum iron | Întreținere ușoară |
| Delicates | Delicate |
| Woollens  | Lână  |
| Silks  | Mătase  |
| Shirts | Cămăși |
| MobileStart  | MobileStart  |
| QuickPowerWash | QuickPowerWash |
| Dark garments/Denim | Culori închise/Denim |
| Eco 40–60 | Eco 40–60 |
| Proofing | Impermeabilizare |
| Further programmes/  | Alte programe/  |
| Outerwear | Outdoor |
| Express 20 | Express 20 |
| Sportswear | Îmbrăcăminte sport |
| Automatic plus | Automatic plus |
| Separate rinse/Starch | Doar clătire/apretare |
| Drain/Spin | Evacuare/Centrifugare |

Operarea mașinii de spălat

| en | ro |
|------------------------|---------------------------|
| sensor controls | Butoane cu senzori |
| SingleWash | SingleWash |
| Pre-ironing | Pre-călcare |
| Water + | Apă + |
| Extras | Extraopțiuni |
| Pre-wash | Prespălare |
| Soak | Înmuiere |
| Intensiv | Intensiv |
| Extra quiet | Extra silențios |
| Extra gentle | Extra blând |
| AllergoWash | AllergoWash |
| PowerWash | PowerWash |
| Start/Add laundry | Start/Adăugarea rufelor |

Prima punere în funcțiune

 Pagube ca urmare a amplasării și racordării eronate.

O amplasare și o racordare eronată a mașinii de spălat pot duce la pagube materiale grave.

Respectați indicațiile din capitolul „Instalare“.

Înlăturarea foliei de protecție și a etichetelor adezive publicitare

■ Înlăturați:

- folia de protecție (dacă există) de pe ușă.
- toate etichetele adezive publicitare (dacă există) de pe partea frontală și capac.

Nu înlăturați etichetele pe care le observați după deschiderea ușii (de ex. eticheta cu date tehnice).

Această mașină de spălat a fost supusă în fabricație unei ample verificări de funcționare, așadar este posibil ca în tambur să se găsească resturi de apă.

Extragerea cotului detașabil din tambur

În tambur există un cot detașabil pentru furtunul de evacuare.

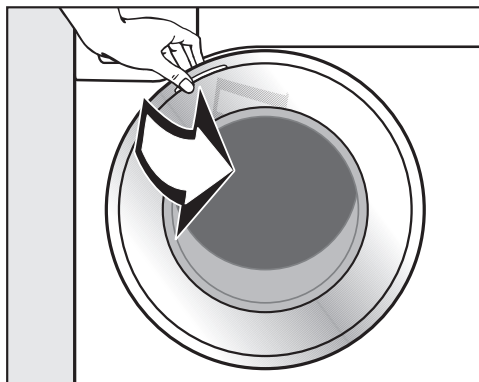

- Deschideți ușa.
- Scoateți cotul detașabil.

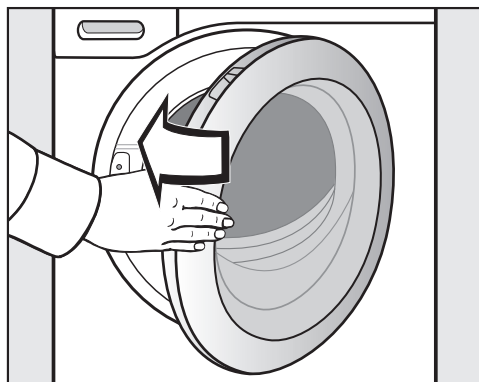

- Închideți ușa cu un balans ușor.

Miele@home

Mașina dvs. de spălat este dotată cu un modul WiFi integrat.

Pentru utilizare aveți nevoie de:

- o rețea WiFi
- aplicația Miele@mobile
- un cont de utilizator la Miele. Puteți crea contul de utilizator prin aplicația Miele@mobile.

Aplicația Miele@mobile vă ghidează pentru a realiza conexiunea între mașina de spălat și rețeaua WiFi de acasă.

După ce ați integrat mașina de spălat în rețeaua dumneavoastră WiFi, puteți efectua cu ajutorul aplicației următoarele acțiuni, de exemplu:

- să comandați mașina de spălat de la distanță;
- să accesați informații despre starea de funcționare a mașinii dvs. de spălat;
- să accesați indicații despre desfășurarea programului mașinii dvs. de spălat.

Prin integrarea mașinii de spălat în rețeaua dvs. WiFi crește consumul energetic, chiar și atunci când mașina este oprită.

Asigurați-vă că în locul de instalare al mașinii de spălat există o rețea WiFi cu un semnal suficient de puternic.

Disponibilitatea conexiunii WiFi

Conexiunea WiFi împarte o gamă de frecvență cu alte aparate (de ex. microunde, jucării cu telecomandă). Astfel pot apărea întreruperi temporare sau permanente ale conexiunii. De aceea nu poate fi garantată o disponibilitate permanentă a funcțiilor oferite.

Disponibilitate Miele@home

Utilizarea Miele App depinde de disponibilitatea Miele@home Services în țara dvs.

Serviciul Miele@home nu este disponibil în toate țările.

Informații privind disponibilitatea sunt disponibile pe site-ul web www.miele.ro.

Aplicația Miele

Aplicația Miele poate fi descărcată gratuit de pe Apple App Store® sau Google Play Store™.



Prima punere în funcțiune

Pornirea mașinii de spălat

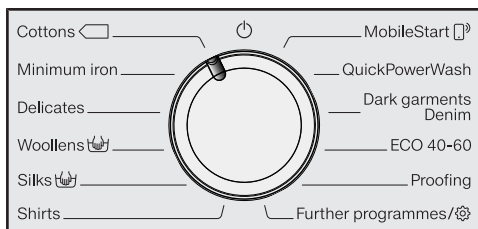



- Rotiți selectorul de programe la programul *Bumbac*.

Semnalul de bun venit va suna și ecranul de întâmpinare se va aprinde.

Afișajul vă ghidează prin prima punere în funcțiune în **4 pași**.

1. Setarea limbii de pe afișaj

Sistemul solicită setarea limbii de afișare. O schimbare a limbii este posibilă în orice moment prin poziția selectorului de programe *Alte programe* , sub-elementul Setări .



- Atingeți butoanele cu senzori ∇/\wedge până când limba dorită apare pe afișaj.
- Confirmați limba prin atingerea butonului cu sensor *OK*.

2. Configurarea Miele@home

Pe afișaj apare următorul mesaj:

 Miele@home

- Confirmați cu *OK*.

Pe afișaj apare următorul mesaj: Configurați acum

- Dacă doriți să configurați Miele@home în mod direct: atingeți butonul cu sensor *OK*.

- Dacă doriți să amânați configurarea pentru mai târziu: atingeți butonul cu sensor ∇ și pe afișaj apare: Configurați mai târziu și confirmați cu butonul *OK*.

Pe afișaj apar următoarele opțiuni:

1. Conectare via WPS
2. Conectare via App

- Selectați tipul de conexiune dorit.

Efectuați conexiunea prin intermediul WPS

- Urmați instrucțiunile de pe afișaj.

Efectuați conexiunea prin intermediul aplicației Miele

Pe afișaj vor apărea următoarele: Așteptare App.

- Acum treceți la aplicația Miele.
- Efectuați pașii suplimentari pentru înregistrare în aplicația Miele.

3. Demontarea barelor de transport

 Pagube ca urmare a nedemontării barelor de transport.

Barele de transport nedemontate pot afecta atât mașina cât și mobilierul/aparatele adiacente.

Scoateți barele de transport după cum este indicat în capitolul „Amplasare și racordare“.

Pe afișaj apare următorul mesaj:  Scoateți bolțuri de fixare la transport

- Confirmați cu ajutorul butonului cu sensor *OK*.

4. Pornirea programului de calibrare

Pentru un consum ideal de apă și energie și rezultate optime de spălare, trebuie ca mașina să se calibreze.

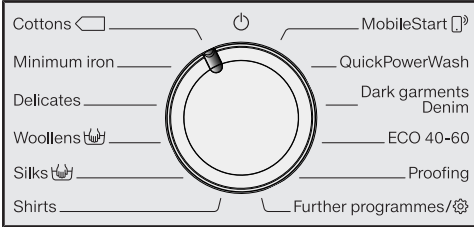

Pentru aceasta **trebuie** pornit programul *Bumbac* **fără** rufe și **fără** detergent.

Pornirea unui alt program este posibilă abia după calibrare.

Pe afișaj apare următorul mesaj: Deschideți și porniți „Bumbac” 90°C fără rufe.

- Atingeți butonul cu senzor ∇ până când butonul cu senzor *OK* se aprinde și confirmați cu *OK*.



- Deschideți robinetul de apă.
- Atingeți butonul cu senzor *Start/Adăugați rufe*.

Programul de calibrare a mașinii de spălat a început. Acesta durează aprox. 2 ore.

Terminarea programului este indicată printr-un mesaj pe afișaj: **i** Punere în funcțiune finalizată.

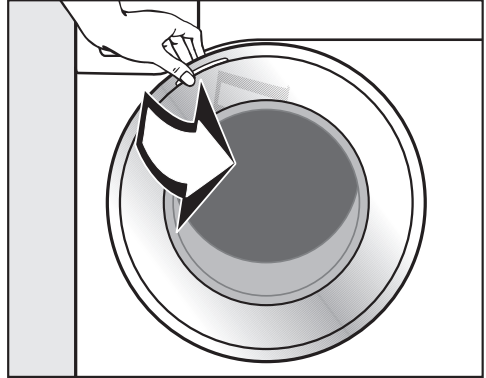

- Introduceți degetele în mânerul ascuns și trageți ușa.
- **Sfat:** Lăsați ușa ușor deschisă pentru a permite cuvei să se usuce.
- Rotiți selectorul de programe în poziția \odot .

Contribuiți la protecția mediului înconjurător

Aruncarea ambalajului

Ambalajul este folosit pentru manipulare și protejează aparatul împotriva deteriorării în timpul transportului. Ambalajul de transport și protecție a fost fabricat din materiale care nu dăunează mediului înconjurător la eliminarea ca deșeu și prin urmare poate fi reciclat.

Prin readucerea ambalajului în circuitul materialelor, contribuiți la economisirea materiilor prime. Utilizați opțiuni de colectare și returnare a materialelor reciclabile specifice fiecărui material. Distribuitorul Miele va prelua înapoi ambalajul de transport.

Aruncarea aparatului vechi

Echipamentele electrice și electronice vechi conțin adesea materiale valoroase. Acestea conțin însă și substanțe, amestecuri și componente necesare pentru funcționarea și siguranța aparatelor. Aceste substanțe, prin manevrare sau aruncare incorectă, pot reprezenta un risc pentru sănătatea oamenilor și mediul înconjurător. De aceea, nu aruncați niciodată vechiul aparat împreună cu gunoiul menajer.



Pentru predarea și valorificarea aparaturilor electrice și electronice apălați la unitățile oficiale de colectare și livrare gratuită ale autorităților locale, reprezentanței sau companiei Miele. Aveți responsabilitatea legală de a șterge datele personale de pe aparatul pe care îl duceți la casat. Aveți responsabilitatea legală să eliminați în mod nedistructiv bateriile și acumulatorii vechi care nu sunt încastrați în dispozitiv, precum și lămpile care pot fi îndepărtate nedistructiv. Duceți-le la un punct de colectare adecvat unde pot fi predate gratuit. Asigurați-vă că aparatul vechi nu prezintă niciun pericol pentru copii în decursul perioadei de depozitare în vederea eliminării.

Consumul de energie electrică și apă

- Utilizați cantitatea maximă de încărcare a fiecărui program de spălare. Consumul de energie și consumul de apă sunt apoi cele mai scăzute în raport cu cantitatea totală.
- Programele eficiente în ceea ce privește consumul de energie electrică și de apă au, de regulă, o durată mai lungă a programului. Prin extinderea duratei programului, temperatura de spălare atinsă efectiv poate fi redusă în timp ce rezultatul spălării rămâne același.

De exemplu, programul *ECO 40-60* are o durată de funcționare mai lungă decât programul *Bumbac* 40 °C sau 60 °C. Programul *ECO 40-60* este mai eficient din punctul de vedere al consumului de energie și apă, dar durata programului este mai lungă.

- Spălați rufele în cantități mici și cu un grad redus de murdărire cu programul *Express 20*.
- Detergenții moderni permit spălarea la temperaturi mai scăzute (de ex. 20 °C). Utilizați setările de temperatură adecvate pentru a economisi energie.

Igiena în mașina de spălat

La spălarea cu temperaturi scăzute și/sau detergent lichid există riscul formării de germeni și mirosuri în mașina de spălat. De aceea, Miele recomandă curățarea mașinii de spălat o dată pe lună.

Dacă pe afișaj apare mesajul Info Igienizare: rulați un program la minim 75 °C sau programul „Curățare mașină”, trebuie efectuată o curățare a mașinii de spălat.

Instrucțiuni pentru uscarea ulterioară a rufelor în mașină

Viteza de centrifugare selectată influențează umiditatea reziduală după spălare, precum și emisiile sonore.

Cu cât selectați o viteză de centrifugare mai mare, cu atât umiditatea reziduală după spălare este mai mică. Cu toate acestea, emisia sonoră a mașinii de spălat crește.

Selectând cea mai ridicată viteză de centrifugare a programului de spălare, veți economisi energie la utilizarea ulterioară a uscătorului de rufe.

Consumul de detergent

- Utilizați cel mult cantitatea de detergent specificată pe ambalaj.
- La dozare trebuie să aveți în vedere gradul de murdărire a rufelor.
- În cazul unei cantități mai mici de rufe, reduceți cantitatea de detergent (aprox. 1/3 mai puțin detergent în cazul unei încărcări pe jumătate)

1. Pregătirea rufelor



- Goliți toate buzunarele.

⚠ Pagube ca urmare a obiectelor străine.

Cuiele, monedele, agrafele de hârtie etc. pot cauza deteriorarea rufelor și a componentelor din mașină.

Controlați rufe înaintea de a le spăla și îndepărtați toate obiectele străine.

Sortarea rufelor

- Sortați rufe în funcție de culoare și indicațiile de pe etichetă (aplicată pe interiorul gulerului sau pe cusătura laterală).

Sfat: Țesăturile închise la culoare conțin adesea coloranți în exces, care vor „ieși” din material la primele spălări. Spălați întotdeauna rufe deschise la culoare separat de cele închise la culoare, pentru a nu-și schimba culoarea.

Pre-tratarea petelor

- Îndepărtați eventualele pete de pe țesături înainte de a le spăla, cât petele sunt încă proaspete. Tamponați petele cu o cârpă moale care are culori rezistente. Nu frecăți!

Sfat: Petele (de ex. sânge, ouă, cafea, ceai) pot fi deseori îndepărtate prin metode simple și practice, prezentate în ghidul de spălare Miele. Lexiconul de spălare poate fi solicitat de la Miele sau vizualizat pe pagina de internet.

⚠ Pagube ca urmare a agenților de curățare pe bază de solvenți
Benzina pentru curățare, soluțiile pentru îndepărtarea petelor etc. pot deteriora componentele din plastic. La tratarea țesăturilor, asigurați-vă că acestea nu vin în contact cu componentele din plastic ale agentului de curățare.

⚠ Pericol de explozie ca urmare a agenților de curățare pe bază de solvenți.
La utilizarea agenților de curățare pe bază de solvenți se poate forma un amestec exploziv.

Nu utilizați agenți de curățare pe bază de solvenți în mașina de spălat.

Sfaturi generale

- La perdele: înlăturați mai întâi greutatea de întindere (rolele) și banda din plumb sau puneți-le într-o plasă de spălare.
- Întăriturile descusute ale sutienelor trebuie îndepărtate sau cusute.
- Înainte de spălare, încheiați fermoarele, benzile cu scai, cârligele și inelele de prindere.
- Încheiați husele de plapumă și fețele de pernă pentru a împiedica învelirea articolelor mici în ele.

Nu spălați nici un fel de articole pentru care producătorul specifică pe etichetă **a nu se spăla** (simbolul )

2. Selectarea programului

Pornirea mașinii de spălat

- Rotiți selectorul de programe la un program.

Selectarea programului

Există 3 metode de selectare a programului:

1. Selectarea programelor standard prin intermediul selectorului de programe.

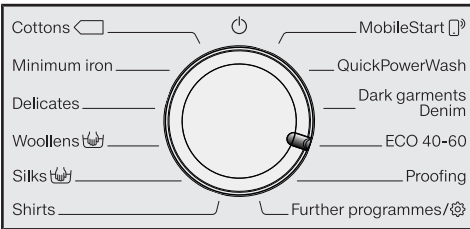

- Rotiți selectorul de programe până la programul dorit.

Pe ecran este afișat programul selectat. Apoi afișajul revine la afișajul de bază.

2. Selectarea altor programe prin poziția selectorului de programe „Alte programe/” și afișaj:

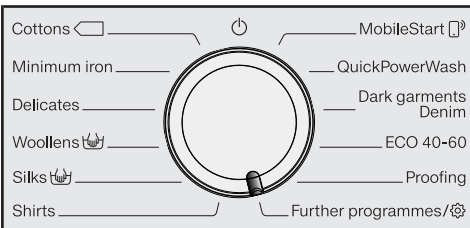

- Rotiți selectorul de programe în poziția *Alte programe*.

Pe afișaj vor apărea următoarele:



- Atingeți butoanele cu senzori ∇/Δ , până când programul dorit apare pe afișaj.
- Confirmați programul cu ajutorul butonului cu senzor *OK*.

În funcție de programul selectat, se afișează parametrii prestabiliți ai programului.

3. Selectarea programelor prin setarea selectorului de programe *MobileStart* și *Miele App*

Sfat: Pentru folosirea *MobileStart* mașina trebuie să fie înregistrată în rețeaua WiFi și Comandă la distanță trebuie să fie pornită.

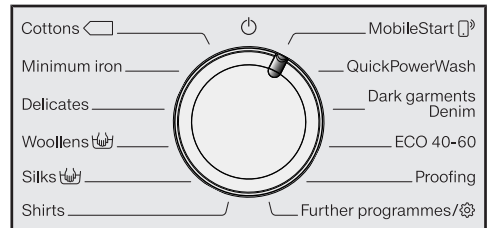

- Rotiți selectorul de programe în poziția *MobileStart*.

Pe afișaj vor apărea următoarele: Introduceți rufe, închideți ușa și apăsați „Start”. Aparatul poate fi controlat la distanță

- Urmați instrucțiunile de pe afișaj și porniți programul.

Pe afișaj vor apărea următoarele:



Mașina de spălat poate fi operată acum prin aplicația Miele.

3. Încărcarea mașinii de spălat

Deschiderea ușii

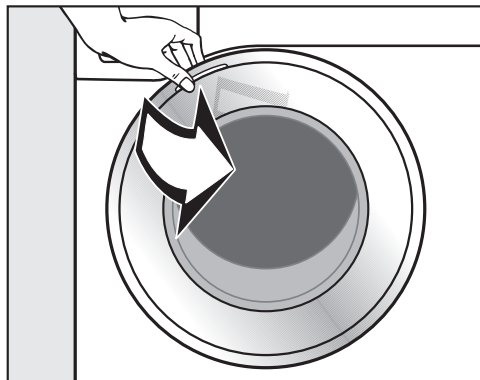

- Introduceți degetele în mânerul ascuns și trageți ușa.

Înainte de a introduce rufele, verificați să nu existe animale sau obiecte străine în tambur.

La utilizarea cantității maxime de încărcare, consumul de energie electrică și de apă va fi minim, raportat la cantitatea totală de încărcare. Supraîncărcarea reduce eficiența spălării și duce la șifonarea articolelor.

- Despăturiți rufele și introduceți-le de-gajat în cuvă.

Amestecarea articolelor de dimensiuni mari cu cele mici asigură rezultate de spălare mai bune și ajută la distribuirea uniformă a sarcinii în timpul centrifugării.

Sfat: Respectați cantitățile maxime de încărcare aferente diferitelor programe. Când programul este selectat, afișajul arată întotdeauna cantitatea de încărcare corespunzătoare.

Închiderea ușii

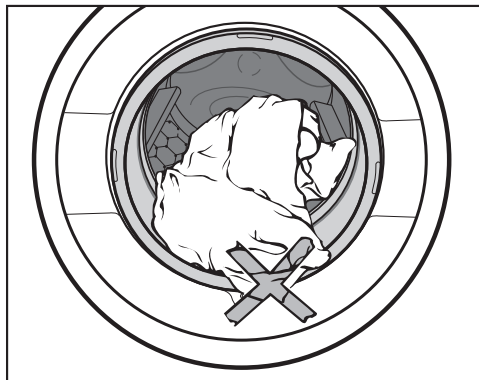

- Asigurați-vă că nu rămân rufe prinse între garnitură și ușa cuvei.

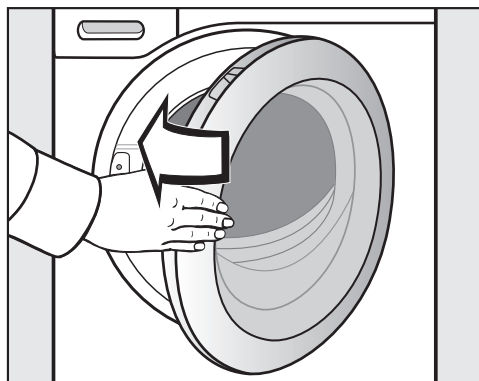

- Închideți ușa cu un balans ușor.

4. Selectarea setărilor de program

Afișaj PowerWash cu butoane cu senzor și

Dacă opțiunea PowerWash la selectarea unui program de spălare, puteți alege dintre trei etape de program. Rezultatul spălării este constant.

Afișaj PowerWash

Doriți să alegeți un program normal de spălare.

- Nu activați **niciunul** dintre butoanele cu senzori  și .

Buton cu senzori (rapid)

Doriți să alegeți un program scurt de spălare. Se mărește utilizarea mecanicii de spălare și consumul de energie.





- Atingeți butonul cu senzor .



Buton cu senzori (economic)

Doriți să alegeți un program economic de spălare. Temperatura de spălare este scăzută în timp ce se prelungeste timpul de spălare.

- Atingeți butonul cu senzor .

Sfat: Programele de spălare în care este activ afișajul PowerWash se găsesc în următorul tabel.

| |  rapid |  economic |
|--|--|---|
| Bumbac | ● | ● |
| Bumbac <60°C | ● | — |
| Bumbac <40°C | ● | — |
| Întreținere ușoară | ● | ● |
| Delicate | ● | ● |
| Lână  | — | — |
| Mătase  | — | — |



| |  rapid |  economic |
|----------------------|--|--|
| Cămăși | ● | ● |
| QuickPowerWash | ✓ | — |
| Culori închise/denim | ● | ● |
| ECO 40-60 | — | — |
| Impermeabilizare | — | — |
| Outdoor | ● | ● |
| Express 20 | ✓ | — |
| Îmbrăcăminte sport | ● | ● |
| Automatic plus | ● | ● |
| Curățare mașină | ✓ | — |

Selectarea temperaturii/vitezei de centrifugare

Puteți modifica temperatura/viteza de centrifugare prestabilită a unui program de spălare, dacă programul permite acest lucru.

Temperaturile atinse în mașină de spălat pot fi diferite de temperaturile selectate. Combinația dintre energia utilizată și timpul de spălat duce la un rezultat de spălare optim.



- Atingeți butoanele cu senzori  /  de deasupra sau dedesubtul temperaturii sau vitezei de centrifugare afișate până când se afișează temperatura/viteza de centrifugare dorită.

4. Selectarea setărilor de program

Extraopțiuni

| | |
|------------|-------------|
| SingleWash | Pre-ironing |
| Water + | Extras |

- Atingeți butonul cu senzor al extraopțiunii dorite; acesta va lumina intens.

Sfat: Puteți selecta mai multe extraopțiuni pentru un program de spălare.

Nu toate extraopțiunile pot fi folosite cu orice program de spălare. Dacă o extraopțiune nu se aprinde slab, nu este permisă selectarea extraopțiunii respective pentru programului de spălare (consultați capitolul „Extraopțiuni“).

Buton cu senzor Extraopțiuni

Cu ajutorul butonului cu senzor *Extraopțiuni*, puteți alege mai multe extraopțiuni.

- Atingeți butonul cu senzor *Extraopțiuni*.

Pe afișaj vor apărea următoarele:



- Atingeți butoanele cu senzori ∇/\wedge până când extraopțiunea dorită apare pe afișaj.
- Confirmați extraopțiunea cu ajutorul butonului cu senzor *OK*.

Start întârziat/SmartStart

Start întârziat

Cu ajutorul funcției Start întârziat puteți amâna începerea programului. Această funcție este activă dacă setarea SmartGrid este dezactivată.

Setarea orelor poate fi efectuată la valori de la 00 la 24. Setarea minutelor se poate face în pași de 15 minute de la 00 la 45.

Setarea orei de începere

- Atingeți butonul cu senzor \diamond .

Pe afișaj apare următorul mesaj:



- Cu butoanele cu senzori ∇/\wedge reglați orele. Confirmați cu ajutorul butonului cu senzor *OK*.

Afișajul se schimbă:



- Cu butoanele cu senzori ∇/\wedge reglați minutele. Confirmați cu ajutorul butonului cu senzor *OK*.

Sfat: Dacă mențineți apăsată butoanele cu senzori ∇/\wedge valorile vor scădea sau vor crește automat.

4. Selectarea setărilor de program

Ștergerea funcției Start întârziat

Înainte ca programul să înceapă, puteți alege ștergerea orei de începere.

- Atingeți butonul cu senzor .

Pe afișaj apare ora de începere selectată.

- Utilizați butoanele cu senzori \vee/\wedge pentru a seta o valoare de timp de 00:00 h. Confirmați cu ajutorul butonului cu senzor *OK*.

Ora de începere selectată a fost ștearsă.

După pornirea programului, ora de începere selectată poate fi modificată sau ștearsă numai prin oprirea programului.

Modificarea funcției Start întârziat

Înainte ca programul să înceapă, puteți alege modificarea orei de începere selectate.

- Atingeți butonul cu senzor .
- Dacă este necesar, modificați ora specificată și confirmați cu ajutorul butonului senzor *OK*.

SmartStart

Cu SmartStart definiți o perioadă de timp în care mașina de spălat să pornească automat. Pornirea are loc la un semnal, de ex. de la furnizorul dvs. de electricitate, când tariful la energie este cel mai mic.

Această funcție este activă dacă setarea SmartGrid este activată.

Perioada de timp definită este între 15 minute și 24 de ore. În această perioadă, mașina de spălat așteaptă semnalul de la furnizorul de energie. Dacă în perioada definită nu este emis niciun semnal, mașina de spălat pornește programul de spălare.

Setarea perioadei

Dacă ați activat funcția SmartGrid în Setări, după atingerea butonului cu senzor  pe afișaj nu mai apare Start în, ci SmartStart în (consultați capitolul „Setări”, secțiunea „SmartGrid“).

Procedura corespunde setării timpului la funcția Start întârziat.

- Cu ajutorul butoanelor cu senzori \vee/\wedge setați orele și confirmați cu butonul cu senzor *OK*.

Ora este memorată și este marcat blocul de cifre al minutelor.

- Cu ajutorul butoanelor cu senzori \vee/\wedge setați minutele și confirmați cu butonul cu senzor *OK*.
- Apăsăți butonul cu senzor *Start/Adăugați rufe* pentru a porni programul de spălare SmartStart.

Pe afișaj apare următorul mesaj:



5. Administrarea detergentului

Mașina de spălat vă oferă posibilități variate de alimentare cu detergent.

Sertarul de administrare a detergentului

La această mașină de spălat puteți folosi orice detergent fabricat pentru mașini de spălat automate. Respectați instrucțiunile de utilizare și dozaj de pe ambalajul detergentului.

Adăugarea detergentului

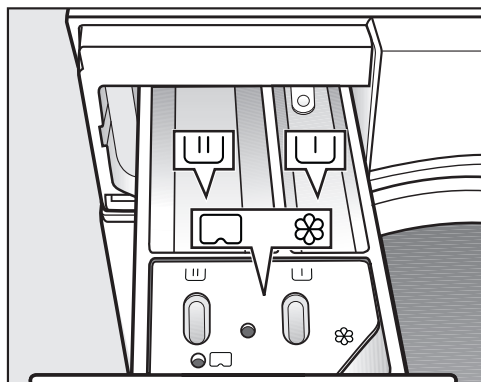

- Deschideți sertarul de administrare a detergentului și turnați detergentul în compartimente.

Împărțirea sertarului pentru administrarea detergentului

- ▭ Detergent pentru prespălare
- ▭ Detergent pentru spălarea principală și înmuiere
- ⊗ Balsam, agent de menținere a formei, apret lichid sau capsulă

Adăugarea balsamului

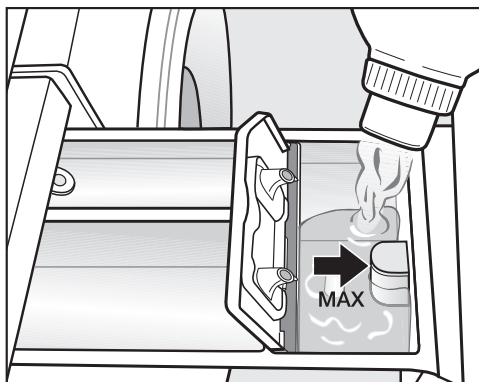

- Adăugați balsam, agent de menținere a formei sau apret lichid în compartimentul ⊗. **Țineți cont de înălțimea maximă de umplere.**

Agentul este clătit la ultimul ciclu de clătire. La finalul programului de spălare va rămâne o cantitate mică de apă în compartimentul ⊗.

Dacă apretați frecvent, curățați compartimentul în mod regulat, în special tubul sifonului.

Utilizarea de tablete sau pastile de detergent

Introduceți **întotdeauna** tabletele sau pastilele de detergent peste rufele din tambur. Nu este posibilă adăugarea lor prin sertarul de administrare a detergentului.

Folosirea detergentilor lichizi cu prespălare

Folosirea detergentilor lichizi la spălarea principală nu este posibilă cu prespălarea activată.

Pentru spălarea principală folosiți detergent pudră.

5. Administrarea detergentului

Dozarea capsulelor

Există capsule cu trei conținuturi diferite:

- ☼ = Agent de îngrijire a materialelor textile (de ex. balsam, agent de impermeabilizare)
- 🧼 = Aditiv (de ex. intensificator de detergent)
- 💧 = Detergent (doar pentru spălarea principală)

O capsulă conține întotdeauna cantitatea corectă pentru un ciclu de spălare.

Puteți achiziționa capsulele prin magazinul online Miele, prin Serviciul Clienți Miele sau de la reprezentanța dvs. Miele.

⚠ Capsulele pot reprezenta un pericol pentru sănătate. Ingredientele conținute în capsule pot pune în pericol sănătatea în cazul ingerării sau la contactul cu pielea. Nu lăsați capsulele la îndemâna copiilor.

Activarea dozării capsulelor

- Atingeți butonul cu senzor .

Pe afișaj vor apărea următoarele:



- Atingeți butoanele cu senzori ∇/\wedge până când capsula dorită apare pe afișaj.
- Confirmați capsula cu ajutorul butonului cu senzor *OK*.

Introducerea capsulei

- Deschideți sertarul de administrare a detergentului.

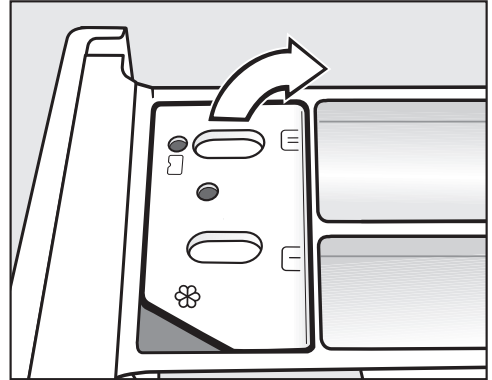

- Deschideți capacul compartimentului .

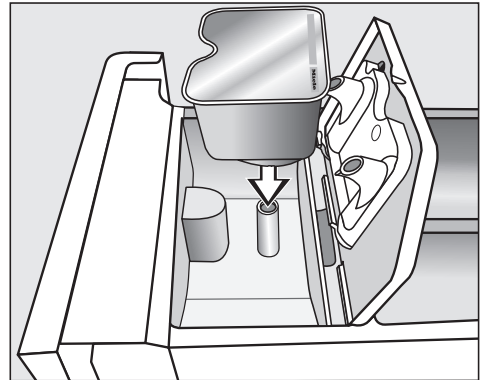

- Apăsați bine capsula.

5. Administrarea detergentului



Dezactivarea sau modificarea dozării capsulelor

Opirea sau modificarea este posibilă numai înainte de pornirea programului.

- Atingeți butonul cu senzor .
- Selectați fără Cap (oprire) sau alt tip de capsulă (modificare).

- Apoi închideți capacul și apăsați-l bine.
- Închideți sertarul de administrare a detergentului.

Capsula este deschisă de îndată ce este introdusă în sertarul de administrare a detergentului. Dacă o capsulă nefolosită este scoasă din sertarul de administrare a detergentului, aceasta se poate scurge.

Aruncați capsulele deschise.

Conținutul fiecărui tip de capsulă este adăugat în ciclul de spălare la momentul potrivit.

Pătrunderea apei în compartimentul  în cazul dozării pe bază de capsulă se face exclusiv prin capsulă.

Nu turnați balsam suplimentar în compartiment .

- După terminarea programului de spălare, înlăturați capsula goală.

Din motive tehnice, în capsulă rămâne o cantitate mică de apă.

6. Pornirea programului



- Atingeți butonul cu senzor *Start/Adăugați rufe* care luminează intermitent.

Ușa se blochează și programul de spălare pornește.

Pe afișaj va apărea starea programului.

Mașina de spălat vă informează în legătură cu etapa de program atinsă și durata rămasă a programului.

Dacă s-a selectat un timp pentru funcția Start întârziat, acesta va fi indicat pe afișaj.

Economie de energie

După 10 minute elementele de afișare se sting. Clipește butonul cu senzor *Start/Adăugați rufe*.

Puteți să activați din nou elementele de afișare:

- Atingeți butonul cu senzor *Start/Adăugați rufe* (acest lucru nu are niciun efect asupra unui program în curs).

Adăugarea rufelor în timpul desfășurării unui program (AddLoad)

Adăugarea sau scoaterea rufelor este posibilă în orice moment, cât timp pe afișaj nu este aprins simbolul .

- Atingeți butonul cu senzor *Start/Adăugați rufe*.

Pe afișaj vor apărea următoarele:  Vă rugăm așteptați

- Așteptați până când luminează afișajul următor:  Deschid. ușă posibil.
- Deschideți ușa și adăugați sau scoateți rufe.
- Închideți ușa.
- Atingeți butonul cu senzor *Start/Adăugați rufe*.

Programul de spălare continuă.

În general, adăugarea sau scoaterea rufelor nu este posibilă atunci când:

- Temperatura soluției de apă cu detergent depășește 55 °C.
- Apa din tambur depășește un anumit nivel.

7. Terminarea programului

Deschiderea ușii și scoaterea rufelor

În etapa antișifonare, ușa rămâne blocată. Pe afișaj vor apărea alternativ următoarele mesaje:

Final/Antișifonare

i Apăsați buton Start

- Deblocați ușa fie atingând butonul cu senzor *Start/Adăugați rufe*, fie rotind selectorul de programe în poziția .

Ușa se deblochează.

Sfat: După etapa antișifonare, ușa se deblochează automat.

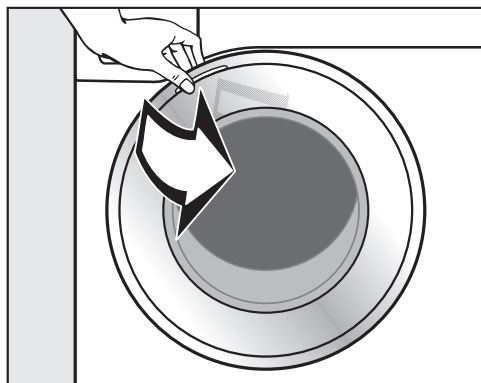

- Introduceți degetele în mânerul ascuns și trageți ușa.
- Scoateți rufe.

Rufele nescoase din mașină pot să intra la apă la următoarea spălare sau să decoloreze alte rufe.

Scoateți toate rufe din tambur.

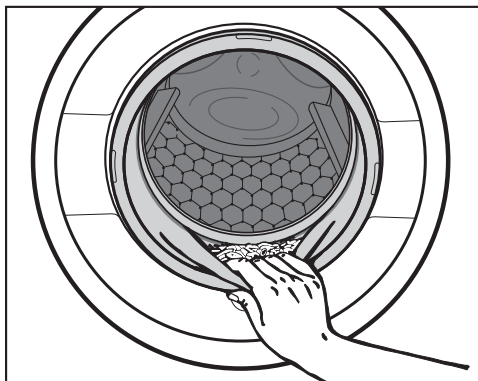

- Verificați ca în faldurile garniturii ușii să nu rămână obiecte străine.

Sfat: Lăsați ușa ușor deschisă pentru a permite cuvei să se usuce.

- Dacă ați utilizat capsulă, îndepărtați capsula folosită din sertarul de administrare a detergentului.

Sfat: Lăsați sertarul de administrare a detergentului ușor deschis pentru a-i permite să se usuce.

Viteza centrifugării finale în programul de spălare

Când selectați un program, viteza optimă de centrifugare pentru programul de spălare este afișată întotdeauna pe afișaj.

În unele programe de spălare se poate selecta o viteză mai mare de centrifugare.

Tabelul prezintă cea mai mare viteză de centrifugare selectabilă.

| Program | rpm |
|--|------|
| Bumbac | 1400 |
| Întreținere ușoară | 1200 |
| Delicate | 900 |
| Lână  | 1200 |
| Mătase  | 600 |
| Cămăși | 900 |
| QuickPowerWash | 1400 |
| Culori închise/denim | 1200 |
| ECO 40-60 | 1400 |
| Impermeabilizare | 1000 |
| Outdoor | 800 |
| Express 20 | 1200 |
| Îmbrăcăminte sport | 1200 |
| Automatic plus | 1400 |
| Doar clătire/apretare | 1400 |
| Evacuare/centrifugare | 1400 |
| Curățare mașină | 600 |

Omiterea centrifugării finale (oprire după clătire)

- Setează viteza de centrifugare  (Oprrire după clătire).

După ultimul ciclu de clătire, rufele rămân în apă. Astfel se reduce șifonarea dacă rufele nu sunt scoase din mașină imediat după încheierea programului.

Finalizarea unui program cu centrifugare

Pe afișaj apare  Opr. după clăt alternant cu viteza de centrifugare.

- Porniți centrifugarea finală atingând butonul cu senzor *Start/Adăugați rufe*.

Finalizarea unui program fără centrifugare

- Reduceți viteza de centrifugare la 0.
- Atingeți butonul cu senzor *Start/Adăugați rufe* care luminează intermitent.

Centrifugare intermediară

Rufele sunt centrifugate după spălarea principală și între clătiri. Prin reducerea vitezei centrifugării finale se va reduce și viteza centrifugărilor intermediare.

Omiterea centrifugării intermediare și a celei finale



- Înainte de a începe programul de spălare, reduceți viteza de centrifugare la 0.

După ultima clătire, apa este evacuată și începe imediat etapa de antișifonare.

Dacă această opțiune este selectată, la anumite programe se va efectua o clătire suplimentară.

Privire de ansamblu asupra programelor

Programe pe selectorul de programe

| Bumbac | | 90 °C până la rece | maximum 9,0 kg |
|--|--|---------------------------|-----------------------|
| Articole | Tricouri, lenjerie de corp, fețe și șervete de masă, etc., țesături din bumbac, in sau amestec de fibre | | |
| Sfat | Dacă se impun cerințe stricte de igienizare, selectați o temperatură de cel puțin 60 °C. | | |
| Notă pentru institutele de testare: Bumbac 20 °C: Program pentru articole din bumbac ușor murdare Programul de testare este conform cu legislația UE privind proiectarea ecologică Nr. 2019/2023. | | | |
| Întreținere ușoară | | 60 °C până la rece | maximum 4,0 kg |
| Articole | Articole textile din fibre sintetice, fibre mixte sau bumbac ușor de întreținut | | |
| Sfat | În cazul articolelor care se șifonează ușor, reduceți viteza de centrifugare. | | |
| Delicate | | 60 °C până la rece | maximum 3,0 kg |
| Articole | Articole delicate din fibre sintetice, fibre mixte și mătase artificială Perdele al căror producător declară că pot fi spălate în mașină. | | |
| Sfat | - Datorită prafului fin care se găsește deseori în perdele, este indicată rularea unui program cu prespălare. - Deselectați centrifugarea pentru articolele care se șifonează ușor. | | |
| Lână  | | 40 °C până la rece | maximum 2,0 kg |
| Articole | Articole textile din lână sau cu amestecuri de lână | | |
| Sfat | În cazul articolelor care se șifonează ușor, respectați viteza de centrifugare. | | |
| Mătase  | | 30 °C până la rece | maximum 1,0 kg |
| Articole | Mătase și toate articolele care se spală la mână, ce nu conțin lână | | |
| Sfat | Spălați dresurile fine și sutienele într-un sac pentru rufe. | | |

Privire de ansamblu asupra programelor

| Cămăși | | 60 °C până la rece | maximum 1,0 kg/2,0 kg |
|--|---|---------------------------|------------------------------|
| Articole | Cămăși și bluze din bumbac și fibre mixte | | |
| Sfat | <ul style="list-style-type: none"> - Pre-tratați gulerele și manșetele, după caz. - Pentru cămăși și bluze din mătase, utilizați programul <i>Mătase</i>. - Dacă se dezactivează extraopțiunea <i>Precălcare</i>, cantitatea maximă de încărcare se majorează la 2,0 kg. | | |
| MobileStart  | | | |
| Selectarea programelor și operarea se realizează prin aplicația Miele. | | | |
| QuickPowerWash | | 60 °C – 40 °C | maximum 4,0 kg |
| Articole | Pentru articole ușor murdare sau obișnuit de murdare, care pot fi spălate și în programul <i>Bumbac</i> | | |
| Sfat | Rufe sunt spălate foarte rapid și eficient, printr-o umezire specială și un ritm de spălare special. | | |
| Culori închise/denim | | 60 °C până la rece | maximum 3,0 kg |
| Articole | Articole negre și de culoare închisă, din bumbac, fibre mixte și denim | | |
| Sfat | <ul style="list-style-type: none"> - Spălați articolele pe dos. - Din articolele din denim „iese” adesea culoare la primele spălări. De aceea, spălați separat articolele de culoare deschisă și închisă. | | |
| ECO 40-60 | | | maximum 9,0 kg |
| Articole | articole din bumbac obișnuit de murdare | | |
| Sfat | <p>Într-un ciclu de spălare pot fi spălate diverse tipuri de rufe din bumbac la temperaturi între 40° și 60 °C.</p> <p>Programul este destinat spălării rufelor din bumbac în cel mai eficient mod din punctul de vedere al consumului energetic și de apă.</p> | | |

Privire de ansamblu asupra programelor

| Notă pentru institutele de testare: | | |
|--|---|-----------------------|
| Programul de testare este conform cu legislația UE privind proiectarea ecologică Nr. 2019/2023 și etichetarea energetică conform Regulamentului Nr. 2019/2014. | | |
| Impermeabilizare | 40 °C | maximum 2,5 kg |
| Articole | Pentru tratarea ulterioară a articolelor din microfibre, îmbrăcămintii de schi sau fețelor de masă din fibre preponderent sintetice, pentru obținerea unui efect de respingere a apei și murdăriei | |
| Sfat | <ul style="list-style-type: none">- Articolele trebuie să fie proaspăt spălate și centrifugate sau uscate înainte de impermeabilizare.- Pentru obținerea unui efect optim, se recomandă o tratare termică ulterioară. Tratarea termică ulterioară se poate face prin uscarea într-un uscător sau prin călcare. | |

Programe pe poziția Alte programe/ a selectorului de programe

| Outdoor | 40 °C până la rece | maximum 2,5 kg |
|---------------------------|---|-----------------------|
| Articole | Textile funcționale, precum jachete și pantaloni de exterior cu membrană cum ar fi Gore-Tex®, SYMPATEX®, WINDSTOPPER® etc. | |
| Sfat | <ul style="list-style-type: none">- Încheiați fermoarele și lipiți benzile cu scai.- Nu utilizați balsam.- Dacă este necesar, articolele de exterior pot fi tratate ulterior în programul <i>Impermeabilizare</i>. Nu se recomandă impermeabilizarea după fiecare ciclu de spălare. | |
| Express 20 | 40 °C până la rece | maximum 3,5 kg |
| Articole | Articole din bumbac care au fost purtate foarte puțin sau care sunt foarte puțin murdare | |
| Sfat | Extraopțiunea <i>Quick</i> este activată automat. | |
| Îmbrăcăminte sport | 60 °C până la rece | maximum 3,0 kg |
| Articole | Îmbrăcăminte pentru sport și fitness, precum tricouri și pantaloni, îmbrăcăminte sport din microfibre și fleece | |
| Sfat | <ul style="list-style-type: none">- Nu utilizați balsam.- Respectați instrucțiunile de întreținere de pe eticheta produsului. | |

Privire de ansamblu asupra programelor

| Automatic plus | | 40 °C până la rece | maximum 6,0 kg |
|------------------------------|---|---------------------------|-----------------------|
| Articole | Rufe sortate pe culori din material textil pentru programele <i>Bumbac</i> și <i>Întreținere ușoară</i> | | |
| Sfat | Pentru orice rufă se obține întotdeauna cea mai bună îngrijire și cel mai bun efect de curățare posibil, prin parametri de spălare ajustați automat (de ex. nivelul apei, ritmul de spălare și profilul de centrifugare). | | |
| Doar clătire/apretare | | maximum 8,0 kg | |
| Articole | <ul style="list-style-type: none"> - Pentru clătirea articolelor spălate manual - Fețe de masă, șervete, îmbrăcăminte de lucru, ce trebuie apretate | | |
| Sfat | <ul style="list-style-type: none"> - În cazul articolelor care se șifonează ușor, respectați viteza de centrifugare. - Articolele care urmează a fi apretate trebuie să fie proaspăt spălate, dar netratate cu balsam de rufe. - Se pot obține rezultate foarte bune de clătire prin activarea opțiunii <i>Apă +</i>, astfel având loc 2 cicluri de clătire. | | |
| Evacuare/centrifugare | | — | |
| Sfat | <ul style="list-style-type: none"> - Evacuare: setați viteza de centrifugare la 0 rpm. - Respectați viteza de centrifugare setată. | | |

Privire de ansamblu asupra programelor

Setări / Îngrijire

Setări

Prin intermediul meniului Setări puteți modifica setările electronice ale mașinii de spălat, pentru ca aceasta să funcționeze conform diverselor cerințe. Pentru mai multe informații, consultați capitolul „Setări“.

Întreținere

Există un program de îngrijire pentru mașina de spălat.

| Curățare mașină | 85 °C | fără rufe |
|--|--|-----------|
| <p>Dacă mașina este utilizată deseori pentru spălări la temperaturi scăzute, este posibil ca în interiorul său să se dezvolte un mediu bacterian.</p> <p>Prin curățarea interiorului mașinii se va preveni emanarea mirosurilor neplăcute, se va reduce numărul bacteriilor și al ciupercilor și se va înlătura pelicula de microorganisme din interior.</p> | | |
| Sfat | <ul style="list-style-type: none">- Pentru rezultate optime, folosiți detergentul special Miele Intense-Clean pentru curățarea cuvelor mașinilor de spălat. Ca alternativă puteți folosi un detergent universal pudră.- Dozarea detergentului special sau a celui universal se face direct în cuvă.- Nu introduceți rufe în cuvă. Curățarea mașinii se realizează cu tamburul gol. | |

Simbolurile etichetelor de îngrijire a rufelor

| Spălare | |
|--|--------------------------------|
| Valoarea menționată în simbolul li-gheanului reprezintă temperatura ma-ximă la care articolul poate fi spălat. | |
| | acțiune mecanică normală |
| | acțiune mecanică redusă |
| | acțiune mecanică foarte redusă |
| | Spălare manuală |
| | nu spălați |

Exemplu de selectare a progra-mului

| Program | Simbolurile etichete-lor de îngrijire a rufe-lor |
|--------------------|--|
| Bumbac | |
| Întreținere ușoară | |
| Delicate | |
| Lână | |
| Mătase | |
| Express 20 | |
| Automatic plus | |

| Uscare | |
|--------|---|
| | temperatură normală |
| | temperatură redusă |
| | nu este adecvat pentru uscarea în uscător |

| Călcare manuală și mecanică | |
|-----------------------------|---|
| | cca. 200 °C |
| | cca. 150 °C |
| | cca. 110 °C Călcarea cu abur poate provoca daune ireversibile. |
| | Călcarea manuală/mecanică es-te interzisă |

| Curățare profesională | |
|-----------------------|---|
| | Curățare cu solvenți chimici. Li-terele indică tipul de agent de curățare recomandat. |
| | |
| | Curățare umedă |
| | Curățare chimică interzisă |

| Înălbire | |
|----------|---|
| | orice înălbitor pe bază de oxigen este permis |
| | puteți folosi doar înălbitori pe bază de oxigen |
| | Înălbire interzisă |

Extraopțiuni

Puteți completa programele de spălare cu ajutorul extraopțiunilor.

Selectare extraopțiuni

Selectarea sau deselectarea extraopțiunilor se realizează prin intermediul butoanelor cu senzor corespunzătoare de pe panoul de comandă. Prin intermediul butonului cu senzor *Extraopțiuni* poate fi selectată 1 extraopțiune suplimentară în conexiune cu afișajul.

| | |
|------------|-------------|
| SingleWash | Pre-ironing |
| Water + | Extras |

- Atingeți butonul cu senzor al extraopțiunii dorite.

Butonul corespunzător va lumina intens. Nu toate extraopțiunile pot fi folosite cu orice program de spălare.

O extraopțiune nepermisă pentru programul de spălare dorit nu luminează slab și nu poate fi activată prin atingere.

SingleWash

Permite spălarea eficientă a unei cantități foarte mici de rufe (< 1 kg) într-un program de spălare normal. Timpul de spălare se scurtează.





țineți cont de următoarele recomandări:

- Folosiți detergent lichid.
- Reduceți cantitatea de detergent la maximum 50% din valoarea indicată pentru $\frac{1}{2}$ încărcătură.

Precălcare

Pentru a reduce șifonarea, rufele sunt netezite la finalul programului. Pentru un rezultat optim reduceți cantitatea de ru-

fe cu 50%. Urmăți indicațiile de pe afișaj. Cu cât introduceți mai puține rufe, cu atât rezultatele vor fi mai bune.

Îmbrăcămintea trebuie să fie adecvată pentru uscarea în uscător   și pentru călcare  .

Apă +

Cantitatea de apă este majorată la ciclurile de spălare și clătire. În programul „Doar clătire/apretare” se efectuează un al doilea ciclu de clătire.

Puteți selecta și alte funcții pentru extraopțiunea *Apă +*, conform descrierii din capitolul „Setări”.

Extraopțiuni care pot fi selectate de la butonul cu senzor Extraopțiuni

Puteți selecta 1 extraopțiune suplimentară prin intermediul butonului cu senzor *Extraopțiuni*.

Selectarea extraopțiunii pe afișaj

- Atingeți butonul cu senzor *Extraopțiuni*.

Pe afișaj apare: fără extraopțiuni.

- Atingeți butoanele cu senzori \vee/\wedge până când extraopțiunea dorită apare pe afișaj.
- Confirmați extraopțiunea cu ajutorul butonului cu senzor *OK*.

Extraopțiunea este marcată cu o \checkmark .

Deselectarea unei extraopțiuni selectate

- Atingeți butonul cu senzor *Extraopțiuni*.

Pe afișaj apare prima extraopțiune selectabilă.

- Atingeți butoanele cu senzori \vee/\wedge până când fără extraopțiuni apare pe afișaj.

- Confirmați fără extraopțiuni cu ajutorul butonului cu senzor OK.

Extraopțiunea selectată anterior a fost deselectată.

Prespălare

Pentru înlăturarea unor cantități mai mari de murdărie, precum praful, nisipul.

Înmuiere

Pentru rufe extrem de murdare, cu pete cu conținut de proteine.

Durata procesului de înmuiere poate fi selectată de la 30 de minute la 6 ore, în trepte de câte 30 de minute, conform descrierii de la capitolul „Setări”.

Setarea implicită din fabricație este de 30 de minute.

Intensiv

Pentru rufe extrem de murdare și rezistente. Rezultatele spălării sunt amplificate printr-o intensificare a mecanicii spălării și folosirea unei cantități mai mari de energie termică.

Extra-silențios





Este redus zgomotul din timpul unui program de spălare. Folosiți această opțiune dacă doriți să spălați în perioadele de odihnă. Viteza centrifugării finale este setată automat pe  (Oprire după clătire). Durata programului se prelungeste.

Extra-blând



Se reduc mișcărilor cuvei și timpul de spălare. Astfel, articolele textile ușor murdare pot fi spălate mai blând.

AllergoWash

Pentru exigențe sporite de igienă cu privire la rufe. Printr-un consum mai mare de energie sunt prelungiți timpii de menținere a temperaturii și printr-un

































consum mai mare de apă este sporit efectul de clătire. Îmbrăcămintea trebuie să fie adecvată pentru uscarea în uscător   și pentru călcare  .

Următoarele extraopțiuni pot fi selectate pentru programe



| | SingleWash | Precălcare | Apă + | Prespălare | Înmuiere | Intensiv | Extra-silențios | Extra-blând | AllergoWash |
|--|------------|------------|-------|------------|----------|----------|-----------------|-------------|-------------|
| Bumbac | ● | ● | ● | ● | ● | ● | ● | ● | ● |
| Întreținere ușoară | ● | ● | ● | ● | ● | ● | ● | ● | ● |
| Delicate | ● | ● | ● | ● | ● | – | ● | ● | ● |
| Lână  | ● | – | – | – | – | – | ● | – | – |
| Mătase  | ● | – | – | – | – | – | ● | – | – |
| Cămăși | ● | ✓ | ● | ● | ● | – | ● | ● | ● |
| QuickPower Wash | ● | ● | – | – | – | – | – | – | – |
| Culori închise/denim | ● | ● | ● | ● | ● | – | ● | ● | ● |
| ECO 40-60 | – | – | – | – | – | – | – | – | – |
| Impermeabilizare | – | – | – | – | – | – | – | – | – |
| Outdoor | – | – | ● | ● | ● | – | ● | ● | – |
| Express 20 | – | ● | – | – | – | – | – | – | – |
| Îmbrăcămintea sport | ● | – | ● | ● | ● | – | ● | ● | ● |
| Automatic plus | ● | ● | ● | ● | ● | – | ● | ● | ● |
| Doar clătire/apretare | – | – | ● | – | – | – | ● | – | – |

- = se poate selecta
- ✓ = Pornit automat
- = nu se poate selecta

Etapele de program

| | Spălare principală | | Clătire | | Centrifugare |
|--|--|--------------|--|----------------------|--------------|
| | Nivel apă | Ritm spălare | Nivel apă | Clătiri | |
| Bumbac |  | (A) |  | 2-5 ^{1,2,3} | ✓ |
| Întreținere ușoară |  | (B) |  | 2-4 ^{2,3} | ✓ |
| Delicate |  | (C) |  | 2-4 ^{2,3} | ✓ |
| Lână  |  | (E) |  | 2 | ✓ |
| Mătase  |  | (E) |  | 2 | ✓ |
| Cămăși |  | (C) |  | 3-4 ³ | ✓ |
| QuickPowerWash |  | (A) |  | 2 | ✓ |
| Culori închise/denim |  | (B) |  | 3-5 ^{2,3} | ✓ |
| ECO 40-60 |  | (A) |  | 2-3 ² | ✓ |
| Impermeabilizare | – | (B) |  | 1 | ✓ |
| Outdoor |  | (C) |  | 3-4 ³ | ✓ |
| Express 20 |  | (A) |  | 1 | ✓ |
| Îmbrăcăminte sport |  | (C) |  | 2-3 ³ | ✓ |
| Automatic plus |  | (A)(B) |  | 2-4 ^{2,3} | ✓ |
| Doar clătire/apretare |  | (B) |  | 0-1 ⁵ | ✓ |
| Evacuare/centrifugare | – | – | – | – | ✓ |
| Curățare mașină |  | (A) |  | 3 | ✓ |

Legenda se află pe pagina următoare.

-  = nivel redus de apă
 = nivel mediu de apă
 = nivel ridicat de apă
(A) = ritm intens
(B) = ritm normal
(C) = ritm pentru articole delicate
(E) = ritm pentru spălare manuală
✓ = se efectuează
– = nu se efectuează

Această mașină are control electronic complet cu mod automat de recunoaștere a cantității de rufe. Mașina stabilește în mod automat cantitatea corectă de apă necesară pentru program, în funcție de cantitatea de rufe și rata lor de absorbție.



Etapele de program prezentate în tabel se referă întotdeauna la programul de bază cu încărcare maximă.

Afișajul mașinii dumneavoastră indică etapa la care se află programul de spălare.

Funcții speciale ale etapelor de program

Antișifonare:

La sfârșitul programului, tamburul continuă să se rotească timp de maxim 30 de minute, pentru a preveni șifonarea rufelor.

Excepție: În programele *Lână*  și *Mătase*  nu are loc ciclul antișifonare.

Mașina de spălat poate fi deschisă oricând.

¹ Începând de la o temperatură selectată de 60 °C și mai mare, se efectuează 2 cicluri de clătire. La o temperatură selectată de sub 60 °C se efectuează 3 cicluri de clătire.

² Se efectuează o clătire suplimentară dacă:

- este prea multă spumă în cuvă
- viteza centrifugării finale este mai mică de 700 rpm

³ Se efectuează o clătire suplimentară dacă:

- Este selectată extraopțiunea *Apă +*, în cazul în care la *Setări* a fost activată opțiunea Apă suplimentară sau ApăSupl+ClătSupl.

⁵ Se efectuează o clătire suplimentară dacă:

- se selectează extraopțiunea *Apă +*.

Etapele de program

PowerWash

Procesul de spălare PowerWash dezvoltat de Miele se folosește în următoarele programe de spălare:

- Bumbac (în cazul cantităților mici și medii de rufe)
- Întreținere ușoară
- Cămăși
- Automatic plus
- Delicate
- *ECO 40-60* (în cazul cantităților mici și medii de rufe)

Mod de funcționare

În procesele de spălare obișnuite se spală cu mai multă apă decât pot absorbi rufe. Cantitatea totală de apă trebuie încălzită.

În procesul de spălare PowerWash se spală cu doar puțin mai multă apă decât pot absorbi rufe. Apa care nu este absorbită de rufe încălzește cuva și rufe și este stropită din când în când în rufe. Astfel este redus consumul de energie.

Activare

Procesul de spălare PowerWash se activează **automat** în programele specificate mai sus.

În condițiile menționate mai jos, procesul de spălare PowerWash nu se desfășoară:

- viteza de centrifugare este mai mică de 600 rpm
- funcția CapDosing este selectată pentru spălarea principală (△, △)
- temperatura de spălare depășește 60 °C
- sunt selectate extraopțiuni precum *Prespălare* sau *Apă +*
- în programul *Bumbac* există o cantitate de încărcare mai mare

Particularități

- Etapa de umezire

La începutul programului de spălare mașina de spălat centrifughează de câteva ori. În timpul centrifugării, apa stoarsă din rufe este stropită înapoi în rufe, pentru a obține o umezire optimă a acestora.

La finalul etapei de umezire este setat nivelul optim de apă. Dacă este necesar, mașina de spălat evacuează o parte din apă și se alimentează cu ceva apă proaspătă.

- Zgomote în etapa de încălzire

La încălzirea rufelor și a cuvei pot apărea zgomote neobișnuite (bolborosit).

Modificare program (blocaj de siguranță pentru copii)

Modificarea programului, a temperaturii, a vitezei de centrifugare sau a extraopțiunilor selectate nu este posibilă după pornire. Astfel este prevenită o acțiune nedorită, de exemplu acțiunile copiilor.

Dacă mașina de spălat este oprită în timpul funcționării programului, funcția de așteptare nu oprește complet mașina de spălat după 15 minute. Este posibil să mai rămână apă în tambur, astfel funcțiile de siguranță sunt încă active.

Întreruperea unui program

- Rotiți selectorul de programe în poziția .

Mașina este oprită.

- Pentru a continua: roți selectorul de programe în poziția programului început.



- Atingeți butonul cu sensor .

Pe afișaj apare:



- Confirmați cu ajutorul butonului cu sensor *OK*.

Sfat: Dacă pe afișaj apare **i** Nu puteți schimba, selectorul de programe se află în poziția greșită.

Oprirea unui program

Puteți anula oricând un program de spălare după ce acesta a pornit.

- Rotiți selectorul de programe în poziția .
- Rotiți selectorul de programe la programul *Bumbac*.

Pe afișaj apare:



- Atingeți butonul cu sensor *OK*.

Mașina de spălat evacuează soluția de apă cu detergent. Pe afișaj apare:



- Așteptați până când simbolul  dispăre de pe afișaj și ușa se deblochează.
- Deschideți ușa.
- Scoateți rufe.

Detergent

Detergentul potrivit

La această mașină de spălat puteți folosi orice detergent fabricat pentru mașini de spălat automate pentru uz casnic. Instrucțiunile de utilizare și dozare sunt trecute pe ambalajul detergentului.

Sfaturi de dozare

La dozarea detergentului trebuie să aveți în vedere gradul de murdărire a rufelor și cantitatea de rufe încărcate. În cazul unei cantități mai mici de rufe, reduceți cantitatea de detergent (aprox. $\frac{1}{3}$ mai puțin detergent în cazul unei încărcări pe jumătate).

La prea puțin detergent:

- rufe nu sunt spălate suficient de bine, iar în timp devin gri și aspre la atingere;
- este favorizată formarea de detergent în mașina de spălat;
- nu este îndepărtată complet grăsimea de pe rufe;
- se formează depuneri de calcar pe elementii de încălzire.

La prea mult detergent:

- rezultate slabe de spălare, clătire și centrifugare;
- consum mai ridicat de apă, deoarece se va rula automat un ciclu suplimentar de clătire;
- o povară pentru mediul înconjurător.

Dozarea va depinde de următoarele:

- gradul de murdărire al rufelor
- cantitatea de rufe
- duritatea apei
Dacă nu cunoașteți nivelul de duritate al apei din zona dumneavoastră, contactați furnizorul de apă.

Agenți de dedurizare a apei

Pentru nivelele de duritate II și III puteți folosi un agent de dedurizare a apei pentru a reduce consumul de detergent. Administrați conform dozajului indicat pe ambalaj. Adăugați mai întâi detergent, apoi agentul de dedurizare a apei. Folosiți o cantitate de detergent potrivită pentru apă cu duritate redusă (I).

Duritatea apei

| Nivel de duritate a apei | Duritate totală în mmol | Duritate conform scalei germane °d |
|--------------------------|-------------------------|------------------------------------|
| complet dedurizată (I) | 0 – 1,5 | 0 – 8,4 |
| duritate medie (II) | 1,5 – 2,5 | 8,4 – 14 |
| dură (III) | peste 2,5 | peste 14 |

Recipiente de dozare

Pentru dozarea detergentului, folosiți recipientele de dozare furnizate de producătorul detergentului (bile de dozare), în special când administrați detergent lichid.

Rezerve

Atunci când achiziționați detergent, optați pentru rezerve în măsura în care este posibil, pentru a reduce cantitatea de deșeuri rezultate.

Agenți de tratare a rufelor după spălare

Balsamul

conferă hainelor o textură catifelată la atingere și previne descărcările electrostatice la uscarea în uscătorul cu tambur.

Agenții de menținere a formei

sunt substanțe sintetice, care contribuie la menținerea formei rufelor.

Apretul

întărește rufele și le conferă fermitate.

Agenți de îndepărtare a petelor de vopsea textilă/coloranți



Pagube cauzate de decoloranți.

Agenții de îndepărtare a petelor cauzează coroziune în mașina de spălat.

Nu folosiți decoloranți în mașina de spălat rufe.





Vopsirea cu coloranți în mașina de spălat este permisă doar în scopuri casnice. Dacă este folosit constant, colorantul atacă oțelul inox al mașinii. Respectați cu strictețe instrucțiunile producătorului coloranților.

La folosirea coloranților selectați obligatoriu extraopțiunea *Apă +*.

Detergent

Recomandări privind detergenții (în conformitate cu Regulamentul UE 2019/2023 de stabilire a cerințelor în materie de proiectare ecologică)

Recomandările se aplică la întregul interval de temperatură al programelor de spălare.

| | UltraWhite | UltraColor |  Capsule Miele |  Capsule Miele |  Capsule Miele | Detergent universal | Detergent pentru rufe colorate | Detergent pentru rufe delicatese și lână | Detergent special |
|--|------------|------------|---|---|---|---------------------|--------------------------------|--|-------------------|
| Bumbac | ✓ | ✓ | | ✓ | ✓ | ✓ | ✓ | | |
| Întreținere ușoară | | ✓ | | ✓ | ✓ | | ✓ | | |
| Delicate | | | ✓ | ✓ | | | | ✓ | |
| Îmbrăcăminte sport | | ✓ | ✓ | | | | | ✓ | ✓ |
| Mătase  | | | ✓ | | | | | ✓ | ✓ |
| Cămăși | ✓ | ✓ | | ✓ | ✓ | ✓ | ✓ | | |
| QuickPowerWash | ✓ | ✓ | | | | ✓ | ✓ | | |
| Culori închise/denim | | ✓ | ✓ | ✓ | | | ✓ ¹ | | ✓ |
| ECO 40-60 | ✓ | ✓ | | ✓ | ✓ | ✓ | ✓ | | |
| Impermeabilizare | | | | ✓ | | | | | |
| Outdoor | | | ✓ | | | | | ✓ | ✓ |
| Express 20 | | ✓ | | ✓ | | | ✓ ¹ | | |
| Automatic plus | | ✓ | | ✓ | ✓ | | ✓ | | |
| Doar clătire/apretare | | | | ✓/– | | | | | |
| Curățare mașină | ✓ | | | | | ✓ ² | | | ✓ |

✓ Recomandare

¹ Detergent lichid

² Detergent pudră

 Detergent special (de ex. WoolCare)

 Agent de îngrijire a materialelor textile (de ex. balsam)

 Aditiv (de ex. Booster)

Curățarea carcasei exterioare și a panoului frontal

⚠ Pericol de electrocutare de la tensiunea de rețea.

Atunci când mașina este oprită, există tensiune de rețea

Înainte de curățare și întreținere, scoateți ștecărul din priză.

⚠ Pagube ca urmare a infiltrării apei.

Ca urmare a presiunii unui jet de apă, aceasta poate pătrunde în mașină, deteriorând componentele.

Nu stropiți mașina cu jet de apă.

- Curățați carcasa și panoul frontal al mașinii cu un agent de curățare neabraziv și neagresiv, ori cu soluție de apă și detergent lichid de vase și ștergeți apoi cu o lavetă moale.
- Tamburul poate fi curățat folosind un agent de curățare special pentru suprafețe din inox.

⚠ Pagube ca urmare a agenților de curățare.

Agenții de curățare care conțin solvenți, agenții de curățare abrazivi, agenții de curățare pentru sticlă sau universali pot deteriora suprafețele de plastic și alte componente.

Nu utilizați astfel de produse.

Curățarea sertarului de administrare a detergentului

Spălarea la temperaturi reduse și folosirea detergentilor lichizi favorizează formarea germenilor în sertarul de administrare a detergentului.

- Din motive de igienă curățați regulat întregul sertar de administrare a detergentului.

Scoaterea sertarului de administrare a detergentului

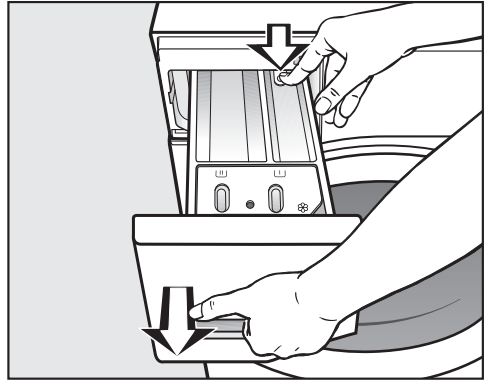

- Trageți în afară sertarul de administrare a detergentului, până când simțiți că opune rezistență, apoi apăsați clema de prindere și în același timp scoateți sertarul din mașină.
- Curățați sertarul de administrare a detergentului cu apă caldă.

Curățare și întreținere

Curățarea sifonului și a canalului din compartimentul

Apretul lichid provoacă lipirea. Sifonul din compartimentul  nu mai funcționează, iar compartimentul poate să se reverse.

Dacă folosiți frecvent apretul lichid, curățați temeinic sifonul.

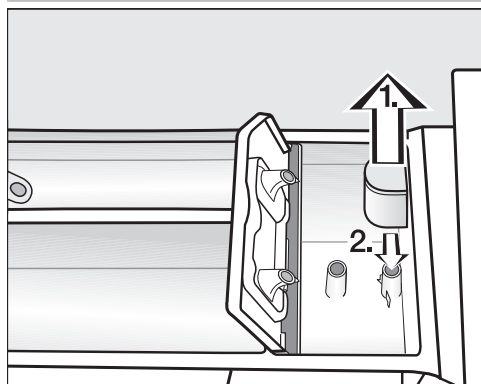

1. Scoateți sifonul din compartimentul  și curățați-l sub jet de apă caldă. Curățați și tubul sifonului în același mod.
2. Puneți la loc sifonul.



- Curățați canalul prin care trece balsamul cu apă caldă și cu o perie.

Curățarea carcasei sertarului de administrare a detergentului

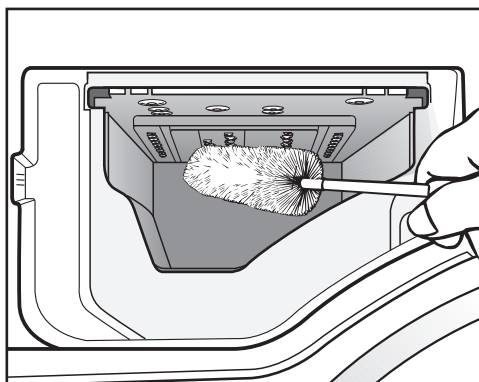

- În timp, în duzele sertarului pentru detergent se pot acumula resturi de detergent și depuneri de calcar, așadar, înainte să repuneți sertarul, folosiți o perie de sticle pentru a le îndepărta.
- Introduceți la loc sertarul de administrare a detergentului.

Sfat: Pentru o uscare mai bună, lăsați sertarul dozatorului de detergent ușor deschis.

Info igienizare (Curățarea tamburului)

La spălarea cu temperaturi scăzute și/ sau detergent lichid există riscul formării de germeni și mirosuri în mașina de spălat. Curățați mașina cu programul *Curățare mașină*. Țineți cont de mesajul de pe afișaj:

Info Igienizare: rulați un program la minim 75 °C sau programul „Curățare mașină”

Curățarea filtrului din alimenta- rea cu apă

Mașina de spălat are 2 filtre pentru a proteja supapa de admisie a apei. Verificați aceste filtre aproximativ o dată la 6 luni. În cazul întreruperilor mai frecvente ale alimentării cu apă, filtrul trebuie verificat mai des.

Curățarea filtrului furtunului de admisie

- Închideți robinetul de apă.
- Deșurubați racordul filetat dintre capătul liber al furtunului de admisie și robinet.

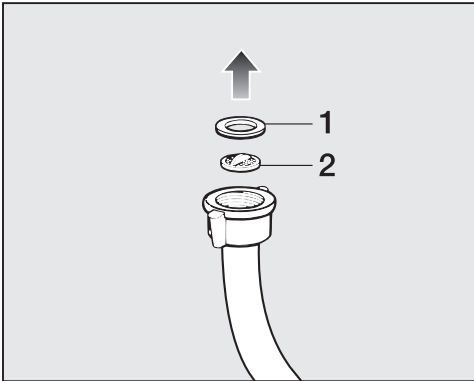

- Scoateți garnitura de cauciuc **1** de pe filtru.
- Cu un patent sau cu un clește ascuțit, prindeți filtrul de plastic **2** și scoateți-l.

- Curățați filtrul.
- Reasamblarea se face în ordine inversă.

Curățarea filtrului din ștuțul de intrare al supapei de admisie a apei

- Deșurubați cu grijă, cu un clește, piulița din plastic cu nervuri de la ștuțul de intrare.

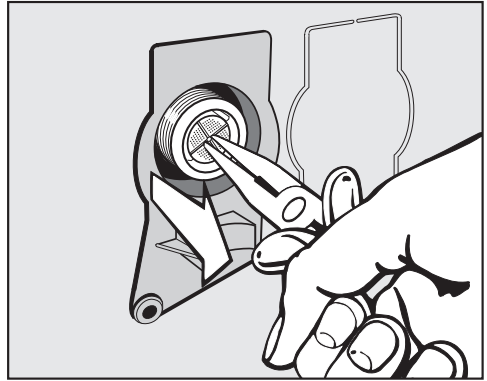

- Scoateți filtrul cu un clește ascuțit.
- Curățați filtrul.
- Reasamblarea se face în ordine inversă.

După curățare trebuie să reinstalați filtrele.

- Înșurubați bine racordul filetat pe robinet.
- Deschideți robinetul.

Asigurați-vă că nu se scurge apă din racordul filetat.
Strângeți racordul filetat.



Ghid de rezolvare a problemelor

Cu ajutorul ghidului de mai jos veți putea remedia majoritatea problemelor și defecțiunilor care pot interveni în timpul utilizării obișnuite a aparatului. Astfel veți putea economisi timp și bani, deoarece nu va mai fi nevoie să contactați Serviciul Clienți. Puteți găsi informații despre depanare la www.miele.ro/service.









Tabelele de mai jos vă vor ajuta să găsiți și să înlăturați cauza unei defecțiuni sau a unei probleme.

Unele mesaje de pe afișaj sunt formate din mai multe rânduri și pot fi citite integral prin atingerea butoanelor cu senzori \vee sau \wedge .

Programul de spălare nu pornește

| Problemă | Cauză posibilă și remediere |
|--|--|
| Panoul de comandă rămâne stins. | Mașina nu este alimentată cu tensiune. ■ Verificați dacă ștecărul este introdus în priză. ■ Verificați dacă siguranța este în ordine. |
| | Pentru a economisi energie electrică, mașina s-a oprit automat. ■ Reporniți mașina prin rotirea selectorului de programe. |
| Pe afișaj vi se cere să introduceți un cod PIN. | S-a activat accesul prin cod PIN. ■ Introduceți codul și confirmați-l. Dezactivați accesul prin cod dacă nu doriți ca mesajul să reapară pe afișaj la următoarele porniri ale mașinii. |
| Pe afișaj apare:  Serviciul Clienți  Blocare ușă. Eroare F34 | Ușa nu este închisă corect. Încuietoarea ușii nu se cuplează. ■ Închideți din nou ușa. ■ Porniți din nou programul. Dacă mesajul de eroare apare din nou, contactați Serviciul Clienți. |

Mesaj de eroare după întreruperea programului

| Problemă | Cauză posibilă și remediere |
|--|---|
|  Evacuare apă. Vezi  | <p>Scurgerea este blocată sau restricționată. Furtunul de scurgere a fost fixat prea sus.</p> <ul style="list-style-type: none"> ■ Curățați filtrul de evacuare și pompa de evacuare. ■ Înălțimea maximă de pompare este de 1 m. |
|  Alimentare apă. Vezi  | <p>Alimentarea cu apă este blocată sau restricționată.</p> <ul style="list-style-type: none"> ■ Verificați dacă robinetul este deschis suficient. ■ Verificați dacă furtunul de alimentare este răsucit. ■ Verificați dacă presiunea apei este prea scăzută. |
| | <p>Filtrul alimentării cu apă este înfundat.</p> <ul style="list-style-type: none"> ■ Curățați filtrul. |
| | <p>Pompa de evacuare este pornită pentru 2 minute. Apoi ușa mașinii este eliberată. Așteptați să se încheie procesul de pompare înainte de a opri mașina.</p> |
|  Waterproof. Închideți  Serv. Clienți  | <p>Sistemul anti-inundație a intrat în funcțiune.</p> <ul style="list-style-type: none"> ■ Închideți robinetul de apă. ■ Contactați Serviciul Clienți. |
|  Serviciul Clienți  Eroare F | <p>S-a produs o defecțiune.</p> <ul style="list-style-type: none"> ■ Deconectați mașina de la rețeaua electrică. Scoateți ștecărul din priză sau decuplați siguranța instalației electrice din locuință. ■ Așteptați minimum 2 minute înainte de a reconecta mașina de spălat la rețeaua electrică. ■ Reporniți mașina de spălat. ■ Porniți din nou programul. Dacă mesajul de eroare apare din nou, contactați Serviciul Clienți. |

Pentru a dezactiva mesajul de eroare: Rotiți selectorul de programe în poziția  și opriți mașina de spălat.

Ghid de rezolvare a problemelor

Mesaj de eroare după terminarea programului

| Problemă | Cauză posibilă și remediere |
|--|---|
| i Verificați dozajul | În timpul spălării s-a format foarte multă spumă. ■ La următorul ciclu de spălare dozați mai puțin detergent. Respectați instrucțiunile de dozaj de pe ambalajul detergentului. |
| i Info Igienizare: rulați un program la minim 75 °C sau programul „Curățare mașină” | La spălare nu ați rulat de mult timp un program de spălare la peste 60 °C. ■ Rotiți selectorul de programe pe <i>Alte programe</i> /  ■ Atingeți butoanele cu senzori $\wedge \vee$ până când pe afișaj apare Întreținere. ■ Atingeți butonul cu senzor <i>OK</i> . Pe afișaj vor apărea următoarele: Curățare mașină ■ Atingeți butonul cu senzor <i>OK</i> . ■ Porniți programul Curățare mașină cu detergentul special Miele sau cu un detergent pudră universal. Mașina de spălat este curățată și se previne formarea de germeni și mirosuri. |
| i Aduceți la nivel mașina de spălat | Extraopțiunea <i>Precălcare</i> de la finalul programului nu a putut fi efectuată în mod corespunzător. ■ Verificați dacă mașina de spălat este echilibrată pe verticală (consultați capitolul „Instalare”, secțiunea „Aliniere”). ■ Verificați dacă nu a fost depășită înălțimea maximă de pompare de 1 m. Dacă mesajul de eroare apare din nou, contactați Serviciul Clienți. Mașina de spălat poate fi folosită în continuare fără extraopțiunea <i>Precălcare</i> . |

Mesajele se afișează la finalul programului și la pornirea mașinii și trebuie confirmate cu butonul cu senzor *OK*.

Mesaj de eroare după terminarea programului

| Problemă | Cauză posibilă și remediere |
|-----------------------------|--|
| i Verif. filtru+duză | Pompele sunt murdare. <ul style="list-style-type: none"> ■ Pentru curățarea pompelor consultați capitolul „Ghid de rezolvare a problemelor”, secțiunea „Deschiderea ușii în cazul înfundării scurgerii și/sau al unei întreruperi de tensiune”. ■ După curățare porniți din nou un program de spălare. |
| | Duza din partea de sus a inelului de umplere este înfundată cu scame. <ul style="list-style-type: none"> ■ Îndepărtați scamele cu degetele. Nu folosiți instrumente cu muchii ascuțite. ■ După curățare porniți din nou un program de spălare. |
| | Dacă mesajul de eroare apare din nou, contactați Serviciul Clienți. Mașina poate fi folosită în continuare, cu funcții limitate. |

Mesajele se afișează la finalul programului și la pornirea mașinii și trebuie confirmate cu butonul cu senzor *OK*.

Probleme generale cu mașina de spălat

| Problemă | Cauză posibilă și remediere |
|--|---|
| Mașina de spălat miroase. | Nu au fost respectate măsurile de igienă. La spălare nu ați rulat de mult timp un program de spălare la peste 60 °C. <ul style="list-style-type: none"> ■ Porniți programul <i>Curățare mașină</i> cu detergentul special Miele sau cu un detergent pudră universal. Mașina de spălat este curățată și se previne formarea de germeni și mirosuri. |
| | Ușa și sertarul de administrare a detergentului au fost închise după spălare. <ul style="list-style-type: none"> ■ Lăsați ușa și sertarul de administrare a detergentului ușor deschise pentru a le permite să se usuce. |
| Mașina se clatină în timpul ciclului de centrifugare. | Picioarele mașinii nu sunt reglate și fixate. <ul style="list-style-type: none"> ■ Aduceți mașina la nivel, stabiliți-o și fixați-i picioarele. |



Ghid de rezolvare a problemelor

| Problemă | Cauză posibilă și remediere |
|---|--|
| Rufele nu au fost stoarse corespunzător și sunt încă ude. | La centrifugarea finală mașina a constatat un dezechilibru semnificativ și în consecință a redus automat viteza de centrifugare. <ul style="list-style-type: none"> ■ Încărcați întotdeauna în mașină atât articole mici, cât și mari, pentru o mai bună distribuire a greutateii. |
| Pompa emite zgomote neobișnuite. | Aceasta nu este o defecțiune! Aceste zgomote se aud la sfârșitul etapei de evacuare, ca parte normală a funcționării. |
| Afișajul este într-o limbă necunoscută. | S-a selectat o altă limbă din meniul „Setări, Limbă”. <ul style="list-style-type: none"> ■ Setați limba dorită. Simbolul stegulețului vă va ghida prin opțiuni. |

Probleme generale cu mașina de spălat

| Problemă | Cauză posibilă și remediere |
|---|--|
| Cantități mari de detergent rămân în sertarul de administrare a detergentului. | Presiunea apei este prea scăzută. <ul style="list-style-type: none"> ■ Curățați filtrul din alimentarea cu apă. ■ Eventual selectați extraopțiunea <i>Apă +</i>. |
| | Detergentul pudră folosit împreună cu agenți de dedurizare a apei tinde să devină lipicios. <ul style="list-style-type: none"> ■ Curățați sertarul pentru detergent, iar pe viitor adăugați mai întâi detergent pudră în sertar, iar apoi agentul de dedurizare. |
| Balsamul nu este administrat în totalitate sau rămâne prea multă apă în compartimentul ☼. | Tubul sifonului nu este poziționat corect sau este înfundat. <ul style="list-style-type: none"> ■ Curățați sifonul și citiți capitolul „Curățare și întreținere”, secțiunea „Curățarea sertarului de administrare a detergentului”. |
| La finalul programului încă se mai află lichid în capsulă. | Tubul de evacuare din sertarul de administrare a detergentului în care se înfige capsula este înfundat. <ul style="list-style-type: none"> ■ Curățați acest tub. |
| | Aceasta nu este o defecțiune! Din motive tehnice, în capsulă rămâne o cantitate mică de apă. |

Ghid de rezolvare a problemelor



| Problemă | Cauză posibilă și remediere |
|--|---|
| În compartimentul pentru balsam de rufe, pe lângă capsulă există și apă. | Butonul cu senzor  nu a fost activat. <ul style="list-style-type: none"> ■ Activați butonul cu senzor  la următoarea folosire a unei capsule. |
| | După ultimul ciclu de spălare, capsula goală nu a fost înlăturată. <ul style="list-style-type: none"> ■ Scoateți și aruncați capsula după fiecare ciclu de spălare. |
| | Tubul de evacuare din sertarul de administrare a detergentului în care se înfige capsula este înfundat. <ul style="list-style-type: none"> ■ Curățați acest tub. |

Un rezultat de spălare nesatisfăcător

| Problemă | Cauză posibilă și remediere |
|--|---|
| Detergentul lichid nu are efectul dorit | De obicei, detergentii lichizi nu conțin înălbitori. Aceștia nu au întotdeauna capacitatea de a înlătura petele de fructe, cafea și ceai. <ul style="list-style-type: none"> ■ Utilizați detergenți pudră ce conțin înălbitori. ■ Folosiți o capsulă corespunzătoare sau adăugați agent pentru pete în compartimentul . ■ Nu introduceți niciodată detergent lichid și agent pentru pete împreună în sertarul de administrare a detergentului. |
| Particule gri, unuroase, rămân pe rufele spălate. | Nu s-a folosit suficient detergent pentru dizolvarea particulelor de grăsime. Rufele au fost foarte murdare de grăsime (ulei, unguente). <ul style="list-style-type: none"> ■ Folosiți mai mult detergent pudră sau folosiți detergent lichid. ■ Înainte de următoarea spălare, rulați programul <i>Curățare mașină</i> folosind detergentul Miele special pentru curățarea mașinilor de spălat sau un detergent universal pudră. |
| După spălare, pe materialele textile de culoare închisă rămân urme albe ca de detergent pudră. | Detergentul conține compuși de dedurizare a apei (zeoliți), insolubili în apă. Aceștia s-au depus pe rufe. <ul style="list-style-type: none"> ■ Încercați să înlăturați aceste urme cu o perie după ce rufele s-au uscat. ■ Data viitoare spălați materialele textile de culoare închisă cu un detergent fără conținut de zeoliți. Detergenții lichizi de obicei nu conțin zeoliți. ■ Spălați articolele cu programul <i>Culori închise/denim</i>. |

Ghid de rezolvare a problemelor

Ușa nu se deschide

| Problemă | Cauză posibilă și remediere |
|--|--|
| Nu puteți deschide ușa cuvei în timpul ciclului de spălare. | În timpul ciclului de spălare tamburul este blocat. ■ Urmăți indicațiile de la capitolul „6. Pornirea programului”, secțiunea „Adăugarea/scoaterea rufelor”. |
| După o întrerupere a programului pe afișaj apare mesajul: RăcireConfort | Pentru a vă proteja de opărire, ușa nu se deschide în cazul în care temperatura apei depășește 55 °C. ■ Așteptați până când scade temperatura din tambur și dispăre mesajul de pe afișaj. |
| Pe afișaj apare:  Serviciul Clienți  De-blocare ușă Eroare F35 | Sistemul de închidere a ușii este blocat. ■ Contactați Serviciul Clienți. |

Deschiderea ușii în cazul înfundării scurgerii și/sau al unei întreruperi de tensiune

- Opreți mașina de spălat.

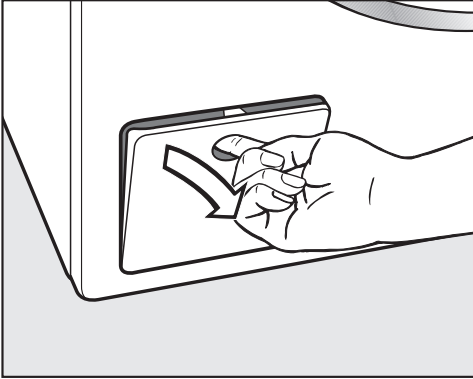

- Deschideți clapeta pompei de scurgere.

Scurgere înfundată

Dacă scurgerea este înfundată, în mașină poate rămâne o mare cantitate de apă.

 Pericol de arsuri cu apa fierbinte. Dacă în prealabil ați spălat la temperaturi ridicate, apa evacuată este fierbinte. Aveți grijă să evacuați cu atenție apa.

Procedura de evacuare a apei

Nu scoateți complet filtrele de evacuare.

- Așezați un recipient adecvat sub clapetă, de ex. o tavă universală.

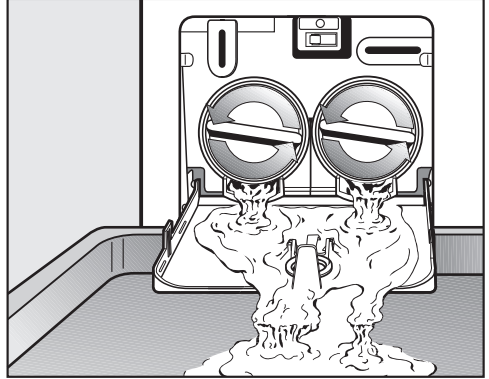

- Deșurubați ușor filtrele de evacuare, până când se scurge apa.
- Înșurubați la loc filtrele de evacuare, pentru a întrerupe evacuarea apei.

Când nu se mai scurge apă din mașină:

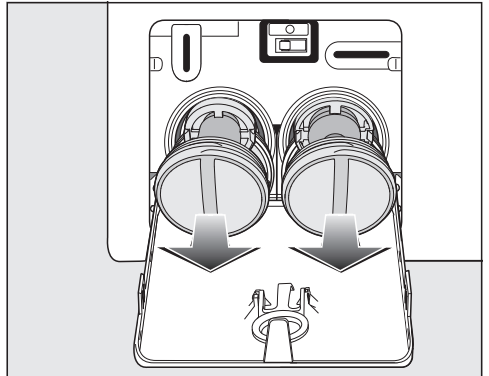

- Scoateți complet filtrele de evacuare.

Ghid de rezolvare a problemelor

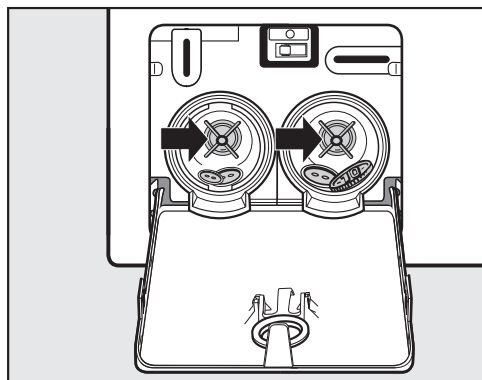

- Curățați temeinic filtrele de evacuare.
- Rotiți rotoarele pompei cu mâna pentru a vă asigura că se rotesc liber, înlăturați eventualele obiecte străine (nasturi, monede, etc.) și curățați spațiul interior.

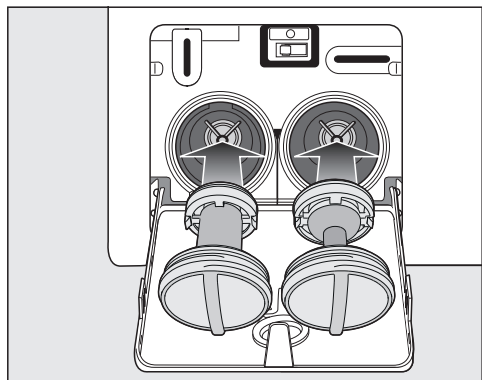

- Repuneți filtrele la locul lor (dreapta și stânga) și înșurubați-le ferm.
- Închideți clapeta pompei de scurgere.

⚠ Daune provocate de apa care se scurge

Dacă filtrele de evacuare nu sunt așezate la loc și înșurubate bine, se va scurge apă din mașină.

Repuneți filtrele în locaș și înșurubați-le ferm.

Închideți clapeta către pompa de scurgere.

Deschiderea ușii

⚠ Pericol de rănire la tamburul în mișcare.

Este foarte periculos să introduceți mâna într-un tambur care se rotește.

Asigurați-vă întotdeauna că tamburul s-a oprit, înainte de a introduce mâna în mașină pentru a scoate rufe.

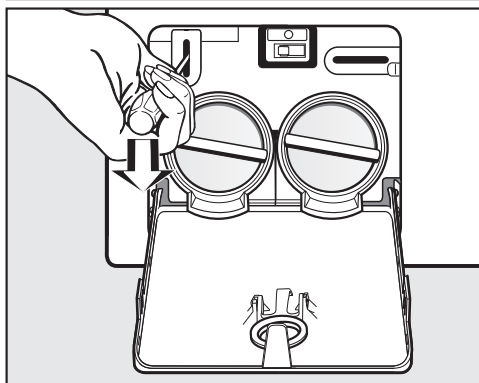

- Deblocați ușa cu ajutorul unei șurubelnițe.
- Deschideți ușa.

La www.miele.ro/service veți găsi informații despre cum să remediați singur defecțiunile și despre piesele de schimb Miele.

Contact în caz de defecțiuni

În cazul oricăror defecțiuni pe care nu le puteți remedia dumneavoastră, vă rugăm să contactați reprezentanța Miele sau Serviciul Clienți Miele.

Puteți să faceți o programare pentru Serviciul Clienți Miele online, la www.miele.ro/service.

Datele de contact ale Serviciului Clienți Miele sunt trecute la finalul acestor documente.

Serviciul Clienți are nevoie să știe denumirea modelului și numărul de fabricație (Fabr./SN/Nr.). Ambele informații pot fi găsite pe eticheta cu date tehnice.

Eticheta cu date tehnice este vizibilă la deschiderea ușii, deasupra hubloului.

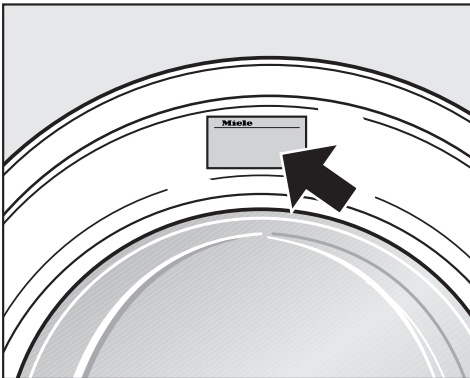

Accesorii opționale

Puteți achiziționa accesorii opționale pentru această mașină de spălat de la reprezentanța sau Serviciul de asistență tehnică Miele.

Baza de date EPREL

De la 1 martie 2021, informațiile privind etichetarea consumului de energie și cerințele de proiectare ecologică pot fi găsite în baza de date a produselor europene (EPREL). Prin următorul link <https://eprel.ec.europa.eu/> puteți accesa baza de date a produselor. Aici vi se solicită să introduceți indicatorul modelului.

Indicatorul modelului poate fi găsit pe eticheta cu date tehnice.

Miele Made in xxx

Mod.: XXXxxx

M-Nr.: xxxxxxxx Type: XXxx-X

Nr.:/ xxxxxxxx

Miele Service
www.miele.com/service

Garanție

Perioada de garanție a aparatului este de 2 ani.

Mai multe informații puteți găsi în Condițiile de garanție livrate împreună cu produsul.

Instalare

Vedere frontală

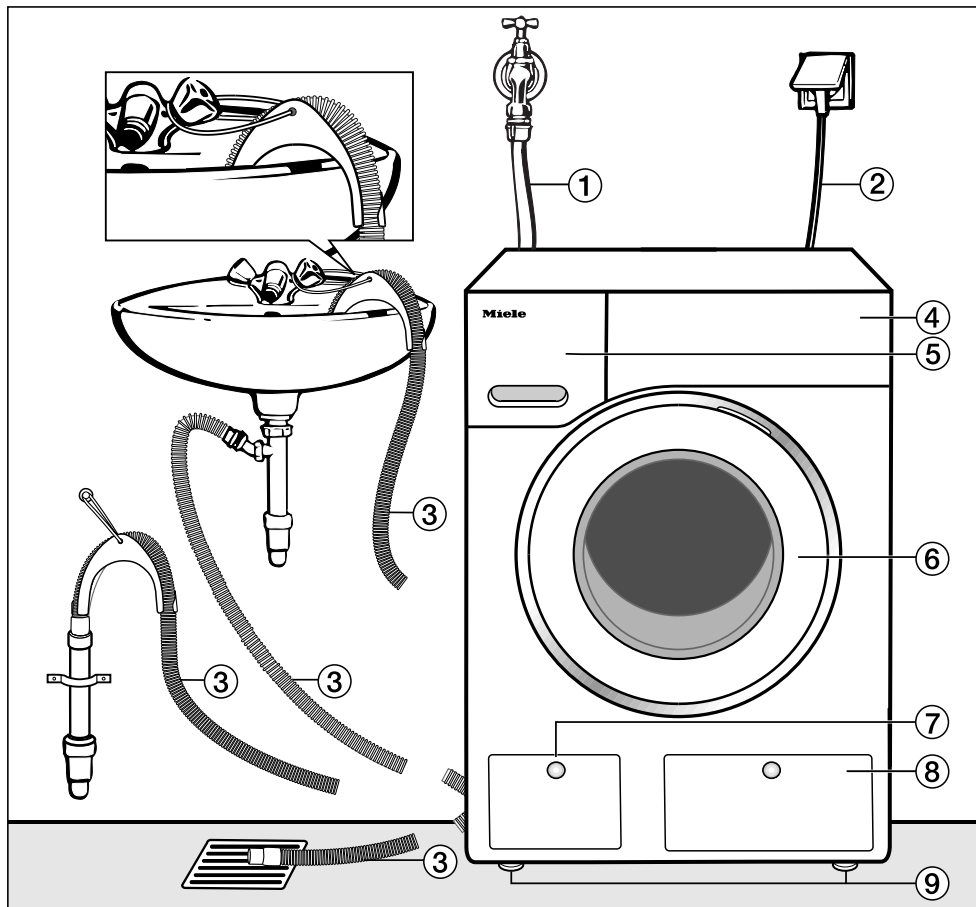

- ① Furtun de alimentare cu apă (rezistent la o presiune de până la 7.000 kPa)
- ② Conectare la rețeaua electrică
- ③ Furtun de evacuare flexibil cu cot rotativ (accesoriu), cu diferitele posibilități de evacuare a apei.
- ④ Panou de comandă
- ⑤ Sertarul de administrare a detergentului
- ⑥ Ușă
- ⑦ Acces la filtrul de evacuare, pompele de evacuare și mânerul de deschidere a ușii în caz de avarie
- ⑧ Clapetă pentru cartușul TwinDos
- ⑨ Patru picioare reglabile

Vedere din spate

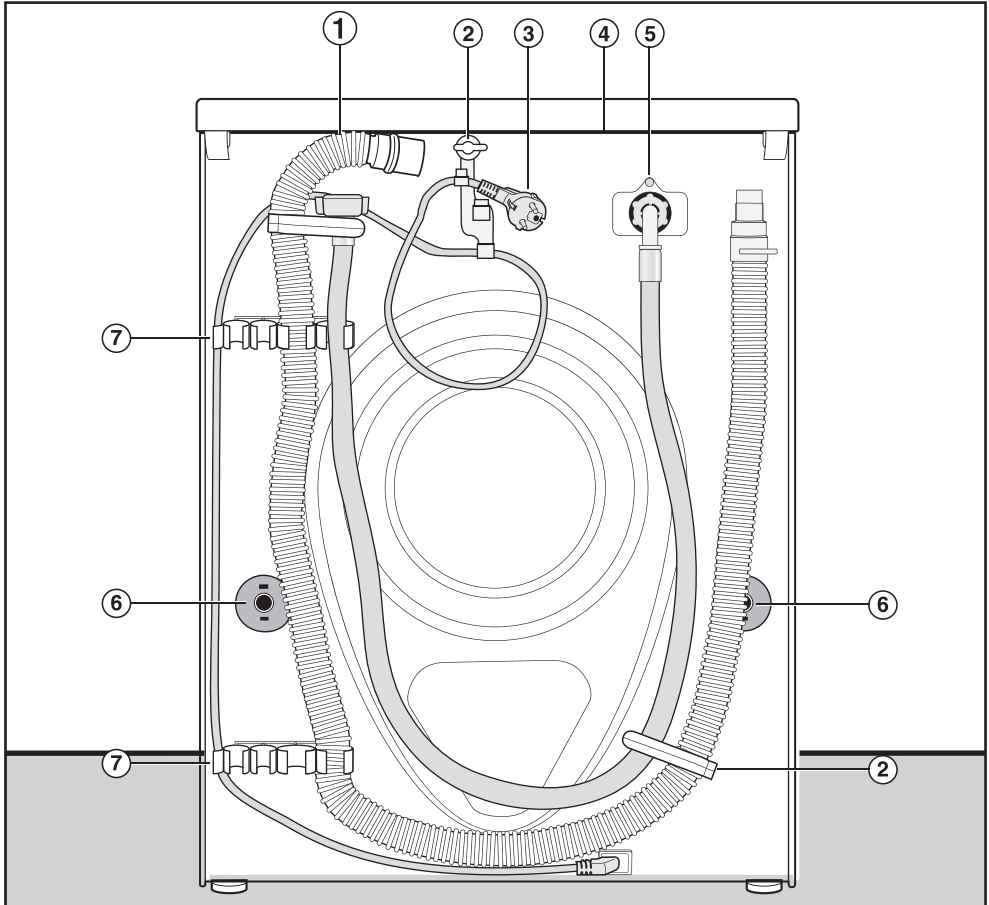

- | | |
|--|---|
| <ul style="list-style-type: none"> ① Furtun de evacuare ② Cleme de fixare pentru furtunurile de alimentare și evacuare și cablul electric ③ Conectare la rețeaua electrică ④ Capac proeminent pentru prindere la transportul mașinii | <ul style="list-style-type: none"> ⑤ Furtun de alimentare cu apă (rezistent la o presiune de până la 7.000 kPa) ⑥ Bolțuri de fixare a tamburului la transport, cu dispozitive anti-rotire ⑦ Cleme de fixare a barelor de transport după înlăturare și cleme de fixare pentru furtunurile de alimentare și evacuare |
|--|---|

Instalare

Suprafața de amplasare

Podeaua din beton este cea mai adecvată suprafață de amplasare. Aceasta este mult mai puțin predispusă la vibrații în timpul ciclului de centrifugare decât dușumelele de lemn sau suprafețele acoperite cu mochetă.

Vă rugăm să rețineți:

- Mașina trebuie să fie aliniată orizontal și poziționată stabil.
- Pentru a se evita vibrațiile din timpul centrifugării, mașina nu trebuie amplasată pe pardoseli moi.

Dacă amplasați mașina pe o dușumea de lemn:

- Amplasați mașina de spălat pe o bază din placaj (minimum 59 x 52 x 3 cm). Este indicat ca baza să acopere cât mai multe grinzi și să fie prinsă cu piroane de acestea, nu doar de șipcile podelei.

Sfat: Amplasați pe cât posibil într-un colț al încăperii. Aceasta este cea mai stabilă zonă a podelei.

 Pericol de rănire ca urmare a mașinii neasigurate.

La amplasare, mașina de spălat trebuie asigurată împotriva căderii și răsturnării, pe un soclu existent la locul de instalare (soclu din beton sau zidit).

Asigurați mașina de spălat cu un etrier de fixare (etrier de fixare la podea MTS) (disponibil la reprezentanța sau Serviciul Clienți Miele).

Transportarea mașinii de spălat la locul de amplasare

 Pericol de rănire ca urmare a capacului nefixat.

Fixarea posterioară a capacului poate deveni friabilă ca urmare a unor cauze externe. Capacul se poate rupe atunci când este apucat.

Verificați poziția fixă a suportului capacului, înainte de a apuca de capac.

- Transportați mașina de spălat de picioarele frontale și de suportul posterior al capacului.

Demontarea barelor pentru transport

Scoaterea barei pentru transport stânga

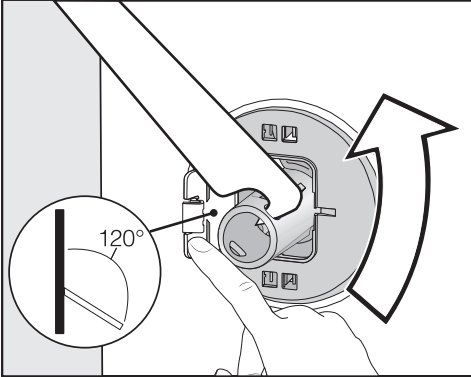

- Împingeți clapeta spre exterior și rotiți bara pentru transport la 90° cu ajutorul cheii furnizate.

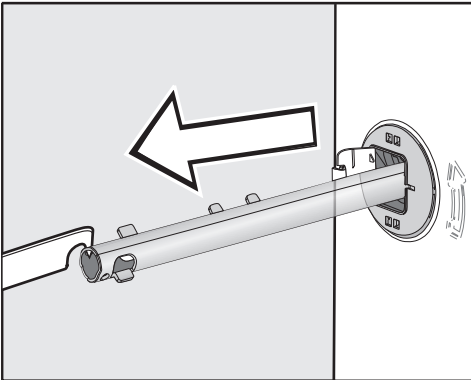

- Scoateți bara pentru transport.

Scoaterea barei pentru transport dreapta

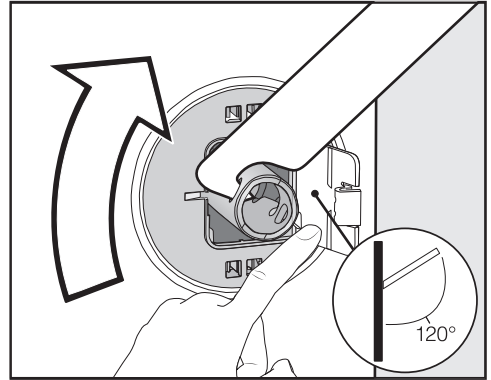

- Împingeți clapeta spre exterior și rotiți bara pentru transport la 90° cu ajutorul cheii furnizate.

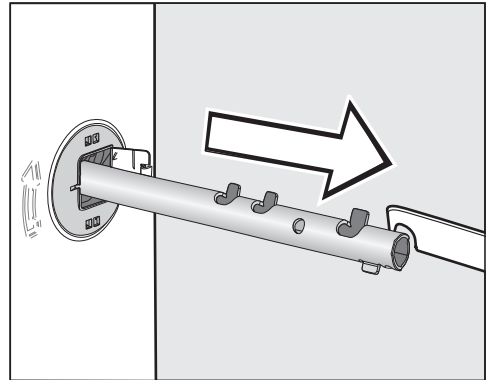

- Scoateți bara pentru transport.

Instalare

Acoperiți găurile

⚠ Pericol de rănire ca urmare a marginilor ascuțite.
Pericol de rănire la introducerea mâinii în orificiile rămase neacoperite.
Acoperiți orificiile rămase în urma scoaterii barelor pentru transport.

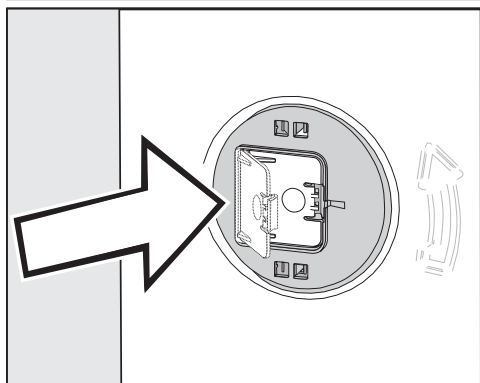

- Apăsați clapetele până când acestea se cuplează.

Fixarea barelor pentru transport

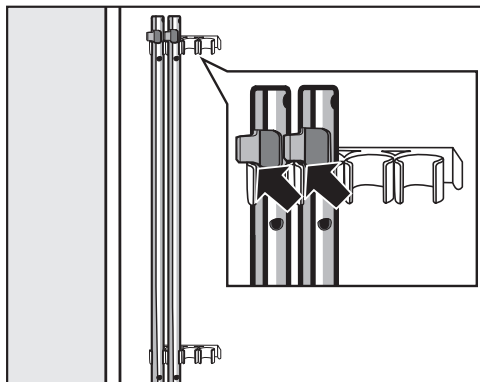

- Fixați barele pentru transport de perețele posterior al mașinii de spălat.
Aveți grijă ca cârligul superior de blocare să se situeze deasupra suportului.

⚠ Pagube ca urmare a transportării greșite.

La transportarea fără elemente de siguranță, mașina de spălat se poate deteriora.

Păstrați elementele de siguranță pentru transport. Înainte de a transporta mașina de spălat (de ex. când vă mutați într-o altă locuință), montați din nou barele pentru transport.

Montarea barelor pentru transport

Deschiderea clapetelor

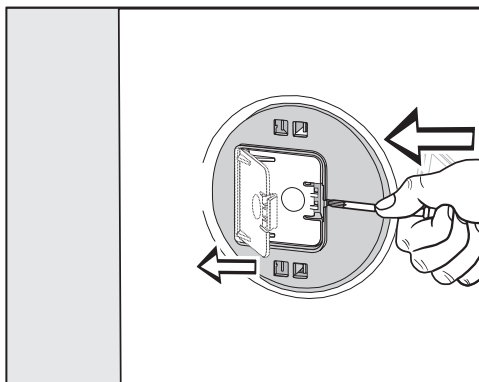

- Apăsați cârligele de blocare cu un obiect ascuțit, de exemplu cu o șurubelniță mică.

Clapeta se deschide.

Montați barele pentru transport

- Montați în ordine inversă demontării.

Sfat: Ridicați puțin tamburul, barele pentru transport vor fi astfel mai ușor de introdus.

Aducerea la nivel a mașinii

Mașina trebuie să fie perfect orizontală și echilibrată pe toate cele patru picioare, pentru a funcționa corespunzător și în condiții de siguranță.

Amplasarea incorectă a mașinii poate duce la sporirea consumului de apă și energie electrică, precum și la deplasarea mașinii.

Deșurubarea și reglarea picioarelor

Alinierea mașinii de spălat se face cu ajutorul celor patru picioare reglabile. Când mașina este livrată, toate cele patru picioare sunt complet înșurubate.

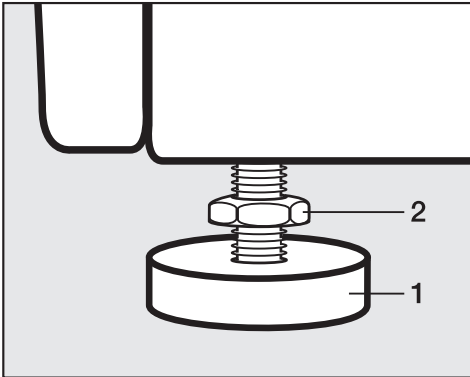

- Folosind cheia furnizată, rotiți contrapiulița **2** în sensul acelor de ceasornic. Apoi rotiți contrapiulița **2** împreună cu piciorul **1** pentru a-l deșuruba.



- Folosiți o nivelă cu bulă de aer pentru a verifica dacă mașina este orizontală.
- Imobilizați piciorul **1** cu un clește de instalator. Rotiți din nou contrapiulița **2** folosind cheia furnizată, până când se fixează bine de carcasă.

⚠ Pagube ca urmare a mașinii aliniate greșit.

Dacă picioarele nu sunt fixate cu contrapiulițe, există pericolul ca mașina să se deplaseze din locul în care a fost instalată.

Rotiți strâns toate cele patru contrapiulițe ale picioarelor spre carcasă. Verificați acest lucru și la picioarele care nu necesită reglare.

Instalare

Încadrarea mașinii sub un blat continuu

 Pericol de electrocutare ca urmare a cablurilor neacoperite
Atunci când capacul este demontat, componentele parcurse de curent electric pot fi atinse.
Nu demontați capacul mașinii de spălat.

Această mașină de spălat poate fi încadrată complet (cu capac) sub un blat continuu, dacă blatul continuu este poziționat la o înălțime suficientă.

Supraetajarea uscătorului cu o mașină de spălat rufe

Pe mașina de spălat puteți instala un uscător de rufe Miele. Aveți nevoie de un kit de supraetajare* (WTV).

Toate piesele marcate cu * pot fi achiziționate de la reprezentanța Miele sau de la Serviciul de asistență tehnică.

Vă rugăm să rețineți:

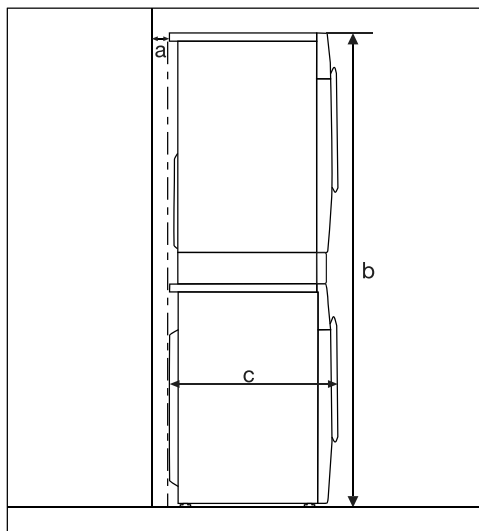

- a** = minimum 2 cm
- b** = Kit de supraetajare simplu:
172 cm
kit de supraetajare cu sertar:
181 cm
- c** = 65 cm

Sistemul anti-inundație

Sistemul Miele de protecție împotriva producerii inundațiilor previne producerea daunelor cauzate de apa scursă din mașina de spălat.

Sistemul constă din următoarele componente principale:

- furtunul de alimentare
- unitatea electronică și protecția la scurgere și preaplin
- furtunul de evacuare

Furtunul de alimentare

- Protecție împotriva fisurării furtunului

Furtunul de alimentare este testat să reziste la presiuni de peste 7.000 kPa.

Sistemul electronic și carcasa

- Șanțul colector: orice scurgere de apă din mașina de spălat este captată în șanțul colector. Supapa furtunului de alimentare cu apă este închisă de un întrerupător flotor. Racordarea la alimentarea cu apă este oprită și apa din rezervorul de evacuare este pompată.
- Protecție împotriva scurgerilor: este detectată orice scurgere de apă care nu este colectată în șanțul colector. Racordarea la alimentarea cu apă este oprită și apa din rezervorul de evacuare este pompată.
- Protecția la preaplin: aceasta previne revărsarea mașinii de spălat din cauza racordării la alimentarea cu apă necontrolată. Dacă nivelul apei crește peste un anumit nivel, pompa de evacuare pornește și apa este evacuată în mod controlat, prin pompare.

Furtunul de evacuare

Furtunul de evacuare este protejat de un sistem de ventilație. Acesta împiedică golirea completă a mașinii de spălat.

Racordarea la alimentarea cu apă

Racordați alimentarea cu apă

 Pericol pentru sănătate și pagube ca urmare a apei de alimentare contaminate.

Calitatea apei de alimentare trebuie să corespundă cu cerințele privind apa potabilă din țara respectivă în care este utilizată mașina de spălat.

Racordați întotdeauna mașina de spălat la o sursă de apă potabilă.

Presiunea apei de alimentare trebuie să se situeze între 100 kPa și 1.000 kPa. Dacă presiunea apei este mai mare de 1.000 kPa, este necesară montarea unei supape de control al presiunii pentru suprapresiune.

Pentru racordare este necesară o supapă de închidere cu un filet de racord de 3/4". Dacă nu există robinet în locația de instalare, racordarea mașinii de spălat la rețeaua de apă trebuie realizată de către un instalator calificat.

Această mașină de spălat nu este proiectată pentru a fi racordată la o rețea de apă caldă.

Nu conectați mașina de spălat la racordul de apă caldă.

Instalare

Conectați furtunul de admisie a apei

- Înșurubați furtunul de admisie a apei pe piulița de racordare la filetul de admisie a apei.
- Deschideți încet robinetul, verificând dacă racordul este strâns.
- Dacă este necesar, corectați poziția garniturii și a racordului.

Întreținere

În cazul în care este necesar să-l schimbați, utilizați doar furtunul original Miele testat să reziste la presiuni de peste 7.000 kPa.

 Pagube ca urmare a impurităților din apă.

Pentru protecția supapei de admisie a apei în mașina de spălat este montat un filtru la capătul liber al furtunului de admisie și un alt filtru la ștuțul de intrare.

Nu scoateți aceste filtre.

Furtun de prelungire - accesoriu opțional

Puteți achiziționa furtunuri de prelungire de 2,5 sau 4,0 m lungime, de la reprezentanța sau Serviciul de asistență tehnică Miele, ca accesoriu opțional.

Racordarea la sistemul de scurgere

Mașina efectuează evacuarea printr-o pompă de evacuare cu înălțime de pompare de 1 metru. Furtunul de evacuare nu trebuie să fie răsucit sau îndoit, întrucât acest lucru ar împiedica evacuarea apei.

Dacă este necesar, furtunul de evacuare poate fi prelungit până la o lungime de 5 m. Piese necesare pot fi achiziționate de la reprezentanța sau Serviciul Clienti Miele.

Pentru o înălțime de pompare de peste 1 m (până la maxim 1,8 m înălțime de pompare) puteți achiziționa o pompă de evacuare specială de la reprezentanța sau Serviciul de asistență tehnică Miele. La o înălțime de evacuare de 1,8 m, furtunul poate fi prelungit până la 2,5 m. Piese necesare pot fi achiziționate de la reprezentanța sau Serviciul Clienti Miele.

Racordarea furtunului de evacuare:

1. Fixarea de o chiuvetă sau vană:

Vă rugăm să rețineți:

- Fixați furtunul astfel încât să nu se poată deplasa!
- Dacă apa este evacuată într-o chiuvetă, asigurați-vă că apa se scurge liber, fără restricții și rapid. În caz contrar, există riscul ca apa să se reverse sau ca o parte din apa evacuată să fie reabsorbită în mașină.

2. Racordarea la o țevă de scurgere din plastic, prin intermediul unui manșon de cauciuc (nu este nevoie să folosiți un sifon).
3. Racordare la o scurgere în podea.
4. Racordare la ramificația scurgerii chiuvetei.

Remontarea cotului

Pentru a preveni alunecarea furtunului de evacuare, utilizați cotul furnizat.

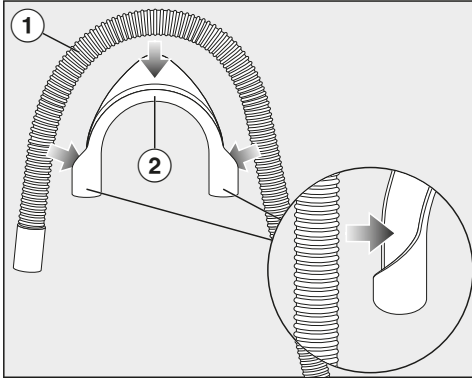

- Atașați cotul ② la furtunul de evacuare ①.

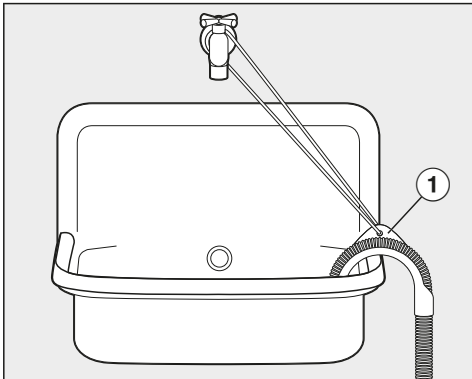

- Agățați furtunul de evacuare într-o chiuvetă.
- Asigurați cotul împotriva alunecării folosind o curea și inelul ①.

Conectare directă la un sifon de chiuvetă

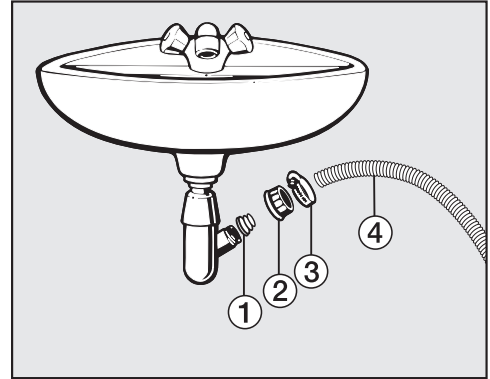

- ① Adaptor
- ② Piulița ramificației
- ③ Colier
- ④ Capătul furtunului

- Fixați adaptorul ① folosind piulița ② în sifonul chiuvetei.
- Atașați capătul furtunului ④ la adaptorul ①.
- Folosiți o șurubelniță pentru a strânge colierul ③ aproape de piuliță.

Instalare

Conectare la rețeaua electrică

Mașina de spălat este livrată cu un cablu de alimentare și ștecăr, pregătită pentru conectarea la o priză cu contact de protecție.

Amplasați mașina de spălat în așa fel încât priza să fie accesibilă. Dacă priza nu este accesibilă, trebuie montat un dispozitiv suplimentar de decuplare pentru toți polii.

 Pericol de incendiu ca urmare a supraîncălzirii.

Funcționarea mașinii conectate la prize multiple și prelungitoare poate duce la o suprasolicitare a cablurilor.

Din motive de siguranță, nu folosiți prize multiple și prelungitoare.

Instalația electrică trebuie să corespundă standardelor VDE 0100.

Din motive de siguranță, vă recomandăm utilizarea unui întrerupător de curent rezidual (RCD) de tipul  în instalația electrică a locuinței dumneavoastră pentru realizarea conexiunii electrice a mașinii de spălat rufe.

Un cablu de alimentare deteriorat poate fi înlocuit doar cu un cablu special, de același tip (disponibil la Serviciul Clienți Miele). Din motive de siguranță, înlocuirea cablului se va face doar de către un specialist calificat sau de către Serviciul Clienți Miele.

Consumul nominal și amperajul corespunzător sunt indicate în instrucțiunile de utilizare sau pe eticheta cu date tehnice a respectivului aparat. Comparați aceste indicații cu datele conexiunii electrice de la fața locului.

În cazul în care aveți nelămuriri, întrebați un electrician.

Este posibilă funcționarea temporară sau permanentă pe un sistem de alimentare cu energie autosuficient sau nesincron de rețea (cum ar fi rețele insulare, sisteme de rezervă). Condiția prealabilă pentru funcționare este ca sistemul de alimentare cu energie să respecte cerințele EN 50160 sau unul compatibil. Măsurile de protecție prevăzute în instalația casei și în acest produs Miele trebuie asigurate, de asemenea, în ceea ce privește funcția și modul de funcționare a acestora în operare autonomă sau în funcționare nesincronă a rețelei sau trebuie înlocuite cu măsuri echivalente în instalare. Așa cum este descris, de exemplu, în publicația curentă a VDE-AR-E 2510-2.

| Programe | Încărcare kg | Energie kWh | Apă Litri | Durață Oră: Min. | Temperatură ¹ °C | Umiditate reziduală % | Viteză de centrifugare rpm |
|--|-----------------|----------------|--------------|---------------------|--------------------------------|-----------------------------|----------------------------------|
| ECO 40-60* | 9,0 | 0,90 | 65 | 3:19 | 42 | 51 | 1400 |
| | 4,5 | 0,41 | 56 | 2:39 | 31 | 51 | 1400 |
| | 2,5 | 0,20 | 28 | 2:29 | 24 | 54 | 1400 |
| Bumbac | 9,0 | 1,45 | 65 | 2:29 | 55 | 53 | 1400 |
| | 20 ³ | 0,45 | 75 | 2:39 | 20 | 53 | 1400 |
| Întreținere ușoară | 4,0 | 0,60 | 57 | 1:59 | 30 | 30 | 1200 |
| Express 20 ² | 3,5 | 0,33 | 30 | 0:20 | 26 | 60 | 1200 |
| Lână  | 3,0 | 0,23 | 35 | 0:39 | — | — | 1200 |
| QuickPowerWash | 4,0 | 0,58 | 40 | 0:49 | — | — | 1400 |

* Programul de testare se conformează cu legislația UE privind proiectarea ecologică 2019/2023 și etichetarea energetică conform Regulamentului Nr. 2019/2014

¹ Temperatura maximă atinsă de rufe în timpul spălării principale.

² Buton cu senzor  activat

³ 20 °C Program pentru articole din bumbac ușor murdare

Notă pentru client

Datele de consum pot varia față de valorile nominale trecute în tabel, în funcție de presiunea, duritatea și temperatura apei la alimentare, temperatura camerei, tipul și cantitatea rufelor încărcate, fluctuații în furnizarea energiei electrice și opțiunile selectate.

Date tehnice

| | |
|--------------------------------------|---------------------------------------|
| Înălțime | 850 mm |
| Lățime | 596 mm |
| Adâncime | 643 mm |
| Adâncime cu ușa deschisă | 1.077 mm |
| Înălțime pentru încastrare | 850 mm |
| Lățime pentru încastrare | 600 mm |
| Greutate | cca. 90 kg |
| Capacitate | 9,0 kg rufe uscate |
| Tensiune | consultați eticheta cu date tehnice |
| Putere instalată | consultați eticheta cu date tehnice |
| Amperaj | consultați eticheta cu date tehnice |
| Date privind consumul | consultați capitolul „Date de consum“ |
| Presiunea minimă a apei | 100 kPa (1 bar) |
| Presiunea maximă a apei | 1.000 kPa (10 bar) |
| Lungime furtun alimentare | 1,60 m |
| Lungime furtun evacuare | 1,50 m |
| Lungime cablu de alimentare | 2,00 m |
| Înălțime max. de evacuare prin pompă | 1,00 m |
| Lungime max. de evacuare prin pompă | 5,00 m |
| LED-uri | Clasa 1 |
| Certificate de testare acordate | consultați eticheta cu date tehnice |
| Consum de putere în modul oprit | 0,40 W |
| Consum de putere în modul inactiv | 0,80 W |
| Bandă de frecvență | 2,4000 GHz – 2,4835 GHz |
| Putere maximă de emisie | < 100 mW |

Declarație de conformitate

Miele declară prin prezenta că această mașină de spălat corespunde Directivei 2014/53/UE.

Textul complet al declarației de conformitate UE este disponibil la una dintre următoarele adrese de internet:

- Produse, descărcare, pe www.miele.ro
- Puteți efectua o solicitare de service, cere informații sau instrucțiuni de utilizare, la www.miele.ro/manual, indicând numele produsului sau numărul de serie al produsului.

Prin intermediul meniului Setări puteți modifica setările electronice ale mașinii de spălat, pentru ca aceasta să funcționeze conform diverselor cerințe. Puteți modifica oricând setările.

Accesarea setărilor

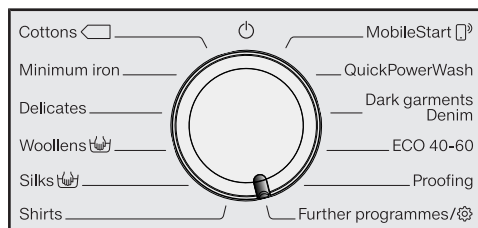

- Răsuciți selectorul de programe pe poziția *Alte programe* / .



- Atingeți butoanele cu senzori ∇/\wedge până când pe afișaj apare:



- Confirmați cu ajutorul butonului cu senzor *OK*.



Acum vă aflați în submeniul *Setări*.

Selectarea setărilor

- Atingeți butoanele cu senzor ∇/\wedge până când setarea dorită apare pe afișaj.
 - Butonul cu senzor ∇ deplasează lista de selecție în jos.
 - Butonul cu senzor \wedge deplasează lista de selecție în sus.
- Atingeți butonul cu senzor *OK* pentru a procesa setarea afișată.

Modificarea setării

- Atingând butoanele cu senzori ∇/\wedge , se vor afișa diversele opțiuni ale setării.

Opțiunea setată este bifată \checkmark .

- Activați selecția dorită pe afișaj, atingând butonul cu senzor *OK*.

Terminarea setărilor

- Rotiți selectorul de programe.

Limbă

Afișajul poate fi setat într-una dintre mai multe limbi.

Stegulețul  din dreptul cuvântului *Limbă* vă va ajuta să vă orientați dacă s-a setat o limbă pe care nu o cunoașteți.

Limba selectată va fi salvată în memorie.

Setări

Volum alarmă sonoră

Alarma sonoră vă informează acustic cu privire la terminarea programului. Volumul alarmei poate fi reglat mai tare sau mai încet.

Selectare

- dezactivat
- ■■■■■■■■ (încet)
- ■■■■■■■■ (tare) (setare din fabricație)

Tonul butoanelor

Atingerea butoanelor cu senzori este confirmată printr-un semnal acustic.

Selectare

- dezactivat
- ■■■■■■■■ (încet)
- ■■■■■■■■ (setare din fabricație)
- ■■■■■■■■ (tare)

Semnal întâmpinare

Puteți să setați volumul semnalului de întâmpinare în 7 trepte diferite.

Selectare

- dezactivat
- ■■■■■■■■ (încet)
- ■■■■■■■■ (setare din fabricație)
- ■■■■■■■■ (tare)

Consum

Puteți să citiți informațiile salvate cu privire la consumul de energie și apă.

Selectare

- Ultimul program
Indicarea consumului ultimului program de spălare efectuat.
- Consum total
Indicarea consumurilor adunate de energie și apă ale ultimelor programe.
- Funcție de resetare
Consumurile totale de energie electrică și de apă sunt resetate la zero.

Cod PIN

Cu ajutorul codului PIN vă protejați mașina de spălat împotriva utilizării neautorizate.

Selectare

- activare
În cazul în care codul PIN este activat, când mașina de spălat este pornită din nou, pe afișaj vi se va cere să introduceți codul PIN pentru a putea opera mașina.
Codul PIN setat din fabrică este 125.
- modificare
Puteți să introduceți un cod PIN din trei cifre.

 Nu uitați noul cod PIN introdus. Fără codul PIN, mașina nu poate fi deblocată decât de Serviciul Clienți Miele.
Notați-vă noul cod PIN.

- dezactivare
Mașina de spălat trebuie operată din nou fără introducerea codului PIN. Apare doar în cazul în care codul PIN a fost activat în prealabil.

Unități

Datele privind temperatura pot fi exprimate în °C/Celsius sau în °F/Fahrenheit.

Din fabricație este activată opțiunea °C/Celsius.

Luminozitate

Puteți seta luminozitatea afișajului, a butoanelor cu senzori și a butoanelor cu senzori cu luminozitate redusă.

Selectare

- Afișaj

Reglează luminozitatea afișajului.

- ■■■■■■■■ (întunecat)
- ■■■■■■■■ (luminos) (setare din fabricație)

- Butoane activ

Reglează luminozitatea butoanelor cu senzori activate.

- ■■■■■■■■ (întunecat)
- ■■■■■■■■ (setare din fabricație)
- ■■■■■■■■ (luminos)

- Butoane inactiv

Reglează luminozitatea butoanelor cu senzori care pot fi activate.

- ■■■■■■■■ (întunecat)
- ■■■■■■■■ (setare din fabricație)
- ■■■■■■■■ (luminos)

Sfat: Păstrați o diferență mare de luminozitate între butoanele cu senzori activate și butoanele cu senzori cu luminozitate redusă. O diferență mai mare de luminozitate optimizează operarea.

Indicatori Standby

Pentru economie de energie, iluminatul afișajului și al butoanelor cu senzori este oprit. Butonul cu senzor Start/Adăugați rufe clipește lent.

Selectare

- activat (setare din fabricație)
Iluminatul este oprit după 10 minute.
- activ (nu pr curent)
Iluminatul rămâne pornit în timpul programului. Iluminatul se stinge la 10 minute după terminarea programului.
- dezactivat
Iluminatul rămâne pornit.

Info program

Puteți alege ce informații să fie afișate pentru scurt timp pe afișaj după selecția programului.

Selectare

- Denumire program
Pe afișaj apare numele programului timp de câteva secunde.
- Prog cant max rufe (setare din fabricație)
Pe afișaj apar timp de câteva secunde numele programului și cantitatea maximă de încărcare.
- dezactivat
Imediat după selectarea programului, pe ecran apare afișajul de bază cu temperatura, viteza de centrifugare și durata programului.

Setări

Memorie

După începerea unui program de spălare, mașina va memora ultimele setări selectate (program, temperaturi, viteză de centrifugare și extraopțiuni).

Când porniți din nou mașina, vi se vor afișa aceste setări salvate.

Opțiunea Memorie este dezactivată din fabricație.

Presp. prel. Bumbac

Dacă aveți cerințe speciale de la etapa de prespălare, puteți prelungi durata de bază a acesteia de 25 de minute.

Selectare

- normal (setare din fabricație)
Timpul de prespălare este de 25 de minute.
- + 6 min
Timpul de prespălare este de 31 de minute.
- + 9 min
Timpul de prespălare este de 34 de minute.
- + 12 min
Timpul de prespălare este de 37 de minute.

Timp de înmuiere

Puteți să setați timpul de înmuiere între 30 de minute și 6 ore.

Puteți să setați timpul în pași de câte 30 de minute. La selectarea extraopțiunii *Înmuiere*, se efectuează timpul selectat.

Din fabricație este setat un timp de 0:30 ore.

Acțiune blândă

Dacă este activată funcția Acțiune blândă, se reduce mișcarea cuvei. Astfel, articolele textile ușor murdare pot fi spălate mai blând.

Funcția Acțiune blândă poate fi activată pentru programele *Bumbac* și *Întreținere ușoară*.

Funcția Acțiune blândă este dezactivată din fabricație.

Reducere temperat.

La altitudini mari se reduce punctul de fierbere al apei. Pentru a preveni „fierberea apei”, Miele recomandă activarea funcției de reducere a temperaturii la altitudini de peste 2000 m. Temperatura maximă este redusă la 80 °C chiar dacă a fost selectată o temperatură mai ridicată.

Reducerea temperaturii este dezactivată din fabricație.

Apă plus

Puteți să selectați ce funcție se ascunde în spatele extraopțiunii *Apă +*.

Selectare

- Apă suplimentară (setare din fabricație)
Cantitatea de apă este majorată (mai multă apă) la ciclurile de spălare și clătire.
- Clătire suplim.
Se efectuează o clătire suplimentară.
- ApăSupl+ClătSupl
Majorarea cantității de apă la ciclurile de spălare și clătire și o clătire suplimentară.

Nivel Apă plus

La activarea extraopțiunii *Apă +* puteți crește nivelul apei în 4 trepte.

Trepte

- normal (setare din fabricație)
- Plus 0
- Plus 00
- Plus 000

Niv.max. apă clătire

Important pentru alergici se obține un rezultat bun al spălării.

În ciclurile de clătire nivelul apei este setat la valoarea maximă. Consumul de apă crește.

Nivelul maxim de apă de clătire este dezactivat din fabricație.

Răcire apă cu detergent.

La finalul spălării principale se alimentează o cantitate suplimentară de apă în tambur, pentru răcirea soluției de apă cu detergent.

Răcirea soluției de apă cu detergent are loc când selectați programul *Bumbac*, la temperaturi de peste 70 °C.

Răcirea soluției de apă cu detergent trebuie activată:

- pentru a preveni riscul de opărire, dacă furtunul de evacuare este fixat de marginea chiuvetei sau a căzii.
- în cazul în care țevile de scurgere din clădire nu corespund standardului DIN 1986.

Răcirea soluției de apă cu detergent este dezactivată din fabricație.

Presiune apă joasă

La o presiune a apei sub 100 kPa (1 bar) mașina de spălat oprește programul, cu mesajul de eroare Alimentare apă. Vezi .

Dacă nu poate fi majorată presiunea apei din clădire, activarea funcției previne oprirea programului.

Funcția Presiune scăzută a apei este dezactivată din fabricație.

Anti-șifonare

Funcția antișifonare reduce șifonarea rufelor după încheierea programului.

La sfârșitul programului, tamburul continuă să se rotească timp de maxim 30 de minute. Ușa mașinii de spălat poate fi deblocată și deschisă oricând prin atingerea butonului cu senzor *Start/Adăugați rufe*.

Funcția antișifonare este activată din fabricație.

Miele@home

Gestionati conexiunea masinii de spalat la rețeaua WiFi de la domiciliul dvs.

Urmatoarele elemente pot să apară în submeniu:

Configurare

Acest mesaj apare doar dacă mașina de spălat nu este conectată încă la o rețea WiFi.

Procesul de configurare este descris în capitolul „Prima punere în funcțiune”.

Dezactivare (vizibil cu Miele@home activat)

Miele@home rămâne configurat, funcția WiFi este dezactivată.

Activare (vizibil cu Miele@home dezactivat)

Funcția WiFi este activată din nou.

Status conexiune (vizibil cu Miele@home activat)

Sunt afișate următoarele valori:

- calitatea semnalului WiFi
- numele rețelei
- adresa IP

Reconfigurați (vizibil dacă este configurat)

Resetați conexiunea WiFi (rețea) pentru a efectua o reconfigurare.

Resetați (vizibil dacă este configurat)

- WiFi este dezactivat.
- Conexiunea WiFi este resetată la setările din fabricație.

Resetați configurarea rețelei atunci când eliminați mașina de spălat la deșeuri, când o vindeți sau când puneți în funcțiune o mașină de spălat folosită. Doar

așa vă asigurați să ați șters toate datele personale și posesorul anterior nu mai poate avea acces la mașina de spălat.

Pentru a folosi din nou Miele@home trebuie realizată din nou conexiunea.

Comandă la distanță

Setarea Comandă la distanță este vizibilă numai dacă setarea Miele@home este configurată și activată.

Dacă ați instalat aplicația Miele pe dispozitivul mobil, puteți să apelați starea mașinii de oriunde vă aflați, să porniți mașina de la distanță și să o controlați de la distanță prin programul *MobileStart*.

Puteți să dezactivați setarea Comandă la distanță dacă nu doriți să operați mașina de spălat de la dispozitivul dvs. mobil.

Oprirea programului se poate realiza prin aplicație, chiar dacă Comandă la distanță nu este activată.

De la butonul „Start întârziat” setați o perioadă până la care doriți să porniți mașina și porniți funcția Start întârziat (consultați capitolul „Start întârziat/SmartStart”).

Mașina poate fi pornită în intervalul de timp indicat, prin intermediul unui semnal transmis de dvs.

Dacă nu este transmis niciun semnal până la timpul de pornire maxim setat, mașina de spălat pornește automat.

Comanda de la distanță este activată din fabricație.

SmartGrid

Setarea SmartGrid este vizibilă numai dacă setarea Miele@home este configurată și activată.

Puteți programa din exterior pornirea automată a mașinii dumneavoastră într-o anumită perioadă.

Dacă ați activat SmartGrid, butonul cu senzor *Start întârziat* are o nouă funcție. De la butonul „Start întârziat” setați SmartStart. Mașina va fi pornită în intervalul de timp indicat de dvs., prin intermediul unui semnal transmis din exterior. Dacă nu se transmite niciun semnal din exterior până la timpul de pornire maxim setat, mașina pornește automat (consultați capitolul „Start întârziat”). Opțiunea SmartGrid este dezactivată din fabricație.

RemoteUpdate

Opțiunea RemoteUpdate este doar afișat și poate fi selectat doar dacă sunt îndeplinite condițiile pentru utilizarea Miele@home (consultați capitolul „Prima punere în funcțiune”, secțiunea „Miele@home”).

Prin RemoteUpdate poate fi actualizat software-ul mașinii dvs. de spălat. Dacă este disponibilă o actualizare pentru mașina dumneavoastră, aceasta este descărcată automat de către mașină. Instalarea unei actualizări nu are loc automat, ci trebuie inițiată manual de dumneavoastră.

Dacă nu instalați o actualizare, puteți să folosiți în continuare mașina de spălat în mod obișnuit. Miele vă recomandă totuși să instalați actualizările.

Activare/dezactivare

RemoteUpdate este activat din fabricație. O actualizare disponibilă este descărcată automat și trebuie inițiată manual de dumneavoastră.

Dezactivați RemoteUpdate dacă nu doriți ca actualizările să fie descărcate automat.

Efectuarea RemoteUpdates

Informațiile despre cuprinsul și conținutul unei actualizări sunt furnizate în aplicația Miele.

Dacă există o actualizare disponibilă, pe afișajul mașinii dumneavoastră de spălat va apărea un mesaj.

Puteți instala actualizarea imediat sau o puteți amâna pe mai târziu. Mesajul va apărea din nou la repornirea mașinii de spălat.

Dacă nu doriți să instalați actualizarea, dezactivați RemoteUpdate.

Instalarea actualizării poate dura câteva minute.

La RemoteUpdate trebuie să țineți cont de următoarele:

- Dacă nu primiți niciun mesaj, înseamnă că nu este disponibilă nicio actualizare.
- O actualizare instalată nu poate fi re-setată.
- Nu opriți mașina în timpul actualizării. În caz contrar actualizarea va fi întreruptă și nu va fi instalată.
- Unele actualizări de software pot fi efectuate numai de Serviciul Clienți Miele.

Drepturi de autor și licențe pentru modulul de comunicare

Pentru utilizarea și controlul modulului de comunicare, Miele folosește software-uri proprii sau externe, neîncadrate în așa-numitele condiții de licențiere Open Source. Aceste software-uri/componente software sunt protejate prin drepturi de autor. Autorizările Miele și ale terților privind drepturile de autor trebuie respectate.

Mai mult, în prezentul modul de comunicare sunt incluse componente software care sunt transmise mai departe sub condiții de licențiere Open Source. Puteți accesa componentele Open Source incluse, împreună cu prevederile privind drepturile de autor aferente, copii ale respectivelor condiții de licențiere valabile, precum și alte eventuale informații locale, prin IP, prin intermediul unui browser web (<http://<adresă ip>/Licenses>). Reglementările privind răspunderea și garanția pentru condițiile de licențiere Open Source indicate acolo se aplică numai raportat la respectivii titulari ai drepturilor.

Puteți procura detergenți, agenți de îngrijire a materialelor textile, aditivi și produse de îngrijire a echipamentelor pentru această mașină de spălat. Toate produsele sunt concepute pentru a fi compatibile cu mașinile de spălat Miele.

Puteți achiziționa aceste produse și multe altele de la www.miele.ro, de la Serviciul Clienți Miele sau de la reprezentanța dumneavoastră.

Detergent

UltraWhite (detergent pudră)

- cele mai bune rezultate la 20/30/40/60/95 °C
- alb strălucitor datorită formulei puternice cu oxigen activ
- îndepărtare excelentă a petelor chiar și la temperaturi scăzute

UltraColor (detergent lichid)

- cele mai bune rezultate ale spălării la 20/30/40/60 °C
- cu formulă pentru protecția culorii, pentru culori vibrante
- îndepărtare excelentă a petelor chiar și la temperaturi scăzute

Detergent de rufe delicate WoolCare (detergent lichid)

- pentru lână, mătase și articole fine
- complex special de îngrijire din proteină de grâu și formulă de protecție a culorilor
- cele mai bune rezultate ale spălării la 20/30/40/60 °C

Îngrijirea mașinii

Agent anticalcar

- înlătură depunerile masive de calcar
- acțiune blândă și protectoare datorită acidului citric natural
- protejează elementele de încălzire, tamburul și alte componente

IntenseClean

- pentru o curățare igienică în mașina de spălat
- îndepărtează grăsimile, bacteriile și mirosurile pe care le degajă acestea
- curățare temeinică

Tablete de dedurizare a apei

- dozare redusă de detergent în caz de apă dură
- mai puține resturi de detergent în textile
- mai puține substanțe chimice în apa evacuată datorită cantității reduse de detergent dozat

România
Miele Appliances S.R.L.
Piața Presei Libere, nr. 3-5,
sector 1, București
Clădirea City Gate, Turnul sudic, etaj 5
Telefon 021 352 07 77 / 78 / 79
Fax 021 352 07 76
E-mail info@miele.ro

Miele & Cie. KG
Carl-Miele-Straße 29
33332 Gütersloh
Germania

WWG 360

ro-RO

M.-Nr. 12 204 140 / 02