

















Naudojimo instrukcija Šaldytuvas



Būtinai perskaitykite šią naudojimo ir montavimo instrukciją prieš statydami, montuodami arba prieš prietaisą eksploatuodami pirmąjį kartą. Taip apsisausosite patys ir išvengsite prietaiso pažeidimų.

Turinys

Saugos nurodymai ir įspėjimai	5
Jūsų indėlis į aplinkos apsaugą	13
Įrengimas	14
Pastatymo vieta	14
“Side-by-Side” montavimas	15
Klimato klasė	15
Vėdinimas ir ventiliacija	15
Durų stabdiklio keitimas	16
Baldų durelės	16
Horizontalus ir vertikalus tarpas	16
Baldų durelių svoris	17
Montavimo matmenys	18
Montavimas aukštoje spintoje / vaizdas iš šono	18
Vėdinimo ir ventiliacijos angų jungtys	19
Elektros jungtis	20
Energijos taupymas	21
Prietaiso aprašas	22
Pradžios ekranas	24
Valdymo principas	24
Nustatymų režimas 	25
Automatinis durelių atidarymas (“ActiveDoor”)	27
... beldimo signalu	27
... balso komanda	28
Vidaus skyriaus planavimas	28
Reguliuojamo aukščio durelių lentynėlių perkėlimas	28
Reguliuojamo aukščio durelių lentynėlės perkėlimas	29
Lentynų / butelių stovo padėties keitimas	29
Kiaušinių dėklo tvirtinimas	29
Butelių laikiklio perstūmimas arba išėmimas	29
Lentynų / lentynų su apšvietimu perkėlimas	30
Stalčių modulio (“CompactCase”) naudojimas	30
Stalčių modulis (“CompactCase”)	30
Lentyna su pasukamu pagrindu (“FlexiTray”)	30
Butelių lentynėlės pertvaros plokštelėje naudojimas	31
Rūšiavimo dėžutės išėmimas ir įdėjimas	31
Kepimo padėklo adapterio įdėjimas	32
Kvapų filtro keitimas	32
Kartu tiekiami priedai	33
Pasirenkamieji priedai	33

Šaldymo prietaiso įjungimas ir išjungimas	34
Prieš naudojant pirmą kartą	34
Šaldymo prietaiso prijungimas	34
Drėkintuvo vandens bakelio pildymas ir įdėjimas	34
Šaldymo prietaiso įjungimas	34
Šaldymo prietaiso išjungimas	34
Jeigu ketinate išvykti ilgesniam laikui	34
Tinkama temperatūra	36
Temperatūros rodymo indikatorius	36
Temperatūros nustatymas	36
Galimi nustatymai:	36
Greitojo vėsinimo funkcijos naudojimas	38
Kitų nuostatų parinkimas	39
Atitinkamų nustatymų paaiškinimai	39
Party režimas 	39
“Holiday režimas” 	39
Užrakto funkcijos  /  įjungimas	39
“Šabo režimas” 	40
Automatinis durelių atidarymas (“ActiveDoor”) 	40
Laiko intervalo keitimas, per kurį įsijungia durelių įspėjamasis signalas  ,	
dureles atidarius rankomis	43
“Miele@home”	43
Įspėjamųjų ir garsinių signalų  /  garso stiprumo keitimas	45
Ekrano ryškumo keitimas 	45
Parodomąjo režimo  išjungimas	45
Gamyklinių nustatymų  atkūrimas	45
Informacija 	46
Kvapų filtro keitimo indikatorius 	46
Valymo režimas 	46
Maisto produktų laikymas šaldytuve	49
Skirtingos šaldymo zonos	49
Produktai, kurių negalima laikyti šaldytuvo zonoje	50
Maisto produktų pirkimo nuorodos	50
Tinkamas maisto produktų laikymas	50
Maisto produktų laikymas “PerfectFresh Active” zonoje	51
“PerfectFresh Active” zona	51
Drėgnasis stalčius	51
Drėkintuvas (drėkinimo įrenginys )	53
Sausasis stalčius	54

Turinys

Užšaldymas ir laikymas	56
Kas vyksta šaldant šviežius maisto produktus?	56
Šaldiklio skyriaus naudojimas	56
Šaldytų produktų laikymas	56
Maisto produktų šaldymas namuose	56
Užšaldytų maisto produktų laikymas	57
Greitas gėrimų atšaldymas	57
Priedų naudojimas	58
Ledo kubelių gaminimas	58
Atitirpinimas	59
Valymas ir priežiūra	61
Valymo priemonės pasirinkimas	61
Šaldymo prietaiso paruošimas valymui	61
Prietaiso vidinės dalies valymas	61
Priedus plaukite rankomis arba indaplovėje	62
Priedų išėmimas ir išardymas plauti	63
Durelių sandariklio valymas	69
Vėdinimo ir ventiliacijos angų valymas	69
Baigus valyti	70
Ką daryti, jeigu	71
Garso priežastys	79
Garantinio aptarnavimo skyrius	81
Kontaktai pranešti apie triktis	81
EPREL duomenų bazė	81
Garantija	81
Garantijos sąlygos	82
Atitikties deklaracija	83
Autorių teisės ir licencijos	84

Šis šaldymo prietaisas atitinka nustatytus saugos reikalavimus. Netinkamai naudojant, kyla pavojus susižaloti ir patirti materialinę žalą.

Prieš naudodami šaldymo prietaisą, atidžiai perskaitykite naudojimo ir montavimo instrukciją. Joje pateikti svarbūs nurodymai apie prietaiso montavimą, saugą, naudojimą ir techninę priežiūrą. Taip apsisaugosite patys ir apsaugosite prietaisą nuo pažeidimų.

Kaip nurodyta standarte IEC 60335-1, "Miele" rekomenduoja susipažinti su prietaiso montavimo instrukcija, saugos nurodymais ir įspėjimais bei jais vadovautis.

"Miele" neatsako už žalą, atsiradusią dėl šių nurodymų nepaisymo.

Naudojimo ir montavimo instrukciją išsaugokite ir perduokite kitam galimam prietaiso savininkui.

Tinkamas naudojimas

- ▶ Šaldymo prietaisas skirtas naudoti buityje ir panašioje aplinkoje, pvz.:
 - parduotuvėse, biuruose ir panašiose darbo aplinkose,
 - sodybose,
 - viešbučiuose, pensionatuose, moteliuose ir kitose panašiose aplinkose.

Prietaisas nėra skirtas naudoti lauke.

- ▶ Šaldytuvą naudokite tik buityje laikyti ir šaldyti maisto produktus. Bet koks kitoks naudojimas yra draudžiamas.

- ▶ Šaldymo prietaisas nėra pritaikytas laikyti ir šaldyti vaistus, kraujo plazmą, laboratorijos įrangą ir panašias medicinos prietaisų direktyvoje nurodytas medžiagas bei produktus. Netinkamai naudojant šaldymo prietaisą, laikomi produktai gali pradėti gesti arba tapti nevaldomais. Šio šaldymo prietaiso negalima eksploatuoti aplinkose, kuriose gali kilti sprogimo pavojus.

"Miele" nepriima atsakomybės už žalą, atsiradusią dėl netinkamo valdymo.

Saugos nurodymai ir įspėjimai

▶ Asmenys (įskaitant vaikus), kurie dėl nepakankamų fizinių, jutiminių, protinių gebėjimų, nepakankamos patirties arba neišmanymo negali saugiai valdyti šaldymo prietaiso, juo gali naudotis tik prižiūrimi arba instruktuojami atsakingo asmens.

Šiems asmenims leidžiama valdyti prietaisą be priežiūros tik tada, jei juo jie buvo išmokyti tą daryti saugiai ir suprato apie galimus pavojus.

Vaikai namų ūkyje

▶ Aštuonerių metų neturintys vaikai negali naudotis šaldymo prietaisu, nebent jie yra nuolat prižiūrimi.

▶ Aštuonerių metų ir vyresni vaikai be priežiūros gali valdyti šaldymo prietaisą tik tada, kai apie šaldymo prietaisą jiems paaiškinta tiek, kad galėtų jį valdyti saugiai. Vaikai turi gebėti atpažinti ir suprasti galimus netinkamo naudojimo pavojus.

▶ Vaikai negali šaldymo prietaiso valyti arba prižiūrėti neprižiūrimi.

▶ Prižiūrėkite vaikus, esančius netoli šaldymo prietaiso. Jiems niekada neleiskite žaisti su šaldymo prietaisu.

▶ Pavojus uždusti! Vaikai žaisdami gali įsivynioti į pakavimo medžiagą (pvz., plėvelę) arba užsimauti ją ant galvos ir uždusti. Laikykite ją vaikams nepasiekiamoje vietoje.

Techninė sauga

▶ Buvo patikrintas šaltnešio kontūro sandarumas. Šis šaldymo prietaisas atitinka nustatytus saugos reikalavimus bei taikomas ES direktyvas.



▶ Įspėjimas: gaisro pavojus / degiosios medžiagos! Šis simbolis yra ant kompresoriaus ir informuoja apie degias medžiagas. Nenulupkite šio lipduko.

Sudėtyje esantis šaltnešis (duomenys specifikacijų lentelėje) nekenkia aplinkai, tačiau yra degus.

Naudojant šį aplinkai nekenkiantį šaltnešį, šiek tiek padidėja prietaiso veikimo garsai. Be veikiančio kompresoriaus garsų taip pat gali girdėtis tekėjimo per visą šaldymo kontūrą garsas. Šių garsų išvengti, deja, neįmanoma, tačiau jie neturi įtakos šaldymo prietaiso veikimui.

Transportuodami, montuodami arba statydami prietaisą stenkitės nepažeisti šaldymo kontūro dalių. Ištryškęs šaltnešis gali sužaloti akis, o išbėgęs – užsidegti.

Jeigu pastebėjote pažeidimus:

- venkite atviros ugnies arba degių šaltinių;
- atjunkite šaldymo prietaisą nuo maitinimo tinklo;
- kelias minutes vėdinkite patalpą, kurioje stovi šaldymo prietaisas;
- informuokite garantinio aptarnavimo skyrių.

► Kuo daugiau prietaise šaldomosios medžiagos, tuo didesnėje patalpoje jis turi būti statomas. Įvykus nuotėkiui, per mažose patalpose gali susidaryti degus dujų ir oro mišinys. 8 g šaldomosios medžiagos turi būti numatyta bent 1 m³ patalpa. Šaldomosios medžiagos kiekis nurodytas specifikacijų lentelėje šio šaldymo prietaiso viduje.

► Prietaiso specifikacijų lentelėje pateikti prijungimo duomenys (saugikliai, dažnis, įtampa) turi atitikti elektros tinklo duomenis, kad šaldymo prietaisas nesugestų. Prieš jungdami juos palyginkite.

Jeigu abejojate, pasikonsultuokite su elektriku.

► Šaldymo prietaiso elektros saugumas užtikrinamas tik tada, kai jis prijungiamas prie žeminimo sistemos, įrengtos pagal reikalavimus.

Tai pagrindinė saugos sąlyga ir jos laikytis privaloma. Jeigu abejojate, elektros instaliaciją patikėkite patikrinti elektrikui.

► Galimas epizodinis arba nepertraukiamas eksploatavimas su autonominė arba tinklo sinchronine elektros tiekimo sistema (pavyzdžiui, autonominiiais elektros tinklais, rezervinėmis sistemomis). Eksploatavimo sąlyga, kad elektros tiekimo sistema atitiktų EN 50160 arba panašių standartų nustatytąsias vertes.

Buitinėje instaliacijoje ir šiame “Miele” produkte numatytų saugos priemonių funkcijos ir veikimo principas turi būti užtikrinti veikiant autonominiu ir ne tinklo sinchroniniu režimu arba pakeisti lygiavertėmis įrengimo priemonėmis. Kaip, pavyzdžiui, aprašyta naujausios redakcijos VDE-AR-E 2510-2.

Saugos nurodymai ir įspėjimai

- ▶ Jeigu pažeistas jungimo į tinklą laidas, kad išvengtumėte pavojaus naudotojui, jį būtina pakeisti kitu, originaliu maitinimo laidu. Tik originalios “Miele” atsarginės dalys atitinka visus saugos reikalavimus. Saugumo sumetimais keitimą gali atlikti tik kvalifikuotas specialistas arba “Miele” klientų aptarnavimo skyriaus darbuotojas.
- ▶ Kelių kištukų lizdai arba ilginamieji laidai neužtikrina reikiamos saugos (gaisro pavojus). Jų nenaudokite šaldymo prietaisą jungdami prie elektros tinklo.
- ▶ Drėgmei patekus ant įtampingųjų dalių ar jungiamojo laido, gali įvykti trumpasis jungimas. Todėl nestatykite prietaiso ten, kur drėgna arba gali užtikšti vandens (pvz., garaže, skalbykloje ir pan.).
- ▶ Šio šaldymo prietaiso negalima naudoti nestacionariose vietose (pavyzdžiui, laivuose).
- ▶ Šaldymo prietaiso pažeidimai gali turėti įtakos jūsų saugai. Ieškokite atpažįstamų pažeidimų. Niekada neeksploatuokite pažeisto šaldymo prietaiso.
- ▶ Šaldymo prietaisą naudokite tik įmontuotą, kad būtų užtikrinamas saugus veikimas.
- ▶ Prieš įrengiant, atliekant techninės priežiūros ir remonto darbus, šaldymo prietaisą reikia atjungti nuo elektros tinklo. Šaldymo prietaisas laikomas atjungtu nuo elektros tinklo, jeigu:
 - išjungti elektros instaliacijos saugikliai arba
 - visiškai išsukti elektros instaliacijos įsukamieji saugikliai arba
 - jungiamasis laidas yra atskirtas nuo elektros tinklo. Norėdami ištraukti elektros laidą su kištuku, netraukite už elektros laido, bet imkite už kištuko.
- ▶ Dėl netinkamai atliktų įrengimo ir techninės priežiūros arba remonto darbų gali kilti didelių pavojų naudotojui. Įrengimo ir techninės priežiūros arba remonto darbus gali atlikti tik “Miele” įgaliotieji specialistai.
- ▶ Jei šaldymo prietaisą remontuos ne “Miele” įgaliotasis techninės priežiūros specialistas, neteksite teisės į garantiją.
- ▶ Sugedusias dalis galima keisti tik originaliomis atsarginėmis “Miele” dalimis. Tik originalios “Miele” atsarginės dalys atitinka visus saugos reikalavimus.

▶ Dėl keliamų itin aukštų reikalavimų (pvz., temperatūros, drėgmės, atsparumo cheminiam poveikiui, susidėvimui ir vibracijai) šaldymo prietaise naudojamos specialios apšvietimo priemonės. Šias apšvietimo priemones leidžiama naudoti tik pagal numatytą paskirtį. Priemonės nėra skirtos patalpų apšvietimui. Keitimą gali atlikti tik "Miele" įgaliotas specialistas arba "Miele" garantinio aptarnavimo skyriaus darbuotojas. Šaldymo prietaise naudojami keli apšvietimo šaltiniai, kurie atitinka maž. F energijos efektyvumo klasę.

Tinkamas montavimas

- ▶ Montuojant šaldymo prietaisą, būtina vadovautis pridėta montavimo instrukcija.
- ▶ Transportuodami arba įmontuodami šaldymo prietaisą visada būkite apsargūs pirštines.
- ▶ Šaldymo prietaisą statykite padedami kito asmens.
- ▶ Pakeiskite durelių atidarymo kryptį (jeigu reikia), kaip nurodyta pridėtoje naudojimo instrukcijoje.
- ▶ Šaldymo prietaisą montuokite tik į stabilios konstrukcijos, stačiakampės formos, horizontalią montavimo nišą, ant horizontalaus ir lygaus pagrindo.

Tinkamas naudojimas

- ▶ Šaldymo prietaisas skirtas tam tikrai klimato klasei (kambario temperatūros diapazonas), kurios būtina laikytis. Klimato klasė nurodyta specifikacijų lentelėje šaldymo prietaiso viduje. Kuo žemesnė aplinkos temperatūra, tuo ilgesnė kompresoriaus prastovos trukmė, o šaldymo prietaisas negali palaikyti nustatytos temperatūros.
- ▶ Ventilacijos angos negali būti uždengiamos arba užstatomos. Tuomet neužtikrinama nepriekaištinga ventilacija. Taip pat didėja energijos sąnaudos ir gali sugesti prietaiso dalys.
- ▶ Jei šaldymo prietaiso viduje arba jo duryse laikote maisto produktus, kurių sudėtyje yra riebalų arba aliejaus, atkreipkite dėmesį, kad ištekėję riebalai arba aliejus nepatektų ant plastikinių šaldymo prietaiso dalių. Dėl vidinės įtampos plastikinės dalys gali įtrūkti ir sulūžti arba suplyšti.
- ▶ Kyla gaisro ir sprogo pavojus! Šaldymo prietaise nelaikykite sprogių medžiagų ir produktų su degiomis inertinėmis dujomis (pvz., aerozolių balionėlių). Dėl elektrinių konstrukcinių elementų gali užsidegti degūs dujų mišiniai.

Saugos nurodymai ir įspėjimai

▶ Sprogimo pavojus! Šaldymo prietaise neeksploatuokite kitų elektrinių prietaisų (pavyzdžiui, prietaiso minkštiesiems valgomiesiems ledams gaminti). Gali prasidėti kibirkščiavimas.

▶ Pavojus susižeisti ir apgadinti prietaisą! Nedėkite į šaldymo skyrių gėrimų su angliarūgšte arba skysčių, kurie gali užšalti, taip pat skardinių ir butelių. Skardinės arba buteliai gali sprogti.

▶ Pavojus susižeisti ir apgadinti prietaisą! Butelius, kuriuos norėdami greitai atvėsinti, įdedate į šaldymo skyrių, išimkite ne vėliau kaip po valandos. Buteliai gali sprogti!

▶ Pavojus susižeisti! Nelieskite užšaldytų produktų ir metalinių dalių šlapiomis rankomis. Gali prišalti rankos.

▶ Pavojus susižeisti! Niekada iš karto į burną nedėkite ką tik iš šaldiklio išimtų ledo kubelių ir ledų ant pagaliukų, ypač vaisinių ledų. Dėl labai žemos produktų temperatūros gali prišalti lūpos arba liežuvis.

▶ Neužšaldykite pakartotinai aptirpusių arba atitirpusių maisto produktų. Kuo greičiau juos suvartokite, nes maisto produktai netenka savo maistinės vertės ir sugenda. Keptus arba virtus maisto produktus galite pakartotinai užšaldyti.

▶ Valgant per ilgai laikytus maisto produktus galima apsinuodyti. Laikymo trukmė priklauso nuo daugelio veiksnių, pavyzdžiui, šviežumo, maisto produkto kokybės ir laikymo temperatūros. Atkreipkite dėmesį į laikymo datą ir maisto produkto gamintojo laikymo nurodymus!

Priedai ir atsarginės dalys

▶ Naudokite tik originalius “Miele” priedus. Jeigu tvirtinami arba montuojami kito gamintojo priedai, prarandama teisė į garantiją ir (arba) atsakomybė už gaminį.

▶ “Miele” suteikia iki 15 metų arba mažiausiai 10 metų garantiją atsarginėms dalims, kurios reikalingos prietaiso funkcijoms užtikrinti, atsižvelgiant į Jūsų šaldymo prietaiso gamybos seriją.

Valymas ir priežiūra

▶ Netepkite durų tarpiklio aliejumi arba riebalais.

Dėl jų durų tarpiklis ilgai neporėtas.

▶ Valymo garais prietaiso garų gali patekti ant įtampingųjų dalių ir sukelti trumpąjį jungimą.

Šaldymo prietaiso niekada nevalykite valymo garais prietaisu.

▶ Aštriabriauniai arba smailūs daiktai gali pažeisti šaldymo prietaisą. Nenaudokite smailių arba aštriabriaunių daiktų norėdami:

- pašalinti šerkšną ir ledą;
- atluoti prišalusius ledo indelius ir maisto produktus.

▶ Norėdami atitirpinti, niekada nedėkite į šaldymo prietaisą elektrinių šildytuvų arba žvakių. Plastiko pažeidimo pavojus.

▶ Nenaudokite atitirpinimo purškiklių arba priemonių nuo apledėjimo. Jie gali sudaryti sprogias dujas, juose gali būti tirpiklių arba degalų, jie gali būti kenksmingi sveikatai.

Transportavimas

▶ Šaldymo prietaisą visada transportuokite statmeną, transportavimo pakuotėje, kad jis nebūtų pažeistas.

▶ Pavojus susižeisti ir apgadinti prietaisą! Šaldymo prietaisas yra labai sunkus, transportuokite jį tik padedami kito asmens.

Seno prietaiso utilizavimas

▶ Žaidžiantys vaikai gali užsidaryti šaldymo prietaise ir uždusti.

- Išimkite prietaiso dureles.
- Išimkite stalčius.
- Lentynas sudėkite šaldymo prietaise taip, kad vaikai negalėtų paprastai įlipti.
- Prireikus sugadinkite savo seno šaldymo prietaiso durelių spynelę. Taip apsaugosite žaidžiančius vaikus, kad jie neužsidarytų ir jų gyvybei nekiltų pavojus.

▶ Elektros smūgio pavojus!

- Nuo jungimo į tinklą laido nukirpkite tinklo kištuką.
- Nupjaukite seno prietaiso jungimo į tinklą laidą.

Saugos nurodymai ir įspėjimai

Kištuko ir jungimo į tinklą laido nešalinkite kartu su buitineis atliekomis.

▶ Vykdam užtikrinkite, kad šaldymo prietaisas nebūtų laikomas šalia benzino arba kitų degiųjų dujų ar skysčių.

▶ Gaisro pavojus dėl išbėgusios alyvos ir šaltnešio!

Prietaise naudojami šaltnešis ir alyva yra degūs. Bėgantis šaltnešis arba alyva gali užsidegti, jei koncentracija yra pakankamai didelė ir sąveikauja su išoriniu šilumos šaltiniu.

Utilizuodami prietaisą įsitinkite, kad šaldymo kontūras liks pažeistas, siekiant išvengti nekontroliuojamo šaltnešio (duomenys specifikacijų lentelėje) ir alyvos tekėjimo.

▶ Ištryškus šaldomajai medžiagai gali būti sužalotos akys! Nepažeiskite šaldymo kontūro dalių, pavyzdžiui:

- užkimšdami garintuvo šaldomosios medžiagos kanalus;
- užlenkdami vamzdelius;
- nugrandydami paviršinius sluoksnius.

Simbolis ant kompresorius (atsižvelgiant į modelį)

Šis ženklas svarbus tik perdirbimui. Prietaisas yra visiškai saugus!



▶ Prarijus ar patekus į kvėpavimo takus, kompresoriaus aliejus gali būti mirtinas.

Pakuotės utilizavimas

Pakuotė, skirta prietaiso gabenimui, apsaugo jį nuo pažeidimų gabenant. Pakavimo medžiagos pasirinktos atsižvelgiant į ekologinį tvarumą ir techninius utilizavimo veiksmus, jas galima perdirbti.

Grąžinant pakuotę perdirbimui, taupomos žaliavos. Pasinaudokite konkrečių medžiagų surinkimo punktais ir grąžinimo galimybėmis. Jums prietaisą pardavęs "Miele" pardavėjas pakuotę priims atgal.

Seno prietaiso utilizavimas

Elektros ir elektroniniuose prietaisuose naudojami vertingos medžiagos. Juose taip pat yra medžiagų, mišinių ir konstrukcinių elementų, kurie reikalingi nepriklaistingam įrangos veikimui bei saugumui užtikrinti. Patekusios į buitines atliekas arba naudojamos netinkamai, šios medžiagos gali pakenkti žmonių sveikatai ir aplinkai. Senos įrangos jokiū būdu nemeskite kartu su buitinėmis atliekomis.



Pasirūpinkite, kad Jūsų šaldymo prietaisas nebūtų pažeistas, iki kol bus išgabentas tinkamai ir saugiai utilizuoti. Taip užtikrinsite, kad šaldymo kontūre naudojami šaltnešis ir kompresoriaus alyva negalėtų patekti į aplinką.

Pristatykite prietaisą į artimiausią nenaudojamos elektros ir elektroninės įrangos nemokamo surinkimo punktą perdirbimui ir utilizavimui, grąžinkite pardavėjui arba "Miele". Prieš pristatydami seną prietaisą utilizuoti, ištrinkite visus asmeninius duomenis. Įstatymuose numatyta tvarka esate įpareigotas išimti iš prietaiso senas baterijas ir akumuliatorius, kurių nereikia išardyti. Taip pat galima išimti ir nepažeisti lempas. Pristatykite juos į specializuotą surinkimo punktą, kur šie yra neatlygintinai surenkami. Pasirūpinkite, kad išvežti skirta sena įranga būtų laikoma vaikams nepasiekiamoje vietoje.

Įrengimas

Pastatymo vieta

 Netinkamai pritvirtintas, prietaisas gali apvirsti ir sužaloti arba apgadinti turtą.

Šaldymo prietaisas yra labai sunkus ir, atidarius dureles, gali apvirsti. Kol įmontuosite ir pritvirtinsite prietaisą, neatidarykite durelių. Šaldymo prietaisą būtina pritvirtinti nišoje, kaip nurodyta šioje naudojimo ir montavimo instrukcijoje.

 Šilumą atiduodantys prietaisai gali sukelti gaisrą ir sugadinti prietaisą!

Jie gali užsidegti ir uždegti prietaisą. Šaldymo prietaisą draudžiama montuoti po kaitlente.

 Gaisro ir pažeidimo pavojus dėl atviros liepsnos!

Nuo atviros liepsnos prietaisas gali užsidegti.

Atviros liepsnos židinių, pvz., žvakių, nedėkite šalia prietaiso.

Prietaisą statykite sausoje, gerai vėdinamoje patalpoje.

 Pavojus pažeisti prietaisą dėl didelės oro drėgmės!

Dėl didelės oro drėgmės ant prietaiso išorinių sienelių gali formotis kondensatas.

Kondensatas gali sukelti prietaiso išorinių sienelių koroziją.

Kad to išvengtumėte, šaldymo prietaisą statykite gerai vėdinamoje, sausoje patalpoje su įrengta oro kondicionavimo sistema.

Pastatę prietaisą patikrinkite, ar prietaiso durelės tinkamai užsidaro, ar šaldymo prietaisas įmontuotas laikantis visų nurodymų. Turi būti išlaikyti visi vėdinimo ir ventiliacijos angų skerspjūviai.

Pasirinkdami pastatymo vietą, turėkite omenyje, kad šaldymo prietaisą pastatę šalia kito šilumą skleidžiančio prietaiso, viryklės arba kito šilumos šaltinio, padidinsite prietaiso energijos sąnaudas. Venkite tiesioginių saulės spindulių. Kuo aukštesnė patalpos temperatūra, tuo ilgiau veikia kompresorius, dėl to padidėja ir energijos sąnaudos.

Montuodami prietaisą, atkreipkite dėmesį į šiuos nurodymus:

- Kištukinis lizdas neturėtų būti už prietaiso, kad kilus pavojui, jis būtų lengvai pasiekiamas.
- Kištukas ir maitinimo laidas negali liestis prie prietaiso nugarėlės, nes juos gali pažeisti prietaiso vibracija.
- Į tą patį maitinimo lizdą prietaiso užpakalinėje pusėje draudžiama jungti kitus prietaisus.
- Statydami šaldymo prietaisą atkreipkite dėmesį, kad nebūtų prispaustas arba pažeistas jungimo į tinklą laidas.

- Už prietaiso nedėkite ir nenaudokite sudėtinių kištukinių lizdų arba ilgtuvų bei kitų elektroninių prietaisų (pvz., halogeninių transformatorių).
- Prietaiso pastatymo pagrindas turi būti horizontalus ir lygus, jo aukštis turi būti toks pat kaip šalia esančių grindų.

“Side-by-Side” montavimas

 Ant išorinių prietaisų sienelių susikaupęs kondensatas gali pažeisti prietaisą.

Jeigu didelė oro drėgmė, ant prietaiso išorinių sienelių gali pradėti kauptis kondensatas ir sukelti prietaiso koroziją.

Todėl šaldymo prietaiso nei vertikaliai, nei horizontaliai nestatykite šalia kito modelio šaldymo prietaisų.

Išimtis: Jūsų šaldymo prietaisą galima montuoti kartu su kitu šaldymo prietaisu su įmontuotu šildymo elementu vieną šalia kito atskirose montavimo nišose. Teiraukitės pardavėjo, kokios prietaisų kombinacijos galimos su jūsų šaldymo prietaisu!

Klimato klasė

Šaldymo prietaisas skirtas tam tikrai klimato klasei (kambario temperatūros diapazonas), kurios būtina laikytis. Klimato klasė nurodyta specifikacijų lentelėje šaldymo prietaiso viduje.

Klimato klasė	Aplinkos temperatūra
SN	nuo 10° iki 32 °C
N	nuo 16° iki 32 °C
ST	nuo 16° iki 38 °C
T	nuo 16° iki 43 °C
SN-ST	nuo 10° iki 38 °C
SN-T	nuo 10° iki 43 °C

Kuo žemesnė patalpos temperatūra, tuo trumpiau veikia kompresorius. Šaldymo prietaise gali pakilti temperatūra, galima patirti materialinę žalą.

Vėdinimas ir ventiliacija

 Dėl nepakankamo vėdinimo kyla gaisro ir prietaiso pažeidimo pavojus! Jeigu šaldymo prietaisas nepakankamai vėdinamas, dažniau įsijungia ir ilgiau veikia kompresorius. Padidėja energijos sąnaudos, pakyla kompresoriaus darbinė temperatūra, kompresorius gali sugesti.

Užtikrinkite tinkamą vėdinimo oro tiekimą ir ištraukimą.

Būtinai išlaikykite nurodytus vėdinimo ir ventiliacijos angų skerspjūvius. Jokiu būdu neužstatykite arba kitaip neuždenkite ventiliacijos ir vėdinimo angų.

Reguliariai valykite dulkes.

Oras už prietaiso užpakalinės sienelės sušyla. Įrengdami montavimo spintą, pasirūpinkite tinkamu jos vėdinimu ir ventiliacija (žr. skyrių “Įmontavimo matmenys” ir pridėtą naudojimo instrukciją).

Įrengimas

Durų stabdiklio keitimas

Pakeisti durelių atidarymo krypties **ne-galima**, nes šiame šaldymo prietaise veikia automatinė durelių atidarymo funkcija.

Baldų durelės

Horizontalus ir vertikalus tarpas

Prietaiso durelių plotis, briaunos spindulys ir tarpas visose pusėse nustatomas pagal virtuvės dizainą (horizontalus ir vertikalus tarpas).

Svarbu:

- Horizontalus tarpas

Tarpas tarp baldo durelių ir viršuje arba apačioje esančios spintelės durelių turi būti ne mažesnis negu 3 mm.

- Vertikalus tarpas

Jeigu tarpas tarp šaldymo prietaiso durelių ir lankstų pusėje esančios virtuvės spintelės durelių arba šoninės plokštės yra per mažas, atidaromos šaldytuvo durelės gali trenktis į šalia esančios spintelės dureles arba į šoninę plokštę.

Todėl tarpas kiekvieną kartą turi būti nustatomas individualiai, atsižvelgiant į durelių plotį ir briaunų spindulį.

Turėkite tai omenyje planuodami savo virtuvę arba keisdami šaldymo prietaisą bei ieškodami tam tikro įmontavimo sprendimo.

Baldų durelių plotis A [mm]	Tarpas X [mm] skirtingiems briaunų spinduliams B			
	R0	R1,2	R2	R3
≥16–19	maž. 3			
20	5	4	4	3,5
21	5,5	5	4,5	4
22	6,5	6	5,5	5

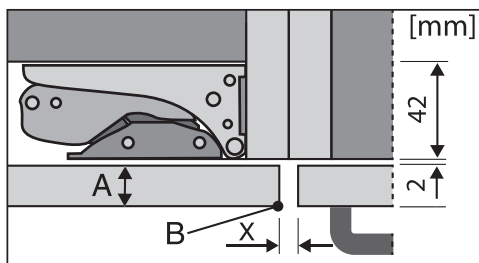

Šalia esančios virtuvės spintelės fasadas

A = baldų priekio plotis

B = briaunų spindulys

X = tarpas

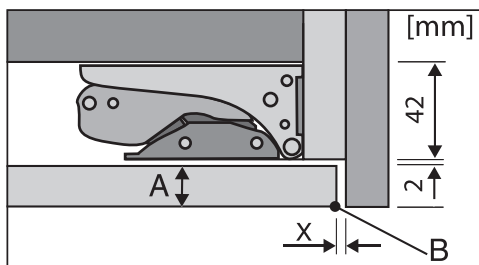

Šoninė plokštė

A = baldų priekio plotis

B = briaunų spindulys

X = tarpas

Patarimas: Nuo baldų korpuso ir šoninės plokštės turi būti tam tikras atstumas. Taip gausite tinkamo pločio tarpą.

Baldų durelių svoris

 Per sunkios durelės gali pažeisti prietaisą!

Įmontuotos baldų durelės, kurių svoris viršija leistiną, gali sugadinti durelių lankstus arba tai gali turėti įtakos jų varstymui.

Maksimalus leistinas baldo durelių svoris yra:

Šaldymo prietaisas	kg
--------------------	----

26

Įrengimas

Montavimo matmenys

Montavimas aukštoje spintoje / vaizdas iš šono

Visi matmenys nurodyti milimetrais.

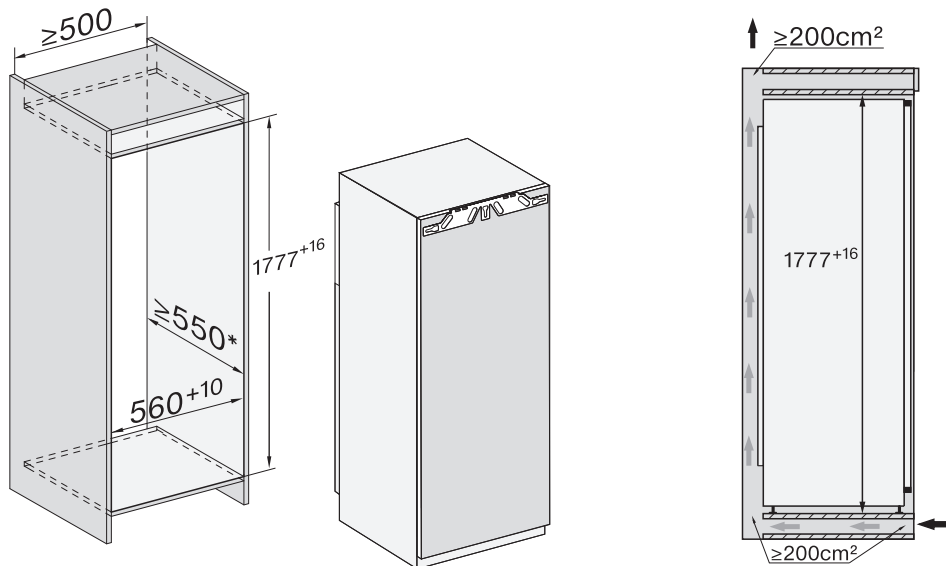

* Deklaruotasis energijos suvartojimas buvo nustatytas naudojant 560 mm gylio nišą. Jeigu nišos gylis 550 mm, šaldymo prietaisas veiks be sutrikimų, bet gali padidėti energijos sąnaudos.

Prieš montuodami atkreipkite dėmesį, kad montavimo spinta atitiktų nurodytus montavimo matmenis.

Vėdinimo ir ventilacijos angų jungtys

Visi matmenys nurodyti milimetrais.

Kad būtų užtikrintas tinkamas šaldymo prietaiso veikimas, būtina išlaikyti nurodytus vėdinimo ir ventilacijos angų skerspjūvius.

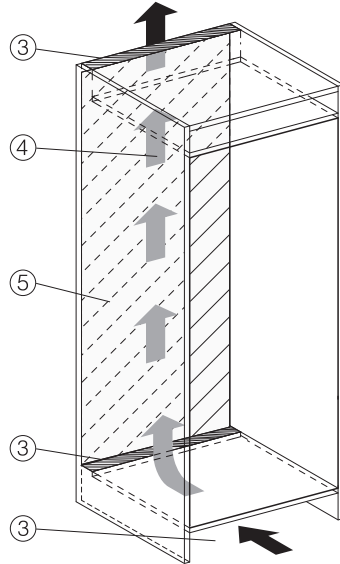
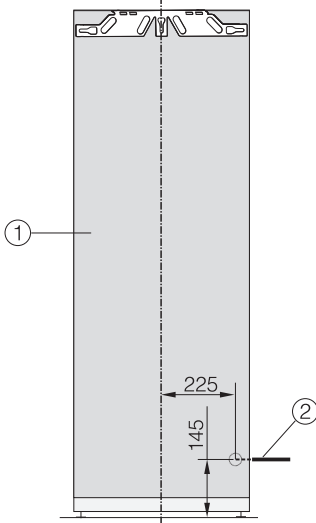

- ① Vaizdas iš priekio
- ② Jungimo į tinklą laidas, ilgis = 2200 mm
Jeigu reikalingas ilgesnis maitinimo laidas, jį galima įsigyti “Miele” garantinio aptarnavimo skyriuje.
- ③ Vėdinimo išpjova min. 200 cm²
- ④ Vėdinimas
- ⑤ Šioje srityje negalima įrengti jungties

Įrengimas

Elektros jungtis

Šaldymo prietaiso jungimui prie maitinimo lizdo su įžeminimu leidžiama naudoti tik kartu su prietaisu pristatomą maitinimo kabelį.

Pastačius šaldymo prietaisą, kištukinis lizdas turi būti lengvai prieinamas. Jeigu kištukinis lizdas sunkiai prieinamas, kiekvienas elektros instaliacijos polius turi turėti skiriamąjį įtaisą.

⚠ Gaisro pavojus dėl perkaitimo.

Prietaisą prijungę prie sudėtinių kištukinių lizdų ir ilgintuvų, galite viršyti kabelio apkrovą.

Kad išvengtumėte galimų pavojų, nenaudokite ilgintuvų arba sudėtinių kištukinių lizdų.

Elektros instaliacija turi būti įrengta pagal VDE 0100.

Prietaisui jungti prie namų elektros tinklo saugumo sumetimais rekomenduojama naudoti  tipo liekamosios srovės apsauginį išjungiklį (RCD).

Pažeistas maitinimo laidas gali būti keičiamas tik to paties tipo specialiu maitinimo laidu (galima įsigyti “Miele” garantinės priežiūros skyriuje). Saugumo sumetimais keitimą gali atlikti tik kvalifikuotas specialistas arba “Miele” garantinės priežiūros skyriaus darbuotojas.

Daugiau informacijos apie nominaliąją imamąją galią ir atitinkamus saugiklius ieškokite naudojimo instrukcijoje arba specifikacijų lentelėje. Šiuos duomenis palyginkite su elektros jungties duomenimis pastatymo vietoje. Kilus abejonių, pasikonsultuokite su elektriку.

Galimas epizodinis arba nepertraukiamas eksploatavimas naudojant autonominę arba tinklo sinchroninę elektros tiekimo sistemą (pavyzdžiui, autonomiais elektros tinklais, rezervinėmis sis-

temomis). Eksploatavimo sąlyga – elektros tiekimo sistema turi atitikti EN 50160 arba panašių standartų nustatytąsias vertes.

Namų elektros instaliacijos sistemoje ir šiame “Miele” produkte numatytų saugos priemonių funkcijos ir veikimo principas turi būti užtikrinami veikiant autonominiu ir ne tinklo sinchroniniu režimu arba pakeisti lygiavertėmis įrengimo priemonėmis. Kaip, pavyzdžiui, aprašyta naujausiose VDE-AR-E 2510-2 taikymo taisyklėse.

Šaldymo prietaiso prijungimas

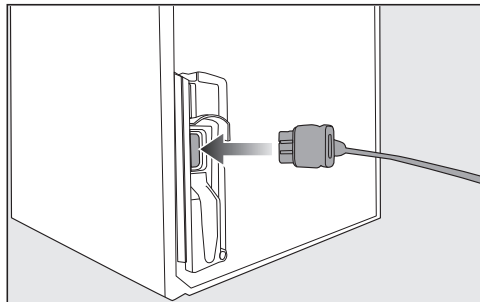

■ Prietaiso kištuką įstatykite užpakinėse šaldymo prietaiso pusėje.

Atkreipkite dėmesį, kad kištukas būtų tinkamai užsifikuotas.

■ Šaldymo prietaiso kištuką įstatykite į lizdą.

Prietaisas prijungtas prie maitinimo tinklo.

Taupysite energiją:

- Pastatymo vieta** Padidėjus aplinkos temperatūrai, prietaisas šaldys dažniau, todėl suvartos daugiau energijos. Todėl:
- Statykite prietaisą gerai vėdinamoje patalpoje.
 - Nestatykite prietaiso prie šilumos šaltinių (radiatoriaus, viryklės).
 - Saugokite prietaisą nuo tiesioginių saulės spindulių.
 - Palaikykite idealią patalpos temperatūrą, kuri neviršytų 20 °C.
 - Stenkitės neuždengti ventiliacijos ir vėdinimo angų, reguliariai išvalykite iš jų dulkes.
- Temperatūros nustatymas** Kuo žemesnė nustatyta temperatūra, tuo didesnės energijos sąnaudos! Rekomenduojama rinktis šiuos nustatymus:
- Šaldytuvo zona: nuo 4 iki 5 °C.
 - Šaldiklio skyrius –18 °C.
- Sąnaudos** Dėl patenkančios šilumos ir sutrikusios oro cirkuliacijos padidėja energijos sąnaudos. Todėl:
- Prietaiso dureles visada atidarykite tik trumpam. Tinkamai sudėti maisto produktai leis greičiau susiorientuoti.
 - Tada vėl tinkamai uždarykite prietaiso dureles.
 - Į šaldymo prietaisą dėkite tik atvėsintus patiekalus arba gėrimus.
 - Maisto produktus sudėkite supakuotus arba gerai uždengtus.
 - Neperpildykite stalčių, kad oras galėtų cirkuliuoti.
 - Užšaldytus produktus atitirpinkite šaldytuvo zonoje.
 - Stalčių ir lentynų išdėstymas turėtų būti toks pat, kaip ir pristatymo metu;

Prietaiso aprašas

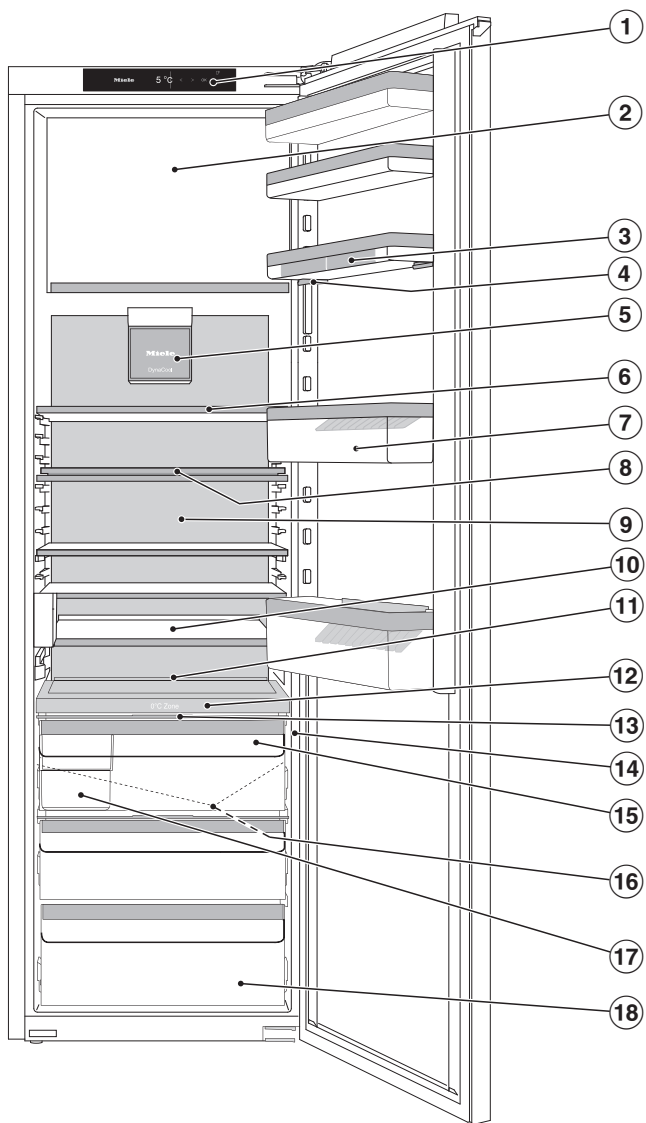

Šiame paveikslėlyje parodytas pavyzdinis prietaiso modelis, su į dešinę pusę atidaromomis durelėmis.

- ① Ekranas
- ② Šaldiklio skyrius
- ③ Lentynėlė kiaušiniams
- ④ Reguliuojamo aukščio durelių lentynėlės
- ⑤ Ventilatorius su apšvietimu
- ⑥ Lentyna su apšvietimu (“FlexiLight 2.0”)
- ⑦ Butelių stovas su butelių laikikliu
- ⑧ Lentynėlės su pasukamuju pagrindu (“FlexiTray”)
- ⑨ Sausa galinė sienelė, kad nesikauptų kondensatas
- ⑩ Stalčių modulis (“CompactCase”) smulkioms pakuotėms laikyti.
- ⑪ Vieta kepimo padėklui (“ComfortSize”)
- ⑫ Pertvaros plokštelė su lentyna buteliams; drėkintuvu (drėkinimo įrenginys) ir vandens bakeliu, kurie skirti drėgmei šviežumo stalčiuje palaikyti
- ⑬ Regulatorius oro drėgmei drėgnajame stalčiuje nustatyti
- ⑭ Slankusis jungiklis, skirtas beldimo jutiklio jautrumui nustatyti (“ActiveDoor”)
- ⑮ Drėgnasis stalčius vaisiams ir daržovėms (“PerfectFresh Active” zona)
- ⑯ Rūšiavimo dėžutė
- ⑰ Atitirpusio vandens latakas ir nutekėjimo anga
- ⑱ Sausasis stalčius greitai gendantiems maisto produktams, kuriame palaikoma žemesnė temperatūra (“PerfectFresh Active” zona)

Prietaiso aprašas

Pradžios ekranas

Ekraną galite subraižyti smiliais arba aštriais daiktais, pavyzdžiui, pieštukais. Lieskite ekraną tik pirštais. Jeigu jūsų pirštai yra šalti, jutiklinis ekranas gali nereaguoti.

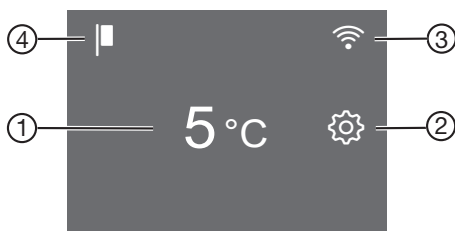













- ① Šaldytuvo zonos temperatūros rodmuo
- ② Nustatymų režimo jutiklinis mygtukas , naudojamas pasirinkti įvairias funkcijas nustatymų režime
- ③ “Miele@home” prisijungimo būsenos rodmuo (matomas tik jeigu suaktyvinta “Miele@home” funkcija)
- ④ Parodomojo režimo rodmuo (matomas tik jeigu įjungta parodomojo režimo funkcija)

Valdymo principas











- Pradžios ekrane palieskite norimą laukelį arba norimą simbolį.
- Jutikliniame ekrane slinkite į dešinę arba į kairę, kol viduryje bus rodoma norima vertė arba norimas simbolis.
- Bakstelėję norimą parinktį ekrane, ją patvirtinsite. Pasirinkta vertė / pasirinktas simbolis užsidega oranžine spalva (yra kelios išimtys).
- Norėdami išeiti iš nustatymų lygmens, palieskite  arba OK.

Nustatymų režimas



Nustatymų režime galite pasirinkti įvairias šaldymo prietaiso funkcijas arba pakeisti tam tikrus nustatymus ir savo šaldymo prietaisą pritaikyti prie asmeninių poreikių:

Simbolis	Funkcija	Gamyklinis nustatymas
	Funkcijos “Party režimas” įjungimas arba išjungimas (žr. skyrių “Kitų nustatymų pasirinkimas”)	Išjungta
	Funkcijos “Holiday režimas” įjungimas arba išjungimas (žr. skyrių “Kitų nustatymų pasirinkimas”)	Išjungta
	Užrakto įjungimas arba išjungimas (žr. skyrių “Kitų nustatymų pasirinkimas”)	 (Išjungta)
	Šaldymo prietaiso išjungimas	—
	Funkcijos “Šabo režimas” įjungimas arba išjungimas (žr. skyrių “Kitų nustatymų pasirinkimas”)	Išjungta
	Šabo režimo versijos atsisiuntimas	—
	Funkcijos Automatinis durelių atrakinimas (“ActiveDoor”) konfigūravimas ir išaktyvinimas. (žr. skyrių “Kitų nustatymų pasirinkimas”)	
	Suaktyvinti / išaktyvinti “ActiveDoor” (rodomas tik tuo atveju, jeigu “ActiveDoor” yra suaktyvinta) (žr. skyrių “Kitų nustatymų pasirinkimas”)	
	Keisti nustatytą durelių atidarymo kampą (rodoma tik tuo atveju, jeigu buvo nustatytas durelių atidarymo kampas) (žr. skyrių “Kitų nustatymų pasirinkimas”)	
	Laiko intervalo keitimas, iki kada turi suskambėti durelių įspėjamasis signalas, dureles atidarius rankomis (žr. skyrių “Kitų nustatymų pasirinkimas”)	1:00
	Temperatūros pakopos keitimas šaldiklyje (žr. skyrių “Tinkama temperatūra”).	5
	Temperatūros pakopos keitimas “PerfectFresh Active” zonoje (žr. skyrių “Tinkama temperatūra”).	5

Prietaiso aprašas

	Ijungti arba išjungti drėkintuvą (drėkinimo įrenginį) arba nustatyti drėkinimo intensyvumą (žr. skyrių “Maisto produktų laikymas “PerfectFresh Active” zonoje)	Išjungta
	Funkcijos “Miele@home” diegimas pirmą kartą, WLAN suaktyvinimas ir išaktyvinimas arba tinklo konfigūracijos atkūrimas (žr. skyrių “Kitų nustatymų pasirinkimas”)	Programėlė (APP)
	Mygtukų garsinio signalo įjungimas / išjungimas	Ijungtas
	Durelių įspėjamojo signalo ir garsinių signalų keitimas arba išjungimas (žr. skyrių “Kitų nustatymų pasirinkimas”)	Ijungta / 5 pakopa
	Ekrano ryškumo keitimas (žr. skyrių “Kitų nustatymų pasirinkimas”)	4 pakopa
	Temperatūros vienetų keitimas (°Celsijaus arba °Farenheito)	°C
	Parodomojo režimo funkcijos išjungimas (rodoma, tik jeigu įjungta) (žr. skyrių “Kitų nustatymų pasirinkimas”)	Išjungta
	Gamyklinių nustatymų atkūrimas (žr. skyrių “Kitų nustatymų pasirinkimas”)	—
	Informacija apie savo šaldymo prietaisą (modelio pavadinimas ir serijos numeris) (žr. skyrių “Kitų nustatymų pasirinkimas”)	—
	Priminimo pakeisti kvapų filtrą įjungimas (žr. skyrių “Papildomi priedai”) (žr. skyrių “Kitų nustatymų pasirinkimas”)	Išjungta
	Valymo režimo įjungimas arba išjungimas (žr. skyrių “Valymas ir priežiūra”)	Išjungta

Automatinis durelių atidarymas (“ActiveDoor”)

Funkciją reikia suaktyvinti nuėjus į Nustatymų režimą  ir konfigūruoti (žr. skyriaus “Kitų nustatymų pasirinkimas” poskyrį “Automatinis durelių atidarymas” (“ActiveDoor”) ).

Kol durelės automatiškai juda, ekrane mirksi . Pasigirsta garso signalas.

Jeigu automatinis durelių atidarymas suaktyvintas, prietaiso durelėms atidaryti galite naudoti beldimo signalą arba balsų komandą (atsižvelgiant į modelį).

Jeigu funkcija suaktyvinta, šaldymo prietaisas dirba didesne galia. Dėl to gali būti girdimi garsesni veikimo garsai. Padidėja energijos sąnaudos.

Prietaiso dureles galima atidaryti rankomis, jeigu “ActiveDoor” nesuaktyvinoite arba išaktyvinoite.

 Durelėms automatiškai atsidarant ir užsidarant, kyla pavojus susižaloti

Durelių atidarymo arba durelių lankstų srityje gali būti prispaustos kūno dalys, pvz., pirštai.

Durelių atidarymo sritį laikykite laisvą. Kai durelės užsidaro, neikiškite pirštų į durelių lankstą arba į šaldiklio vidų. Durelių neblokuokite.

 Pažeidimo pavojus prietaiso durelėms automatiškai užsidarant. Gali būti pažeisti ištraukti stalčiai arba teleskopiniai bėgeliai (atsižvelgiant į modelį).

Stalčius įstumkite iki galo.

Išėmę stalčių, bėgelius įstumkite iki galo.

... beldimo signalu

Dureles atidarysite arba uždarysite 2 kartus pabeldę į išorinę arba vidinę durelių pusę.

Beldimo signalo jautrumą bet kada galima pakeisti.

Beldimo jutiklio jautrumas

Beldimo jutiklio jautrumas nustatomas slankiuoju jungikliu. Šis slankusis jungiklis yra ant išorinio krašto lankstų pusėje apatiniame durelių trečdalyje (žr. skyrių “Prietaiso aprašymas”).

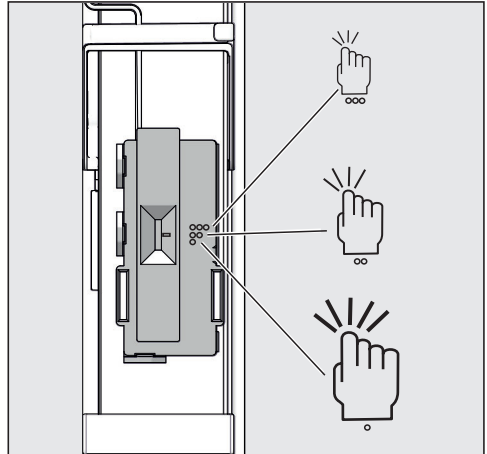

Nustatymų galimybės

Simboliai	Jautrumas
3 taškai	aukštas
2 taškai	vidutinis
1 taškas	žemas

Gamykloje nustatytas vidutinis nustatymas.

Prietaiso aprašas

... balso komanda

atsižvelgiant į modelį

Prietaiso durelėms atidaryti ir uždaryti kartu su beldimo signalu galite naudoti ir balso komandą. Visus nustatymus galite atlikti “Miele” programėlėje.

- “ActiveDoor” funkciją suaktyvinkite ir konfigūruokite (žr. skyriaus “Kitų nustatymų pasirinkimas” poskyrį “1 ActiveDoor” suaktyvinimas ir konfigūravimas pirmąjį kartą”).

Daugiau informacijos apie šiuos nustatymus rasite skyriaus “Kitų nustatymų pasirinkimas”, poskyryje “Miele@home”.

- Savo telefone įdiekite “Miele” programėlę.
- Savo prietaise suaktyvinkite WLAN ryšį.
- Savo prietaisą užregistruokite “Miele” programėlėje. Vadovaukitės programėlėje pateiktais nurodymais.
- Įdiekite valdymo balsu asistentą.

Vidaus skyriaus planavimas

Reguliuojamo aukščio durelių lentynėlių perkėlimas

Galite pakeisti durelių lentynėlių padėtį, jeigu žemiau esančioje lentynoje ir (arba) butelių stovė norite padaryti daugiau vietos.

Galima keisti durelių lentynėlės aukštį, net jeigu ši pakrauta.

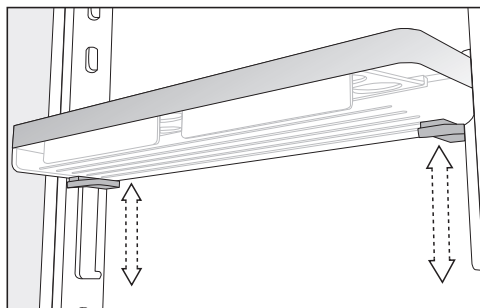

- Abiem rankomis suimkite lentynėlę, abiejose pusėse paspauskite po lentynėle esančius pilkos spalvos mygtukus ir perkelkite lentynėlę.

Reguliuojamo aukščio durelių lentynėlės perkėlimas

Galima perkelti tik tuščias lentynėles arba tuščią butelių stovą.

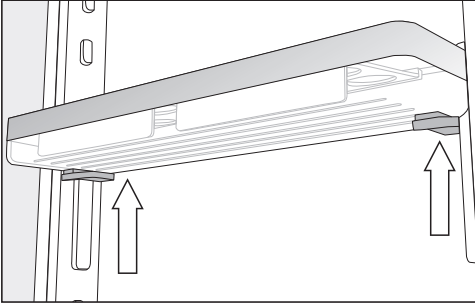

- Abiem rankomis suimkite lentynėlę, kad liestumėte po lentynėle esančius pilkos spalvos mygtukus.
- Paspauskite abiejose pusėse po lentynėle esančius pilkos spalvos mygtukus ir tuo pačiu metu stumkite lentynėlę į viršų nuo kreipiančiųjų juostelių.

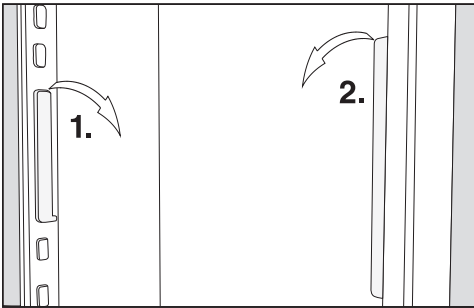

- Kreipiančiąją juostelę nuimkite nuo kumštelio ir perkeltite į norimą padėtį.
- Perkeltite antrąją kreipiančiąją juostelę, kad ši būtų lygiagrečiai su pirmąja juoste.
- Lentynėles iš viršaus įstumkite į kreipimo juosteles.

Lentynų / butelių stovo padėties keitimas

Galima perkelti tik tuščias lentynėles arba tuščią butelių stovą.

- Lentynas / butelių stovą kilstelėkite aukštyn ir išimkite traukdami į save.
- Lentynas / butelių stovą perkeltite į norimą vietą.

Kiaušinių dėklo tvirtinimas

- Kiaušinių dėklus užkabinkite už galinio lentynos krašto prietaiso durelėse.

Butelių laikiklio perstūmimas arba išėmimas

Butelių laikiklio plokštelės prilaiko butelius, kad šie stabiliau stovėtų atidarant arba uždarant prietaiso dureles.

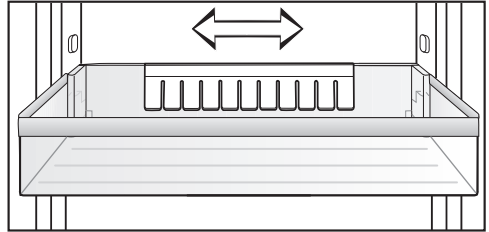

Butelių laikiklį galite paslinkti į dešinę arba į kairę. Taip padarysite daugiau vietos kartoninėms gėrimų pakuotėms.

Butelių laikiklį galite ir visiškai išimti (pvz., norėdami išvalyti):

- Butelių stovą kelkite į viršų ir iškelkite.

Prietaiso aprašas

Lentynų / lentynų su apšvietimu perkėlimas

Lentynų padėtį galima pritaikyti prie šaldomų produktų aukščio.

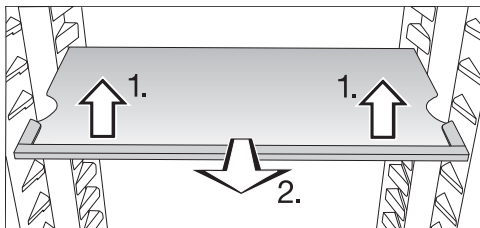

- Lentynos priekį lengvai kilstelėkite aukštyn ir ištraukite į save.
- Per išpjovų vietas iškelkite iš atraminių briaunų ir įstatykite į aukštesnę arba žemesnę padėtį.
- Įstatykite lentyną.

Patikrinkite, ar visos lentynos su apšvietimu tinkamai užsifiksavo.

Apsaugos saugo nuo netyčinio lentynų ištraukimo.

Stalčių modulio ("CompactCase") naudojimas

Stalčių modulis ("CompactCase") skirtas nedidelėms pakuotėms ir tūbelėms laikyti.

Norėdami įdėti didesnes pakuotes, stalčių galima šiek tiek nuleisti žemyn.

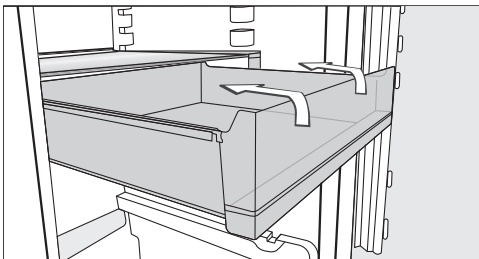

- Stalčių ištraukite iki galo. Stalčių lengvai kilstelėkite į viršų ir išimkite.

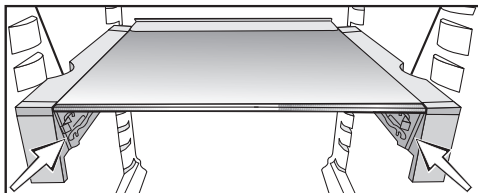

- Jeigu reikia, stalčių įstatykite į apatinius laikiklius.

Stalčių modulis ("CompactCase")

- Išimkite stalčių.

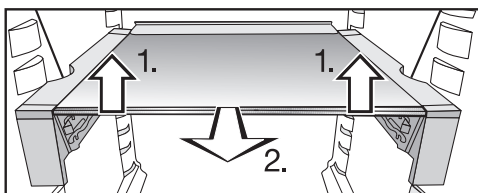

- Lentynos priekį kartu su laikikliu abiem rankomis lengvai kilstelėkite į viršų 1).
- Lentyną lengvai patraukite į save 2) ir per išpjovų vietas iškelkite iš atraminių briaunų ir kairėje, ir dešinėje pusėje.
- Lentynas galite kilstelėti į viršų arba žemyn.
- Lentyną iki galo įstumkite atgal.
- Stalčių iš viršaus įstatykite į viršutinius arba apatinius laikiklius.

Lentyna su pasukamu pagrindu ("FlexiTray")

⚠ Dėl per didelio arba netolygiai paskirstyto pakrovimo prietaisas gali būti pažeistas.

Per sunkiai arba netolygiai apkrautas pasukamas pagrindas gali sulūžti. Stenkitės neviršyti didžiausio 8 kg pakrovimo. Pakrovimą tolygiai paskirstykite ant viso paviršiaus.

Pasukamą pagrindą galima pasukti laikrodžio rodyklės kryptimi iki 180° ir patogiai pasiekti net pačiame šaldymo prietaiso gale sudėtus maisto produktus.

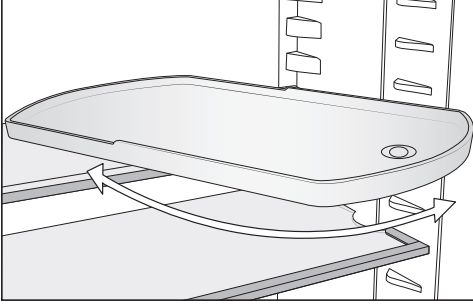

! Pavojus susižaloti iškritusia stikline lentynėle.

Išėmus lentynėlę pasukamas pagrindas gali išsisukti, stiklinė lentynėlė, esanti pagrinde, gali iškristi ir sudužti. Išimdami laikykite pasukamą pagrindą.

Galite keisti lentynėlės su pasukamu pagrindu padėtį.

Butelių lentynėlės pertvaros plokštelėje naudojimas

Pertvaros plokštelėje pasirinktinai galima naudoti butelių lentynėlę arba stiklinę lentyną.

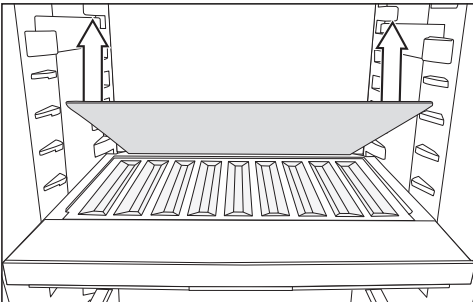

- Išimkite pertvaros plokštelės galinę stiklinę lentynėlę ir saugiai padėkite.

- Sudėkite butelius, kad jų plačioji dalis būtų pačiame lentynos gale.

Patarimas: jei buteliai išsikiša virš lentynos, pakelkite į viršų apatinį butelių stovą.

Rūšiavimo dėžutės išėmimas ir įdėjimas

Papildoma rūšiavimo dėžutė “PerfectFresh Active” zonoje leidžia rūšiuoti maisto produktus.

- Norėdami rūšiavimo dėžutę išimti, pirmiausia kilstelėkite suėmę už galo.
- Norėdami rūšiavimo dėžutę įdėti atgal į stalčių, dėkite pirmiausia priekinę dalį.

Prietaiso aprašas

Kepimo padėklo adapterio įdėjimas

Kartu pristatomas kepimo padėklo adapteris skirtas palengvinti kepimo padėklo įdėjimą į šaldymo prietaisą. Didžiausi kepimo padėklo matmenys: plotis 466 mm / gylis 386 mm / aukštis 50 mm.

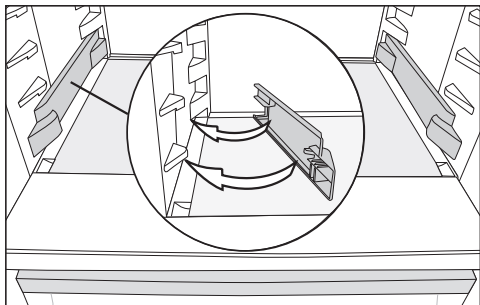

- Pritvirtinkite adapterį šaldytuvo zonos kairėje ir dešinėje pusėje ant žemiausiai esančių lentynų.
- Iki galo atidarykite prietaiso dureles.

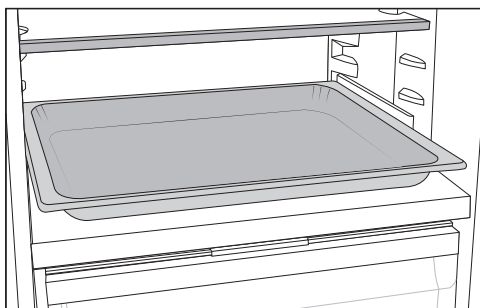

- Kepimo padėklą dėkite ant adapterių šaldytuvo zonoje ir stumkite, kol šis užsifikuos.

Patarimas: Prieš dėdami į šaldymo prietaisą, kepimo padėklą atvėsinkite kambario temperatūroje.

Kvapų filtro keitimas

Kvapų filtrą su KKF-FS laikikliu ("Active AirClean") galima įsigyti kaip papildomą priedą (žr. poskyrį "Papildomi priedai").

Laikydami ypač intensyvaus kvapo maisto produktus (pvz., sūrį su prieskoniais), atkreipkite dėmesį į:

- Laikiklį su kvapų filtrais dėkite ant lentynos, ant kurios sudėti šie maisto produktai.
- Jeigu būtina, kvapų filtrą galima pakeisti ir anksčiau.
- Į prietaisą įdėkite kitus kvapų filtrus (su laikikliu) (žr. poskyrį "Papildomi priedai").

Kvapų filtrų laikiklis tvirtinamas prie lentynėlės užpakalinės apsauginės juostelės.

- Norėdami kvapų filtrą perkelti į kitą vietą, nuimkite filtro laikiklį.
- Nuimkite lentynėlės apsauginę juostelę.
- Apsauginę juostelę vėl uždėkite ant norimos lentynėlės.

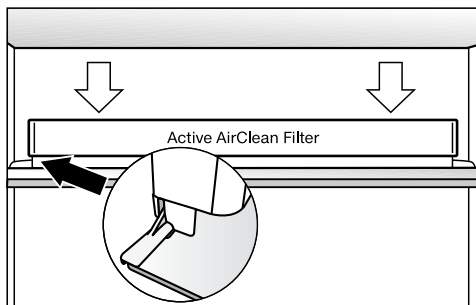

- Ant apsauginės juostelės pritvirtinkite laikiklį.

Kartu tiekiami priedai

Lentynėlė su pasukamuoju pagrindu (“FlexiTray”)

Adapteris kepimo padėklui

Lentynėlė kiaušiniams

Butelių laikiklis

Rūšiavimo stalčius

Išimama lentynėlė buteliams

Ledo kubelių indas

Pasirenkamieji priedai

“Miele” asortimente yra įvairiausių pagalbinių priedų ir valymo bei priežiūros priemonių, pritaikytų šaldymo prietaisui.

Priedus galite užsisakyti “Miele” interneto parduotuvėje. Šiuos produktus taip pat galite įsigyti klientų aptarnavimo skyriuje arba iš specializuoto “Miele” pardavėjo (žr. šios naudojimo instrukcijos pabaigoje).

Daugiafunkcė mikropluošto šluostė

Mikropluošto šluoste nuvalomi pirštų atspaudai ir maži nešvarumai nuo nerūdijančiojo plieno priekinės dalies, prietaiso skydų, langų, baldų, automobilių stiklų ir t. t.

“MicroCloth” komplektas

“MicroCloth” komplektą sudaro universalioji, stiklo ir poliravimo šluostės. Šluostės yra labai tvirtos. Ypač plonas šluosčių mikropluoštas užtikrina puikias valomąsias savybes.

“MicroCloth HyClean”

“MicroCloth HyClean” – tai antibakterinė daugiafunkcė šluostė, kuri yra itin tvirta ir atspari dėvėjimuisi. Ją galima naudoti sausą arba sudrėkintą su kito mis valymo priemonėmis.

Kvapų filtras su laikikliu KKF-FS (“Active AirClean”)

Kvapų filtras neutralizuoja nemalonius kvapus šaldymo prietaise ir taip užtikrina švaresnį orą patalpoje.

Kvapų filtro KKF-RF (“Active AirClean”) keitimas

Galima įsigyti laikikliui pritaikytų kvapų filtrų. Kvapų filtrus rekomenduojama keisti kas 6 mėn.

Butelių lentyna

Išsamesnis aprašymas pateiktas skyriaus “Prietaiso aprašymas” poskyryje “Vidinės dalies planavimas”.

Rūšiavimo dėžutė

Išsamesnis aprašymas pateiktas skyriaus “Prietaiso aprašymas” poskyryje “Vidinės dalies planavimas”.

Šaldymo prietaiso įjungimas ir išjungimas

Prieš naudojant pirmą kartą

- Nuimkite visas įpakavimo medžiagas, nulupkite apsauginę plėvelę.
- Išvalykite prietaiso vidų ir priedus (žr. skyrių "Valymas ir priežiūra").

Šaldymo prietaiso prijungimas

- Šaldymo prietaisą prijunkite prie maitinimo tinklo, kaip aprašyta skyriuje "Elektros jungtis".

Ekране pirmiausia rodoma "Miele", pasukui .

Drėkintuvo vandens bakelio pildymas ir įdėjimas

- Į drėkintuvo vandens bakelį įpilkite šviežio geriamojo vandens (žr. skyriaus "Maisto produktų laikymas "PerfectFresh Active" zonoje", poskyrį "Drėgnasis stalčius").
- Vandens bakelį dėkite į pertvaros plokštelę tarp šaldytuvo ir "PerfectFresh Active" zonų (žr. skyriaus "Maisto produktų laikymas "PerfectFresh Active" zonoje", poskyrį "Drėgnasis stalčius").

Šaldymo prietaiso įjungimas

- Atidarykite prietaiso dureles.
- Ekране palieskite .



Šaldymo prietaisas pradeda šaldyti, o atidarius prietaiso dureles įsijungia vidaus apšvietimas.

Šaldymo prietaiso temperatūra keičiasi į nustatytąją.

Kad temperatūra būtų pakankamai žema, prieš pirmą kartą sudėdami maisto produktus, šaldymo prietaisą kelias valandas palikite veikti tuščią. Maisto produktus dėkite į šaldymo prietaisą tik tada, kai bus pasiekta nustatyta temperatūra.

Kai temperatūra šaldiklyje bus pakankamai žema (min. -18°C), sudėkite maisto produktus.

Šaldymo prietaiso išjungimas

- Ekране palieskite temperatūros rodmenį.
- Slinkite į dešinę, kol viduryje bus rodomas .
- Palieskite .

Išsijungia šaldymas ir vidaus apšvietimo sistema.

Ekране rodoma .

Atkreipkite dėmesį: jeigu šaldymo prietaisas yra išjungtas jungikliu, jis nėra išjungtas iš maitinimo tinklo!

Jeigu ketinate išvykti ilgesniam laikui

Jeigu išvykdami ilgesniam laikui išjungsite šaldymo prietaisą, bet neišvalysite ir paliksite uždarytas dureles, gali atsirasti pelėsis. Būtinai išvalykite šaldymo prietaisą.

Jeigu ilgesnį laiką neketinate naudoti šaldymo prietaiso, atlikite toliau nurodytus veiksmus:

- Šaldymo prietaisą išjunkite.
- Atitirpinkite šaldiklio skyrių.
- Ištraukite iš tinklo kištuką arba išjunkite namo elektros instaliacijos saugiklį.

Šaldymo prietaiso įjungimas ir išjungimas

- Ištuštinkite drėkintuvo vandens bakelį, išvalykite ir laikykite sausi.
- Išvalykite šaldymo prietaisą ir palikite atidarytas dureles, kad prietaisas vėdintųsi ir neatsirastų nemalonaus kvapo.

Tinkama temperatūra

Maisto produktų laikymui labai svarbu pasirinkti tinkamą temperatūrą. Krentant temperatūrai, sulėtėja mikroorganizmų dauginimosi procesai. Pailgėja maisto produktų laikymo trukmė.

Šaldymo prietaise pakyla temperatūra, jeigu:

- dažnai varstote ar ilgiau paliekate atidarytas prietaiso dureles;
- sudėjote daug maisto produktų;
- jeigu sudėti šilti maisto produktai;
- kuo aukštesnė šaldymo prietaiso aplinkos temperatūra. Šaldymo prietaisas skirtas tam tikrai klimato klasei (kambario temperatūros diapazonas), kurios būtina laikytis.

... šaldytuvo zonoje ir “PerfectFresh Active” zonoje

Šaldytuvo zonoje rekomenduojame palaikyti **4 °C** temperatūrą.

“PerfectFresh Active” zonoje temperatūra reguliuojama automatiškai ir svyruoja nuo **0 iki 3 °C**.

... šaldiklio skyriuje

Norint užšaldyti šviežius maisto produktus, reikalinga **-18 °C** temperatūra. Tai leidžia pailginti maisto produktų tinkamumo vartoti terminą, išsaugoma optimali produktų kokybė.

Temperatūrai nukritus daugiau nei **-10 °C**, prasideda mikroorganizmų sukeltas maisto produktų irimas, sutrumpėja jų galiojimo laikas. Todėl aptirpusius arba ištirpusius produktus galima vėl užšaldyti tik juos termiškai apdorojus (išvirtus arba iškeptus). Aukštoje temperatūroje žūsta dauguma mikroorganizmų.

Automatinis temperatūros paskirstymas (“DynaCool”)

Ijungus šaldytuvo zonas šaldymą, automatiškai įsijungia ventiliatorius. Šaltis tolygiai paskirstomas po šaldytuvo zoną, kad visi laikomi maisto produktai būtų šaldomi maždaug vienodoje temperatūroje.

Temperatūros rodymo indikatorius

Prietaisui veikiant įprastu režimu, ekrano temperatūros indikatoriuje rodoma tuo metu šaldymo prietaise vyraujanti **vidutinė faktinė šaldytuvo zonos temperatūra**.

Atsižvelgiant į patalpos temperatūrą ir nustatymą, gali užtrukti iki keleto valandų, kol bus pasiekta ir nuolat rodoma nustatyta temperatūra.

Temperatūros nustatymas

- Ekrane palieskite temperatūros rodmenį.
- Slinkite į dešinę arba į kairę, kol viduryje bus rodoma norima temperatūra.
- Bakstelėję norimą temperatūrą, ją patvirtinsite.

Temperatūros indikatoriuje rodoma tuo metu šaldymo prietaise vyraujanti temperatūra.



Galimi nustatymai:

- šaldytuvo zona: nuo 3 iki 9 °C

Temperatūros pakopos keitimas “PerfectFresh Active” zonoje

“PerfectFresh Active” zonoje automatiškai palaikoma nuo 0 iki 3 °C temperatūra.

Jeigu norite, kad šaldytuve būtų šiek tiek šalčiau arba šilčiau, nes, pvz., norite laikyti žuvį, temperatūra gali būti pakopomis nežymiai reguliuojama.

- Palieskite .
- Slinkite į dešinę arba į kairę, kol viduryje bus rodomas .
- Palieskite .
- Slinkite į dešinę arba į kairę, kol viduryje bus rodomas norimas nustatymas (1: žemiausia temperatūra; 9: aukščiausia temperatūra).
- Palieskite norimą nustatymą, kad jį patvirtintumėte.

Gamykloje nustatyta temperatūros pakopa yra 5.

Pasirinkus pakopas nuo 1 iki 4, tam tikromis aplinkybėmis temperatūra gali nukristi žemiau 0 °C. Maisto produktai gali sušalti!

Patikrinkite temperatūros nustatymą.

Kuo aukštesnė arba žemesnė šaldytuvo zonos temperatūra, tuo aukštesnė arba žemesnė bus ir šaldiklio zonos temperatūra.



Turėkite omenyje, kad šaldiklio stalčiuje temperatūra gali būti nepastovi, jeigu pakrovimo kiekis nedidelis. Tam tikromis sąlygomis gali būti pasiekta aukštesnė negu -18 °C temperatūra.

Šaldiklyje šiek tiek pakeisti temperatūrą

Jeigu šaldytuve turėtų būtų šiek tiek šalčiau arba šilčiau, nes, pvz., norite sudėti šviežius maisto produktus, temperatūrą galite tolygiai pakeisti.

Gamykloje nustatyta temperatūros pakopa yra 5.

- Palieskite .

- Slinkite į dešinę arba į kairę, kol viduryje bus rodomas .
- Palieskite .
- Slinkite į dešinę arba į kairę, kol per vidurį bus rodomas norimas nustatymas.
 - Pakopą 1 iki pakopos 4 = žemesnė temperatūra
 - Pakopą 6 iki pakopos 9 = aukštesnė temperatūra
- Palieskite norimą nustatymą, kad jį patvirtintumėte.

 Vartojant sugedusius produktus, kyla pavojus sveikatai.

Jeigu pasirinkta pakopa 6 iki pakopos 9, tam tikromis sąlygomis šaldiklyje gali būti pasiekta aukštesnė negu -18 °C temperatūra.

Norėdami šaldiklyje užšaldyti šviežius maisto produktus, reikalinga **-18 °C** temperatūra.

Aukštesnė temperatūra šaldiklyje gali neigiamai veikti sudėtų maisto produktų tinkamumo vartoti terminą ir kokybę.

Greitojo vėsavimo funkcijos naudojimas

“SuperKühlen” ❄️

Jeigu įjungta funkcija “SuperKühlen” ❄️, visa **šaldytuvo zona** labai greitai atvėsinama iki žemiausios temperatūros (atsižvelgiant į patalpos temperatūrą). Temperatūra krenta, nes šaldymo prietaisas šaldo visu našumu. Rinkitės šią funkciją, jeigu norite greitai atvėsinti didelį kiekį ką tik sudėtų maisto produktų arba gėrimų.

Jeigu įjungta funkcija “SuperKühlen” ❄️, gali padidėti prietaiso keliamas triukšmas.

“SuperKühlen” ❄️ funkciją reikia įjungti **4 valandas prieš sudedant** šaldymui paruoštus maisto produktus.

“SuperKühlen” ❄️ funkcija automatiškai išsijungia maždaug po 12 valandų. Prietaisas vėl šaldo įprastu našumu.

Patarimas: kai tik maisto produktai arba gėrimai bus pakankamai atvėsinti, taupydami energiją, galite patys išjungti “SuperKühlen” ❄️ funkciją.

“SuperKühlen” ❄️ įjungimas ir išjungimas

- Palieskite šaldytuvo zonos temperatūros indikatorių.
- Norėdami įjungti ir vėl išjungti funkciją “SuperKühlen”, palieskite ❄️.

Jeigu funkcija “SuperKühlen” ❄️ **įjungta**, šviečia oranžine spalva.

- Norėdami išeiti iš nustatymų lygmens, palieskite temperatūros indikatorių.

Atitinkamų nustatymų paaiškinimai



Toliau aprašomi tik tie nustatymai, kuriems būtinas tolesnis paaiškinimas.



Kol būsite nustatymų režime , automatiškai bus slopinamas durelių ir kiti įspėjamieji signalai.



Party režimas

Funkciją “Party režimas”  rekomenduojama naudoti, jeigu norite greitai atvėsinti didelį kiekį ką tik sudėtų maisto produktų arba gėrimų.

Patarimas: funkciją “Party režimas”  reikia įjungti likus maždaug 4 valandoms iki maisto produktų ir gėrimų sudėjimo.



Jeigu įjungta funkcija “Party režimas” , automatiškai įjungiama funkcija “SuperKühlen” .

Funkcijos “Party režimas”  nepavyks įjungti, jeigu tuo metu yra įjungtas “Holiday režimas” .

Funkcija “Party režimas”  automatiškai išsijungia po 24 valandų. Funkciją “Party režimas”  bet kada galite išjungti.

“Holiday režimas”

Jeigu, pvz., išvykus atostogų, didelis šaldymo našumas nėra būtinas, bet nenorite visiškai išjungti prietaiso, rekomenduojame įjungti “Holiday režimas” .

Įjungtas “Holiday režimas”  rodomas pradžios ekrane. Jį galima išjungti tiek pradžios ekrane, tiek nustatymų režime .

Šaldytuvo zonoje nustatoma 15 °C, nors “PerfectFresh Active” zonoje automatiškai nustatoma temperatūra nuo 9 iki 12 °C. Šaldytuvo zona veikia energijos taupymo režimu.

Nustatę vidutinę šaldytuvo zonos temperatūrą, dar kurį laiką šaldymo prietaise galėsite laikyti lengvai ne taip greitai gendančius maisto produktus. Energijos sąnaudos yra žemesnės nei naudojant įprastu režimu.

Taip apsisaugosite nuo blogo kvapo ir pelėsio susidarymo, kuris atsiranda prietaisą išjungus ir uždarius dureles.

 Vartojant sugedusius produktus, kyla pavojus sveikatai.



Šaldytuve nuolat palaikoma aukštesnė negu 4 °C temperatūra gali neigiamai veikti maisto produktų tinkamumo vartoti terminą ir kokybę.

“Holiday režimą”  visada naudokite tik ribotą laiko tarpą.

Tuo metu šaldytuve nelaikykite jokių greitai gendančių maisto produktų (pvz., vaisių, daržovių, žuvies, mėsos ar pieno produktų).

Užrakto funkcijos / įjungimas

Įjungta užrakto funkcija apsaugo nuo netyčinio šaldymo prietaiso išjungimo ir nuo netyčinio temperatūros nustatymo, pvz., vaikų.

- Palieskite .
- Slinkite į dešinę arba į kairę, kol viduryje bus rodomas .
- Palieskite .

Jeigu užrakto funkcija įjungta,  šviečia oranžine spalva.

- Uždarykite prietaiso dureles. Tik tada suaktyvinama užrakto funkcija .

Kitų nuostatų parinkimas

Užrakto funkcijos / laikinas išjungimas

Jeigu norite, pvz., keisti temperatūrą, užrakto funkciją galite trumpam išjungti:





- Palieskite temperatūros indikatorių.
- Apie 6 sekundes lieskite .

Įsijungia temperatūros nustatymo rodmuo.

- Pasirinkite norimą nustatymą.

Uždarydami prietaiso dureles, vėl suaktyvinsite užrakto funkciją .

Užrakto funkcijos / išjungimas

- Palieskite .
- Apie 6 sekundes lieskite .
- Slinkite į dešinę arba į kairę, kol viduryje bus rodomas .
- Palieskite .

Jeigu užrakto funkcija išjungta, šviečia .

“Šabo režimas”

Siekiant paremti religinius papročius, šaldymo prietaise veikia “Šabo režimas”.

Įjungtas “Šabo režimas”  pirmiausia rodomas pradžios ekrane.

Maždaug po 3 sek. ekranas užtamsinamas.

Kol įjungtas “Šabo režimas” , negalėsite keisti šaldymo prietaiso nustatymų.

Reguliariai patikrinkite, ar uždarytos prietaiso durelės, nes išjungti visi akustiniai ir vaizdiniai įspėjamieji signalai.

Funkcija “Šabo režimas”  išsijungia automatiškai maždaug po 80 valandų.

Jeigu įjungtas “Šabo režimas” , išjungiami:

- vidaus apšvietimas atidarius prietaiso dureles;
- garsiniai ir vaizdiniai signalai;
- temperatūros rodymo indikatorius;
- veikiantis WLAN ryšys.

Visi kiti prieš tai suaktyvinti nustatymai veikia toliau.

 Vartojant sugedusius produktus, kyla pavojus sveikatai.

Įjungus “Šabo režimo” , nebus rodomas galimai sutrikęs elektros srovės tiekimas, todėl gali būti, kad maisto produktai bus laikomi padidintoje temperatūroje. Gali sutrumpėti produktų tinkamumo vartoti terminas.

Jeigu “Šabo režimo”  metu buvo sutrikęs elektros srovės tiekimas, patikrinkite maisto produktų kokybę.

“Šabo režimas” išjungimas

- Palieskite juodą ekraną.

Rodomas užrašas .

- Palieskite .

 šviečia oranžine spalva.

- Dar kartą palieskite simbolį .

Kai šabo režimas išjungtas, simbolis  šviečia baltai.

Automatinis durelių atidarymas (“ActiveDoor”) A

Galima atlikti šiuos nustatymus:



1. “ActiveDoor” suaktyvinti ir konfigūruoti per pirmąjį šaldymo prietaiso paleidimą arba vėliau
2. “ActiveDoor” išaktyvinimas

3. “ActiveDoor” suaktyvinti, jeigu funkcija jau sukonfigūruota ir buvo išjungta
4. Keisti nustatytą durelių atidarymo kampą

1. “ActiveDoor” suaktyvinimas ir konfigūravimas pirmą kartą

Aktyvinimas ir konfigūravimas sudarytas iš keleto žingsnių:

“ActiveDoor” suaktyvinimas

- Palieskite .
- Slinkite į kairę arba dešinę, kol viduryje bus rodomas .
- Palieskite .

Ekrane geltonai šviečia .

- Palieskite *OK*.

Ekrane geltonai šviečia . Dabar turite nustatyti durelių atidarymo kampą.

Durelių atidarymo kampo nustatymas

Durelių atidarymo sritį laikykite laisvą.

- Atidarykite dureles iki norimo durelių atidarymo kampo (ne mažiau kaip 70°).

Patarimas: kad stalčiai lengvai išsitrauktų, pasirinkite ne mažesnę kaip 90° durelių atidarymo kampą.



- Palieskite *OK*.

Ekrane geltonai šviečia .



- Palieskite *OK*.

- Ekrane rodoma : durelių atidarymo kampo **nepavyko** sėkmingai išsaugoti.

Palietę  informaciją patvirtinkite.

Ekrane geltonai šviečia . Pradėkite iš naujo nuo žingsnio “ ActiveDoor” suaktyvinimas”.

- Ekrane rodoma : durelių atidarymo kampas sėkmingai išsaugotas.

Palietę  informaciją patvirtinkite. Ekrane geltonai šviečia . Turite atlikti bandomąjį uždarymą.

Bandomojo uždarymo atlikimas

 Durelėms automatiškai atsidarant ir užsidarant, kyla pavojus susižaloti

Durelių atidarymo arba durelių lankstų srityje gali būti prispaustos kūno dalys, pvz., pirštai.

Durelių atidarymo sritį laikykite laisvą. Kai durelės užsidaro, neikiškite pirštų į durelių lankstą arba į šaldiklio vidų. Durelių neblokuokite.

 Pažeidimo pavojus prietaiso durelėms automatiškai užsidarant Gali būti pažeisti ištraukti stalčiai arba teleskopiniai bėgeliai (atsižvelgiant į modelį).

Stalčius įstumkite iki galo.



Išėmę stalčių, bėgelius įstumkite iki galo.

- Palieskite *OK*.

Referencinis uždarymas paleidžiamas. Jo metu durelės automatiškai vieną kartą uždaromas ir vėl atidaromos.



Tuo pačiu metu ekrane mirksi , nuskamba signalas.

- Ekrane rodoma : bandomasis durelių atidarymas **nesėkmingas**.

Palietę  informaciją patvirtinkite. Ekrane geltonai šviečia . Pradėkite iš naujo nuo žingsnio “ ActiveDoor” suaktyvinimas”.

- Ekrane rodoma : bandomasis durelių atidarymas atliktas sėkmingai.

Kitų nuostatų parinkimas

Palietę  informaciją patvirtinkite. Ekrane geltonai šviečia . Dabar pasirinktą durelių atidarymo kampą turite išsaugoti.

Pasirinkto durelių atidarymo kampas išsaugojimas



- Palieskite **OK**.

Ekrane rodoma : durelių atidarymo kampas sėkmingai išsaugotas.

- Informaciją patvirtinkite spustelėję ant .

Ekrane oranžine spalva šviečia . “ActiveDoor” yra suaktyvinta.

2. “ActiveDoor” išaktyvinimas



- Palieskite .
- Slinkite į kairę arba dešinę, kol viduryje bus rodomas .
- Palieskite .

Ekrane oranžine spalva šviečia .

- Palieskite .

 šviečia baltai, o “ActiveDoor” yra išjungta.

3. “ActiveDoor” suaktyvinimas

- Palieskite .
- Slinkite į kairę arba dešinę, kol viduryje bus rodomas .
- Palieskite .

Ekrane rodoma .

- Palieskite .

 šviečia oranžine spalva, “ActiveDoor” yra suaktyvinta.

4. Nustatyto durelių atidarymo kampo keitimas

- Palieskite .

- Slinkite į kairę arba dešinę, kol viduryje bus rodomas .

- Palieskite .

Ekrane oranžine spalva šviečia .

- Slinkite į dešinę arba į kairę, kol viduryje bus rodomas .

- Palieskite .

Ekrane geltonai šviečia . Dabar turite nustatyti durelių atidarymo kampą.

Durelių atidarymo kampo nustatymas

Durelių atidarymo sritį laikykite laisvą.

- Atidarykite dureles iki norimo durelių atidarymo kampo (ne mažiau kaip 70°).



Patarimas: kad stalčiai lengvai išsitrauktų, pasirinkite ne mažesnę kaip 90° durelių atidarymo kampą.

- Palieskite **OK**.



Ekrane geltonai šviečia .

- Palieskite **OK**.

- Ekrane rodoma : durelių atidarymo kampo **nepavyko** sėkmingai išsaugoti.

Palietę  informaciją patvirtinkite. Ekrane geltonai šviečia . Pradėkite iš naujo nuo žingsnio “ Nustatyti durelių atidarymo kampą”.

- Ekrane rodoma : durelių atidarymo kampas sėkmingai išsaugotas.

Palietę  informaciją patvirtinkite. Ekrane geltonai šviečia . Turite atlikti bandomąjį uždarymą.

Bandomojo uždarymo atlikimas

 Durelėms automatiškai atsidarant ir užsidarant, kyla pavojus susižaloti

Durelių atidarymo arba durelių lankstų srityje gali būti prispaustos kūno dalys, pvz., pirštai.

Durelių atidarymo sritį laikykite laisvą. Kai durelės užsidaro, neikiškite pirštų į durelių lankstą arba į šaldiklio vidų. Durelių neblokuokite.

 Pažeidimo pavojus prietaiso durelėms automatiškai užsidarant. Gali būti pažeisti ištraukti stalčiai arba teleskopiniai bėgeliai (atsižvelgiant į modelį).

Stalčius įstumkite iki galo.



Išėmę stalčių, bėgelius įstumkite iki galo.

■ Palieskite *OK*.



Referencinis uždarymas paleidžiamas. Jo metu durelės automatiškai vieną kartą uždaromas ir vėl atidaromos.

Tuo pačiu metu ekrane mirksi , nu-skamba signalas.

- Ekrane rodoma : bandomasis durelių atidarymas **nesėkmingas**.

Palietę  informaciją patvirtinkite. Ekrane geltonai šviečia . Pradėkite iš naujo nuo žingsnio “ ActiveDoor” suaktyvinimas”.

- Ekrane rodoma : bandomasis durelių atidarymas atliktas sėkmingai.

Palietę  informaciją patvirtinkite. Ekrane geltonai šviečia . Dabar pasirinktą durelių atidarymo kampą turite išsaugoti.

Pasirinkto durelių atidarymo kampo išsaugojimas

■ Palieskite *OK*.

Ekrane rodoma : durelių atidarymo kampas sėkmingai išsaugotas.

■ Informaciją patvirtinkite spustelėję ant .

Ekrane oranžine spalva šviečia . “ActiveDoor” yra suaktyvinta.

Laiko intervalo keitimas, per kurį įsijungia durelių įspėjamasis signalas , dureles atidarius rankomis

Galite nustatyti, kaip greitai turi nu-skambėti durelių įspėjamasis signalas, prietaiso dureles atidarius rankomis.

■ Palieskite .

■ Slinkite į dešinę arba į kairę, kol viduryje bus rodomas .

■ Palieskite .

■ Braukite pirštu į kairę arba į dešinę, kol pasirinksite norimą laiko intervalą nuo 30 sekundžių iki 3 minučių: per vidurį rodoma 30 sekundžių.

■ Palieskite norimą nustatymą, kad jį patvirtintumėte.

“Miele@home”

Jūsų šaldymo prietaise integruotas WLAN modulis.

Gamykliniuose nustatymuose tinklo konfigūravimo funkcija yra išjungta.

Naudojimui jums reikės:

- WLAN tinklo,
- “Miele” programėlės,
- “Miele” naudotojo paskyros. Naudotojo paskyrą galite susikurti “Miele” programėlėje.

Kitų nuostatų parinkimas

“Miele” programėlėje pateiktos nuorodos padės sujungti šaldymo prietaisą ir namų WLAN tinklą.

Šaldymo prietaisą integravę į namų WLAN tinklą, galėsite pasinaudoti šio-
mis programėlės funkcijomis:

- peržiūrėti informaciją apie šaldymo prietaiso veikimą,
- pakeisti savo šaldymo prietaiso nustatymus.

Šaldymo prietaisą prijungus prie WLAN tinklo, padidės energijos sąnaudos, net jeigu išjungsite prietaisą.

Patikrinkite, ar prietaiso pastatymo vietoje pakankamai stiprus WLAN tinklo signalas.

WLAN ryšio pasiekiamumas

WLAN ryšys dalinasi dažnio diapazonu su kitais prietaisais (pvz., mikrobangų krosnelėmis, nuotoliniu būdu valdomais žaislais). Galimi laikini arba nuolatiniai ryšio sutrikimai. Todėl gali nepavykti užtikrinti nuolatinį siūlomų funkcijų pasiekiamumą.

“Miele@home” pasiekiamumas

Galimybė naudoti “Miele” programėlę priklauso nuo “Miele@home” paslaugos pasiekiamumo jūsų šalyje.

“Miele@home” paslauga veikia ne visose šalyse.

Daugiau informacijos apie paslaugų pasiekiamumą ieškokite tinklalapyje www.miele.com.

“Miele” programėlė

“Miele” programėlę galima nemokamai atsisiųsti iš “Apple App Store” arba “Google Play Store™”.



“Miele@home” diegimas pirmąjį kartą

- Palieskite
- Slinkite į dešinę arba į kairę, kol viduryje bus rodomas @.
- Palieskite @.
- Palieskite norimą prisijungimo būdą (programėlė arba belaidis ryšys (WPS)).

Sėkmingai užsiregistravus pradžios ekrane rodoma

Jeigu nepavyko prisijungti, ekrane rodoma

- Tokiu atveju procesą pakartokite.

WLAN ryšio suaktyvinimas arba išaktyvinimas

- Palieskite
- Slinkite į dešinę arba į kairę, kol viduryje bus rodomas @.
- Palieskite @.
- Norėdami išaktyvinti WLAN ryšį, palieskite

Rodomas užrašas

- Norėdami vėl suaktyvinti WLAN ryšį, palieskite
- Kad išeitumėte iš meniu lygmens, palieskite

Kai WLAN ryšys suaktyvintas, pradžios ekrane šviečia

Tinklo konfigūracijos atkūrimas

- Palieskite

- Slinkite į dešinę arba į kairę, kol viduryje bus rodomas @.
- Palieskite @.
- Slinkite į dešinę, kol viduryje bus rodomas ☐.
- Palieskite ☐.
- Palieskite OK.



Atkuriami visi atlikti “Miele@home” nustatymai ir įvestos vertės.

WLAN ryšys buvo išaktyvintas, pradžios ekrane užgęsta .

Atkurkite šaldymo prietaiso gamyklinius nustatymus, jeigu ketinate prietaisą utilizuoti, parduoti arba jeigu ketinate eksploatuoti naudotą prietaisą. Iš prietaiso pašalinami visi asmeniniai duomenys. Tokiu atveju buvęs prietaiso savininkas neturės prieigos prie prietaiso.

Įspėjamųjų ir garsinių signalų / garso stiprumo keitimas



Galite pakeisti įspėjamųjų ir garsinių signalų garso stiprumą (pvz., durelių įspėjamojo signalo arba klaidos pranešimo). Taip pat galite išjungti visus įspėjamuosius ir garsinius signalus, jeigu šie Jus trikdo.

- Palieskite .
- Slinkite į dešinę arba į kairę, kol viduryje bus rodomas .
- Palieskite .
- Segmentiniu stulpeliu braukite į dešinę arba į kairę, kol pasieksite norimą garsumą.
- Norimą garsumą patvirtinsite palietę segmentinį stulpelį.

Jeigu įspėjamieji ir garsiniai signalai išjungti, rodoma .

Ekranų ryškumo keitimas





Ekranų ryškumą galite priderinti prie patalpos apšvietimo sąlygų.

- Palieskite .
- Slinkite į dešinę arba į kairę, kol viduryje bus rodomas .
- Palieskite .
- Segmentiniu stulpeliu braukite į dešinę arba į kairę, kol pasieksite norimą ryškumo pakopą.
- Norimą ryškumo pakopą patvirtinkite palietę segmentinį stulpelį.

Parodomąjo režimo išjungimas

Parodomasis režimas  leidžia pardavėjui pademonstruoti prietaiso veikimą neįjungiant šaldymo. Naudojant namuose, šio nustatymo naudoti nereikės.



Jeigu gamykloje buvo įjungtas parodomasis režimas, pradžios ekrane rodoma .

- Palieskite .
- Palieskite .
- Slinkite į dešinę arba į kairę, kol viduryje bus rodomas .
- Palieskite .

Jeigu parodomasis režimas  buvo išjungtas, šaldymo prietaisas išsijungia, turėsite jį iš naujo įjungti.

Gamyklinių nustatymų atkūrimas

Buvo atkurti visi šaldymo prietaiso gamykliniai nustatymai (daugiau apie prietaiso nustatymus žr. skyriuje “Prietaiso aprašymas”).

- Palieskite .
- Slinkite į dešinę arba į kairę, kol viduryje bus rodomas .
- Palieskite .

Kitų nuostatų parinkimas

Rodomas užrašas .

■ Palieskite OK.

Šaldymo prietaisas išsijungia ir turi būti iš naujo įjungtas.



Informacija

Ekrane rodomi prietaiso duomenys (modelio pavadinimas ir serijos numeris).

Paruoškite šiuos prietaiso duomenis:

- šaldymo prietaisui prijungti prie WLAN tinklo (žr. skyriaus “Kitų nustatymų pasirinkimas” poskyrį “Nustatymai” poskyryje “Miele@home”) (atsižvelgiant į modelį);
- skirtas informuoti “Miele” garantinio aptarnavimo skyrių apie prietaiso veikimo triktį (žr. skyrių “Garantinio aptarnavimo skyrius”);
- informacijai atsisiųsti iš EPREL duomenų bazės (žr. skyrių “Klientų aptarnavimo skyrius”).

Kvapų filtro keitimo indikatorius



Įdėjus naują kvapų filtrą (papildomas priedas) pirmiausia reikia suaktyvinti kvapų filtro keitimo indikatorius  nustatymų režime .

Kvapų filtro keitimo indikatorius  pradžios ekrane maždaug kas 6 mėnesius rodys priminimą pakeisti kvapų filtrą (žr. skyriaus “Valymas ir priežiūra” poskyrį “Kvapų filtro keitimas”).

Valymo režimas

Valymo režimas  skirtas palengvinti šaldytuvo zonos valymą (žr. skyrių “Valymas ir priežiūra”). Išsijungia šaldymas, šaldymo prietaiso vidaus apšvietimas lieka įjungtas. Taip pat išjungiami akustiniai ir optiniai signalai.

Įjungtas valymo režimas  rodomas pradžios ekrane.

Išvalius prietaisą, valymo režimą  reikia išjungti. Jeigu prietaiso durelės uždarytos ilgiau negu 10 minučių, valymo režimas  automatiškai išsijungia.

 Vartojant sugedusius produktus, kyla pavojus sveikatai.

Jei temperatūra ilgesnį laiką buvo aukštesnė negu $-18\text{ }^{\circ}\text{C}$, patikrinkite, ar neaptirpo arba neatitirpo šaldyti produktai. Gali sutrumpėti produktų tinkamumo vartoti terminas.

Patikrinkite, ar neaptirpo arba neatitirpo šaldyti produktai. Jei taip, stenkitės maisto produktus kuo greičiau suvartoti, arba prieš dar kartą sudėdami į šaldiklį, juos termiškai apdorokite (išvirkite arba iškepkite).

Durelių įspėjamasis signalas dureles atidarius rankomis

Prietaiso durelės ilgesnį laiką atidarytos.

Kad nebūtų eikvojama energija palikus atviras prietaiso dureles ir neatitirptų maisto produktai, šaldymo prietaise veikia įspėjamoji sistema.

Jei prietaiso durelės ilgesnį laiką paliekamos praviros, temperatūros indikatoriuje geltonai šviečia . Papildomai suskamba įspėjamasis signalas, mirksi vidaus apšvietimas.

Laiko tarpą, per kurį turi nuskambėti durelių įspėjamasis signalas, galima pakeisti (žr. skyrių “Kitų nustatymų pasirinkimas”).

Akustinį durelių įspėjamąjį signalą galima išjungti (žr. skyrių “Kitų nustatymų pasirinkimas”).

Uždarius prietaiso dureles, įspėjamasis signalas nutyla, o ekrane užgęsta .

Durelių įspėjamojo signalo išjungimas anksčiau laiko

- Ekrane palieskite .

Įspėjamasis signalas nutyla, simbolis  užgęsta, vidaus apšvietimas įsijungia ir šviečia.

Neuždarius prietaiso durelių, durelių įspėjamasis signalas kartojamas maždaug po 1 minutės.

Durelių įspėjamasis signalas automatiškai atidarant dureles

“ActiveDoor” netrukus užsidaro.

Kad nebūtų eikvojama energija palikus atviras prietaiso dureles ir neatitirptų maisto produktai, šaldymo prietaise veikia įspėjamoji sistema.

Jeigu prietaiso durelės atidarytos per ilgai, ekrane geltonai rodoma . Papildomai suskamba įspėjamasis signalas, mirksi vidaus apšvietimas.

Laiko intervalą, per kurį įsijungia durelių įspėjamasis signalas, keisti **draudžiama**.

Akustinį durelių įspėjamąjį signalą galima išjungti (žr. skyrių “Kitų nustatymų pasirinkimas”).

Durelės netrukus automatiškai uždarymos. Įspėjamasis signalas nutyla, o ekrane užgęsta .

Durelių įspėjamojo signalo “ActiveDoor” išjungimas anksčiau laiko

- Ekrane palieskite .

Įspėjamasis signalas nutyla, simbolis  užgęsta, vidaus apšvietimas įsijungia ir šviečia.

Neuždarius prietaiso durelių, durelių įspėjamasis signalas kartojamas maždaug po 1 minutės.

Temperatūros indikatoriuje rodomas geltonos spalvos . Papildomai suskamba įspėjamasis signalas, vidaus apšvieti-

Durelių įspėjamasis signalas

mas pradeda mirksėti (žr. poskyrį “Durelių įspėjamasis signalas: prietaiso durelės ilgesnį laiką atidarytos”).

Maisto produktų laikymas šaldytuve

 Sprogimo pavojus dėl degaus dujų mišinio!

Dėl elektrinių konstrukcinių elementų gali užsidegti degūs dujų mišiniai.

Šaldymo prietaise nelaikykite sprogiųjų medžiagų ir produktų su degiomis inertinėmis dujomis (pvz., aerozolių balionėlių). Atitinkamus aerozolių balionėlius padės atpažinti etiketėje pateikta informacija arba pavaizduotas ugnies simbolis. Galimai nutėkusiosios dujos gali užsidegti dėl elektrinių konstrukcinių elementų.

 Maisto produktai, kurių sudėtyje yra riebalų arba aliejaus, gali pažeisti prietaisą!

Jei šaldymo prietaise arba durelėse laikote maisto produktus, kurių sudėtyje yra riebalų arba aliejaus, dėl vidinės įtampos gali suskilti ir įtrūkti plastikinės dalys.

Prižiūrėkite, kad galimai ištekantys riebalai arba aliejus nepatektų ant plastikinių šaldymo prietaiso dalių.

Sumažėjus oro cirkuliacijai, sumažėja šaldymo našumas ir padidėja energijos sąnaudos.

Kad oras galėtų lengvai cirkuliuoti, nedėkite maisto produktų vieno prie kito.

Neuždenkite ventiliatoriaus ant galinės sienelės.

Skirtingos šaldymo zonos

Dėl natūralios oro cirkuliacijos šaldytuve susidaro skirtingos temperatūros zonos.

Šaltas, sunkus oras leidžiasi į apatinę šaldytuvo zoną. Sudėdami maisto produktus, išnaudokite skirtingas šaldymo zonas!

Šis šaldymo prietaisas yra su automatišku dinamišku šaldymu, kai, veikiant ventiliatoriui, palaikoma tolygi temperatūra. Mažiau pabrėžiamos skirtingos šaldymo zonos.

Šilčiausia sritis

Šilčiausia šaldytuvo sritis yra pačiame viršuje ir prietaiso durelėse. Šioje srityje laikykite, pavyzdžiui, sviestą, kad jis būtų lengvai tepamas, ir sūrį, kad jis išlaikytų savo kvapą.

Šalčiausia sritis

Šalčiausia šaldytuvo zonos sritis yra tiesiai virš pertvaros su "PerfectFresh Active" zona ir prie galinės sienelės. Dar žemesnė temperatūra paprastai būna "PerfectFresh Active" zonos stalčiuose.

Palaikoma 4 °C temperatūra ir atitinkama higiena apsaugo nuo bakterijų dauginimosi, pvz., salmonelių ir listerijų, kuriomis apkrėsti maisto produktai gali sukelti sunkius apsinuodijimus.

Šiose šaldytuvo srityse ir "PerfectFresh Active" zonoje laikykite visus greitai gendančius maisto produktus, pvz.,

- žuvį, mėsą, paukštieną,
- dešreles, pusgaminius,
- patiekalus / kepinius iš kiaušinių arba grietinės,
- šviežių tešlą, pyrago, picos tešlą,
- varškės sūrį ir kitus pieno produktus,
- humusą, daržovių užtepėles, augalinius šviežio sūrio gaminius,
- į plėvelę suvyniotas virtas daržoves,
- visus šviežius maisto produktus (kurių tinkamumo vartoti terminas yra ilgiausias laikant maž. 4 °C temperatūroje).

Maisto produktų laikymas šaldytuve

Produktai, kurių negalima laikyti šaldytuvo zonoje

Ne visus produktus galima laikyti žemesnėje nei 5 °C temperatūroje, nes jie jautrūs šalčiui.

Šalčiui jautriems maisto produktams gali būti priskiriami:

- ananasai, avokadai, bananai, granatai, mangai, melionai, papajos, pasiflorai, citrusiniai vaisiai (pavyzdžiui, citrinos, apelsinai, mandarinai, greipfrutai),
- vaisiai (kurie dar turi sunokti),
- baklažanai, agurkai, bulvės, paprikos, pomidorai, cukinijos,
- kietasis sūris (pvz., parmežanas, kalnuose pagamintas sūris).

Pasirinkę tinkamą laikymo temperatūrą ir laikydamiesi atitinkamų higienos normų, galėsite gerokai pailginti maisto produktų tinkamumo vartoti terminą. Mažiau maisto produktų pateks į atliekas.

Maisto produktų pirkimo nuorodos

Svarbiausia ilgo laikymo sąlyga yra maisto produktų šviežumas.

Atkreipkite dėmesį ir į laikymo datą bei tinkamą laikymo temperatūrą.

Transportuojant maisto produktus, negalima nutraukti vėsavimo grandinės.

Tinkamas maisto produktų laikymas

Šaldytuve maisto produktus laikykite supakuotus arba tinkamai uždengtus ("PerfectFresh Active" zonoje yra išimčių).

Maisto produktai neišsausės, neįgaus kvapo, bus apsaugoti nuo šaldytuve gali būti esančių bakterijų perdavimo. Tai labai svarbu, jeigu laikote gyvulinės kilmės maisto produktus. Užtikrinkite, kad tokie produktai, kaip žalia mėsa arba žuvis, nesiliestų su kitais maisto produktais.



Maisto produktų laikymas “PerfectFresh Active” zonoje

“PerfectFresh Active” zona

“PerfectFresh Active” zona atitinka vėsinimo stalčiaus funkcijas, pagal DIN EN 62552:2020.

“PerfectFresh Active” zonoje užtikrinamos optimalios sąlygos laikyti vaisius, daržoves, žuvį, mėsos ir pieno produktus. Maisto produktai juntamai ilgiau išlieka švieži, nepakinta jų skonis, išsaugomi vitaminai.

“PerfectFresh Active” zonoje temperatūra reguliuojama automatiškai, palaikoma nuo 0 iki 3 °C temperatūra. Tai yra žemesnė temperatūra, negu įprasta šaldytuvo zonos, tačiau ji idealiai pritaikyta šalčiui nejautrių maisto produktų laikymui.

Be to, “PerfectFresh Active” zonoje galima reguliuoti oro drėgmę, pritaikant ją prie laikomų maisto produktų. Jeigu drėkintuvą  įjungtas, stalčiuje laikomi vaisiai ir daržovės apipurškiami vandens migla. Drėkintuvą  įsijungia apytiksliai kas 90 minučių ir kas kartą atidarius prietaiso dureles. Dėl padidintos oro drėgmės maisto produktai nepraranda drėgmės ir taip greitai neišdžiūsta.

Turėkite omenyje, kad nuo maisto produktų pirminės būklės priklauso ir jų laikymo rezultatas!

Maisto produktus iš “PerfectFresh Active” zonos išimkite likus maždaug 30–60 minučių iki jų suvartojimo. Tik kambario temperatūroje atsiskleidžia tikrasis jų kvapas ir skonis.

Drėgnasis stalčius

Δ |   

ΔΔΔ |   

Drėgnajame stalčiuje temperatūra svyruoja nuo 0 iki 3 °C, oro drėgmė nepadidinta Δ arba padidinta ΔΔΔ, atsižvelgiant į stalčiaus dangtelio padėtį.

Nepadidinta oro drėgmė Δ

Naudojant šį nustatymą Δ, drėgnasis stalčius tampa sausuoju (žr. poskyrį “Sausasis stalčius”).

Padidinta oro drėgmė ΔΔΔ

Naudojant šį nustatymą, stalčiuje galima laikyti vaisius ir daržoves.

Jeigu drėgnajame skyriuje oro drėgmė padidinta, tam tikromis aplinkybėmis gali pradėti kauptis kondensatas.

Jeigu, jūsų manymu, susidarė per daug kondensato ir tai gali neigiamai veikti maisto produktus, atlikite šiuos veiksmus:

kondensatą išvalykite šluoste.

Taip pat galite nustatyti “nepadidintą oro drėgmę” Δ, atidarydami skyriaus dangtelį.



Išjunkite drėkintuvą .

Maisto produktų laikymas “PerfectFresh Active” zonoje

Padidintos oro drėgmės ∆∆∆ pasirinkimas

Naudojant šį nustatymą ∆∆∆, drėkintuvas  turi būti įjungtas.

Turėkite omenyje, kad įjungus drėkintuvą , nelabai padidėja energijos sąnaudos. Gali padidėti prietaiso veikimo garsas.

- Palieskite .
- Slinkite į dešinę arba į kairę, kol viduryje bus rodomas .
- Palieskite .
- Slinkite į kairę, kol viduryje bus rodomas norimas drėkintuvo veikimo intensyvumas (1: nedidelis drėkinimas; 3: maksimalus drėkinimas).
- Palieskite norimą nustatymą, kad jį patvirtintumėte.

Simbolis  šviečia oranžine spalva.

- Atidarykite drėgnojo skyriaus stalčių.

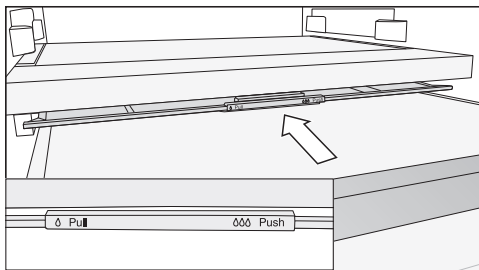





- Skyriaus dangtelį iki galo pastumkite atgal.

Skyriaus dangtelis uždarytas, drėgmė sulaikoma stalčiaus viduje ∆∆∆.

Nepadidintos oro drėgmės ∆ pasirinkimas

Naudojant šį nustatymą ∆, drėkintuvas  turi būti išjungtas.

- Palieskite .
- Slinkite į dešinę arba į kairę, kol viduryje bus rodomas .
- Palieskite .
- Slinkite į dešinę ir palieskite .

Simbolis  šviečia baltai.

- Atidarykite drėgnojo skyriaus stalčių.

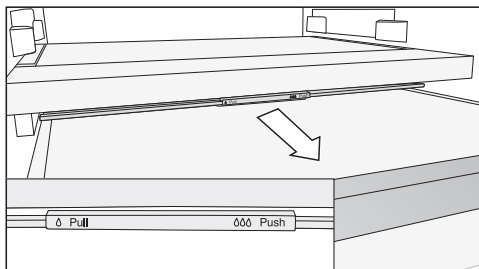

- Skyriaus dangtelį iki galo pastumkite į priekį.

Skyriaus dangtelis atidarytas, drėgmė sumažėja ∆.

Jeigu maisto produktai prasikiša pro stalčiaus kraštą, gali būti, kad įstumiant stalčių skyriaus dangtelis pasislinko iš padėties ir buvo taip uždarytas.

Pakraudami stalčių atkreipkite dėmesį, kad maisto produktai iš apačios nesiremtų į skyriaus dangtelį.

Maisto produktų laikymas “PerfectFresh Active” zonoje

Drėkintuvas (drėkinimo įrenginys)

Jeigu drėkintuvas  įjungtas, drėgnajame stalčiuje laikomi maisto produktai apipurškiami vandeniu kas kartą atidarius prietaiso dureles arba kas 90 minučių. Vandens migla drėgnajame stalčiuje užtikrina papildomą drėkinimą.

Drėkintuvas ir kartu naudojamas vandens bakelis yra pertvaros plokštelėje, kuri atskiria šaldytuvo ir “PerfectFresh Active” zonas.

Prieš įjungdami drėkintuvą (žr. skyrių “Kitų nustatymų pasirinkimas”) patikrinkite, ar:

- vandens bakelis švarus, ar pripildytas ir užfiksuotas;
- ar uždarytas drėgnojo skyriaus stalčiaus dangtelis (nustatymas 000).

Vandens bakelyje pakanka maždaug 4 mėnesiams.

Jeigu drėkintuvas nepurškia vandens miglos, būtina pripildyti vandens bakelį.

 Netinkamai pildant, bakelį galima sugadinti.

Saldieji gėrimai gali sugadinti drėkintuvą.

Į vandens bakelį pilkite tik švarų geriamąjį vandenį.

 Užterštas vanduo gali sukelti pavojų sveikatai.

Užsistovėjusio vandens vartojimas gali sukelti sveikatos sutrikimus.

Į vandens bakelį pilkite tik švarų geriamąjį vandenį.

 Bakterijomis užterštas vanduo gali sukelti sveikatos sutrikimus.

Bakelyje užsistovėjusiame vandenyje gali pradėti daugintis bakterijos ir sukelti sveikatos sutrikimus.

Jeigu Jūsų šaldymo prietaisas arba šaldytuvo zona ilgesnį laiką buvo išjungta (ilgiau negu 2 dienas) arba jeigu ilgesnį laiką buvo išjungtas drėkintuvas (ilgiau negu 2 dienas), drėkintuvo vandens bakelį išplaukite ir įpilkite švaraus geriamojo vandens.

Jeigu ilgesnį laiką (daugiau nei 2 savaites) buvo įjungtas “Holiday režimas” , išvalykite drėkintuvo vandens bakelį ir įpilkite šviežio geriamojo vandens.

Maisto produktų laikymas “PerfectFresh Active” zonoje

Drėkintuvo vandens bakelio pildymas

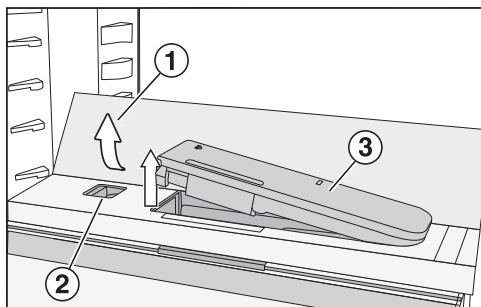

- Paspauskite stiklinės lentynėlės galinius, išorinius kampus ①.

Stiklinės lentynėlės priekis pasikelia į viršų.

- Stiklinę lentynėlę kilstelėkite ir atlenkite atgal.

Stiklinė lentynėlė pastatyta vertikaliai.

- Slankiklį ② pastumkite į kairę.

Vandens bakelis ③ iššoka iš įdubos.

- Vandens bakelį išimkite ir iki žymos įpilkite geriamojo vandens.
- Atgal įdėkite vandens bakelį.
- Stiklinę lentynėlę ① nulenkite žemyn.

Sausasis stalčius



Sausajame stalčiuje temperatūra svyruoja nuo 0 iki 3 °C, oro drėgmė nepa didinta Δ.

Sausasis stalčius labiausiai tinka laikyti lėčiau gendančius maisto produktus, pvz.:

- šviežią žuvį, vėžiagyvius;
- mėsą, paukštinę, dešrą;
- delikatesines salotas;
- pieno produktus, pvz., pieną, jogurtą, sūrį, grietinę, varškę ir pan.;
- augalinius produktus, pvz., tofu, avižų gėrimą, humusą, daržovių užtepėlę, mėsos ir pieno produktus ir pan.
- Be to, čia galima laikyti visus maisto produktus, jeigu šie yra supakuoti.

Turėkite omenyje, kad maisto produktai, kuriuose gausu baltymų, genda greičiau.

Tai reiškia, kad moliuskai ir vėžiagyviai genda greičiau negu žuvis, o žuvis genda greičiau negu mėsa.

Higienos sumetimais šiuos maisto produktus laikykite **uždengtus arba supakuotus**.

Maisto produktų laikymas “PerfectFresh Active” zonoje

Jei nesate patenkinti laikomų maisto produktų kokybe (pvz., net trumpai laikomi maisto produktai atrodo suglebę arba suvytę), dar kartą perskaitykite šiuos patarimus:

- Sudėkite tik šviežius maisto produktus. Nuo pradinės maisto produktų būklės vėliau priklausys jų laikymo rezultatas.
- Prieš sudėdami maisto produktus, išvalykite “PerfectFresh Active” zonos stalčius.
- Labai drėgnus maisto produktus nuvarinkite.
- “PerfectFresh Active” zonoje nelaikykite šalčiui jautrių maisto produktų (žr. skyriaus “Maisto produktų laikymas šaldytuve” poskyrį “Laikyti šaldytuve nepritaikyti maisto produktai”).
- Šiems produktams laikyti pasirinkite tinkamą “PerfectFresh Active” stalčių, taip pat tinkamą stalčiaus dangtelio padėtį (nepadidinta oro drėgmė Δ arba padidinta oro drėgmė $\Delta\Delta$).
- Padidinta oro drėgmė $\Delta\Delta$ drėgnajame skyriuje užtikrinama sudėjus nesupakuotus maisto produktus dėl juose esančios drėgmės. Kuo daugiau maisto produktų skyriuje, tuo didesnė oro drėgmė.
- Stenkitės skyriaus neperkrauti.
- Jeigu naudojant nustatymą $\Delta\Delta$, jūsų manymu, susidarė per daug kondensato ir tai gali neigiamai veikti maisto produktus:
 - Kondensatą išvalykite šluoste.
 - Įdėkite groteles ar kitą panašų daiktą, kad kondensatas galėtų susigerti.
 - Atidarykite skyriaus dangtelį, pasirinkdami padėtį “nepadidinta oro drėgmė” Δ , ir išjunkite garintuvą ☼ .
- Jeigu, nepaisant nustatymo $\Delta\Delta$, drėgmės lygis taptų per žemas, maisto produktus supakuokite sandariose pakuotėse.
- Jei manote, kad temperatūra “PerfectFresh Active” zonoje yra per aukšta arba per žema, pirmiausia pabandykite ją pakeisti 1–2 °C šaldytuvo zonoje. Vėliausiai tada, kai ant “PerfectFresh Active” stalčiaus dugno susiformuos ledo kristalai, būtina padidinti temperatūrą, nes kitaip maisto produktai suges dėl per šalto oro.
- Jeigu nepakanka pakeisti temperatūros šaldytuvo zonoje, pakeiskite temperatūrą “PerfectFresh Active” zonoje (žr. skyrių “Tinkama temperatūra”).

Užšaldymas ir laikymas

Kas vyksta šaldant šviežius maisto produktus?

 Vartojant sugedusius produktus, kyla pavojus sveikatai.

Jei temperatūra ilgesnį laiką buvo aukštesnė negu $-18\text{ }^{\circ}\text{C}$, patikrinkite, ar neaptirpo arba neatitirpo šaldyti produktai. Gali sutrumpėti produktų tinkamumo vartoti terminas.

Patikrinkite, ar neaptirpo arba neatitirpo šaldyti produktai. Jei taip, stenkitės maisto produktus kuo greičiau suvartoti, arba prieš dar kartą sudėdami į šaldiklį, juos termiškai apdorokite (išvirkite arba iškepkite).

Šviežius maisto produktus būtina kuo greičiau užšaldyti, kad būtų išsaugota maistinė vertė, vitaminai, išvaizda ir skonis.

Jeigu maisto produktai buvo greitai užšaldyti, lieka mažiau laiko skysčiui iš ląstelių iškeliuoti į vidines ertmes. Ląstelės susitraukia gerokai mažiau. Produktui atitirpstant, tik nedidelis skysčio kiekis, kuris buvo patekęs į tarpines ertmes, gali grįžti į ląsteles, kad būtų prarandama kuo mažiau sulčių. Aplink produktą susidaro tik mažas vandens plotelis.

Šaldiklio skyriaus naudojimas

Šaldiklio skyrių naudokite:

- šaldytiems maisto produktams laikyti,
- ledo kubeliams gaminti,
- jeigu norite užšaldyti nedidelius maisto produktų kiekius.

Daugiau informacijos apie maksimalų šaldymo našumą ieškokite specifikacijų lentelėje.

Šaldymo našumas nurodo, kokie maisto produktų kiekiai, per kiek valandų gali būti sušaldomi į ledą.

Šaldytų produktų laikymas

Jeigu norite sudėti šaldytus produktus, dar pirkdami parduotuvėje patikrinkite:

- ar nepažeista pakuotė,
- tinkamumo vartoti terminą,
- parduotuvės šaldymo skyriaus temperatūra turėtų būti $-18\text{ }^{\circ}\text{C}$ arba žemesnė.

- Šaldytus maisto produktus transportuokite šaltkreipšyje ir iš karto sudėkite į šaldymo prietaisą.

Maisto produktų šaldymas namuose

Prieš sudėdami produktus

- Jeigu ketinate sudėti daugiau negu 2 kg šviežių maisto produktų, funkciją "SuperKühlen"  įjunkite prieš 4–6 val.

Jau sudėti produktai bus šaldomi toliau – temperatūra nepakils.

- Šaldykite tik šviežius ir kokybiškus maisto produktus!

Atkreipkite dėmesį, kad kai kurie produktai nėra tinkami šaldyti. Jiems priskiriamos, pvz., daržovių rūšys, kurios paprastai vartojamos žalios, tokios kaip lapinės salotos arba ridikėliai.

Patarimas: kad išsaugotumėte spalvą, skonį, kvapą ir vitaminą C, prieš užšaldydami daržoves apvirkite. Daržoves padaalinkite į porcijas ir 2–3 minutes palaikykite verdančiame vandenyje. Tada išimkite ir greitai atvėsinkite šaltame vandenyje. Daržoves nuvarvinkite.

Šaldomų produktų įpakavimas

■ Šaldykite maisto produktus dalimis.

Patarimas: pasirinkite tinkamą pakuotę, kad maisto produktai neprišaltų (pvz., šaldymo indelius).

■ Išleiskite iš pakuotės orą ir pakuotę sandariai uždarykite.

■ Ant pakuotės pažymėkite jos turinį ir užšaldymo datą.

Maisto produktų sudėjimas

Naujai sudėti maisto produktai negali liestis su jau užšaldytais, kad šie neaptirptų.

■ Dėkite tik sausas pakuotes, kad jos nesuliptų ir neprišaltų.

■ Kad šie kuo greičiau sušaltų, šaldomus maisto produktus išdėstykite kuo plačiau šaldiklio skyriaus apačioje arba priglaskite prie vidinių šoninių sienelių.

Praėjus **24 valandoms nuo maisto produktų sudėjimo**, šaldymo procesas yra baigtas.

■ Vėl išjunkite funkciją “SuperKühlen” ❄️.

Užšaldytų maisto produktų laikymas

Maisto produktų grupė	Laikymo trukmė (mėnesiai)
Maistiniai ledai	nuo 2 iki 6
Duona, kepiniai	nuo 2 iki 6
Sūris	nuo 2 iki 4
Riebi žuvis	nuo 1 iki 2
Liesa žuvis	nuo 1 iki 5
Dešra, kumpis	nuo 1 iki 3
Žvėriena, kiauliena	nuo 1 iki 12
Paukštiena, jautiena	nuo 2 iki 10
Daržovės, vaisiai	nuo 6 iki 18
Žolelės	nuo 6 iki 10

Lentelėje nurodytas šaldymo laikas yra tik orientacinis.

Jei norite laikyti parduotuvėje įsigytus šaldytus maisto produktus, atkreipkite dėmesį į ant pakuotės nurodytą laikymo trukmę.

Šaldiklyje palaikant nuolatinę $-18\text{ }^{\circ}\text{C}$ temperatūrą ir laikantis atitinkamų higienos normų, galėsite maksimaliai išnaudoti maisto produktų tinkamumo vartoti terminą ir užtikrinsite produktų suvartojimą.

Greitas gėrimų atšaldymas

Jeigu gėrimų butelius vėsinate šaldiklio skyriuje, nepamirškite jų išimti **ne vėliau kaip po 1 valandos**. Buteliai gali sprogti!

Užšaldymas ir laikymas

Priedų naudojimas

Ledo kubelių gaminimas

- Įpilkite į ledo kubelių indą apie 3/4 vandens ir pastatykite šaldiklio skyriaus apačioje.
- Prišalusius ledo kubelius išimkite buku daiktu, pvz., šaukšto kotu.

Patarimas: Ledo kubelius lengvai išimsite iš indo, jei jį trumpai palaikysite po tekančiu vandeniu.

Šaldytuvo zona ir “PerfectFresh Active” zona

Šaldytuvo ir “PerfectFresh Active” zonos atitirpinamos automatiškai.

Atitirpęs vanduo išteka per atitirpusio vandens lataką ir vamzdeliu nubėga į šaldymo prietaiso išgarinimo sistemą. Veikiant kompresoriaus šilumai, vanduo automatiškai išgarinamas.

Reguliariai išvalykite lataką ir vandens ištekėjimo angą. Atitirpęs vanduo turi netrukdomai išbėgti.

Šaldiklio skyriaus atitirpinimas

Šaldiklio skyrius neatitirpinamas automatiškai.

Paprastai per tam tikrą laiką ant šaldiklio skyriaus vidinių sienelių susiformuoja šerkšno ir ledo sluoksnis. Ledo ir šerkšno sluoksnio susidarymas priklauso ir nuo šių priežasčių:

- per dažnai buvo varstomos ir (arba) per ilgai buvo laikomos atidarytos prietaiso durelės;
- ką tik buvo užšaldytas didelis šviežių maisto produktų kiekis;
- patalpoje padidinta oro drėgmė.

Dėl storo ledo sluoksnio neužsidaro šaldiklio skyriaus durelės. Sumažėja šaldymo našumas ir padidėja energijos sąnaudos.

- Šaldiklio skyrių kartais atitirpinkite, tačiau nelaukite, kol susidarys storesnis negu 0,5 cm ledo sluoksnis.

Patarimas: Išnaudokite laiką, kai šaldiklio skyrius tuščias arba jame nedaug produktų, kai žema patalpos oro drėgmė ir patalpos oro temperatūra.



Pavojus pažeisti prietaisą netinkamai atitirpinant!

Atitirpindami stenkitės nepažeisti šaldymo generatoriaus, kad prietaisas netaptų nenaudojamas.

Nebandykite nugramdyti šerkšno arba ledo. Nenaudokite jokių smailių arba aštrių daiktų.

Nenaudokite jokių mechaninių arba kitokių pagalbinių atitirpinimą skatinančių priemonių, jeigu jos nėra rekomenduojamos gamintojo.

Atitirpinimas

Prižiūrėkite, kad už baldų nepatektų vandens.

Paruošimas atitirpinimui

- Likus maždaug 4 valandoms iki atitirpinimo, įjunkite funkciją “SuperKühlen” ❄️.

Taip sušalę maisto produktai sukaups didesnes šalčio atsargas ir ilgiau galės būti laikomi patalpos temperatūroje.

- Išimkite sušaldytus produktus. Suvyniokite juos į kelis laikraščių sluoksnius arba į užklotus.

Patarimas: Produktus galite laikyti ir šaltkrepsiuose.

- Šaldomus produktus laikykite vėsioje vietoje, kol vėl galėsite naudoti šaldiklio skyrių.

Atitirpinimui

Kuo ilgiau šaldytas maistas bus laikomas patalpos temperatūroje, tuo trumpesnis bus jo tinkamumo vartoti terminas.

Stenkitės atitirpinti kuo greičiau.

- Išjunkite funkciją “SuperKühlen” ❄️ ir šaldymo prietaisą.
- Ištraukite iš tinklo kištuką arba išjunkite namo elektros instaliacijos saugiklį.
- Palikite prietaiso dureles atidarytas.

Patarimas: Atitirpinsite greičiau, jei prietaiso apačioje pastatysite padėklą su 2 puodais karšto (ne verdančiu) vandens. Kad neišeitų šiluma, atitirpinimo metu šaldiklio dureles laikykite uždarytas.

- Išimkite atitirpusius ledo gabalus.
- Atitirpusį vandenį keletą kartų iššluostykite kempine arba šluoste.

Baigę atitirpinti

- Išvalykite ir išsausinkite šaldiklio skyrių.
- Vėl prijunkite šaldymo prietaisą prie maitinimo tinklo ir įjunkite.
- Kai temperatūra bus pakankamai žema, sudėkite šaldomus maisto produktus.

Draudžiama pašalinti prietaiso viduje esančią specifikacijų lentelę. Jos gali prirreikti sutrikus prietaiso veikimui!

Stebėkite, kad į elektros ir apšvietimo sistemą nepatektų vandens.

 Drėgmė gali sukelti veikimo sutrikimus.

Garinio valytuvo garai gali pažeisti prietaiso plastines dalis ir elektrinius komponentus.

Nenaudokite valymo garais prietaiso.

Valydami prietaisą prižiūrėkite, kad į atitirpusio vandens lataką nepatektų vandens.

Valymo priemonės pasirinkimas

Šaldymo prietaiso vidinę dalį valykite tik saugiomis valymo ir priežiūros priemonėmis.

Kad nepažeistumėte paviršių, **nenaudokite**





- valymo priemonių, kurių sudėtyje yra sodos, amoniako, rūgščių arba chloridų;
- kalkių šalinimo priemonių;
- šveitimui skirtų priemonių (pvz., šveitimo miltelių, šveitimo skysčių, šveitimo akmens);
- valymo priemonių, kurių sudėtyje yra tirpiklių;
- nerūdijančiojo plieno valiklių;
- indaplovėms skirtų ploviklių;
- orkaičių valymui skirtų aerozolių;
- stiklo valymo priemonių;
- kietų šveitimo kempinių ir šepetelių (pvz., puodams valyti skirtų kempinių);
- purvo trintukų;

- aštrių metalinių grandiklių.

Rekomenduojame valyti sausa kempine, šiltu vandeniu su šiek tiek indų ploviklio.

Šaldymo prietaiso paruošimas valymui

Patarimas: įjunkite valymo režimą . Šaldytuvo zonoje išsijungia šaldymas, vidaus apšvietimas lieka įjungtas.

- Palieskite .
- Slinkite į dešinę arba į kairę, kol viduryje bus rodomas .
- Palieskite .
- Norėdami išeiti iš nustatymų lygmens, palieskite .

Įjungtas valymo režimas  rodomas pradžios ekrane.

- Išimkite iš šaldymo prietaiso maisto produktus ir sudėkite į vėsią vietą.
- Išimkite ir išvalykite visus išimamus priedus (žr. poskyrį “Priedų išėmimas, išardymas ir valymas”).

Prietaiso vidinės dalies valymas

Šaldymo prietaisą valykite reguliariai, t. y. bent kartą per mėnesį, po kiekvieno atitirpinimo išvalykite šaldiklio skyrių.

Jeigu nešvarumai įsisenėję, tam tikromis aplinkybėmis gali nepavykti jų pašalinti.

Paviršiai gali nusidažyti arba deformuotis.

Geriausia nešvarumus pašalinti iš karto.

- **Prietaiso vidų** valykite švaria šluoste, šiltu vandeniu, su šiek tiek plovimo priemonės.

Valymas ir priežiūra

- Baigę valyti nuskalaukite švariu vandeniu ir nusausinkite šluoste.
- Po kiekvieno atitirpinimo išvalykite šaldiklio skyrių.
- Pagaliuku arba panašiu daiktu išvalykite atitirpusio vandens lataką ir ištekėjimo angą, kad atitirpęs vanduo galėtų nekliudomai pasišalinti.
- Kad šaldymo prietaisas būtų tinkamai vėdinamas ir neatsirastų nemalonaus kvapo, prietaiso dureles trumpam palikite atidarytas.

Priedus plaukite rankomis arba indaplovėje

Šios dalys turi būti plaunamos tik **rankomis**:

- lentynų nerūdijančiojo plieno skydeliai arba juostelės;
- reguliuojamo aukščio durelių lentynėlės;
- lentynėlės su pasukamuoju pagrindu ("FlexiTray") plastikinės dalys;
- galinė apsauginė juostelė ir šoniniai stalčių modulio laikikliai ("Compact-Case");
- lentynėlės su įspaudais;
- pertvaros plokštelė su butelių lentyna;
- visi stalčiai ir stalčių dangčiai (atsižvelgiant į modelį);
- rūšiavimo dėžutė.
- reguliuojamo aukščio lentyna buteliams (galima įsigyti papildomai);

Šias dalis **galima plauti indaplovėje**:

 Pažeidimo pavojus dėl per aukštos indaplovės temperatūros!

Plaunamos indaplovėje aukštesnėje negu 55 °C temperatūroje, šaldymo prietaiso dalys gali tapti netinkamos naudoti arba deformuotis.

Plaukite indaplovėje tik tas prietaiso dalis, kurias leidžiama plauti indaplovėje, rinkitės maks. 55 °C plovimo temperatūrą.

Jei plastikinės dalys liečiasi su natūraliais dažikliais, pvz., morkomis, pomidorais ir pomidorų padažu, plastikinės dalys indaplovėje gali nusidažyti. Šis spalvos pakitimas neturi įtakos dalių stabilumui.

- butelių laikiklis, lentynėlė kiaušiniams;
- durelių lentynėlės ir butelių stovai durelėse (be nerūdijančiojo plieno skydelio);
- lentynų aukščio reguliavimo kreipiamosios juostelės;
- lentynos (be juostelių ir be įspaudų);
- 2 drėkintuvo vandens bakelio dalys;
- kepimo padėklo adapteris;
- kvapų filtro laikiklis (galima įsigyti kaip papildomą priedą).

Priedų išėmimas ir išardymas plauti

Reguliuojamo aukščio durelių lentynėlių išėmimas

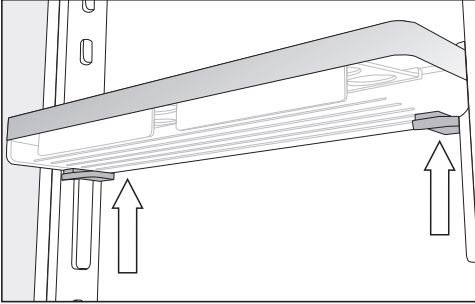

- Suimkite lentynėlę abiem rankomis, paspauskite abiejose pusėse po lentynėlę esančius pilkos spalvos mygtukus ir stumkite lentynėlę į viršų iš kreipiamųjų bėgelių.
- Kreipiamąjį bėgelį nuimkite nuo kumščelio.
- Kreipiamąjį bėgelį nuvalykite, tada įdėkite norimoje padėtyje, kitoje pusėje lygiagrečiai su pirmuoju bėgelio įdėkite ir antrąjį kreipiamąjį bėgelį.
- Lentynėles iš viršaus įstumkite į kreipiamuosius bėgelius.

Lentynėlių / butelių stovo išardymas

Prieš dėdami stovą ir lentynėles į indaplovę, nuimkite nerūdijančiojo plieno skydelius.

Norėdami nuimti nerūdijančiojo plieno skydelius, atlikite šiuos veiksmus:

- Butelių stovą ir (arba) durelių lentynėlę padėkite ant darbinio paviršiaus.

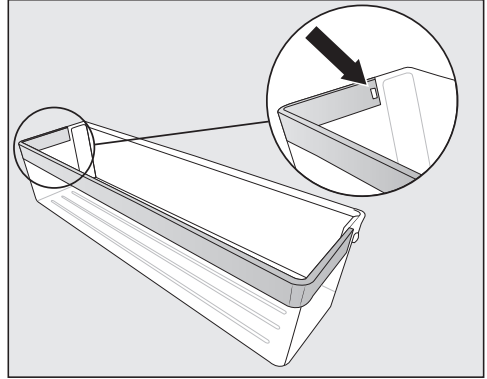

- Iš įdubos išspauskite fiksiatorių. Nuo lentynos atsilaisvina visas nerūdijančiojo plieno skydelis.
- Baigę valyti, nerūdijančiojo plieno skydelį pritvirtinkite prie lentynos, veiksmus atlikdami atvirkštine seka.

Lentynos / lentynos su apšvietimu išardymas

⚠ Pavojus pažeisti prietaisą netinkamai valant!

Nerūdijančiojo plieno juostelės su šviesos diodais negalima plauti vandenyje.

Nerūdijančiojo plieno juosteles su šviesos diodais valykite drėgna šluoste.

Prieš plaudami lentyną nuimkite nerūdijančiojo plieno juostelę arba nerūdijančiojo plieno juostelę su šviesos diodais.

- Lentynas viršutine puse į apačią dėkite ant darbinio paviršiaus ant minkšto pagrindo (pvz., ant indų šluostės).

Valymas ir priežiūra

⚠ Pavojus pažeisti prietaisą netinkamai prižiūrint!

Nuimdami nerūdijančiojo plieno juostelę su apšvietimu šviesos diodais stenkitės nepažeisti metalinių kontaktų.

Kontaktais kairiajame priekiniame kampe į šviesos diodus tiekama elektros srovė. Visada pirmiausia atlaisvinkite tą pusę, kurioje nėra kontaktų.

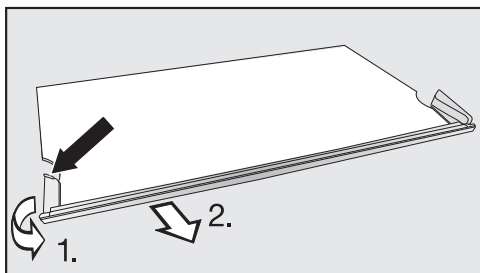

■ Kairę nerūdijančiojo plieno juostelės pusę suimkite už plastikinio krašto galo.

1. Nuimkite nuo lentynėlės plastikinį kraštą ir
2. tuo pačiu metu nuimkite juostelę. Dabar atsilaisvins ir kita pusė.

■ Baigę valyti, tuos pačius veiksmus atlikite atvirkštine tvarka – uždėkite nerūdijančiojo plieno juostelę.

Lentynėlės su pasukamuoju pagrindu ("FlexiTray") išardymas

⚠ Pavojus susižaloti iškritusia stikline lentynėle.

Išėmus lentynėlę pasukamas pagrindas gali išsisukti, stiklinė lentynėlė, esanti pagrinde, gali iškristi ir sudužti. Išimdami laikykite pasukamą pagrindą.

■ Paklokite ant stalviršio minkštą pagrindą (pvz., indų šluostę) ir paguldyskite ant jo lentynėlę su pasukamu pagrindu.

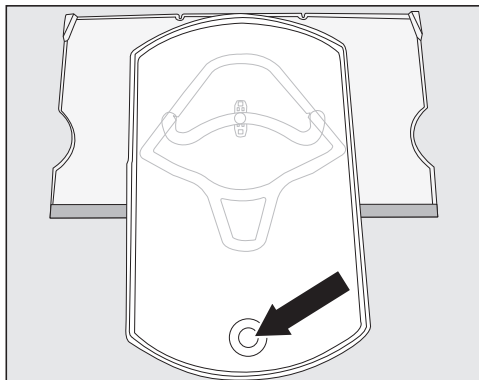

■ Pasukite padėklą į priekį. Stiklinį pagrindą kelkite iš apačios per angą ir išimkite stiklinį pagrindą.

■ Pasukite padėklą atgal į pradinę padėtį ant lentynėlės.

Jūs galite atlaisvinti padėklą iš pasukamos lentynėlės tik, kai padėklas pasukamas į pradinę padėtį ant lentynėlės. Sujungimo galvutė turi būti apvalioje įvorėje iki galo ①.

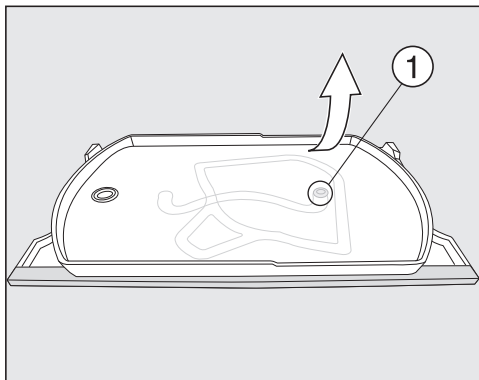

■ Apatinę lentynėlę laikykite tvirtai viršuje dešinėje, o padėklą tvirtai patraukite nuo lentynėlės.

Padėklo sujungimo mygtukas atsilaisvina iš įvorės apvalios galutinės padėties ①.

Dabar galima visas dalis išardyti ir išvalyti.

Po plastikinė lentyna yra stiklo plokštė, kuri fiksuojama ② yra pritvirtinta prie išorinio lentynos krašto.

Stiklo plokštę galima išimti ir išvalyti, kaip aprašyta tolesniame skirsnyje:

- Sukite lentyną kartu su lentynėle, kad nerūdijančiojo plieno juostelė būtų gale, o priekinis kraštas būtų šiek tiek pasikišęs pro stalviršį.

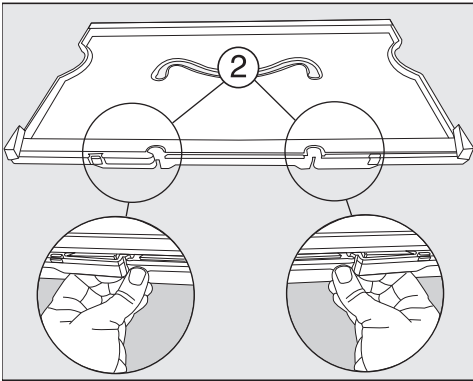

- Atlaisvinkite fiksuojamus ② ir kilstelėkite lentynėlę.

Stiklo plokštė yra atlaisvinta. Dabar galima išvalyti abi dalis.

Lentynėlės su pasukamu pagrindu ("FlexiTray") surinkimas

- Uždėkite lentynėlę iš plastiko ant stalviršio, kad įdubos būtų viršuje, o nerūdijančiojo plieno juostelė priekyje.

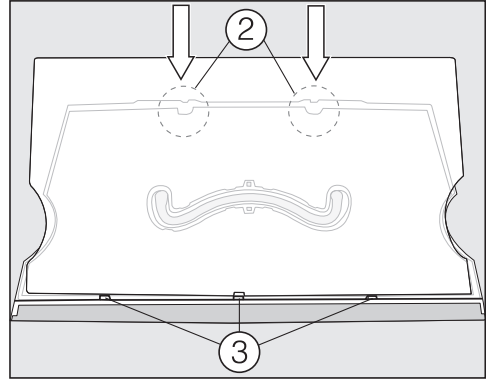

- Pirmą įstatykite stiklo plokštę į griovelius ③ ir užfiksuokite juos fiksuojamais ②.
- Apsukite lentynėlę taip, kad plastikinis paviršius būtų viršuje.

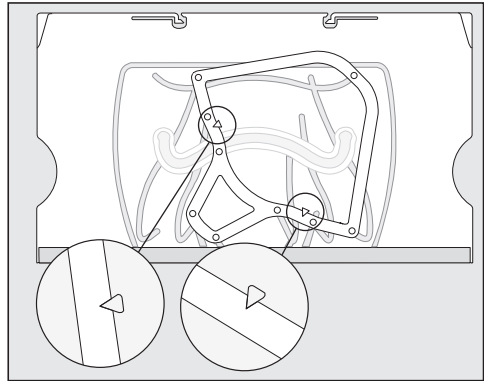

- Uždėkite ant lentynėlės rėmelį, kad ant lentynėlės įspaustos rodyklių galvutės įsistatytų į smailias išėmas ant rėmelio.

Valymas ir priežiūra

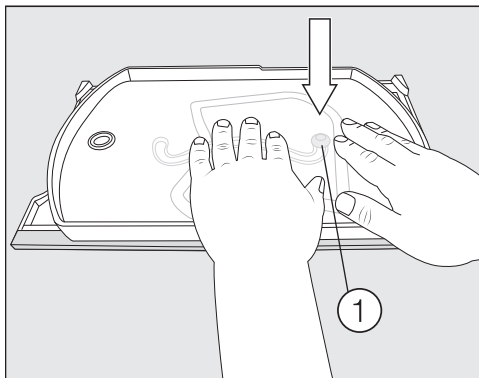

- Lentyną lengvai patraukite į save 2.) ir per išpjovų vietas į viršų arba pakreipę šonu iškelkite iš atraminių briaunų ir kairėje, ir dešinėje pusėje.
- Paklokite ant stalviršio minkštą pagrindą (pvz., indų šluostę) ir paguldyskite ant jo lentyną su visu laikikliu.

- Paimkite padėklą su žemyn nukreipta sujungimo galvute ir įspauskite sujungimo galvutę į apvalią įvorę iki galo ①.
- Įdėkite stiklinę lentynėlę į padėklą.

Stalčių modulio (“CompactCase”) išėmimas ir išardymas

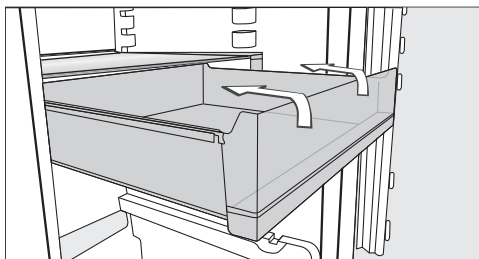

- Stalčių ištraukite iki galo. Stalčių lengvai kilstelėkite į viršų ir išimkite.

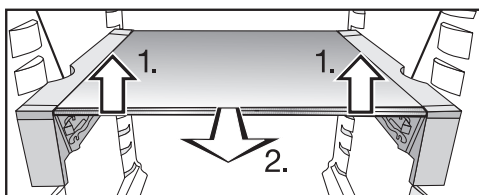

- Lentynos priekį kartu su laikikliu abiem rankomis lengvai kilstelėkite į viršų 1.).

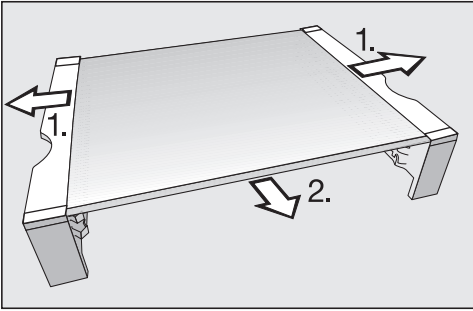

- Nuo lentynos nuimkite šoninius laikiklius 1.).
- Priekyje nuimkite nerūdijančiojo plieno juostelę 2.).
- Nuplovę prie lentynos vėl pritvirtinkite nerūdijančiojo plieno juostelę, apsauginę juostelę ir laikiklius.
- Lentyną su laikikliais iš viršaus arba pakreipę šonu vėl įdėkite į šaldymo prietaisą.
- Lentyną iki galo įstumkite atgal.
- Stalčių pagal poreikį iš viršaus įstatykite į viršutinius arba apatinius laikiklius.

Šaldytuvo zonos stalčių išėmimas

- Stalčių ištraukite iki galo.

Stalčius galinėje zonoje pritvirtintas spaustuvais. Prieš išimant reikia pirmiausia atlaisvinti šį fiksavimą.

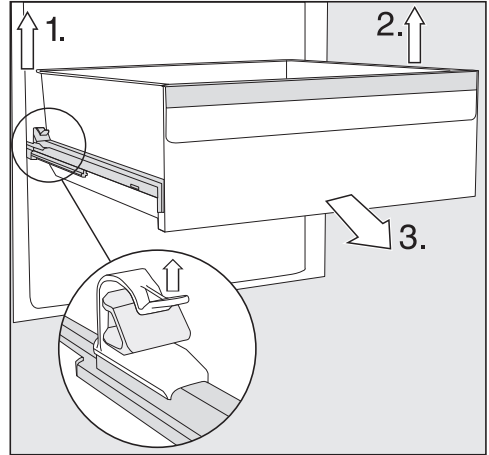

- 1. Kairįjį spaustuvą kilstelėkite į viršų, stalčių tuo pačiu metu traukite į save ir išimkite iš fiksatoriaus.
 - 2. Tuos pačius veiksmus atlikite ir kitoje pusėje.
- Stalčius daugiau neužfiksuotas.
- 3. Stalčių tvirtai patraukite į save ir ištraukite.

Atgal įstumkite teleskopinius bėgelius, taip išvengsite pažeidimų!

⚠ Pavojus pažeisti prietaisą netinkamai valant!

Teleskopiniai bėgeliai apsaugoti specialiu tepalu, kuris plaunant gali būti nuplautas, o teleskopiniai bėgeliai pažeisti.

Teleskopinius bėgelius valykite tik drėgna šluoste.

Stalčių įdėjimas

- Stalčių uždėkite ant iki galo įstumtų ištraukiamųjų įtaisų.
- Tvirtai įstumkite į šaldymo prietaisą, šis turi girdimai užsifikuoti.

Valymas ir priežiūra

Drėkintuvo vandens bakelio išėmimas ir išardymas

⚠ Bakterijomis užterštas vanduo gali sukelti sveikatos sutrikimus. Bakelyje užsistovėjusiame vandenyje gali pradėti daugintis bakterijos ir sukelti sveikatos sutrikimus.

Jeigu Jūsų šaldymo prietaisas arba šaldytuvo zona ilgesnį laiką buvo išjungta (ilgiau negu 2 dienas) arba jeigu ilgesnį laiką buvo išjungtas drėkintuvas (ilgiau negu 2 dienas), drėkintuvo vandens bakelį išplaukite ir įpilkite švaraus geriamojo vandens.

Jeigu ilgesnį laiką (daugiau nei 2 savaites) buvo įjungtas "Holiday režimas" , išvalykite drėkintuvo vandens bakelį ir įpilkite šviežio geriamojo vandens.

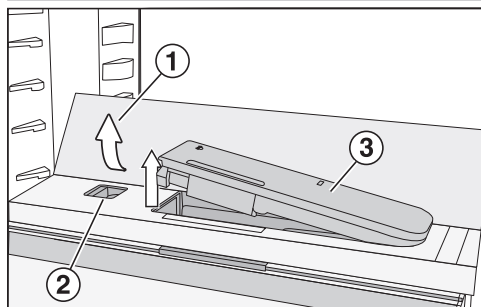

- Paspauskite stiklinės lentynėlės galianius, išorinius kampus ①.

Stiklinės lentynėlės priekis pasikelia į viršų.

- Stiklinę lentynėlę kilstelėkite ir atlenkite atgal.

Stiklinė lentynėlė pastatyta vertikaliai.

- Slankiklį ② pastumkite į kairę.

Vandens bakelis ③ iššoka iš įdubos.

- Išimkite vandens bakelį.

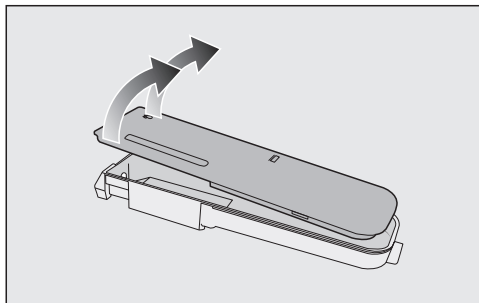

- Vandens bakelį išardykite į 2 dalis ir išplaukite rankomis arba indaplovėje.
- Atgal įdėkite vandens bakelį.
- Stiklinę lentynėlę ① nulenkite žemyn.

Pertvaros plokštelės su butelių lentyna išėmimas

- Nuo pertvaros plokštelės nuimkite priekinę ir galinę stiklines lentynėles.

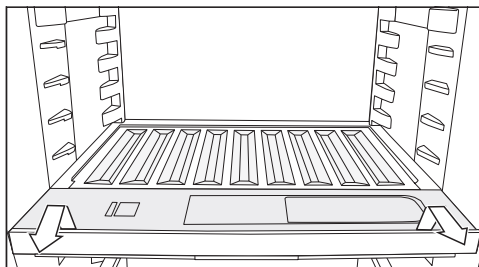

- Lengvai kilstelėkite butelių lentyną priekyje ir išimkite ją traukdami į save.
- Baigę valyti butelių lentyną vėl iki galo įstatykite ir spustelėkite žemyn.
- Ant pertvaros plokštelės vėl sudėkite stiklines lentynas.

Stalčiaus dangtelio nuėmimas

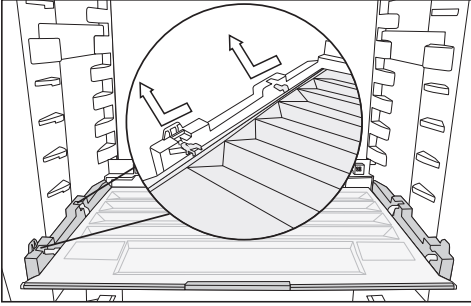

- Kilstelėkite dangtelio priekį ir išimkite.
- Nuvalykite ir vėl įdėkite atgal.

Kvapų filtro keitimas (papildomas priedas)

Keiskite kvapų filtrą laikiklyje maždaug kas pusę metų.

Simbolis 🌐 pradžios ekrane primins apie kvapų filtro keitimą.

Keičiamų kvapų filtrų KKF-RF galite įsigyti “Miele” garantinio aptarnavimo skyriuje, specializuotoje parduotuvėje arba “Miele” interneto parduotuvėje.

- Kvapų filtro laikiklį kilstelėkite aukštyn nuo lentynos ir išimkite.

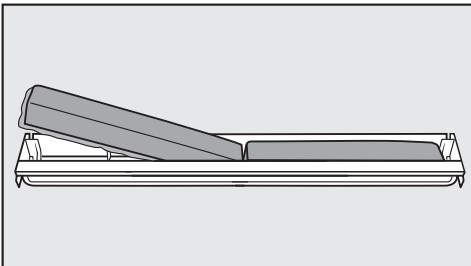

- Išimkite abu kvapų filtrus ir nusklembtu kraštu žemyn įstatykite į laikiklius naujus.

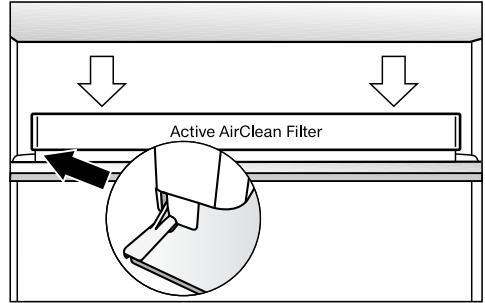

- Uždėkite laikiklį ant lentynos galinės apsauginės juostelės, per vidurį, ir užfiksuokite.
- Norėdami patvirtinti filtro keitimą, ekrane palieskite simbolį 🌐.

Kvapų filtro keitimo indikatorius užgęsta, o laikmatis nustatomas iš naujo.

Pradžios ekrane užgęsta simbolis 🌐.

Durelių sandariklio valymas

⚠ Netinkamai valant, kyla pavojus apgadinti prietaisą.

Tepant durelių sandariklį alyva arba riebalais, šis gali tapti porėtas.

Netepkite durelių sandariklio alyva arba riebalais.

- Reguliariai nuplaukite durelių sandariklį švariu vandeniu ir kruopščiai nusausinkite šluoste.



Vėdinimo ir ventiliacijos angų valymas

Dėl dulkių sluoksnio padidėja energijos sąnaudos.

- Šepetėliu arba dulkių siurbliu reguliariai išvalykite vėdinimo ir ventiliacijos angas (galima naudoti “Miele” dulkių siurbliui skirtą siurbimo antgalį).

Valymas ir priežiūra

Baigus valyti

- Vėl išjunkite valymo funkciją, pradžios ekrane palietę .
- Dar kartą palieskite .

Jeigu valymo funkcija išjungta, simbolis  šviečia baltai.

Šaldymo prietaisas pradeda šaldyti.



- Sudėkite į šaldymo prietaisą visas dalis.
- Trumpam įjunkite funkciją “SuperKühlen” , kad temperatūra šaldymo prietaise greičiau kristų.
- Kai tik temperatūra bus pakankamai žema, sudėkite maisto produktus į šaldymo prietaisą.
- Uždarykite prietaiso dureles.

Daugumą prietaiso veikimo sutrikimų, galinčių atsirasti kasdienio naudojimo metu, galima pašalinti savarankiškai. Tai padės sutaupyti laiko ir pinigų, nes nereikės kreiptis į garantinio aptarnavimo skyrių.

Užėję į www.miele.com/service rasite informacijos apie savarankišką sutrikimų šalinimą.

Toliau pateiktos lentelės padės rasti prietaiso veikimo sutrikimo priežastį ir saugiai ją pašalinti.





Kol nepašalintas gedimas, neatidarykite prietaiso durelių, kad būtų prarasta kuo mažiau šalčio.

Problema	Priežastis ir šalinimas
Šaldymo prietaisas nešaldo, atidarius dureles neveikia vidaus apšvietimas.	Šaldymo prietaisas neįjungtas, ekrane šviečia  . ■ Įjunkite šaldymo prietaisą.
	Kištukas neteisingai įstatytas į lizdą. ■ Įstatykite į lizdą kištuką. Jeigu šaldymo prietaisas išjungtas, ekrane rodoma  .
	Suveikė namų instaliacijos saugiklis. Gali būti, kad sugedo šaldymo prietaisas, namuose sutriko elektros srovės tiekimas arba sugedo kažkuris kitas prietaisas. ■ Kreipkitės į elektros specialistą arba garantinio aptarnavimo skyrių.
Nuolat veikia kompresorius.	Tai ne triktis. Siekiant taupyti energiją, esant mažesniam šalčio poreikiui, kompresorius persijungia į mažesnio sūkių skaičiaus režimą. Pailgėja kompresoriaus veikimo laikas.
Vis dažniau įsijungia ir ilgiau veikia kompresorius – šaldymo prietaise per žema temperatūra.	Gali būti, kad užstatytos arba užsikimšusios vėdinimo ir ventiliacijos angos. ■ Neuždenkite vėdinimo ir ventiliacijos angų. ■ Iš ventiliacijos ir vėdinimo angų reguliariai išvalykite dulkes.
	Prietaiso durelės buvo dažnai varstomos arba ką tik sudėjote didelį kiekį šviežių maisto produktų. ■ Prietaiso dureles atidarykite tik tada, kai reikia ir tik trumpam.
	Prietaiso temperatūra po tam tikro laiko susireguliuoja automatiškai.
	Nevisiškai uždarytos durelės. ■ Uždarykite prietaiso dureles.







Ką daryti, jeigu ...

Problema	Priežastis ir šalinimas
	<p>Prietaiso temperatūra po tam tikro laiko susireguliuoja automatiškai.</p> <p>Per aukšta aplinkos temperatūra. Kuo aukštesnė patalpos temperatūra, tuo ilgiau veikia kompresorius.</p> <ul style="list-style-type: none"> ■ Vadovaukitės skyriaus “Montavimas” poskyryje “Pastatymo vieta” pateikta informacija. <p>Šaldymo prietaisas buvo neteisingai įmontuotas nišoje.</p> <ul style="list-style-type: none"> ■ Montuokite prietaisą, kaip aprašyta pridėtoje montavimo instrukcijoje. <p>Šaldymo prietaise nustatyta per žema temperatūra.</p> <ul style="list-style-type: none"> ■ Sureguliuokite temperatūrą. <p>Vis dar įjungta funkcija “SuperKühlen” ❄️.</p> <ul style="list-style-type: none"> ■ Taupydami energiją, “SuperKühlen” funkciją ❄️ galite išjungti ir anksčiau.
<p>Kompresorius įsijungia vis rečiau ir veikia trumpiau, temperatūra šaldymo prietaise kyla.</p>	<p>Tai ne triktis. Temperatūra yra per aukšta.</p> <ul style="list-style-type: none"> ■ Sureguliuokite temperatūrą. ■ Po 24 valandų dar kartą patikrinkite temperatūrą.
<p>Šaldymo prietaisas prisalęs arba šaldymo prietaiso viduje kaupiasi kondensatas. Gali būti, kad neužsidaro prietaiso durelės.</p>	<p>Durelių sandariklis iššokęs iš griovelio.</p> <ul style="list-style-type: none"> ■ Patikrinkite durelių sandariklį. <p>Durelių sandariklis pažeistas.</p> <ul style="list-style-type: none"> ■ Patikrinkite, ar nepažeistas durelių sandariklis.
<p>Pažeistas arba susidėvėjęs durelių sandariklis.</p>	<p>Durų sandariklis keičiamas be jokių įrankių.</p> <ul style="list-style-type: none"> ■ Pakeiskite sandariklį. Jį galite įsigyti “Miele” garantinio aptarnavimo skyriuje arba specializuotoje paroduotuvėje.















Bendrosios problemos dėl šaldymo prietaiso











Problema	Priežastis ir šalinimas
Šaldytuvo zonos pagrin- das yra drėgnas.	Atitirpusio vandens ištekėjimo anga yra užsikimšusi. ■ Išvalykite atitirpusio vandens lataką ir atitirpusio vandens ištekėjimo angą.
Šaldomi produktai virto ledu.	Maisto produktų pakuotė įdedant nebuvo sausa. ■ Šaldomą produktą atlaisvinkite buku daiktu, pavyzdžiui, šaukšto kotu.
Šaldiklyje susiformavo storas ledo sluoksnis.	Neužsidaro prietaiso durelės. ■ Patikrinkite, ar tinkamai užsidaro prietaiso durelės.
	Šaldiklį laikas atitirpinti. ■ Atitirpinkite ir išvalykite šaldiklį.
Nenuskamba įspėjama- sis signalas, nors prietai- so durelės jau kuris lai- kas atidarytos.	Tai ne gedimas. Įspėjamasis signalas išjungtas nustatymų režime. Jeigu ir vėl norite įjungti akustinį įspėjamąjį signalą: ■ Palieskite  ■ Slinkite į dešinę arba į kairę, kol viduryje bus rodomas  ■ Palieskite  ■ Segmentiniame stulpelyje braukite į dešinę arba į kairę, kol pasieksite norimą garsumą. ■ Norimą garsumą patvirtinsite palietę segmentinį stulpelį. Jeigu įspėjamieji ir garso signalai įjungti, rodomas  .

Pranešimai ekrane

Pranešimas	Priežastis ir šalinimas
Pradžios ekrane švie- čia  , šaldymo prietaisas nešaldo, tačiau veikia šaldymo prietaiso valdy- mas ir vidaus apšvieti- mas.	Įjungtas parodomasis režimas. ■ Palieskite  ■ Palieskite  ■ Slinkite į dešinę arba į kairę, kol viduryje bus rodomas  ■ Palieskite  Jeigu parodomasis režimas  buvo išjungtas, šaldymo prietaisas išsijungia, turėsite jį iš naujo įjungti.

Ką daryti, jeigu ...



Pranešimas	Priežastis ir šalinimas
Ekrane šviečia , neveikia šaldymo prietaiso valdymas.	<p>Vis dar įjungta valymo funkcija.</p> <ul style="list-style-type: none"> ■ Vėl išjunkite valymo funkciją, pradžios ekrane palietę . ■ Dar kartą palieskite . <p>Jeigu valymo funkcija išjungta, simbolis  šviečia baltai.</p> <p>Šaldymo prietaisas pradeda šaldyti.</p>
Ekrane nieko nerodoma. Ekranas juodas.	<p>Įjungtas “Šabo režimas” : vidaus apšvietimas išjungtas, šaldymo prietaisas šaldo.</p> <ul style="list-style-type: none"> ■ Palieskite juodą ekraną. <p>Rodomas užrašas .</p> <ul style="list-style-type: none"> ■ Palieskite . <p> šviečia oranžine spalva.</p> <ul style="list-style-type: none"> ■ Dar kartą palieskite simbolį . <p>Kai šabo režimas išjungtas, simbolis  šviečia baltai.</p>
Ekrane šviečia , neveikia šaldymo prietaiso valdymas.	<p>Užrakto funkcija įjungta.</p> <ul style="list-style-type: none"> ■ Trumpam išjunkite užraktą arba užrakto funkciją visiškai išjunkite (žr. skyriaus “Kitų nustatymų pasirinkimas” poskyrį “Užrakto funkcijos  /  trumpalakis įjungimas ir visiškas išjungimas”).
Automatinis durelių atidarymas suaktyvintas. Ekrane raudonai šviečia , papildomai suskamba įspėjamasis signalas.	<p>Įspėjamasis signalas buvo suaktyvintas, nes automatinės durelių atidarymo funkcijos variklis perkaito.</p> <ul style="list-style-type: none"> ■ Šiek tiek palaukite ir leiskite varikliui atvėsti. ■ Durelių nejudinkite ranka.
Automatinis durelių atidarymas suaktyvintas. Ekrane geltona spalva užsidega , papildomai nuskamba įspėjamasis signalas.	<p>Kliūtis blokuoja durelių judėjimą.</p> <ul style="list-style-type: none"> ■ Pašalinkite kliūtį. ■ Durelių nejudinkite ranka. <p>Durelių lanksto mechanika užblokuota.</p> <ul style="list-style-type: none"> ■ Durelių nestumkite prieš variklio judėjimą. Galite pažeisti durelių lankstus. ■ Kreipkitės į klientų aptarnavimo skyrių.



Pranešimas	Priežastis ir šalinimas
Pradžios ekrane šviečia simbolis  , papildomai pasigirsta signalas.	<p>Garų filtro keitimo indikatorius  primins apie kvapų filtro keitimą.</p> <ul style="list-style-type: none"> Laikiklyje pakeiskite kvapų filtrą (žr. skyriaus “Valymas ir priežiūra” poskyrį “Kvapų filtro keitimas (papildomas priedas)”) ir patvirtinkite filtro keitimą ekrane palietę simbolį . <p>Pradžios ekrane užžęsta simbolis .</p>
Ekrane šviečia geltonai  , papildomai suskamba įspėjamasis signalas, mirksi vidaus apšvietimas.	<p>Buvo suaktyvintas durelių įspėjamasis signalas. “ActiveDoor” nesuaktyvinta.</p> <ul style="list-style-type: none"> Ekrane palieskite . <p>Įspėjamasis signalas nutyla, užžęsta simbolis , vidaus apšvietimas įsijungia ir šviečia.</p> <ul style="list-style-type: none"> Uždarykite prietaiso dureles.
Ekrane raudona spalva šviečia  , gali būti rodomas klaidos kodas ir atitinkamas skaičius. Papildomai suskamba įspėjamasis signalas.	<p>Yra gedimas.</p> <ul style="list-style-type: none"> Įspėjamąjį signalą išjungsite ekrane palietę . Kreipkitės į klientų aptarnavimo skyrių. <p>Kad galėtumėte pranešti apie prietaiso gedimą, be rodomo klaidos kodo taip pat turėsite nurodyti šaldymo prietaiso modelio pavadinimą ir serijos numerį. Šią informaciją galite iš karto atverti:</p> <ul style="list-style-type: none"> Tam ekrane turite paliesti . <p>Ekrane rodomi reikalingi prietaiso duomenys.</p> <p>Patvirtinę mygtuku OK, užversite informacinį pranešimą, klaidos kodas bus rodomas toliau.</p> <p>Klaidos rodmenyje galite išjungti visą šaldymo prietaisą.</p> <p>Rodoma prietaiso klaida: šiam rodmeniui teikiama pirmenybė, todėl iš karto bus nutrauktas bet kuris Jūsų ką tik pasirinktas nustatymas.</p> <p>Prietaiso klaida rodoma dar prieš durelių ir (arba) temperatūros įspėjamąjį signalą.</p>

Problemos su automatiniu durelių atidarymu

Problema	Priežastis ir šalinimas
Durelės atidaromos pasikeitusiu greičiu.	Tai ne gedimas! Greitis gali pasikeisti, atsižvelgiant į vidinių durelių apkrovimą.

Ką daryti, jeigu ...

Problema	Priežastis ir šalinimas
Ekrane rodoma . Nepavyksta išsaugoti durelių atidarymo kampo.	<p>Pasirinktas per mažas durelių atidarymo kampas.</p> <ul style="list-style-type: none"> ■ Durelių atidarymo kampą pasirinkite ne mažesnj kaip 70°. Kad stalčiai lengvai išsitrauktų, optimalus durelių atidarymo kampas turi būti 90°.
Durelės nereaguoja į beldimo signalą.	<p>Beldimas yra per silpnas.</p> <ul style="list-style-type: none"> ■ Padidinkite beldimo jutiklio jautrumą (žr. skyriaus “Prietaiso aprašymas” poskyrį “Automatinis durelių atidarymas” (“ActiveDoor”).
	<p>Beldimo funkcija nesuaktyvinta.</p> <ul style="list-style-type: none"> ■ Suaktyvinkite automatinį durelių atidarymą (žr. skyriaus “Kitų nustatymų pasirinkimas” poskyrį “Automatinis durelių atidarymas” (“ActiveDoor”) Durelės nereaguoja į balso komandą (atsižvelgiant į modelį).
<p>Automatinis durelių atidarymas nesuaktyvintas.</p> <ul style="list-style-type: none"> ■ Suaktyvinkite automatinį durelių atidarymą (žr. skyriaus “Kitų nustatymų pasirinkimas” poskyrį “Automatinis durelių atidarymas” (“ActiveDoor”)  <h2>Drėkintuvo naudojimo problemos</h2> 	

Problema	Priežastis ir šalinimas
Drėkintuvas nepurškia miglos ant maisto produktų “PerfectFresh Active” zonoje	<p>Drėkintuvas neįjungtas.</p> <ul style="list-style-type: none"> ■ Nustatymų režime  palieskite simbolį .
	<p>Stalčiaus dangtelis patrauktas į priekį, todėl suaktyvintas nustatymas “Nepadidinta oro drėgmė Δ”.</p> <ul style="list-style-type: none"> ■ Stalčiaus dangtelius paslinkite atgal, kad būtų pasirinktas nustatymas “Padidinta oro drėgmė ΔΔΔ”.
	<p>Vandens bakelyje nepakanka vandens.</p> <ul style="list-style-type: none"> ■ Įpilkite daugiau vandens.
	<p>Vandens bakelis netinkamai užfiksuotas.</p> <ul style="list-style-type: none"> ■ Įdėkite vandens bakelį, kad jis būtų tinkamai užfiksuotas.
	<p>Prieš drėkintuvą yra susikaupusių nešvarumų.</p> <ul style="list-style-type: none"> ■ Nuvalykite drėkintuvą ir išplaukite vandens bakelį.

Vidaus apšvietimas



Prisilietę prie neizoliuotų dalių, kuriomis teka elektros srovė, galite patirti elektros smūgį.

Nuimdami apšvietimo gaubtą, rizikuojate prisiliesti prie įtampingųjų dalių.







Nebandykite nuimti apšvietimo gaubto. Pakeisti arba reguliuoti apšvietimą šviesos diodais gali tik garantinio aptarnavimo skyriaus darbuotojai.



Pavojus susižeisti šviesos diodais!

Šis apšvietimas atitinka RG 2 rizikos grupę. Jeigu gaubtas yra pažeistas, galima pažeisti akis.

Jeigu pažeistas apšvietimo gaubtas, nestebėkite šviesos diodų iš arti optiniu prietaisu (didinamuoju stiklu ar pan.)!

Problema	Priežastis ir šalinimas
<p>Neveikia vidaus apšvietimas.</p>	<p>Šaldymo prietaisas išjungtas.</p> <ul style="list-style-type: none"> ■ Įjunkite šaldymo prietaisą. <p>Įjungtas “Šabo režimas” : ekranas lieka tamsus, šaldymo prietaisas šaldo.</p> <ul style="list-style-type: none"> ■ Palieskite juodą ekraną. <p>Rodomas užrašas .</p> <ul style="list-style-type: none"> ■ Palieskite . <p> šviečia oranžine spalva.</p> <ul style="list-style-type: none"> ■ Nustatymų režime  palieskite simbolį . <p>Kai “Šabo režimas” išjungtas, simbolis  šviečia baltai.</p> <p>Jeigu prietaiso durelės yra atidarytos, maždaug po 15 minučių dėl perkaitimo automatiškai išsijungs vidaus apšvietimo sistema. Jei taip nenutinka, vadinasi, prietaisas sugedo.</p> <ul style="list-style-type: none"> ■ Kreipkitės į garantinio aptarnavimo skyrių.
<p>Neveikia vienos atskiros lentynos apšvietimas šviesos diodais.</p>	<p>Lentyna neteisingai įstatyta į griovelius.</p> <ul style="list-style-type: none"> ■ Patikrinkite, ar lentyna teisingai įstatyta į griovelius: lentynos kairiajame priekiniame kampe yra metalinės plokštelės (kontaktai), kuriomis į šviesos diodus teka elektros srovė. ■ Stumkite lentyną, kol ji girdimai užsifiksuos. <p>Sugedo nerūdijančiojo plieno juostelės apšvietimas šviesos diodais.</p> <ul style="list-style-type: none"> ■ Nerūdijančiojo plieno juostelę su apšvietimu pakeiskite. Ją galite įsigyti klientų aptarnavimo skyriuje.

Ką daryti, jeigu ...

Problema	Priežastis ir šalinimas
Neveikia nė vienos lentynos apšvietimas šviesos diodais.	<p>Virš lentynos apšvietimo šviesos diodais arba į kairėje pusėje esančių griovelių kontaktų angas pratekėjo skystis.</p> <p>Apsauginė išjungimo funkcija išjungia visų lentynėlių apšvietimą šviesos diodais.</p> <ul style="list-style-type: none">■ Nerūdijančiojo plieno juosteles su apšvietimu šviesos diodais nuvalykite drėgna šluoste, nusausinkite arba išimkite jas iš šaldymo prietaiso ir palikite nudžiūti.■ Prieš sudėdami lentynas su šviesos diodais, atkreipkite dėmesį, kad kontaktai būtų švarūs ir sausi.■ Stumkite lentyną, kol ji girdimai užsifiksuos.■ Uždarykite prietaiso dureles. <p>Dar kartą atidarius prietaiso dureles, vidinis apšvietimas vėl veikia.</p> <hr/> <p>Jei taip nėra, vadinasi, yra gedimas.</p> <ul style="list-style-type: none">■ Kreipkitės į garantinio aptarnavimo skyrių.
Vidaus apšvietimas mirksi.	<p>Tai ne gedimas. Durelių įspėjamasis signalas įjungtas, o kartu su įspėjamuoju signalu mirksi vidaus apšvietimas.</p>

Ijungtas šaldymo prietaisas skleidžia įvairius garsus. Jeigu mažesnė šaldymo galia, prietaisas veikia energijos taupymo režimu, tačiau ilgiau. Prietaisas veikia tyliau. Padidinus šaldymo galią, maisto produktai greičiau užšaldomi. Padidėja prietaiso veikimo garsas.

Įprasti garsai	Kas juos sukelia?
Švilpimas, šnypštimas	Šaltnešis purškiamas į šaldymo kontūrą.
Burbuliavimas, čiurlenimas, pliuškenimas	Šaltnešis teka vamzdžiais.
Burzgimas	Šaldymo prietaisas šaldo.
Spragtelėjimas	Termostatas įjungia arba išjungia kompresorių.
Burzgimas, šniokštimas	Veikia ventiliatorius. Automatinis durelių atidarymas atidaro ir uždaro dureles.
Traškėjimas	Šaldymo prietaise plečiasi medžiagos.
Stuksenimas	Veikia vožtuvai ir sklendės.
Zirzimas (šaldymo prietaisai su vandens bakeliu)	Vanduo traukiamas iš vandens bakelio.
Siurbimas (šaldymo prietaisai su durelių uždarymo slopintuvu)	Prietaiso durelės su uždarymo slopintuvu atidaromos arba uždaromos.
Atminkite, kad kompresoriaus ir cirkuliacijos garsai šaldymo kontūre neišvengiami.	

Garso priežastys

Garsai	Priežastis ir šalinimas
Vibravimas, trinkėsėjimas, barškėjimas	Šaldymo prietaisas stovi ant nelygaus pagrindo. Išlygiuokite šaldymo prietaisą gulsčiuuku. Pasinaudokite reguliuojamomis kojėlėmis šaldymo prietaiso apačioje (ne visuose modeliuose). Į ne žemesnę negu 140 cm nišą: po prietaisu įstumkite pridėtus stabilizavimo bėgelius.
	Kliba arba užstringa stalčiai, krepšiai arba lentynos. Patikrinkite išimamas dalis ir, jei reikia, įdėkite jas iš naujo.
	Liečiasi buteliai ir indai. Butelius arba indus šiek tiek atitraukite vienus nuo kitų.
	Transportavimo laido laikiklis vis dar kabo ant prietaiso užpakalinės sienelės (atsižvelgiant į modelį). Transportavimo laido laikiklį nuimkite.

Užėję į www.miele.com/service rasite informacijos apie savarankišką sutrikimų šalinimą, taip pat apie atsargines “Miele” dalis.

Kontaktai pranešti apie triktis

Jeigu sutrikimų nepavyksta pašalinti savarankiškai, informuokite jums prietaisą pardavusį pardavėją arba kreipkitės į “Miele” garantinio aptarnavimo skyrių.

Su “Miele” garantinio aptarnavimo skyriumi galima susisiekti adresu www.miele.com/service.

“Miele” garantinio aptarnavimo skyriaus kontaktiniai duomenys nurodyti šios naudojimo instrukcijos gale.

Garantinio aptarnavimo skyriui turėsite nurodyti modelio pavadinimą ir serijos numerį (Ser. / SN / Nr.). Šiuos duomenis rasite specifikacijų lentelėje šaldymo prietaiso vidinėje dalyje arba, atsižvelgiant į modelį, nustatymų režime, ties Informacija **i**.

EPREL duomenų bazė

Nuo 2021 metų kovo 1 dienos informacija apie Europos gaminių energijos vartojimo efektyvumo ženklimą ir ekologinio projektavimo reikalavimus pateikiama duomenų bazėje (EPREL). Paspaudę nuorodą <https://eprel.ec.europa.eu/> atversite produktų duomenų bazę. Čia būsite paprašyti įvesti modelio identifikacinį numerį.

Modelio identifikacinis numeris nurodytas specifikacijų lentelėje šaldymo prietaiso vidinėje dalyje arba, atsižvelgiant į modelį, nustatymų režime, ties Informacija **i**.

Miele		Nr. XX/XXXXXXXXXX.	
XXXXXXXX ←			
WEINTEMPERERSCHRANK/UNTERTISCHMODELL MULTI-TEMPERATURE WINE STORAGE CABINET-UNDERCOUNTER ARMOIRE DE MISE EN TEMP. DES VINS/MOD. ENCASTRABLE SOUS PLAN #P#W#D#T#A#Z#CONDICIONATO, VINO#MODELO#POTREBUJ#EN#C#M#E#R#A ВИННИЙ ТЕМПЕРАТУРНИЙ ШКАФ			
Klasse/Class Classa/Classe SN-ST	Ap-Typ/AP-Type AP-Type/AP-Tipo	Bruttinhalt/Gross Capacity Volume Brut/Capacità Bruta XXXX l	Gefriervermögen/Freezing Capacity Pouvoir de Congel/Capac. Congeladora
Nutzinhalt NetCapacity Volume Utile Capac. Util	Ges / K / G / WINE / KALT Tot / R / F / WINE / CHILL To / R / C / WINE / CHILL	R600a: XXg	

Garantija

Garantinis laikotarpis yra 2 metai.

Daugiau informacijos nurodyta pridėtoje garantinio aptarnavimo sąlygose.

Garantijos sąlygos

“Miele” Lietuva pirkėjui suteikia – papildomai prie pardavėjo pagal įstatymus suteikiamos garantijos ir jos neapribojant – teisę į garantiją naujiems prietaisams pagal toliau pateiktus garantinius įsipareigojimus:

I Garantijos trukmė ir pradžia

1. Garantija suteikiama šiam laikotarpiui:
 - a) 24 mėnesiai buitiniams prietaisams, naudojamiems pagal paskirtį;
 - b) 12 mėnesių profesionaliems prietaisams, naudojamiems pagal paskirtį.
2. Garantijos galiojimo terminas pradedamas skaičiuoti nuo datos, nurodytos ant prietaiso pirkimo sąskaitos.

Dėl suteiktų garantinių paslaugų ir pristatytų atsarginių dalių garantijos galiojimo terminas nepratęsimas.

II Garantijos suteikimo sąlygos

1. Prietaisas buvo įsigytas specializuotoje parduotuvėje arba tiesiogiai iš “Miele” ES šalyje, Šveicarijoje arba Norvegijoje ir ten buvo naudojamas.
2. Klientų aptarnavimo tarnybos technikui pareikalavus, pateikiamas garantijos patvirtinimas (pirkimo sąskaita arba užpildyta garantijos kortelė).

III Garantijos turinys ir suteikiamos paslaugos

1. Prietaiso trūkumai pašalinami per numatytą terminą jį pataisant arba pakeičiant atitinkamą dalį. Susijusias išlaidas, pavyzdžiui, už transportavimą, naudojimąsi keliais, darbą ir atsargines dalis, padengia “Miele” Lietuva. Pakeistos dalys arba prietaisai tampa “Miele” Lietuva nuosavybe.
2. Remiantis šia garantija, bendrovei “Miele” Lietuva negalima pateikti pretenzijų dėl žalos atlyginimo, nebent “Miele” Lietuva paskirtos ir įgaliotos klientų aptarnavimo tarnybos darbuotojai žalos padarė tyčia arba dėl šiurkštaus aplaidumo.
3. Neteikiamos eksploatacinių medžiagų ir priedų pristatymo paslaugos.

IV Garantijos suteikimo apribojimai

Garantija netaikoma trūkumams arba trikdims, kurių priežastys yra šios:

1. Netinkamas pastatymas arba įrengimas, pvz., galiojančių saugos potvarkių arba raštiškų naudojimo, įrengimo ir montavimo instrukcijų nepaisymas.
2. Naudojimas ne pagal paskirtį, netinkamas valdymas arba netinkamų medžiagų naudojimas, pvz., netinkamų skalbimo priemonių, ploviklių arba chemikalų naudojimas.
3. Kitoje ES šalyje, Šveicarijoje arba Norvegijoje įsigytas prietaisas dėl ypatingų techninių specifikacijų negali būti naudojamas arba naudojamas taikant tam tikrus apribojimus.
4. Išoriniai veiksniai, pvz., transportuojant padaryta žala, pažeidimas dėl smūgio arba sutrenkimo, žala dėl nepalankių oro sąlygų arba kitų gamtos veiksnių.
5. Remonto darbai ir pakeitimai, kuriuos atliko “Miele” nemokyti ir negaliojanti klientų aptarnavimo tarnybos darbuotojai.
6. Ne “Miele” originaliųjų atsarginių dalių ir ne “Miele” patvirtintų priedų naudojimas.
7. Sudužęs stiklas ir perdegusios kaitinamosios lemputės.
8. Elektros srovės ir įtampos svyravimai, kai nepasiekiamos arba viršijamos gamintojo nurodytos paklaidos ribos.
9. Neatliekami naudojimo instrukcijoje nurodyti priežiūros ir valymo darbai.

V Duomenų apsauga

Asmeniniai duomenys naudojami tik vykdant užsakymą ir suteikiant garantiją, jei prireiks, atsižvelgiant į pagrindines duomenų apsaugos sąlygas.

Šiuo dokumentu "Miele" patvirtina, kad šaldymo prietaisas atitinka 2014/53/ES direktyvą.

Visą ES atitikties deklaracijos tekstą galima rasti interneto svetainėse:

- www.miele.lt – produktai atsisiųsti.
- www.miele.lt/namu-ukis/informacija-385.htm – paslaugos, rodyti daugiau informacijos, naudojimo instrukcijos; būtina nurodyti produkto pavadinimą arba gamyklinį numerį.

Dažnio juosta	2,4000 GHz– 2,4835 GHz
---------------	---------------------------

Didžiausia perdavimo galia	< 100 mW
----------------------------	----------

Autorių teisės ir licencijos

Ryšio moduliui naudoti ir valdyti “Miele” naudoja savo arba kito gamintojo programinę įrangą, kuriai nėra taikomos taip vadinamos atvirojo kodo licencijos sąlygos. Ši programinė įranga ir (arba) programinės įrangos komponentai yra saugomi autorių teisių. Galioja “Miele” ir trečiųjų šalių autorių teisių apsauga.

Prietaise integruoti ryšio modulio programinės įrangos komponentai, kurie gali būti platinami pagal atvirojo kodo licencijos naudojimo sąlygas. Naudojamus atvirojo kodo programinės įrangos komponentus ir taikomus autorių teisių reikalavimus, galiojančias licencijų naudojimo sąlygų kopijas arba kitą ieškomą informaciją galite atsisiųsti naudodami savo IP adresą interneto naršyklėje (<http://<IP adresas>/Licenses>). Atvirojo kodo licencijos sąlygose numatytos atsakomybės ir garantijos taisyklės galioja tik atitinkamų teisių turėtojams.



Vokietija - Miele & Cie. KG, Carl-Miele-Straße 29, 33332 Gütersloh

K 7798 ...

It-LT

M.-Nr. 12 589 460 / 01