



















## Kasutusjuhend Veinikapp



Enne paigaldamist, ühendamist ja kasutuselevõttu lugege **kindlasti** läbi see kasutus- ja paigaldusjuhend. Sellega kaitsete ennast ja vältite kahjusid.

# Sisukord















---

<b>Ohutusjuhised ja hoiatused</b> .....	<b>6</b>
<b>Jätkusuutlikkus ja keskkonnakaitse</b> .....	<b>14</b>
Teie panus keskkonna heaks .....	14
Nii säästate energiat ... ..	15
<b>Tutvumine</b> .....	<b>16</b>
Seadme kirjeldus .....	16
Seadme ülevaade .....	16
Ekraan .....	18
Seadistusrežiim  .....	19
Esitlusvalgus  .....	19
Lukustusfunktsioon  /  .....	19
Veinikapi (kõigi veini temperereerimistsoonide koos) väljalülitamine  .....	19
Sabatirežiim  .....	19
Teave sabatirežiimi  kohta .....	19
Uksealarmi rakendumiseni jääv ajavahemik  .....	19
Miele@home  .....	20
Nuputoon  /  .....	20
Hoiatus- ja helisignaaliid  /  .....	20
Ekraani heledus  .....	20
Temperatuuriühik °C/°F .....	20
Messilülitis  .....	21
Tehaseseadistused  .....	21
Teave veinikapi kohta  .....	21
Active AirCleani filtri näidik  .....	21
Kaasasolevad tarvikud .....	22
Ohutus .....	22
Temperatuurialarm .....	22
Uksealarm .....	23
Ukseluku kasutamine .....	24
Sisemuse kujundamine .....	24
Puitrestide eemaldamine ja tagasi panemine .....	24
Puitrestide pudeli suurusele sobitamine .....	25
Maksimaalne mahutavus .....	25
Puitrestide maksimaalne täitekogus .....	26
Maksimaalne täitekogus virnastusabivahendiga .....	26
Mürgistusliistule (Noteboard) kirjutamine .....	27

<b>Kasutuselevõtmine</b> .....	<b>28</b>
Enne esmakordset kasutamist .....	28
Veinikapi ühendamine .....	28
Lõhnafiltri (Active AirCleani filtri)  aktiveerimine .....	28
SommelierSeti kasutamine .....	28
Puitvarraste paigutamine puitrestidele.....	29
Virnastusabivahendi seadistamine.....	29
Veinikapi sisselülitamine .....	29
Veinikapi väljalülitamine.....	29
Kui sõidate pikemaks ajaks ära .....	30
<b>Kasutamine</b> .....	<b>31</b>
Temperatuuride seadistamine veinitempereerimistsoonis .....	31
Võimalikud temperatuuri seadistusväärtused .....	31
Veini temperereerimistsoonide temperatuurinäidik.....	31
Õhuniiskuse	
(ActiveHumidity) seadistamine alumises veini temperereerimistsoonis $\delta$ - $\delta$ .....	32
Võimalikud õhuniiskuse seadistusväärtused .....	32
Tegelik õhuniiskuse vaatamine <b>i</b> .....	32
SommelierSet .....	33
Väljavõetav silikoonalusega kandik.....	33
Klaasihoidik.....	34
Pudemiesitleja .....	34
Pudelikast .....	34
Tarvikukarp.....	34
<b>Hea teada</b> .....	<b>35</b>
Veini optimaalne säilitamine .....	35
Õige temperatuur.....	35
Õhuniiskus .....	36
Õhu kvaliteet .....	36
Vähese vibratsiooniga säilitamine .....	36
Kaitse UV-kiirguse eest.....	36

# Sisukord

---

<b>Seadistuste kohandamine</b> .....	<b>37</b>
Selgitused vastavate seadistuste juurde .....	37
Esitlusvalguse  heleduse seadistamine .....	37
Lukustusfunktsiooni  /  sisselülitamine.....	37
Sabatirežiimi  sisselülitamine .....	38
Sabatirežiimi  väljalülitamine .....	38
Uksealarmi rakendumiseni jääva ajavahemiku  muutmine .....	38
Võrgu Miele@home esimest korda loomine .....	38
WiFi-ühenduse inaktiveerimine .....	39
WiFi-ühenduse aktiveerimine .....	39
Nuputooni  väljalülitamine .....	39
Nuputooni  sisselülitamine .....	39
Hoiaatus- ja helisignaali  /  helitugevuse muutmine .....	40
Ekraani heleduse  muutmine.....	40
Temperatuuriühiku °C/°F muutmine .....	40
Messirežiimi  väljalülitamine .....	40
Seadistuste lähtestamine tarneolekule  .....	40
Active AirCleani filtri näidiku  aktiveerimine .....	41
<b>Puhastamine ja hooldus</b> .....	<b>42</b>
Märkused puhastusvahendi kohta .....	42
Veinikapi ettevalmistamine puhastamiseks .....	42
Sisemuse puhastamine .....	43
Active AirCleani filtri (lõhnafiltri) vahetamine .....	44
Active AirCleani filtri vahetuse kinnitamine .....	45
Seadme esikülje ja küljeseinte puhastamine.....	45
Uksetihendi puhastamine .....	45
Õhutusavade puhastamine .....	45
Pärast puhastamist .....	45
Automaatne sulatus .....	45
<b>Probleemide kõrvaldamine</b> .....	<b>46</b>
Müra põhjused.....	53
<b>Klienditeenindus</b> .....	<b>54</b>
Kontakt tõrgete korral .....	54
Andmebaas EPREL .....	54
Garantii .....	54
<b>Juurdeostetavad tarvikud</b> .....	<b>55</b>
<b>Paigaldamine</b> .....	<b>56</b>
Paigalduskoht.....	56
Kliimaklass .....	57
Nõuded õhu juurde- ja äravoolule.....	57
Mitme veinikapi / külmutusseadme paigaldus.....	58

Ukse avanemissuuna muutmine .....	58
Kaasasoleva seinavahehoidiku paigaldamine.....	58
Veinikapi paigaldamine .....	59
Veinikapi rihtimine .....	59
Veinikapi integreerimine köögimööblisse.....	60
Seadme mõõtmised.....	62
Elektriühendus .....	64
<b>Garantii</b> .....	<b>66</b>
<b>Vastavusdeklaratsioon</b> .....	<b>67</b>
<b>Autoriõigused ja litsentsid</b> .....	<b>68</b>

## Ohutusjuhised ja hoiatused

See veinikapp vastab ettenähtud ohutusnõuetele. Vale kasutamine võib vigastada inimesi ja põhjustada materiaalselt kahju.

Enne veinikapi kasutuselevõttu lugege kasutus- ja paigaldusjuhend tähelepanelikult läbi. See sisaldab olulisi juhiseid paigaldamise, ohutu kasutamise ja hoolduse kohta. Sellega kaitsete ennast ja välidite veinikapi kahjustamist.

Kooskõlas standardiga IEC 60335-1 juhib Miele tähelepanu sellele, et veinikapi paigaldamist käsitlev peatükk ning ohutusjuhised ja hoiatused tuleb läbi lugeda ja neid järgida.

Miele ei vastuta juhiste eiramise tõttu tekkinud kahju eest.

Hoidke kasutus- ja paigaldusjuhend alles ja andke see võimalikule järgmisele omanikule edasi.



Purunenud klaas võib põhjustada vigastusi.

Kõrgemal kui 1500 m võib seadme ukse klaas muutunud õhurõhu tõttu puruneda.

Teravad klaasikillud võivad tekitada raskeid vigastusi.

## Otstarbekohane kasutamine

- ▶ Veinikapp on ette nähtud kasutamiseks majapidamises ja sellesarnastes paigaldustingimustes, näiteks
  - väikekauplustes, büroodes ja sarnastes töökeskkondades
  - taludes
  - hotellide, motellide, kodumajutuste ja muude tüüpiliste elukeskkondade klientidele.

See veinikapp ei ole ette nähtud kasutamiseks välistingimustes.

- ▶ Kasutage veinikappi eranditult vaid koduses majapidamises toiduainete jahutamiseks ja säilitamiseks.

Veinikapp ei sobi toiduainete külmutamiseks.

Mis tahes muu kasutusotstarve on lubamatu.

- ▶ Veinikapp ei sobi ravimite, vereplasma, laboripreparaatide või sarnaste meditsiiniseadmete direktiivis käsitletavate ainete ja toodete säilitamiseks ja jahutamiseks. Veinikapi väärkasutamine võib põhjustada säilitatava kauba kahjustusi või rikkumist. Lisaks ei ole veinikapp sobilik kasutamiseks plahvatusohtlikes piirkondades. Miele ei vastuta kahjude eest, mis on põhjustatud mitteotstarbekohasest kasutusest või valest käsitsemisest.
- ▶ Isikuid (sealhulgas lapsi), kes oma kehalise, meelelise või vaimse seisundi või oma kogenematus või teadmatus tõttu ei ole võimelised veinikappi ohutult kasutama, tuleb kasutamise ajal jälgida. Need isikud tohivad veinikappi järelevalveta kasutada üksnes siis, kui neid on õpetatud seda ohutult kasutama ning kui nad mõistavad sellest tulenevaid ohte.

### Lapsed ja majapidamine

- ▶ Nooremad kui kaheksa-aastased lapsed tohivad veinikappi kasutada vaid pideva järelevalve all.
- ▶ Lapsed alates kaheksandast eluaastast tohivad kasutada veinikappi järelevalveta vaid juhul, kui neile on veinikapi kasutamine nii selgeks õpetatud, et nad saavad sellega ohutult hakkama. Lapsed peavad oskama märgata ja mõista valest kasutamisest tulenevaid ohte.
- ▶ Lapsed ei tohi veinikappi järelevalveta puhastada ega hooldada.
- ▶ Jälgige lapsi, kes viibivad veinikapi läheduses. Ärge mitte kunagi lubage lastel veinikapiga mängida.
- ▶ Lämpumisoht! Lapsed võivad mängimisel pakkematerjali (nt kilesse) kinni jääda või selle endale üle pea tõmmata ja lämbuda. Hoidke pakkematerjali lastele kättesaamatus kohas.

### Tehniline ohutus

- ▶ Külmaaineringluse lekkekindlust on kontrollitud. Külmutusseade vastab asjakohastele ohutusnõuetele ja ELi direktiividele.



- ▶ Hoiatus: tuleohht / süttivad materjalid. Selle sümboli leiate kompressorilt ja see osutab süttivatele materjalidele. Ärge eemaldage seda kleebist.

## Ohutusjuhised ja hoiatused

---

Sisalduv külmaaine (andmed tüübisildil) on keskkonnasäästlik, ent tuleohtlik.

Selle keskkonnasäästliku külmaaine kasutamine põhjustab kohati töömüra suurenemist. Lisaks kompressori töömürale võib esineda voolumüra kogu külmaringluses. Need mõjud ei ole kahjuks välditavad, ent need ei mõjuta veinikapi tööomadusi.

Jälgige veinikapi transportimisel ning integreerimisel / paigaldamisel, et ükski jahutuskontuuri osa ei saaks kahjustada. Väljapritsi külmaaine võib kahjustada silmi ja erituv külmaaine võib süttida.

Kahjustuste korral:

- vältige lahtist tuld või tuleallikaid,
- lahutage veinikapp vooluvõrgust,
- õhutage mõne minuti jooksul ruumi, kus veinikapp asub, ja
- teavitage klienditeenindust.

► Mida rohkem külmaainet on veinikapis, seda suurem peab olema ruum, millesse veinikapp paigaldatakse. Võimaliku lekke korral võib liiga väikestes ruumides moodustuda süttiv gaasi ja õhu segu. Iga 8 g külmaaine kohta peab olema vähemalt 1 m<sup>3</sup> ruumi. Külmaaine kogus on toodud veinikapi sisemuses oleval tüübisildil.

► Veinikapi tüübisildil toodud ühendusandmed (kaitse, pinge, sagedus) peavad kindlasti vastama elektrivõrgu andmetele, et vältida veinikapi kahjustusi.

Võrrelge neid enne ühendamist. Pöörduge kahtluse korral elektriku poole.

► Veinikapi elektriohutused on tagatud ainult siis, kui veinikapp on ühendatud nõuetekohaselt paigaldatud maandussüsteemi. See tähtis kaitse seadis peab olema olemas.

Kahtluse korral laske elektrikul elektrisüsteemi kontrollida.

► Võimalik on ajutine või pidev kasutamine autonoomse või võrguga mittesünkroonse energiavarustussüsteemiga (nt minivõrgud, varusüsteemid). Kasutamise eeltingimus on, et energiavarustussüsteem vastab standardi EN 50160 või võrreldava standardi nõuetele.

Elektrisüsteemi ja selles Miele seadmes ette nähtud kaitsemeetmete funktsioon ja tööviis peavad ka minivõrgus või võrguga mittesünkroonse kasutamise korral olema tagatud või need tuleb paigaldises asendada võrreldavate meetmetega. Seda kirjeldatakse näiteks VDE-AR-E 2510-2 ajakohases väljaandes.



▶ Kui kaasasolev toitejuhe on kahjustunud, tuleb toitejuhe lasta originaalvaruosast vastu välja vahetada, et vältida ohte kasutajale. "Miele" tagab ainult oma originaalvaruosade vastavuse ohutusnõuetele. Ohutuse huvides tohib vahetustöid teha ainult kvalifitseeritud spetsialist või Miele klienditeenindus.

▶ Harupesad või pikendusjuhtmed ei taga vajalikku ohutust (tuleoht). Ärge ühendage veinikappi nendega elektrivõrku.

▶ Kui niiskus satub pinge all olevatele osadele või toitejuhtmele, võib see põhjustada lühise. Ärge kasutage veinikappi niiskuse või veepritsmete piirkonnas (nt garaaž, pesuköök).

▶ Seda veinikappi ei tohi kasutada mittestatsionaarsetes paigalduskohtades (nt laevas).

▶ Veinikapi kahjustused võivad ohustada teie turvalisust. Kontrollige, ega veinikapil ei ole tuvastatavaid kahjustusi. Ärge mitte kunagi võtke kasutusse kahjustustega veinikappi.

▶ See veinikapp ei ole ette nähtud kasutamiseks integreeritava seadmena.

▶ Paigaldus-, hooldus- ja remonttööde ajal peab veinikapp olema elektrivõrgust lahutatud. Veinikapp on elektrivõrgust vaid siis lahutatud, kui:

- elektrisüsteemi kaitsmed on välja lülitatud,
- elektrisüsteemi keeratavad kaitsmed on täielikult välja keeratud või
- toitejuhe on elektrivõrgust lahutatud. Pistikuga toitejuhet vooluvõrgust lahutades ärge tõmmake juhtmest, vaid pistikust.

▶ Asjatundmatud paigaldus-, hooldus- ja remonttööd võivad põhjustada kasutajale ohte.

Paigaldus-, hooldus- ja remonttöid võivad teha vaid Miele volitatud spetsialistid.

▶ Garantii kaotab kehtivuse, kui veinikappi ei paranda Miele volitatud klienditeenindus.

▶ Asendage defektsed komponendid üksnes Miele originaalvaruosadega. Miele garanteerib ainult selliste osade puhul, et need vastavad täielikult ohutusnõuetele.

## Ohutusjuhised ja hoiatused

---

▶ Veinikapil on erinõuete tõttu (nt seoses temperatuuri, niiskuse, keemilise vastupidavuse, kulumiskindluse ja vibratsiooniga) spetsiaalne valgusti. Seda valgustit tohib kasutada vaid ettenähtud otstarbel. Valgusti ei sobi ruumi valgustamiseks. Vahetustöid tohib teha vaid volitatud spetsialist või Miele klienditeenindus. Selles veinikapis on mitu valgusallikat, mis kuuluvad vähemalt energiatõhususklassi G.

### Nõuetekohane paigaldus

- ▶ Vahetage ukse avanemissuund (vajaduse korral) vastavalt kaasasolevale paigaldusjuhendile.
- ▶ Veinikapi transportimisel ja paigaldamisel kandke alati kaitsekin-daid.
- ▶ Paigaldage veinikapp koos abilisega.

### Otstarbekohane kasutamine

- ▶ Veinikapp on ette nähtud kasutamiseks teatud kliimaklassis (ümb-ritseva temperatuuri vahemikus), mille piiridest tuleb kinni pidada. Kliimaklass on toodud veinikapi sisemuses oleval tüübisildil. Madalam ümbritsev temperatuur põhjustab kompressori pikemat seisuaega, nii et veinikapp ei suuda teatud tingimustel vajalikku temperatuuri säilita-da.
- ▶ Õhutusavasid ei tohi kinni katta ega blokeerida. Vastasel juhul ei ole laitmatu õhutus tagatud. Energiakulu tõuseb ning välistatud ei ole detailide kahjustused.
- ▶ Kui hoiate veinikapis või seadme ukse sees rasva või õli sisaldavaid toiduaineid, siis jälgige, et õli või rasva väljavalgumisel ei puutuks see kokku veinikapi plastosadega. Plast võib mureneda ja katki minna või mõraneda.
- ▶ Tule- ja plahvatusoht. Veinikapis ei tohi hoida plahvatusohtlikke ai-neid ja tooteid, mis sisaldavad süttivaid gaase (nt aerosoolpihusteid). Süttivad gaasid võivad elektriosade tõttu süttida.
- ▶ Plahvatusoht. Ärge kasutage külmutusseadmes elektriseadmeid. Tekkida võivad sädemed.

### Tarvikud ja varuosad

▶ Kasutage üksnes Miele originaaltarvikuid. Kui paigaldate seadmele muid tarvikuid, kaotate õiguse garantiile, tootmisgarantiile ja / või tootvastutusele.

▶ Miele annab pärast teie veinikapi seeriatootmise lõppu kuni 15-aastase, kuid mitte lühema kui 10-aastase tarnegarantii talitlust säilitavatele varuosadele.

### Puhastamine ja hooldus

▶ Uksetihendit ei tohi töödelda õli ega määrdega. See muudab tihendi aja jooksul poorseks.

▶ Aurupuhasti aur võib sattuda voolu juhtivatele osadele ja põhjustada lühise.

Ärge kunagi kasutage veinikapi puhastamiseks ja sulatamiseks auru-puhastit.

▶ Hoiatus. Ärge kasutage sulatusprotsessi kiirendamiseks mehaanilisi ega muid abivahendeid, mida tootja ei ole soovitanud.

▶ Teravad või teravaservalised esemed kahjustavad külmaseadet ja rikuvad veinikappi. Seepärast ärge kasutage teravaid või teravaservalisi esemeid

- härmatise eemaldamiseks;
- jääkide, nt etikettide eemaldamiseks.

# Ohutusjuhised ja hoiatused

---

## Transport

- ▶ Kahjustuste vältimiseks transportige veinikappi alati püstisena ja transpordipakendis.
- ▶ Vigastus- ja kahjustusoht. Kasutage veinikapi transportimisel teise isiku abi, sest veinikapp on raske.

## Vana seadme käitlemine

- ▶ Mängivad lapsed võivad end veinikappi lukustada ja seal lämbuda.
  - Demonteerige seadme uks.
  - Jätke puitrestid / metallrestid veinikappi, et lapsed ei saaks hõlpsalt sisse ronida.
  - Ukselukuga veinikappide korral: takistage mängivatel lastel enda luku tahta panemist ja sellega eluohtlikku olukorda sattumist.
- ▶ Elektrilöögi oht!
  - Lõigake toitepistik toitejuhtmelt ära.
  - Lõigake vanalt seadmelt toitejuhe ära.

Kõrvaldage toitepistik ja toitejuhe vanast seadmest eraldi.

- ▶ Tagage käitlemise ajal ja järel, et veinikappi ei pandaks bensiini ega muude süttivate gaaside ja vedelike lähedusse.

- ▶ Tuleoht eralduva õli või külmaaine tõttu!

Kasutatav külmaaine ja õli on süttivad. Eralduv külmaaine või õli võivad piisavalt kõrge kontsentratsiooni ja välise soojusallikaga kokkupuute korral süttida.

Tagage käitlemise ajal, et külmaringlus ei saaks kahjustada, et vältida külmaaine (andmed tüübisildil) ja õli kontrollimatut eraldumist.

- ▶ Väljapritsv külmaaine võib kahjustada silmi! Külmaringluse detaile ei tohi kahjustada, näiteks:
  - aurusti külmaaine kanaleid teravate esemetega torkides,
  - torusid katki murdes,
  - pealiskihete maha kraapides.

## Sümbol kompressoril (sõltub mudelist)

See märkus on oluline vaid taaskasutuse jaoks. Tavakasutuses ohtu ei ole.
---



- ▶ Kompessoris olev õli võib olla allaneelamisel ja hingamisteedesse sattumisel surmav.

# Jätkusutlikkus ja keskkonnakaitse

## Teie panus keskkonna heaks

### Pakendi suunamine jäätmekäitlusesse

Pakend on ette nähtud käitlemiseks ja kaitseb seadet transpordikahjustuste eest. Pakendimaterjalid on valitud keskkonnakaitsealastest ja käitlemistehnilistest seisukohtadest lähtudes ja on üldiselt korduskasutatavad.

Pakendi tagastamine materjaliringlusesse säästab toorainet. Kasutage materjalipõhiseid väärtuslike materjalide kogumispunkte ja tagastusvõimalusi. Transpordipakendid võtab tagasi Miele edasimüüja.

## Vana seadme utiliseerimine

Elektri- ja elektroonikaseadmed sisaldavad mitmesuguseid väärtuslikke materjale. Samuti sisaldavad need teatud aineid, segusid ja detaile, mis olid vajalikud seadme toimimiseks ja ohutuse tagamiseks. Olmeprügi hulgas ja vale käitlemise korral võivad need kahjustada inimese tervist ja keskkonda. Seetõttu ärge visake oma vana seadet olmeprügi hulka.



Jälgige, et teie külmutusseadet ei kahjustataks enne nõuetekohast keskkonnasäästlikku jäätmekäitlusesse suunamist.

Nii on tagatud, et külmaringluses sisalduv külmutusaine ja kompressoris asuv õli ei saa keskkonda eralduda.

Selle asemel kasutage elektri- ja elektroonikaseadmete tasuta äraandmiseks ja taaskasutusse suunamiseks ametlike kogumis- ja tagastuspunkte kohaliku omavalitsuse, edasimüüja või Miele juures. Võimalike isikuandmete kustutamise eest äravisatavast seadmest vastutate seaduse järgi teie. Seaduse järgi olete kohustatud eemaldama patareid ja akud, mis ei ole seadmesse püsivalt integreeritud, samuti lambid, mida saab ilma lõhkumata eemaldada, ilma neid lõhkumata. Viige need sobivasse kogumiskohta, kus need saab tasuta ära anda. Hoolitsege selle eest, et vana seade oleks kuni äraviimiseni laste eest kaitstud.

## Nii säästate energiat ...

- Paigalduskoht** Kõrgematel keskkonnatemperatuuridel peab veinikapp sagedamini jahutama ja tarbib seetõttu rohkem energiat. Seepärast:
- Paigaldage veinikapp hea õhutusega ruumi.
  - Ärge paigaldage veinikappi soojusallika (küttekeha, pliit) kõrvalle.
  - Kaitske veinikappi otsese päikesekiirguse eest.
  - Tagage ideaalne ümbritsev temperatuur, st umbes 20 °C.
  - Hoidke õhutusavad vabana ja puhastage õhutusavasid regulaarselt tolmust.
- Temperatuuri reguleerimine** Mida külmem on seadistatud temperatuur, seda suurem on energiakulu. Soovitavad on järgmised seadistused:
- +12 kuni +14 °C.
- Kasutamine** Sisenenud soojuse ja õhuringluse takistamise tõttu suureneb energiakulu. Seepärast:
- Avage seadme uks vaid nii lühikeseks ajaks kui vaja. Orienteerumist hõlbustab veinipudelite sorteerimine.
  - Sulgege seadme uks pärast avamist täielikult.
  - Järgige puitrestide paigutusel tarneaegset paigutust.
  - Ärge pange puitreste liiga täis, sest see takistab õhu ringlemist.
  - Hoidke veinikapis olevad ventilaatori õhupilud vabana.
  - Kasutage seinavahehoidikuid. Teie veinikapi tagaseinal olevad seinavahehoidikud tagavad, et saavutatakse deklareeritud energiatarve.

# Tutvumine

## Seadme kirjeldus

### Seadme ülevaade

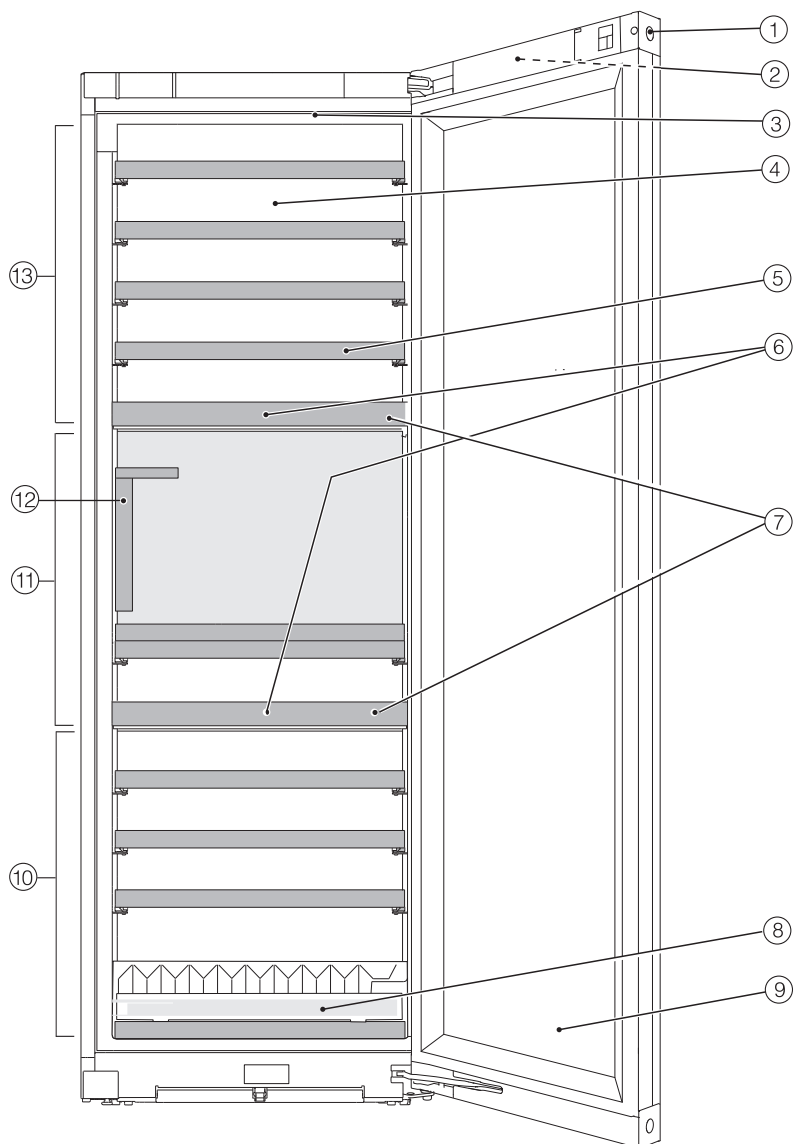





- ① Ukselukk
- ② Ekraan väljaspool seadme uksele
- ③ Sisevalgustus ja esitlusvalgus (kõigis veini tempereerimistsoonides)
- ④ Kuiv tagasein kondensaadi vältimiseks
- ⑤ Puitrestid märgistusliistudega (FlexiFrames koos märkmepaneeliga)
- ⑥ lõhnafilter (Active AirCleani filter) Noteboardide taga
- ⑦ Veinitempereerimistsoonide soojusisolatsiooniplaat
- ⑧ Virnastusabivahend optimeeritud pudelite hoiustamiseks
- ⑨ Klaasuks JV-kindlast turvaklaasist
- ⑩ Alumine veini tempereerimistsoon õhuniiskuse reguleerimisega (ActiveHumidity) pikaajalise säilitamise tarbeks
- ⑪ Keskmine veini tempereerimistsoon
- ⑫ SommelierSet:  
klaasihoidiku,  
väljavõetava kandiku,  
pudemiesitleja,  
pudeli- ja tarvikukarbiga (kaane ja pliiatsialusega)
- ⑬ Ülemine veini tempereerimistsoon

# Tutvumine

## Ekraan

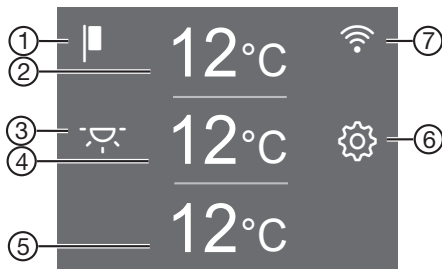
Terava otsa või servaga esemed, nt pliiatsid, võivad ekraani kriimustada.  
Puudutage ekraani vaid sõrmedega.  
Kui teie sõrmed on külmad, võib ekraan mitte reageerida.





- ① Messirežiimi näidik  
(nähtav vaid siis, kui messirežiimi funktsioon on sisse lülitatud)
- ② Temperatuurinäidik ülemise veini tempereerimistsooni jaoks ja andurnupp temperatuuri seadistamiseks
- ③ Esitlusvalguse andurnupp  sisevalgustuse sisse- ja väljalülitamiseks suletud ukse korral
- ④ Temperatuurinäidik keskmise veini tempereerimistsooni jaoks ja andurnupp temperatuuri seadistamiseks
- ⑤ Temperatuurinäidik alumise veini tempereerimistsooni jaoks ja andurnupp temperatuuri ja õhuniiskuse seadistamiseks (ActiveHumidity)
- ⑥ Seadistusrežiimi andurnupp  erinevate funktsioonide valimiseks seadistusrežiimis
- ⑦ Miele@home'i ühendusoleku näidik  
(nähtav vaid siis, kui funktsioon Miele@home on seadistatud)

## Seadistusrežiim

### Esitusvalgus

Kui soovite oma veinipudeleid esitleda ka siis, kui seadme uks on suletud, võite reguleerida sisevalgustuse nii, et see jääks ka suletud ukse korral põlema.

Esitusvalgus lülitatakse sisse ja välja ekraanil oleva andurnupuga . Sisselülitatud esitusvalguse korral põleb andurnupp  oranžilt.

Esitusvalguse saab iga üksiku veini temperereerimistsooni jaoks eraldi seadistada või välja lülitada (vt peatükki “Seadistuste kohandamine”).

### Lukustusfunktsioon /

Sisselülitatud lukustusfunktsioon kaitseb veinikappi soovimatu väljalülitamise ja soovimatu seadistamise eest kõrvaliste isikute, nt laste poolt.

Kui soovite nt temperatuuri vaid lühiajaliselt muuta, saate lukustusfunktsiooni lühiajaliselt inaktiveerida (vt peatükki “Seadistuste kohandamine”).

## Veinikapi (kõigi veini temperereerimistsoonide koos) väljalülitamine

Vt peatüki “Kasutuselevõtt” jaotist “Veinikapi väljalülitamine”.

### Sabatirežiim

Religioossete tavade järgimiseks on veinikapil sabatirežiim  (vt peatükki “Seadistuste kohandamine”).

Sisselülitatud sabatirežiimi  korral inaktiveeritakse ajutiselt:

- sisevalgustus, kui seadme uks on avatud,
- esitusvalgus, kui seadme uks on suletud,
- ekraan,
- kõik helilised ja visuaalsed signaalid,
- aktiivne WiFi-ühendus,
- meeldetuletused (nt Active AirCleani filtri näidik): seadistatud ajaintervall peatatakse.

Kõik muud eelnevalt sisse lülitatud funktsioonid jäävad aktiveerituks.

Kui sabatirežiim  on sisse lülitatud, ei saa veinikapil seadistusi teha.

### Teave sabatirežiimi kohta

Siin saate avada sabatirežiimi versiooni.

### Uksealarmi rakendumiseni jääv ajavahemik

Siin saate seadistada pärast ukse avamist uksealarmi rakendumiseni jääva ajavahemiku (vt peatükki “Seadistuste kohandamine”).

# Tutvumine

## Miele@home @

Veinikapil on sisseehitatud WiFi-moodul.

Tehases on võrku ühendamine inaktiveeritud.

Siin saate Miele@home'i funktsiooni esmakordselt häälestada, WiFi inaktiveerida ja aktiveerida või võrgukonfiguratsiooni lähtestada (vt peatükki "Seadistuste tegemine").

Kasutamiseks on vajalik:

- WiFi-võrk,
- Miele rakendus,
- Miele kasutajakonto. Kasutajakonto saate luua Miele rakenduses.

Miele rakendus juhendab teid veinikapi ja koduse WiFi-võrgu ühendamisel.

Pärast seda, kui olete veinikapi WiFi-võrku ühendanud, saate rakendusega teha järgmisi toiminguid:

- avada teavet oma veinikapi tööoleku kohta;
- muuta oma veinikapi seadistusi.

Veinikapi ühendamisel WiFi-võrku suureneb energiatarve ka siis, kui veinikapp on välja lülitatud.

Veenduge, et veinikapi paigalduskohas on teie WiFi-võrgu signaal piisavalt tugev.

## WiFi-ühenduse saadavus

WiFi-ühendus jagab sagedusriba teiste seadmetega (nt mikrolaineahjuga, kaugjuhitavate mänguasjadega). See võib tekitada ajutisi või täielikke ühendushäireid. Seetõttu ei ole pakutavate funktsioonide pidev saadavus tagatud.

## Miele@home'i saadavus

Miele rakenduse kasutamine sõltub Miele@home'i teenuse saadavusest teie riigis.

Miele@home pole igas riigis saadaval.

Teavet saadavuse kohta saate internetilehelt [www.miele.com](http://www.miele.com).

## Miele rakendus

Miele rakenduse saate tasuta alla laadida kas *Apple App Store*<sup>®</sup>-ist või *Google Play Store*<sup>™</sup>-ist.



## Nuputoon

Siin saate nuputooni sisse või välja lülitada (vt peatükki "Seadistuste kohandamine").

## Hoiatus- ja helisignaalid

Siin saate muuta hoiatus- ja helisignaali helitugevust (nt uksealarmi või veateate korral). Samuti saate hoiatus- ja helisignaalid täiesti välja lülitada, kui need teid häirivad (vt peatükki "Seadistuste kohandamine").

## Ekraani heledus

Siin saate ekraani heledust kohandada ümbritseva ruumi valgusega (vt peatükki "Seadistuste kohandamine").

## Temperatuuriühik °C/°F

Siin saate seadistada soovitud temperatuuriühiku (°Celsius või °Fahrenheit) (vt peatükki "Seadistuste kohandamine").

## Messilülitus

Siin saate messilülituse välja lülitada, kui messilülitus on tehases sisse lülitatud (ekraanil kuvatakse ) (vt peatükki “Seadistuste kohandamine”).

Messirežiim võimaldab edasimüüjatel veinikappi esitleda ilma sisselülitatud jahutuseta. Kodus ei ole seda funktsiooni vaja.

## Tehaseseadistused

Siin saate veinikapi seadistused lähtestada tehaseseadistustele (vt peatükki “Seadistuste kohandamine”).

**Nõuanne:** Taastage veinikapi tehaseseadistused, kui saadate veinikapi jäätmekäitlusesse, müüte selle või võtate kasutusele kasutatud veinikapi. Sellega lähtestatakse ka võrgukonfiguratsioon ning teie isiklikud andmed eemaldatakse veinikapist. Peale selle ei ole endisel omanikul veinikapile enam juurdepääsu.

## Teave veinikapi kohta

Siin saate avada oma veinikapi mudelitähise ja tootmisnumbri.

Hoidke seadme need andmed käepärast:

- veinikapi ühendamiseks WiFi-võrku (vt peatüki “Seadistuste kohandamine” jaotist “Võrgu Miele@home esimest korda loomine”),
- tõrkest teatamisel Miele klienditeenindusele (vt peatükki “Klienditeenindus”),
- teabepäringu tegemisel andmebaasist EPREL (vt peatükki “Klienditeenindus”).

## Active AirCleani filtri näidik

Õhu filtreerimine Active AirCleani filtri kaudu tagab, et õhk jääb tolmu- ja lõhnavabaks.

Active AirCleani filtri näidik  ekraanil tuletab teile umbes iga 12 kuu järel meelde, et Active AirCleani filtreid on vaja vahetada (vt peatüki “Puhastamine ja hooldus” jaotist “Active AirCleani filtri vahetamine”).

Siin saate Active AirCleani filtri näidiku aktiveerida (vt peatükki “Seadistuste kohandamine”).

# Tutvumine

---

## Kaasasolevad tarvikud

### Võti seadme ukse lukustamiseks

### Active AirCleani filtrid

Active AirCleani filtrid veini tempereerimistsoonide vahel hoolitsevad optimaalse õhuvahetuse ja seega õhu hea kvaliteedi eest veinikapis.

### Kriidipliats

Kasutage kaasasolevat kriidipliatsit puitrestidel olevatele Noteboardidele kirjutamiseks. Noteboardide kirjetega saate hea ülevaate säilitatavatest veinisortidest.

## Ohutus

### Temperatuurialarm

Veinikapp on varustatud temperatuurialarmiga, et temperatuur ei saaks märkamatult tõusta ega langeda ja sellega veini kahjustada.

Kui temperatuur tõuseb liiga kõrgele või langeb liiga madalale, kuvatakse vastaval temperatuurinäidikul 📉📈 punasena.

Peale selle kõlab hoiatusheli, kuni kõrvaldate alarmi põhjuse või lülitate hoiatustooni enneaegselt välja.

Millal temperatuurivahemik on liiga soe või liiga külm, sõltub seadistatud temperatuurist.

Akustiline ja visuaalne signaal võib aktiveeruda järgmistel juhtudel.

- Sorteerite ja võtate välja veinipudeleid, mille käigus satub seadmesse liiga palju sooja ruumiõhku.
- Panete hoiule suurema koguse veinipudeleid.
- On olnud voolukatkestus.
- Veinikapp on rikkis.

## Temperatuurialarmi enneaegne välja-lülitamine

Temperatuurialarmi põhjus tuleks tuvastada ja kõrvaldada enne, kui lülitate temperatuurialarmi välja.

Kui hoiatusheli teid häirib, võite selle varem välja lülitada.



■ Puudutage  .

  kustub ja hoiatusheli lakkab.



Veini temperereerimistsooni temperatuurinäidikul kuvatakse umbes 1 minuti jooksul vilkuvana kõige kõrgemat temperatuuri, mis seni veini temperereerimistsoonis oli. Seejärel lülitub temperatuurinäidik veini temperereerimistsooni praegusele temperatuurile.



## Uksealarm

Veinikapp on varustatud uksealarmiga, et vältida avatud seadme ukse korral energiakadusid ja kaitsta säilitatavaid veinipudeleid temperatuurikõikumiste eest.



Kui seadme uks on pikemat aega avatud, kuvatakse ekraanil kollaselt põlevana  . Lisaks kõlab hoiatusheli ja sisevalgustus pulseerib.



Uksealarmi rakendumiseni jäävat ajavahemikku saab muuta (vt peatüki “Seadistuste kohandamine” jaotist “Uksealarmi  rakendumiseni jääva ajavahemiku muutmine”).

Uksealarmi hoiatusheli saab ka välja lülitada (vt peatüki “Seadistuste kohandamine” jaotist “Hoiatus- ja helisignaalide  /  helitugevuse muutmine”).

Pärast seadme ukse sulgemist lakkab hoiatustoon ja sümbol   kustub ekraanilt.

## Uksealarmi enneaegne väljalülitamine

■ Puudutage ekraanil sümbolit  .

Hoiatusheli lakkab, sümbol   kustub ja sisevalgustus põleb taas pidevalt.

Kui seadme ust ei suleta, kordub uksealarm u 1 minuti möödumisel.

# Tutvumine

## Ukseluku kasutamine

Mehaanilise ukselukuga saate oma veinikogu kaitsta volitamata juurdepääsu eest.

## Veinikapi lukustamine ja lukust avamine

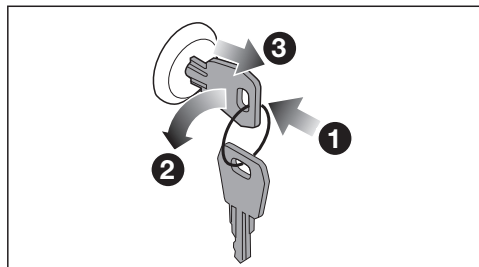

- Pange võti seadme ukse **1** olevasse ukselukku.
- Lukustamiseks vajutage ukselukk sisse ja keerake võtit  $90^\circ$  võrra vastupäeva **2**.
- Tõmmake võti välja **3** ja hoidke seda kindlas kohas.
- Lukustusest avamiseks pange võti ukselukku, vajutage lukk sisse ja keerake võtit  $90^\circ$  võrra päripäeva.

## Sisemuse kujundamine

### Puitrestide eemaldamine ja tagasi panemine

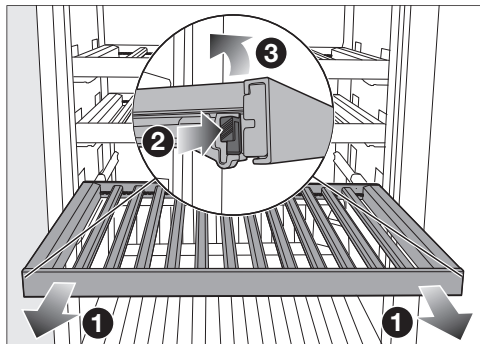

- Tõmmake puitrest tõkestini ette **1**.
- Vajutage puitresti mõlemal küljel lukustuskeeled sisse **2** ja tõstke puitrest suunaga üles maha **3**.
- Tagasipanemiseks asetage puitrest esmalt tagant siinidele, nii et see fikseerub.
- Vajutage puitrest eesmises osas alla siinidele nii, et lukustuskeeled fikseeruksid.

⚠ Väljakukkuvad veinipudelid võivad põhjustada vigastusohtu. Veinipudelid võivad nende kohal olevate puitrestide külge kinni kiiluda ja puitrestide väljatõmbamisel veinikapist / külmutusseadmest välja kukkuda. Tõmmake puitrestid alati aeglaselt ja hoolikalt välja.



⚠ Purunenud klaas põhjustab kahjustus- ja vigastusohtu.

Väljaulatavad puitrestid ja veinipudelid võivad põhjustada klaasukse kahjustusi, kui klaasuks sellises olekus suletakse.

Jälgige, et puitrestid ja veinipudelid ei ulatuks välja.

## Puitrestide pudeli suurusele sobitamise



■ Puitvardaid saab puitrestilt ühekaupa eemaldada ja nihutada.

Nii saate puitresti paindlikult sobitada oma veinipudelite suurusele.

## Maksimaalne mahutavus

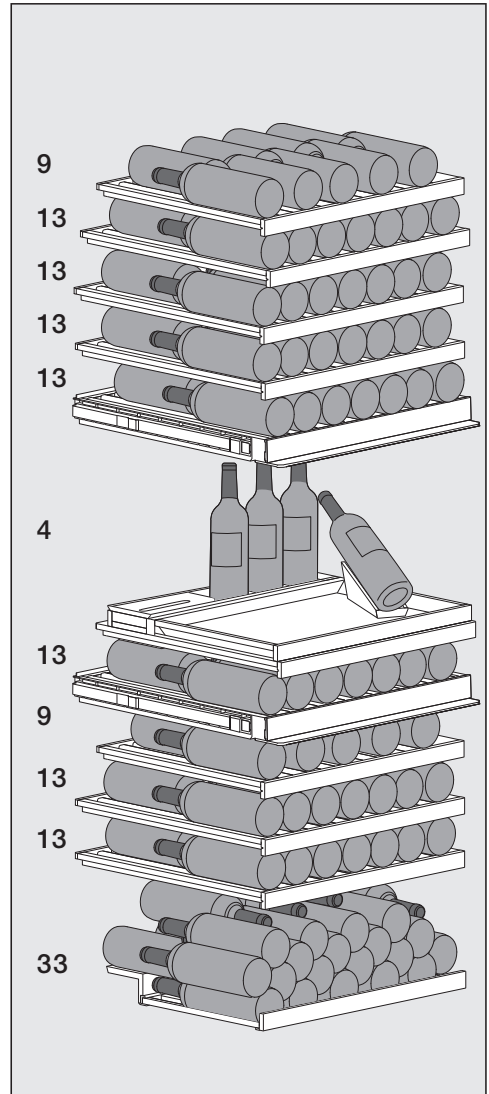

Kokku saab veinikapis hoida max 146 pudelit (0,75 l, pudeli kuju: bordoo):

- 61 pudelit ülemises veini temperereerimistsoonis

## Tutvumine

- 17 pudelit keskmises veini temperereerimistsoonis (sellest kolm pudelit pudelikastis, üks pudel pudelesitlejas)
- 68 pudelit alumises veini temperereerimistsoonis (sellest 33 pudelit virnastatult virnastusabivahendil alumisel puitrestil)

### Puitrestide maksimaalne täitekogus

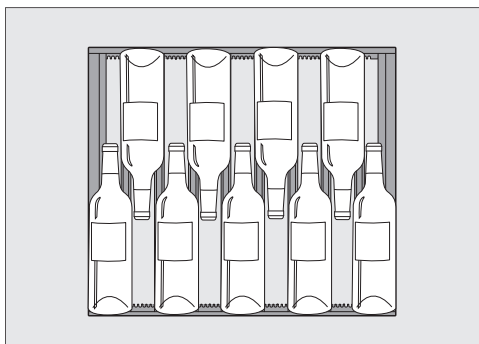

9 pudeli paigutus ülemistele puitrestidele ülemises ja alumises veinitempereerimistsoonis

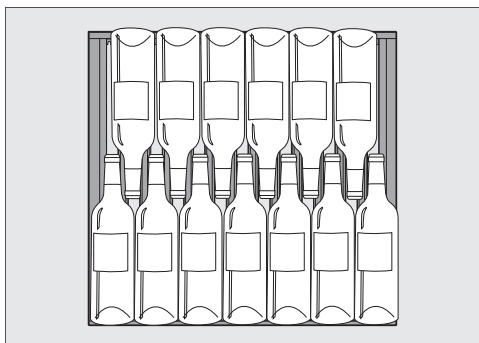

13 pudeli paigutus ülejäänud puitrestidele

⚠ Ülekoormusest tingitud kahjustuste oht.

Maksimaalse täitmise soovitusel ületamine võib põhjustada puitrestide kahjustusi.

Iga puitresti maksimaalne kandevõime on 25 kg.

Vältige veinipudelite virnastamist puitrestidel.

### Maksimaalne täitekogus virnastusabivahendiga

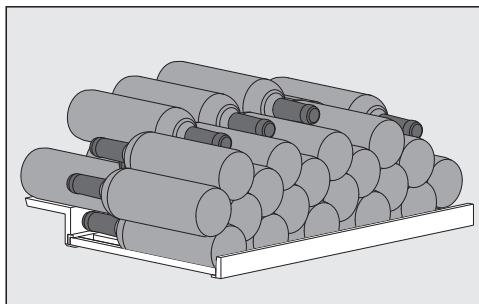

33 veinipudeli paigutus virnastusabivahendil

## Märgistusliistule (Noteboard) kirjutamine

Säilitatavatest veinisortidest hea ülevaate saamiseks saate puitrestide Noteboardidele kirjutada.

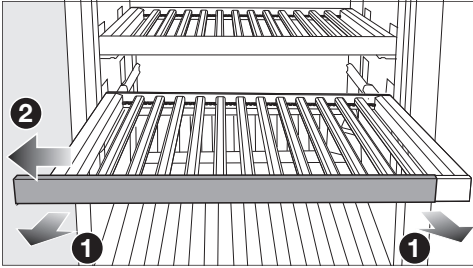

- Tõmmake puitrest veidi suunaga ette välja **1**.
- Tõmmake Noteboard küljele puitrestilt ära **2**.
- Eemaldage soovimatud kirjed niiske lapiga.

**!** Vale puhastusaine võib põhjustada kahjustusi.

Kui märgistusliiste (Noteboarde) puhastusvahendiga puhastada, võib see kahjustada nende tahvlivärvikihti.

Puhastage Noteboarde aeg-ajalt puhta veega.

- Kirjutage Noteboardile kaasasoleva kriidipliiatsiga.  
Alternatiivselt soovitame kirjutamiseks järgmised tooteid:

- vedelad kriidipliiatsid, nt edding 4095 kriidimarker,
- tavaline tahvlikriit.

**!** Valede toodetega kirjutamisest tingitud kahjustusohu.

Ärge kirjutage Noteboardile pasta-pliiatsi, värvipliiatsi, hariliku pliiatsi, korrektuuripliiatsi, rasvakriidi, õlikriidi, viltpliiatsiga (nt veekindel marker, tekstimarker, kilele kirjutamise pliiats vms). Nende eemaldamine Noteboardilt on väga keeruline või üldse võimatu.

Kasutage kirjutamiseks üksnes soovitatud tooteid, sest neid on lihtne Noteboardilt eemaldada.

- Lükake Noteboard küljelt puitrestile.

# Kasutuselevõtmine

## Enne esmakordset kasutamist



- Eemaldage kõik pakkematerjalid ja kaitsekiled.
- Puhastage kapi sisemus ja tarvikud (vt peatüki “Puhastamine ja hooldus”).

## Veinikapi ühendamine

- Ühendage veinikapp elektrivõrku, nagu kirjeldatakse peatüki “Paigaldamine” jaotises “Elektriühendus”.

Ekraanil kuvatakse esmalt Miele, seejärel .

## Lõhnafiltri (Active AirCleani filtri) aktiveerimine

- Aktiveerige Active AirCleani filtri näidik  (vt peatüki “Seadistuste kohandamine” jaotist “Active AirCleani filtri näidiku  aktiveerimine”).

## SommelierSeti kasutamine

Asetage SommelierSeti osad veinikappi järgmises järjekorras. Klaasihoidik **2** on juba tehases veinikappi monteeritud.

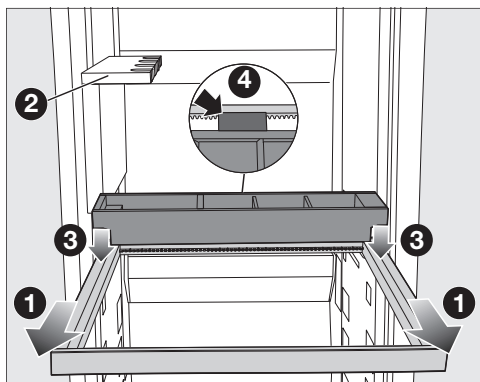

- Tõmmake puitraam **1** klaasihoidiku **2** alt täiesti välja.
- Asetage pudelikast ülalt puitraamile **3** nii, et pudelikasti vahelihv oleks vastu puitraami **4**.

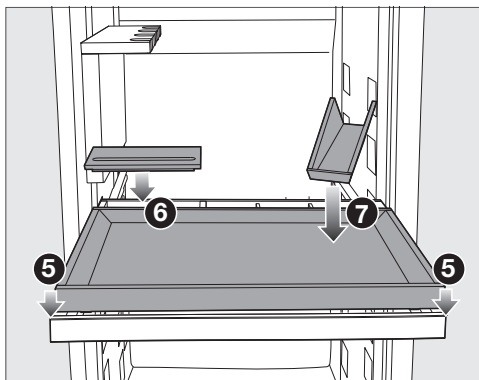

- Asetage kandik **5** ülalt puitraamile.
- Pange kaas tarvikukarbile **6**.
- Asetage pudeliesitleja kandikule **7**.

## Puitvarraste paigutamine puitrestidele

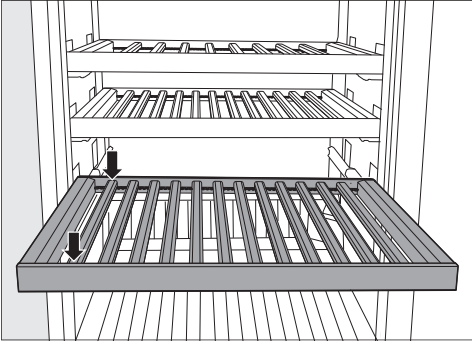

- Paigutage puitvardad puitrestile ühesuguste vahedega ja fikseerige puitvardad vastavalt sellesse asendisse.

Nii saate puitrestil ruumi maksimaalse pudelite mahutavuse saavutamiseks (pudeli kuju: bordoopudel).

## Virnastusabivahendi seadistamine

Virnastusabivahendi kasutamisega saavutate alumise veinitempereerimistsooni maksimaalse mahutavuse.

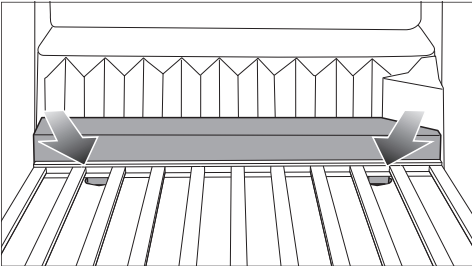

- Sisestage virnastusabivahend alumise puitresti taha.
- Fikseerige selleks virnastusabivahendi jalad vasakult ja paremalt kinnitustesse.

## Veinikapi sisselülitamine



- Puudutage ekraanil .

Kui ekraani mõnda aega ei puudutata, lülitub ekraan energiasäästurežiimile ja tumeneb.

Veinikapp hakkab jahutama ning avatud seadme ukse korral süttib sisevalgustus.

Olenevalt ümbritsevast temperatuurist ja seadistusest võib kuluda mitu tundi, enne kui veinitempereerimistsoonides saavutatakse soovitud temperatuurid ja need jäävad temperatuurinäidikul püsima.

## Veinikapi väljalülitamine

- Puudutage .
- Libistage vasakule või paremale, kuni keskel kuvatakse .
- Puudutage .

Jahutus ja sisevalgustus on välja lülitatud.

Ekraanil kuvatakse .

Pange tähele: välja lülitatud veinikapp ei ole vooluvõrgust lahutatud.

# Kasutuselevõtmine

---

## Kui sõidate pikemaks ajaks ära

Kui veinikapp lülitatakse pikemaajalisel äraolekul välja, kuid ei puhastata, võib suletud seadmesse tekkida hallitus.

Veinikappi tuleb kindlasti puhastada.



Kui te veinikappi pikema aja jooksul ei kasuta, siis pöörake tähelepanu järgmisele:

- Lülitage veinikapp välja.
- Tõmmake toitepistik välja või lülitage elektrisüsteemi kaitse välja.
- Veinikapi õhutamiseks ja ebameeldiva lõhna tekke vältimiseks puhastage veinikapp ja jätke see avatuks.

## Temperatuuride seadistamine veinitempereerimistsoonis

Kolme tempereerimistsooni temperatuuri saab üksteisest sõltumatult seadistada.

Veinide pikaajaliseks säilitamiseks on soovitatav temperatuur vahemikus 12 kuni 14 °C.

- Puudutage selle tempereerimistsooni temperatuurinäitu, mille temperatuuri soovite seadistada.
- **Alumine veinitempereerimistsoon:** puudutage .
- Libistage vasakule või paremale, kuni soovitud temperatuuri kuvatakse keskel.
- Kinnitamiseks puudutage soovitud temperatuuri.
- Seadistustasandilt lahkumiseks puudutage .

Temperatuurinäidik kuvab taas tegelikku temperatuuri veinitempereerimistsoonis.

## Kui olete temperatuuri seadistust muutnud:

- kontrollige temperatuurinäidikut mõne tunni möödudes. Alles selleks ajaks kuvatakse näidikul tegelik temperatuur:
  - pärast u 6 tunni möödumist vähe täidetud külmutusseadme korral
  - pärast u 24 tunni möödumist täis külmutusseadme korral

Kui nimetatud aja möödudes on temperatuur liiga kõrge või madal:

- seadistage temperatuur uuesti.

## Võimalikud temperatuuri seadistusväärtused

Temperatuuri saab seadistada kõigis tempereerimistsoonides vahemikus 5 kuni 20 °C.

## Veini tempereerimistsoonide temperatuurinäidik

Tavarežiimis näidatakse ekraanil **keskmist, tegelikku temperatuuri**, mis vastavas veini tempereerimistsoonis hetkel valitseb.

Olenevalt ümbritsevast temperatuurist ja seadistusest võib kuluda mitu tundi, enne kui soovitud temperatuur on saavutatud ja jääb temperatuurinäidikule püsima.

# Kasutamine

## Õhuniiskuse (ActiveHumidity) seadistamine alumises veini temperereerimistsoonis $\delta$ – $\Delta$

Selleks et õhuniiskuse seadistamine toimiks optimaalselt, peab ümbritsev temperatuur olema vahemikus 19 kuni 28 °C.

- Puudutage ekraanil alumise veini temperereerimistsooni temperatuurinäidikut.
- Libistage vasakule, kuni keskel kuvatakse  $\delta$ – $\Delta$ .
- Puudutage  $\delta$ – $\Delta$ .
- Libistage vasakule või paremale, kuni soovitud õhuniiskust ( $\delta$ ,  $\Delta\delta$ ,  $\Delta\Delta\delta$ ) kuvatakse keskel.
- Kinnitamiseks puudutage soovitud seadistust.
- Seadistustasandilt lahkumiseks puudutage ↶.

Olenevalt ümbritsevast temperatuurist ja seadistatud õhuniiskusest võib kuluda mitu päeva, enne kui soovitud õhuniiskus on saavutatud ja seda kuvatakse.

## Võimalikud õhuniiskuse seadistusväärtused

Õhuniiskust saab reguleerida kolmel astmel ja seega seda oma individuaalsele tele vajadustele kohandada.

- $\delta$ : madal õhuniiskus
- $\Delta\delta$ : keskmine õhuniiskus
- $\Delta\Delta\delta$ : kõrge õhuniiskus

Arvestage, et energiakulu tõuseb vähesel määral koos seadistatud õhuniiskuse tasemega.

Kui soovite alumist veinitempereerimistsooni kasutada naturaalsete korkidega veinipudelite pikaajaliseks säilitamiseks, soovitame valida keskmise õhuniiskuse  $\Delta\delta$ .

## Tegeliku õhuniiskuse vaatamine $i_{\delta}$

Olenevalt ümbritsevast temperatuurist ja seadistatud õhuniiskusest võib kuluda mitu päeva, enne kui soovitud õhuniiskus on saavutatud ja seda kuvatakse.

- Puudutage ekraanil alumise veini temperereerimistsooni temperatuurinäidikut.
- Libistage vasakule, kuni keskel kuvatakse  $\delta$ – $\Delta$ .
- Puudutage  $i_{\delta}$ .

Ekraanil kuvatakse **tegelik õhuniiskus**, mis alumises veini temperereerimistsoonis hetkel valitseb (väärtus selgitatakse välja u 2 tunni vältel).

- Näidult lahkumiseks puudutage nuppu ↷.



## SommelierSet

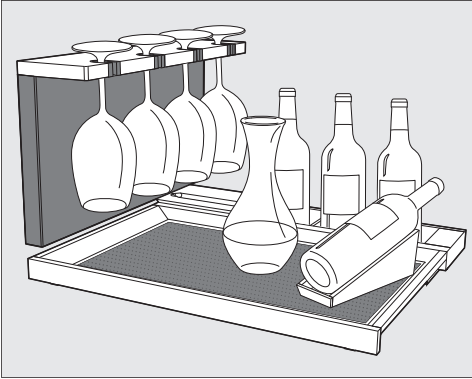

SommelierSetiga saate oma veini nautimiseks ette valmistada juba veinikapis. Nii saate veinikapis hoida veiniklaase ja -tarvikuid, veini veinikapis dekanteerida, samuti juba avatud veinipudeleid hoida.

## Väljavõetav silikoonalusega kandik

Teie veinikapis olevad puidust osad on töötlemata, õrnad ja need ei ole välismõjude eest kaitstud.

Kõige parem on eemaldada mustus puidust osadelt kohe.

Kasutage kandiku kaitseks silikoonalust.

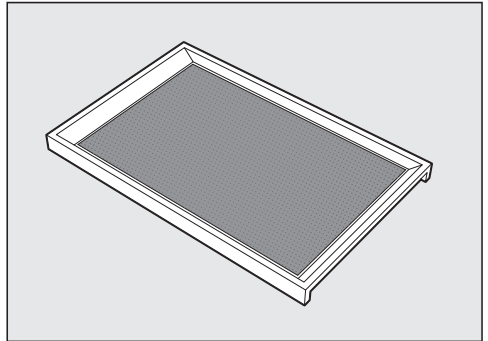

Väljavõetava kandikuga saate dekanteeritud veini vajaduse korral otse külaliste juurde viia.

Silikoonalus tagab seejuures klaaside kindla püsimise kandikul.

Peale selle takistab pühitav silikoonalus inetute plekkide teket kandikule.

Jälgige kandiku uuesti tagasipanekul, et kandik ja silikoonalus oleksid puhtad. Sisenenud mustus (nt ka toidu- ja jookijäägid) võib kõrgemal temperatuuril ja õhuniiskusel soodustada veinikapis hallituse teket.

# Kasutamine

## Klaasihoidik

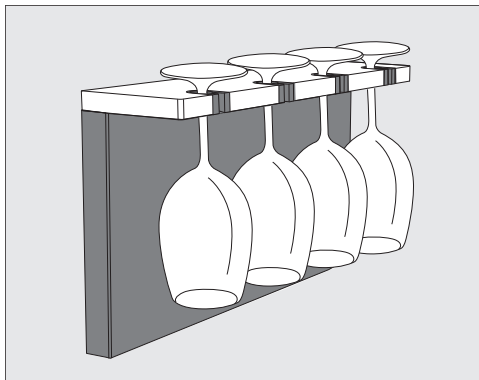

Vajadusel saate klaasihoidikus hoida ja eeljahutada veiniklaase.

Eraldi väljatõmmatavas klaasihoidikus on ruumi neljale klaasile.

## Pudliesitleja

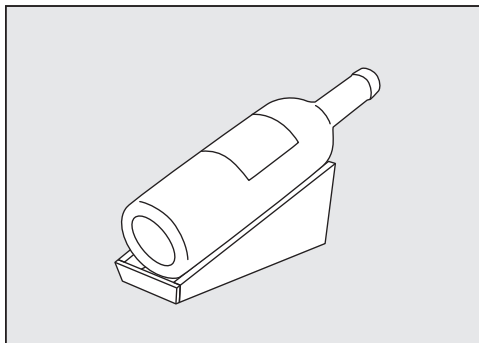

Pudliesitlejas saate stiilselt hoida avatud pudeleid.

## Pudelikast

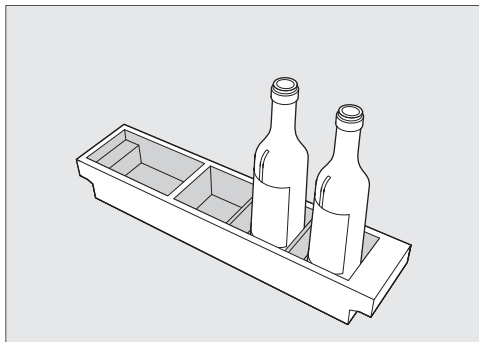

Pudelikastis saate hoida avatud pudeleid.

## Tarvikukarp

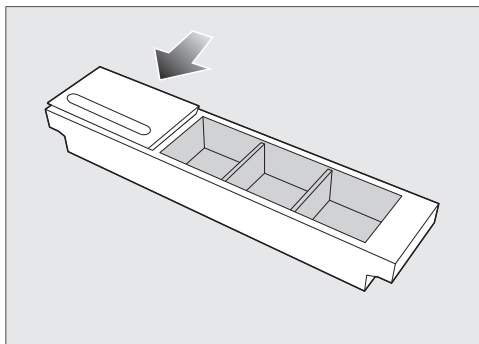

Tarvikukarbis saate hoida nii tarvikuid kui ka korgitseri või kapslinuga.

Vajaduse korral sulgege tarvikukarp kaanega ja kasutage integreeritud pliit-sialust.

## Veini optimaalne säilitamine

Veinid arenevad sõltuvalt ümbritsevat tingimustest pidevalt edasi. Nii on veini säilivuse jaoks määrav nii temperatuur kui ka õhu kvaliteet.

Tänu püsivale ja veini jaoks häälestatud temperatuurile, optimaalsele õhuniiskusele ning lõhnavabale keskkonnale valitsevad selles veinikapis teie veini jaoks optimaalsed säilitustingimused.

Peale selle garanteerib veinikapp (erinevalt külmikust) vähese vibratsiooniga keskkonna, nii et veini küpsemisprotsessi ei häirita.

## Õige temperatuur

Veinid säilivad optimaalselt temperatuurivahemikus 6 kuni 18 °C. Kui soovite koos säilitada punaseid ja valgeid veine, valige temperatuur vahemikus 12 ja 14 °C. See temperatuur sobib punastele ja valgetele veinidele. Punased veinid tuleks sellisel juhul vähemalt 2 tundi enne joomist välja võtta ja avada, et vein saaks hapnikku ja selle aroom avaneks.

Liiga kõrge säilitustemperatuur (üle 22 °C) laseb veinidel liiga ruttu küpseda ning nii ei saa aroomid avaneda. Seevastu liiga madalal temperatuuril (alla 5 °C) ei saa vein optimaalselt küpseda.

Soojuses vein paisub, külmas tõmbub kokku – temperatuurikõikumised tähendavad veini jaoks stressi, küpsemine katkeeb seetõttu. Seepärast on väga oluline tagada peaaegu kõikumisteta temperatuur.

Temperatuur sõltub järgmistest teguritest:

- kui sageli ja kui pikaks ajaks avatakse seadme uks,
- kui palju veinipudeleid pannakse hoiule,

- kui soojad on veinipudelid, mis hoiule pannakse,
- kui kõrge või madal on veinikapi ümbritsev temperatuur.

## Soovituslikud joomistemperatuurid

Veinisort	Soovitav serveerimistemperatuur*
Kerged puuviljased punased veinid:	14 °C kuni 16 °C
Rasked punased veinid:	18 °C
Rosé:	8 °C kuni 10 °C
Peened aromaatsed valged veinid:	8 °C kuni 12 °C
Rasked või magusad valged veinid:	12 °C kuni 14 °C
Vahuvein, pro-secco:	7 °C kuni 9 °C
Šampanja:	5 °C kuni 7 °C

\* Hoidke veini soovituslikust serveerimistemperatuurist 1 kuni 2 °C jahedamas, kuna vein soojeneb klaasi valamisel.

**Nõuanne:** Rasketel punastel veinidel peaks laskma enne serveerimist 2–3 tundi avatuna seista, et aroomid saaksid hapnikuga kokkupuutel paremini avaneda.

# Hea teada

---

## Õhuniiskus

Kõrge õhuniiskus on väga oluline looduslike korkidega veinipudelite säilitamisel, nii püsib looduslik kork väljastpoolt niiskena. Liiga madala õhuniiskuse korral kuivab kork väljastpoolt ära ja pudel ei ole enam tihedalt suletud. Kui hapnik pääseb pudelisse, rikneb paratamatult iga vein.

Selleks et looduslikku korki niisutataks veinipudelites lisaks seestpoolt, on eelistatav veinipudelite pikali säilitamine, et looduslik kork säilitaks tiheduse ka pikemaajalisel säilitamisel.

## Õhu kvaliteet

Veini temperereerimistsoonides olevad Active AirCleani filtrid tagavad õhu kõrge kvaliteedi, sidudes segavaid lõhnu.

Õhu filtreerimine Active AirCleani filtrite kaudu tagab, et õhk jääb tolmu- ja lõhnavabaks.

Kuna ebaseeldivad lõhnad võivad korgi kaudu veinile üle kanduda, on teie vein niiviisi lisaks kaitstud ebaseeldiva lõhna võimaliku ülekandumise eest.

## Vähese vibratsiooniga säilitamine

Vibratsioon ja liigutamine mõjuvad veini küpsemisprotsessile halvasti ja see omakorda võib halvendada veini maitset.

Veinikapi vibratsioonisummutusega kompressor võimaldab veinipudelite õrna säilitamist.

Et veinipudelite väljavõtmisel saaksid ülejäänud veinipudelid rahulikult laagerduda, tuleks ühest sordist veine hoida võimaluse korral ühel ja samal puitrestil üksteise kõrval. Lisaks peaksite vältima veinipudelite üksteise peale ladumist puitrestil.

## Kaitse UV-kiirguse eest

Ultravioletne valgus mõjub veini säilitavusele negatiivselt. Vein vananeb enneaegselt. Lisaks võivad veinis tekkida keemilised reaktsioonid ja selle maitse muutuda.





Veinikapi / külmutusseadme klaasuks on UV-kindlast turvaklaasist ja kaitseb veini kahjuliku UV-kiirguse eest.

## Selgitused vastavate seadistuste juurde



Seadistusrežiimis  oleku ajal on uksealarm ja muud hoiatusteated automaatselt välja lülitatud.

### Esitlusvalguse heleduse seadistamine



Iga üksiku temperereerimistsooni jaoks saab seadistada esitlusvalguse eraldi eri heledusastmetel või lülitada täiesti välja.

- Puudutage .
- Libistage vasakule või paremale, kuni keskel kuvatakse .
- Puudutage .
- Libistage vasakule või paremale, kuni soovitud veinitempereerimistsooni kuvatakse keskel.
- Puudutage soovitud veinitempereerimistsooni.
- Valige soovitud heledusaste, libistades jaotusribal vasakule või paremale (aste 1–7).
- Kui soovite esitlusvalguse täiesti välja lülitada, libistage nii palju vasakule, kuni jaotusriba kustub täiesti.
- Kinnitage soovitud heledusaste, puudutades jaotusriba.
- Alternatiivselt: kinnitage soovitud seadistus, puudutades .
- Seadistustasandilt lahkumiseks puudutage .

### Lukustusfunktsiooni / sisselülitamine

- Puudutage .
- Libistage vasakule või paremale, kuni keskel kuvatakse .
- Puudutage .

Sisselülitatud lukustusfunktsiooni korral põleb sümbolis  oranž tuli.







- Seadistustasandilt lahkumiseks puudutage .
- Avage ja sulgege seadme uks. Alles siis on lukustusfunktsioon  aktiivne.

### Lukustusfunktsiooni / lühiajaline inaktiveerimine

- Puudutage selle veinitempereerimistsooni temperatuurinäitu, mille temperatuuri soovite reguleerida.
  - Puudutage u 6 sekundit nappu .
- Näidik liigub temperatuuri reguleerimisele.
- Tehke nüüd soovitud seadistused.

Seadme ukse avamise ja sulgemisega lülitatakse lukustusfunktsioon  uuesti sisse.



### Lukustusfunktsiooni / täiesti välja lülitamine

- Puudutage .
  - Puudutage u 6 sekundit nappu .
  - Libistage vasakule või paremale, kuni keskel kuvatakse .
  - Puudutage .
- Väljalülitatud lukustusfunktsiooni korral põleb  valgelt.
- Seadistustasandilt lahkumiseks puudutage .

# Seadistuste kohandamine

## Sabatirežiimi sisselülitamine

Kui sabatirežiim  on sisse lülitatud, ei saa seadistusi muuta.

- Puudutage .
- Libistage vasakule või paremale, kuni keskel kuvatakse .
- Puudutage .

Sümbolis  põleb oranž tuli.



- Seadistustasandilt lahkumiseks puudutage .

Sisselülitatud sabatirežiimi  kuvatakse ekraanil u 3 sekundit.

Seejärel lülitub ekraan välja.

Jälgige, et seadme uks oleks kinni, sest visuaalsed ja helilised hoiatused on välja lülitatud.

## Sabatirežiimi väljalülitamine

Sabatirežiimi  funktsioon lülitub automaatselt välja umbes 80 tunni pärast. Sabatirežiimi  funktsiooni saab ka varem välja lülitada.

- Puudutage tumedat ekraani.

Kuvatakse .

- Puudutage .





Sümbolis  põleb oranž tuli.

- Puudutage uuesti sümbolit .



Kui sabatirežiim on välja lülitatud, põleb  valgelt.

- Seadistustasandilt lahkumiseks puudutage .

## Uksealarmi rakendumiseni jääva ajavahemiku muutmine

- Puudutage .
- Libistage vasakule või paremale, kuni keskel kuvatakse .
- Puudutage .
- Libistage vasakule või paremale, kuni soovitud ajavahemik 30 sekundi ja 3 minuti : 30 sekundi vahel kuvatakse keskel.
- Kinnitamiseks puudutage soovitud seadistust.
- Seadistustasandilt lahkumiseks puudutage .

## Võrgu Miele@home esimest korda loomine







- Puudutage .
- Libistage vasakule või paremale, kuni keskel kuvatakse .
- Puudutage .
- Puudutage soovitud ühendusmeetodit (rakendus või WPS).

Pärast registreerimist kuvatakse ekraanil .







Kui ühendust ei loodud, kuvatakse .

- Sellisel juhul käivitage protsess uuesti.
- Seadistustasandilt lahkumiseks puudutage .

## WiFi-ühenduse inaktiveerimine







- Puudutage .
  - Libistage vasakule või paremale, kuni keskel kuvatakse .
  - Puudutage .
  - WiFi-ühenduse inaktiveerimiseks puudutage .
- Kuvatakse .
- Seadistustasandilt lahkumiseks puudutage .

## WiFi-ühenduse aktiveerimine

- Puudutage .
  - Libistage vasakule või paremale, kuni keskel kuvatakse .
  - Puudutage .
  - WiFi-ühenduse aktiveerimiseks puudutage .
- Kuvatakse .
- Seadistustasandilt lahkumiseks puudutage .

Kui WiFi-ühendus on aktiivne, põleb ekraanil .

## Võrgukonfiguratsiooni lähtestamine





- Puudutage .
- Libistage vasakule või paremale, kuni keskel kuvatakse .
- Puudutage .
- Libistage vasakule või paremale, kuni keskel kuvatakse .
- Puudutage .
- Puudutage .
- Seadistustasandilt lahkumiseks puudutage .

Kõik Miele@home'i jaoks tehtud seadistused ja sisestatud väärtused lähtestatakse.





WiFi-ühendus inaktiveeriti,  kustub ekraanil.

Võrgukonfiguratsioon tuleb lähtestada, kui kõrvaldate või müüte veinikapi või võtate kasutusele kasutatud veinikapi. Kõik isikuandmed eemaldatakse veinikapist. Peale selle ei ole endisel omanikul veinikapile enam juurdepääsu.

## Nuputooni väljalülitamine



- Puudutage .
  - Libistage vasakule või paremale, kuni keskel kuvatakse .
  - Puudutage .
- Väljalülitatud nuputooni korral põleb  valgena.
- Seadistustasandilt lahkumiseks puudutage .

## Nuputooni sisselülitamine

- Puudutage .
  - Libistage vasakule või paremale, kuni keskel kuvatakse .
  - Puudutage .
- Sisselülitatud nuputooni korral põleb  oranžilt.
- Seadistustasandilt lahkumiseks puudutage .

# Seadistuste kohandamine

## Hoiatus- ja helisignaali / helitugevuse muutmine





- Puudutage .
- Libistage vasakule või paremale, kuni keskel kuvatakse .
- Puudutage .
- Valige soovitud helitugevus, libistades jaotusribal vasakule või paremale (aste 1–7).
- Kui soovite hoiatus- ja helisignaali täiesti välja lülitada, libistage nii palju vasakule, kuni jaotusriba kustub täiesti.
- Kinnitage soovitud seadistus, puudutades jaotusriba.

Väljalülitatud hoiatus- ja helisignaali korral kuvatakse  valgelt.



Sisselülitatud hoiatus- ja helisignaali korral kuvatakse  oranžilt.

- Seadistustasandilt lahkumiseks puudutage .





## Ekraani heleduse muutmine

- Puudutage .
- Libistage vasakule või paremale, kuni keskel kuvatakse .
- Puudutage .
- Valige soovitud heledusaste, libistades jaotusribal vasakule või paremale (aste 1–7).
- Kinnitage soovitud heledusaste, puudutades jaotusriba.
- Seadistustasandilt lahkumiseks puudutage .

## Temperatuuriühiku °C/°F muutmine





- Puudutage .
  - Libistage vasakule või paremale, kuni °C või °F kuvatakse keskel.
  - Temperatuuriseadistuste tegemiseks puudutage °C või °F.
- Kuvatakse °C või °F.
- Seadistustasandilt lahkumiseks puudutage .

## Messirežiimi väljalülitamine

- Puudutage .
- Puudutage .
- Libistage vasakule või paremale, kuni keskel kuvatakse .
- Puudutage .

Pärast messilülituse  väljalülitamist lülitub veinikapp välja ja selle peab uuesti sisse lülitama.



## Seadistuste lähtestamine tarneoleku- le

- Puudutage .
  - Libistage vasakule või paremale, kuni keskel kuvatakse .
  - Puudutage .
- Kuvatakse .
- Puudutage .

Veinikapp lülitub välja ja selle peab uuesti sisse lülitama.



### Active AirCleani filtri näidiku aktiveerimine

- Puudutage .
- Libistage vasakule või paremale, kuni keskel kuvatakse .
- Puudutage .

Kui Active AirCleani filtri näidik on aktiveeritud, põleb  oranžilt.

- Seadistustasandilt lahkumiseks puudutage .

# Puhastamine ja hooldus

Veinikapi sisemuses olevat tüübisilti ei tohi eemaldada. Seda läheb vaja tõrke korral.

Jälgige, et elektroonilistele komponentidele või valgustusele ei satuks vett.

 Sissetungiv niiskus põhjustab kahjustuste ohtu.

Aurupuhasti aur võib kahjustada plastid ja elektrikomponente.

Ärge kasutage veinikapi puhastamiseks aurupuhastit.

 Oht tervisele sisenenud mustuse tõttu.

Väljast sisenenud mustus (nt ka toidu- ja joogijäägid) võivad kõrgemal temperatuuril ja õhuniiskusel soodustada veinikapis hallituse teket.

Pange veinikappi üksnes puhtad veinipudelid ja puhtad tarvikud.

## Märkused puhastusvahendi kohta

Kasutage veinikapi sisemuses vaid toiduainetele ohutuid puhastus- ja hooldusvahendeid.

Kahjustuste vältimiseks **ärge** kasutage ühelgi pealispinnal puhastamiseks

- soodat, ammoniaaki, hapet või kloriidi sisaldavaid puhastusvahendeid,
- katlakivi lahustavaid puhastusvahendeid,
- abrasiivseid puhastusvahendeid (nt küürimispulbrit, puhastuspastat, -kivi),
- lahustit sisaldavaid puhastusvahendeid,
- roostevaba terase puhastusvahendeid,

- nõudepesumasina puhastusvahendeid,
- küpsetusahju aerosoolpuhasteid,
- klaaskeraamiliste pliidiplaatide puhastusvahendeid (v.a klaasist esipaneeli puhastamiseks),
- klaasipuhastusvahendit (v.a klaasist esipaneeli puhastamiseks: väikeses koguses alkoholi sisaldav klaasipuhastusvahend, mis ei sisalda lisandeid, nt tsitrust või muud sarnast),
- karedaid küürimissvamme ja -harju (nt keedupottide küürimissvamme),
- mustuse eemaldamise kustutuskuume,
- teravaid metallkaabitsaid.

Soovitame kasutada puhastamiseks puhas niisket lappi, leiget vett ja veidike nõudepesuvahendit.

## Veinikapi ettevalmistamine puhastamiseks

- Lülitage veinikapp välja.

Ekraanil kuvatakse  ja jahutus on välja lülitatud.

- Võtke veinipudelid veinikapist välja ja pange jahedasse kohta hoiule.
- Võtke vajaduse korral kõik eemaldatavad osad puhastamiseks välja (vt peatüki "Tutvumine" jaotist "Sisemuse kujundamine").
- Võtke tarvikud, mille saab välja võtta, puhastamiseks välja.
- Eemaldage enne puitrestide puhastamist märgistusliistud (NoteBoardid).

## Sisemuse puhastamine

Puhastage veinikappi regulaarselt, kuid mitte harvem kui üks kord kuus.

Kui mustus jääb pinnale kauemaks, võib olla seda hiljem võimatu eemaldada.

Pealispinnad võivad värvi muuta või muutuda.

Soovitame mustuse kohe eemaldada.

- Puhastage siseruumi niiske lapi, leige vee ja vähese nõudepesuvahendiga.
- Peske kõiki osi käsitsi, mitte nõudepesumasinas.
- Puhastage kõiki **puitosi** niiske lapiga, need ei tohi **märjaks** saada.

 Vale puhastusaine võib põhjustada kahjustusi.

Kui märgistusliiste (Noteboarde) puhastusvahendiga puhastada, võib see kahjustada nende tahvlivärvikihti.

Puhastage Noteboarde aeg-ajalt puhta veega.

- Pühkige pärast puhastamist puhta veega üle ja kuivatage seejärel pehme lapiga.
- Selleks et veinikappi piisavalt õhutada ja ebameeldiva lõhna teket vältida, jätke veinikapp mõneks ajaks avatuks.

## Silikoonkatete eemaldamine ja puhastamine

 Vale puhastamine võib põhjustada kahjustusi.

Silikoonalused saavad kahjustada, kui neid pestakse nõudepesumasinas või pesumasinas.

Peske silikoonaluseid eranditult käsitsi.

- Võtke silikoonkatted kandikult ära ja pudelikastist välja.
- Puhastage silikoonaluseid sooja vee ja õrna nõudepesuvahendiga.
- Seejärel kuivatage silikoonalused pehme lapiga.
- Asetage silikoonalused alles siis kandikule ja pudelikasti, kui silikoonalused on täiesti kuivad.

 Asjatundmatust kuivatamisest põhjustatud kahjustuste oht.

Silikoonalused saavad kahjustada, kui neid kuivatatakse küpsetusahjus.

Ärge mitte kunagi kuivatage silikoonaluseid küpsetusahjus.

# Puhastamine ja hooldus

## Active AirCleani filtri (lõhnafiltri) vahetamine

Uusi Active AirCleani filtreid saate osta Miele klienditeenindusest, edasimüajalt või Miele veebilehelt.

Active AirCleani filtriid asuvad Noteboardide (mürgistusliistude) taga kahe veinitempereerimistsooni vahel.

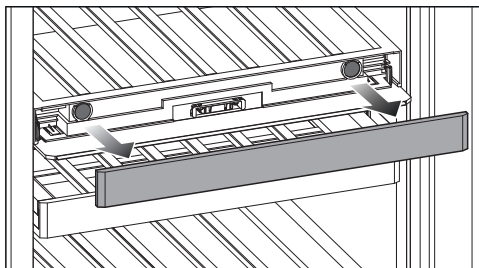

- Tõmmake Noteboard ära.

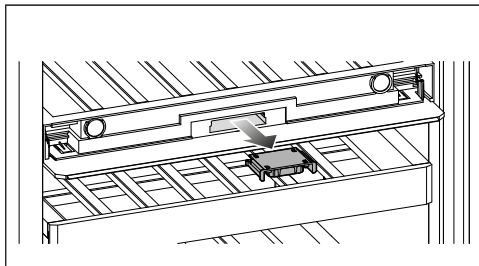

- Tõmmake filtripesa välja.

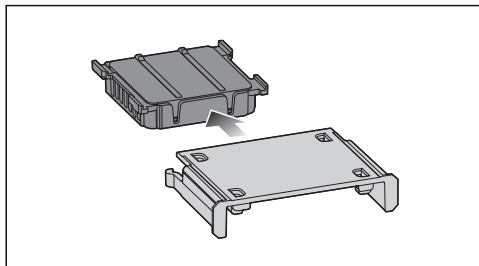

- Tõmmake kasutatud Active AirCleani filter välja.
- Visake kasutatud Active AirCleani filter olmeprügi hulka.

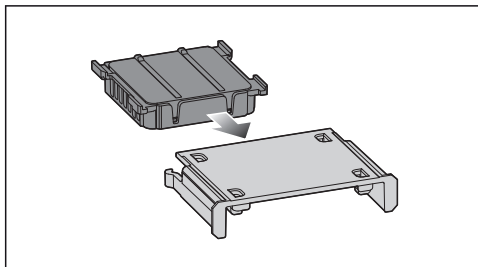

- Pange uus Active AirCleani filter filtripessa.

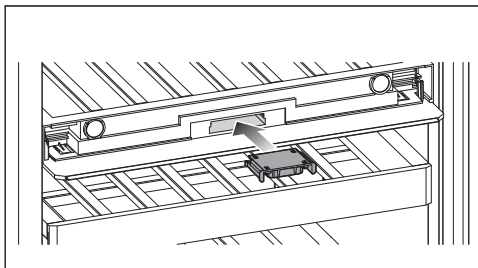

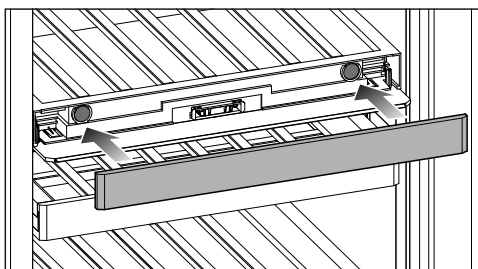

- Pange uue Active AirCleani filtriga filtripesa sisse.



- Pange Noteboard peale.

## Active AirCleani filtri vahetuse kinnitamine

- Puudutage ekraanil sümbolit .

Sümbol  kustub ekraanilt ja ajaloendur lähtestatakse.

## Seadme esikülje ja küljeseinte puhastamine

Kui mustus jääb pinnale kauemaks, võib seda hiljem olla võimatu eemaldada. Pealispinnad võivad värvi muuta või muutuda.

Soovitav on mustus seadme esiküljelt ja küljeseintelt kohe eemaldada.

Kõik pinnad on kriimustustundlikud ja võivad ebasobivate puhastusvahenditega kokku puutudes värvi muuta või muutuda.

Lugege selle peatüki alguses lõigus "Juhised puhastusvahendi kohta" olevat teavet.

- Puhastage pindu puhta niiske lapiga, nõudepesuvahendi ja sooja veega. Puhastamiseks võite kasutada ka puhast niisket mikrokiudlappi, aga puhastusvahendita.
- Pühkige pind pärast puhastamist puhta veega üle ja kuivatage seejärel pehme lapiga.
- Puhastage seadme uks klaasipuhastusvahendiga.

## Uksetihendi puhastamine

 Vale puhastamine võib põhjustada kahjustusi.

Uksetihendi töötlemisel õlide või määretega võib uksetihend hapraks muutuda.

Ärge töödelge uksetihendit õli ega määretega.

- Puhastage uksetihendit regulaarselt puhta veega ja kuivatage seejärel põhjalikult lapiga.

## Õhutusavade puhastamine

Kogunenud tolm suurendab energiatarvet.

- Puhastage õhutusavasid regulaarselt pintsliga või tolmuimejaga (kasutage selleks nt Miele tolmuimeja imemisharja).

## Pärast puhastamist

- Asetage kõik osad veinikappi tagasi.
- Lülitage veinikapp sisse.
- Asetage veinipudelid veinikappi ja sulgege uks.

## Automaatne sulatus

Veinikapp sulatab automaatselt.



## Probleemide kõrvaldamine

Enamikku igapäevase töö käigus esineda võivatest tõrgetest ja vigadest saate ise kõrvaldada. Paljudel juhtudel hoiate sellega kokku nii aega kui ka raha, kuna te ei pea kutsuma klienditeenindust.

Aadressilt [www.miele.com/service](http://www.miele.com/service) leiате teavet, kuidas tõrkeid ise kõrvaldada.

Allolevad tabelid on abiks tõrke või vea põhjuste väljaselgitamisel ja kõrvaldamisel.

Võimaluse korral ärge avage veinikappi kuni tõrke kõrvaldamiseni, et hoida külma-  
kadu võimalikult väiksena.

Probleem	Põhjus ja selle kõrvaldamine
<b>Veinikapp ei jahuta ja si- sevalgustus ei toimi ava- tud ukse korral.</b>	Veinikapp pole sisse lülitatud ja ekraanil põleb  . ■ Lülitage veinikapp sisse.
	Toitepistik pole korralikult pistikupesas. ■ Ühendage toitepistik pistikupesasse. Väljalülitatud vei- nikapi korral kuvatakse ekraanil  .
	Maja elektrisüsteemi kaitse aktiveerus. Veinikapp, ma- ja elektrisüsteem või mõni teine seade võib rikkis olla. ■ Võtke ühendust elektrikuga või klienditeenindusega.
<b>Kompressor lülitub üha sagedamini ja kauemaks sisse, mistõttu tempera- tuur veinikapis langeb.</b>	Õhutusavad on kaetud või tolmuised. ■ Ärge katke õhutusavasid kinni. ■ Puhastage õhutusavasid regulaarselt tolmust.
	Seadme ust on sageli avatud. Või seadmesse paigutati suures koguses veinipudeleid. ■ Avage seadme ust ainult vajaduse korral ja hoidke seda lahti võimalikult lühikest aega. Vajalik temperatuur taastub mõne aja pärast.
	Seadme uks ei ole õigesti suletud. ■ Sulgege seadme uks. Vajalik temperatuur taastub mõne aja pärast.
	Ümbritsev temperatuur on liiga kõrge. Mida kõrgem on ümbritsev temperatuur, seda kauem töötab komp- ressor. ■ Järgige peatüki “Paigaldus” jaotises “Paigalduskoht” olevaid juhiseid.
	Veinikapi temperatuur on liiga madalaks reguleeritud. ■ Korrigeerige temperatuuriseadistust.





## Probleemide kõrvaldamine

Probleem	Põhjus ja selle kõrvaldamine
<b>Kompressor lülitub üha harvemini ja lühemaks ajaks sisse, veinikapi temperatuur tõuseb.</b>	See ei ole rike. Seadistatud temperatuur on liiga kõrge. <ul style="list-style-type: none"> <li>■ Korrigeerige temperatuuriseadistust.</li> <li>■ Kontrollige temperatuuri 24 tunni pärast veel kord.</li> </ul>
<b>Veinikapi sisemusse tekib kondensaat. Võimalik, et seadme uks ei sulgu korralikult.</b>	Uksetihend on soonest välja libisenud. <ul style="list-style-type: none"> <li>■ Kontrollige, kas uksetihend on soones.</li> </ul> <p>Uksetihend on kahjustunud.</p> <ul style="list-style-type: none"> <li>■ Kontrollige, ega uksetihend ei ole kahjustunud.</li> </ul>
<b>Uksetihend on kahjustunud või tuleb välja vahetada.</b>	Uksetihend on vahetatav tööriistu kasutamata. <ul style="list-style-type: none"> <li>■ Vahetage uksetihend. Seda saab osta edasimüüjalt või klienditeenindusest.</li> </ul>







### Üldised probleemid veinikapiga

Probleem	Põhjus ja selle kõrvaldamine
<b>Alumises veinitempereerimistsoonis soovitatav õhuniiskus ei seadistu.</b>	Ekraan näitab veinikapis oleva tegeliku õhuniiskuse muutuseid ajalise viivitusega. <ul style="list-style-type: none"> <li>■ Kontrollige õhuniiskust hiljem uuesti.</li> </ul> <p>Ümbritsev temperatuur on liiga kõrge või liiga madal.</p> <ul style="list-style-type: none"> <li>■ Tagage ümbritsev temperatuur vahemikus 19 kuni 28 °C.</li> </ul> <p>Alumise veinitempereerimistsooni temperatuur oli seadistatud liiga kõrgeks.</p> <ul style="list-style-type: none"> <li>■ Seadistage alumise veinitempereerimistsoonis temperatuur max 10 °C.</li> </ul> <p>Ümbritsev õhuniiskus on liiga madal.</p> <ul style="list-style-type: none"> <li>■ Väga madala ümbritseva õhuniiskuse korral võib teatud asjaoludel olla veinikapis kõrge õhuniiskuse saavutamise võimatu.</li> </ul> <p>Veinikapis olev õhuniiskus sõltub ukse avamise sagedusest ja kestusest, ümbritsevast temperatuurist ja ümbritsevast õhuniiskusest, täitekogusest ja seadme seadistusest.</p>

## Probleemide kõrvaldamine















Probleem	Põhjus ja selle kõrvaldamine
<b>Puitrestide puitvardad deformeeruvad.</b>	Mahu muutumine niiskuse imamise või kuivamise tõttu on puidule iseloomulik omadus. Veinikapi kõrgem õhuniiskus põhjustab puitdetailide mängimist. Nii võivad puitdetailid teatud tingimustel deformeeruda, tekkida võivad praod. Puidus olevad oksakohad ja jooned on puidule iseloomulikud.
<b>Veinipudelite etikettidele tekib hallitus.</b>	Sõltuvalt etiketidelt kasutatavast liimist võib etikettidele tekkida veidi hallitust. <ul style="list-style-type: none"> <li>■ Eemaldage hallitus jääke jätmata. Puhastage veinipudelid ja vajadusel eemaldage liimaine jäägid.</li> </ul>
<b>Veinipudelite korkidele tekib valge kiht.</b>	Korgid on õhu tõttu oksüdeerunud. <ul style="list-style-type: none"> <li>■ Pühkige kiht kuiva rätikuga ära. Kiht ei mõjuta veini kvaliteeti.</li> </ul>
<b>Hoiatustoon ei kõla, kui- gi seadme uks on pike- mat aega lahti.</b>	See ei ole rike. Hoiatustoon on seadistusrežiimis välja lülitatud. Kui soovite helilise märguande taas sisse lülitada: <ul style="list-style-type: none"> <li>■ Puudutage .</li> <li>■ Libistage vasakule või paremale, kuni keskel kuvatakse .</li> <li>■ Puudutage .</li> <li>■ Valige soovitud helitugevus, libistades jaotusribal paremale.</li> <li>■ Kinnitage soovitud helitugevus, puudutades jaotusriba.</li> </ul> <p>Sisselülitatud hoiatus- ja helisignaali korral kuvatakse .</p>

## Ekraaniteated











Teade	Põhjus ja selle kõrvaldamine
<b>Ekraanil põleb , veinikapp ei jahuta, kuid veinikapi juhtelemendid ja sisevalgustus töötavad.</b>	Messilülitus on sisse lülitatud. <ul style="list-style-type: none"> <li>■ Puudutage .</li> <li>■ Puudutage .</li> <li>■ Libistage vasakule või paremale, kuni keskel kuvatakse .</li> <li>■ Puudutage .</li> </ul> <p>Pärast messilülituse  väljalülitamist lülitub veinikapp välja ja selle peab uuesti sisse lülitama.</p>







## Probleemide kõrvaldamine

Teade	Põhjus ja selle kõrvaldamine
<p><b>Ekraanil ei kuvata midagi. See on tume.</b></p>	<p>Sabatirežiim  on sisse lülitatud: sisevalgustus on välja lülitatud ja veinikapp jahutab.</p> <ul style="list-style-type: none"> <li>■ Puudutage tumedat ekraani.</li> </ul> <p>Kuvatakse .</p> <ul style="list-style-type: none"> <li>■ Puudutage .</li> </ul> <p>Sümbolis  põleb oranž tuli.</p> <ul style="list-style-type: none"> <li>■ Puudutage uuesti sümbolit .</li> </ul> <p>Kui sabatirežiim on välja lülitatud, põleb sümbolis  valge tuli.</p> <hr/> <p>Ekraan ei ole veinikapiga õigesti ühendatud.</p> <ul style="list-style-type: none"> <li>■ Kas ukse avanemissuunda muudeti õigesti? Kontrollige tagantjärele veel kord pistikühendust veinikapi ja ekraani vahel (vt kaasasolevat paigaldusjuhendit).</li> </ul> <hr/> <p><b>Energiasäästurežiim</b> on sisse lülitatud: kui ekraani mõnda aega ei puudutata, läheb ekraan energiasäästurežiimile ja tumeneb.</p>
<p><b>Ekraanil põleb , veinikappi ei saa kasutada.</b></p>	<p>Lukustusfunktsioon on sisse lülitatud</p> <ul style="list-style-type: none"> <li>■ Lülitage veinikapi lukustus lühiajaliselt või lukustusfunktsioon täielikult välja (vt peatüki “Seadistuste kohandamine”).</li> </ul>
<p><b>Ekraanil põleb  ja lisaks kõlab helisignaal.</b></p>	<p>Active AirCleani filtri näidik  tuletab meelde, et Active AirCleani filtrit peab vahetama.</p> <ul style="list-style-type: none"> <li>■ Vahetage Active AirCleani filter välja (vt peatüki “Puhastamine ja hooldus” jaotist “Active AirCleani filtri vahetamine”). Kinnitage Active AirCleani filtri vahetus, puudutades ekraanil nuppu .</li> </ul> <p> kustub ekraanilt.</p>
<p><b>Ekraanil põleb  kolla-selt, lisaks kõlab hoiatusheli ja pulseerib sisevalgustus.</b></p>	<p><b>Uksealarm</b> aktiveerus.</p> <ul style="list-style-type: none"> <li>■ Puudutage ekraanil sümbolit .</li> </ul> <p>Hoiatusheli lakkab, sümbol  kustub ja sisevalgustus põleb taas pidevalt.</p> <ul style="list-style-type: none"> <li>■ Sulgege seadme uks.</li> </ul>

## Probleemide kõrvaldamine

Teade	Põhjus ja selle kõrvaldamine
<p>Ühes veini tempereerimistsoonis põleb   punaselt ja lisaks kõlab hoiatusheli.</p>	<p>Aktiveeriti temperatuurialarm, vastav veini tempereerimistsoon on sõltuvalt seadistatud temperatuurist liiga soe või liiga külm.</p> <p>Selle põhjuseks võib olla näiteks:</p> <ul style="list-style-type: none"><li>– Seadme ust on sageli avatud.</li><li>– Õhutusavad on kaetud.</li><li>– Oli pikemaajaline toitekatkestus (voolukatkestus).</li></ul> <p>■ Puudutage  .</p> <p>  kustub ja hoiatusheli lakkab.</p> <p>Veini tempereerimistsooni temperatuurinäidikul kuvatakse umbes 1 minuti jooksul vilkuvana kõige kõrgemat temperatuuri, mis seni veini tempereerimistsoonis oli. Seejärel lülitub temperatuurinäidik veini tempereerimistsooni praegusele temperatuurile.</p> <p>Vilkuvalt temperatuurinäidikult saab varem lahkuda:</p> <p>■ Puudutage veini tempereerimistsooni temperatuurinäidikut.</p> <p>Kuvatakse kõige soojem temperatuur kustub. Seejärel kuvatakse temperatuurinäidikul jälle selle hetke tegelikku temperatuuri veini tempereerimistsoonis.</p> <p>■ Kõrvaldage alarmi põhjus.</p>
<p>Ekraanil süttib punane tuli   ja lisaks kõlab hoiatusheli.</p>	<p>Kuvatakse voolukatkestust: veinikapi temperatuur oli viimastel päevadel või tundidel toite- või voolukatkestuse tõttu ajutiselt liiga kõrge.</p> <p>■ Puudutage  .</p> <p>  kustub ja hoiatusheli lakkab.</p> <p>Temperatuurinäidikul kuvatakse umbes 1 minuti jooksul vilkuvana kõige kõrgemat temperatuuri, mis oli seni veinikapis. Seejärel lülitub temperatuurinäidik praegusele temperatuurile.</p> <p>Vilkuvalt temperatuurinäidikult saab varem lahkuda:</p> <p>■ Puudutage temperatuurinäidikut.</p> <p>Kuvatakse kõige soojem temperatuur kustub. Seejärel kuvatakse temperatuurinäidikul jälle selle hetke tegelikku temperatuuri. Veinikapp töötab siis viimase temperatuuriseadistusega edasi.</p> <p>■ Kõrvaldage alarmi põhjus.</p>

## Probleemide kõrvaldamine









Teade	Põhjus ja selle kõrvaldamine
<p><b>Ekraanil põleb punane sümbol , kuvada võidakse veateadet F koos numbriga. Lisaks kõlab hoiatussignaal.</b></p>	<p>Tekkinud on tõrge.</p> <ul style="list-style-type: none"> <li>■ Lülitage hoiatustoon välja, puudutades ekraanil sümbolit .</li> <li>■ Võtke ühendust klienditeenindusega.</li> </ul> <p>Tõrkest teatamiseks vajate lisaks kuvatavale veakoodile ka oma veinikapi mudelitähist ja tootmisnumbrit. Seda teavet saate lasta endale kuvada:</p> <ul style="list-style-type: none"> <li>■ selleks puudutage ekraanil .</li> </ul> <p>Ekraanil kuvatakse vajalikud seadmeandmed. Pärast kinnitamist nupuga  sulgub infokuva ja teile kuvatakse taas veakoodi.</p> <p>Saate veinikapi otse veanäidikult välja lülitada.</p> <hr/> <p>Kuvatakse seadmeriket: see teade on alati prioriteetne ning see katkestab igasugused seadistused, mida parajasti teete.</p> <p>Seadmeriket kuvatakse enne ukse- ja / või temperatuurialarmi.</p>

# Probleemide kõrvaldamine

## Sisevalgustus

 Lahtised elektrit juhtivad osad võivad põhjustada elektrilöögi ohtu. Valgustikatte eemaldamisel võite kokku puutuda elektrit juhtivate osadega. Ärge eemaldage valgustikattet. LED-valgusteid tohib lasta remontida ja vahetada eranditult vaid klienditeenindusel.

 LED-valgustusest tingitud vigastuste oht. Valgusti vastab riskiklassile RG 2. Kui kate on katki, võivad silmad viga saada. Katkise lambikatte korral ei tohi vaadata läbi optiliste instrumentide (luup vms) vahetust lähedusest otse valgustisse.

Probleem	Põhjus ja selle kõrvaldamine
<b>Sisevalgustus ei tööta.</b>	Veinikapp pole sisse lülitatud. ■ Lülitage veinikapp sisse.
	Sabatirežiim  on sisse lülitatud: ekraan on tume ja veinikapp jahutab. ■ Puudutage tumedat ekraani. Kuvatakse  . ■ Puudutage  . Sümbolis  põleb oranž tuli. ■ Puudutage seadistusrežiimis  sümbolit  . Kui sabatirežiim on välja lülitatud, põleb sümbolis  valge tuli.
	Sisevalgustus lülitub avatud ukse korral u 15 minuti möödumisel ülekuumenemise tõttu automaatselt välja. Kui põhjus ei ole selles, on tegemist rikkega. ■ Võtke ühendust klienditeenindusega.
<b>Sisevalgustus põleb ka siis, kui seadme uks on suletud.</b>	See ei ole rike. Esitusvalgus on sisse lülitatud. ■ Puudutage esitusvalguse andurnuppu  ekraanil. Andurnupp  ei põle enam oranžilt.
<b>Sisevalgustus pulseerib.</b>	See ei ole rike. Uksealarm aktiveerus ja koos hoiatusheliga pulseerib sisevalgustus.

## Müra põhjused

Veinikapp põhjustab kasutamise ajal erinevat töömüra.  
 Väikese jahutusvõimsuse korral töötab veinikapp energiat säästvalt, ent kauem.  
 Helitugevus on madalam.  
 Tugeva jahutusvõimsuse korral jahutatakse toiduaineid kiiremini.  
 Helitugevus on kõrgem.

Normaalne müra	Millest see tekib?
Susin, sisin	Külmaaine pritsib jahutuskontuuri.
Mulksumine, korin, pladin	Külmaaine voolab torudes.
Mürin	Veinikapp jahutab.
Klõpsumine	Termostaat lülitab kompressori sisse või välja.
Surin, kohin	Ventilaator töötab.
Nagin	Veinikapis tekib materjali paisumine.
Lõgin	Ventiilid või klapid on aktiivsed.
Lurin (ukseamortisaatoriga veinikapid)	Ukseamortisaatoriga seadme uks avatakse või suletakse.

Arvestage, et kompressori- ja voolumüra külmaringluses on vältimatu.

Müra	Põhjus ja selle kõrvaldamine
Vibreerimine, kolin, klirin	Veinikapp ei seisa tasaselt. Tasakaalustage veinikapp ve-siloodi abil. Kasutage selleks veinikapi all olevaid regu-leeritavaid jalgu.
	Veinikapp puutub kokku teiste seadmete või mööbli-esemetega. Liigutage veinikappi.
	Puitrestid või metallrestid logjsevad või kiiluvad kinni. Kontrollige väljavõetavaid osi ja vajaduse korral asetage osad uuesti sisse.
	Pudelid või nõud puutuvad üksteise vastu. Nihutage pu-delid või nõud üksteisest veidi eemale.
	Transportimiseks kasutatav juhtmehoidik (sõltuvalt mu-delist) ripub veel seadme tagaseinal. Eemaldage trans-portimiseks kasutatav juhtmehoidik.

# Klienditeenindus

Aadressilt [www.miele.com/service](http://www.miele.com/service) leiate teavet tõrgete ise kõrvaldamise ja Miele varuosade kohta.

## Kontakt tõrgete korral

Tõrgete korral, mida te ise ei saa kõrvaldada, teavitage nt Miele müügiesindajat või Miele klienditeenindust.

Miele klienditeeninduse saate tellida veebis aadressil [www.miele.com/service](http://www.miele.com/service).

Miele klienditeeninduse kontaktandmed leiate selle dokumendi lõpust.

Klienditeenindus vajab mudelitähist ja seerianumbrit (Fabr. / SN / Nr.). Mõlemad andmed leiate külmutusseadme sees olevalt tüübisildilt või sõltuvalt mudelist seadistusrežiimis info **i** alt.

## Andmebaas EPREL

Alates 1. märtsist 2021 on teave energiamärgise ja ökodisaini nõuete kohta saadaval energiamärgisega toodete Euroopa andmebaasis (EPREL). Toodete andmebaasi leiate lingilt <https://eprel.ec.europa.eu/>. Siin tuleb sisestada mudelitähis.

Mudelitähise leiate külmutusseadme sees olevalt tüübisildilt või sõltuvalt mudelist seadistusrežiimis info **i** alt.

<b>Miele</b>			
XXXXXX		Nr. XX/XXXXXXXXXX.	
<small>WEINTEMPERSCHRANK-UNTERTISCHMÖBEL MULTI-TEMPÉRATURE WINE STORAGE CABINET UNDERCOUNTER TOP FRIGIFRE DE MISE EN TEMP. DES VIN(S) C.D. ENCASTRABLE SOUS PLAN FRIGIFRIO P. ACIONACIONAJTO. VINOSMIDEN POTREBAJO EN CUBERA BRITNÍK VÍNEK TĚPĚRŮVYŠKOVÝ ÚSTAV</small>			
<small>Klasse/Class Classe/Clase SN-ST</small>	<small>Ap-Typ/AP-Type AP-Type/AP-Tipo</small>	<small>Enultitähis/Brutto Capacity Volume Bruto/Capacidad Bruta XXXX I</small>	<small>Nettoenemõõguvõime/Freezing Capacity Pouvoir de Congel./Capac. Congeladora</small>
<small>Nützinhalt Net Capacity Volume Utile Capac. Util</small>	<small>Geis / K / G / WINE / KALT Tot / R / F / WINE / CHILL</small>	<small>R600a: XXg</small>	

## Garantii

Garantiaeg on 2 aastat.

Lisateavet leiate kaasasolevast garantiitingimuste kirjeldusest.

## Universaalne mikrokiudlapp

Mikrokiudlapi abil saate eemaldada sõrmejälgid ja kergeid mustusi roostevabast terasest esipaneelidelt, seadme paneelidelt, akendelt, mööblilt, autoakendelt jms.

## Komplekt MicroCloth

MicroClothi komplektis on universaalne, klaasipuhastuseks mõeldud ja kõrgläikega pindade lapp.

Lapid on eriti rebenemiskindlad ja vastupidavad. Tänu oma väga peenetele mikrokiududele on lappidel suur puhastusvõime.

## MicroCloth HyClean

MicroCloth HyClean on antibakteriaalne universaalne lapp ning see on eriti rebenemiskindel ja vastupidav. Seda saab kasutada kuival või märjalt, puhastusvahendiga või ilma.

## Active AirCleani filtrid

Active AirCleani filtrid veini tempereerimistsoonide vahel hoolditavad optimaalse õhuvahetuse ja seega õhu hea kvaliteedi eest veinikapis.

Juurdeostetavaid tarvikuid saate tellida Miele veebipoest. Samuti on neid tooteid võimalik hankida Miele klienditeeninduse (vt käesoleva kasutusjuhendi lõpust) või Miele müügiesinduse kaudu.

# Paigaldamine

## Paigalduskoht

 Kahjustusohht suure õhuniiskuse tõttu.

Suure õhuniiskuse korral võib kondensaat langeda veinikapi välispindadele.

Kondensaat võib põhjustada seadme välisseintel korrosiooni.

Paigaldage veinikapp piisava õhutusega kuiva ja / või kliimaseadmega ruumi.

Kontrollige pärast paigaldust, kas seadme uks sulgub korralikult ja ettenähtud õhutusavad on olemas.

 Soojust eraldavad seadmed võivad põhjustada tule- ja kahjustusohu.

Soojust eraldavad seadmed võivad süttida ja veinikapi süüdata.

Ärge asetage veinikapi peale soojust eraldavaid seadmeid, nt miniahjusid, lauapliite või röstreid.

 Lahtised leegid põhjustavad tulekahju ja kahjustuste ohtu.

Lahtised leegid võivad veinikapi süüdata.

Hoidke lahtiseid leeke, nt küünalt veinikapist kaugemal.

Sobiv ruum on kuiv ja hea õhutusega.

Arvestage paigalduskoha valikul, et veinikapi energiatarve suureneb, kui veinikapp paigaldatakse küttekeha, pliidi või mõne muu soojusallika vahetusse lähedusse.

Vältige otsest päikesekiirgust.

Mida kõrgem on ümbritsev temperatuur, seda kauem töötab kompressor ja seda suurem on elektrikulu.

Arvestage veinikapi paigaldamisel lisaks ka järgmist.

- Pistikupesa peab asetsema seadme tagaseina piirkonnast kaugemal ja olema hädaolukorras hästi ligipääsetav.
- Toitepistik ja toitejuhe ei tohi puutuda vastu veinikapi tagakülge, muidu võivad need veinikapi vibratsiooni tõttu kahjustada saada.
- Ka muid seadmeid ei tohi ühendada seadme tagakülje piirkonnas asuvasse pistikupesadesse.
- Jälgige, et veinikapi paigaldamisel ei kiiluks toitejuhe kuskile vahele ega saaks kahjustada.
- Seadme tagaseina piirkonda ei tohi paigutada ega seal kasutada harupesi ega elektrijagajaid, samuti muid elektroonilisi seadmeid (nt halogeenitrafod).
- Paigalduskohas peab põrand olema horisontaalne ja tasane ning ümbritseva põrandapinnaga samal kõrgusel.



## Kliimaklass

Veinikapp on ette nähtud kasutamiseks teatud kliimaklassis (ümbritseva temperatuuri vahemikus), mille piiridest tuleb kinni pidada. Kliimaklass on toodud veinikapi sisemuses oleval tüübisildil.

Kliimaklass	Ümbritsev temperatuur
SN	10 kuni 32 °C
N	16 kuni 32 °C
ST	16 kuni 38 °C
T	16 kuni 43 °C
SN-ST	10 kuni 38 °C
SN-T	10 kuni 43 °C

Madalam ümbritsev temperatuur põhjustab kompressori pikemat seisuaega, nii et veinikapp ei suuda teatud tingimustel vajalikku temperatuuri säilitada.

## Nõuded õhu juurde- ja äravoolele

 Ebapiisav õhutus võib põhjustada tule- ja kahjustusohu.

Kui veinikapi õhutus ei ole piisav, käivitub kompressor sagedamini ja töötab pikema aja vältel. See suurendab energiakulu ning kompressori töötemperatuuri, mis omakorda võib kompressorit kahjustada.

Jälgige, et veinikapi juures oleks tagatud piisav õhutus.

Pidage õhutusavade etteantud suurustest kindlasti kinni.

Õhutusavasid ei tohi kinni katta ega nende ette midagi asetada.

Lisaks peab neid regulaarselt tolmust puhastama.

Veinikapi tagaküljel õhk soojeneb. Seejärel peab olema tagatud laitmatu õhu juhtimine (vt jaotist “Seadme mõõtmised”)

# Paigaldamine

## Mitme veinikapi / külmutusseadme paigaldus

⚠ Kondensaad seadme välisseintel võib põhjustada kahjustusohu.

Suure õhuniiskuse korral võib kondensaad langeda veinikappide välispindade vahele ja põhjustada korrosiooni.

Ärge mitte kunagi paigaldage **ühtegi** veinikappi teiste veinikappide / külmutusseadmetega **vahetult** kõrvuti. Veinikappide / külmutusseadmete vahele peab jääma vähemalt 70 mm vahe.

## Ukse avanemissuuna muutmine

Veinikapp tarnitakse paremale avaneva uksega. Kui on vaja, et uks avaneks vasakule, tuleb avanemissuunda muuta (vt kaasasolevat paigaldusjuhendit).

**Nõuanne:** Seadme ukse ja põranda kaitsmiseks ukse avanemissuuna muutmise ajal pange veinikapi ette põrandale sobiv alus.

⚠ Vigastus- ja kahjustusohu elektrit juhtivate detailide tõttu.

Ukse avanemissuuna muutmisel puutute kokku elektrit juhtivate detailidega.

Enne ukse avanemissuuna muutmist tõmmake toitepistik välja.

⚠ Vigastus- ja kahjustusohu ukse suure raskuse tõttu.

Kui ukse avanemissuunda vahetatakse üksinda, on suurem vigastus- ja kahjustusohu.

Ukse avanemissuuna vahetamiseks on vaja tingimata teise isiku abi.

## Kaasasoleva seinavahehoidiku paigaldamine

Kasutage seinavahehoidikuid deklareeritud energiatarbimise saavutamiseks ning kõrge ümbritseva temperatuuri korral kondensatsioonivee tekke ennetamiseks. \* Paigaldatud seinavahehoidikutega suureneb veinikapi sügavus u 15 mm võrra.

Kui seinavahehoidikuid ei kasutata, ei mõjuta nende puudumine veinikapi talitlusvõimet. Kuid väiksema kauguse puhul suureneb energiakulu vähesel määral.

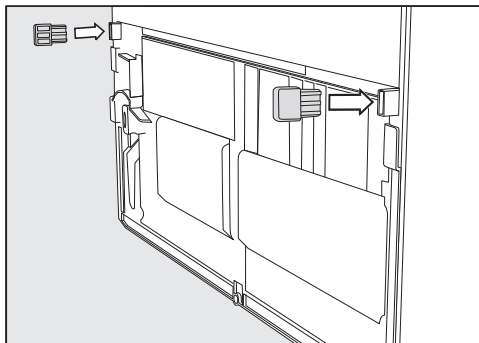

- Paigaldage seinavahehoidikud veinikapi tagaseinale alla vasakule ja alla paremale.

## Veinikapi paigaldamine

⚠ Veinikapi ümberkukkumine võib põhjustada vigastus- ja kahjustusohu.

Kui veinikappi paigaldatakse üksinda, on suurem vigastus- ja kahjustusohu. Paigaldage veinikapp kindlasti koos abilisega.

⚠ Kahjustus- ja vigastusohu seadmeukse põrkamisel vastu seina. Seadme uks võib vastu ruumiseina põrgata ja seetõttu kahjustada saada. Klaasukse korral võib kahjustatud klaas põhjustada vigastusi.

Kaitske seadme ukse põrkamise eest, nt ruumiseinal olevate vildist stopperitega.

⚠ Põranda kahjustamise oht. Veinikapi liigutamine võib põhjustada põrandal kahjustusi. Liigutage veinikappi õrnadel pindadel ettevaatlikult.

Paigalduse lihtsustamiseks asuvad veinikapi tagaküljel üleval transpordikäepidemed ja all transpordirullikud.

**Nõuanne:** Paigaldage veinikapp vaid tühjana.

- Paigutage veinikapp juba praegu ettenähtud paigalduskohale võimalikult lähedale.
- Ühendage veinikapp elektrivõrku, nagu on kirjeldatud peatükis "Elektriühendus".
- Viige veinikapp ettevaatlikult selle jaoks ette nähtud paigalduskohta.
- Paigutage veinikapp seinavahehooldikutega (kui on paigaldatud) või seadme tagaküljega seina äärde.

## Veinikapi rihtimine

⚠ Seadmeukse väljakukkumisest või veinikapi ümberminemisest põhjustatud kahjustus- ja vigastusohu.

Kui alumise tugiraami reguleeritav jalg ei ole korralikult vastu põrandat, võib seadme uks välja kukkuda või veinikapp ümber minna.

Keerake reguleeritav jalg kaasaoleva mutrivõtmeega välja, kuni reguleeritav jalg on vastu põrandat.

Siis keerake reguleeritavat jalga veel neljandiku pöörde võrra välja.

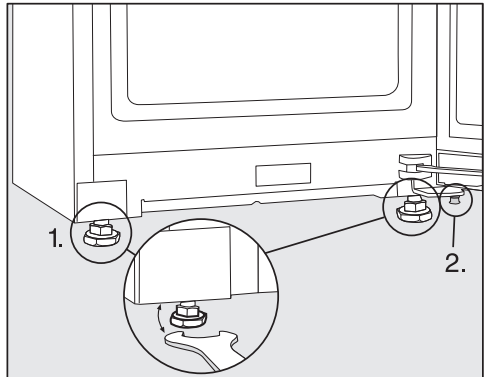

■ Rihtige veinikapp vesiloodi ja kaasasoleva harkvõtme abil ning toetage seadme ust.

1. Seadistage eesmised reguleeritavad jalad.
2. Keerake reguleeritav lisajalg nii palju välja, kuni see on vastu põrandat. Siis keerake reguleeritavat jalga veel neljandiku pöörde võrra välja.

# Paigaldamine

## Veinikapi integreerimine köögi-mööblisse

Veinikapi ümber saab paigaldada köögi-kapid.

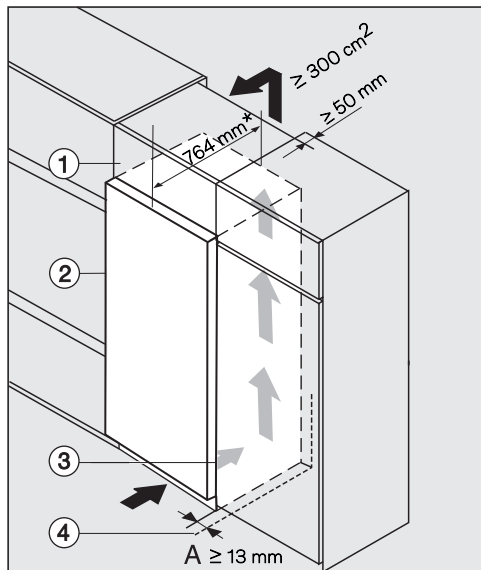

- ① ülemine kapp
- ② veinikapp, ukse sügavus = 75 mm
- ③ köögikapp
- ④ sein

\* Paigaldatud seinavahehoidikutega veinikappide korral suureneb seadme sügavus u 15 mm võrra.

⚠ Ebapiisav õhutus võib põhjustada tule- ja kahjustusohu.

Kui veinikapi õhutus ei ole piisav, käivitub kompressor sagedamini ja töötab pikema aja vältel. See suurendab energiakulu ning kompressori töötemperatuuri, mis omakorda võib kompressorit kahjustada.

Jälgige, et veinikapi juures oleks tagatud piisav õhutus.

Pidage õhutusavade etteantud suurustest kindlasti kinni.

Õhutusavasid ei tohi kinni katta ega nende ette midagi asetada.

Lisaks peab neid regulaarselt tolmu puhastama.

Mida suurem õhutusava läbimõõt, seda energiasäästlikumalt töötab kompressor.

- Paigaldage veinikapp köögikapi kõrvalle.
  - Seadme esikülj peab köögikappide esikülje suhtes eenduma vähemalt uk-sesügavuse võrra. Nii saab seadme ust tõrgeteta avada ja sulgeda.
  - Kui paigaldate veinikapi seinä äärde ④, peab hingede küljel seinä ④ ja veinikapi ② vahel olema vahe (A).
  - Veinikapi köögimööbli kõrgusega tasakaalustamiseks võib veinikapi kohale monteerida vastava ülemise kapi ①.

Üle kogu ülemise kapi laiuse peab olema 50 mm sügavune õhu väljavoolukanal.

Ruumi lae all paikneva õhutusava ristlõige peab olema vähemalt 300 cm<sup>2</sup>, et soojenenud õhk saaks takistamatult väljuda.

# Paigaldamine

## Seadme mõõtmed

### Paigaldusmõõtmed / pealtvaade

Kõik mõõdud on millimeetrites.

Veinikapi õige talitlus on tagatud, kui õhutusavade ettenähtud ristlõiked hoitakse vabana.

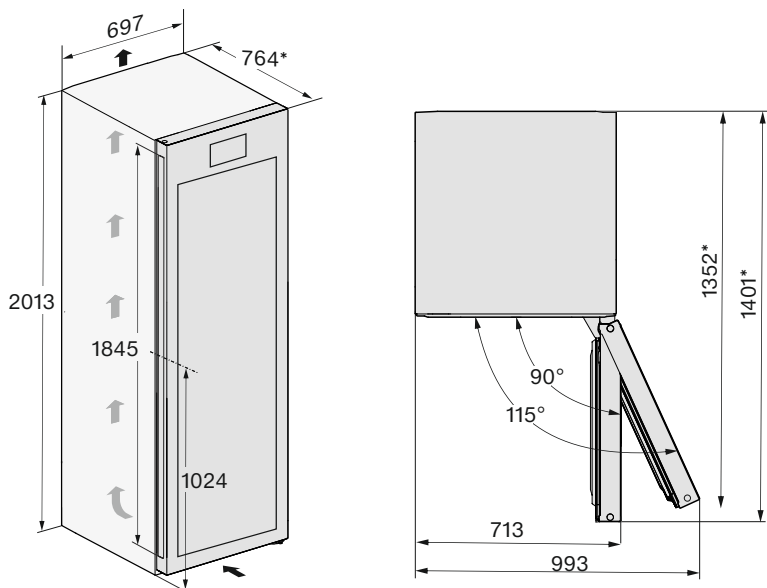

\* Mõõt ilma paigaldatud seinavahehoidikuta. Kui kasutatakse kaasasolevaid seinavahehoidikuid, suureneb seadme sügavus 15 mm.

## Ühendused

Kõik mõõdud on millimeetrites.

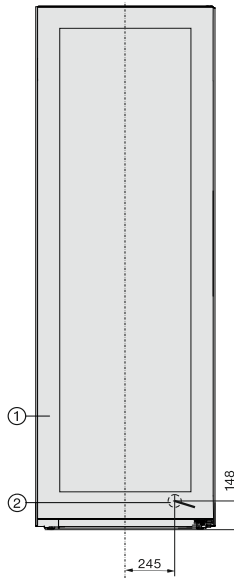

- ① Eestvaade
- ② Toitejuhe, pikkus = 2000 mm  
Pikem toitejuhe on saadaval Miele klienditeeninduses.

# Paigaldamine

## Elektriühendus

Veinikappi tohib ühendada vaid kaasasoleva toitejuhtme abil kaitsemaandusega seinakontakti.

Paigaldage veinikapp nii, et pistikupesa oleks vabalt ligipääsetav. Kui pistikupesa ei ole vabalt ligipääsetav, veenduge, et iga pooluse jaoks oleks olemas lahklüliti.

 Ülekuumenemisest tingitud tuleoht.

Veinikapi kasutamine harupesade või pikendusjuhtmetega võib põhjustada juhtme ülekoormust.

Ohutuse huvides ärge kasutage harupesi ega pikendusjuhtmeid.

Elektrivõrk peab vastama standardile VDE 0100.

Ohutuse huvides soovitame kasutada maja elektrisüsteemis veinikapi elektriühenduse loomiseks  tüüpi rikkevoolukaitselüliti (RCD).

Kahjustunud toitejuhet tohib asendada ainult sama tüüpi spetsiaalse toitejuhtmega (saadaval Miele klienditeeninduses). Ohutuse huvides tohib vahetustöid teha ainult kvalifitseeritud spetsialist või Miele klienditeenindus.

Teave volutarbe ja vastava kaitsme kohta on toodud käesolevas kasutusjuhendis ja tüübisildil. Võrrelge neid andmeid kohapealse elektriühenduse andmetega. Kahtluse korral küsige nõu elektrikult.

Võimalik on ajutine või pidev kasutamine autonoomse või võrguga mittesünkroonse energiavarustussüsteemiga (nt minivõrgud, varusüsteemid). Kasutamise eeltingimus on, et energiavarustussüsteem vastab standardi EN 50160 või võrreldava standardi nõuetele.

Elektrisüsteemi ja selles Miele seadmes ette nähtud kaitsemeetmete funktsioon

ja tööviis peavad ka minivõrgus või võrguga mittesünkroonse kasutamise korral olema tagatud või need tuleb paigaldises asendada võrreldavate meetmetega. Seda kirjeldatakse näiteks VDE-AR-E 2510-2 ajakohases väljaandes.



## Ühendusmõddud

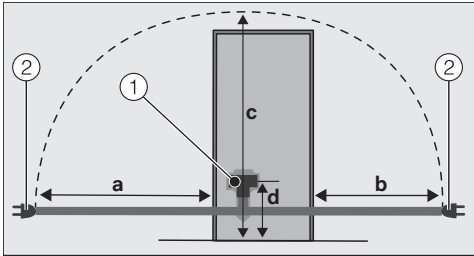

Külmutusseadme / veinikapi tagakülg

① seadme pistik

② toitepistik

a	b	c	d
1750 m m	1350 m m	2100 m m	200 m m

## Veinikapi ühendamine

■ Ühendage seadme pistik.

Jälgige, et seadme pistik kinnituks korralikult.

■ Ühendage veinikapi toitepistik pistikupessa.

Veinikapp on nüüd elektrivõrku ühendatud.

# Garantii

---

Miele Eesti tagab ostjale – lisaks tema seaduslikele garantiikohustusnõuetele müüja suhtes ning neid piiramata – nõude järgmisele garantiikohustusele uute seadmete osas:

## I Garantii kestus ja algus

1. Garantii antakse järgmiseks ajaks:
  - a) 24 kuud majapidamisseadmetele nende otstarbekohase kasutamise korral
  - b) 12 kuud professionaalsetele seadmetele nende otstarbekohase kasutamise korral
2. Garantii periood algab seadme müügikviitungil olevast kuupäevast.

Garantiitoimingud ja garantiist tulenevad asendustarned ei pikenda garantiiaega.

## II Garantii tingimused

1. Seade osteti volitatud edasimüüjalt või otse liikmesriigis, Šveitsis või Norras ning seda kasutatakse samuti nimetatud piirkonnas.
2. Klienditeeninduse tehnika nõudmisel esitatakse garantiitõend (müügikviitung või täidetud garantiikaart).

## III Garantii sisu ja ulatus

1. Seadmel esinevad puudused kõrvaldatakse sobiva aja jooksul asjassepuutuvate osade tasuta remondi või asendamise teel. Selleks vajalikud kulud, nagu transpordi-, saatmis-, töö- ja varuosade kulud kannab Miele Eesti. Asendatud osad või seadmed antakse Miele Eesti omandusse.
2. Garantii ei hõlma selle alla mittekuuluvaid kahjunõudeid Miele Eesti vastu, välja arvatud juhul, kui Miele Eesti lepinguline volitatud klienditeenindus tegutseb ettekatsetult või selgelt hooletult.
3. Garantii ei hõlma kulutarvikute ja lisatarvikute tarnet.

## IV Garantii piirangud

Garantii ei hõlma puudusi või rikkeid, mis on põhjustatud järgmistel asjaoludel.

1. Puudulik ülesseadmine või paigaldamine, nt kehtivate ettevaatusabinõude või kirjalike kasutus-, paigaldus- ja montaažijuhiste mittejärgimine.
2. Mitteotstarbekohane kasutamine ja asjatundmatu kasutamine või koormamine, nt sobimatute pesu- või loputusvahendite või kemikaalide kasutamine.
3. Mõnes muus liikmesriigis, Šveitsis või Norras ostetud seadet ei ole erinevate tehniliste andmete tõttu võimalik kasutada või on seda võimalik kasutada ainult piirangutega.
4. Välismõjud, nt transpordikahjud, löögi või kukkumise tagajärjel tekkinud kahju, ilmastiku või muude loodusjõudude põhjustatud kahjud.
5. Remonttöid ja muudatusi on teinud isikud, keda ei ole Miele nendeks teenindustöödeks koolitanud ja volitanud.
6. Kasutatud on varuosi, mis ei ole Miele originaalvaruosad ega Miele lubatud tarvikud.
7. Klaasi purunemine või defektsed hõõglambid.
8. Voolu- ja pingekõikumised, mis jäävad väljapoole tootja lubatud vahemikku.
9. Kasutusjuhendis kirjeldatud hooldus- ja puhastustoimingute eiramine.

## V Andmekaitse

Isikuandmeid kasutatakse ainult lepingupõhiseks menetluseks ning võimalikeks garantiitoiminguteks vastavalt andmekaitse seadusega sätestatud nõuetele.

Käesolevaga kinnitab Miele, et see veinikapp vastab direktiivile 2014/53/EL.

ELi vastavusdeklaratsiooni täielik tekst on saadaval ühel järgmistest internetiaadressidest:

- tooted, allalaadimine, aadressil [www.miele.ee](http://www.miele.ee)
- teenindus, teabenõue, kasutusjuhendid, aadressil [www.miele.ee/majapidamine/teabenoue-385.htm](http://www.miele.ee/majapidamine/teabenoue-385.htm), vajalik esitada toote nimetus või tootmisnumber

Sagedusriba	2,4000 GHz – 2,4835 GHz
-------------	----------------------------

Maksimaalne saatevõimsus < 100 mW

## Autoriõigused ja litsentsid

---

Kommunikatsioonimooduli käsitsemiseks ja juhtimiseks kasutab Miele isiklikku või kolmandate isikute tarkvara, mis ei kuulu avatud lähtekoodiga tarkvara litsentsitingimuse kohaldamisalasse. See tarkvara / need tarkvarakomponendid on kaitstud autoriõigusega. Järgida tuleb Miele ja kolmandate isikute autoriõigusi.

Peale selle sisaldab seadmesse integreeritud kommunikatsioonimoodul tarkvarakomponente, mis antakse edasi avatud lähtekoodiga tarkvara litsentsitingimustel. Sisalduvad avatud lähtekoodiga komponendid ja nendega seotud autoriõiguse alased märkused, vastavad kehtivad litsentsitingimuste koopiad, samuti vajaduse korral muu info saate avada seadmes lokaalselt IP alusel veebibrauseris ([http\[s\]://<ip-aadress>/Licenses](http[s]://<ip-aadress>/Licenses)). Seal kirjeldatud avatud lähtekoodiga tarkvara litsentsitingimuste vastutus- ja garantiitingimused kehtivad üksnes asjaomaste õiguste omanike kohta.







Saksamaa - Miele & Cie. KG, Carl-Miele-Straße 29, 33332 Gütersloh

KWT 4999 ...

et-EE

M.-Nr. 12 585 880 / 00