



















Naudojimo instrukcija Vyno šaldytuvas

















Būtinai perskaitykite šią naudojimo ir montavimo instrukciją prieš statydami, montuodami arba prieš prietaisą eksploatuodami pirmąjį kartą. Taip apsisausosite patys ir išvengsite prietaiso pažeidimų.

Turinys

Saugos nurodymai ir įspėjimai	6
Tvarumas ir aplinkos apsauga	14
Jūsų indėlis į aplinkos apsaugą	14
Taip sutaupysite energijos	15
Susipažinimas	16
Prietaiso aprašymas	16
Prietaiso apžvalga	16
Ekranas	18
Nustatymų režimas 	19
Vitrininis apšvietimas 	19
Užrakto funkcija  / 	19
Vyno šaldytuvo (visų vyno temperatūros palaikymo zonų) išjungimas 	19
Šabo režimas 	19
Informacija apie Šabo režimą i	19
Laiko tarpas, per kurį įsijungia durelių įspėjamasis signalas 	19
“Miele@home” 	20
Mygtukų perjungimo signalas  / 	20
Įspėjamieji ir garsiniai signalai  / 	20
Ekranų šviesumas 	20
Temperatūros vienetas °C / °F	21
Parodomojo režimo įjungimas 	21
Gamykliniai nustatymai 	21
Informacija apie vyno šaldytuvą i	21
“Active AirClean” filtro rodmuo 	21
Kartu tiekiami priedai	22
Sauga	22
Temperatūros įspėjamasis signalas	22
Durelių įspėjamasis signalas	23
Durelių užrakto naudojimas	24
Vidaus skyriaus planavimas	24
Medinių grotelių išėmimas ir įdėjimas	24
Medinių grotelių pritaikymas prie butelių dydžio	25
Didžiausia talpa	25
Maksimalus medinių grotelių apkrovimas	26
Maksimalus pakrovimas naudojant pagalbinę krovimo į rietuvę lentyną	26
Rašymas ant rašyti skirtų juostelių (“Noteboards”)	27

Pirmasis paleidimas	28
Prieš naudojant pirmą kartą	28
Vyno šaldytuvo prijungimas	28
Kvapų filtro (“Active AirClean”)  suaktyvinimas	28
“SommelierSet” surinkimas	28
Medinių skersinių išdėstymas ant medinių grotelių	29
Pagalbinės krovimo į rietuvę lentynos naudojimas	29
Vyno šaldytuvo įjungimas	29
Vyno šaldytuvo išjungimas	29
Jeigu ketinate išvykti ilgesniam laikui	30
Valdymas	31
Temperatūrų nustatymas vyno temperatūros palaikymo zonoje	31
Galimos temperatūros nustatymo reikšmės	31
Vyno temperatūros palaikymo zonų temperatūros indikatorius	31
Oro drėgmės (“ActiveHumidity”) nustatymas apatinėje vyno temperatūros palaikymo zonoje 	32
Galimos oro drėgmės nustatymo vertės	32
Esamos oro drėgmės peržiūra 	32
“SommelierSet”	33
Išimamas padėklas su silikoniniu įdėklu	33
Taurių laikiklis	34
Butelių laikymo stovas	34
Butelių dėžutė	34
Priedų dėžutė	34
Pravartu žinoti	35
Vyno laikymas optimaliomis sąlygomis	35
Tinkama temperatūra	35
Oro drėgmė	36
Oro kokybė	36
Laikymas ir apsauga nuo vibracijos	36
Apsauga nuo UV spindulių	36

Nustatymų pritaikymas	37
Atitinkamų nustatymų paaiškinimai	37
Vitrininio apšvietimo  ryškumo nustatymas	37
Užrakto funkcijos  /  įjungimas	37
Šabo režimo  įjungimas	38
Šabo režimo  išjungimas	38
Laiko tarpo keitimas, per kurį įsijungia durelių įspėjamasis signalas 	38
“Miele@home” diegimas pirmą kartą	38
WLAN ryšio išaktyvinimas	39
WLAN ryšio suaktyvinimas	39
Mygtukų garsinio signalo  išjungimas	39
Mygtukų garso signalo  įjungimas	39
Įspėjamųjų ir garsinių signalų garso stiprumo  /  keitimas	40
Ekranų šviesumo  keitimas	40
Temperatūros vienetų °C/°F keitimas	40
Parodomojo režimo  išjungimas	40
Gamyklinių nustatymų  atkūrimas	40
“Active AirClean” filtro rodmens  suaktyvinimas	41
Valymas ir priežiūra	42
Valymo priemonių pasirinkimas	42
Vyno šaldytuvo paruošimas valymui	42
Prietaiso vidinės dalies valymas	43
“Active AirClean” filtro (kvapų filtro) keitimas	44
“Active AirClean” filtro keitimo patvirtinimas	45
Prietaiso priekio ir šoninių sienelių valymas	45
Durelių sandariklio valymas	45
Vėdinimo ir ventiliacijos angų valymas	45
Baigę valyti	45
Savaiminis atitirpimas	45
Problemų šalinimas	46
Garso priežastys	54
Klientų aptarnavimo skyrius	55
Kontaktai pranešti apie triktis	55
EPREL duomenų bazė	55
Garantija	55
Papildomi priedai	56
Įdiegti	57
Pastatymo vieta	57
Klimato klasė	58
Reikalavimai vėdinimo ir ventiliacijos angoms	58
Kelių vynu šaldytuvų / šaldymo prietaisų statymas	59

Durų stabdiklio keitimas	59
Naudokite kartu su prietaisu pristatomą tarpiklį.....	59
Vyno šaldytuvo pastatymas	60
Vyno šaldytuvo išlygiavimas.....	60
Vyno šaldytuvo integravimas virtuvės baldų eilėje	61
Prietaiso matmenys	63
Elektros jungtis	65
Garantijos sąlygos.....	67
Atitikties deklaracija	68
Autorių teisės ir licencijos	69

Saugos nurodymai ir įspėjimai

Šis vyno šaldytuvas atitinka nustatytus saugos reikalavimus. Netinkamai naudojant, kyla pavojus susižaloti ir patirti materialinę žalą.

Prieš naudodami prietaisą, atidžiai perskaitykite naudojimo ir montavimo instrukciją. Joje pateikti svarbūs nurodymai apie prietaiso montavimą, saugą, naudojimą ir techninę priežiūrą. Taip apsaugosite patys ir apsaugosite prietaisą nuo gedimų.

Kaip nurodyta standarte IEC 60335-1, "Miele" rekomenduoja susipažinti su prietaiso montavimo instrukcija bei saugos nurodymais ir įspėjimais bei jais vadovautis.

"Miele" neatsako už žalą, atsiradusią dėl šių nurodymų nepaisymo.

Naudojimo ir montavimo instrukciją išsaugokite ir perduokite kitam galimam prietaiso savininkui.

 Pavojus susižaloti stiklo šukėmis!

Didesniame nei 1500 m aukštyje dėl pasikeitusio oro slėgio prietaiso durelių stiklas gali suskilti.

Aštrios šukės gali sunkiai sužaloti!

Tinkamas naudojimas

► Vyno šaldytuvas skirtas naudoti buityje ir panašioje aplinkoje, pvz.:
– parduotuvėse, biuruose ir panašiose darbo aplinkose,
– sodybose,
– viešbučiuose, pensionatuose, moteliuose ir kitose panašiose aplinkose.

Nenaudokite prietaiso lauke.

► Vyno šaldytuvą naudokite tik buityje – vynui laikyti.

Vyno šaldytuvas nėra skirtas maisto produktams užšaldyti.

Bet koks kitoks naudojimas yra draudžiamas.

► Šaldymo prietaisas nėra skirtas medikamentų, kraujo plazmos, laboratorinių preparatų arba kitų medicininių produktų ir medžiagų laikymui ir šaldymui. Netinkamai naudojant, galima sugadinti vyno šaldytuvą arba jame laikomus produktus. Vyno šaldytuvo negalima naudoti galimai sprogiose zonose.

"Miele" neatsako už žalą, atsiradusią dėl vyno šaldytuvo naudojimo nurodymų nesilaikymo.

- ▶ Asmenys (taip pat ir vaikai), kurie dėl savo nepakankamų fizinių, jautiminių, protinių gebėjimų, nepakankamos patirties arba neišmanymo negali saugiai valdyti vyno šaldytuvo, prietaisu gali naudotis tik prižiūrimi arba išmokyti atsakingo asmens. Šiems asmenims leidžiama valdyti prietaisą be priežiūros tik tada, jei-ju jie buvo išmokyti tą daryti saugiai ir suprato apie galimus pavojus.

Vaikai namų ūkyje

- ▶ Jaunesni nei aštuonerių metų vaikai be suaugusiųjų priežiūros vyno šaldytuvu naudotis negali.
- ▶ Vyresni nei aštuonerių metų vaikai gali neprižiūrimi naudoti vyno šaldytuvą, jeigu jie buvo supažindinti su saugaus naudojimosi taisyklėmis. Vaikai turi gebėti atpažinti ir suprasti galimus netinkamo naudojimo pavojus.
- ▶ Vaikai be suaugusiųjų priežiūros negali vyno šaldytuvo valyti arba prižiūrėti.
- ▶ Prižiūrėkite netoli vyno šaldytuvo esančius vaikus. Neleiskite vaikams žaisti su vyno šaldytuvu.
- ▶ Pavojus uždusti! Vaikai žaisdami gali įsivynioti į pakavimo medžiagą (pvz., plėvelę) arba užsimauti ją ant galvos ir uždusti. Laikykite ją vaikams nepasiekiamoje vietoje.

Techninė sauga

- ▶ Buvo patikrintas šaltnešio kontūro sandarumas. Šis šaldymo prietaisas atitinka nustatytus saugos reikalavimus bei taikomas ES direktyvas.



- ▶ Įspėjimas: gaisro pavojus / degiosios medžiagos! Šis simbolis yra ant kompresoriaus ir informuoja apie degias medžiagas. Nenulupkite šio lipduko.

Saugos nurodymai ir įspėjimai

Sudėtyje esantis šaltnešis (duomenys specifikacijų lentelėje) nekenkia aplinkai, tačiau yra degus.

Naudojant šį aplinkai nekenkiantį šaltnešį, šiek tiek padidėja prietaiso veikimo garsai. Be veikiančio kompresoriaus garsų taip pat gali girdėtis tekėjimo per visą šaldymo kontūrą garsas. Šių garsų išvengti neįmanoma, tačiau jie neturi įtakos vyno šaldytuvo veikimui.

Transportuodami, montuodami arba statydami prietaisą stenkitės nepažeisti šaldymo kontūro dalių. Ištryškęs šaltnešis gali sužaloti akis, o išbėgęs – užsidegti.

Jeigu pastebėjote pažeidimus:

- venkite atviros ugnies arba degių šaltinių;
- atjunkite vyno šaldytuvą nuo maitinimo tinklo;
- kelias minutes vėdinkite patalpą, kurioje stovi prietaisas;
- informuokite garantinio aptarnavimo skyrių.

► Kuo daugiau vyno šaldytuve yra šaldymo agento, tuo didesnėje patalpoje jis turi būti statomas. Įvykus nuotėkiui, per mažose patalpose gali susidaryti degus dujų ir oro mišinys. 8 g šaldomosios medžiagos turi būti numatyta bent 1 m³ patalpa. Šaldomosios medžiagos kiekis nurodytas specifikacijų lentelėje šio vyno šaldytuvo viduje.

► Kad prietaisas nesugestų, vyno šaldytuvo specifikacijų lentelėje pateikti prijungimo duomenys (saugikliai, dažnis, įtampa) turi atitikti elektros tinklo duomenis.

Palyginkite juos prieš prijungdami. Kilus abejonių, pasikonsultuokite su elektriku.

► Vyno šaldytuvo elektros saugą užtikrinsite jį prijungę prie pagal visus reikalavimus įrengtos sistemos su įžeminimo laidu. Tai pagrindinė saugos sąlyga ir jos būtina laikytis.

Kilus abejonių, kvalifikuotas specialistas turėtų patikrinti pastato elektros instaliaciją.

► Galimas epizodinis arba nepertraukiamas eksploatavimas su autonominė arba tinklo sinchronine elektros tiekimo sistema (pavyzdžiui, autonominiiais elektros tinklais, rezervinėmis sistemomis). Eksploatavimo sąlyga, kad elektros tiekimo sistema atitiktų EN 50160 arba panašių standartų nustatytąsias vertes.

Buitinėje instaliacijoje ir šiame “Miele” produkte numatytų saugos priemonių funkcijos ir veikimo principas turi būti užtikrinti veikiant autonominiu ir ne tinklo sinchroniniu režimu arba pakeisti lygiavertėmis įrengimo priemonėmis. Kaip, pavyzdžiui, aprašyta naujausios redakcijos VDE-AR-E 2510-2.

- ▶ Jeigu pažeistas jungimo į tinklą laidas, kad išvengtumėte pavojaus naudotojui, jį būtina pakeisti kitu, originaliu maitinimo laidu. Tik originalios “Miele” atsarginės dalys atitinka visus saugos reikalavimus. Saugumo sumetimais keitimą gali atlikti tik kvalifikuotas specialistas arba “Miele” klientų aptarnavimo skyriaus darbuotojas.
- ▶ Kelių kištukų lizdai arba ilgintuvai neužtikrina reikiamos saugos (gaisro pavojus). Jų nenaudokite jungdami vyno šaldytuvą į elektros tinklą.
- ▶ Drėgmei patekus ant įtampingųjų dalių ar jungiamojo laido, gali įvykti trumpasis jungimas. Todėl nestatykite vyno šaldytuvo ten, kur drėgna arba gali užtikšti vandens (pvz., garaže, skalbykloje ir t. t.).
- ▶ Vyno šaldytuvo negalima naudoti nestacionariose vietose (pavyzdžiui, laivuose).
- ▶ Prietaiso pažeidimai gali turėti įtakos jūsų saugai. Apžiūrėkite, ar nėra matomų pažeidimų. Niekada nenaudokite vyno šaldytuvo, jei jis yra apgadintas.
- ▶ Šis prietaisas nėra įmontuojamasis prietaisas.
- ▶ Įrengiant, atliekant techninę priežiūrą ir remontuojant, atjunkite vyno šaldytuvą nuo elektros tinklo. Prietaisas laikomas atjungtu nuo elektros tinklo jeigu:
 - išjungti elektros instaliacijos saugikliai arba
 - visiškai išsukti elektros instaliacijos įsukamieji saugikliai arba
 - jungiamasis laidas yra atskirtas nuo elektros tinklo. Norėdami ištraukti elektros laidą su kištuku, netraukite už elektros laido, imkite už kištuko.
- ▶ Dėl netinkamai atliktų įrengimo ir techninės priežiūros arba remonto darbų gali kilti didelių pavojų naudotojui. Įrengimo ir techninės priežiūros arba remonto darbus gali atlikti tik “Miele” įgaliotieji specialistai.
- ▶ Jei vyno šaldytuvo remonto darbus atliks ne “Miele” įgaliotasis techninės priežiūros specialistas, neteksite teisės į garantiją.
- ▶ Sugedusias dalis galima keisti tik originaliomis atsarginėmis “Miele” dalimis. Tik originalios “Miele” atsarginės dalys atitinka visus saugos reikalavimus.

Saugos nurodymai ir įspėjimai

▶ Dėl keliamųjų aukštųjų reikalavimų (pvz., susijusių su temperatūra, drėgme, atsparumu cheminiam poveikiui, susidėvėjimu ir vibracija) prietaise naudojamas specialus apšvietimas. Šias apšvietimo priemones leidžiama naudoti tik pagal numatytąją paskirtį. Priemonės nėra skirtos patalpų apšvietimui. Keitimą gali atlikti tik "Miele" įgaliotas specialistas arba "Miele" garantinio aptarnavimo skyriaus darbuotojas. Šiame vyno šaldytuve naudojami keli apšvietimo šaltiniai, kurie atitinka maž. G energijos vartojimo efektyvumo klasę.

Tinkamas montavimas

- ▶ Pakeiskite durelių atidarymo kryptį (jeigu reikia), kaip nurodyta pridėtoje naudojimo instrukcijoje.
- ▶ Transportuodami arba statydami vyno šaldytuvą mūvėkite apsaugines pirštines.
- ▶ Vyno šaldytuvą statykite padedami kito asmens.

Tinkamas naudojimas

- ▶ Vyno šaldytuvas skirtas tam tikrai klimato klasei (kambario temperatūros diapazonui), kurios būtina laikytis. Klimato klasė nurodyta specifikacijų lentelėje vyno šaldytuvo viduje. Kuo žemesnė aplinkos temperatūra, tuo ilgesnė kompresoriaus prastovos trukmė, o vyno šaldytuvas tokiomis sąlygomis negali palaikyti nustatytos temperatūros.
- ▶ Ventiliacijos angos negali būti uždengiamos arba užstatomos. Tuomet neužtikrinama neprikaištinga ventiliacija. Taip pat didėja energijos sąnaudos ir gali sugesti prietaiso dalys.
- ▶ Jei vyno šaldytuve arba jo durelėse laikote maisto produktus, kurių sudėtyje yra riebalų arba aliejaus, užtikrinkite, kad išbėgę riebalai arba aliejus nepatektų ant plastikinių vyno šaldytuvo dalių. Dėl vidinės įtampos plastikinės dalys gali įtrūkti, sulūžti arba suskilti.
- ▶ Gali kilti gaisro ir sprogimo pavojus! Vyno šaldytuve nelaikykite sprogių medžiagų ir produktų su degiomis dujomis (pavyzdžiui, aerozolinių balionėlių). Dėl elektrinių konstrukcinių elementų gali užsidegti degūs dujų mišiniai.
- ▶ Sprogimo pavojus! Vyno šaldytuve nenaudokite jokių kitų elektrinių prietaisų. Gali prasidėti kibirkščiavimas.

Priedai ir atsarginės dalys

- ▶ Naudokite tik originalius “Miele” priedus. Jeigu tvirtinami arba montuojami kito gamintojo priedai, prarandama teisė į garantiją ir (arba) atsakomybė už gaminį.
- ▶ “Miele” suteikia iki 15 metų arba mažiausiai 10 metų garantiją atsarginėms dalims, kurios reikalingos prietaiso funkcijoms užtikrinti, atsižvelgiant į Jūsų vyno šaldytuvo gamybos seriją.

Valymas ir priežiūra

- ▶ Netepkite durų tarpiklio aliejumi arba riebalais. Dėl jų durų tarpiklis ilgainiui tampa porėtas.
- ▶ Garinio valymo prietaiso garai gali patekti ant įtampingųjų dalių ir sukelti trumpąjį jungimą. Vyno šaldytuvo niekada nevalykite garinio valymo prietaisu.
- ▶ Įspėjimas! Nenaudokite jokių mechaninių arba kitokių pagalbinių atitirpinimą skatinančių priemonių, jeigu jos nėra rekomenduojamos gamintojo.
- ▶ Smailūs ir aštriabriauniai daiktai pažeidžia šalčio generatorių ir prietaisas gali nustoti veikti. Nenaudokite smailių arba aštriabriaunių daiktų norėdami:
 - pašalinti šerkšno sluoksnius,
 - šalinant likučius, pvz., etikečių.

Transportavimas

- ▶ Kad vyno šaldytuvas nebūtų pažeistas, prietaisą visada transportuokite statmeną, transportavimo pakuotėje.
- ▶ Pavojus susižeisti ir apgadinti prietaisą! Vyno šaldytuvas yra sun- kus, transportuokite padedami kito asmens.

Saugos nurodymai ir įspėjimai

Seno prietaiso utilizavimas

- ▶ Žaidžiantys vaikai gali užsidaryti vyno šaldytuve ir uždusti.
 - Išmontuokite prietaiso dureles.
 - Medines / metalines groteles palikite vyno šaldytuve taip, kad vaikai negalėtų įlipti.
 - Vyno šaldytuvuose su durelių užraktu: apsaugokite, kad žaidžiantys vaikai neužsidarytų prietaise ir jų gyvybei nekiltų pavojus.
- ▶ Elektros smūgio pavojus!
 - Nuo jungimo į tinklą laido nukirpkite tinklo kištuką.
 - Nupjaukite seno prietaiso jungimo į tinklą laidą.

Kištuko ir jungimo į tinklą laido nešalinkite kartu su buitineis atliekomis.

▶ Vykdamas utilizavimą ir po jo užtikrinkite, kad vyno šaldytuvai nebūtų laikomas šalia benzino arba kitų degių dujų ar skysčių.

▶ Gaisro pavojus dėl išbėgusios alyvos ir šaltnešio!

Prietaise naudojami šaltnešis ir alyva yra degūs. Bėgantis šaltnešis arba alyva gali užsidegti, jei koncentracija yra pakankamai didelė ir sąveikauja su išoriniu šilumos šaltiniu.

Utilizuodami prietaisą įsitinkite, kad šaldymo kontūras liks pažeistas, siekiant išvengti nekontroliuojamo šaltnešio (duomenys specifikacijų lentelėje) ir alyvos tekėjimo.

▶ Ištryškus šaldomajai medžiagai gali būti sužalotos akys! Nepažeiskite šaldymo kontūro dalių, pavyzdžiui:

- užkimšdami garintuvo šaldomosios medžiagos kanalus;
- užlenkdami vamzdelius;
- nugrandydami paviršinius sluoksnius.

Simbolis ant kompresorius (atsižvelgiant į modelį)

Šis ženklas svarbus tik perdirbimui. Prietaisas yra visiškai saugus!



- ▶ Prarijus ar patekus į kvėpavimo takus, kompresoriaus aliejus gali būti mirtinas.

Jūsų indėlis į aplinkos apsaugą

Pakuotės utilizavimas

Pakuotė, skirta prietaiso gabenimui, apsaugo jį nuo pažeidimų gabenant. Pakavimo medžiagos pasirinktos atsižvelgiant į ekologinį tvarumą ir techninius utilizavimo veiksnius, jas galima perdirbti.

Grąžinant pakuotę perdirbimui, taupomos žaliavos. Pasinaudokite konkrečių medžiagų surinkimo punktais ir grąžinimo galimybėmis. Jums prietaisą parduvęs "Miele" pardavėjas pakuotę priims atgal.

Seno prietaiso utilizavimas

Elektros ir elektroniniuose prietaisuose naudojami vertingos medžiagos. Juose taip pat yra medžiagų, mišinių ir konstrukcinių elementų, kurie reikalingi nepriklaistingam įrangos veikimui bei saugumui užtikrinti. Patekusios į buitines atliekas arba naudojamos netinkamai, šios medžiagos gali pakenkti žmonių sveikatai ir aplinkai. Senos įrangos jokiū būdu nemeskite kartu su buitinėmis atliekomis.



Pasirūpinkite, kad Jūsų šaldymo prietaisas nebūtų pažeistas, iki kol bus išgabentas tinkamai ir saugiai utilizuoti. Taip užtikrinsite, kad šaldymo kontūre naudojami šaltnešis ir kompresoriaus alyva negalėtų patekti į aplinką.

Pristatykite prietaisą į artimiausią nenaudojamos elektros ir elektroninės įrangos nemokamo surinkimo punktą perdirbimui ir utilizavimui, grąžinkite pardavėjui arba "Miele". Prieš pristatydami seną prietaisą utilizuoti, ištrinkite visus asmeninius duomenis. Įstatymuose numatyta tvarka esate įpareigotas išimti iš prietaiso senas baterijas ir akumuliatorius, kurių nereikia išardyti. Taip pat galima išimti ir nepažeisti lempas. Pristatykite juos į specializuotą surinkimo punktą, kur šie yra neatlygintinai surenkami. Pasirūpinkite, kad išvežti skirta sena įranga būtų laikoma vaikams nepasiekiamoje vietoje.

Taip sutaupysite energijos ...

- Pastatymo vieta** Jeigu aplinkos temperatūra padidinta, prietaisas šaldys dažniau, todėl suvartos daugiau energijos. Todėl:
- Vyno šaldytuvą statykite gerai vėdinamoje patalpoje.
 - Vyno šaldytuvo nestatykite prie šilumos šaltinių (radiatoriaus, viryklės).
 - Vyno šaldytuvą saugokite nuo tiesioginių saulės spindulių.
 - Palaikykite idealią patalpos temperatūrą, kuri neviršytų 20 °C.
 - Stenkitės neuždengti ventiliacijos ir vėdinimo angų, reguliariai išvalykite iš jų dulkes.
- Temperatūros nustatymas** Kuo žemesnė nustatyta temperatūra, tuo didesnės energijos sąnaudos! Rekomenduojama rinktis šiuos nustatymus:
- Nuo +12 iki +14 °C.
- Sąnaudos** Dėl patenkančios šilumos ir sutrikusios oro cirkuliacijos padidėja energijos sąnaudos. Todėl:
- prietaiso dureles visada atidarykite tik trumpam. Tinkamai sudėti maisto produktai leis greičiau susiorientuoti.
 - Tada dar kartą gerai uždarykite prietaiso dureles.
 - Medinių grotelių išdėstymas turėtų būti toks pat, kaip ir pristatant.
 - Medinių grotelių neperkraudkite, kad oras galėtų cirkuliuoti.
 - Neuždenkite vyno šaldytuvo ventiliatoriaus vėdinimo angų.
 - Naudokite tarpiklį. Vyno šaldytuvo užpakalinėje dalyje esantis tarpiklis užtikrina, kad būtų suvartojamos tik deklaruotos energijos sąnaudos.

Susipažinimas

Prietaiso aprašymas

Prietaiso apžvalga

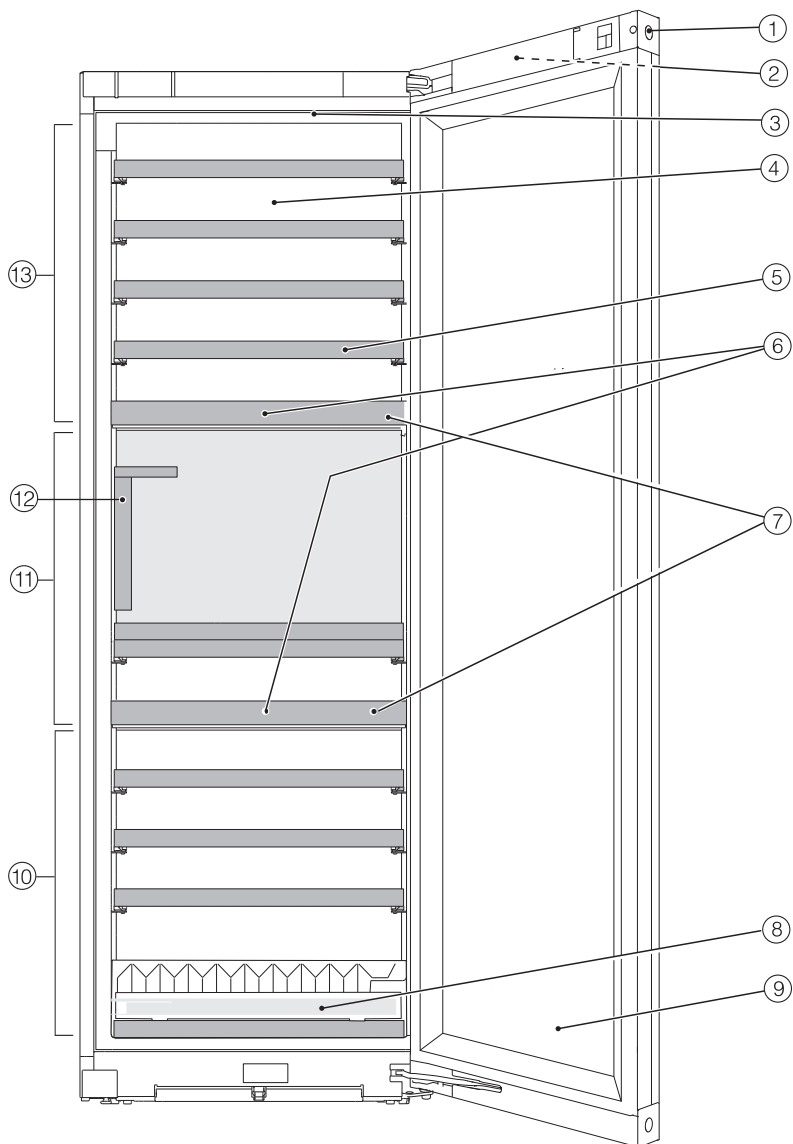



- ① Durelių užraktas
- ② Ekranas išorinėje dalyje prietaiso durelėse
- ③ Vidaus apšvietimas ir vitrininis apšvietimas “☾”
(visose vyno temperatūros palaikymo zonose)
- ④ Sausa galinė sienelė, kad nesikaupytų kondensatas
- ⑤ Medinės grotelės su užrašų juostelėmis (“FlexiFrames” su užrašų lentele)
- ⑥ Kvapų filtras (“Active AirClean”) yra gale, už užrašams skirtos lentelės
- ⑦ Izoliacinė plokštelė, skirta vyno temperatūros palaikymo zonoms termiškai atskirti
- ⑧ Pagalbinė krovimo į rietuvę lentyna, kad buteliai būtų laikomi optimaliai
- ⑨ Durelės iš ultravioletiniams spinduliams atsparaus apsauginio stiklo
- ⑩ Apatinė vyno temperatūros palaikymo zona su reguliuojama oro temperatūra (“ActiveHumidity”) – ilgalaikiam laikymui
- ⑪ Vidurinioji vyno temperatūros palaikymo zona
- ⑫ “SommelierSet” su:
taurių laikikliu,
išimamu padėklų,
butelių vitrina,
butelių ir priedų dėže (su dangčiu ir dėklų rašikliui)
- ⑬ Viršutinė vyno temperatūros palaikymo zona

Susipažinimas

Ekranas

Ekraną galite subraižyti smailiais arba aštriais daiktais, pavyzdžiui, pieštukais. Lieskite ekraną tik pirštais. Jeigu jūsų pirštai yra šalti, jutiklinis ekranas gali nereaguoti.





- 1 Parodomojo režimo rodmuo (matomas tik jeigu įjungta parodomojo režimo funkcija)
- 2 Viršutinės vyno temperatūros palaikymo zonos temperatūros indikatorius Temperatūros nustatymo jutiklinis mygtukas
- 3 Vitrininio apšvietimo jutiklinis mygtukas , skirtas vidaus apšvietimui įjungti ir išjungti, kai prietaiso durelės uždarytos
- 4 Vidurinės vyno temperatūros palaikymo zonos temperatūros indikatorius Temperatūros nustatymo jutiklinis mygtukas
- 5 Apatinės vyno temperatūros palaikymo zonos temperatūros indikatorius ir Temperatūros ir oro drėgmės nustatymo jutiklinis mygtukas (“ActiveHumidity”)
- 6 Nustatymų režimo jutiklinis mygtukas , naudojamas pasirinkti įvairias funkcijas nustatymų režime
- 7 “Miele@home” prisijungimo būsenos rodmuo (matomas tik jeigu suaktyvinta “Miele@home” funkcija)

Nustatymų režimas

Vitrininis apšvietimas

Jeigu norite, kad jūsų vyno buteliai būtų matomi net ir tuomet, kai prietaiso durelės uždarytos, galite nustatyti vidaus apšvietimą, kuris neišsijungia uždarius dureles.

Vitrininį apšvietimą galima įjungti ir išjungti ekrano jutikliniu mygtuku . Kai įjungtas vitrininis apšvietimas, jutiklinis mygtukas  šviečia oranžine spalva.

Vitrininį apšvietimą galima atskirai nustatyti kiekvienoje vyno temperatūros palaikymo zonoje arba išjungti (žr. skyrių “Nustatymų pritaikymas”).

Užrakto funkcija /

Įjungta užrakto funkcija apsaugo nuo netyčinio vyno šaldytuvo išjungimo ir nuo netyčinio temperatūros nustatymo, pvz., vaikų.

Jeigu norite, pvz., trumpam pakeisti temperatūrą, užrakto funkciją galite laikinai išjungti (žr. skyrių “Nustatymų pritaikymas”).

Vyno šaldytuvo (visų vyno temperatūros palaikymo zonų) išjungimas

Žr. skyriaus “Pirmasis paleidimas” poskyrį “Vyno šaldytuvo išjungimas”.

Šabo režimas

Remiant religinius papročius, vyno šaldytuve yra šabo režimas  (žr. skyrių “Nustatymų pritaikymas”).

Jeigu įjungtas šabo režimas , laikinai išjungiami:

- vidaus apšvietimas atidarius prietaiso dureles;
- vitrininis apšvietimas uždarius prietaiso dureles;
- ekranas;
- garsiniai ir vaizdiniai signalai;
- veikiantis WLAN ryšys;
- priminimai (pvz., “Active AirClean” filtro rodmuo): nustatytasis laiko intervalas sustabdomas.

Visi kiti prieš tai suaktyvinti nustatymai ir toliau veikia.

Kol įjungtas šabo režimas , galite keisti savo vyno šaldytuvo nustatymus.

Informacija apie Šabo režimą

Šabo režimo versiją galite atsisiųsti čia.

Laiko tarpas, per kurį įsijungia durelių įspėjamasis signalas

Čia galite pakeisti laiko tarpą, kada turi nuskambėti durelių įspėjamasis signalas (žr. skyrių “Nustatymų pritaikymas”).

Susipažinimas

“Miele@home” @

Jūsų vyno šaldytuve integruotas WLAN modulis.

Gamykliniuose nustatymuose tinklo konfigūravimo funkcija yra išjungta.

Čia funkciją “Miele@home” galite įdiegti pirmąjį kartą, išaktyvinti ir suaktyvinti WLAN arba atkurti tinklo konfigūraciją (žr. skyrių “Nustatymų pritaikymas”).

Kad galėtumėte naudoti, jums reikės:

- vietinio belaidžio WLAN tinklo;
- “Miele” programėlės;
- “Miele” naudotojo paskyros. Naudotojo paskyrą galite susikurti “Miele” programėlėje.

“Miele” programėlėje pateiktos nuorodos padės prijungti vyno šaldytuvą prie namų WLAN tinklo.

Vyno šaldytuvą prijungę prie namų WLAN tinklo, galėsite pasinaudoti šios programėlės funkcijomis:

- peržiūrėti informaciją apie vyno šaldytuvo veikimą;
- pakeisti savo vyno šaldytuvo nustatymus.

Šaldymo prietaisą arba vyno šaldytuvą prijungus prie WLAN tinklo, šiek tiek padidėja energijos sąnaudos, net kai prietaisas yra išjungtas.

Patikrinkite, ar prietaiso pastatymo vietoje pakankamai stiprus WLAN tinklo signalas.

WLAN ryšio pasiekiamumas

WLAN ryšys dalinasi dažnio diapazonu su kitais prietaisais (pvz., mikrobangų krosnelėmis, nuotoliniu būdu valdomais žaislais). Galimi laikini arba nuolatiniai

ryšio sutrikimai. Todėl gali nepavykti užtikrinti nuolatinį siūlomų funkcijų pasiekiamumą.

“Miele@home” pasiekiamumas

Galimybė naudoti “Miele” programėlę priklauso nuo “Miele@home” paslaugos pasiekiamumo jūsų šalyje.

“Miele@home” paslauga veikia ne visose šalyse.

Daugiau informacijos apie paslaugų pasiekiamumą ieškokite tinklalapyje www.miele.com.

“Miele” programėlė

“Miele” programėlę galima nemokamai atsisiųsti iš “Apple App Store®” arba “Google Play Store™”.



Mygtukų perjungimo signalas

Čia galite įjungti arba išjungti mygtukų perjungimo signalą (žr. skyrių “Nustatymų pritaikymas”).

Įspėjamieji ir garsiniai signalai

Čia galite pakeisti įspėjamųjų ir garsinių signalų garsumą (pvz., durelių įspėjamojo signalo arba klaidos pranešimo). Taip pat galite išjungti visus įspėjamuosius ir garsinius signalus, jeigu šie jus trikdo (žr. skyrių “Nustatymų pritaikymas”).

Ekranų šviesumas

Čia ekranų ryškumą galite priderinti prie patalpos apšvietimo sąlygų (žr. skyrių “Nustatymų pritaikymas”).

Temperatūros vienetas °C / °F

Čia galite nustatyti norimus temperatūros vienetus (žr. skyrių “Nustatymų pritaikymas”).

Parodomąjį režimą įjungimas

Jeigu gamykloje buvo įjungtas parodomasis režimas, čia galite jį išjungti (ekrane rodoma ) (žr. skyrių “Nustatymų pritaikymas”).

Parodomasis režimas leidžia pardavėjui pademonstruoti prietaiso veikimą neįjungiant šaldymo. Naudojant namuose šio nustatymo nereikės.

Gamykliniai nustatymai

Galite atkurti gamyklinius vyno šaldytuvo nustatymus (žr. skyrių “Nustatymų pritaikymas”).

Patarimas: Atkurkite vyno šaldytuvo gamyklinius nustatymus, jeigu ketinate prietaisą šalinti, parduoti arba jeigu ketinate eksploatuoti naudotą prietaisą. Taip bus atkurta gamyklinė tinklo konfigūracija, o iš prietaiso pašalinti visi asmeniniai duomenys. Buvęs prietaiso savininkas nebeturės prieigos prie prietaiso.

Informacija apie vyno šaldytuvą

Galite peržiūrėti savo vyno šaldytuvo modelio pavadinimą ir serijos numerį.

Paruoškite šiuos prietaiso duomenis:

- Vyno šaldytuvui prijungti prie WLAN tinklo (žr. skyriaus “Nustatymų pritaikymas” poskyrį “Miele@home” diegimas pirmą kartą”).
- “Miele” garantinio aptarnavimo skyriui informuoti apie prietaiso veikimo sutrikimus (žr. skyrių “Garantinio aptarnavimo skyrius”).
- Informacijai atsisiųsti iš EPREL duomenų bazės (žr. skyrių “Klientų aptarnavimo skyrius”).

“Active AirClean” filtro rodmuo

Oro filtravimas per “Active AirClean” filtrą užtikrina, kad į vyno šaldytuvą patektų tik švarus oras, iš kurio išvalytos dulkės ir pašalinti kvapai.

“Active AirClean” filtro rodmuo  ekrane maždaug kas 12 mėnesių informuoja apie “Active AirClean” filtro keitimą (žr. skyriaus “Valymas ir priežiūra” poskyrį “ActiveAirClean” filtro keitimas”).

Čia galite suaktyvinti “Active AirClean” filtro rodmenį (žr. skyrių “Nustatymų pritaikymas”).

Susipažinimas

Kartu tiekiami priedai

Raktas prietaiso durelėms užrakinti

“Active AirClean” filtras

Tarp vyno temperatūros palaikymo zonų esantys “Active AirClean” filtrai užtikrina optimalią oro cirkuliaciją ir kartu aukštą oro kokybę.



Kreidos rašiklis

Komplekte esantį kreidinį rašiklį naudokite užrašams ant “Noteboards”, kurios pritvirtintos ant medinių grotelių. Pažymėję ant rašyti skirtų juostelių, visada galėsite apžvelgti sudėtas vyno rūšis.

Sauga

Temperatūros įspėjamasis signalas

Kad temperatūra nepastebimai nepakiltų arba nenukristų ir nepakenktų vynui, vyno šaldytuve veikia temperatūros įspėjamoji sistema.

Temperatūrai pasiekus per aukštą arba per žemą diapazoną, užsidega raudonas temperatūros indikatorius  .

Be to, pavojaus signalas skamba tol, kol nepanaikinama pavojaus būseną arba kol pavojaus signalas neišjungiamas anksčiau laiko.

Nuo nustatytosios temperatūros priklauso, kada prietaisas atpažįsta temperatūrą kaip per aukštą.

Rodomi garsinis ir vaizdinis signalai, jeigu:



- Rūšiuojant ir išimant vyno butelius, patenka per daug šilto patalpos oro.
- Įdėjote daugiau vyno butelių.
- Sutriko elektros srovės tiekimas.
- Vyno šaldytuvus sugedo.

Temperatūros įspėjamojo signalo išjungimas anksčiau laiko

Prieš išjungiant temperatūros įspėjamąjį signalą, reikia nustatyti signalo skambėjimo priežastį ir ją pašalinti.

Jei įspėjamasis signalas jums trukdo, galite jį išjungti anksčiau laiko.



■ Palieskite  .



  užgęsta ir nutyla įspėjamasis signalas.



Susijusios vyno temperatūros palaikymo zonos temperatūros indikatoriuje maždaug 1 minutę mirksi aukščiausia iki tol vyno temperatūros palaikymo zonoje vyravusi temperatūra. Tada temperatūros indikatoriuje dar kartą rodoma vyno temperatūros palaikymo zonoje vyraujanti temperatūra.



Durelių įspėjamasis signalas

Kad nebūtų eikvojama energija palikus atviras prietaiso dureles, o vyno buteliai būtų apsaugoti nuo temperatūros svyravimo, vyno šaldytuve veikia įspėjamoji sistema.

Jeigu prietaiso durelės ilgesnį laiką paliekamos atidarytos, ekrane užsidega geltonos spalvos  . Papildomai suskamba įspėjamasis signalas, mirksi vidaus apšvietimas.



Laiko tarpą, per kurį įsijungia durelių įspėjamasis signalas, galima pakeisti (žr. skyriaus “Nustatymų pritaikymas” poskyrį “Laiko tarpo keitimas, per kurį įsijungia durelių įspėjamasis signalas  ”).

Akustinį durelių įspėjamąjį signalą galima išjungti (žr. skyriaus “Nustatymų pritaikymas” poskyrį “Įspėjamųjų ir garso signalų  /  garso stiprumo keitimas”).

Uždarius prietaiso dureles, įspėjamasis signalas nutyla, o ekrane užgęsta  .

Durelių įspėjamojo signalo išjungimas anksčiau laiko

■ Ekrane palieskite  .

Įspėjamasis signalas nutyla, simbolis   užgęsta, vidaus apšvietimas įsijungia ir šviečia.

Neuždarius prietaiso durelių, durelių įspėjamasis signalas kartojamas maždaug po 1 minutės.

Susipažinimas

Durelių užrakto naudojimas

Mechaninis durelių užraktas saugo jūsų vyno atsargas nuo neteisėtos prieigos.

Vyno šaldytuvo užrakinimas ir atrakinimas

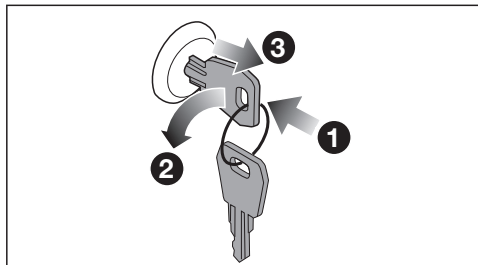

- Raktą įstatykite į prietaiso durelių spynelę **1**.
- Norėdami užrakinti: durelių spynelę įspauskite į vidų ir raktą pasukite 90° prieš laikrodžio rodyklę **2**.
- Ištraukite raktą **3** ir padėkite jį saugią vietą.
- Norėdami užrakinti: raktą įstatykite į durelių spynelę, durelių spynelę įspauskite į vidų, o raktą sukite 90° pagal laikrodžio rodyklę.

Vidaus skyriaus planavimas

Medinių grotelių išėmimas ir įdėjimas

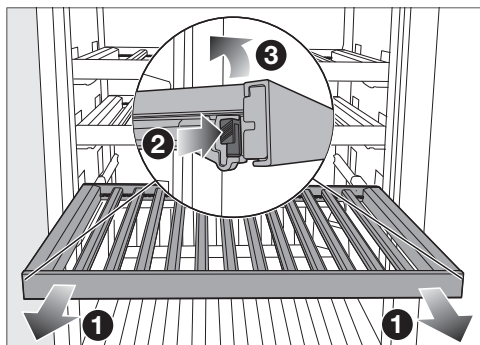

- Medines grotelės iki atramos patraukite į priekį **1**.
- Spauskite abiejose medinių grotelių pusėse esančius fikساتorius **2**, o grotelės kelkite į viršų ir išimkite **3**.
- Norėdami dar kartą įdėti, medines grotelės pirmiausia gale dėkite ant ištraukiamų įtaisų, kad šios užsifikuotų.
- Priekinę medinių grotelių dalį spauskite ant ištraukiamųjų bėgelių žemyn, kad užsifikuotų fikساتoriai.

⚠ Pavojus susižaloti į žemyn krentančius vyno butelius!

Tam tikromis sąlygomis vyno buteliai gali užstrigti viršuje esančiose medinėse grotelėse, ir ištraukiant medines grotelės, iškristi iš vyno šaldytuvo / šaldymo prietaiso.

Medines grotelės traukite lėtai ir apdairiai.

 Pavojus apgadinti turtą ir susižaloti į stiklo šukes!

Išsikišusios medinės grotelės ir vyno buteliai gali apgadinti vyno šaldytuvo dureles, jeigu bandytumėte jas šioje padėtyje uždaryti.

Atkreipkite dėmesį, kad medinės grotelės ir vyno buteliai nebūtų išsikišę į priekį.

Medinių grotelių pritaikymas prie butelių dydžio

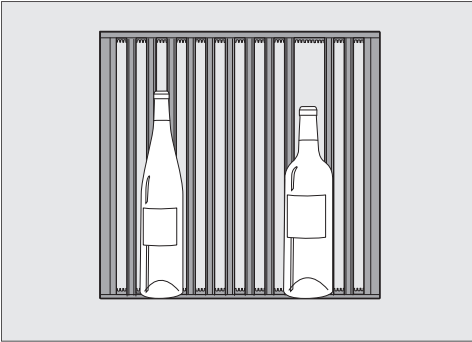

■ Atskirus medinių grotelių skersinius galite perkelti arba išimti.

Taip pritaikysite medines groteles prie savo vyno butelių.

Didžiausia talpa

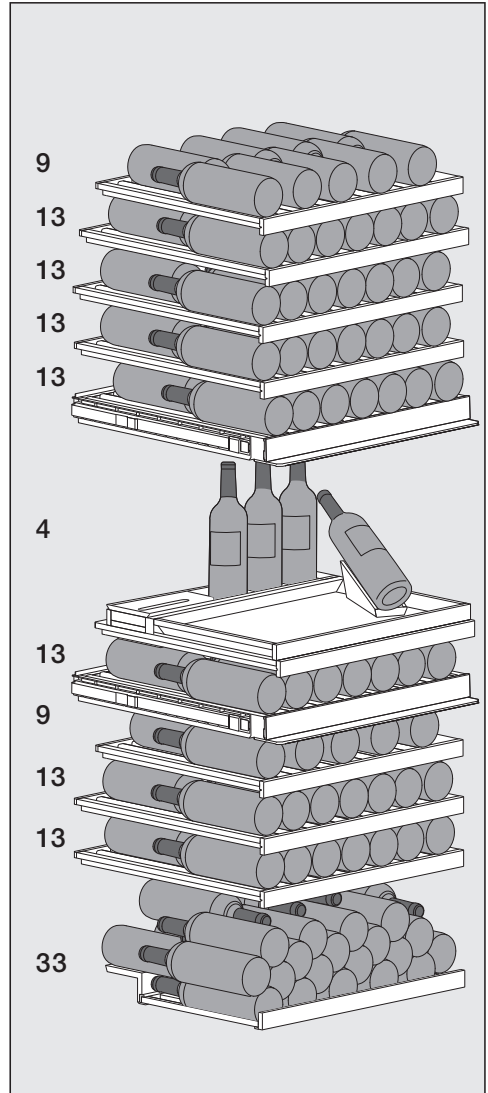

Į vyno šaldytuvą galima sudėti daug. 146 butelius (0,75 l; butelio forma: raudonojo vyno butelis):

- 61 butelį į viršutinę vyno temperatūros palaikymo zoną;

Susipažinimas

- 17 butelių į vidurinę vyno temperatūros palaikymo zoną (iš jų 3 butelius į buteliams skirtą dėžę, vieną butelį į butelių vitriną);
- 68 butelius į apatinę vyno temperatūros palaikymo zoną (iš jų 33 buteliai sukrauti ant pagalbinės krovimo į rietuvę lentynos ant apatinių grotelių).

Maksimalus medinių grotelių apkrovis

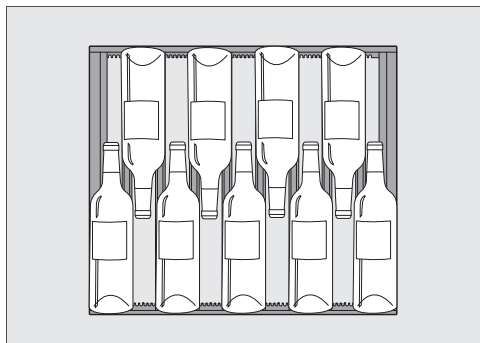

9 butelių išdėstymas ant viršutinių medinių grotelių viršutinėje ir apatinėje vyno temperatūros palaikymo zonoje

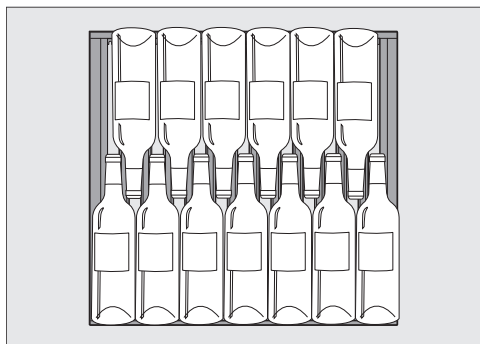

13 butelių išdėstymas ant likusių metalinių grotelių

! Pavojus sugadinti dėl per didelio apkrovimo!

Viršijus didžiausio pakrovimo rekomendacijas, galima pažeisti medines groteles.

Kiekvienos atskiros medinės grotelės išlaiko daug. 25 kg!

Vyno butelių ant medinių grotelių negalima dėti vieną ant kito.

Maksimalus pakrovimas naudojant pagalbinę krovimo į rietuvę lentyną

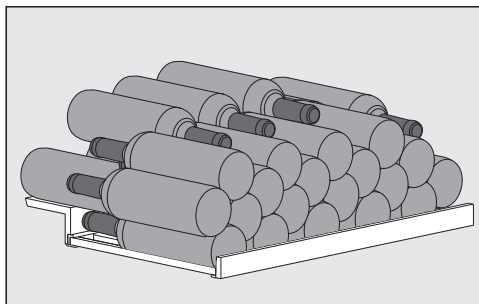

33 butelių išdėstymas ant pagalbinės krovimo į rietuvę lentynos

Rašymas ant rašyti skirtų juostelių (“Noteboards”)

Kad galėtumėte apžvelgti turimas vyno rūšis, galite jas pažymėti “Noteboards”, kurios pritvirtintos ant medinių grotelių.

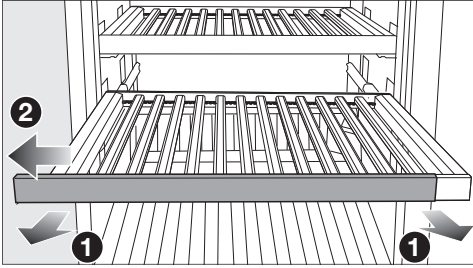

- Medines groteles šiek tiek patraukite į priekį ①.
- “Noteboard” patraukite į šoną ir nuimkite nuo medinių grotelių ②.
- Drėgna šluoste nuo magnetinės juostelės nuvalykite nepageidaujamus užrašus.

⚠ Naudojant netinkamas valymo priemones, kyla pavojus pažeisti prietaisą!

Kad nepažeistumėte specialios “Noteboards” (rašyti skirtų juostelių) dangos, juostelių nevalykite valikliu! “Noteboard” valyti naudokite tik švarų vandenį.

- Rašyti ant “Noteboard” naudokite kartu pristatomą kreidinį rašiklį. Taip pat rekomenduojame naudoti toliau išvardintas rašymo priemones:
 - skystuosius kreidos žymeklius, pvz., “edding 4095”;
 - įprastą, rašyti ant lentos skirtą kreidą.

⚠ Naudodami netinkamas priemones, galite sugadinti prietaisą. Ant “Noteboard” niekada nerašykite tušinuku, pieštukais ir spalvotais pieštukais, žymekliais, vaškinėmis kreidelėmis, aliejinėmis kreidelėmis, flomasteriais (pvz., permanentiniais žymekliais, tekstiniais žymekliais, pluoštiniais rašikliais ir pan.). Juos sudėtinga arba apskritai neįmanoma nuvalyti nuo “Noteboard”. Užrašams naudokite tik rekomenduojamas priemones, nes jas nesunkiai nuvalysite nuo “Noteboard”.

- “Noteboard” iš šono patraukite ant medinių grotelių.

Pirmasis paleidimas

Prieš naudojant pirmą kartą



- Nuimkite visas įpakavimo medžiagas, nulupkite apsauginę plėvelę.
- Išvalykite prietaiso vidų ir priedus (žr. skyrių "Valymas ir priežiūra").

Vyno šaldytuvo prijungimas

- Vyno šaldytuvą prijunkite prie maitinimo tinklo, kaip aprašyta skyriuje "Įrengimas" poskyryje "Elektros jungtis".

Ekrane pirmiausia rodoma "Miele", pasukui .

Kvapų filtro ("Active AirClean") suaktyvinimas

- Suaktyvinkite "Active AirClean" filtro rodmenį  (žr. skyriaus "Nustatymų pritaikymas" poskyrį "Active AirClean" filtro rodmenis  suaktyvinimas").

"SommelierSet" surinkimas

"SommelierSet" dalis toliau nurodyta eilės tvarka sudėkite į vyno šaldytuvą. Taurių laikiklis **2** dar gamykloje įrengtas vyno šaldytuve.

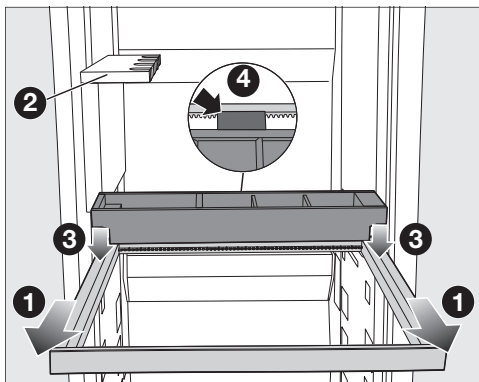

- Ištraukite medinį rėmą **1**, esantį po taurių laikiklio **2**.

- Iš viršaus ant medinio rėmo **3** uždėkite butelių dėžę, kad ant butelių dėžės esantis ribotuvas gale priglustų prie medinio rėmo **4**.

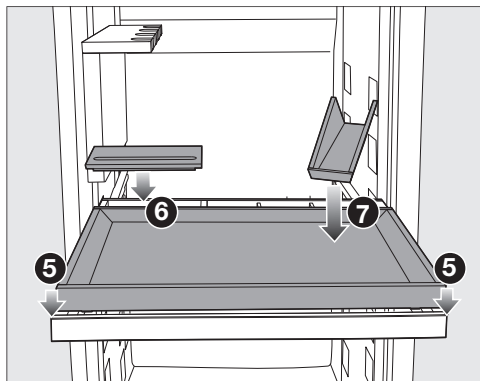

- Iš viršaus ant medinio rėmo uždėkite padėklą **5**.
- Ant priedų dėžės **6** uždėkite dangtį.
- Butelių vitriną pastatykite ant padėklo **7**.

Medinių skersinių išdėstymas ant medinių grotelių

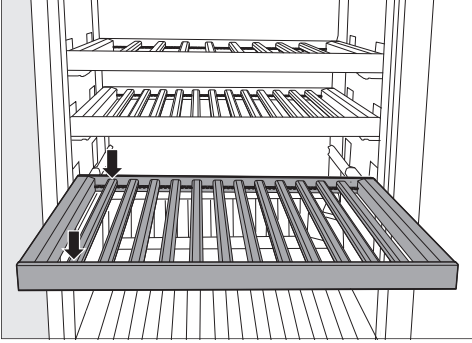

- Medinius skersinius išdėstykite ant grotelių vienodais atstumais ir užfiksuokite kiekvieną toje padėtyje.

Taip ant medinių grotelių sudėsite maksimalų butelių kiekį (butelio forma: Bordo stiliaus vyno butelis)

Pagalbinės krovimo į rietuvę lentynos naudojimas

Naudodami pagalbines krovimo į rietuvę lentynas, pakrovimo talpą apatinėje vyno temperatūros palaikymo zonoje padidinsite iki maksimalios.

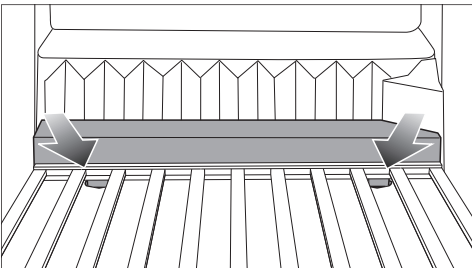

- Pagalbines krovimo į rietuvę lentynas įdėkite už apatinių medinių grotelių.
- Pagalbinės krovimo į rietuvę lentynos kojeles kairėje ir dešinėje pusėje užfiksuokite laikikliuose.

Vyno šaldytuvo įjungimas



- Ekrane palieskite .

Jeigu ekranas ilgesnį laiką nenaudojamas, jis persijungia į energijos taupymo režimą ir užtamsinamas.

Vyno šaldytuvas pradeda šaldyti. Atidarius prietaiso dureles, įsijungia vidaus apšvietimas.

Atsižvelgiant į aplinkos temperatūrą ir nustatymą, gali užtrukti iki keleto valandų, kol atitinkamoje vyno temperatūros palaikymo zonoje bus pasiekta ir nuolat rodoma nustatytoji temperatūra.

Vyno šaldytuvo išjungimas

- Palieskite .
- Slinkite į dešinę arba į kairę, kol viduryje bus rodomas .
- Palieskite .

Išsijungia šaldymas ir vidaus apšvietimo sistema.

Ekrane rodoma .

Atkreipkite dėmesį: jeigu vyno šaldytuvas išjungtas jungikliu, jis nėra išjungtas iš maitinimo tinklo!

Pirmasis paleidimas

Jeigu ketinate išvykti ilgesniam laikui

Jeigu išvykdami ilgesniam laikui išjungsite vyno šaldytuvą, bet neišvalysite ir paliksite uždarytas dureles, gali atsirasti pelėsis.

Būtinai išvalykite vyno šaldytuvą.



Jeigu prietaiso nenaudojate ilgesnį laiką, atkreipkite dėmesį į šiuos dalykus:

- vyno šaldytuvą išjunkite.
- Ištraukite iš tinklo kištuką arba išjunkite namo elektros instaliacijos saugiklį.
- Vyno šaldytuvą išvalykite ir palikite atidarytas dureles, kad prietaisas tinkamai vėdintųsi ir neatsirastų blogas kvapas.

Temperatūrų nustatymas vyno temperatūros palaikymo zonoje

Kiekvienoje iš 3 vyno temperatūros palaikymo zonų galima nustatyti skirtingą temperatūrą.

Ilgalaikiam vyno laikymui rekomenduojama naudoti temperatūrą nuo 12 iki 14 °C.

- Palieskite tos vyno temperatūros palaikymo zonos temperatūros indikatorių, kurios temperatūrą norite nustatyti.
- **Apatinė vyno temperatūros palaikymo zona:** palieskite .
- Slinkite į dešinę arba į kairę, kol viduryje bus rodoma norima temperatūra.
- Bakstelėję norimą temperatūrą patvirtinsite.
- Norėdami išėiti iš nustatymų lygmens, palieskite .

Temperatūros indikatoriuje dar kartą rodoma tuo metu vyno temperatūros zonoje vyraujanti temperatūra.

Jeigu pakeitėte temperatūros nustatymą:

- Po keleto valandų patikrinkite temperatūros rodmenį. Tik tada nusistovi tikroji temperatūra:
 - maždaug po 6 valandų, jeigu šaldymo prietaisas mažai pakrautas;
 - maždaug po 24 valandų, jeigu šaldymo prietaisas visiškai pakrautas.

Jeigu po šio laiko tarpo temperatūra vis dar yra per aukšta arba per žema:

- temperatūrą nustatykite iš naujo.

Galimos temperatūros nustatymo reikšmės

Visose vyno temperatūros palaikymo zonoje galima nustatyti temperatūrą nuo 5 iki 20 °C.

Vyno temperatūros palaikymo zonų temperatūros indikatorius

Prietaisui veikiant įprastu režimu, ekrane rodoma tuo metu atitinkamoje vyno temperatūros zonoje vyraujanti **vidutinė, faktinė temperatūra**.

Atsižvelgiant į aplinkos temperatūrą ir nustatymą, gali užtrukti iki keleto valandų, kol norima temperatūra bus pasiekta ir nuolat rodoma.

Valdymas

Oro drėgmės (“ActiveHumidity”) nustatymas apatinėje vyno temperatūros palaikymo zonoje δ – Δ

Kad drėgmės nustatymas veiktų optimaliai, reikalinga aplinkos temperatūra nuo 19 iki 28 °C.

- Ekrane palieskite apatinės vyno temperatūros palaikymo zonos temperatūros indikatorių.
- Slinkite į kairę, kol viduryje bus rodomas δ – Δ .
- Palieskite δ – Δ .
- Slinkite į dešinę arba į kairę, kol per vidurį bus rodoma norima oro drėgmė (δ , $\Delta\Delta$, $\Delta\Delta\Delta$).
- Palieskite norimą nustatymą, kad jį patvirtintumėte.
- Norėdami išeiti iš nustatymų lygmens, palieskite ↶.

Atsižvelgiant į aplinkos temperatūrą ir nustatytą oro drėgmę, gali užtrukti iki keleto dienų, kol norima oro drėgmė bus pasiekta ir rodoma.

Galimos oro drėgmės nustatymo vertės

Oro drėgmę galima reguliuoti 3 pakopomis, taip pritaikant prie savo asmeninių poreikių.

- δ : oro drėgmė
- $\Delta\Delta$: vidutinė oro drėgmė
- $\Delta\Delta\Delta$: didelė oro drėgmė

Turėkite omenyje, kad nustačius didesnę oro drėgmę padidėja ir energijos sąnaudos.

Jeigu apatinėje vyno temperatūros palaikymo zonoje ilgesnį laiką ketinate laikyti vyno butelius su natūraliais kamščiais, rekomenduojame rinktis vidutinę $\Delta\Delta$ oro drėgmę.

Esamos oro drėgmės peržiūra **i**

Atsižvelgiant į aplinkos temperatūrą ir nustatytą oro drėgmę, gali užtrukti iki keleto dienų, kol norima oro drėgmė bus pasiekta ir rodoma.

- Ekrane palieskite apatinės vyno temperatūros palaikymo zonos temperatūros indikatorių.
- Slinkite į kairę, kol viduryje bus rodomas δ – Δ .
- Palieskite **i**.

Ekrane rodoma **faktinė oro drėgmė**, tuo metu vyraujanti apatinėje vyno temperatūros palaikymo zonoje (ši reikšmė yra maždaug 2 valandų vidurkis).

- Norėdami uždaryti rodmenį, palieskite ✓.

“SommelierSet”

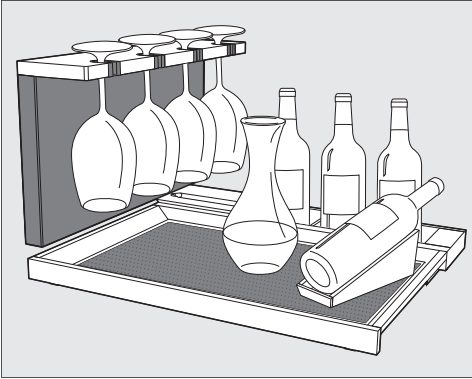

Su “SommelierSet” savo vynus dar šaldytuve galėsite paruošti ragavimui. Vyno šaldytuve galima laikyti vynu taures ir priedus, dekantuoti vyną, taip pat atidarytus vynu butelius.

Išimamas padėklas su silikoniniu įdėklu

Medinės jūsų vynu šaldytuvo dalys yra neapdorotos, jautrios ir neapsaugotos nuo išorinio poveikio.

Nuo šių dalių rekomenduojame nuvalyti nešvarumus iš karto.

Padėklui apsaugoti naudokite silikoninį įdėklą.

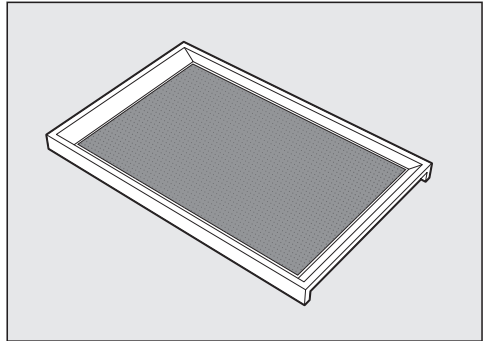

Šiame išimame padėkle dekantuatą vynu galite iš karto nešti savo svečiams.

Silikoninis įdėklas užtikrina, kad taurės saugiai stovėtų padėkle.

Be to, silikoninį įdėklą galima nuvalyti ir nepalikti jokių negražių dėmių.

Įdėdami padėklą įsitikinkite, kad padėklas ir pats silikoninis dėklas yra švarūs. Iš išorės patekę nešvarumai (pvz., maisto arba gėrimo likučiai) padidintos temperatūros ir drėgmės aplinkoje gali turėti įtakos pelėsio atsiradimui.

Valdymas

Taurių laikiklis

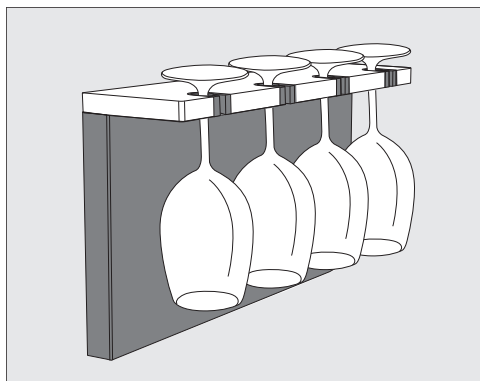

Savo taurių laikiklį galite naudoti vyno taurėms sudėti ir atvėsinti.

Atskirai ištraukiamame taurių laikiklyje telpa 4 taurės.

Butelių laikymo stovas

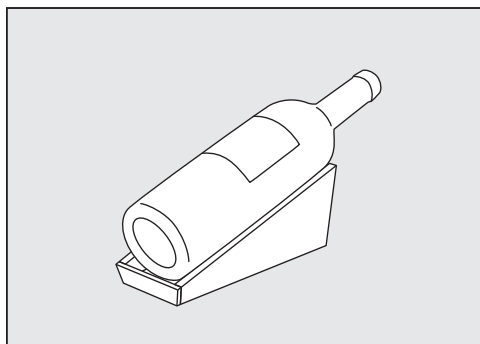

Butelių laikymo stove galite stilingai laikyti atidarytus vyno butelius.

Butelių dėžutė

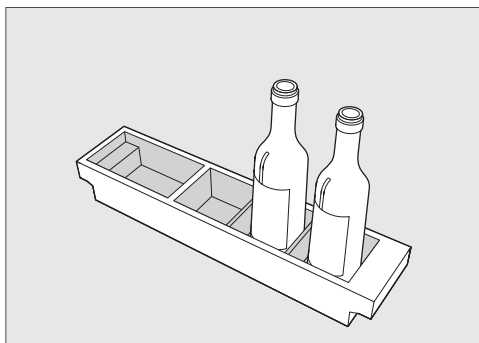

Butelių dėžutėje galima laikyti atidarytus vyno butelius.

Priedų dėžutė

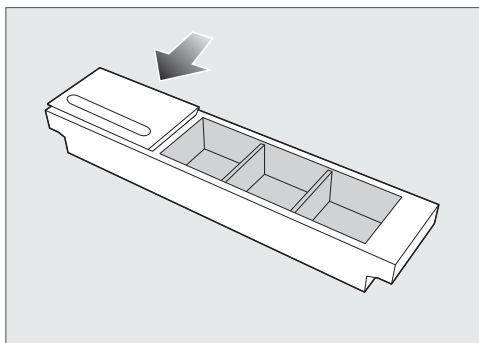

Priedų dėžutėje galite laikyti priedus, pavyzdžiui, kamščiatraukį ir sulankstomą peiliuką.

Jeigu reikia, priedų dėžutę uždenkite dangčiu, pasinaudokite integruotu dėklu rašikliui.

Vyno laikymas optimaliomis sąlygomis

Vynas ir toliau bręsta, atsižvelgiant į aplinkos sąlygas. Vyno tinkamumo vartoti terminas priklauso nuo oro temperatūros ir oro kokybės.

Nuolatinė, vynu laikyti pritaikyta temperatūra, optimali oro drėgmė ir bekvapė aplinka – vyno šaldytuve užtikrinamos optimalios vynu laikymo sąlygos.

Be to, vyno šaldytuve beveik nejuntama vibracija (kitaip nei šaldytuve), todėl netrukdomas vynu brandinimo procesas.

Tinkama temperatūra

Vynas laikomas optimaliai temperatūroje nuo 6 ir 18 °C. Jeigu norite kartu laikyti raudonąjį ir baltąjį vynu, pasirinkite temperatūrą nuo 12 iki 14 °C. Ši temperatūra skirta baltajam ir raudonajam vynu laikyti. Raudonąjį vynu rekomenduojama išimti iš vyno šaldytuvo ir atidaryti likus 2 valandoms iki vartojimo, kad vynu gautų deguonies ir atsiskleistų jo aromatas.

Dėl per aukštos laikymo temperatūros (daugiau nei 22 °C) vynu per greitai subręsta, todėl jo aromatas nespėja atsiskleisti. Jeigu temperatūra per žema (žemesnė negu 5 °C), vynu negali tinkamai subręsti.

Šilumoje vynu plečiasi, o šaltyje traukiasi – temperatūros svyravimai sukelia vynu stresą, dėl to sustoja jo brandimas. Todėl labai svarbu užtikrinti, kad temperatūros svyravimų būtų kuo mažiau.

Temperatūra priklauso nuo šių veiksnių:

- kaip dažnai ir kaip ilgai paliekamos atidarytos prietaiso durelės;
- kiek laikoma vynu butelių;

- kokia laikomų vynu butelių temperatūra;
- kiek per aukšta arba per žema vynu šaldytuvo aplinkos temperatūra.

Rekomenduojama vynu gėrimo temperatūra

Vynu rūšys	Rekomenduojama gėrimo temperatūra
Lengvi, vaisiniai raudonieji vynu:	nuo 14 °C iki 16 °C
Sunkūs raudonieji vynu:	18 °C
Rožiniai vynu:	nuo 8 °C iki 10 °C
Aukščiausios kokybės aromatiniai baltieji vynu:	nuo 8 °C iki 12 °C
Sunkūs arba saldūs baltieji vynu:	nuo 12 °C iki 14 °C
Putojantis vynu, putojantis sausas vynu:	nuo 7 °C iki 9 °C
Šampanas:	nuo 5 °C iki 7 °C

* Laikykite vynu 1–2 °C žemesnėje temperatūroje nei rekomenduojama, nes pilamas į taurę vynu sušyla.

Patarimas: Sunkų raudonąjį vynu rekomenduojama atidaryti 2–3 valandas prieš vartojimą, kad vynu prisotintų deguonies ir atsiskleistų jo aromatai.

Oro drėgmė

Didelė oro drėgmė labai reikalinga laikant vyno butelius su natūraliais kamščiais, kad liktų drėgna iš natūralių medžiagų pagamintų kamščių išorinė dalis. Jeigu oro drėgmė per maža, kamščiai iš išorės išdžiūsta ir praranda sandarumą. Į butelį patekus oro, vynas bus nepataisomai sugadintas!

Kad natūralūs vyno butelių kamščiai būtų iš vidaus drėkinami, rekomenduojama laikyti butelius paguldytus, kad net laikomi ilgesnį laiką butelių kamščiai liktų sandarūs.

Oro kokybė

Vyno temperatūros palaikymo zonoje esantys “Active AirClean” filtrai suriša nemalonius kvapus. Taip užtikrinama aukšta oro kokybė.

Oro filtravimas per “Active AirClean” filtrą užtikrina, kad į vyno šaldytuvą patektų tik švarus oras, iš kurio išvalytos dulės ir pašalinti kvapai.

Jūsų vynas visada apsaugotas nuo galimo kvapų perdavimo, nes kvapas į vyną gali patekti per kamštį.

Laikymas ir apsauga nuo vibracijos

Vibracija ir judėjimas neigiamai veikia vyno brandinimo procesą, gali turėti įtakos vyno skoniui.

Sumažintos vibracijos kompresorius vyno šaldytuve užtikrina, kad jūsų vyno buteliai būtų laikomi švelniai.

Kad išimant vyno butelius nereikėtų judinti kitų šalia laikomų vyno butelių, tos pačios rūšies vyno butelius sudėkite ant jų pačių medinių grotelių, vienus šalia kitų. Stenkitės ant medinių grotelių nekrauti vyno butelių vieno ant kito.

Apsauga nuo UV spindulių

Ultravioletiniai spinduliai neigiamai veikia vyno galiojimo trukmę. Vynas pasensta anksčiau laiko. Dėl to gali prasidėti cheminės reakcijos, gali pakisti vyno skonis.





Jūsų vyno šaldytuvo / šaldymo prietaiso durelės pagamintos iš UV spinduliams atsparaus apsauginio stiklo, todėl jūsų vynai apsaugoti nuo kenksmingų UV spindulių.

Atitinkamų nustatymų paaiškinimai



Kol esate nustatymų režime , automatiškai slopinami durelių ir kiti įspėjamieji signalai.

Vitrininio apšvietimo ryškumo nustatymas



Vitrininio apšvietimo ryškumą galima atskirai nustatyti kiekvienoje vyno temperatūros palaikymo zonoje arba visiškai išjungti.

- Palieskite .
- Slinkite į dešinę arba į kairę, kol viduryje bus rodomas .
- Palieskite .
- Slinkite į dešinę arba į kairę, kol viduryje bus rodoma norima vyno temperatūros palaikymo zona.
- Palieskite norimą vyno temperatūros palaikymo zoną.
- Segmentiniame stulpelyje braukite į kairę arba dešinę, kol pasieksite norimą ryškumo pakopą (pakopos nuo 1 iki 7).
- Jeigu vitrininį apšvietimą norite išjungti, slinkite į kairę, kol segmentinis stulpelis užges.
- Norimą ryškumo pakopą patvirtinkite palietę segmentinį stulpelį.
- Alternatyva: norimą nustatymą patvirtinkite paliesdami .
- Norėdami išeiti iš nustatymų lygmens, palieskite .

Užrakto funkcijos / įjungimas

- Palieskite .
- Slinkite į dešinę arba į kairę, kol viduryje bus rodomas .
- Palieskite .

Jeigu įjungta užrakto funkcija,  šviečia oranžine spalva.





- Norėdami išeiti iš nustatymų lygmens, palieskite .
- Prietaiso dureles atidarykite ir vėl uždarykite. Tik tada suaktyvinama užrakto funkcija .

Užrakto funkcijos / laikinas išjungimas

- Palieskite tos vyno temperatūros palaikymo zonos temperatūros indikatorių, kurios temperatūrą norite reguliuoti.
 - Apie 6 sekundes lieskite .
- Įsijungia temperatūros nustatymo rodmuo.
- Pasirinkite norimą nustatymą.

Atidarant ir uždarant prietaiso dureles, užrakto funkcija  dar kartą suaktyvinama.

Užrakto funkcijos / išjungimas

- Palieskite .
- Apie 6 sekundes lieskite .
- Slinkite į dešinę arba į kairę, kol viduryje bus rodomas .
- Palieskite .





Jeigu užrakto funkcija išjungta, baltai šviečia .

- Norėdami išeiti iš nustatymų lygmens, palieskite .

Nustatymų pritaikymas

Šabo režimo įjungimas

Kol įjungtas šabo režimas , negalėsite keisti nustatymų.



- Palieskite .
 - Slinkite į dešinę arba į kairę, kol viduryje bus rodomas .
 - Palieskite .
-  šviečia oranžine spalva.
- Norėdami išeiti iš nustatymų lygmens, palieskite .







Įjungtas šabo režimas  apie 3 sekundes rodomas ekrane.

Paskui ekranas išsijungia.





Reguliariai patikrinkite, ar uždarytos prietaiso durelės, nes išjungti visi akustiniai ir vaizdiniai įspėjamieji signalai.

Šabo režimo išjungimas



Funkcija Šabo režimas  automatiškai išsijungia maždaug po 80 valandų. Šabo režimo  funkciją galite išjungti ir anksčiau laiko.

- Palieskite juodą ekraną. Rodomas užrašas .
 - Palieskite .
-  šviečia oranžine spalva.
- Dar kartą palieskite simbolį .
- Kai šabo režimas išjungtas, simbolis  šviečia baltai.
- Norėdami išeiti iš nustatymų lygmens, palieskite .

Laiko tarpo keitimas, per kurį įsijungia durelių įspėjamasis signalas

- Palieskite .
- Slinkite į dešinę arba į kairę, kol viduryje bus rodomas .
- Palieskite .
- Slinkite į dešinę arba į kairę, kol norimas laiko tarpas nuo 30 sekundžių iki 3 minučių: 30 sekundžių bus rodomas viduryje.
- Palieskite norimą nustatymą, kad jį patvirtintumėte.
- Norėdami išeiti iš nustatymų lygmens, palieskite .

“Miele@home” diegimas pirmą kartą





- Palieskite .
- Slinkite į dešinę arba į kairę, kol viduryje bus rodomas .
- Palieskite .
- Palieskite norimą prisijungimo būdą (programėlė arba belaidis ryšys WPS).

Sėkmingai prisijungus ekrane rodoma .

Jeigu nepavyko prisijungti, ekrane rodoma .

- Tokiu atveju procesą pakartokite.
- Norėdami išeiti iš nustatymų lygmens, palieskite .





WLAN ryšio išaktyvinimas

- Palieskite .
- Slinkite į dešinę arba į kairę, kol viduryje bus rodomas .
- Palieskite .
- Norėdami išaktyvinti WLAN ryšį, palieskite .

Rodomas užrašas .

- Norėdami išeiti iš nustatymų lygmens, palieskite .

WLAN ryšio suaktyvinimas







- Palieskite .
- Slinkite į dešinę arba į kairę, kol viduryje bus rodomas .
- Palieskite .
- Norėdami suaktyvinti WLAN ryšį, palieskite .

Rodomas užrašas .

- Norėdami išeiti iš nustatymų lygmens, palieskite .

Kai WLAN ryšys suaktyvintas, ekrane šviečia .

Tinklo konfigūracijos atkūrimas



- Palieskite .
- Slinkite į dešinę arba į kairę, kol viduryje bus rodomas .
- Palieskite .
- Slinkite į dešinę, kol viduryje bus rodomas .
- Palieskite .
- Palieskite .
- Norėdami išeiti iš nustatymų lygmens, palieskite .

Atkuriami visi atlikti nustatymai ir įvestos “Miele@home” vertės.

WLAN ryšys buvo išaktyvintas, ekrane užgęsta .

Jeigu vyno šaldytuvą ketinate šalinti, parduoti arba eksploatuoti naudotą prietaisą, atkurkite tinklo konfigūraciją. Iš vyno šaldytuvo ištrinami visi asmeniniai duomenys. Buvęs prietaiso savininkas nebeturės prieigos prie prietaiso.



Mygtukų garsinio signalo išjungimas

- Palieskite .
- Slinkite į dešinę arba į kairę, kol viduryje bus rodomas .
- Palieskite .

Jeigu mygtukų garsinis signalas išjungtas, ekrane šviečia baltos spalvos .

- Norėdami išeiti iš nustatymų lygmens, palieskite .

Mygtukų garso signalo įjungimas



- Palieskite .
- Slinkite į dešinę arba į kairę, kol viduryje bus rodomas .
- Palieskite .

Jeigu įjungtas mygtukų garso signalas, ekrane oranžine spalva šviečia .

- Norėdami išeiti iš nustatymų lygmens, palieskite .

Nustatymų pritaikymas

Įspėjamųjų ir garsinių signalų garso stiprumo / keitimas





- Palieskite .
- Slinkite į dešinę arba į kairę, kol viduryje bus rodomas .
- Palieskite .
- Segmentiniame stulpelyje braukite į dešinę arba į kairę ir pasirinkite norimą garsumą (pakopa nuo 1 iki 7).
- Jeigu norite išjungti visus įspėjamuosius ir garsinius signalus, slinkite į dešinę, kol segmentinis stulpelis užges.
- Palietę segmentinį stulpelį, patvirtinsite norimą nustatymą.

Jeigu įspėjamieji ir garso signalai išjungti, baltai šviečia .



Jeigu įspėjamieji ir garso signalai įjungti, oranžine spalva šviečia .

- Norėdami išeiti iš nustatymų lygmens, palieskite .





Ekranu šviesumo keitimas

- Palieskite .
- Slinkite į dešinę arba į kairę, kol viduryje bus rodomas .
- Palieskite .
- Segmentiniame stulpelyje braukite į kairę arba dešinę, kol pasieksite norimą ryškumo pakopą (pakopos nuo 1 iki 7).
- Norimą ryškumo pakopą patvirtinkite palietę segmentinį stulpelį.
- Norėdami išeiti iš nustatymų lygmens, palieskite .

Temperatūros vienetų °C/°F keitimas





- Palieskite .
- Slinkite į kairę arba dešinę, kol per vidurį bus rodoma °C arba °F.
- Norėdami pakeisti temperatūros nustatymą, palieskite °C arba °F. Rodoma °C arba °F.
- Norėdami išeiti iš nustatymų lygmens, palieskite .

Parodomojo režimo išjungimas

- Palieskite .
- Palieskite .
- Slinkite į dešinę arba į kairę, kol viduryje bus rodomas .
- Palieskite .



Išjungus parodomąjį režimą , vyno šaldytuvas išsijungia, turėsite jį įjungti iš naujo.

Gamyklinių nustatymų atkūrimas

- Palieskite .
- Slinkite į dešinę arba į kairę, kol viduryje bus rodomas .
- Palieskite .
- Rodomas užrašas .
- Palieskite .

Vyno šaldytuvas išsijungia ir turi būti įjungtas iš naujo.

“Active AirClean” filtro rodmens suaktyvinimas

- Palieskite .
- Slinkite į dešinę arba į kairę, kol viduryje bus rodomas .
- Palieskite .

Kai “Active AirClean” filtro rodmuo suaktyvintas, šviečia oranžinės spalvos .

- Norėdami išeiti iš nustatymų lygmens, palieskite .

Valymas ir priežiūra

Draudžiama pašalinti prietaiso viduje esančią specifikacijų lentelę. Jos gali prirreikti sutrikus prietaiso veikimui!

Stebėkite, kad į elektros ir apšvietimo sistemą nepatektų vandens.

 Drėgmė gali sukelti veikimo sutrikimus.

Garinio valytuvo garai gali pažeisti prietaiso plastines dalis ir elektrinius komponentus.

Vyno šaldytuvui valyti nenaudokite valymo garais prietaiso.

 Į prietaisą patekę nešvarumai kelia pavojų sveikatai.

Iš išorės patekę nešvarumai (pvz., maisto arba gėrimo likučiai) padidintos temperatūros ir drėgmės aplinkoje gali turėti įtakos pelėsio atsiradimui prietaise.

Į vyno šaldytuvą dėkite tik švarius vyno butelius ir švarius priedus.

Valymo priemonių pasirinkimas

Vyno šaldytuvo viduje naudokite tik maisto produktams nekenksmingas valymo ir priežiūros priemones.

Kad nepažeistumėte paviršių, **nenaudokite**

- valymo priemonių, kurių sudėtyje yra sodos, amoniako, rūgščių arba chloridų;
- kalkių šalinimo priemonių;
- šveitimui skirtų priemonių (pvz., šveitimo miltelių, šveitimo skysčių, šveitimo akmens);
- valymo priemonių, kurių sudėtyje yra tirpiklių;
- nerūdijančiojo plieno valiklių;

- indaplovėms skirtų ploviklių;
- orkaitėms valyti skirtų aerozolių;
- stiklo keramikos kaitlentėms skirtų valiklių (išskyrus stikliniams paviršiams skirtus valiklius);
- stiklo valiklių (išskyrus stikliniams paviršiams skirtus valiklius: lengvai spirtuoti stiklo valikliai, kurių sudėtyje nėra papildomų priedų, pvz., citrusinių ar pan.);
- kietų šveitimo kempinių ir šepetelių (pvz., puodams valyti skirtų kempinių);
- purvo trintukų;
- aštrių metalinių grandiklių.

Rekomenduojame valyti sausa kempine, šiltu vandeniu su šiek tiek indų ploviklio.

Vyno šaldytuvo paruošimas valymui

- Išjunkite vyno šaldytuvą.

Ekrane rodoma , šaldymas yra išjungtas.

- Iš vyno šaldytuvo išimkite vyno butelius ir sudėkite vėsioje vietoje.
- Jeigu reikia, iš vyno šaldytuvo išimkite visas išimamas dalis ir nuvalykite (žr. skyriaus “Susipažinimas” poskyrį “Vidinės dalies planavimas”).
- Išimkite ir išvalykite visus išimamus priedus.
- Prieš valydami medines groteles, nuimkite nuo jų “Noteboards” (rašyti skirtas juosteles).

Prietaiso vidinės dalies valymas

Reguliariai valykite vyno šaldytuvą, mažiausiai kartą per mėnesį.

Jeigu nešvarumai įsisenėję, tam tikromis aplinkybėmis gali nepavykti jų pašalinti.

Paviršiai gali nusidažyti arba deformuotis.

Geriausia nešvarumus pašalinti iš karto.

- Prietaiso vidų valykite švaria šluoste, šiltu vandeniu, su šiek tiek plovimo priemonės.
- Visas dalis plaukite rankomis, nedėkite į indaplovę.
- Visas **medinės** dalis valykite šiek tiek sudrėkinta šluoste, jų **nešlapinkite**.

 Naudojant netinkamas valymo priemones, kyla pavojus pažeisti prietaisą!

Kad nepažeistumėte specialios "Noteboards" (rašyti skirtų juostelių) dangos, juostelių nevalykite valikliu! "Noteboard" valyti naudokite tik švarų vandenį.

- Baigę valyti nušluostykite švariu vandeniu ir nusausinkite šluoste.
- Kad vyno šaldytuvai būtų tinkamai vėdinamas ir neatsirastų nemalonaus kvapo, prietaiso dureles trumpam palikite atidarytas.

Silikoninių įdėklų išėmimas ir plovimas

 Netinkamai plaunant, kyla pavojus sugadinti įdėklus.

Jeigu silikoninį įdėklą plausite indaplovėje arba skalbyklėje, galite jį sugadinti.

Silikoninį įdėklą plaukite tik rankomis.

- Silikoninį įdėklą išimkite iš padėklo ir iš butelių dėžutės.
- Plaukite jį šiltame vandenyje, naudokite šiek tiek indų ploviklio.
- Silikoninį įdėklą nusausinkite minkšta šluoste.
- Juos sudėkite atgal į padėklą ir butelių dėžutę tik tada, kai šie bus visiškai sausi.

 Netinkamai džiovinant, kyla pavojus sugadinti įdėklus.

Silikoninį įdėklą džiovindami orkaitėje, taip pat rizikuojate jį sugadinti.

Silikoninio įdėklo niekada nedžiovinkite orkaitėje.

Valymas ir priežiūra

“Active AirClean” filtro (kvapų filtro) keitimas

Naujų “Active AirClean” filtrų galite įsigyti “Miele” klientų aptarnavimo skyriuje, specializuotoje prekybos vietoje arba “Miele” interneto parduotuvėje.

“Active AirClean” filtras yra už “Noteboards” (rašyti skirtų juostelių), tarp abiejų vyno temperatūros palaikymo zonų.

- Panaudotą “Active AirClean” filtrą šalinkite su buitinėmis atliekomis.

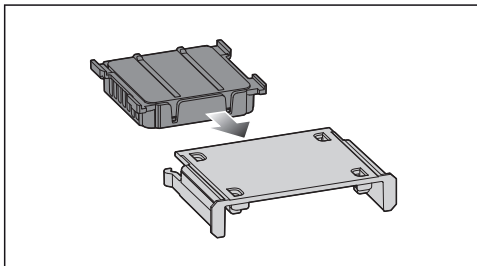

- Į filtro laikiklį įdėkite naują “Active AirClean” filtrą.

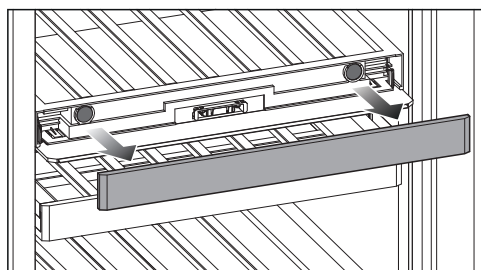
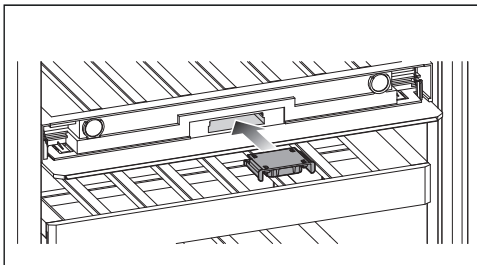

- Nuimkite “Noteboard”.

- Filtro laikiklį įdėkite kartu su naujuoju “Active AirClean” filtru.

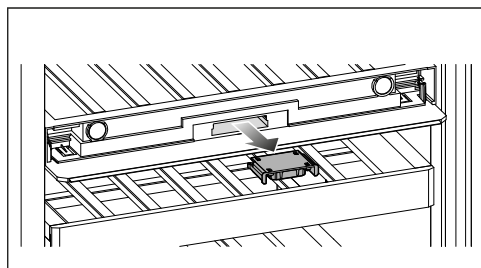
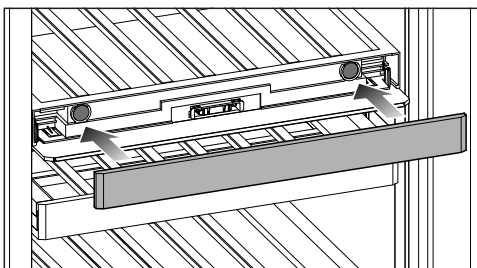

- Išimkite filtro laikiklį.

- Uždėkite “Noteboard”.

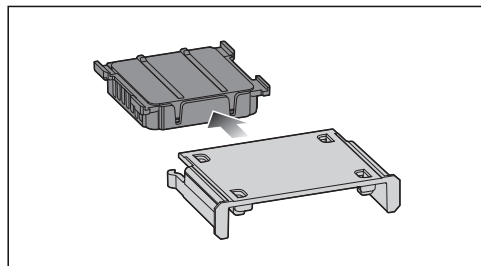

- Išimkite panaudotą “Active AirClean” filtrą.

“Active AirClean” filtro keitimo patvirtinimas

- Ekране palieskite simbolį .

Ekrane užgęsta simbolis , laiko skaitiklis atsukamas į pradinę padėtį.

Prietaiso priekio ir šoninių sienelių valymas

Jei nešvarumai nevalomi ilgesnį laiką, kai kurių gali nepavykti pašalinti. Paviršiai gali nusidažyti arba deformuotis.

Todėl ant prietaiso durelių ir šoninių sienelių susikaupusius nešvarumus geriausia pašalinti iš karto.

Visi paviršiai yra jautrūs įbrėžimams ir gali nusidažyti arba pakeisti spalvą, jei bus valomi netinkamomis priemonėmis.

Perskaitykite šio skyriaus pradžioje pateiktą informaciją “Valymo priemonių nuorodos”.

- Prietaiso paviršių valykite švaria kempine, plovikliu ir šiltu vandeniu. Valymui galite naudoti švarią, drėgną mikroplošto šluostę be valiklių.
- Išvalę, papildomai nuskalaukite švari vandeniu ir viską nusausinkite minkšta šluoste.
- Stiklinėms priekinėms durelėms valyti naudokite stiklų valiklį.

Durelių sandariklio valymas

 Netinkamai valant, kyla pavojus apgadinti prietaisą.

Tepant durelių sandariklį alyva arba riebalais, šis gali tapti porėtas.

Netepkite durelių sandariklio alyva arba riebalais.

- Reguliariai nuplaukite durelių sandariklį švariu vandeniu ir kruopščiai nusausinkite šluoste.

Vėdinimo ir ventiliacijos angų valymas

Dėl dulkių sluoksnio padidėja energijos sąnaudos.

- Šepetėliu arba dulkių siurbliu reguliariai išvalykite vėdinimo ir ventiliacijos angas (galima naudoti “Miele” dulkių siurbliui skirtą siurbimo antgalį).

Baigę valyti

- Visas dalis sudėkite atgal į vyno šaldytuvą.
- Įjunkite vyno šaldytuvą.
- Sudėkite į vidų vyno butelius ir uždarykite vyno šaldytuvo dureles.

Savaiminis atitirpimas

Vyno šaldytuvas atitirpinamas automatiškai.



Problemų šalinimas

Didžiąją dalį veikimo sutrikimų ir klaidų, atsirandančių kasdien naudojant, galima pašalinti savarankiškai. Tai padeda sutaupyti laiko ir pinigų, nes nereikės kreiptis į garantinio aptarnavimo skyrių.

Daugiau informacijos apie savarankišką sutrikimų šalinimą ieškokite: www.miele.com/service.

Toliau pateiktos lentelės padės rasti prietaiso veikimo sutrikimo arba klaidos priežastį ir saugiai ją pašalinti.

Kad būtų prarasta kuo mažiau šalčio, neatidarykite prietaiso durelių, kol nebus nepašalintas gedimas.

Problema	Priežastis ir šalinimas
Vyno šaldytuvas nešaldo, atidarius dureles, neveikia vidaus apšvietimas.	Vyno šaldytuvas neįjungtas, ekrane šviečia  ■ Įjunkite vyno šaldytuvą.
	Kištukas neteisingai įstatytas į lizdą. ■ Įstatykite kištuką į lizdą. Jeigu vyno šaldytuvas išjungtas, ekrane rodoma  .
	Suveikė namų instaliacijos saugiklis. Gali būti, kad sugedo vyno šaldytuvas, namuose sutriko elektros srovės tiekimas arba sugedo kažkuris kitas prietaisas. ■ Kreipkitės į elektros specialistą arba garantinio aptarnavimo skyrių.





Problema	Priežastis ir šalinimas
<p>Vis dažniau įsijungia ir ilgiau veikia kompresorius, vyno šaldytuvo temperatūra per žema.</p>	<p>Gali būti, kad užstatytos arba užsikimšusios vėdinimo ir ventiliacijos angos.</p> <ul style="list-style-type: none"> ■ Neuždenkite vėdinimo ir ventiliacijos angų. ■ Iš ventiliacijos ir vėdinimo angų reguliariai išvalykite dulkes.
	<p>Prietaiso durelės buvo dažnai varstomos. arba ką tik sudėjote didelį kiekį vyno butelių.</p> <ul style="list-style-type: none"> ■ Prietaiso dureles atidarykite tik tada, kai reikia, ir tik trumpam. <p>Prietaiso temperatūra po tam tikro laiko susireguliuoja automatiškai.</p>
	<p>Neteisingai uždarytos prietaiso durelės.</p> <ul style="list-style-type: none"> ■ Uždarykite prietaiso dureles. <p>Prietaiso temperatūra po tam tikro laiko susireguliuoja automatiškai.</p>
	<p>Per aukšta aplinkos temperatūra. Kuo aukštesnė patalpos temperatūra, tuo ilgiau veikia kompresorius.</p> <ul style="list-style-type: none"> ■ Vadovaukitės skyriaus “Montavimas” poskyryje “Pa-statymo vieta” pateikta informacija.
	<p>Vyno šaldytuve nustatyta per žema temperatūra.</p> <ul style="list-style-type: none"> ■ Sureguliuokite temperatūrą.
	<p>Kompresorius įsijungia vis rečiau ir veikia trumpiau, prietaise kyla temperatūra.</p>
<p>Vyno šaldytuvo viduje kaupiasi kondensatas. Gali būti, kad neužsidaro prietaiso durelės.</p>	<p>Durelių sandariklis iššokęs iš griovelio.</p> <ul style="list-style-type: none"> ■ Patikrinkite durelių sandariklį.
	<p>Durelių sandariklis pažeistas.</p> <ul style="list-style-type: none"> ■ Patikrinkite, ar nepažeistas durelių sandariklis.
<p>Pažeistas arba susidėvėjęs durelių sandariklis.</p>	<p>Durų sandariklis keičiamas be jokių įrankių.</p> <ul style="list-style-type: none"> ■ Pakeiskite sandariklį. Jį galite įsigyti “Miele” garantinio aptarnavimo skyriuje arba specializuotoje par-duotuvėje.

Problemų šalinimas







Su vyno šaldytuvu susijusios kitos problemos

Problema	Priežastis ir šalinimas
Apatinėje vyno temperatūros palaikymo zonoje nepavyksta nustatyti norimos oro drėgmės.	Faktinės oro drėgmės vyno šaldytuve pasikeitimas ekrane rodomas su delsa. ■ Vėliau dar kartą patikrinkite oro drėgmę.
	Aplinkos temperatūra yra per aukšta arba per žema. ■ Pasirūpinkite, kad oro temperatūra siektų nuo 19 iki 28 °C.
	Apatinėje vyno temperatūros palaikymo zonoje nustatyta per aukšta temperatūra. ■ Apatinėje vyno temperatūros zonoje nustatykite maks. 10 °C temperatūrą.
	Aplinkos oro drėgmė per žema. ■ Jeigu aplinkos oro drėgmė labai žema, tam tikromis sąlygomis vyno šaldytuve gali nepavykti pasiekti aukštesnės oro drėgmės.
	Oro drėgmė vyno šaldytuve priklauso nuo durelių varstymo dažnumo ir atidarymo trukmės, nuo aplinkos temperatūros ir aplinkos oro drėgmės, nuo pakrovimo ir nuo prietaiso nustatymo.
Medinių grotelių strypeliai deformuojasi.	Tūrio pasikeitimas dėl drėgmės absorbcijos arba džiūvimo yra medienai būdingos savybės. Dėl padidintos oro drėgmės vyno šaldytuve medinės dalys “dirba”. Tam tikromis sąlygomis medis gali deformuotis, gali atsirasti įtrūkimų. Šakos ir tekstūra yra medienos savybių dalis.
Ant vyno butelių etikečių atsiranda pelėsis.	Atsižvelgiant į etiketės klijus, ant etikečių gali susidaryti pelėsis. ■ Pašalinkite pelėsį nepalikdami jokių likučių. Nuplaukite vyno butelius ir pašalinkite galimus klijų likučius.
Ant vyno butelių kamščių atsiranda baltų apnašų.	Kamščiai oksidavosi dėl sąveikos su oru. ■ Sausa šluoste nuvalykite apnašas. Apnašos neturi įtakos vyno kokybei.

















Problemų šalinimas







Problema	Priežastis ir šalinimas
Nenuskamba įspėjamasis signalas, nors prietaiso durelės jau kuris laikas atidarytos.	<p>Tai ne gedimas. Įspėjamasis signalas išjungtas nustatymų režime. Jeigu ir vėl norite įjungti akustinį įspėjamąjį signalą:</p> <ul style="list-style-type: none"> ■ Palieskite . ■ Slinkite į dešinę arba į kairę, kol viduryje bus rodomas . ■ Palieskite . ■ Segmentiniame stulpelyje braukite į dešinę arba į kairę, kol pasieksite norimą garsumą. ■ Norimą garsumą patvirtinsite palietę segmentinį stulpelį. <p>Jeigu įspėjamieji ir garso signalai įjungti, rodomas .</p>

Pranešimai ekrane







Pranešimas	Priežastis ir šalinimas
Ekrane šviečia , vyno šaldytuvas nešaldo, tačiau ir toliau veikia prietaiso valdymas ir vidaus apšvietimas.	<p>Įjungtas parodomasis režimas.</p> <ul style="list-style-type: none"> ■ Palieskite . ■ Palieskite . ■ Slinkite į dešinę arba į kairę, kol viduryje bus rodomas . ■ Palieskite . <p>Išjungus parodomąjį režimą , vyno šaldytuvas išsijungia, turėsite jį įjungti iš naujo.</p>

Problemų šalinimas

Pranešimas	Priežastis ir šalinimas
Ekране nieko nerodoma. Ekranas juodas.	<p>Ijungtas šabo režimas : vidaus apšvietimas išjungtas, vyno šaldytuvas šaldo.</p> <ul style="list-style-type: none"> ■ Palieskite juodą ekraną. <p>Rodomas užrašas .</p> <ul style="list-style-type: none"> ■ Palieskite . <p> šviečia oranžine spalva.</p> <ul style="list-style-type: none"> ■ Dar kartą palieskite simbolį . <p>Kai šabo režimas išjungtas, simbolis  šviečia baltai.</p> <p>Ekranas neteisingai prijungtas prie prietaiso.</p> <ul style="list-style-type: none"> ■ Buvo neteisingai atliktas durelių atidarymo krypties keitimas? Dar kartą patikrinkite kištukines jungtis tarp vyno šaldytuvo ir ekrano (žr. pridėtą montavimo instrukciją). <p>Energijos taupymo režimas įjungtas: jeigu ekranas ilgesnį laiką nenaudojamas, jis persijungia į energijos taupymo režimą ir užtamsinamas.</p>
Ekране šviečia , neveikia vyno šaldytuvo valdymas.	<p>Užrakto funkcija įjungta.</p> <ul style="list-style-type: none"> ■ Vyno šaldytuvą trumpam atrakinkite arba visiškai išjunkite užraktą (žr. skyriaus “Nustatymų pritaikymas”).
Ekране šviečia , papildomai suskamba garso signalas.	<p>“ActiveAirClean” filtro rodmuo  primena apie tai, kad “ActiveAirClean” filtrą reikia pakeisti.</p> <ul style="list-style-type: none"> ■ Pakeiskite “ActiveAirClean” filtrą (žr. skyriaus “Valymas ir priežiūra” poskyrį “ActiveAirClean” filtro keitimą”). “ActiveAirClean” filtro keitimą ekrane patvirtinkite mygtuku . <p> užgęsta ekrane.</p>
Ekране geltonai šviečia  „“, papildomai suskamba įspėjamasis signalas, mirksi vidaus apšvietimas.	<p>Suaktyvintas durelių įspėjamasis signalas.</p> <ul style="list-style-type: none"> ■ Ekране palieskite  . <p>Įspėjamasis signalas nutyla, užgęsta simbolis  , vidaus apšvietimas įsijungia ir šviečia.</p> <ul style="list-style-type: none"> ■ Uždarykite prietaiso dureles.

Pranešimas	Priežastis ir šalinimas
<p>Vyno temperatūros palaikymo zonoje raudonai šviečia  , papildomai suskamba įspėjamasis signalas.</p>	<p>Temperatūros avarinis signalas suaktyvintas, susijusioje vyno temperatūros palaikymo zonoje temperatūra yra per aukšta arba per žema, atsižvelgiant į nustatytą temperatūrą.</p> <p>Taip gali nutikti dėl kelių priežasčių, pvz.:</p> <ul style="list-style-type: none"> – Prietaiso durelės buvo dažnai varstomos. – Uždengtos ventiliavimo ir vėdinimo angos. – Ilgesnį laiką buvo sutrikęs elektros srovės tiekimas (maitinimo sutrikimas). <p>■ Palieskite  .</p> <p>  užgęsta ir nutyla įspėjamasis signalas.</p> <p>Susijusios vyno temperatūros palaikymo zonos temperatūros indikatoriuje maždaug 1 minutę mirksi aukščiausia iki tol vyno temperatūros palaikymo zonoje vyravusi temperatūra. Tada temperatūros indikatoriuje dar kartą rodoma vyno temperatūros palaikymo zonoje vyraujanti temperatūra.</p> <p>Mirksintį temperatūros indikatorių galite išjungti ir anksčiau:</p> <p>■ palieskite vyno temperatūros palaikymo zonos temperatūros indikatorių.</p> <p>Aukščiausia rodoma temperatūra ištrinama. Tada temperatūros indikatoriuje vėl rodoma vyno temperatūros zonoje vyraujanti temperatūra.</p> <p>■ Išjunkite įspėjamąjį signalą.</p>









Problemų šalinimas

Pranešimas	Priežastis ir šalinimas
<p>Ekrane raudonai šviečia , papildomai pasigirsta įspėjamasis signalas.</p>	<p>Rodomas sutrikęs elektros srovės tiekimas: dėl sutrikusio elektros srovės tiekimo paskutinėmis dienomis arba valandomis vyno šaldytuve temperatūra pernelyg pakilo.</p> <ul style="list-style-type: none"> ■ Palieskite . <p> užgęsta ir nutyla įspėjamasis signalas.</p> <p>Temperatūros indikatoriuje maždaug apie 1 min mirksi aukščiausia iki tol vyno šaldytuve vyravusi temperatūra. Paskui temperatūros indikatoriuje vėl rodoma esama temperatūra.</p> <p>Mirksintį temperatūros indikatorių galite išjungti ir anksčiau:</p> <ul style="list-style-type: none"> ■ Palieskite temperatūros indikatorių. <p>Aukščiausia rodoma temperatūra ištrinama. Tada temperatūros indikatoriuje vėl rodoma esama temperatūra. Vyno šaldytuvą veikia toliau, išsaugoma paskutinį kartą nustatytoji temperatūra.</p> <ul style="list-style-type: none"> ■ Išjunkite įspėjamąjį signalą.
<p>Ekrane raudona spalva šviečia , gali būti rodomas klaidos kodas ir atitinkamas skaičius. Papildomai suskamba įspėjamasis signalas.</p>	<p>Yra gedimas.</p> <ul style="list-style-type: none"> ■ Įspėjamąjį signalą išjungsitė ekrane palietę . ■ Kreipkitės į klientų aptarnavimo skyrių. <p>Kad galėtumėte pranešti apie prietaiso gedimą, be rodomo klaidos kodo taip pat turėsite nurodyti vyno šaldytuvo modelio pavadinimą ir serijos numerį. Šią informaciją galite iš karto atverti:</p> <ul style="list-style-type: none"> ■ Tam ekrane turite paliesti . <p>Ekrane rodomi reikalingi prietaiso duomenys.</p> <p>Patvirtinę mygtuku , uždarysite informacinį pranešimą, klaidos kodas ir toliau rodomas.</p> <p>Vyno šaldytuvą galite išjungti tiesiai klaidos rodmenyje.</p> <p>Rodoma prietaiso klaida: šiam rodmeniui teikiama pirmenybė, todėl iš karto bus nutrauktas bet kuris Jūsų ką tik pasirinktas nustatymas.</p> <p>Prietaiso klaida rodoma dar prieš durelių ir (arba) temperatūros įspėjamąjį signalą.</p>

Vidaus apšvietimas

 Prisiļietę prie neizoliuotų dalių, kuriomis teka elektros srovė, galite patirti elektros smūgį. Nuimdami apšvietimo gaubtą, rizikuojate prisiliesti prie įtampingųjų dalių. Nebandykite nuimti apšvietimo gaubto. Pakeisti arba reguliuoti apšvietimą šviesos diodais gali tik garantinio aptarnavimo skyriaus darbuotojai.

 Pavojus susižeisti šviesos diodais! Šis apšvietimas atitinka RG 2 rizikos grupę. Jeigu gaubtas yra pažeistas, galima pažeisti akis. Jeigu pažeistas apšvietimo gaubtas, nestebėkite šviesos diodų iš arti optiniu prietaisu (didinamuoju stiklu ar pan.)!

Problema	Priežastis ir šalinimas
Neveikia vidaus apšvietimas.	Prietaisas neįjungtas. ■ Įjunkite vyno šaldytuvą.
	Įjungtas šabo režimas  : ekranas lieka tamsus, vyno šaldytuvus nešaldo. ■ Palieskite juodą ekraną. Rodomas užrašas  . ■ Palieskite  .
	 šviečia oranžine spalva. ■ Nustatymų režime  palieskite simbolį  .
	Kai šabo režimas išjungtas, simbolis  šviečia baltai.
Vidaus apšvietimo sistema veikia ir uždarius prietaiso duris.	Jeigu prietaiso durelės yra atidarytos, maždaug po 15 minučių dėl perkaitimo automatiškai išsijungs vidaus apšvietimo sistema. Jei taip nenutinka, vadinasi, prietaisas sugedo. ■ Kreipkitės į klientų aptarnavimo skyrių.
	Tai ne gedimas. Įjungtas vitrininis apšvietimas. ■ Ekrane paleiskite vitrininio apšvietimo  mygtuką. Oranžinis jutiklinis mygtukas  užgęsta.
Vidaus apšvietimas mirksi.	Tai ne gedimas. Durelių įspėjamasis signalas įjungtas, o kartu su įspėjamuoju signalu mirksi vidaus apšvietimas.

Problemų šalinimas

Garso priežastys

Ijungtas vyno šaldytuvas skleidžia įvairius garsus. Jeigu šaldymo galia sumažinta, vyno šaldytuvas veikia energijos taupymo režimu, tačiau ilgiau. Prietaisas veikia tyliau. Padidinus šaldymo galią, maisto produktai greičiau atvėsunami. Padidėja prietaiso veikimo garsas.

Įprasti garsai	Kas juos sukelia?
Švilpimas, šnypštimas	Šaltnešis purškiamas į šaldymo kontūrą.
Burbuliavimas, čiurlenimas, pliuškenimas	Šaltnešis teka vamzdžiais.
Burzgimas	Vyno šaldytuvas šaldo.
Spragtelėjimas	Termostatas įjungia arba išjungia kompresorių.
Burzgimas, šniokštimas	Veikia ventiliatorius.
Traškėjimas	Vyno šaldytuve plečiasi medžiagos.
Stuksenimas	Veikia vožtuvai ir sklendės.
Siurbimas (vyno šaldytuvai su durelių uždarymo slopintuvu)	Prietaiso durelės su uždarymo slopintuvu atidaromos arba uždaromos.

Atminkite, kad kompresoriaus ir cirkuliacijos garsai šaldymo kontūre neišvengiami.

Garsai	Priežastis ir šalinimas
Vibravimas, trinksnėjimas, barškėjimas	Vyno šaldytuvas stovi nelygiai. Pasinaudokite gulsčiuuku ir vyno šaldytuvą išlygiuokite. Naudokite prietaiso reguliuojamas kojeles.
	Vyno šaldytuvas liečiasi su kitais baldais arba prietaisais. Vyno šaldytuvą paslinkite į šoną.
	Medinės grotelės arba metalinės grotelės kliba arba stringa. Patikrinkite išimamas dalis ir, jei reikia, įdėkite jas iš naujo.
	Liečiasi buteliai ir indai. Butelius arba indus šiek tiek atitraukite vienus nuo kitų.
	Transportavimo laido laikiklis vis dar kabo ant prietaiso užpakalinės sienelės (atsižvelgiant į modelį). Nuimkite transportavimo laido laikiklį.

Užėję į www.miele.com/service rasite informacijos apie savarankišką sutrikimų šalinimą, taip pat apie atsargines “Miele” dalis.

Kontaktai pranešti apie triktis

Jeigu sutrikimų nepavyksta pašalinti savarankiškai, informuokite jums prietaisą pardavusį pardavėją arba kreipkitės į “Miele” garantinio aptarnavimo skyrių.

Su “Miele” garantinio aptarnavimo skyriumi galima susisiekti adresu www.miele.com/service.

“Miele” garantinio aptarnavimo skyriaus kontaktiniai duomenys nurodyti šios naudojimo instrukcijos gale.

Garantinio aptarnavimo skyriui turėsite nurodyti modelio pavadinimą ir serijos numerį (Ser. / SN / Nr.). Šiuos duomenis rasite specifikacijų lentelėje šaldymo prietaiso vidinėje dalyje arba, atsižvelgiant į modelį, nustatymų režime, ties Informacija **i**.

EPREL duomenų bazė

Nuo 2021 metų kovo 1 dienos informacija apie Europos gaminių energijos vartojimo efektyvumo ženklimą ir ekologinio projektavimo reikalavimus pateikiama duomenų bazėje (EPREL). Paspaudę nuorodą <https://eprel.ec.europa.eu/> atversite produktų duomenų bazę. Čia būsite paprašyti įvesti modelio identifikacinį numerį.

Modelio identifikacinis numeris nurodytas specifikacijų lentelėje šaldymo prietaiso vidinėje dalyje arba, atsižvelgiant į modelį, nustatymų režime, ties Informacija **i**.

Miele			
XXXXXX	Nr. XX/XXXXXXXXXX.		
<small>WEINTEMPERERSCHRANK/UNTERTISCHMODELL MULTI-TEMPERATURE WINE STORAGE CABINET-UNDERCOUNTER TOP ARMOIRE DE MISE EN TEMPERATURES WINE/NOUVEAU ENCASTRABLE SOUS PLAN #P#W#D#T#A#Z#CONDICIONATO, VINO#M#D#E#P#T#R#E#J#E#EN#C#I#E#R#A ВИННИЙ ТЕМПЕРАТУРНИЙ ШКАФ</small>			
<small>Klasse/Class Classa/Clase SN-ST</small>	<small>Ap-Typ/AP-Type AP-Type/AP-Tipo</small>	<small>Bruttinhalt/Gross Capacity Volume Brut/Capacità Bruta XXXX l</small>	<small>Gefriervermögen/Freezing Capacity Pouvoir de Congel/Capac. Congeladora</small>
<small>Nutzhalt NetCapacity Volume Ut Capac. Util</small>	<small>Ges / K / G / WEIN / KALT Tot / R / F / WINE / CHILL To / R / C / VINO / CHILL</small>	R600a: XXg	

Garantija

Garantinis laikotarpis yra 2 metai.

Daugiau informacijos nurodyta pridėtoje garantinio aptarnavimo sąlygose.

Papildomi priedai

Daugiafunkcė mikropluošto šluostė

Mikropluošto šluoste nuvalomi pirštų atspaudai ir maži nešvarumai nuo nerūdijančiojo plieno priekinės dalies, prietaiso skydų, langų, baldų, automobilių stiklų ir t. t.

“MicroCloth” komplektas

“MicroCloth” komplektą sudaro universalioji, stiklo ir poliravimo šluostės. Šluostės yra labai tvirtos. Ypač plonas šluosčių mikropluoštas užtikrina puikias valomąsias savybes.

“MicroCloth HyClean”

“MicroCloth HyClean” – tai antibakterinė daugiafunkcė šluostė, kuri yra itin tvirta ir atspari dėvėjimuisi. Ją galima naudoti sausą arba sudrėkintą su kitomis valymo priemonėmis.

“Active AirClean” filtras

Tarp vyno temperatūros palaikymo zonų esantys “Active AirClean” filtrai užtikrina optimalią oro cirkuliaciją ir kartu aukštą oro kokybę.

Priedus galite užsisakyti “Miele” interneto parduotuvėje. Šiuos produktus taip pat galite įsigyti klientų aptarnavimo skyriuje arba iš specializuoto “Miele” pardavėjo (žr. šios naudojimo instrukcijos pabaigoje).

Pastatymo vieta

 Pavojus pažeisti prietaisą dėl didelės oro drėgmės!

Jeigu oro drėgmė didelė, ant išorinių prietaiso sienelių gali pradėti kauptis kondensatas.

Kondensatas gali sukelti prietaiso išorinių sienelių koroziją.

Kad to išvengtumėte, vyno šaldytuvą statykite pakankamai vėdinamoje ir sausoje patalpoje, kurioje įrengta oro kondicionavimo sistema.

Pastatę prietaisą patikrinkite, ar prietaiso durelės teisingai atsidero ir ar įrengtos vėdinimo ir ventiliacijos angos.

 Šilumą atiduodantys prietaisai gali sukelti gaisrą ir sugadinti prietaisą!

Jie gali užsidegti ir uždegti vyno šaldytuvą.

Šilumą atiduodančių prietaisų, pvz., mini orkaitių, dvigubų kaitviečių arba skrudintuvų, nestatykite ant vyno šaldytuvo.

 Gaisro ir pažeidimo pavojus dėl atviros liepsnos!

Nuo atviros liepsnos vyno šaldytuvai gali užsidegti.

Atviros liepsnos židinių, pvz., žvakių, nelaikykite šalia prietaiso.

Prietaisą statykite sausoje, gerai vėdinamoje patalpoje.

Pasirinkdami pastatymo vietą, turėkite omenyje, kad pastatę jį šalia šilumą skleidžiančio prietaiso, viryklės arba kito šilumos šaltinio, padidinsite prietaiso energijos sąnaudas.

Venkite tiesioginių saulės spindulių. Kuo aukštesnė patalpos temperatūra, tuo ilgiau veikia kompresorius, dėl to padidėja ir energijos sąnaudos.

Statydami vyno šaldytuvą, atkreipkite dėmesį į šiuos nurodymus:

- Kištukinis lizdas neturėtų būti už prietaiso, kad kilus pavojui, jis būtų lengvai pasiekiamas.
- Kištukas ir maitinimo laidas negali liestis prie vyno šaldytuvo užpakalinės dalies, nes juos gali pažeisti prietaiso vibracija.
- Prie kištukinių lizdų prietaiso užpakalinėje dalyje taip pat nejunkite kitų prietaisų.
- Statydami vyno šaldytuvą, atkreipkite dėmesį, kad nebūtų prispaustas arba pažeistas jungimo į tinklą laidas.
- Už prietaiso nedėkite ir nenaudokite sudėtinių kištukinių lizdų arba ilgintuvų bei kitų elektroninių prietaisų (pvz., halogeninių transformatorių).
- Prietaiso pastatymo pagrindas turi būti horizontalus ir lygus, jo aukštis turi būti toks pat kaip šalia esančių grindų.

Įdiegti

Klimato klasė

Vyno šaldytuvas skirtas tam tikrai klimato klasei (kambario temperatūros diapazonui), kurios būtina laikytis. Klimato klasė nurodyta specifikacijų lentelėje vyno šaldytuvo viduje.

Klimato klasė	Aplinkos temperatūra
SN	nuo 10 iki 32 °C
N	nuo 16 iki 32 °C
ST	nuo 16 iki 38 °C
T	nuo 16 iki 43 °C
SN-ST	nuo 10 iki 38 °C
SN-T	nuo 10 iki 43 °C

Kuo žemesnė aplinkos temperatūra, tuo ilgesnė kompresoriaus prastovos trukmė, o vyno šaldytuvas tokiomis sąlygomis negali palaikyti nustatytos temperatūros.

Reikalavimai vėdinimo ir ventiliacijos angoms

 Dėl nepakankamo vėdinimo kyla gaisro ir prietaiso pažeidimo pavojus! Jeigu prietaisas bus nepakankamai vėdinamas, dažniau įsijungs ir ilgiau veiks kompresorius. Padidėja energijos sąnaudos, pakyla kompresoriaus darbinė temperatūra, kompresorius gali sugesti. Užtikrinkite tinkamą vyno šaldytuvo vėdinimą ir ventiliavimą. Būtinai išlaikykite nurodytus vėdinimo ir ventiliacijos angų skerspjūvius. Ventiliacijos ir vėdinimo angų jokių būdu neužstatykite arba kitaip neuždenkite. Reguliariai išvalykite dulkes.

Oras už prietaiso užpakalinės sienelės sušyla. Todėl būtina pasirūpinti tinkamu oro tiekimu (žr. skyrių "Prietaiso matmenys").

Kelių vyno šaldytuvų / šaldymo prietaisų statymas

⚠ Ant išorinių prietaisų sienelių susikaupus kondensatui, prietaisas gali sugesti.

Jeigu didelė oro drėgmė, ant prietaiso išorinių sienelių gali pradėti kauptis kondensatas ir sukelti prietaiso koroziją.

Todėl vyno šaldytuvo **niekada** nestatykite **šalia** kitų vyno šaldytuvų / šaldymo prietaisų.

Tarp vyno šaldytuvų / šaldymo prietaisų būtina palikti maž. 70 mm atstumą.

Durų stabdiklio keitimas

Vyno šaldytuvas pristatomas su į dešinę pusę atidaromomis durelėmis. Jeigu prietaiso durelės turi atsidaryti į kairę pusę, turėsite perkelti jų vyrius (žr. pridėtą montavimo instrukciją).

Patarimas: Kad keisdami durelių atidarymo kryptį nepažeistumėte prietaiso durelių ir jų apačios, ant grindų, priešais vyno šaldytuvą paklokite tinkamą paklotą.

⚠ Prisilietus prie dalių, kuriomis teka elektros srovė, kyla pavojus susižaloti ir sugadinti prietaisą!

Keisdami durelių atidarymo kryptį turėsite sąlytį su dalimis, kuriomis teka elektros srovė.

Prieš keisdami durelių atidarymo kryptį, ištraukite kištuką iš maitinimo lizdo.

⚠ Dėl didelio durelių svorio kyla pavojus susižaloti ir apgadinti dureles.

Jeigu durelių atidarymo kryptį keičia vienas asmuo, padidėja pavojus susižaloti ir apgadinti prietaisą.

Durelių atidarymo kryptį keiskite padedami kito asmens.

Naudokite kartu su prietaisu pristatomą tarpiklį

Naudokite tarpiklį, kad būtų užtikrintos nurodytos energijos sąnaudos, o dėl aukštos aplinkos temperatūros nepradėtų formuotis kondensatas. Jeigu įmontuotas tarpiklis, vyno šaldytuvus pailgėja apie 15 mm.

Jeigu tarpiklis nenaudojamas, tai neturi įtakos šaldymo prietaiso veikimui. Tačiau dėl sumažėjusio atstumo iki sienos šiek tiek padidėja šio prietaiso energijos sąnaudos.

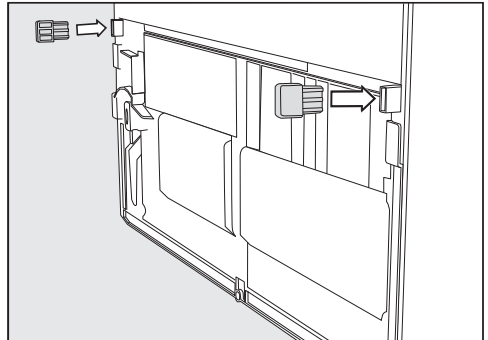

- Tarpiklį montuokite ant galinės vyno šaldytuvo sienelės, apačioje, kairėje ir dešinėje pusėje.

Vyno šaldytuvo pastatymas

⚠ Vyno šaldytuvo apgadinimo pavojus ir pavojus susižeisti prietaisui apvirtus!

Jeigu vyno šaldytuvą stato vienas asmuo, padidėja pavojus susižaloti ir apgadinti prietaisą.

Vyno šaldytuvą statykite tik padedami kito asmens.

⚠ Pavojus susižaloti ir apgadinti turtą atsitrengus prietaiso durelėms! Prietaiso durelės gali atsitrengti į patalpos sieną ir susilamdyti. Jeigu durelės stiklinės, pažeistas stiklas gali sužeisti.

Apsaugokite prietaiso dureles nuo smūgio, pvz., ant patalpos sienos užklijuokite veltinio padukus.

⚠ Pavojus apgadinti grindis! Slinkdami prietaisą, rizikuojate pažeisti grindis. Stumkite atsargiai, kad nesubraižytumėte grindų.

Kad vyno šaldytuvą būtų lengviau pastatyti, užpakalinėje prietaiso pusėje, viršuje yra transportavimo rankenos, o apačioje – transportavimo ratukai.

Patarimas: Statykite tik tuščią prietaisą.

- Vyno šaldytuvą atgabenkite kuo arčiau numatytosios pastatymo vietos.
- Vyno šaldytuvą prijunkite prie maitinimo tinklo, kaip aprašyta skyriuje “Elektrros jungtis”.
- Prietaisą atsargiai stumkite į numatytąją pastatymo vietą.
- Pristumkite prietaisą prie sienos ta puse, kurioje yra pritvirtintas tarpiklis (jeigu yra), arba galine puse.

Vyno šaldytuvo išlygiavimas

⚠ Iškritus durelėms arba apvirtus vyno šaldytuvui, kyla pavojus susižaloti ir sugadinti turtą!

Jeigu apatinio atraminio laikiklio kojelė nelygiai stovi ant grindų, prietaiso durelės gali iškristi, vyno šaldytuvą gali apvirsti.

Komplekte esančiu veržliarakčiu sukite atraminę kojelę, kol ši atsirems į grindis.

Tada atraminę kojelę pasukite dar kartą apie ketvirtį apsisukimo.

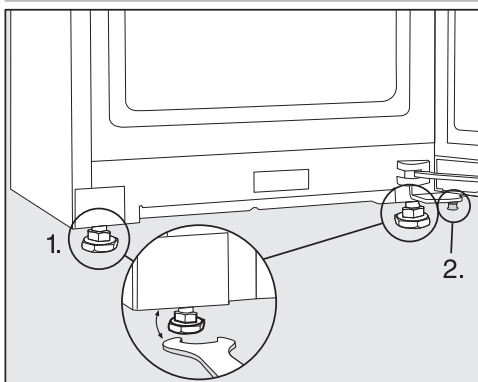

■ Gulsčiu ir pridėtu veržliarakčiu vyno šaldytuvą išlygiuokite, paremkite prietaiso dureles.

1. Sureguliuokite priekines kojelas.
2. Reguliuojamą papildomą kojelę sukite atgal, kol ši atsirems į grindis. Tada atraminę kojelę pasukite dar kartą apie ketvirtį apsisukimo.

Vyno šaldytuvo integravimas virtuvės baldų eilėje

Vyno šaldytuvą galima montuoti kartu su virtuvės spintelėmis.

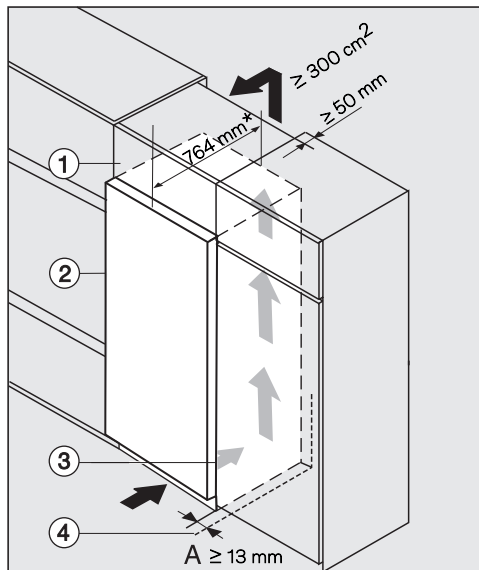

- ① Viršuje montuojama spintelė
- ② Vyno šaldytuvas, durelių gylis = 75 mm
- ③ Virtuvės spintelė
- ④ Siena

* Jeigu sumontuotas tarpiklis, vyno šaldytuvas pailgėja apie 15 mm.

⚠ Dėl nepakankamo vėdinimo kyla gaisro ir prietaiso pažeidimo pavojus! Jeigu prietaisas bus nepakankamai vėdinamas, dažniau įsijungs ir ilgiau veiks kompresorius. Padidėja energijos sąnaudos, pakyla kompresoriaus darbinė temperatūra, kompresorius gali sugesti.

Užtikrinkite tinkamą vyno šaldytuvo vėdinimą ir ventiliavimą.

Būtinai išlaikykite nurodytus vėdinimo ir ventiliacijos angų skerspjūvius.

Ventiliacijos ir vėdinimo angų jokia būdu neužstatykite arba kitaip neuždenkite.

Reguliariai išvalykite dulkes.

Kuo platesnis vėdinimo ir ventiliavimo angų skerspjūvis, tuo ekonomiškiau veiks kompresorius.

Įdiegti

- Vyno šaldytuvą statykite šalia virtuvės spintelės.
- Prietaiso priekis turi prasikišti pro virtuvės spintelės priekį ne mažiau durelių gylio. Taip galėsite netrukdomai varstyti prietaiso dureles.
- Vyno šaldytuvą pastačius prie sienos ④, lankstų pusėje, tarp sienos ④ ir vyno šaldytuvo ② būtina palikti **(A)** atstumą.
- Jeigu vyno šaldytuvo aukštį norite sulyginti su virtuvės spintelių aukščiu, viršuje galima sumontuoti atitinkamą spintelę ①.

Per visą viršutinės spintelės plotį būtina numatyti maž. 50 mm gylio oro išleidimo kanalą.

Kad sušilęs oras galėtų netrukdomai pasišalinti, vėdinimo angos po patalpos lubomis skerspjuvis turi siekti bent 300 cm².

Prietaiso matmenys

Pastatymo matmenys / vaizdas iš viršaus

Visi matmenys nurodyti milimetrais.

Kad vyno šaldytuvas veiktų tinkamai, turi būti išlaikyti nurodyti vėdinimo ir ventiliacijos angų skerspjūviai.

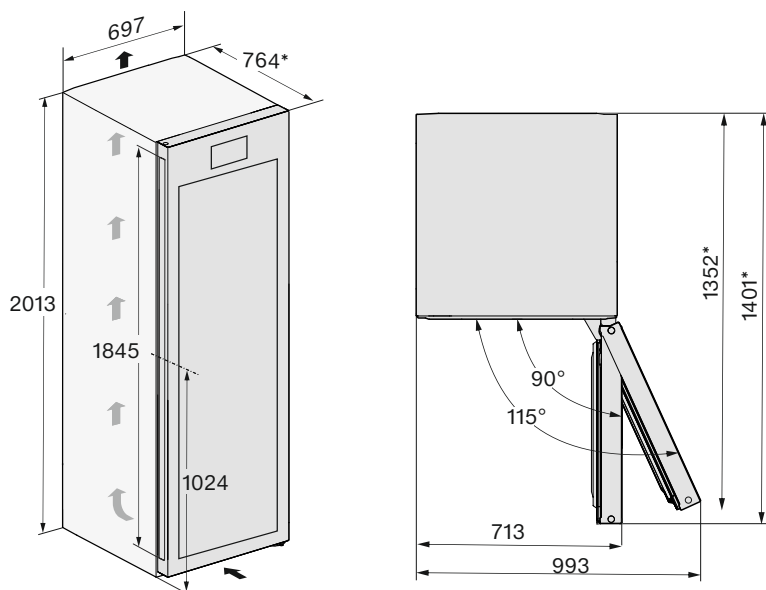

* Matmenys be įmontuoto tarpiklio. Jeigu naudojami kartu pristatomi tarpikliai, prietaisas pagilėja apie 15 mm.

Įdiegti

Jungtys

Visi matmenys nurodyti milimetrais.

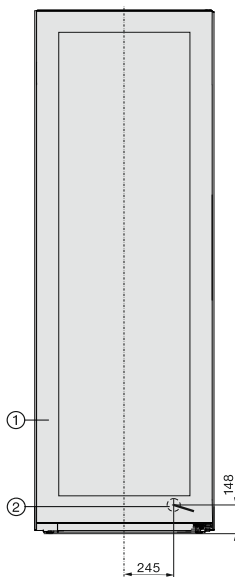

- ① Vaizdas iš priekio
- ② Jungimo į tinklą laidas, ilgis = 2000 mm
Jeigu reikalingas ilgesnis maitinimo laidas, jį galima įsigyti "Miele" garantinio aptarnavimo skyriuje.

Elektros jungtis

Vyno šaldytuvui jungti prie maitinimo lizdo su įžeminimu leidžiama naudoti tik kartu su prietaisu pristatomą maitinimo kabelį.

Pastačius vyno šaldytuvą kištukinis lizdas turi būti lengvai prieinamas. Jeigu kištukinis lizdas sunkiai pasiekiamas, užtikrinkite, kad montavimo vietoje kiekvienas elektros instaliacijos polius turėtų skiriamąjį įtaisą.

 Gaisro pavojus dėl perkaitimo.

Prietaisą prijungę prie sudėtinių kištukinių lizdų ir ilgintuvų, galite viršyti kabelio apkrovą.

Kad išvengtumėte galimų pavojų, nenaudokite ilgintuvų arba sudėtinių kištukinių lizdų.

Elektros instaliacija turi būti įrengta pagal VDE 0100.

Prietaisui jungti prie namų elektros tinklo, saugumo sumetimais, rekomenduojama naudoti  tipo liekamosios srovės apsauginį išjungiklį (RCD).

Pažeistą maitinimo laidą leidžiama keisti tik to paties tipo nauju maitinimo laidu (galima įsigyti "Miele" klientų aptarnavimo skyriuje). Saugumo sumetimais keitimą gali atlikti tik kvalifikuotas specialistas arba "Miele" klientų aptarnavimo skyriaus darbuotojas.

Daugiau informacijos apie vardinę imamąją galią ir atitinkamus saugiklius ieškokite naudojimo instrukcijoje arba specifikacijų lentelėje. Šiuos duomenis palyginkite su elektros jungties duomenimis pastatymo vietoje. Kilus abejonių, pasikonsultuokite su elektriku.

Galimas epizodinis arba nepertraukiamas eksploatavimas naudojant autonominę arba su tinklu sinchronizuotą elektros tiekimo sistemą (pavyzdžiui, autono-

miniais elektros tinklais, rezervinėmis sistemomis). Eksploatavimo sąlyga – elektros tiekimo sistema turi atitikti EN 50160 arba panašių standartų nustatytąsias vertes.

Namų elektros instaliacijos sistemoje ir šiame "Miele" produkte numatytųjų saugos priemonių funkcijos ir veikimo principas turi būti užtikrinami veikiant autonominiu ir ne tinklo sinchroniniu režimu arba pakeisti lygiavertėmis instaliacinėmis priemonėmis. Kaip, pavyzdžiui, aprašyta naujausiose VDE-AR-E 2510-2 taisyklėse.

Įdiegti

Jungimo matmenys

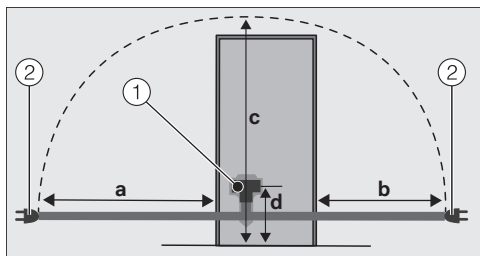

Šaldymo prietaiso / vyno šaldytuvo užpakalinė pusė

- ① Prietaiso kištukas
- ② Tinklo kištukas

a	b	c	d
1750 m m	1350 m m	2100 m m	200 m m

Vyno šaldytuvo prijungimas

- Įstatykite prietaiso kištuką.

Atkreipkite dėmesį, kad kištukas tinkamai užsifiksuotų.

- Įstatykite kištuką į maitinimo lizdą.

Prietaisas prijungtas prie maitinimo tinklo.

“Miele” Lietuva pirkėjui suteikia – papildomai prie pardavėjo pagal įstatymus suteikiamos garantijos ir jos neapribojant – teisę į garantiją naujiems prietaisams pagal toliau pateiktus garantinius įsipareigojimus:

I Garantijos trukmė ir pradžia

1. Garantija suteikiama šiam laikotarpiui:
 - a) 24 mėnesiai buitiniams prietaisams, naudojamiems pagal paskirtį;
 - b) 12 mėnesių profesionaliems prietaisams, naudojamiems pagal paskirtį.
2. Garantijos galiojimo terminas pradedamas skaičiuoti nuo datos, nurodytos ant prietaiso pirkimo sąskaitos.

Dėl suteiktų garantinių paslaugų ir pristatytų atsarginių dalių garantijos galiojimo terminas nepratęsimas.

II Garantijos suteikimo sąlygos

1. Prietaisas buvo įsigytas specializuotoje parduotuvėje arba tiesiogiai iš “Miele” ES šalyje, Šveicarijoje arba Norvegijoje ir ten buvo naudojamas.
2. Klientų aptarnavimo tarnybos technikui pareikalavus, pateikiamas garantijos patvirtinimas (pirkimo sąskaita arba užpildyta garantijos kortelė).

III Garantijos turinys ir suteikiamos paslaugos

1. Prietaiso trūkumai pašalinami per numatytą terminą jį pataisant arba pakeičiant atitinkamą dalį. Susijusias išlaidas, pavyzdžiui, už transportavimą, naudojimąsi keliais, darbą ir atsargines dalis, padengia “Miele” Lietuva. Pakeistos dalys arba prietaisai tampa “Miele” Lietuva nuosavybe.
2. Remiantis šia garantija, bendrovei “Miele” Lietuva negalima pateikti pretenzijų dėl žalos atlyginimo, nebent “Miele” Lietuva paskirtos ir įgaliotos klientų aptarnavimo tarnybos darbuotojai žalos padarė tyčia arba dėl šiurkštaus aplaidumo.
3. Neteikiamos eksploatacinių medžiagų ir priedų pristatymo paslaugos.

IV Garantijos suteikimo apribojimai

Garantija netaikoma trūkumams arba trikdams, kurių priežastys yra šios:

1. Netinkamas pastatymas arba įrengimas, pvz., galiojančių saugos potvarkių arba raštiškų naudojimo, įrengimo ir montavimo instrukcijų nepaisymas.
2. Naudojimas ne pagal paskirtį, netinkamas valdymas arba netinkamų medžiagų naudojimas, pvz., netinkamų skalbimo priemonių, ploviklių arba chemikalų naudojimas.
3. Kitoje ES šalyje, Šveicarijoje arba Norvegijoje įsigytas prietaisas dėl ypatingų techninių specifikacijų negali būti naudojamas arba naudojamas taikant tam tikrus apribojimus.
4. Išoriniai veiksniai, pvz., transportuojant padaryta žala, pažeidimas dėl smūgio arba sutrenkimo, žala dėl nepalankių oro sąlygų arba kitų gamtos veiksnių.
5. Remonto darbai ir pakeitimai, kuriuos atliko “Miele” nemokyti ir negaliojanti klientų aptarnavimo tarnybos darbuotojai.
6. Ne “Miele” originaliųjų atsarginių dalių ir ne “Miele” patvirtintų priedų naudojimas.
7. Sudužęs stiklas ir perdegusios kaitinamosios lemputės.
8. Elektros srovės ir įtampos svyravimai, kai nepasiekiamos arba viršijamos gamintojo nurodytos paklaidos ribos.
9. Neatliekami naudojimo instrukcijoje nurodyti priežiūros ir valymo darbai.

V Duomenų apsauga

Asmeniniai duomenys naudojami tik vykdant užsakymą ir suteikiant garantiją, jei prireiks, atsižvelgiant į pagrindines duomenų apsaugos sąlygas.

Atitikties deklaracija

Šiuo dokumentu "Miele" patvirtina, kad vyno šaldytuvas atitinka 2014/53/ES direktyvą.

Visą ES atitikties deklaracijos tekstą galima rasti interneto svetainėse:

- www.miele.lt – produktai atsisiųsti.
- www.miele.lt/namu-ukis/informacija-385.htm – paslaugos, rodyti daugiau informacijos, naudojimo instrukcijos; būtina nurodyti produkto pavadinimą arba gamyklinį numerį.

Dažnio juosta	2,4000 GHz– 2,4835 GHz
---------------	---------------------------

Didžiausia perdavimo galia	< 100 mW
----------------------------	----------

Ryšio moduliui naudoti ir valdyti “Miele” naudoja savo arba kito gamintojo programinę įrangą, kuriai nėra taikomos taip vadinamos atvirojo kodo licencijos sąlygos. Ši programinė įranga ir (arba) programinės įrangos komponentai yra saugomi autorių teisių. Galioja “Miele” ir trečiųjų šalių autorių teisių apsauga.

Prietaise integruoti ryšio modulio programinės įrangos komponentai, kurie gali būti platinami pagal atvirojo kodo licencijos naudojimo sąlygas. Naudojamus atvirojo kodo programinės įrangos komponentus ir taikomus autorių teisių reikalavimus, galiojančias licencijų naudojimo sąlygų kopijas arba kitą ieškomą informaciją galite atsisiųsti naudodami savo IP adresą interneto naršyklėje (<http://<IP adresas>/Licenses>). Atvirojo kodo licencijos sąlygose numatytos atsakomybės ir garantijos taisyklės galioja tik atitinkamų teisių turėtojams.



Vokietija - Miele & Cie. KG, Carl-Miele-Straße 29, 33332 Gütersloh

KWT 4999 ...

It-LT

M.-Nr. 12 585 920 / 00