

Brugs- og monteringsanvisning Emhætte

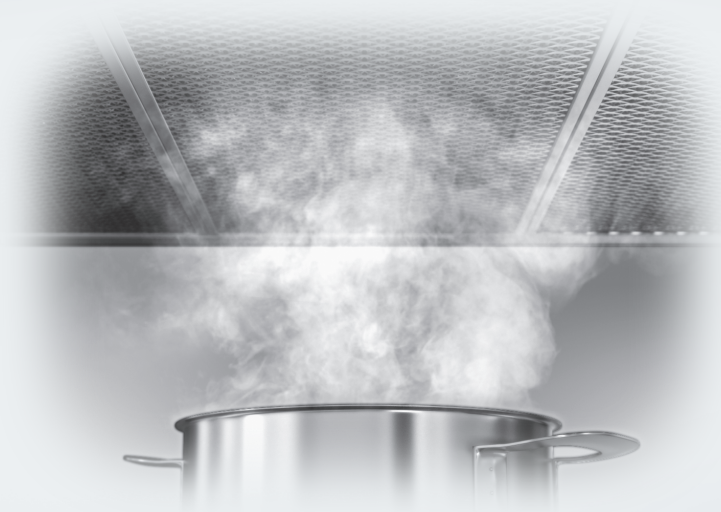

Læs venligst brugs- og monteringsanvisningen inden installation og ibrugtagning for at undgå skader på personer og produkt.

Indhold

Råd om sikkerhed og advarsler	4
Miljøbeskyttelse	11
Oversigt over emhætten	12
Funktionsbeskrivelse	14
Første ibrugtagning	15
Udluftning til det fri eller recirkulation vælges.....	15
Miele@home etableres.....	15
Scan & Connect udføres	16
Wi-fi afmeldes (stilles tilbage til standard)	16
Con@ctivity etableres	17
Con@ctivity via det lokale trådløse netværk (Con@ctivity 3.0)	17
Con@ctivity via en direkte wi-fi-forbindelse (Con@ctivity 3.0)	17
Tilslutning gentages.....	18
Betjening (automatisk styring)	19
Madlavning med Con@ctivity-funktion (automatisk styring).....	19
Kogning/Stegning.....	19
Automatisk styring frakobles midlertidigt	20
Tilbagevenden til automatisk styring	20
Betjening (manuel styring)	21
Madlavning uden Con@ctivity-funktion (manuel styring)	21
Blæseren tændes	21
Blæsertrin vælges.....	21
Efterudsugningstid vælges.....	21
Blæseren slukkes.....	22
Kogepladebelysning tændes/slukkes/dæmpes	22
Powermanagement	22
Sikkerhedsafbryder	22
Energispareråd	23
Indstillinger ændres	24
Driftstimetæller fedtfilter ændres	24
Lugtfilterets driftstimetæller ændres eller deaktiveres.....	24
Powermanagement deaktiveres.....	25
Rengøring og vedligeholdelse	26
Kabinet	26
Rengøring af emhætter med farvet kabinet	26
Driftstimetæller	27
Driftstimetælleren aflæses.....	27
Fedtfilter.....	27
Udskiftning af fedtfilter	29

Lugtfiltre	29
Lugtfilter-driftstimetæller nulstilles.....	30
Lugtfiltre bortskaffes	30
Regenererbare lugtfiltre	30
Service / Garanti	31
Kontakt i tilfælde af fejl	31
Typeskiltets placering	31
Miele Service	31
Installation	34
Før installation	34
Monteringsanbefalinger	34
Installationsmateriale	34
Installationsmateriale til recirkulation.....	35
Mål.....	36
Afstand mellem kogeplade og emhætte (S).....	39
Montering af stopklods (ekstraudstyr)	40
Aftræksrør	42
Tilbageslagsklap	42
Kondensvand	43
Lyddæmper.....	43
Etilslutning.....	44
Tekniske data	45
Ekstraudstyr til recirkulation	45
Konformitetserklæring	46

Råd om sikkerhed og advarsler

Emhætten opfylder de foreskrevne sikkerhedsbestemmelser. U hensigtsmæssig brug kan dog medføre skader på personer og ting.

Læs venligst brugs- og monteringsanvisningen grundigt, inden emhætten tages i brug. Den indeholder vigtige anvisninger om montering, sikkerhed, brug og vedligeholdelse. Herved beskyttes personer, og skader på emhætten undgås.

I overensstemmelse med norm IEC 60335-1 gør Miele udtrykkeligt opmærksom på, at afsnittet om installation af produktet samt råd og om sikkerhed og advarsler skal læses og overholdes.

Miele kan ikke gøres ansvarlig for skader, der er opstået, fordi disse anvisninger ikke er blevet fulgt.

Gem venligst brugs- og monteringsanvisningen, og giv den videre til en eventuel senere ejer.

Retningslinjer vedrørende brugen

- ▶ Denne emhætte er beregnet til anvendelse i private husholdninger eller på lignende opstillingssteder.
- ▶ Emhætten er ikke beregnet til udendørs brug.
- ▶ Anvend udelukkende emhætten i almindelig husholdning til udsugning og rensning af em fra madlavning. Det er ikke tilladt at anvende den til andre formål.
- ▶ Emhætter med recirkulation kan ikke anvendes over gaskogeplader. Spørg eventuelt en gasfagkyndig person.
- ▶ Personer, som på grund af begrænsninger i fysisk eller psykisk formåen eller på grund af manglende erfaring eller uvidenhed ikke er i stand til at betjene emhætten sikkert, må ikke anvende den uden opsyn. Disse personer må kun bruge emhætten uden opsyn, hvis de er informeret om dens funktioner, så de kan betjene den sikkert, og hvis de forstår de farer, der kan opstå ved forkert betjening.

Børn i huset

- ▶ Børn under 8 år må ikke komme i nærheden af emhætten, medmindre der holdes konstant opsyn med dem.
- ▶ Børn på 8 år eller derover må kun bruge emhætten uden opsyn, hvis de er informeret om dens funktioner, så de kan betjene den sikkert. Børn skal kunne forstå de farer, der kan opstå ved forkert betjening.
- ▶ Børn må ikke rengøre eller vedligeholde emhætten uden opsyn.
- ▶ Hold altid øje med børn, der opholder sig i nærheden af emhætten. Lad dem aldrig lege med emhætten.
- ▶ Kogepladelyset er meget kraftigt. Sørg især for, at babyer ikke kigger direkte på lyset.
- ▶ Risiko for kvælning! Børn kan under leg vikle sig ind i emballagemateriale (fx folier) eller trække det over hovedet og blive kvalt. Opbevar derfor emballagedele uden for børns rækkevidde.

Teknisk sikkerhed

- ▶ Installation, vedligeholdelse og reparation foretaget af ukyndige kan medføre betydelig risiko for brugeren. Installation, vedligeholdelse og reparation må kun udføres af Miele Service eller en anden uddannet fagmand.
- ▶ En beskadiget emhætte kan betyde fare for sikkerheden. Kontroller derfor emhætten for synlige skader, inden den monteres. Tag aldrig en beskadiget emhætte i brug.
- ▶ Emhættens elektriske sikkerhed kan kun garanteres, når der er etableret forskriftsmæssig jordforbindelse. Denne grundlæggende sikkerhedsforanstaltning skal være i orden. I tvivlstilfælde bør elinstallationen kontrolleres af en fagmand.
- ▶ De tilslutningsdata (frekvens og spænding), der er angivet på emhættens typeskilt, skal ubetinget stemme overens med de eksisterende forhold på opstillingsstedet, så der ikke opstår skader på emhætten. Sammenlign tilslutningsdataene inden tilslutning. Kontakt en elfagmand i tvivlstilfælde.

Råd om sikkerhed og advarsler

► Midlertidig eller permanent tilslutning til et selvforsynende eller ikke-netværkssynkront energiforsyningssystem (såsom stand-alone netværkssystemer, backup-systemer) er mulig. Forudsætning for tilslutning er, at energiforsyningssystemet opfylder kravene i EN 50160 eller tilsvarende.

Beskyttelsesforanstaltningerne i husinstallationen og i Miele-produktet skal også sikres med hensyn til deres funktion og driftsform ved tilslutning til stand-alone netværkssystemer eller ved ikke-netværkssynkron drift, eller de skal erstattes af tilsvarende foranstaltninger i installationen. Som eksempelvis beskrevet i den aktuelle version af VDE-AR-E 2510-2.

► Multistikdåser og forlængerledninger giver ikke den nødvendige sikkerhed (risiko for brand) og bør derfor ikke anvendes ved tilslutning af emhætten.

► Brug kun emhætten i monteret tilstand af hensyn til sikkerheden.

► Denne emhætte må ikke anvendes på ikke-stationære opstillingssteder (fx skibe).

► Berøring af spændingsførende tilslutninger samt ændring af den elektriske og mekaniske opbygning kan være farlig for brugeren og medføre funktionsforstyrrelser på emhætten.

Åbn ikke kabinettet, medmindre det er beskrevet i vejledningerne vedrørende montering og rengøring. Åbn aldrig andre dele af kabinettet.

► Emhætten skal være afbrudt fra elnettet under installation, vedligeholdelse og reparation. Den er kun afbrudt fra elnettet, når

- sikringerne i installationen er slået fra, eller
- skruesikringerne i installationen er skruet helt ud, eller
- stikket er trukket ud (hvis der er et). Træk ikke i ledningen på en emhætte med netstik, men i stikket, når emhætten skal afbrydes fra elnettet.

► Reparation af emhætten inden garantiens udløb bør kun foretages af Miele Service, da eventuelle efterfølgende skader ellers ikke er omfattet af Miele's garanti.

► En beskadiget tilslutningsledning må kun udskiftes af fagfolk.

► Pæren i lampen er fast monteret. Af sikkerhedsmæssige grunde må udskiftning kun foretages af Miele Service eller en anden uddannet fagmand.

Råd om sikkerhed og advarsler

Brug af emhætte samtidig med et ildsted, der er afhængigt af luften i rummet

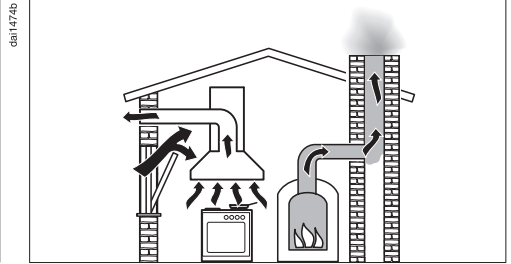
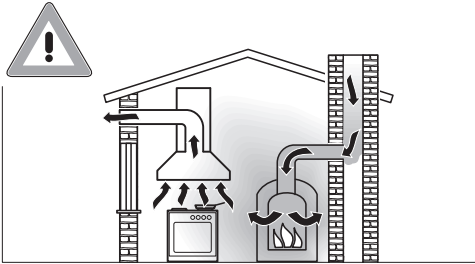

⚠ Risiko for forgiftning pga. forbrændingsgasser!

Hvis der i samme rum anvendes både emhætte og et ildsted, der er afhængigt af luften i rummet eller et ventilationssystem, bør der udvises største forsigtighed.

Ildsteder, der er afhængige af luften i rummet, får deres forbrændingsluft fra rummet, hvori de er opstillet, og leder udblæsningsgassen ud i det fri via fx en skorsten. Dette kan fx være gas-, olie-, træ- eller kuldrevne varmeapparater, gennemstrømningsvandvarmere, varmtvandskedler, kogeplader eller ovne.

Emhætten suger luft ud af køkkenet og rummene ved siden af. Dette gælder for følgende driftsmåder:

- Udluftning til det fri
- Recirkulation med ventilationsboks anbragt uden for rummet.

Hvis lufttilførslen ikke er tilstrækkelig, opstår der et undertryk. Ildstederne får for lidt forbrændingsluft. Forbrændingen hæmmes. Giftige forbrændingsgasser kan blive trukket ind i beboelsesrummene fra skorstenen eller udsugningsskakten. Det kan være livsfarligt.

Råd om sikkerhed og advarsler

Emhætten kan uden risiko bruges samtidig med et ildsted, der er afhængigt af luften i rummet, hvis undertrykket i rummet eller ventilationssystemet højst er 4 Pa (0,04 mbar), hvorved tilbagesugning af forbrændingsgas undgås.

Dette kan opnås, hvis der kan strømme frisk luft til forbrænding ind gennem åbninger i fx døre og vinduer. Man bør sikre sig, at tværsnittet på åbningerne er tilstrækkelig stort. En ventilationsmurkanal alene giver som regel ikke tilstrækkelig lufttilførsel.

Ved vurdering bør hele husets ventilationssystem tages i betragtning. Kontakt den lokale skorstensfejermester.

Hvis emhætten bruges med recirkulation med tilbageledning af luften til køkkenet, kan der uden problemer samtidig anvendes et ildsted, der er afhængigt af luften i rummet.

Den daglige brug

▶ Åben ild medfører risiko for brand!

Arbejd aldrig med åben ild under emhætten. Dermed er fx flambering og grillstegning med åben flamme forbudt. Den tændte emhætte trækker flammerne ind i filteret. Opsuget køkkenfedt kan blive antændt!

▶ Kraftig varmepåvirkning ved madlavning på en gaskogeplade kan beskadige emhætten.

- Lad aldrig en gaskogeplade være tændt uden kogegej på. Selvom kogegej kun tages af i kort tid, skal gaskogepladen slukkes.
- Vælg kogegej, hvis størrelse passer til kogepladen.
- Indstil flammen, så den ikke går ud over kogegejets bund.
- Undgå kraftig overopvarmning af kogegej (fx ved brug af wok).

▶ Kondensvand kan medføre korrosionsskader på emhætten.

Tænd altid for emhætten, når en kogezone benyttes, så der ikke dannes kondensvand.

▶ Overophedet olie og fedt kan selvantænde og derved sætte ild til emhætten.

Hvis der arbejdes med olie eller fedt, skal man hele tiden holde øje med gryder, pander og frituregryder. Også grillstegning på elektrisk grill skal ske under konstant opsyn.

- ▶ Fedt- og smudsaflejring kan nedsætte emhættens funktion. Brug kun emhætten med isat fedtfilter for at sikre rensning af madlavningsemmen.
- ▶ Vær opmærksom på, at emhætten kan blive meget varm, når der laves mad under den. Berør først kabinettet og fedtfilteret, når emhætten er afkølet.

Installation

- ▶ Vær opmærksom på, om dit kogeudstyr må anvendes i kombination med en emhætte.
- ▶ Emhætten må ikke monteres over ildsteder, hvor der bruges fast brændsel.
- ▶ For kort afstand mellem kogeplade og emhætte kan medføre skader på emhætten. Medmindre kogepladeproducenten har angivet en større sikkerhedsafstand mellem kogepladen og underkanten af emhætten, er de mindsteafstande, der er angivet i afsnittet Montering, gældende. Hvis der anvendes forskelligt kogeudstyr med forskellig sikkerhedsafstand under emhætten, skal man vælge den størst angivne sikkerhedsafstand.
- ▶ Følg anvisningerne i afsnittet Installation ved montering af emhætten.
- ▶ Komponenter kan have skarpe kanter og forårsage kvæstelser. Bær ved monteringen handsker, der har skærebeskyttelse.
- ▶ Til aftræksrør må der kun bruges rør eller slanger af ikke-brændbart materiale. Disse kan købes ved henvendelse til vores kundecenter (kontaktinformation findes på omslaget).
- ▶ Udluftning må ikke ske gennem røgkanal, skorsten eller ventilationsskakt, hvis disse anvendes til udluftning af rum med ildsteder.
- ▶ Hvis udluftning skal ske gennem en røgkanal eller skorsten, der ikke er i brug, skal myndighedernes forskrifter overholdes.

Rengøring og vedligeholdelse

- ▶ Der er brandfare, hvis rengøringen ikke foretages som beskrevet i denne brugsanvisning.
- ▶ Brug aldrig et damprengøringsapparat til rengøring af emhætten. Dampen kan trænge ind til de spændingsførende dele og medføre kortslutning.

Råd om sikkerhed og advarsler

Tilbehør og reservedele

- ▶ Anvend kun originalt Miele-tilbehør. Hvis der monteres andre dele, bortfalder kravet om garanti og/eller produktansvar.
- ▶ Defekte dele må kun udskiftes med originale Miele-reservedele. Kun hvis dette overholdes, kan Miele garantere, at sikkerhedskravene er opfyldt.
- ▶ Miele yder op til 15 års leveringsgaranti, men min. 10 år på funktionsbærende reservedele efter produktionsophør af emhætten.

Bortskaffelse af emballagen

Emballagen er udformet til håndtering af produktet og beskytter det mod transportkader. Emballagematerialerne er valgt ud fra miljø- og affaldstekniske hensyn og kan generelt genbruges.

Genbrug af emballagematerialerne sparer råstoffer og mindsker affaldsproblemerne. Brug materialespecifikke indsamlings- og returneringsmuligheder for genbrugsmaterialer.

Bortskaffelse af det gamle produkt

Gamle elektriske og elektroniske produkter indeholder stadig værdifulde materialer. De indeholder imidlertid også bestemte stoffer, blandinger og komponenter, som er nødvendige for deres funktion og sikkerhed. Hvis disse bortskaffes sammen med husholdningsaffaldet eller behandles forkert, kan de skade den menneskelige sundhed og miljøet. Bortskaf derfor ikke det gamle produkt med husholdningsaffaldet.



Aflever i stedet for det gamle produkt på nærmeste officielle opsamlingssted for elektriske og elektroniske produkter eller på kommunens genbrugsstation. Det er kundens eget ansvar at sørge for at fjerne eventuelle personrelaterede data fra det produkt, der skal bortskaffes. Du er lovmæssigt forpligtet til at fjerne brugte batterier og akkumulatører, der ikke er fast indkapslet i produktet, samt pærer, der kan fjernes uden at blive ødelagt. Aflever disse på et opsamlingssted/genbrugsstationen, hvor de kan indleveres uden omkostninger. Sørg for, at det gamle produkt opbevares utilgængeligt for børn, indtil det fjernes.

Oversigt over emhætten

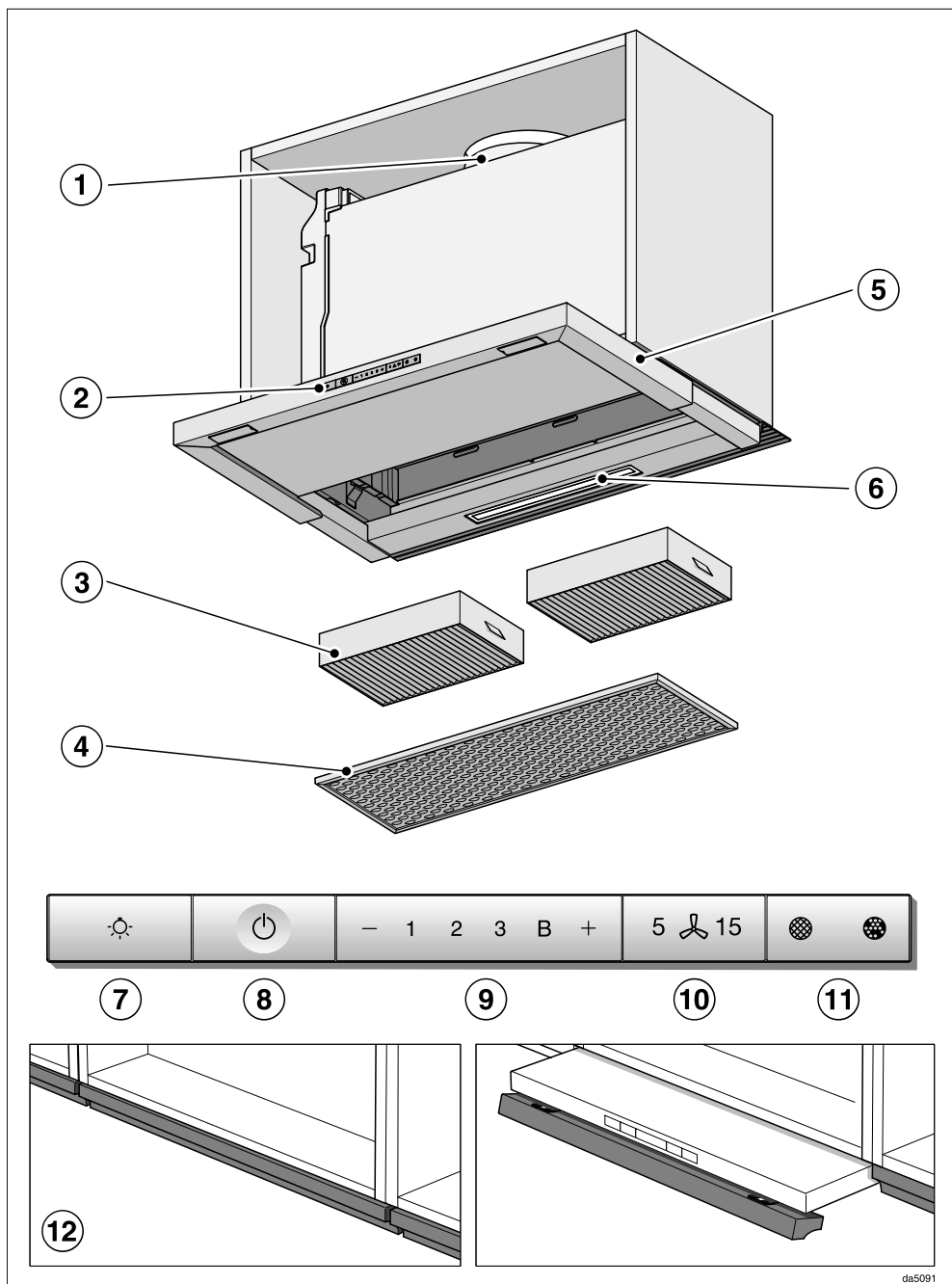

da5091

- ① Udluftningsstuds
- ② Betjeningselementer
- ③ Lugtfilter
Engangslugtfilter eller regenererbart lugtfilter
Ekstraudstyr til recirkulation
- ④ Fedtfilter
- ⑤ Emskærm, der kan trækkes ud
- ⑥ Kogepladebelysning
- ⑦ Tast til tænd/sluk og dæmpning af kogepladebelysningen
- ⑧ Tast til til- og frakobling af blæseren
- ⑨ Taster til indstilling af blæserstyrke
- ⑩ Tast til efterudsugning
- ⑪ Tast til driftstimetællere
- ⑫ Nedklappeligt frontpanel
Fronten på emskærmen kan monteres med en køkkenskabsfront. Til brug for dette skal der anvendes monteringssæt DML 2000 (ekstra tilbehør).

Funktionsbeskrivelse

Afhængig af model er følgende funktioner mulige:

Udluftning til det fri



Den ind sugede luft renses af fedtfilteret og ledes derefter ud af bygningen.

ca.0193/4

Recirkulation

(kun med ombygningssæt og lugtfiltere som ekstraudstyr, se afsnittet Tekniske data)







ca.0193/4

Den ind sugede luft renses ved hjælp af fedt- og lugtfilterne. Luften ledes derefter tilbage i køkkenet.

Udluftning til det fri eller recirkulation vælges

Emhætten kan anvendes med udluftning til det fri og recirkulation. Blæserydelsen tilpasses den valgte funktionsmåde. Emhætten er ved levering indstillet til recirkulation. Ved udluftning til det fri skal emhætten omstilles.

Omstilling til udluftning til det fri foretages ved deaktivering af driftstimetælleren for kulfilteret/kulfiltrene.

- Sluk blæseren og lyset.
 - Tryk samtidigt på tasten "+" og driftstimetasten  .
- Kulfiltersymbolet  og et blæsertrin blinker.
- Tryk på tasten "+", indtil tasten **B** blinker.
 - Bekræft valget med driftstimetasten  .

Alle kontrollamper slukker.

Emhætten er indstillet til udluftning til det fri.

Hvis valget ikke bekræftes inden for 4 minutter, bibeholdes den gamle indstilling.

Miele@home etableres

Forudsætning:

- et trådløst netværk
- Miele App
- en brugerkonto hos Miele. Brugerkontoen kan oprettes via Miele App.

Emhætten er udstyret med et indbygget wi-fi-modul. Emhætten kan forbindes med det trådløse netværk på opstillingsstedet. Derefter kan emhætten betjenes via Miele App.

Hvis din Miele-kogeplade også er integreret i det lokale trådløse netværk, kan den automatiske styring af emhætten også ske med Con@ctivity-funktionen.

Sørg for, at det trådløse netværks signalstyrke er tilstrækkeligt kraftig på opstillingsstedet.

Tilgængelighed af Miele@home

Anvendelsen af Miele App afhænger af de funktioner og services, som tilbydes i dit land.

Alle funktioner er ikke tilgængelige i alle lande.

Yderligere information kan findes på Miele's hjemmeside www.miele.dk.

Første ibrugtagning

Scan & Connect udføres

- Scajn QR-koden.

Når Miele App er installeret og en Miele-brugerkonto er oprettet, ledes direkte videre til tilslutning til netværket.

Hvis Miele App ikke er installeret endnu, ledes videre til Apple App Store® eller Google Play Store™.

- Installer Miele App og opret en Miele-brugerkonto.
- Scajn QR-koden igen.

Miele App guider dig gennem opsætningen.



Wi-fi afmeldes (stilles tilbage til standard)

Inden etablering af en ny wi-fi-forbindelse skal den eksisterende wi-fi-forbindelse først deaktiveres.

- Sluk emhætten.



- Hold tasten — inde.



- Berør samtidig lystasten ☀.

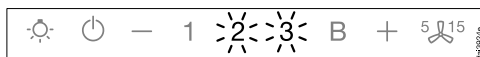

Ved en eksisterende wi-fi-forbindelse lyser **2** og **3** konstant.

De næste 2 minutter er emhætten klar til afbrydelsen.



- Tryk på tasten —.

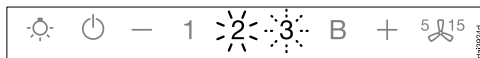

2 lyser konstant, og **3** blinker.

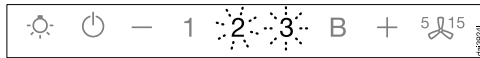

Efter nogle sekunder blinker **2** og **3**. Forbindelsen er afbrudt.



- Forlad afmelde-mode på emhætten ved at trykke på efterudsugningstasten 5 15.

Wi-fi-forbindelsen er afbrudt. Der kan etableres en ny forbindelse.

Con@ctivity etableres

Con@ctivity betyder direkte kommunikation mellem en Miele-kogeplade og en Miele-emhætte. Funktionen anvendes til automatisk styring af emhætten afhængig af Miele-kogepladens driftstilstand.

- Når en kogezone tændes, tændes emhættens belysning automatisk og kort tid efter også emhættens blæser.
- Under madlavningen vælger emhætten automatisk det passende blæsertrin. Blæsertrinnet afhænger af, hvor mange kogezone der er tændt, og hvilke varmetrin der er valgt.
- Efter endt madlavning slukker blæseren og kogepladebelysningen automatisk efter en forindstillet efterudsugningstid.

Nærmere oplysninger om funktionen findes i afsnittet Betjening.

Con@ctivity via det lokale trådløse netværk (Con@ctivity 3.0)

Forudsætning:

- Lokalt trådløst netværk
- Wi-fi-kompatibel Miele-kogeplade

- Forbind emhætten og kogepladen med det lokale trådløse netværk (se afsnittet Miele@home etableres).

Con@ctivity-funktionen aktiveres automatisk.

Con@ctivity via en direkte wi-fi-forbindelse (Con@ctivity 3.0)

Forudsætning:

- wi-fi-kompatibel Miele-kogeplade

Hvis der ikke er et lokalt netværk, kan der etableres direkte forbindelse mellem kogeplade og emhætte.

- Sluk emhætten.



- Hold tasten + inde.



- Tryk samtidig på tasten -.

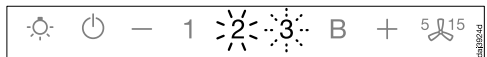

2 lyser konstant, **3** blinker.

De næste 2 minutter er emhætten klar til at blive forbundet.

- Start wi-fi-forbindelsen på kogepladen. Vejledning hertil findes i brugsanvisningen til kogepladen.

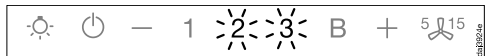

Når der er etableret forbindelse, lyser **2** og **3** konstant.

Første ibrugtagning



- Forlad forbindelsestilstanden på emhætten ved at trykke på efterudsugningstasten  5 15.

Con@ctivity er nu aktiveret.

Når der er direkte wi-fi-forbindelse, kan kogeplade og emhætte ikke integreres i et lokalt netværk. Hvis det ønskes senere, skal den direkte wi-fi-forbindelse mellem kogeplade og emhætte først afbrydes (se afsnittet Wi-fi-forbindelse afmeldes).

Tilslutning gentages

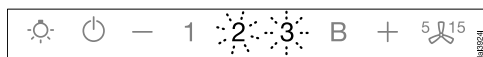

Hvis det ikke er muligt at etablere forbindelse, blinker **2** og **3**, eller processen afbrydes af emhætten.

- Afbryd forbindelsen på emhætten (se afsnittet Wi-fi afbrydes) og kogepladen.
- Gentag tilslutningen.

Når Con@ctivity er aktiveret, arbejder emhætten altid med automatisk styring (se afsnittet Første ibrugtagning - Con@ctivity aktiveres).

Hvis der ønskes manuel betjening af emhætten: Se afsnittet Betjening (manuel styring) - Madlavning uden Con@ctivity-funktion.

Madlavning med Con@ctivity-funktion (automatisk styring)

- Tænd en kogezone på et tilfældigt trin.

Lyset i emhætten tænder.

- Træk emskærmen ud.

Blæseren starter på trin 2.

Under madlavningen vælger emhætten automatisk det passende blæsertrin.

Blæsertrinnet afhænger af kogepladens samlede tilkoblede effekt, dvs. af hvor mange kogezone der er tændt, og hvilke varmetrin der er valgt.

- Hvis der vælges et højere varmetrin eller tændes flere kogezone, skifter emhætten til et højere blæsertrin.
- Hvis varmetrinnet på kogepladen reduceres, eller kogezone slukkes, tilpasses blæsertrinnet tilsvarende.

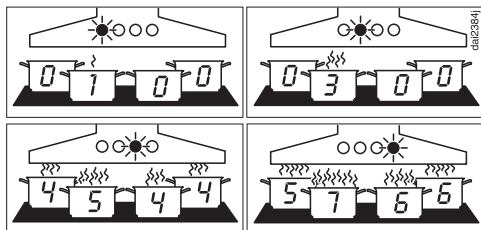

Eksempler på blæsertrin 1 til B

Reaktionstid

Emhætten reagerer med forsinkelse, da ændring af kogepladens varmetrin ikke straks medfører mere eller mindre em fra madlavningen.

Da kogepladen sender informationerne til emhætten i intervaller, kan dette også føre til forsinkelser.

Reaktionen kommer inden for nogle sekunder eller få minutter.

Kogning/Stegning

- Indstil fx til opvarmning af kogegrej før stegning en kogezone på højeste trin. Ca. 10 sekunder til 4 minutter derefter skal kogezone indstilles på et lavere trin (60 sekunder til 5 minutter på en glaskeramisk kogeplade).

Emhætten registrerer en stegeproces.

Emhætten tændes og skifter til blæsertrin 3, efter at kogepladen er tændt igen, og forbliver på dette blæsertrin i ca. 5 min.

Derefter styres blæsertrinnet igen af Con@ctivity-funktionen.

Der kan også inden da manuelt vælges et andet blæsertrin.

Betjening (automatisk styring)

Sluk

- Sluk alle kogezoneer.

Blæsereffekten reduceres trinvist inden for de næste minutter, indtil blæseren til sidst slukker helt.

Herved renses køkkenluften for den sidste em og lugt.

- Fra booster-trinnet skifter blæseren straks ned til trin 3.
- Hvis blæseren kører på trin 3, skifter den efter ca. 1 minut ned til trin 2.
- Fra trin 2 skifter den efter 2 minutter ned til trin 1.
- Efter 2 minutter på trin 1 slukker blæseren.
- Efter yderligere 30 sekunder slukker kogepladebelysningen.

Madlavningsprocessen er slut.

Hvis emskærmen forbliver ude, tænder emhætten automatisk igen, næste gang kogepladen tændes:

Nogle sekunder efter at kogepladen tændes, aktiveres blæseren, først i kort tid på trin **2**, hvorefter den straks skifter til trin **1**. Den videre funktion foregår automatisk.

Automatisk styring frakobles midlertidigt

Den automatiske styring kan frakobles midlertidigt ved at

- vælge et andet blæsertrin manuelt eller
- slukke emhætten manuelt eller
- aktivere emhættens efterudsugningsfunktion  ⁵15. Blæseren frakobles efter den valgte efterudsugningstid. Lyset forbliver tændt.

Emhættens funktioner skal nu betjenes manuelt (se afsnittet Betjening (manuel styring)).

Tilbagevenden til automatisk styring

Emhætten skifter tilbage til automatisk styring, når

- emhætten efter manuelt valg af et blæsertrin ikke betjenes i ca. 5 minutter, eller
- det manuelt valgte blæsertrin igen svarer til det automatiske trin, eller
- emhættens blæser og kogepladen har været slukket i min. 30 sekunder. Næste gang kogepladen tændes, aktiveres den automatiske styring igen.

Emhætten kan også betjenes manuelt under en hel madlavningsproces:

- Tænd emhættens blæser, **inden** kogepladen tændes.

Hvis emhætten og kogepladen har været slukket i min. 30 sekunder efter madlavningen, aktiveres den automatiske styring igen, næste gang kogepladen tændes.

Madlavning uden Con@ctivity-funktion (manuel styring)

Emhætten skal betjenes manuelt i følgende tilfælde:

- Con@ctivity-funktionen er ikke aktiveret.
- Con@ctivity-funktionen er midlertidigt deaktiveret (se afsnittet Betjening (automatisk styring) - Automatisk styring frakobles midlertidigt).

Blæseren tændes

Tænd blæseren, så snart der startes med at lave mad. Herved suges madlavningslugte ud fra starten.

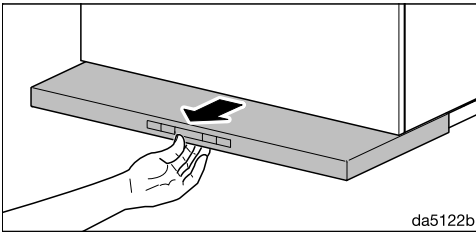

- Træk emskærmen ud. For at opnå optimal udsugning og et lavt støjniveau skal emskærmen trækkes helt ud.

Blæseren starter på trin **2**.

Blæsertrin vælges

Ved madlavning med let til kraftig em- og lugtudvikling anvendes effektrinnene **1** til **3**.

Ved madlavning med midlertidig meget kraftig em- og lugtudvikling, fx bruning, vælges boostertrinet **B**.

- Vælg det ønskede blæsertrin ved tryk på tasten “-” eller “+”.

Boostertrin reduceres

Når Powermanagement er aktiveret (forindstillet), reduceres blæsereffekten automatisk til trin **3** efter 5 minutter.

Efterudsugningstid vælges

Lad blæseren køre nogle minutter efter madlavningen. Køkkenluften renses for den sidste em og lugt.

Rester i emhætten og lugte som følge deraf undgås.

Efterudsugningsfunktionen sørger for, at blæseren slukkes automatisk efter en valgt tid.

- Når maden er færdig: Tryk på efterudsugningstasten $5 \text{ } \text{⌂}^{15}$, mens blæseren er tændt.

- 1 gang: Blæseren frakobles efter 5 minutter (**5** lyser).
- 2 gange: Blæseren frakobles efter 15 minutter (**15** lyser).
- Hvis der trykkes på efterudsugningstasten $5 \text{ } \text{⌂}^{15}$ igen, forbliver blæseren tændt ($5 \text{ } \text{⌂}^{15}$ slukker).

Betjening (manuel styring)

Blæseren slukkes

- Skub emskærmen ind.

Næste gang emskærmen trækkes ud, starter blæseren igen på trin 2.



- Eller sluk blæseren med tænd/sluk-tasten .

Symbolet  slukker.

Kogepladebelysning tændes/ slukkes/dæmpes

- Kogepladebelysningen kan tændes og slukkes ved hhv. at trække emskærmen ud og skubbe den ind eller ved at trykke på lystasten .

Lyset tænder med maksimal styrke.

- Hold lystasten  inde, mens lyset er tændt. Lyset bliver mørkere, indtil tasten slippes.
- Når der igen trykkes på lystasten , og den holdes inde, øges lysstyrken igen, indtil tasten slippes.



Powermanagement

Emhætten er udstyret med Powermanagement-funktion. Powermanagement er en energisparefunktion. Den sørger for automatisk reducere af blæsertrinet og frakobling af lyset.

- Hvis blæserens boostertrin er valgt, reduceres effekten automatisk til trin 3 efter 5 minutter.
- Blæsertrinnene 3, 2 eller 1 reduceres med 1 trin efter 2 timer og derefter med 1 trin for hver 30 minutter, indtil blæseren er frakoblet.
- Kogepladebelysningen slukkes automatisk efter 12 timer.

Sikkerhedsafbryder

Hvis Powermanagement er deaktiveret, slukkes emhætten automatisk efter 12 timer (blæser og kogepladebelysning).

- Den kan tændes igen ved tryk på tænd/sluk-tasten  eller lystasten .

Denne emhætte arbejder meget effektivt og energibesparende. Følgende forholdsregler understøtter den energibesparende brug:

- Sørg for god ventilation i køkkenet ved madlavningen. Hvis der ved udluftning til det fri ikke strømmer tilstrækkelig luft til emhætten, arbejder den ikke effektivt, og der høres højere lyde ved brug.
- Lav mad på så lavt varmetrin som muligt. Mindre mados betyder lavere udsugningstrin på emhætten og hermed et lavere strømforbrug.
- Rengør eller udskift filtrene regelmæssigt. Overmættede filtre reducerer emhættens effekt, øger brandfaren og medfører øget hygiejnisk risiko.
- Anvend Con@ctivity-funktionen. Emhætten tændes og slukkes automatisk. Emhætten vælger det optimale blæsertrin til den pågældende madlavningssituation og sørger hermed for et lavt strømforbrug.
- Vær opmærksom på følgende, hvis emhætten betjenes manuelt:
 - Kontroller det valgte blæsertrin på emhætten. For det meste er et lavt trin tilstrækkeligt. Anvend kun boostertrinet, når det er nødvendigt.
 - Vælg ved kraftig mados et højt effektivtrin på et tidligt tidspunkt. Dette er mere effektivt end at forsøge at få store mængder mados i køkkenet ud ved at lade emhætten køre længe.
 - Sørg for at slukke emhætten efter endt madlavning. Anvend efterudsugningsfunktionen, hvis luften i køkkenet skal renses for rester af em og lugte efter madlavningen. Blæseren slukker automatisk efter den valgte efterudsugningstid.

Indstillinger ændres

Driftstimetæller fedtfilter ændres

Driftstimetælleren kan indstilles, så den passer til madlavningsvanerne.

Ved levering er den indstillet til et rengøringsinterval på 30 timer.

- Der bør vælges kortere tid, fx 20 timer, hvis der steges og frituresteges meget.
- Også hvis der kun laves mad af og til, tilrådes et kort rengøringsinterval. Herved forhindres, at fedtansamlinger hærdes og dermed vanskeliggør rengøringen.
- Et længere rengøringsinterval på 40 eller 50 timer kan vælges, hvis der normalt laves meget fedtfattig mad.

- Sluk blæseren og lyset.
- Tryk samtidigt på efterudsugningstasten "5 15" og driftstimetasten .

Fedtfiltersymbolet  og et blæsertrin blinker.

Tasterne **1** til **B** viser den indstillede tid:

Tast 1	20 timer
Tast 2	30 timer
Tast 3	40 timer
Tast B	50 timer

- Vælg en kortere driftstid ved tryk på tasten "—" eller en længere driftstid ved tryk på tasten "+".
- Bekræft valget med driftstimetasten .

Alle lamper slukker.

Hvis valget ikke bekræftes inden for 4 minutter, bibeholdes den gamle indstilling.

Lugtfilterets driftstimetæller ændres eller deaktiveres

Lugtfiltrene er nødvendige ved recirkulation.

Driftstimetælleren kan indstilles, så den passer til madlavningsvanerne.

Den skal deaktiveres ved udluftning til det fri.

Som standard er et interval for udskiftning indstillet til 180 timer.

- Sluk blæseren og lyset.
- Tryk samtidigt på tasten "+" og driftstimetasten .

Lugtfiltersymbolet  og et blæsertrin blinker.

Tasterne **1** til **B** viser den indstillede tid:

Tast 1	120 timer
Tast 2	180 timer
Tast 3	240 timer
Tast B	deaktiveret

- Vælg den ønskede tid ved tryk på tasten "+" eller "-".
- Bekræft valget med driftstimetasten .





Alle kontrollamper slukker.

Hvis valget ikke bekræftes inden for 4 minutter, bibeholdes den gamle indstilling.

Powermanagement deaktiveres



Vær opmærksom på, at deaktiveringen kan medføre et højere energiforbrug.

Powermanagement deaktiveres / aktiveres

- Sluk blæseren og lyset.
- Tryk på efterudsugningstasten  i ca. 10 sekunder, indtil blæsertrin **1** lyser.
- Tryk herefter en efter en på
 - lystasten ,
 - tasten  og igen
 - lystasten .

Når Powermanagement er aktiveret, lyser **1** og **B** konstant.

Når det er deaktiveret, blinker **1** og **B**.

- Tryk på tasten  for at deaktivere Powermanagement.
- 1** og **B** blinker.
- Aktiver ved tryk på tast .
- 1** og **B** lyser konstant.
- Bekræft valget med efterudsugningstasten .

Alle kontrollamper slukker.

Hvis valget ikke bekræftes inden for 4 minutter, bibeholdes den gamle indstilling.

Rengøring og vedligeholdelse

 Afbryd altid strømmen til emhætten inden reparation og vedligeholdelse (se afsnittet Råd om sikkerhed og advarsler).

Kabinet

Generelt

Overfladerne og betjeningsselementerne kan blive beskadiget som følge af uegnede rengøringsmidler.

Anvend ikke rengøringsmidler, der kan indeholde soda, syre, klor eller opløsningsmidler.

Anvend ikke skurende eller ridsende rengøringsmidler, som fx skurepulver, flydende skuremiddel, skuresvampe, som fx grydesvampe eller brugte svampe, der indeholder rester af skuremiddel.

 Fugt i emhætten kan føre til skader.

Vær opmærksom på, at der ikke trænger fugt ind i emhætten.

- Rengør kun alle overflader og betjeningsselementer med en let fugtig svampekuld, opvaskemiddel og varmt vand.
- Tør overfladerne efter med en blød klud.

Særlige anvisninger om ståloverflader

Anvisningerne gælder ikke for betjeningsstasterne.

Udover de generelle anvisninger er rengøringsmidler til rustfrit stål uden skurende virkning egnet til rengøring af ståloverfladerne.

For at forhindre at stålfalderne hurtigt bliver snavsede igen, anbefales plejemiddel til rustfrit stål (kan købes ved henvendelse til Miele Kundecenter).

Rengøring af emhætter med farvet kabinet

Rengøringen forårsager små ridser i overfladen, som kan være synlige afhængig af rumbelysningen.

Særlige anvisninger om betjeningsselementer

Der kan opstå misfarvninger eller ændringer på overfladerne, hvis snavs får lov at sidde i længere tid. Snavs skal helst fjernes omgående.

Ved rengøring med rengøringsmiddel til rustfrit stål kan betjeningsselementernes overflade beskadiges. Anvend til rengøring af betjeningsselementerne ikke rengøringsmiddel til rustfrit stål.

Driftstimetæller





Emhætten gemmer den tid, den har været i brug.

Driftstimetastens fedtfiltersymbol  eller lugtfiltersymbol  lyser, når fedtfilteret eller lugtfilteret skal rengøres eller udskiftes.

Intervallerne for driftstimetælleren kan tilpasses dine madlavningsvaner (se afsnittet Indstillinger ændres).

Driftstimetælleren aflæses

Inden udløb af den indstillede tid er det muligt at aflæse, hvor stor en procentdel af tiden der er gået.

- Tænd blæseren ved at trykke på tænd/sluk-tasten .
- Tryk på driftstimetasten , og hold den inde
- 1 gang for at aflæse fedtfilterdriftstiden. Fedtfiltersymbolet  lyser.
- 2 gange for at aflæse lugtfilterdriftstiden. Lugtfiltersymbolet  lyser.

Samtidig blinker et eller flere blæsertrin. Antallet af blinkende taster viser, hvor stor en procentdel af den indstillede driftstid der er gået.

Tast 1	25%
Tast 1 og 2	50%
Tast 1 til 3	75%
Tast 1 til B	100%

Når emhætten slukkes, eller hvis strømmen svigter, gemmes det aktuelle driftstimer i hukommelsen.

Fedtfilter



Risiko for brand

Et overmættet fedtfilter medfører brandfare.

Rengør fedtfilteret med jævne mellemrum.

Det genanvendelige metalfedtfilter i emhætten optager de faste bestanddele i køkkenosen (fedt, støv osv.) og forhindrer derved, at emhætten bliver snavset.

Fedtfilteret skal rengøres med jævne mellemrum.

Et kraftigt tilsmudset fedtfilter reducerer udsugningseffekten og medfører kraftigere tilsmudsning af emhætten og køkkenet.

Rengøringsinterval

Fedtansamlinger hærdes, hvis de får lov at sidde i længere tid, hvorved rengøringen vanskeliggøres. Det anbefales derfor at rengøre fedtfilteret hver 3.-4. uge.

Driftstimetælleren giver påmindelse om regelmæssig rengøring af fedtfilteret, ved at fedtfiltersymbolet  lyser.

Rengøring og vedligeholdelse

Fedtfiler tages ud

⚠ Filteret kan falde ned, når det tages ud.

Dette kan medføre beskadigelse af filteret og kogepladen.

Hold godt fast i filteret, når det tages ud.

- Træk emskærmen ud.

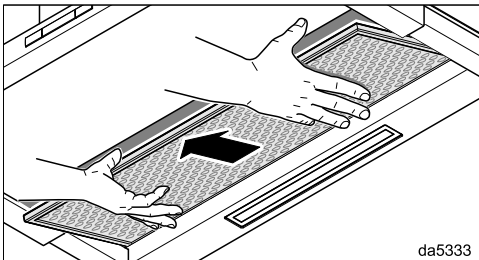
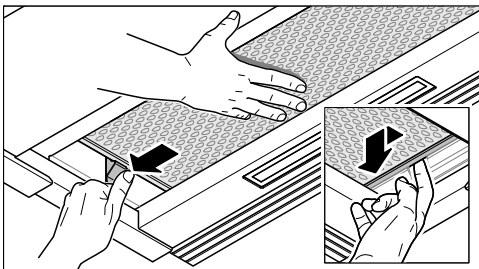

da5333

- Hold fedtfilteret med højre hånd. Tryk på låsen i venstre side. Filteret rutsjer nedad.
- Tryk fedtfilteret en smule til venstre på højre side.
- Tag fedtfilteret ud nedad.

Rengøring af fedtfilteret i hånden

- Rengør fedtfilteret med en opvaskebørste og varmt vand tilsat et mildt opvaskemiddel til opvask i hånden. Undlad at bruge koncentreret opvaskemiddel.

Uegnede rengøringsmidler

Ved gentagen brug af uegnede rengøringsmidler kan filterfladerne blive beskadiget.

Følgende rengøringsmidler bør undgås:

- kalkopløsende rengøringsmidler
- skurepulver og flydende skuremiddel
- aggressive universalrengøringsmidler og fedtopløsende spray
- ovnspray

Rengøring af fedtfilteret i opvaskemaskinen

⚠ Risiko for skader på grund af for høje temperaturer i opvaskemaskinen.

Fedtfilteret kan blive ubrugeligt på grund af for høje temperaturer, fx på grund af deformation.

Vælg et program, der ikke overskrider den anbefalede temperatur.

Følg også anvisningerne i opvaskemaskinens brugsanvisning.

- Anbring fedtfilteret så lodret som muligt eller på skrå i underkurven. Sørg for, at spulearmen kan bevæges frit.
- Brug et opvaskemiddel til husholdningsbrug.
- Vælg et program med en temperatur på maks. 65 °C.

Afhængigt af opvaskemidlet kan der forekomme permanent misfarvning af de indre filteroverflader. Dette har ingen indflydelse på fedtfilterenes funktion.

Efter rengøring

- Læg fedtfilteret til tørre på et sugende underlag efter rengøringen.
- Fjern også fedtresten fra de tilgængelige dele af kabinettet, når fedtfilteret er taget ud. Dette forebygger brandfare.

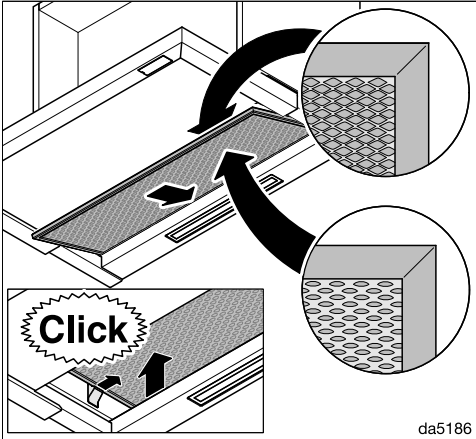

- Sæt fedtfilteret i igen.

Fedtfilterets driftstimetæller nulstilles

Efter rengøringen skal driftstimetælleren nulstilles.

- Tryk på driftstimetasten  i ca. 3 sekunder, mens blæseren er tændt, indtil kun tasten **1** blinker.

Fedtfiltersymbolet  slukker.

Hvis fedtfilteret rengøres inden udløb af den indstillede driftstid:

- Tryk på driftstimetasten  i ca. 6 sekunder, indtil kun tallet **1** blinker.

Udskiftning af fedtfilter

Filterfladerne kan blive slidt pga. regelmæssig anvendelse og rengøring.

Udskift filteret, hvis der konstateres skader.

Fedtfilteret kan bestilles via vores hjemmeside under Services - Reservedele og tilbehør eller hos Miele's kundecenter (se kontaklinformation i slutningen af brugsanvisningen).

Lugtfiltre

Ved recirkulation skal der foruden fedtfilteret anvendes 2 lugtfiltre. Disse binder de lugtstoffer, der opstår ved madlavning.

Lugtfiltrene anbringes i emskærmen oven over fedtfilteret.

Lugtfiltre kan bestilles på vores hjemmeside eller ved henvendelse til vores kundecenter (kontaklinformation findes på omslaget). De kan også købes hos Miele-forhandlere.

Typebetegnelsen findes i afsnittet Tekniske data.

Lugtfilteret isættes/udskiftes

De tilhørende rammer skal monteres ved anvendelse af lugtfiltrene. Se monteringsplanen.

- Tag fedtfilteret ud af emhætten.
- Tag lugtfiltrene ud af emballagen.

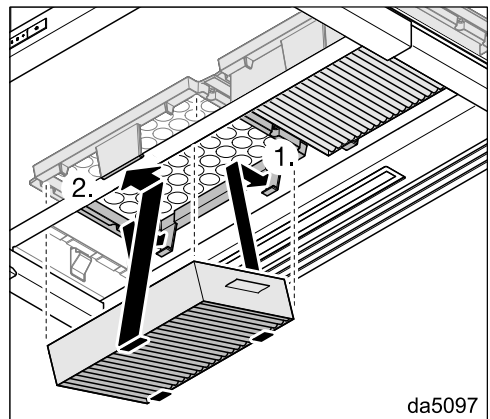

- Tryk lugtfiltrene helt ind i rammen.

Rengøring og vedligeholdelse

- Sæt fedtfilteret i igen.
- Når lugtfilterne tages ud: Tryk laskerne i holderen en smule fremad, og tag lugtfilterne ud nedad.

Udskiftningsinterval

Udskift altid lugtfilterne, når de ikke længere kan binde lugtstofferne tilstrækkeligt, senest hver 6. måned.

Driftstimetælleren giver påmindelse om regelmæssig udskiftning af lugtfilterne, ved at lugtfiltersymbolet  lyser.

Lugtfilter-driftstimetæller nulstilles

Driftstimetælleren skal nulstilles efter udskiftningen.

- Tryk 2 gange på driftstimetasten , mens blæseren er tændt, og hold den inde i ca. 3 sekunder, indtil kun tallet **1** blinker.

Lugtfiltersymbolet  slukker.

Hvis lugtfilterne udskiftes **inden** udløb af den indstillede driftstid:

- Tryk 2 gange på driftstimetasten , og hold den inde i ca. 6 sekunder, indtil kun tallet **1** blinker.

Lugtfiltere bortskaffes

- De brugte lugtfiltere kan smides ud med almindeligt husholdningsaffald.

Regenererbare lugtfiltere

Til disse emhætter fås regenererbare lugtfiltere. De kan genanvendes flere gange ved regenerering i ovnen.

Oplysninger om brug findes i den tilhørende brugsanvisning.

Under miele.dk/Services findes informationer om, hvordan man selv kan udbedre småfejl og bestille reservedele.

Kontakt i tilfælde af fejl

Kontakt forhandleren eller Miele Kundecenter, hvis det ikke er muligt selv at udbedre fejlen.

Bestil service via Miele's hjemmeside www.miele.dk/service.

Kontaktinformation til Miele Kundecenter findes i slutningen af denne dokumentation.

Typeskiltets placering

Typeskiltet bliver synligt, når fedtfilteret tages ud. Og ved recirkulation, når lugtfilterne tages ud.

Miele Service

- Service inden for kort tid
- Lokale Miele-serviceteknikere i landsdækkende servicenet
- Teknikerne er specialuddannede i Miele's produkter
- Centralt dirigerede servicevogne
- Stor reservedelsbeholdning i servicevognen
- Originale Miele-reservedele
- 24 måneders garanti på alle fabriksnye Miele-produkter, -reservedele og reparationer
- Garanteret levering af reservedele i mange år efter at produktet er taget ud af salgsprogrammet

Reparationservice

Får du brug for reparationservice, klarer vi det hurtigt med egen serviceafdeling. Vi har over hele landet mere end 60 lokalt boende serviceteknikere og er derfor altid tæt på kunderne. Ventetiden på at få besøg af en servicetekniker er normalt kun ganske få dage, så dit produkt hurtigt er klar til brug igen. Dette kan vi gøre i kraft af vores store stab af serviceteknikere, som kører i centralt dirigerede servicevogne.

Teknikeren medbringer en stor mængde originale Miele-reservedele i sin servicevogn. Dette bevirker, at langt de fleste reparationer klares med det samme uden yderligere servicebesøg.

Service / Garanti

Rygraden i god service er dygtige serviceteknikere. Alle vores teknikere har en relevant faglig håndværksmæssig uddannelse, og denne suppleres løbende med Mieleles egen uddannelse i drift, vedligeholdelse og reparation af vores produkter. Du kan derfor også altid få råd og vejledning om produkternes drift og vedligeholdelse.

Servicebestilling

Kontakt Miele Kundecenter via miele.dk/service

Mieleles garanti

De efterfølgende bestemmelser om garanti omfatter udelukkende fabriksnye produkter. Garantien er gældende 24 mdr. fra købsdato, når der forevises kvittering, regning eller tilsvarende, hvoraf købsdato fremgår. Funktionssvigt på produkterne, der skyldes installationsmæssige forhold, dækkes ikke af garantien. Garantien indskrænker ikke købers rettigheder if. lovgivningen over for Miele.

Mieleles garanti omfatter:

Fabriksnye produkter beregnet til private husholdninger og anvendt til rette formål. Fabrikations- og materialefejl, såfremt disse fejl konstateres under produktets normale brug.

For mindre øer, hvor færgetransport er påkrævet, Grønland og Færøerne gælder dog særlige bestemmelser.

Mieleles garanti indebærer:

For store produkter betaler Miele alle udgifter til reservedele, arbejds løn og rejseudgifter for teknikere. Såfremt Miele skønner det nødvendigt, at produktet sendes til et Miele værksted, betaler Miele alle fragtudgifter hertil. For små produkter betaler Miele alle udgifter til reservedele og arbejds løn, hvorimod fremsendelse af produktet sker for købers regning og risiko. Efter udbedring af fejlen sker returnering af produktet for Mieleles regning og risiko. Dele udskiftet ved en sådan reparation tilhører Miele.

Miele garanti omfatter ikke:

- Fejl eller skader opstået direkte eller indirekte som følge af overlast, fejlbehandling, misbrug, skødesløs behandling, mangelfuld vedligeholdelse, fejlagtig indbygning, opstilling og tilslutning, spændingsvariationer og elektriske forstyrrelser eller ved reparation udført af andre end de af Miele autoriserede teknikere.
- Fejl eller skader opstået som følge af erhvervsmæssig eller anden brug af produkter, der er beregnet til private husholdninger.
- Erstatning for eventuelle følgeskader, herunder skader på andre genstande, driftstab etc., medmindre andet er lovmæssigt fastlagt.

Uberettiget tilkaldelse af Miele Service:

Inden Miele Service tilkaldes, kontrolleres de fejlmuligheder, det er muligt selv at udbedre. Såfremt kravet om udbedring er uberettiget, eksempelvis hvis produktets svigt skyldes en defekt sikring eller et defekt afløb, påhviler det kunden selv at betale de omkostninger, der er forbundet med at have tilkaldt service.

Transportskader:

Skulle produktet have fået en transport-skade under en transport, som køber selv har sørget for, rettes omgående henvendelse til den forhandler, hvor produktet er købt.

Lov om køb:

Bestemmelserne vedrørende garanti er gældende fra ikrafttrædelse af Lov om køb år 2002. Garantien fratager ikke køber adgang til at gøre et eventuelt ansvar efter købeloven gældende over for den forhandler, hvor produktet er købt. Henvendelse til Miele A/S virker samtidig som reklamation over for forhandleren.

Indberetning:

Ønskes fejlen ikke afhjulpnet omgående, skal eventuelle krav i henhold til Miele's garanti sammen med den fornødne dokumentation for købsdato være indsendt skriftligt inden garantiens udløb til Miele A/S

Erhvervsvej 2, Postboks 1371
DK - 2600 Glostrup.

Installation

Før installation

 Læs før installation alle informationer i dette afsnit samt afsnittet Råd om sikkerhed og advarsler.

Monteringsanbefalinger

- Sørg for, at emhætten monteres midt over kogepladen, så emmen fra madlavningen kan opfanges optimalt.
- Kogepladen skal så vidt muligt være smallere end emhætten. Kogepladen bør højst have samme bredde som emhætten.
- Monteringsstedet skal være frit tilgængeligt. I tilfælde af reparation skal det også være nemt at komme til emhætten og at afmontere den. Vær fx opmærksom på dette ved placering af skabe, reoler, loftselementer eller dekorrammer i området omkring emhætten.

Installationsmateriale

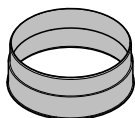

1 udluftningsstuds

til aftræksrør \varnothing 150 mm.

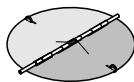

1 tilbageslagsklap

til montering i motorenhedens udblæsningsstuds (ikke til recirkulation).

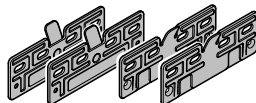

4 monteringsplader

til montering i et 600 mm bredt skab.

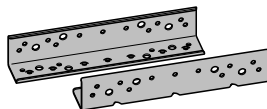

2 monteringsbeslag

til montering i et 900 mm bredt skab (kun til 896 mm brede emhætter)

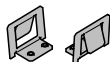

2 spændfjedre

til montering i et 900 mm bredt skab (kun til 896 mm brede emhætter)



1 afstandsliste

til afdækning af spalten mellem emhættens bagside og væggen.

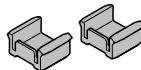

2 stopklodser

til at begrænse emskærmens indskubningsafstand

06272520

11574700

06268021

06383320

08565780

11597850

11940470



4 skruer M4 x 8 mm



4 (8)* skruer 4 x 15 mm



4 skruer 4 x 30 mm



8 (12)* skruer 4 x 15 mm



4 skruer M4 x 12 mm*



4 skruer M4 x 8,5 mm*



2 skruer 3,9 x 7,5 mm mit Abdeckkappen

* på 896 mm brede emhætter

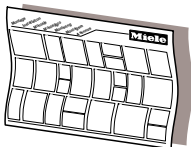

Monteringsanvisning

De enkelte monteringstrin er beskrevet på monteringsanvisningen.

08095672

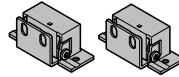

Monteringsæt DML 2000

til montering af en nedklappelig køkkenfront (medfølger ikke, ekstra tilbehør)

01056271

Installationsmateriale til recirkulation

Følgende ekstraudstyr skal bruges til recirkulation:

09879120

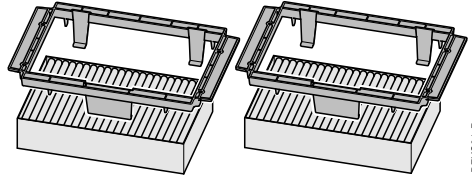

04932511

Ombygningssæt DKFS 31-x

indeholder 2 holdere og 2 lugtfiltere (DKFS 31-P) med genanvendelige (én gang) lugtfiltere eller DKFS 31-R med regenererbare lugtfiltere)

07270730

06462181

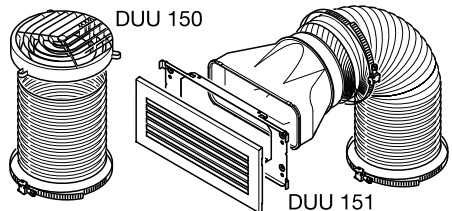

DUU 150 151

18820mkap

Ombygningssæt DUU 15x

indeholder afbøjningsstykke, slange og spændebånd (DUU 150 til skabets øverste side eller DUU 151 til skabsiderne eller skabsfronten).

dina3mie

Installation

Mål

III. 1: DAS 4620 i et 600 mm bredt skab.

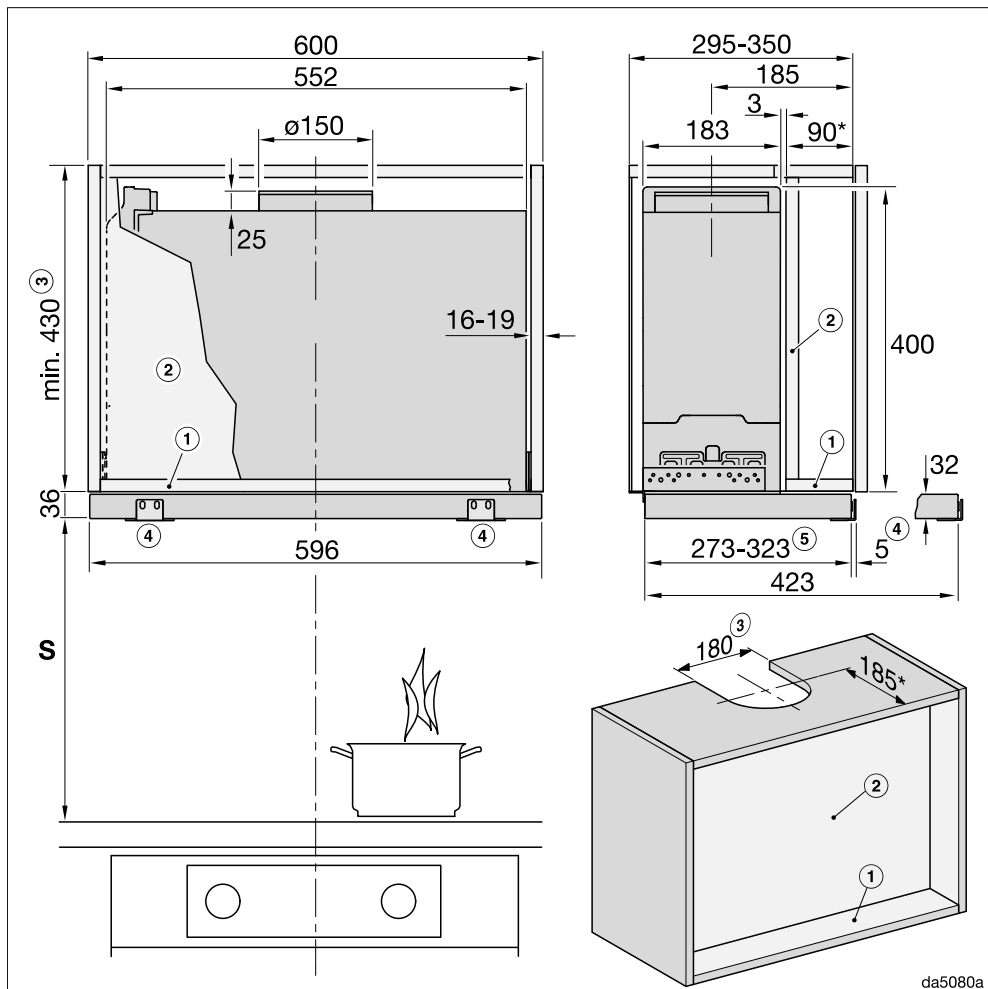

Tegningen er ikke målfast

Ill. 2: DAS 4920 i et 900 mm bredt skab.

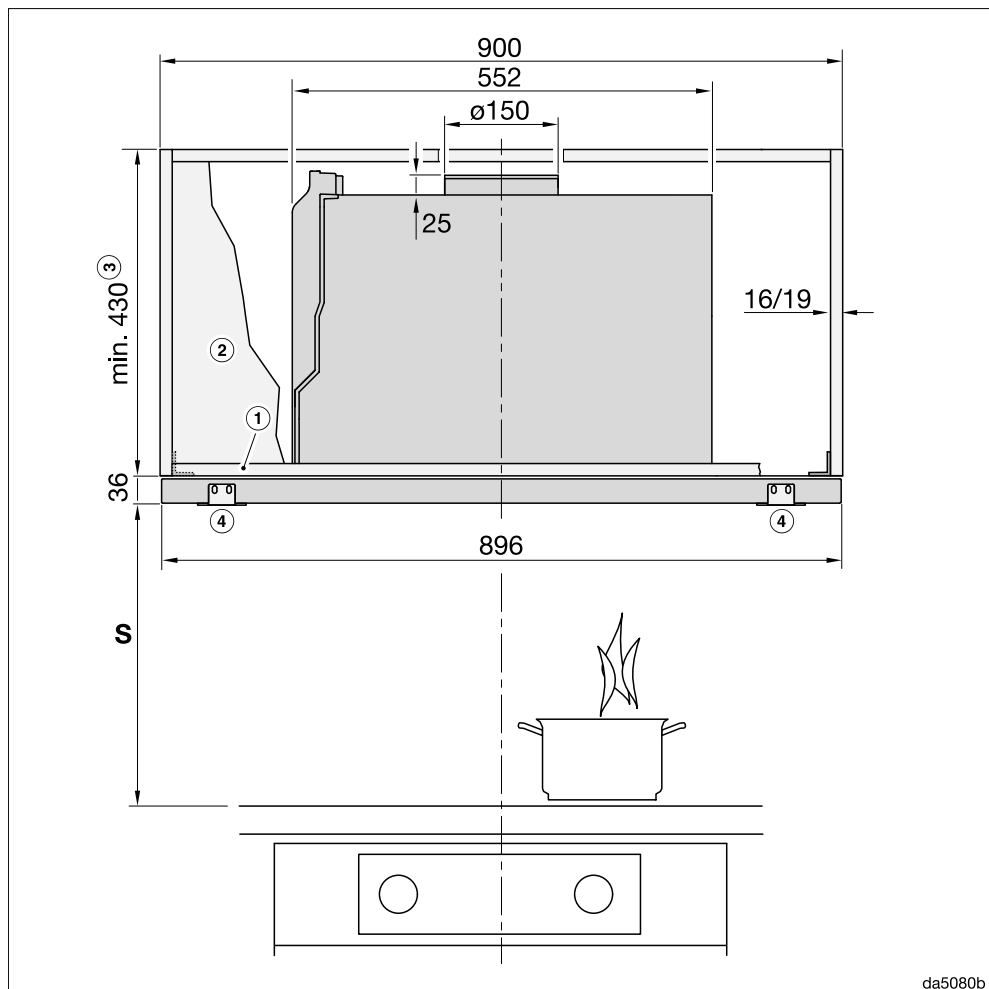

da5080b

Tegningen er ikke målfast

Set fra siden: Se ill. 1

Installation

Ill. 3: DAS 4920 i et 600 mm bredt skab eller i et 900 mm bredt skab med skuffer i siden.

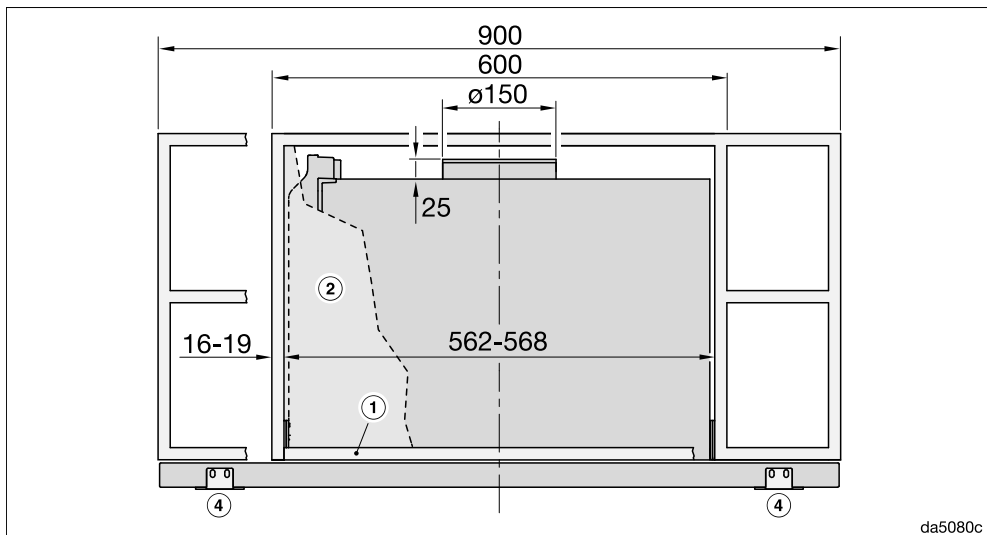

Tegningen er ikke målfast

Set fra siden: Se ill. 1

Fodnoter til ill. 1 til 3:

- ① For at fastgøre emhætten skal skabet have en bundplade i forreste område.
- ② Hvis der skal være en hylde, skal denne kunne trækkes ud.
- ③ Udluftning til det fri eller recirkulation med ombygningssæt DUU 150
- ④ Beslag DML 2000 (tilbehør) til montering af et frontpanel
- ⑤ Indstillelig med en stopklods

* I denne monteringsituation lukker skærmen sammen med skabets forkant. Hvis emhætten anbringes længere fremme eller bagude, skal målene tilpasses i overensstemmelse hermed (fx ved anvendelse af et frontpanel).

Ved målene til skabshøjden og udskæringer skal der tages hensyn til monteret tilbehør (fx lyd-dæmper, ombygningssæt recirkulation).

Afstand mellem kogeplade og emhætte (S)

Vær ved valg af afstanden mellem kogepladen og underkanten af emhætten opmærksom på kogepladeproducentens angivelser.

Hvis der ikke er angivet større sikkerhedsafstande, skal nedenstående mindsteafstande overholdes:

Se også afsnittet Råd om sikkerhed og advarsler.

Kogeplade	Afstand S min.
Elkogeplade	450 mm
Elgrill, friturekoger (el)	650 mm
Gaskogeplade med flere blus, ≤ 12,6 kW samlet effekt, ingen enkelt brænder > 4,5 kW	650 mm
Gaskogeplade med flere blus, > 12,6 kW og ≤ 21,6 kW samlet effekt, ingen enkelt brænder > 4,8 kW	760 mm
Gaskogeplade med flere blus, > 21,6 kW samlet effekt, eller en brænder med effekt > 4,8 kW	Ikke mulig
Gaskogeplade med ét blus, ≤ 6 kW effekt	650 mm
Gaskogeplade med ét blus, > 6 kW og ≤ 8,1 kW effekt	760 mm
Gaskogeplade med ét blus, > 8,1 kW effekt	Ikke mulig

Ved montering af en frontafblænding i træ eller plast på emhætten skal man være opmærksom på kogepladeproducentens anvisninger vedrørende anvendelse af letantændelige materialer over kogepladen.

Installation

Montering af stopklods (ekstra-udstyr)

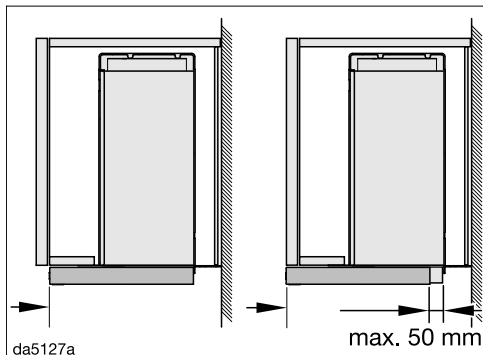

Der er mulighed for at begrænse emskærmens indskubningsafstand.

Hvis den indskubbede emskærm fx ikke skal flugte med forkanten af skabsmodulet, men med forkanten af køkken-skabsfronten, kan du placere stopklodsen i overensstemmelse hermed.

Der er mulighed for at flytte stoppet fremad med op til 50 mm.

Stopklodserne skal monteres i udtrækkene på emskærmen, inden emhætten installeres. Efter installationen kan stopklodserne fastgøres på ønsket position.

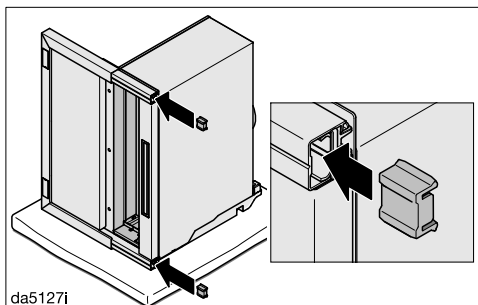

- Sæt stopklodserne ind i udtrækkene på emskærmen bagfra. Stopklodsens ende vender bagud.
- Installer emhætten.
- Træk emskærmen ud.

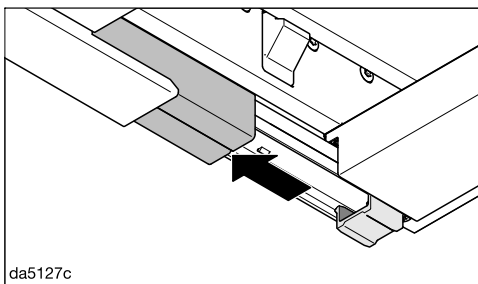

- Skub afdækningerne på udtrækkene fremad.

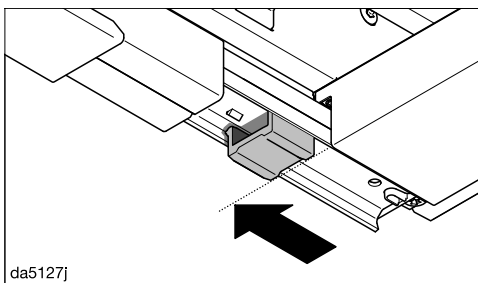

- Skub stopklodserne fremad til viste position.

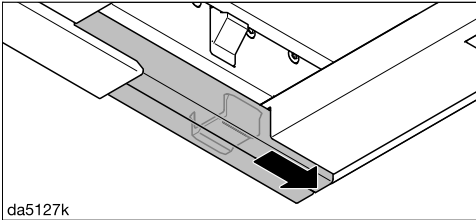

- Skub afdækningerne tilbage igen.

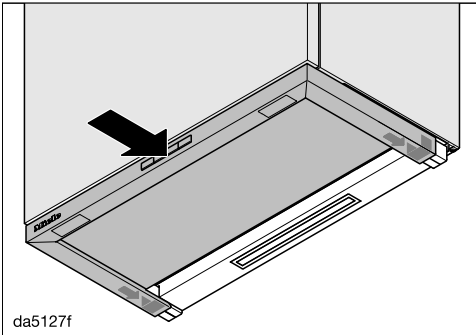

- Skub forsigtigt emskærmen ind til ønsket position.

Stopklodserne skubbes derved ind i ønsket position.

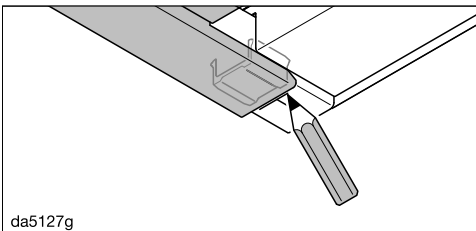

- Marker med en blyant bagkanten på emskærmen på afdækningen.
- Træk emskærmen ud.

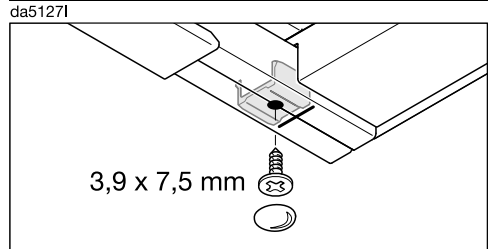
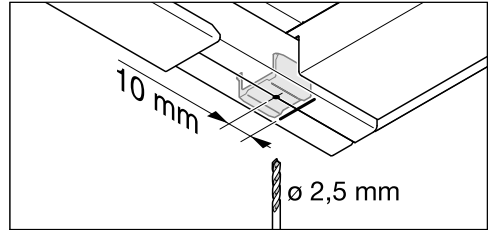

- Forbor 10 mm foran markeringen, og fastgør stopklodserne.

Installation

Aftræksrør

⚠ Ved samtidig brug af emhætten og et ildsted, der er afhængigt af luften i rummet, kan der være fare for forgiftning!

Anvisningerne i afsnittet Råd om sikkerhed og advarsler bør ubetinget følges.

Lad i tvivlstilfælde den lokale skorstensfejmester kontrollere, at brug af emhætten kan ske uden fare.

Anvend kun glatte rør eller fleksible slanger af ikke-brændbart materiale som aftræksrør.

For at opnå størst muligt luftflow og lavt lydniveau bør man være opmærksom på følgende:

- Aftræksrørets diameter må ikke være mindre end udluftningsstudsens tværsnit (se afsnittet Mål). Dette gælder især ved anvendelse af fladkanaler.
- Aftræksrøret skal være så kort og lige som muligt.
- Anvend kun bøjninger med stor radius.
- Der må ikke være knæk på aftræksrøret, og det må ikke være trykket sammen.
- Alle forbindelser skal være faste og tætte.
- Hvis aftræksrøret har klapper, skal klapperne åbnes, når emhætten tændes.

Enhver indsnævring af luftstrømmen giver ringere lufteffekt og øger driftslydene.

Skorsten

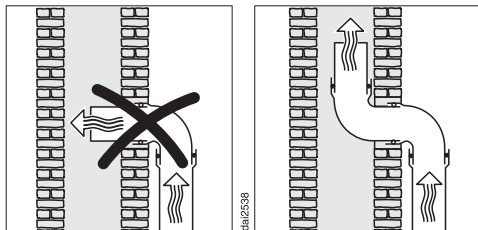

Hvis udblæsningsluften føres ud gennem en skorsten, skal indføringsstudsens ledes i strømretningen.

Hvis skorstenen anvendes til flere maskiner til udluftning, skal skorstenens diameter være tilstrækkelig stor.

Tilbageslagsklap

- Anvend en tilbageslagsklap i ventilationssystemet.

Tilbageslagsklappen sikrer, at der ikke kan trænge luft ind eller ud, når emhætten er slukket.

Hvis udblæsningsluften skal ledes direkte ud i det fri, anbefaler vi, at der installeres et Miele-murrør eller en Miele-tag-gennemføring (ekstraudstyr). Der er installeret en integreret tilbageslagsklap.

I tilfælde af at ventilationssystemet ikke har en tilbageslagsklap, følger der en tilbageslagsklap med emhætten.

Tilbageslagsklappen sættes ind i blæserens udblæsningsstuds.

Kondensvand

Hvis aftræksrøret fx føres igennem kølige rum eller loft, kan der dannes kondensvand i aftræksrøret på grund af temperaturforskellene. Isolér aftræksrøret for at reducere temperaturforskelle.

Hvis aftræksrøret lægges vandret, skal der være et fald på min 1 cm pr. meter. Faldet forhindrer, at kondensvand kan løbe ind i emhætten.

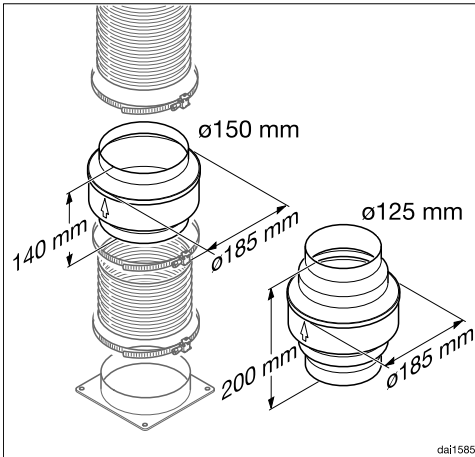

Ud over isolering af aftræksrøret anbefaler vi, at der installeres en kondensvandspærre, som opsuger kondensvandet og fordamper det.

Kondensvandspærren kan købes som ekstratilbehør til aftræksrør med en diameter på 125 mm eller 150 mm.

Kondensvandspærren skal installeres lodret og så vidt muligt tæt over emhættens udblæsningsstuds. Pilen på kabinettet viser udblæsningsretningen.

Miele påtager sig intet ansvar for funktionsfejl eller skader forårsaget af utilstrækkeligt aftræk.

Lyddæmper

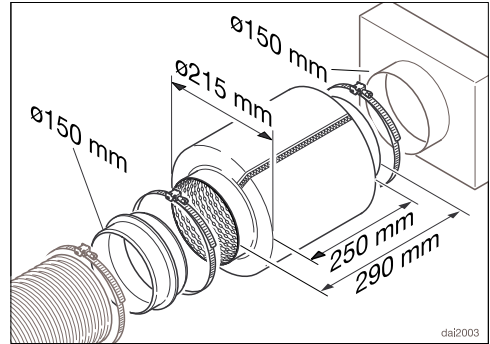

Til yderligere lyddæmpning kan der installeres en lyddæmper i aftræksrøret (ekstratilbehør)

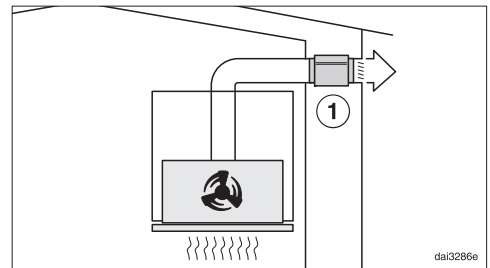

Ved udluftning til det fri dæmper lyd-dæmperen blæserstøj udad og også støj udefra, som kan trænge ind i køkkenet via aftræksrøret (fx larm fra gaden). Anbring derfor lyd-dæmperen tæt på udluftningsåbningen ①.

Installation

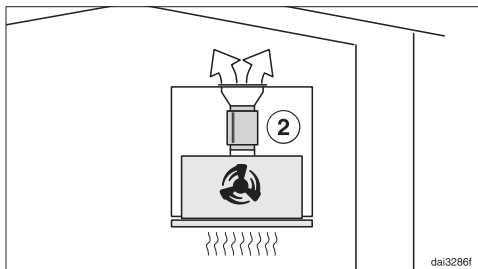

Ved recirkulation anbringes lyddæmperen mellem udblæsningsstudsene og udluftningsgitteret ②. Kontroller indbygningssrummet.

Eltilslutning

Emhætten leveres med et stik godkendt i EU, som dog ikke må anvendes i en dansk installation, da maskinen erved ikke jordforbindes iht. Stærkstrømsbekendtgørelsen. Udskiftning til dansk stik skal foretages af en uddannet fagmand. Alternativt kan der anvendes en adapter til overgang mellem Schuko-stikprop og dansk jordingsystem. En sådan kan bestilles ved henvendelse til vores kundecenter (kontaktinformation findes på omslaget).

Hvis stikkontakten ikke er frit tilgængelig eller ikke er beregnet til fast installation, skal produktet kunne afbrydes på gruppeafbryderen.

⚠ Brandfare på grund af overopvarmning.

Hvis emhætten anvendes med stikdåser eller forlængerledninger kan det medføre overbelastning af ledningerne.

Af sikkerhedsgrunde må der ikke anvendes stikdåser eller forlængerledning.

Den elektriske montering skal foretages af en uddannet fagmand i henhold til Stærkstrømsbekendtgørelsen.

Af sikkerhedsårsager anbefaler vi, at der anvendes et HPFI-relæ af typen  i husinstallationen til eltilslutning af emhætten.

En beskadiget tilslutningsledning må kun udskiftes med en speciel tilslutningsledning af samme type (kan købes ved henvendelse til vores kundecenter). Af sikkerhedsmæssige grunde må ledningen kun udskiftes af Miele Service eller en anden uddannet fagmand.

Nominal effekt og sikring fremgår af denne brugsanvisning eller typeskiltet. Sammenlign disse oplysninger med dataene for eltilslutning på opstillingsstedet.

I tvivlstilfælde bør man kontakte en uddannet el-fagmand.

Forbigående eller permanent tilslutning til et selvforsynende eller ikke-netværks-synkront energiforsyningssystem (såsom stand-alone netværkssystemer, backup-systemer) er mulig. Forudsætning for tilslutning er, at energiforsyningssystemet opfylder kravene i EN 50160 eller tilsvarende. Beskyttelsesforanstaltningerne i husinstallationen og i Miele-produktet skal også sikres med hensyn til deres funktion og driftsform ved tilslutning til stand-alone netværkssystemer eller ved ikke-netværkssynkron drift, eller de skal erstattes af tilsvarende foranstaltninger i installationen. Som eksempelvis beskrevet i den aktuelle version af VDE-AR-E 2510-2.

Skal ekstrabeskyttes, jf. Stærkstrømsbekendtgørelsen.

Tekniske data

Blæsemotor	90 W
Kogepladebelysning	3 W
Samlet tilslutningsværdi	93 W
Spænding, frekvens	AC 230 V, 50 Hz
Sikring	10 A
Tilslutningsledningens længde	1,5 m
Vægt	
DAS 4620	12 kg
DAS 4920	14 kg

Trådløst netværksmodul

Frekvensbånd	2,400 – 2,4835 GHz
Maks. sendeeffekt	< 100 mW

Ekstraudstyr til recirkulation

Til recirkulation skal der bruges følgende monteringssæt:

- DUU 150 eller DUU 151
- DKFS 31-P eller DKFS 31-R (regenererbart). Monteringssættet indeholder 2 lugt-filtre og de nødvendige indbygningsrammer til den første montering.

Ved bestilling skal der bruges lugtfilter DKF 31-P eller DKF 31-R (regenererbart). Pakkerne indeholder 2 lugtfiltere.

Tekniske data

Konformitetserklæring

Miele erklærer hermed, at denne emhætte overholder direktiv 2014/53/EU.

Den komplette tekst til EU-konformitetserklæringen er tilgængelig her:

- På Miele's hjemmeside på den respektive produktside under Downloads.
- Brugsanvisning m.m. kan downloades på <https://miele.dk/brugsanvisninger> ved at angive produktnavn eller serienummer.

Oplysning til testinstitutter

Beregning af energiklassen skal foretages med udluftning til det fri. Emhætten er ved levering indstillet til recirkulation. Omstilling til udluftning til det fri foretages ved deaktivering af driftstimetælleren for kulfilteret/kulfiltrene (se afsnittet Første ibrugtagning).

Datablad til husholdningsemhætter

efter delegeret forordning (EU) nr. 65/2014 og forordning (EU) nr. 66/2014

MIELE	
Modelidentifikation	DAS 4620
Årligt energiforbrug (AEC _{emhætte})	23,1 kWh/år
Energieffektivitetsklasse	A+++
Energieffektivitetsindeks (EEI _{emhætte})	28,9
Hydraulisk effektivitet (FDE _{emhætte})	40,9
Hydraulisk effektivitetsklasse	
A (bedste klasse) til G (dårligste klasse)	A
Belysningseffektivitet (LE _{emhætte})	110,0 lx/W
Belysningseffektivitetsklasse	
A (bedste klasse) til G (dårligste klasse)	A
Fedtfiltreringseffektivitet	95,1%
Fedtfiltreringseffektivitetsklasse	
A (bedste klasse) til G (dårligste klasse)	A
Målt luftstrøm i det optimale driftspunkt	343,5 m ³ /h
Luftstrøm (min. hastighed)	180 m ³ /h
Luftstrøm (maks. hastighed)	400 m ³ /h
Luftstrøm (intensiv hastighed eller turboindstilling)	602 m ³ /h
Maks. luftstrøm (Q _{max})	602 m ³ /h
Målt lufttryk i det optimale driftspunkt	492 Pa
A-vægtet lydeffektemission (min. hastighed)	38 dB
A-vægtet lydeffektemission (maks. hastighed)	56 dB
A-vægtet lydeffektemission (intensiv hastighed eller turboindstilling)	66 dB
Målt elektrisk effektoptag i det optimale driftspunkt	114,7 W
Effektoptag i slukket tilstand (P _o)	W
Effektoptag i standbytilstand (P _s)	0,30 W
Belysningssystemets nominelle effekt	3,0 W
Belysningssystemets gennemsnitlige lysstyrke på kogefladen	330 lx
Tidsforøgselsfaktor	0,5

Tekniske data

Datablad til husholdningsemhætter

efter delegeret forordning (EU) nr. 65/2014 og forordning (EU) nr. 66/2014

MIELE	
Modelidentifikation	DAS 4920
Årligt energiforbrug (AEC _{emhætte})	22,9 kWh/år
Energieffektivitetsklasse	A+++
Energieffektivitetsindeks (EEI _{emhætte})	28,9
Hydraulisk effektivitet (FDE _{emhætte})	41,0
Hydraulisk effektivitetsklasse	
A (bedste klasse) til G (dårligste klasse)	A
Belysningseffektivitet (LE _{emhætte})	100,0 lx/W
Belysningseffektivitetsklasse	
A (bedste klasse) til G (dårligste klasse)	A
Fedtfiltreringseffektivitet	96,0%
Fedtfiltreringseffektivitetsklasse	
A (bedste klasse) til G (dårligste klasse)	A
Målt luftstrøm i det optimale driftspunkt	344,7 m ³ /h
Luftstrøm (min. hastighed)	180 m ³ /h
Luftstrøm (maks. hastighed)	401 m ³ /h
Luftstrøm (intensiv hastighed eller turboindstilling)	605 m ³ /h
Maks. luftstrøm (Q _{max})	605 m ³ /h
Målt lufttryk i det optimale driftspunkt	484 Pa
A-vægtet lydeffektemission (min. hastighed)	37 dB
A-vægtet lydeffektemission (maks. hastighed)	55 dB
A-vægtet lydeffektemission (intensiv hastighed eller turboindstilling)	66 dB
Målt elektrisk effektoptag i det optimale driftspunkt	113,4 W
Effektoptag i slukket tilstand (P _o)	W
Effektoptag i standbytilstand (P _s)	0,30 W
Belysningssystemets nominelle effekt	3,0 W
Belysningssystemets gennemsnitlige lysstyrke på kogefladen	300 lx
Tidsforøgselsfaktor	0,5

Miele A/S
Erhvervsvej 2
2600 Glostrup
www.miele.dk

Kontakt: miele.dk/service

Miele & Cie. KG
Carl-Miele-Straße 29
33332 Gütersloh
Tyskland

DAS 4620, DAS 4920

da-DK

M.-Nr. 12 312 110 / 03