





Οδηγίες χρήσης Πλυντήριο ρούχων



Διαβάστε **οπωσδήποτε** τις οδηγίες χρήσης πριν από την τοποθέτηση - σύνδεση - αρχική λειτουργία. Έτσι προστατεύετε τον εαυτό σας και αποφεύγετε βλάβες.

Πίνακας περιεχομένων

Υποδείξεις ασφαλείας	6
Χειρισμός του πλυντηρίου ρούχων	12
Πίνακας χειρισμού.....	12
Επισκόπηση του πίνακα χειρισμού	14
Οθόνη.....	16
Παραδείγματα για τον χειρισμό	16
Αρχική λειτουργία	17
Miele@home	18
1. Ρύθμιση της γλώσσας στην οθόνη	19
2. Δημιουργία Miele@home.....	19
3. Αφαιρείτε την ασφάλεια μεταφοράς.....	19
4. Αρχική λειτουργία TwinDos	20
5. Έναρξη προγράμματος για το καλιμπράρισμα	22
Η συμβολή σας στην προστασία του περιβάλλοντος	23
Οικονομική / Οικολογική πλύση	24
Υγιεινή στο πλυντήριο ρούχων.....	24
 Feedback	25
1. Προετοιμάζετε τα ρούχα	26
2. Επιλέγετε πρόγραμμα	27
3. Τοποθετείτε τα ρούχα	28
4. Επιλέγετε ρυθμίσεις προγράμματος	29
Επιλογή θερμοκρασίας/αριθμού στροφών	29
Επιλογή πρόσθετης λειτουργίας (Extra).....	29
 Βαθμός λερώματος	29
 Προεπιλογή έναρξης/SmartStart.....	30
5. Προσθέτετε απορρυπαντικό	32
Ενεργοποίηση της δοσομέτρησης TwinDos	32
Αλλαγή δοσομέτρησης TwinDos	32
Απενεργοποίηση δοσομέτρησης TwinDos	32
 Επιλογή βαθμού λερώματος.....	32
Θήκη απορρυπαντικού.....	33
Δοσολογία κάψουλας (Cap)	34
6. Έναρξη προγράμματος	36
Προσθήκη ρούχων κατά τη διάρκεια της διεξαγωγής του προγράμματος (AddLoad)	36
7. Λήξη προγράμματος	37



Πίνακας περιεχομένων

Στύψιμο	38
Πίνακας προγραμμάτων	39
Σύμβολα ετικέτας ρούχων	46
Πρόσθετες λειτουργίες (Extras)	47
SingleWash.....	47
νερό +.....	47
Οι πρόσθετες λειτουργίες μπορούν να επιλεγούν με το πλήκτρο αφής Extras....	47
Quick.....	48
Λεκέδες	48
πρόπλυση.....	48
μούλιασμα	48
Εντατικό	48
εξαιρετικά αθόρυβο	48
Εξαιρετικά προστατευτικό	48
AllergoWash	48
Πίνακας προγραμμάτων - Extras	49
Διεξαγωγή προγράμματος	50
Αλλαγή διεξαγωγής προγράμματος	53
Αλλαγή προγράμματος (κλείδωμα ασφαλείας).....	53
Προσωρινή διακοπή προγράμματος.....	53
Διακοπή προγράμματος.....	53
Απορρυπαντικό	54
Το σωστό απορρυπαντικό.....	54
Αποσκληρυντικό νερού	54
Δοσομετρητές	54
Υλικά φινιρίσματος ρούχων.....	55
Σύσταση απορρυπαντικών Miele	56
Συστάσεις απορρυπαντικών σύμφωνα με την ευρωπαϊκή οδηγία (EU) Nr. 1015/2010.....	57
Αντικατάσταση αμπούλας TwinDos	58
Καθαρισμός και περιποίηση	59
Καθαρισμός περιβλήματος και πίνακα χειρισμού	59
Καθαρισμός θήκης απορρυπαντικού	59
Φροντίδα TwinDos.....	61
Υπενθύμιση υγιεινής(καθαρισμός κάδου).....	62
Καθαρισμός φίλτρου εισαγωγής νερού	62

Πίνακας περιεχομένων

Τι πρέπει να κάνετε, όταν.....	63
Δεν ξεκινάει κανένα πρόγραμμα	63
Μήνυμα βλάβης μετά από διακοπή προγράμματος	64
Μήνυμα βλάβης μετά τη λήξη του προγράμματος	65
Μηνύματα ή βλάβες του συστήματος TwinDos	66
Γενικά προβλήματα με το πλυντήριο ρούχων	67
Το αποτέλεσμα πλύσης δεν είναι ικανοποιητικό	69
Η πόρτα δεν ανοίγει.....	70
Άνοιγμα πόρτας, αν βουλώσει η έξοδος νερού ή / και διακοπεί το ρεύμα	71
Service.....	73
Επικοινωνία σε περίπτωση βλάβης	73
Αγορά πρόσθετων εξαρτημάτων.....	73
Βάση δεδομένων EPREL.....	73
Εγγύηση	73
Εγκατάσταση	74
Πρόσοψη συσκευής	74
Όψη πίσω επιφάνειας	75
Επιφάνεια τοποθέτησης.....	76
Μεταφορά του πλυντηρίου στο χώρο τοποθέτησης	76
Αφαίρεση της ασφάλειας μεταφοράς	77
Τοποθέτηση της ασφάλειας μεταφοράς	78
Ευθυγράμμιση συσκευής.....	79
Ρύθμιση και σταθεροποίηση των ποδιών.....	79
Τοποθέτηση κάτω από πάγκο εργασίας.....	80
Κολόνα πλυντήριο-στεγνωτήριο	80
Το σύστημα προστασίας διαρροών νερού	81
Παροχή νερού	82
Σύνδεση εύκαμπτου σωλήνα παροχής νερού	82
Αποχέτευση νερού	83
Τοποθέτηση καμπύλης	83
Απευθείας σύνδεση στο σιφόνι του νιπτήρα	84
Ηλεκτρική σύνδεση	85
Δεδομένα καταναλώσεων	86
Τεχνικά χαρακτηριστικά	87
Δήλωση πιστότητας.....	87
Ρυθμίσεις.....	88
Επιλογή ρυθμίσεων	88
Επιλογή ρυθμίσεων	88
Επεξεργασία ρύθμισης	88
Τερματισμός των ρυθμίσεων	88
Γλώσσα.....	88

Πίνακας περιεχομένων

TwinDos	89
Βαθμός λερώματος	89
Ένταση βομβητή	89
Ήχος πλήκτρων	90
Χαιρετισμός	90
Κατανάλωση	90
κωδικός PIN	90
Μονάδες	90
Φωτεινότητα	91
Ενδείξεις απενεργοπ.	91
Πληροφορ προγράμ	91
Μνήμη	92
πρόσθ χρ πρόπ Βαμβ	92
Χρόνος μουλιάσματ	92
Προστατευτικό	92
Πτώση θερμοκρασ	92
Πρόσθετο νερό	92
Επίπεδο προσθ νερού	93
Μέγιστ επίπ ξεβγάλμ	93
Ανάμιξη με κρύο	93
Χαμηλή πίεση νερού	93
Προστ από το τσαλ	93
Miele@home	94
Εκτέλεση Scan & Connect	94
Τηλεχειρισμός	95
SmartGrid	95
RemoteUpdate	95
Πνευματικά δικαιώματα και άδειες για τη μονάδα επικοινωνίας	96
Απορρυπαντικά και προϊόντα περιποίησης	97
Απορρυπαντικά	97
Ειδικά απορρυπαντικά 	97
Υλικό περιποίησης υφασμάτων 	98
Πρόσθετο 	98
Περιποίηση συσκευής	98

Υποδείξεις ασφαλείας

Αυτό το πλυντήριο ρούχων ανταποκρίνεται πλήρως στις ισχύουσες προδιαγραφές ασφαλείας. Η παραβίαση της σωστής χρήσης της συσκευής είναι επικίνδυνη και για το χειριστή και για τη συσκευή.

Διαβάστε προσεκτικά τις οδηγίες χρήσης, πριν να θέσετε σε λειτουργία το πλυντήριο ρούχων. Μέσα σ' αυτές υπάρχουν σημαντικές υποδείξεις για την τοποθέτηση, την ασφάλεια, τον χειρισμό και τη συντήρηση της συσκευής. Έτσι προστατεύετε τον εαυτό σας και αποφεύγετε τυχόν βλάβες στη συσκευή.

Σύμφωνα με τις προδιαγραφές IEC 60335-1 η εταιρεία Miele τονίζει κατηγορηματικά, ότι θα πρέπει οπωσδήποτε να διαβάζετε και να ακολουθείτε το κεφάλαιο για την τοποθέτηση του πλυντηρίου ρούχων καθώς και τις υποδείξεις ασφαλείας.

Ο κατασκευαστής δεν μπορεί να θεωρηθεί υπεύθυνος για βλάβες που προκύπτουν από λανθασμένη χρήση ή αμέλεια αυτών των υποδείξεων.

Φυλάξτε αυτές τις οδηγίες χρήσης και σε περίπτωση που η συσκευή αλλάξει ιδιοκτήτη μην παραλείψετε να του παραδώσετε και τις οδηγίες χρήσης.

Χρήση σύμφωνα με τους κανονισμούς

- ▶ Η συσκευή αυτή είναι κατασκευασμένη μόνο για οικιακή χρήση ή για παρόμοια χρήση σε άλλους χώρους.
- ▶ Η συσκευή δεν προορίζεται για χρήση σε εξωτερικούς χώρους.
- ▶ Η συσκευή αυτή προορίζεται αποκλειστικά και μόνο για οικιακή χρήση και συγκεκριμένα για το πλύσιμο ρούχων που στην ετικέτα σύνθεσής τους αναφέρεται ότι είναι κατάλληλα για πλύσιμο σε πλυντήριο ρούχων. Οποιαδήποτε άλλη χρήση δεν επιτρέπεται και είναι πιθανόν επικίνδυνη. Ο κατασκευαστής δεν ευθύνεται για βλάβες που μπορεί να προκληθούν από αμέλεια ή λανθασμένη χρήση της συσκευής.
- ▶ Δεν επιτρέπεται η χρήση της συσκευής από άτομα, τα οποία λόγω της ψυχικής ή διανοητικής τους κατάστασης, της έλλειψης εμπειρίας ή λόγω άγνοιας δεν είναι σε θέση να τη χειριστούν με ασφάλεια. Επιτρέπεται μόνο υπό την επιτήρηση ή τις οδηγίες ενός άλλου υπεύθυνου ατόμου.

Προστασία για τα παιδιά

- ▶ Πρέπει να κρατάτε μακριά από το πλυντήριο ρούχων παιδιά κάτω των οκτώ ετών, εκτός εάν βρίσκονται διαρκώς υπό την επιτήρησή σας.
- ▶ Η χρήση της συσκευής από παιδιά άνω των οκτώ ετών μπορεί να γίνει, μόνο εφόσον σιγουρευτείτε απόλυτα, ότι έχουν καταλάβει το χειρισμό της και ότι τους έχουν γίνει κατανοητοί οι κίνδυνοι ενός λανθασμένου χειρισμού.
- ▶ Τα παιδιά δεν επιτρέπεται να καθαρίζουν τη συσκευή και να κάνουν εργασίες συντήρησης σε αυτή χωρίς επιτήρηση.
- ▶ Επιτηρείτε πάντα τα παιδιά που παίζουν κοντά στο πλυντήριο ρούχων και μην τα αφήνετε ποτέ να παίζουν με τη συσκευή.

Τεχνική ασφάλεια

- ▶ Λάβετε υπόψη σας τις υποδείξεις στο κεφ. «Εγκατάσταση» καθώς και το κεφ. «Τεχνικά χαρακτηριστικά».
 - ▶ Πριν από την τοποθέτηση της συσκευής, ελέγχετε, αν υπάρχουν ορατές εξωτερικές ζημιές. Αν συμβαίνει αυτό, δεν επιτρέπεται να προχωρήσετε στην τοποθέτηση ή στη λειτουργία της συσκευής.
 - ▶ Πριν από τη σύνδεση της συσκευής, σιγουρευτείτε, ότι τα στοιχεία ηλεκτρικής σύνδεσης (ασφάλεια, τάση και συχνότητα), που αναγράφονται στην πινακίδα τύπου, συμφωνούν με το ηλεκτρικό σας δίκτυο. Αν έχετε αμφιβολίες ρωτήστε τον ηλεκτρολόγο σας.
 - ▶ Είναι δυνατή η προσωρινή ή μόνιμη λειτουργία σε ένα αυτόνομο ή μη δικτυακό σύστημα παροχής ηλεκτρικής ενέργειας (όπως αυτόνομα δίκτυα, εφεδρικά συστήματα). Απαραίτητη προϋπόθεση για τη λειτουργία είναι το σύστημα τροφοδοσίας να συμμορφώνεται με τις προδιαγραφές του προτύπου EN 50160 ή συγκρίσιμων προδιαγραφών.
- Τα μέτρα προστασίας που προβλέπονται στην οικιακή εγκατάσταση και σε αυτό το προϊόν της Miele πρέπει επίσης να διασφαλίζουν τη λειτουργία τους σε απομονωμένη λειτουργία ή σε μη δικτυακή λειτουργία ή να αντικαθίστανται από ισοδύναμα μέτρα στην εγκατάσταση. Όπως περιγράφεται, για παράδειγμα, στην τρέχουσα έκδοση του VDE-AR-E 2510-2.

Υποδείξεις ασφαλείας

▶ Η συσκευή αυτή σας εγγυάται ηλεκτρική ασφάλεια, εφόσον συνδεθεί με σύστημα γείωσης σύμφωνα προς τις ισχύουσες προδιαγραφές.

Είναι πολύ σημαντικό να ελεγχθεί αυτή η βασική προϋπόθεση ασφαλείας, και μάλιστα από έναν ειδικό.

Η Miele δεν ευθύνεται για βλάβες που μπορεί να προκληθούν σε περίπτωση απουσίας ή διακοπής της γείωσης.

▶ Για λόγους ασφαλείας μη χρησιμοποιείτε μπαλαντέζα, πολύπριζο και άλλα (κίνδυνος πυρκαγιάς από υπερθέρμανση).

▶ Διάφορα μέρη της συσκευής που έχουν υποστεί βλάβη, θα πρέπει να αντικατασταθούν μόνο με γνήσια ανταλλακτικά της εταιρείας Miele. Μόνο έτσι, μπορεί να εγγυηθεί η Miele ότι η συσκευή θα ανταποκρίνεται πλήρως στις προδιαγραφές ασφαλείας με τις οποίες έχει κατασκευαστεί.

▶ Πρέπει να έχετε πάντα πρόσβαση στο φινιρίσμα του καλωδίου της συσκευής, έτσι ώστε να μπορείτε να αποσυνδέσετε οποιαδήποτε στιγμή τη συσκευή από το ηλεκτρικό δίκτυο.

▶ Εξαιτίας λανθασμένων επισκευών μπορεί να προκύψει σοβαρός κίνδυνος για το χειριστή, για τον οποίο καμία ευθύνη δεν φέρει η εταιρεία Miele. Οι επισκευές πρέπει να γίνονται μόνο από ειδικό τεχνικό ή τεχνικό εξουσιοδοτημένο από την εταιρεία Miele, διαφορετικά για βλάβες που θα προκύψουν αργότερα δεν θα ισχύει η εγγύηση.

▶ Κάθε απαίτηση που αφορά την εγγύηση χάνεται, σε περίπτωση που η συσκευή δεν επισκευαστεί από εξουσιοδοτημένο τεχνίτη του Miele Service.

▶ Αν το καλώδιο παρουσιάσει βλάβη, φροντίστε άμεσα για την αντικατάστασή του με το κατάλληλο καλώδιο από έναν τεχνικό εκπαιδευμένο από τον κατασκευαστή, για να αποφύγετε κάθε κίνδυνο για τον χειριστή.

▶ Σε περίπτωση βλάβης ή κατά τον καθαρισμό και τη συντήρηση, η συσκευή αποσυνδέεται τελείως από το ηλεκτρικό δίκτυο, τότε μόνο, όταν:

- έχετε βγάλει το φινιρίσμα της συσκευής από την πρίζα ή
- έχετε κλείσει τη γενική ασφάλεια στον ηλεκτρικό πίνακα, ή
- έχετε αφαιρέσει τη βιδωτή ασφάλεια από τον ηλεκτρικό πίνακα.

- ▶ Το πλυντήριο ρούχων πρέπει να συνδεθεί στην παροχή νερού μόνο με ένα καινούριο σετ σωλήνων. Παλιά σετ σωλήνων δεν επιτρέπεται να ξαναχρησιμοποιηθούν. Ελέγχετε τα σετ σωλήνων σε τακτικά χρονικά διαστήματα. Έτσι μπορείτε να τα αντικαταστήσετε εγκαίρως και να προλάβετε τυχόν διαρροές.
- ▶ Η πίεση ροής του νερού πρέπει να είναι τουλάχιστον 100 kPa και να μην υπερβαίνει τα 1.000 kPa.
- ▶ Η συσκευή αυτή δεν επιτρέπεται να τοποθετείται και να λειτουργεί σε χώρους που βρίσκονται εν κινήσει (π.χ. πλοία).
- ▶ Μην επιχειρήσετε να κάνετε αλλαγές στη συσκευή, αν αυτό δεν επιτρέπεται ρητά από την εταιρεία Miele.

Σωστή χρήση

- ▶ Μην τοποθετείτε τη συσκευή σας σε περιβάλλον χαμηλών θερμοκρασιών. Η παγωνιά δημιουργεί ρωγμές ή σκασίματα στους σωλήνες. Η προστασία της ηλεκτρονικής τεχνολογίας μειώνεται, όταν η θερμοκρασία πέσει κάτω από το όριο παγωνιάς.
- ▶ Σιγουρευτείτε, πριν από την αρχική λειτουργία, ότι έχει αφαιρεθεί από το πίσω τοίχωμα της συσκευής η ασφάλεια μεταφοράς (βλέπε κεφ. «Εγκατάσταση», παράγραφος «Αφαίρεση ασφάλειας μεταφοράς»). Αν δεν την αφαιρέσετε, μπορεί με το στύψιμο να προκληθούν ζημιές στη συσκευή, πιθανώς και σε διπλανά έπιπλα και συσκευές.
- ▶ Κλείνετε τη βρύση, αν πρόκειται να απουσιάσετε για μεγάλο χρονικό διάστημα (π.χ. διακοπές), προπαντός όταν δεν υπάρχει κοντά στη συσκευή στόμιο εκροής νερού (Gully).
- ▶ Κίνδυνος υπερχειλίσης!
Ελέγχετε, όταν τοποθετείτε το σωλήνα στο νιπτήρα, αν τα νερά φεύγουν ανεμπόδιστα. Στηρίζετε καλά το σωλήνα. Αλλιώς με τη δύναμη άντλησης του νερού, μπορεί να γλιστρήσει και να προκληθεί πλημμύρα.
- ▶ Προσέχετε, να μην μπαίνουν μέσα στον κάδο μαζί με τα ρούχα διάφορα ξένα αντικείμενα από μέταλλο, όπως π.χ. καρφιά, βελόνες, κέρματα, γιατί αυτά μπορεί να προκαλέσουν βλάβες στον κάδο και στο περίβλημα κάδου. Οι βλάβες αυτές στη συνέχεια προκαλούν φθορές στα ρούχα.

Υποδείξεις ασφαλείας

- ▶ Προσοχή κατά το άνοιγμα της πόρτας μετά τη χρήση της λειτουργίας με ατμό. Υπάρχει κίνδυνος εγκαύματος από τον εξερχόμενο ατμό και τις υψηλές θερμοκρασίες στην επιφάνεια του κάδου και στο γυάλινο παράθυρο της πόρτας. Πηγαίστε ένα βήμα πίσω και περιμένετε μέχρι να διαλυθεί ο ατμός.
- ▶ Η μέγιστη ποσότητα φορτίου ανέρχεται στα 9,0 κιλά (στεγνά ρούχα). Για τις εν μέρη περιορισμένες ποσότητες φορτίου για μεμονωμένα προγράμματα μπορείτε να ενημερωθείτε στο κεφάλαιο «Ανάλυση προγραμμάτων».
- ▶ Αν χρησιμοποιείτε πάντα τη σωστή δόση απορρυπαντικού, η αφαίρεση αλάτων της συσκευής δεν θα είναι απαραίτητη. Αν όμως παρουσιαστεί στη συσκευή έντονη συσσώρευση αλάτων, θα πρέπει να χρησιμοποιήσετε ένα ειδικό υλικό αφαίρεσης αλάτων με βάση το φυσικό κιτρικό οξύ. Η Miele συνιστά το ειδικό υλικό αφαίρεσης αλάτων Miele, το οποίο μπορείτε να προμηθευτείτε από τα καταστήματα πώλησης προϊόντων Miele, από το τμήμα ανταλλακτικών της Miele ή μέσω internet στην ιστοσελίδα shop.miele.gr. Τηρείτε αυστηρά τις οδηγίες δοσολογίας.
- ▶ Αν πρόκειται να πλύνετε στη συσκευή ρούχα, που έχετε εκ των προτέρων περιποιηθεί με υλικά καθαρισμού με οξέα, πρέπει πρώτα να τα ξεπλύνετε καλά με καθαρό νερό.
- ▶ Δεν πρέπει, σε καμία περίπτωση, να χρησιμοποιείτε καθαριστικά που περιέχουν χημικούς διαλύτες (π.χ. βενζίνη καθαρισμού). Υπάρχει κίνδυνος βλάβης σε διάφορα τμήματα της συσκευής και δημιουργίας δηλητηριωδών αναθυμιάσεων με κίνδυνο έκρηξης και πυρκαγιάς.
- ▶ Δεν πρέπει, σε καμία περίπτωση, να χρησιμοποιείτε καθαριστικά που περιέχουν χημικούς διαλύτες (π.χ. βενζίνη καθαρισμού) πάνω ή δίπλα στη συσκευή. Υπάρχει κίνδυνος βλάβης σε διάφορες πλαστικές επιφάνειες που θα βραχούν από αυτά τα καθαριστικά.
- ▶ Οι βαφές που θα χρησιμοποιήσετε, πρέπει να είναι κατάλληλες για πλυντήρια ρούχων και μόνο για οικιακή χρήση. Προσέχετε τις οδηγίες χρήσης στη συσκευασία της βαφής.
- ▶ Τα ξεβαφτικά υλικά περιέχουν θείο, γι' αυτό και προκαλούν σκουριά. Μη χρησιμοποιείτε ποτέ ξεβαφτικά στο πλυντήριο ρούχων.
- ▶ Αν απορρυπαντικό έρθει σ' επαφή με τα μάτια, ξεπλύνετέ το αμέσως με άφθονο χλιαρό νερό. Σε περίπτωση κατάποσης, ζητήστε αμέσως τη συμβουλή γιατρού. Άτομα με δερματικά προβλήματα ή με ευαίσθητο δέρμα, θα πρέπει να αποφεύγουν την επαφή με απορρυπαντικά.

Εξαρτήματα και ανταλλακτικά

- ▶ Χρησιμοποιείτε αποκλειστικά και μόνο γνήσια εξαρτήματα Miele. Αν χρησιμοποιήσετε εξαρτήματα άλλου κατασκευαστή, το δικαίωμά σας να προβάλετε αξιώσεις, που απορρέουν από την εγγύηση ή/και την ευθύνη για ελαττωματικά προϊόντα, χάνεται.
- ▶ Τα στεγνωτήρια και πλυντήρια ρούχων της Miele μπορούν να τοποθετηθούν ως κολόνα πλυντήριο-στεγνωτήριο. Για να γίνει αυτό είναι απαραίτητο ως πρόσθετο εξάρτημα ένα συνδετικό σετ για κολώνα πλυντήριο-στεγνωτήριο της Miele. Πρέπει να προσέξετε, αν το συνδετικό σετ για κολώνα πλυντήριο-στεγνωτήριο ταιριάζει στα στεγνωτήρια και πλυντήρια ρούχων Miele.
- ▶ Προσέχετε, ώστε η βάση της Miele που διατίθεται ως πρόσθετο εξάρτημα να ταιριάζει σ' αυτό το πλυντήριο ρούχων.
- ▶ Η Miele σάς παρέχει εγγύηση παράδοσης για λειτουργικά ανταλλακτικά για έως και 15 χρόνια, τουλάχιστον όμως για 10 χρόνια, μετά τη διακοπή της παραγωγής του πλυντηρίου ρούχων σας.

Ο κατασκευαστής δεν μπορεί να θεωρηθεί υπεύθυνος για βλάβες που προκύπτουν από λανθασμένη χρήση ή αμέλεια των υποδείξεων ασφαλείας.

Χειρισμός του πλυντηρίου ρούχων

Πίνακας χειρισμού

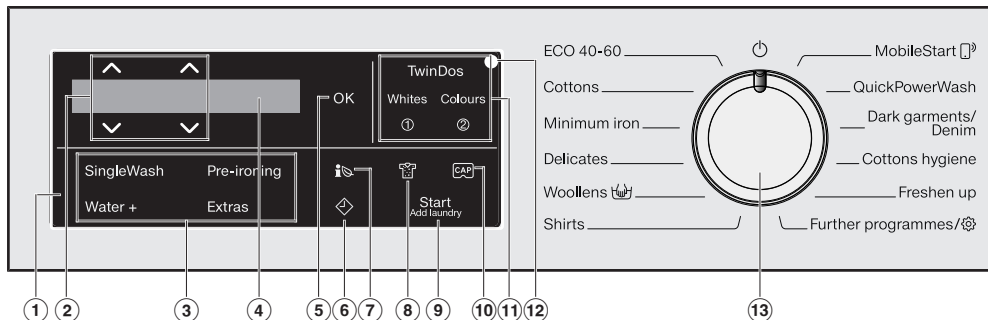

① Πίνακας χειρισμού

Ο πίνακας χειρισμού αποτελείται από την οθόνη και διάφορα πλήκτρα αφής. Παρακάτω γίνεται επεξήγηση των μεμονωμένων πλήκτρων αφής.

② Πλήκτρα αφής $\wedge \vee$

Με τα πλήκτρα αφής $\wedge \vee$ μπορείτε να αλλάξετε τις τιμές στην οθόνη. Το πλήκτρο αφής \wedge αυξάνει την τιμή ή σύρει τη λίστα επιλογών προς τα πάνω, το πλήκτρο αφής \vee μειώνει την τιμή ή σύρει τη λίστα επιλογών προς τα κάτω.

③ Πλήκτρα αφής για πρόσθετες λειτουργίες (Extras)

Μπορείτε να συμπληρώσετε τα προγράμματα με τις πρόσθετες λειτουργίες.

Αν έχει επιλεγεί ένα πρόγραμμα πλύσης, τα πλήκτρα αφής των πρόσθετων πιθανών λειτουργιών ανάβουν αυνά.

④ Οθόνη

Στην οθόνη εμφανίζονται και/ή επιλέγονται οι τιμές που ακολουθούν:

1. Η θερμοκρασία, ο αριθμός στροφών και το υπόλοιπο χρόνου για το επιλεγμένο πρόγραμμα πλύσης.
2. Οι μεμονωμένες τιμές των λιστών επιλογών για τις πρόσθετες λειτουργίες (Extras) και τις ρυθμίσεις.

⑤ Πλήκτρο αφής OK

Με το πλήκτρο αφής OK επιβεβαιώνετε τις επιλεγμένες τιμές.

⑥ Πλήκτρο αφής \diamond

Το πλήκτρο αφής \diamond ξεκινά την προεπιλογή έναρξης. Με την προεπιλογή έναρξης μπορείτε να προγραμματίσετε εκ των προτέρων την έναρξη του προγράμματος αργότερα. Η έναρξη προγράμματος μπορεί να καθυστερήσει από 15 λεπτά έως 24 ώρες. Έτσι μπορείτε να εκμεταλλευτείτε το νυχτερινό τιμολόγιο ρεύματος.

Περισσότερες πληροφορίες θα βρείτε στο κεφάλαιο «4. Επιλογή ρυθμίσεων προγράμματος», παράγραφος «Προεπιλογή έναρξης».

7 Πλήκτρο αφής

Μέσω του πλήκτρου αφής  λαμβάνετε πληροφορίες σχετικά με την κατανάλωση ρεύματος και νερού του πλυντηρίου σας για τα ρούχα.

Περισσότερες πληροφορίες θα βρείτε στο κεφάλαιο «Οικονομική / Οικολογική πλύση» παράγραφος «Feedback».

Στην οθόνη εμφανίζονται οι παρακάτω πληροφορίες:

- Πριν από τη διεξαγωγή του προγράμματος μια πρόγνωση για την κατανάλωση ρεύματος και νερού.
- Κατά τη διάρκεια της διεξαγωγής του προγράμματος ή στη λήξη του προγράμματος η πραγματική κατανάλωση ρεύματος και νερού.

8 Πλήκτρο αφής

Μπορείτε να ορίσετε τον βαθμό λερώματος των ρούχων σε τρεις βαθμίδες. Το πλήκτρο αφής είναι τότε μόνο ενεργό, όταν είναι ενεργοποιημένο το πλήκτρο αφής TwinDos.

9 Πλήκτρο αφής έναρξη/Προσθήκη ρούχων

A Το πλήκτρο αφής έναρξη/στοπ αναβοσβήνει, μόλις ένα πρόγραμμα μπορεί να ξεκινήσει. Με το άγγιγμα το πλήκτρου αφής *έναρξη/Προσθήκη ρούχων* ξεκινά το επιλεγμένο πρόγραμμα. Το πλήκτρο αφής ανάβει σταθερά.

B Όταν ξεκινήσει το πρόγραμμα, το πλήκτρο αφής *έναρξη/Προσθήκη ρούχων* δίνει τη δυνατότητα για προσθήκη ρούχων.

10 Πλήκτρο αφής

Μέσω των πλήκτρων αφής μπορείτε να ενεργοποιήσετε τη δοσολογία απορρυπαντικού μέσω κάψουλας.

11 Πλήκτρα αφής TwinDos με τα επιπλέον πλήκτρα αφής Χρωματιστά και Λευκά

Μέσω του πλήκτρου αφής *TwinDos* απενεργοποιείτε ή ενεργοποιείτε την αυτόματη δοσολογία απορρυπαντικού. Ανάλογα με τη χρωματική σύνθεση των ρούχων, ρυθμίζετε μέσω του πλήκτρου *Λευκά* ή *Χρωματιστά* τη σύνθεση της δοσολογίας απορρυπαντικού.

Περισσότερες πληροφορίες θα βρείτε στο κεφάλαιο «TwinDos».

12 Οπτική θύρα επικοινωνίας









Σημείο ελέγχου για το Miele Service.

13 Επιλογέας προγραμμάτων

για την επιλογή προγράμματος και την απενεργοποίηση. Επιλέγοντας πρόγραμμα το πλυντήριο ρούχων ενεργοποιείται και γυρίζοντας τον επιλογέα προγραμμάτων στη θέση  απενεργοποιείται.

Χειρισμός του πλυντηρίου ρούχων

Επισκόπηση του πίνακα χειρισμού

EN	EL
Programme selector	Επιλογέας προγραμμάτων
ECO 40–60	ECO 40-60
Cottons	Βαμβακερά
Minimum iron	Ευαίσθητα
Delicates	Λεπτά ρούχα
Woollens 	Μάλλινα 
Shirts	Πουκάμισα
Mobile Start 	MobileStart 
QuickPowerWash	QuickPowerWash
Dark garments/Denim	Σκούρα/Τζην
Cottons hygiene	Υγιεινή - Βαμβακερά
Freshen up	φρεσκάρισμα
Further programmes/ 	άλλα προγράμματα/ 
Silks 	Μεταξωτά 
Outerwear	Ρούχα outdoor
Proofing	Αδιαβροχοποίηση
Express 20	Express 20
Sportswear	Ρούχα sport
Automatic plus	Αυτόματο plus
Pillows	Μαξιλάρια
Curtains	κουρτίνες
Down filled items	Πουπουλένια γέμιση
First wash	Καινούρια ρούχα
Down duvets	Παπλώματα
Steam care	Steam care
Separate rinse/Starch	Μόνο ξέβγαλμα/κολλάρισμα
Drain/Spin	Άντληση/σύψιμο

Χειρισμός του πλυντηρίου ρούχων

EN	EL
sensor controls	Πλήκτρα αφής
SingleWash	SingleWash
Pre-ironing	Προσιδέρωμα
Water +	νερό +
Extras	Extras
Quick	Quick
Stains	Λεκέδες
Pre-wash	πρόπλυση
Soak	μούλιασμα
Intensive	Εντατικό
Extra quiet	εξαιρετικά αθόρυβο
Extra gentle	Εξαιρετικά προστατευτικό
AllergoWash	AllergoWash
TwinDos	TwinDos
Whites	Λευκά
Colours	Χρωματιστά
Start/Add laundry	έναρξη/Προσθήκη ρούχων

Χειρισμός του πλυντηρίου ρούχων

Οθόνη

Η βασική οθόνη δείχνει από αριστερά προς τα δεξιά τις παρακάτω τιμές:



- την επιλεγμένη θερμοκρασία πλύσης
- τον επιλεγμένο αριθμό στροφών στυψίματος
- τη διάρκεια προγράμματος

Παραδείγματα για τον χειρισμό

Μετακίνηση σε μια λίστα επιλογών

Από τη μπάρα κύλισης  στην οθόνη αναγνωρίζετε ότι είναι διαθέσιμη μια λίστα επιλογών.



Αγγίζοντας το πλήκτρο αφής ∇ η λίστα επιλογών μετακινείται προς τα κάτω. Αγγίζοντας το πλήκτρο αφής \blacktriangle η λίστα επιλογών μετακινείται προς τα πάνω. Με το πλήκτρο αφής *OK* ενεργοποιείται το σημείο που υπάρχει στην οθόνη.

Επισήμανση του επιλεγμένου σημείου



Ένα ενεργοποιημένο σημείο σε μια λίστα επιλογών επισημαίνεται με ένα σημάδι τσεκαρίσματος \checkmark .

Ρύθμιση αριθμητικών τιμών



Η αριθμητική τιμή εμφανίζεται σε λευκό φόντο. Αγγίζοντας το πλήκτρο αφής ∇ μειώνεται η αριθμητική τιμή. Αγγίζοντας το πλήκτρο αφής \blacktriangle αυξάνεται η αριθμητική τιμή. Με το πλήκτρο αφής *OK* ενεργοποιείται η αριθμητική τιμή που υπάρχει στην οθόνη.

Έξοδος από ένα υπομενού

Αφήνετε το υπομενού με την επιλογή πίσω \leftarrow .

⚠ Ζημιές εξαιτίας λανθασμένης τοποθέτησης και σύνδεσης.
Μια λανθασμένη τοποθέτηση και σύνδεση του πλυντηρίου ρούχων προκαλεί σοβαρές ζημιές.
Λάβετε υπόψη σας το κεφ. «Εγκατάσταση».

Αφαίρεση προστατευτικής μεμβράνης και διαφημιστικών αυτοκόλλητων

■ Αφαιρέστε:

- την προστατευτική μεμβράνη (αν υπάρχει) από την πόρτα.
- όλα τα διαφημιστικά αυτοκόλλητα (αν υπάρχουν) από την πρόσοψη της συσκευής και το καπάκι.

Μην αφαιρείτε αυτοκόλλητα τα οποία βλέπετε αφού ανοίξετε την πόρτα (π.χ. την πινακίδα τύπου).

Σ' αυτό το πλυντήριο έχει διεξαχθεί ένα πλήρες τεστ λειτουργίας, γι' αυτόν το λόγο μπορεί να έχει απομείνει λίγο νερό μέσα στον κάδο.

Αφαιρείτε τις κάψουλες απορρυπαντικού και τις καμπύλες από τον κάδο

Στον κάδο υπάρχουν δύο αμπούλες με απορρυπαντικό για την αυτόματη δοσομέτρηση απορρυπαντικού και μια καμπύλη για τον σωλήνα αποχέτευσης.

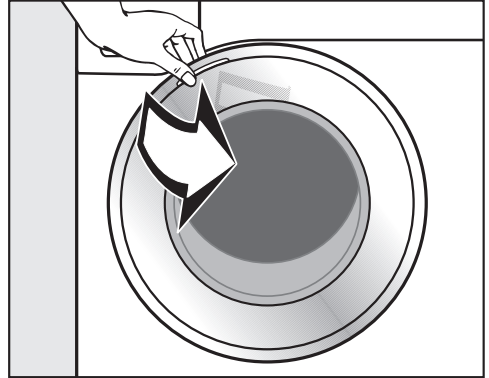

■ Ανοίγετε την πόρτα.

■ Αφαιρείτε τις δύο κάψουλες και την καμπύλη.

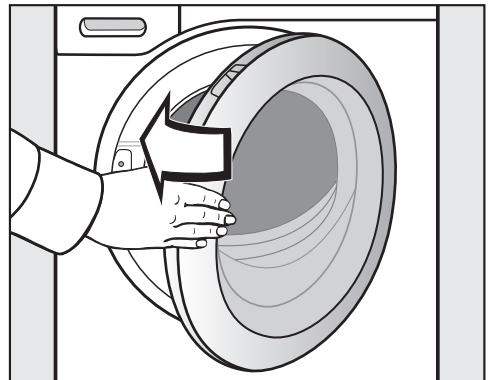

■ Κλείνετε την πόρτα με μια ελαφριά κίνηση.

Αρχική λειτουργία

Miele@home

Το πλυντήριο ρούχων σας είναι εξοπλισμένο με μια ενσωματωμένη μονάδα WLAN.

Για τη χρήση χρειάζεστε τα εξής:

- ένα δίκτυο WLAN
- την εφαρμογή Miele@mobile
- έναν λογαριασμό χρήστη στην εταιρεία Miele. Μπορείτε να δημιουργήσετε τον λογαριασμό χρήστη μέσω της εφαρμογής Miele@mobile.

Η εφαρμογή Miele@mobile σας καθοδηγεί στη σύνδεση ανάμεσα στο πλυντήριο ρούχων και στο οικιακό δίκτυο WLAN.

Αφού ενσωματώσετε το πλυντήριο ρούχων στο δίκτυό σας WLAN, μπορείτε να διεξάγετε με την εφαρμογή για παράδειγμα τις ακόλουθες ενέργειες:

- Τηλεχειρισμός του πλυντηρίου ρούχων σας
- Να ζητήσετε πληροφορίες για την κατάσταση λειτουργίας του πλυντηρίου ρούχων σας
- Ζήτηση υποδείξεων για τη διεξαγωγή προγραμμάτων του πλυντηρίου ρούχων σας

Με την ενσωμάτωση του πλυντηρίου ρούχων στο δίκτυό σας WLAN, αυξάνεται η κατανάλωση ρεύματος, ακόμη και όταν το πλυντήριο είναι εκτός λειτουργίας.

Εξασφαλίστε, ότι στον χώρο τοποθέτησης της συσκευής σας είναι διαθέσιμο το σήμα του δικτύου σας WLAN με αρκετά δυνατό σήμα.

Διαθεσιμότητα σύνδεσης WLAN

Η σύνδεση WLAN μοιράζεται μια περιοχική συχνότητα με άλλες συσκευές, π.χ. με συσκευή μικροκυμάτων, με τηλεκατευθυνόμενα παιχνίδια). Έτσι μπορεί να προκύψουν παροδικές ή ολοκληρωτικές ανωμαλίες σύνδεσης. Γι' αυτό το λόγο δεν μπορούν να είναι εγγυημένα σταθερά διαθέσιμες οι προσφερόμενες λειτουργίες.

Διαθεσιμότητα Miele@home

Η χρήση της εφαρμογής Miele εξαρτάται από τη διαθεσιμότητα της υπηρεσίας Miele@home στη χώρα σας.

Η υπηρεσία Miele@home δεν είναι διαθέσιμη σε όλες τις χώρες.

Πληροφορίες σχετικά με τη διαθεσιμότητα θα βρείτε στην ιστοσελίδα www.miele.com.

Εφαρμογή Miele

Μπορείτε να κατεβάσετε δωρεάν την εφαρμογή Miele από το Apple App Store® ή από το Google Play Store™.



Ενεργοποίηση πλυντηρίου ρούχων

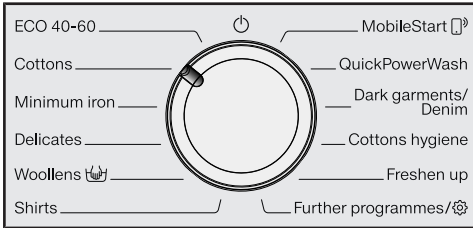

- Στρέψετε τον επιλογέα προγράμματος στο πρόγραμμα *Βαμβακερά*.

Ακούγεται το σήμα χαιρετισμού και η οθόνη καλωσορίσματος ανάβει.

Η οθόνη σας καθοδηγεί μέσω των **5 βημάτων** της αρχικής λειτουργίας.

1. Ρύθμιση της γλώσσας στην οθόνη

Θα σας ζητηθεί να ρυθμίσετε την επιθυμητή γλώσσα οθόνης. Μπορείτε να αλλάξετε τη γλώσσα οποιαδήποτε στιγμή θέτοντας τον επιλογέα προγραμμάτων *άλλα προγράμματα* (gear icon) στο υπομένου Ρυθμίσεις (gear icon).



- Αγγίζετε τα πλήκτρα αφής ∨/∧, μέχρι να εμφανιστεί στην οθόνη η επιθυμητή γλώσσα.
- Επιβεβαιώνετε την επιλογή της γλώσσας πατώντας το πλήκτρο αφής *OK*.

2. Δημιουργία Miele@home

Στην οθόνη εμφανίζεται το ακόλουθο μήνυμα: **i** Miele@home

- Επιβεβαιώστε πατώντας *OK*.

Στην οθόνη εμφανίζεται το ακόλουθο μήνυμα: Ρυθμίστε τώρα

- Αν θέλετε να ρυθμίσετε αμέσως το Miele@home, πατήστε το πλήκτρο αφής *OK*.
- Αν θέλετε να το κάνετε αργότερα, πατήστε το πλήκτρο αφής *∨*. Στην οθόνη θα εμφανιστεί το μήνυμα: Ρυθμίστε αργότερα. Επιβεβαιώστε πατώντας *OK*.

Στην οθόνη εμφανίζεται η ακόλουθη δυνατότητα επιλογής:

1. Σύνδεση μέσω WPS
2. Σύνδεση μέσω εφαρμογής

- Επιλέξτε τον επιθυμητό τρόπο σύνδεσης.

Σύνδεση μέσω WPS

- Ακολουθήστε τις οδηγίες στην οθόνη.

Σύνδεση μέσω της εφαρμογής Miele

Στην οθόνη εμφανίζεται το μήνυμα: Περιμένετε εφαρμ.

- Ανοίξτε την εφαρμογή Miele.
- Εκτελέστε στην εφαρμογή Miele τα απαραίτητα βήματα για να συνδεθείτε.

3. Αφαιρείτε την ασφάλεια μεταφοράς

⚠ Ζημιές λόγω μη αφαίρεσης της ασφάλειας μεταφοράς.
Μια ασφάλεια μεταφοράς που δεν έχει αφαιρεθεί μπορεί να προκαλέσει ζημιές στη συσκευή και στα γειτονικά έπιπλα / τις γειτονικές συσκευές. Αφαιρείτε την ασφάλεια μεταφοράς, όπως περιγράφεται στο κεφ. «Τοποθέτηση και σύνδεση».

Στην οθόνη εμφανίζεται το ακόλουθο μήνυμα:

- i** Αφαίρεση ασφάλ μεταφοράς
- Επιβεβαιώστε με το πλήκτρο αφής *OK*.

Αρχική λειτουργία

4. Αρχική λειτουργία TwinDos

Στην κατάσταση παράδοσης είναι προ-ρυθμισμένα τα στοιχεία UltraPhase 1 και UltraPhase 2 και, το μόνο που χρειάζεται είναι να επιβεβαιωθούν.

Στην οθόνη εμφανίζεται το ακόλουθο μήνυμα:

i TwinDos

- Επιβεβαιώστε με το πλήκτρο αφής **OK**.

Στην οθόνη εμφανίζεται το ακόλουθο μήνυμα:

Ρυθμίστε τώρα

- Αν θέλετε να ρυθμίσετε απευθείας το TwinDos: Πατήστε το πλήκτρο αφής **OK**.
- Αν θέλετε να μεταθέσετε τη ρύθμιση για άλλη χρονική στιγμή: Πατήστε το πλήκτρο αφής **V**. Στην οθόνη εμφανίζεται: Ρυθμίστε αργότερα και, στη συνέχεια, μπορείτε να επιβεβαιώσετε με το πλήκτρο **OK**.

Προγραμματισμός ρυθμίσεων για τη θήκη ①

Εκ κατασκευής έχουν προρυθμιστεί τα στοιχεία UltraPhase 1.



- Επιβεβαιώνετε με το πλήκτρο αφής **OK**.



- Επιβεβαιώνετε με το πλήκτρο αφής **OK**.

Στην οθόνη εμφανίζεται:



i Ρυθμίστε δοσολογία. Λάβετε υπόψη τη σκληρότητα νερού

- Επιβεβαιώνετε με το πλήκτρο αφής **OK**.

Η ποσότητα δοσολογίας για UltraPhase 1 για  (σκληρότητα II) έχει προρυθμιστεί.



- Επιβεβαιώνετε την προρυθμισμένη τιμή με το πλήκτρο αφής **OK**. Όταν θέλετε να διορθώσετε την τιμή, χρησιμοποιείτε τα πλήκτρα αφής **V**/**^** και επιβεβαιώνετε με το πλήκτρο αφής **OK**.

UltraPhase 1	
 Σκληρότητα I	46 ml
 Σκληρότητα II	58 ml
 Σκληρότητα III	70 ml

Στην οθόνη εμφανίζεται η ένδειξη:

i Τοποθετήστε ①

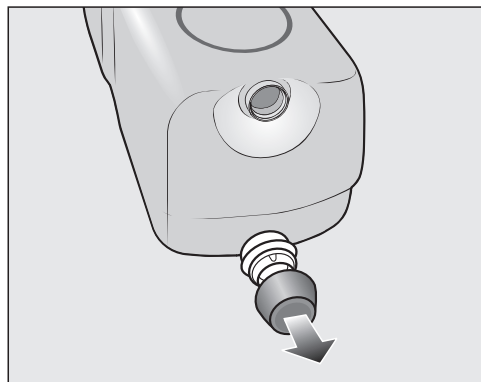

- Αφαιρέστε τα πώματα από τις παρεχόμενες αμπούλες απορρυπαντικού **UltraPhase 1**.

Αρχική λειτουργία

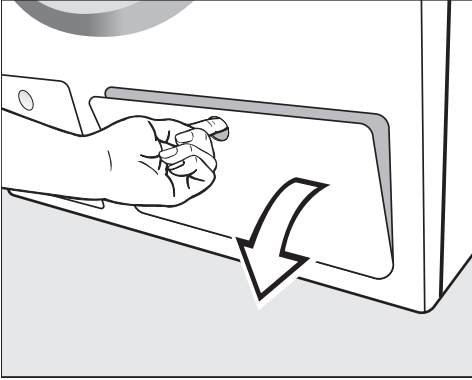

- Ανοίξτε το καπάκι του TwinDos.

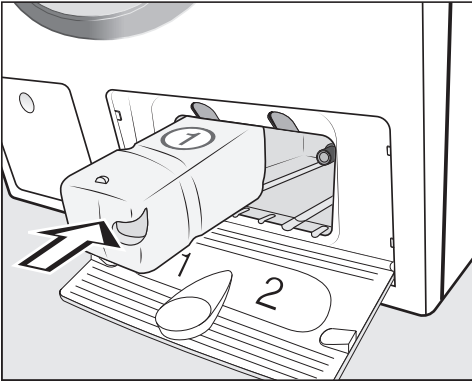

- Κουμπώστε τις αμπούλες απορρυπαντικού για το **UltraPhase 1** στη **θήκη 1**.

Προγραμματισμός ρυθμίσεων για τη θήκη ②

Εκ κατασκευής έχουν προρυθμιστεί τα στοιχεία UltraPhase 2.

Μετά την τοποθέτηση της αμπούλας η ένδειξη στην οθόνη αλλάζει σε:



- Επιβεβαιώνετε με το πλήκτρο αφής **OK**.





- Επιβεβαιώνετε με το πλήκτρο αφής **OK**.

Η ποσότητα δοσολογίας για UltraPhase 2 για  (**σκληρότητα II**) έχει προρυθμιστεί.



- Επιβεβαιώνετε την προρυθμισμένη τιμή με το πλήκτρο αφής **OK**. Όταν θέλετε να διορθώσετε την τιμή, χρησιμοποιείτε τα πλήκτρα αφής **∇/∧** και επιβεβαιώνετε με το πλήκτρο αφής **OK**.

UltraPhase 2	
 Σκληρότητα I	36 ml
 Σκληρότητα II	45 ml
 Σκληρότητα III	54 ml

Στην οθόνη εμφανίζεται η ένδειξη: **i** Τοποθετήστε ②

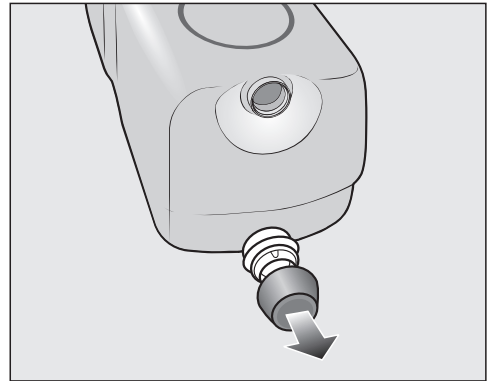

- Αφαιρέστε τα πώματα από τις παρεχόμενες αμπούλες απορρυπαντικού **UltraPhase 2**.

Αρχική λειτουργία

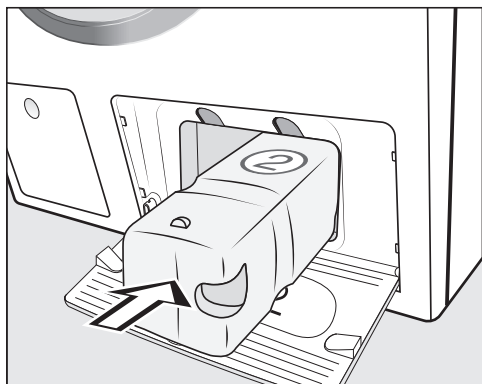

- Κουμπώστε τις αμπούλες απορρυπαντικού για το **UltraPhase 2** στη **θήκη 2**.

Κατά την τοποθέτηση της αμπούλας η ένδειξη στην οθόνη αλλάζει σε:

i «TwinDos» έχει ρυθμιστεί. Μπορεί να αλλάξει στις «Ρυθμίσεις»

- Επιβεβαιώστε με το πλήκτρο αφής **OK**.
- Κλείστε το καπάκι του TwinDos.

5. Έναρξη προγράμματος για το καλιμπράρισμα

Για τη βέλτιστη κατανάλωση νερού και ρεύματος και για ένα βέλτιστο αποτέλεσμα πλύσης, είναι σημαντικό να βαθμονομηθεί το πλυντήριο ρούχων.

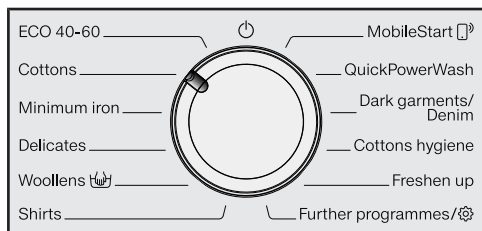

Γι' αυτό **πρέπει** να ξεκινήσετε το πρόγραμμα Βαμβακερά χωρίς ρούχα και χωρίς απορρυπαντικό.

Η έναρξη ενός άλλου προγράμματος είναι δυνατή μόνο μετά τη βαθμονόμηση. Στην οθόνη εμφανίζεται το ακόλουθο μήνυμα: Ανοίξτε και ξεκινήστε το πρόγραμμα Βαμβακερά 90°C χωρίς ρούχα.

- Πατήστε το πλήκτρο αφής **V**, μέχρι να ανάψει το πλήκτρο **OK**, και επιβεβαιώστε με το **OK**.



- Ανοίξτε τη βρύση.
- Πατήστε το πλήκτρο αφής *έναρξη/ Προσθήκη ρούχων*.

Το πρόγραμμα για τη βαθμονόμηση του πλυντηρίου έχει ξεκινήσει. Η διάρκειά του ανέρχεται σε περίπου 2 ώρες.

Η λήξη σηματοδοτείται με ένα μήνυμα στην οθόνη: **i** Η αρχική χρήση ολοκληρώθηκε

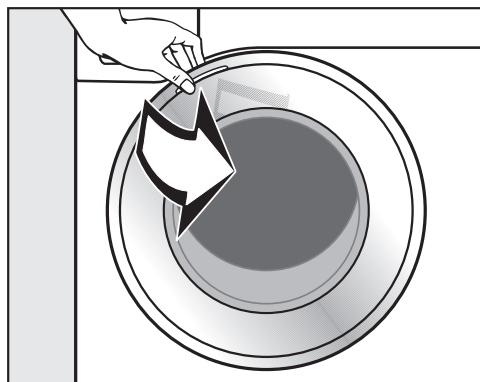

- Κρατήστε την πόρτα και τραβήξτε την για να ανοίξει.

Χρήσιμη συμβουλή: Αφήστε την πόρτα λίγο ανοιχτή, έτσι ώστε να μπορέσει να στεγνώσει ο κάδος.

- Γυρίστε τον επιλογέα προγραμμάτων στη θέση .

Η συμβολή σας στην προστασία του περιβάλλοντος

Απόρριψη της συσκευασίας

Η συσκευασία χρησιμεύει στον χειρισμό και προστατεύει τη συσκευή από ζημιές κατά τη μεταφορά. Τα υλικά συσκευασίας έχουν επιλεγεί με οικολογικά κριτήρια και με βάση τη δυνατότητα ορθής διαχείρισης των απορριμμάτων, και είναι σε γενικές γραμμές ανακυκλώσιμα.

Η επαναχρησιμοποίηση των υλικών συσκευασίας συμβάλλει στην εξοικονόμηση πρώτων υλών. Αξιοποιήστε τα διαθέσιμα σημεία συλλογής πρώτων υλών με βάση το είδος του υλικού, καθώς και τις δυνατότητες αποκομιδής. Οι συσκευασίες μεταφοράς παραλαμβάνονται από τον εμπορικό αντιπρόσωπο της Miele.

Απόρριψη της παλιάς συσκευής

Οι ηλεκτρικές και ηλεκτρονικές συσκευές περιέχουν διάφορες πολύτιμες πρώτες ύλες. Περιέχουν επίσης συγκεκριμένα υλικά, μείγματα και εξαρτήματα, τα οποία ήταν απαραίτητα για τη λειτουργία και την ασφάλειά τους. Η παρουσία τους στα οικιακά απορρίμματα, καθώς και η ακατάλληλη μεταχείρισή τους μπορεί να αποτελέσουν κίνδυνο για τη δημόσια υγεία και το περιβάλλον. Για τον λόγο αυτό, μην απορρίπτετε σε καμία περίπτωση την παλιά συσκευή σας μαζί με τα οικιακά απορρίμματα.



Αντί αυτού, χρησιμοποιήστε τους ειδικά διαμορφωμένους χώρους συλλογής και αποκομιδής για τη δωρεάν παράδοση και αξιοποίηση των ηλεκτρικών και ηλεκτρονικών συσκευών, που διατίθενται από τον δήμο ή την κοινότητα, από τα εμπορικά καταστήματα ή από την εταιρεία Miele. Για τη διαγραφή δεδομένων προσωπικού χαρακτήρα, που ενδεχομένως υπάρχουν στη συσκευή που απορρίπτετε, ευθύνεστε νομικά οι ίδιοι. Από τον νόμο υποχρεούστε να αφαιρέσετε, χωρίς να τα καταστρέψετε, τα εξαρτήματα που δεν είναι ενσωματωμένα στη συσκευή και των οποίων η αφαίρεση είναι εφικτή χωρίς να υποστούν ζημιά, όπως παλιές μπαταρίες, μίας χρήσης είτε επαναφορτιζόμενες, καθώς και λυχνίες. Παραδώστε τα εξαρτήματα αυτά σε κατάλληλο σημείο συλλογής, όπου η αποκομιδή τους δεν σας επιβαρύνει με κάποιο κόστος. Φροντίστε η παλιά συσκευή σας να φυλάσσεται μακριά από παιδιά μέχρι την αποκομιδή της.

Κατανάλωση ρεύματος και νερού

- Χρησιμοποιείτε το μέγιστο επιτρεπόμενο φορτίο του κάθε προγράμματος πλύσης. Η κατανάλωση ρεύματος και νερού είναι, σε σχέση με τη συνολική ποσότητα, η χαμηλότερη.
- Τα προγράμματα που εξοικονομούν ρεύμα και νερό έχουν, κατά κανόνα, μεγαλύτερο χρόνο εκτέλεσης. Με τον μεγαλύτερο χρόνο εκτέλεσης, για ίδιο αποτέλεσμα πλύσης, η θερμοκρασία πλύσης που επιτυγχάνεται στην πράξη μπορεί να είναι χαμηλότερη.

Για παράδειγμα, το πρόγραμμα *ECO 40-60* έχει μεγαλύτερο χρόνο εκτέλεσης από το πρόγραμμα *Βαμβακερά 40°C* ή *60°C*. Το πρόγραμμα *ECO 40-60* είναι μιν πιο αποτελεσματικό σε ό,τι αφορά την κατανάλωση ρεύματος και νερού έχει όμως μεγαλύτερη διάρκεια προγράμματος.

- Μικρά και ελαφρώς λερωμένα ρούχα μπορούν να πλυθούν στο πρόγραμμα *Express 20*.
- Τα σύγχρονα απορρυπαντικά επιτρέπουν την πλύση σε χαμηλότερες θερμοκρασίες (π.χ. 20°C). Για οικονομία ρεύματος χρησιμοποιείτε τις αντίστοιχες ρυθμίσεις θερμοκρασίας.

Υγιεινή στο πλυντήριο ρούχων

Πλένοντας σε χαμηλές θερμοκρασίες ή/και με υγρό απορρυπαντικό υπάρχει κίνδυνος ανάπτυξης μικροβίων και δημιουργίας μυρωδιάς στο πλυντήριο. Γι' αυτό η Miele συνιστά να καθαρίζετε το πλυντήριο μία φορά τον μήνα.

Όταν στην οθόνη εμφανιστεί το μήνυμα Υπενθύμηση υγιεινής: χρησιμοποιήστε πρόγραμμα με 75°C τουλάχιστον ή «Καθαρισμός», πρέπει να διεξαχθεί ένας καθαρισμός στο πλυντήριο ρούχων.

Υποδείξεις για επακόλουθο στέγνωμα στο στεγνωτήριο

Ο επιλεγμένος αριθμός στροφών στυψίματος επηρεάζει το υπόλοιπο υγρασίας των ρούχων και την εκπομπή θορύβου του πλυντηρίου ρούχων.

Όσο μεγαλύτερος είναι ο αριθμός στροφών στυψίματος που επιλέγετε, τόσο χαμηλότερο θα είναι το υπόλοιπο υγρασίας των ρούχων. Όμως αυξάνεται η εκπομπή θορύβου του πλυντηρίου ρούχων.

Για εξοικονόμηση ενέργειας κατά το στέγνωμα, επιλέγετε τον μεγαλύτερο δυνατό αριθμό στροφών στυψίματος του εκάστοτε προγράμματος πλύσης.

Κατανάλωση απορρυπαντικού

- Για την ακριβή δοσολογία χρησιμοποιείτε την αυτόματη δοσολογία απορρυπαντικού.
- Κατά τη δοσολογία λαμβάνετε υπόψη το βαθμό λερωμάτος των ρούχων.
- Μη χρησιμοποιείτε μεγαλύτερη ποσότητα απορρυπαντικού από αυτήν που αναφέρει η συσκευασία του.

Feedback

Μέσω του πλήκτρου αφής  λαμβάνετε πληροφορίες σχετικά με την κατανάλωση ρεύματος και νερού του πλυντηρίου σας για τα ρούχα.

Στην οθόνη εμφανίζονται οι παρακάτω πληροφορίες:

- Πριν από τη διεξαγωγή του προγράμματος μια πρόγνωση για την κατανάλωση ρεύματος και νερού.
- Κατά τη διάρκεια της διεξαγωγής του προγράμματος ή στη λήξη του προγράμματος η πραγματική κατανάλωση ρεύματος και νερού.

1. Πρόγνωση

- Μετά την επιλογή ενός προγράμματος αγγίζετε το πλήκτρο αφής .

Το διάγραμμα με παύλες δείχνει τα προγνωστικά για την κατανάλωση ενέργειας και νερού.



Όσο περισσότερα στοιχεία (!) εμφανίζονται, τόσο περισσότερο ρεύμα ή νερό καταναλώνεται.

Η πρόγνωση αλλάζει ανάλογα με το επιλεγμένο πρόγραμμα, τη θερμοκρασία και τις επιλογές.

- Αγγίξτε το πλήκτρο αφής *OK* ή περιμένετε μέχρι να αλλάξει και πάλι η οθόνη αυτόματα στη βασική οθόνη.

2. Πραγματική κατανάλωση

Μπορείτε κατά τη διάρκεια του προγράμματος και στη λήξη του να διαβάσετε την πραγματική κατανάλωση ρεύματος και νερού.

- Αγγίζετε το πλήκτρο αφής .



- Για να μεταβείτε στην ένδειξη για την κατανάλωση νερού, αγγίζετε τα πλήκτρα αφής ∇/\wedge .

Η κατανάλωση αλλάζει με την πρόοδο του προγράμματος.

Το άνοιγμα της πόρτας ή η αυτόματη απενεργοποίηση μετά τη λήξη του προγράμματος επαναφέρει τα στοιχεία πάλι πίσω στην πρόγνωση.

Χρήσιμη συμβουλή: Μπορείτε στις Ρυθμίσεις  στο σημείο Κατανάλωση να εμφανίσετε τα στοιχεία καταναλώσεων του τελευταίου προγράμματος πλύσης.

1. Προετοιμάζετε τα ρούχα



- Αδειάστε τις τσέπες.

⚠ Ζημιές από ξένα αντικείμενα. Καρφιά, κέρματα, συνδετήρες κ.λπ. μπορεί να καταστρέψουν ρούχα και μέρη της συσκευής. Ελέγχετε τα ρούχα πριν από το πλύσιμο για ξένα αντικείμενα τα οποία και αφαιρείτε.

Ταξινόμηση ρούχων

- Ταξινομείτε τα ρούχα ανάλογα με το χρώμα τους και με τα σύμβολα που υπάρχουν στην ετικέτα τους (στο γιακά ή στις πλαϊνές ραφές).

Χρήσιμη συμβουλή: Συχνά τα σκούρα ρούχα βγάζουν λίγο χρώμα κατά τις πρώτες πλύσεις. Για να μην καταστρέψετε τα ανοιχτόχρωμα ρούχα, συνιστάται να πλένετε τα καινούργια σκούρα ρούχα στην αρχή μερικές φορές ξεχωριστά.

Περποίηση λεκέδων

- Πριν από την πλύση, αφαιρείτε τυχόν λεκέδες στα ρούχα, όσο το δυνατόν γρηγορότερα από τη στιγμή που δημιουργούνται. Καθαρίζετε τους λεκέδες με ένα πανί που να μην ξεβάφει. Χωρίς να τρίβετε το σημείο του λεκέ!

Χρήσιμη συμβουλή:

⚠ Ζημιές από καθαριστικά που περιέχουν χημικούς διαλύτες
Βενζίνη καθαρισμού, απορρυπαντικά για αφαίρεση λεκέδων κ.λπ. μπορεί να καταστρέψουν τα πλαστικά μέρη. Κατά τον καθαρισμό υφασμάτων προσέχετε, ώστε πλαστικά μέρη να μην έρθουν σε επαφή με το καθαριστικό.

⚠ Κίνδυνος έκρηξης από καθαριστικά που περιέχουν χημικούς διαλύτες. Κατά τη χρήση καθαριστικών που περιέχουν χημικούς διαλύτες μπορεί να δημιουργηθεί ένα εκρηκτικό μείγμα. Μη χρησιμοποιείτε στο πλυντήριο ρούχων καθαριστικά που περιέχουν χημικούς διαλύτες.

Γενικές συμβουλές

- Από τις κουρτίνες απομακρύνετε τα γαντζάκια ή τα μολυβένια σιρίτια (βαρίδια) ή κλείστε τα μέσα σε έναν πάνινο σάκο.
 - Οι αποσπώμενες μπανέλες σε στηθόδεσμους πρέπει να ράβονται ή να αφαιρούνται.
 - Κλείστε φερμουάρ, ταινίες Velcro, κόπιτσες και τρουκς, πριν τοποθετήσετε τα ρούχα στο πλυντήριο.
 - Κλείστε τις παπλωματοθήκες και τις μαξιλαροθήκες για να μην εισχωρήσουν μέσα σε αυτές μικρότερα ρούχα.
- Μην πλένετε στη συσκευή ρούχα που στην ετικέτα τους υπάρχει το σύμβολο που απαγορεύει το πλύσιμό τους (☒).

2. Επιλέγετε πρόγραμμα

Επιλογή προγράμματος

Υπάρχουν 3 δυνατότητες της επιλογής προγράμματος:

1. Επιλογή των στάνταρ προγραμμάτων μέσω του επιλογέα προγραμμάτων

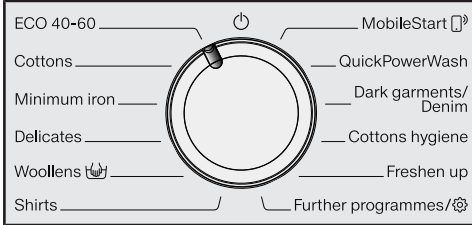

- Στρέφετε τον επιλογέα προγράμματος στο επιθυμητό πρόγραμμα.

Στην οθόνη εμφανίζεται το επιλεγμένο πρόγραμμα. Στη συνέχεια η οθόνη μεταβαίνει στη βασική ένδειξη:

2. Επιλογή περαιτέρω προγραμμάτων μέσω της θέσης του επιλογέα προγραμμάτων «άλλα προγράμματα/» και οθόνη:

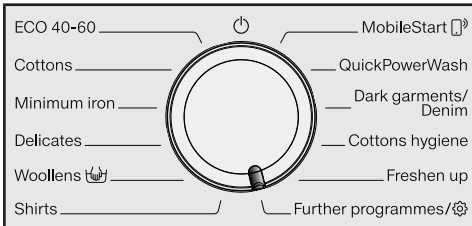

- Στρέφετε τον επιλογέα προγραμμάτων στη θέση *άλλα προγράμματα/*.

Στην οθόνη εμφανίζεται:



- Αγγίζετε τα πλήκτρα αφής ∇/\wedge , μέχρι να εμφανιστεί στην οθόνη το επιθυμητό πρόγραμμα.
- Επιβεβαιώνετε το πρόγραμμα με το πλήκτρο αφής OK.

Ανάλογα με το επιλεγμένο πρόγραμμα εμφανίζονται οι προρυθμισμένες παράμετροι προγράμματος.

3. Επιλογή προγραμμάτων μέσω της θέσης του επιλογέα προγραμμάτων MobileStart και της εφαρμογής Miele

Χρήσιμη συμβουλή: Για τη χρήση *MobileStart* πρέπει το πλυντήριο ρούχων να έχει συνδεθεί στο δίκτυο WLAN και το Τηλεχειρισμός να έχει ενεργοποιηθεί.

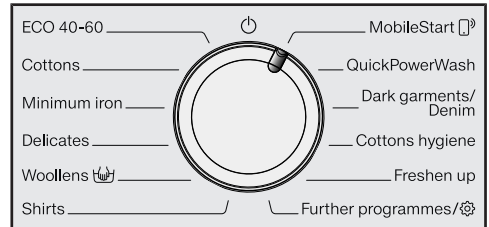

- Στρέφετε τον επιλογέα προγράμματος στη θέση *MobileStart*.

Στην οθόνη εμφανίζεται: Προσθέστε ρούχα, κλείστε πόρτα και πιέστε «έναρξη». Μπορείτε να χειρ. συσκ. από μακριά

- Ακολουθείτε τις υποδείξεις στην οθόνη και ξεκινάτε το πρόγραμμα.

Στην οθόνη εμφανίζεται: *MobileStart*

Μπορείτε τώρα να χειριστείτε το πλυντήριο ρούχων με την εφαρμογή Miele.

3. Τοποθετείτε τα ρούχα

Άνοιγμα πόρτας

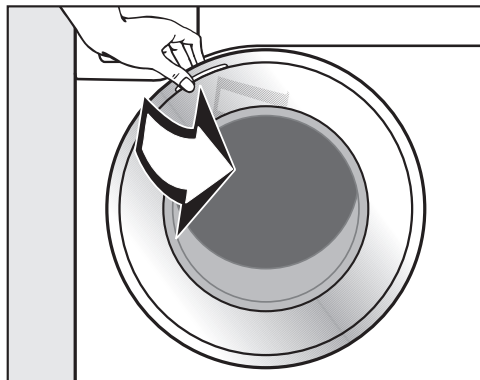

- Πιάνετε την πόρτα και την τραβάτε για να ανοίξει.

Ελέγχετε τον κάδο μήπως έχουν μπει μέσα ζωάκια ή αντικείμενα, πριν προσθέσετε τα ρούχα.

Τοποθετώντας το μέγιστο επιτρεπόμενο μέγεθος φορτίου, διασφαλίζεται σε συνάρτηση με το συνολικό μέγεθος φορτίου η χαμηλότερη δυνατή κατανάλωση ενέργειας και νερού. Η υπερφόρτωση της συσκευής υποβαθμίζει το αποτέλεσμα πλύσης και ευνοεί το τσαλάκωμα των ρούχων.

- Τοποθετήστε τα ρούχα ξεδιπλωμένα μέσα στον κάδο, χωρίς να τα στριμώνετε.

Τοποθετώντας μαζί ρούχα διαφορετικού μεγέθους, τα αποτελέσματα της πλύσης θα είναι καλύτερα και στο στύψιμο θα υπάρχει ισομερής κατανομή ρούχων.

Χρήσιμη συμβουλή: Λαμβάνετε υπόψη τα μέγιστα μεγέθη φορτίου των διάφορων προγραμμάτων πλύσης. Κατά την επιλογή προγράμματος, στην οθόνη εμφανίζεται πάντα το αντίστοιχο μέγεθος φορτίου.

Κλείσιμο πόρτας

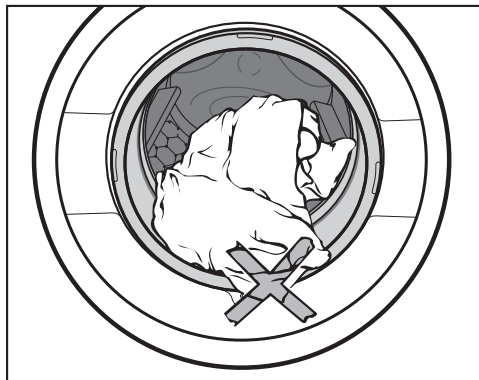

- Προσέχετε να μη πιαστούν ρούχα ανάμεσα στην πόρτα και στο λάστιχο της πόρτας.

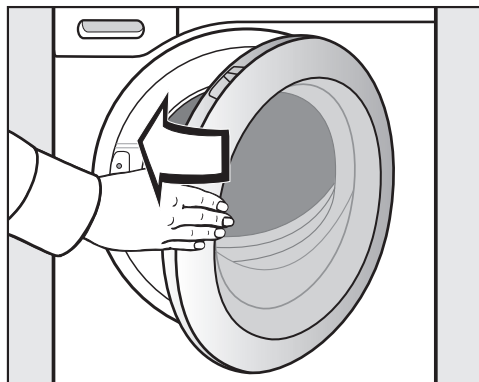

- Κλείνετε την πόρτα με μια ελαφριά κίνηση.

4. Επιλέγετε ρυθμίσεις προγράμματος

Επιλογή θερμοκρασίας/αριθμού στροφών

Μπορείτε να αλλάξετε την προρυθμισμένη θερμοκρασία/τον προρυθμισμένο αριθμό στροφών ενός προγράμματος πλύσης, αν αυτό επιτρέπεται από το πρόγραμμα.

Οι θερμοκρασίες που αναπτύσσονται στο πλυντήριο ρούχων μπορεί να παρουσιάζουν αποκλίσεις από τις επιλεγμένες θερμοκρασίες. Ο συνδυασμός ηλεκτρικής ενέργειας και χρόνου πλύσης επιτυγχάνει ένα βέλτιστο αποτέλεσμα πλύσης.



- Αγγίζετε τα πλήκτρα αφής ∇/Δ επάνω ή κάτω από τα στοιχεία θερμοκρασίας ή αριθμού στροφών στην οθόνη, μέχρι να εμφανιστεί η επιθυμητή θερμοκρασία/ο επιθυμητός αριθμός στροφών στην οθόνη.

Επιλογή πρόσθετης λειτουργίας (Extra)

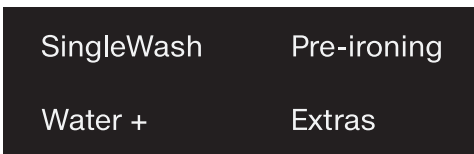

- Αγγίζετε το πλήκτρο αφής με την επιθυμητή πρόσθετη λειτουργία, η οποία στη συνέχεια φωτίζεται.

Χρήσιμη συμβουλή: Μπορείτε να επιλέξετε περισσότερες πρόσθετες λειτουργίες σε ένα πρόγραμμα πλύσης.

Δεν μπορείτε να επιλέξετε όλες τις πρόσθετες λειτουργίες σε όλα τα προγράμματα. Όταν μια πρόσθετη λειτουργία δεν ανάβει με μειωμένη φωτεινότητα, τότε αυτή η πρόσθετη λειτουργία δεν είναι επιτρεπτή για το συγκεκριμένο πρόγραμμα πλύσης (βλέπε κεφ. «Πρόσθετες λειτουργίες (Extras)»).

Πλήκτρο αφής Extras

Με τη βοήθεια του πλήκτρου αφής *Extras* μπορείτε να επιλέξετε περαιτέρω πρόσθετες λειτουργίες.

- Αγγίζετε το πλήκτρο αφής *Extras*.

Στην οθόνη εμφανίζεται:



- Αγγίζετε τα πλήκτρα αφής ∇/Δ , μέχρι να εμφανιστεί στην οθόνη η επιθυμητή πρόσθετη λειτουργία.
- Επιβεβαιώνετε την πρόσθετη λειτουργία με το πλήκτρο αφής *OK*.

Βαθμός λερώματος

Το πλήκτρο αφής  είναι τότε μόνο ενεργό, όταν είναι ενεργό το πλήκτρο αφής *TwinDos*. Περισσότερες πληροφορίες θα βρείτε στο κεφάλαιο «5. Προσθέτετε απορρυπαντικό», παράγραφος «*TwinDos*».

4. Επιλέγετε ρυθμίσεις προγράμματος

◆ Προεπιλογή έναρξης/ SmartStart

Προεπιλογή έναρξης

Με την προεπιλογή έναρξης μπορείτε να προγραμματίσετε εκ των προτέρων την έναρξη του προγράμματος αργότερα.

Αυτή η λειτουργία είναι ενεργή, όταν η ρύθμιση SmartGrid είναι απενεργοποιημένη.

Η ρύθμιση των ωρών μπορεί να γίνει σε τιμές από 00 έως 24. Η ρύθμιση των λεπτών μπορεί να γίνει με βηματισμό 15 λεπτών από 00 έως 45.

Ρύθμιση χρόνου προεπιλογής έναρξης

- Αγγίζετε το πλήκτρο αφής .

Στην οθόνη εμφανίζεται η ακόλουθη ένδειξη:



- Ρυθμίζετε τις ώρες με τα πλήκτρα αφής ∇/Δ . Επιβεβαιώνετε με το πλήκτρο αφής *OK*.

Η οθόνη αλλάζει:



- Ρυθμίζετε τα λεπτά με τα πλήκτρα αφής ∇/Δ . Επιβεβαιώνετε με το πλήκτρο αφής *OK*.

Χρήσιμη συμβουλή: Αν κρατήσετε πατημένα τα πλήκτρα αφής ∇/Δ ή $-$ αρχίζει μια αυτόματη μέτρηση τιμών προς τα κάτω ή προς τα πάνω.

Ακύρωση προεπιλογής έναρξης

Πριν την έναρξη του προγράμματος μπορεί να ακυρωθεί ο επιλεγμένος χρόνος προεπιλογής έναρξης.

- Αγγίζετε το πλήκτρο αφής .

Στην οθόνη εμφανίζεται ο επιλεγμένος χρόνος προεπιλογής έναρξης.

- Ρυθμίζετε με τα πλήκτρα αφής ∇/Δ έναν χρόνο από 00:00 ώρ.. Επιβεβαιώνετε με το πλήκτρο αφής *OK*.

Ο επιλεγμένος χρόνος προεπιλογής έναρξης ακυρώθηκε.

Μετά την έναρξη προγράμματος ο επιλεγμένος χρόνος προεπιλογής έναρξης μπορεί να αλλάξει ή να ακυρωθεί μόνο μέσω διακοπής προγράμματος.

Αλλαγή προεπιλογής έναρξης

Πριν την έναρξη του προγράμματος μπορεί να αλλάξει ο επιλεγμένος χρόνος προεπιλογής έναρξης.

- Αγγίζετε το πλήκτρο αφής .
- Αν το επιθυμείτε, αλλάζετε τον δεδομένο χρόνο και τον επιβεβαιώνετε με το πλήκτρο αφής *OK*.

4. Επιλέγετε ρυθμίσεις προγράμματος

SmartStart

Με τη λειτουργία SmartStart καθορίζετε ένα χρονικό διάστημα, στο οποίο το πλυντήριο ρούχων θα ξεκινήσει αυτόματα να λειτουργεί. Η έναρξη γίνεται μέσω ενός σήματος, π.χ. από τον πάροκό σας ηλεκτρικής ενέργειας, όταν οι χρεώσεις στο τιμολόγιο ρεύματος είναι πολύ χαμηλές.

Αυτή η λειτουργία είναι ενεργή, όταν η ρύθμιση SmartGrid είναι ενεργοποιημένη.

Το καθορισμένο χρονικό διάστημα βρίσκεται μεταξύ 15 λεπτών και 24 ωρών. Σ' αυτό το χρονικό διάστημα το πλυντήριο ρούχων περιμένει το σήμα του παρόχου ηλεκτρικής ενέργειας. Αν στο καθορισμένο χρονικό διάστημα δεν αποσταλεί κάποιο σήμα, το πλυντήριο ρούχων ξεκινά το πρόγραμμα πλύσης.

Ρύθμιση χρονικού διαστήματος

Αν έχετε ενεργοποιήσει στις ρυθμίσεις τη λειτουργία SmartGrid, με το άγγιγμα του πλήκτρου αφής  στην οθόνη δεν εμφανίζεται πια το Έναρξη σε, αλλά το SmartStart σε (βλέπε κεφ. «Ρυθμίσεις», ενότητα «SmartGrid»).

Η διαδικασία αντιστοιχεί στη ρύθμιση της ώρας κατά την προεπιλογή έναρξης.

- Ρυθμίζετε με τα πλήκτρα αφής \vee/\wedge τις ώρες και επιβεβαιώνετε με το πλήκτρο αφής OK.

Η ώρα αποθηκεύεται και τα ψηφία για τα λεπτά είναι μαρκαρισμένα.

- Ρυθμίζετε με τα πλήκτρα αφής \vee/\wedge τα λεπτά και επιβεβαιώνετε με το πλήκτρο αφής OK.
- Πιέζετε το πλήκτρο αφής *έναρξη/ Προσθήκη ρούχων*, για να ξεκινήσετε το πρόγραμμα πλύσης με τη λειτουργία SmartStart.

Στην οθόνη εμφανίζεται η ακόλουθη ένδειξη:



5. Προσθέτετε απορρυπαντικό

Το πλυντήριο ρούχων σας προσφέρει διάφορες δυνατότητες για να προσθέσετε το απορρυπαντικό.

TwinDos

Αυτό το πλυντήριο ρούχων είναι εξοπλισμένο με το σύστημα TwinDos.

Το σύστημα TwinDos πρέπει να είναι ενεργοποιημένο, όπως περιγράφεται στο κεφάλαιο «Αρχική λειτουργία».

Τρόπος λειτουργίας των UltraPhase 1 και UltraPhase 2

Το UltraPhase 1 είναι ένα υγρό απορρυπαντικό, το οποίο απομακρύνει βρωμιά και τους πιο συνηθισμένους λεκέδες. Το UltraPhase 2 είναι ένα λευκαντικό και απομακρύνει δύσκολους λεκέδες. Τα δύο απορρυπαντικά προστίθενται σε ξεχωριστά χρονικά σημεία στη διαδικασία πλύσης για βέλτιστο αποτέλεσμα. Τα UltraPhase 1 και UltraPhase 2 καθαρίζουν σε βάθος λευκά και χρωματιστά υφάσματα. Τα UltraPhase 1 και UltraPhase 2 μπορείτε να προμηθευτείτε σε αμπούλες μιας χρήσης από το online κατάστημα της Miele (shop.miele.gr) ή από το κατάστημα που αγοράσατε τη συσκευή.

Ενεργοποίηση της δοσομέτρησης TwinDos

Η δοσομέτρηση TwinDos είναι αυτόματα ενεργοποιημένη σε όλα τα προγράμματα στα οποία είναι δυνατή μια δοσομέτρηση.

Χρήσιμη συμβουλή: Οι ποσότητες δοσολογίας των απορρυπαντικών είναι προρυθμισμένες. Σε μια έντονη δημιουργία αφρού μπορείτε να μειώσετε τη δοσολογία με το Ρυθμίσεις  TwinDos.

Αλλαγή δοσομέτρησης TwinDos

Μπορείτε να αλλάξετε την προτεινόμενη χρωματική σύνθεση των ρούχων σας.

- Αγγίζετε το πλήκτρο αφής *Λευκά ή Χρωματιστά*.

Απενεργοποίηση δοσομέτρησης TwinDos

- Αγγίζετε το πλήκτρο αφής *TwinDos*.

Το πλήκτρο αφής ανάβει μόνο με χαμηλή ένταση και η δοσομέτρηση έχει απενεργοποιηθεί.



Χρήση περαιτέρω μέσων για την αναγνώριση λεκέδων

Όταν χρησιμοποιείτε επιπλέον μέσα για να αναγνωρίσετε τους λεκέδες, υπάρχουν οι παρακάτω δυνατότητες:

- Προσθήκη του ενισχυτικού κάψουλας και ενεργοποίηση της δοσολογίας κάψουλας.
- Τοποθετείτε τη λευκαντική σκόνη στη θήκη  στη θήκη απορρυπαντικού.

Επιλογή βαθμού λερώματος

Το λέρωμα των ρούχων χωρίζεται σε 3 βαθμίδες λερώματος:

-  ελαφρά
Ρούχα στα οποία δεν φαίνεται βρωμιά ή λεκέδες.
-  μέτρια
Ρούχα στα οποία η βρωμιά και ορισμένοι εύκολοι λεκέδες φαίνονται.
-  πολύ
Ρούχα στα οποία η βρωμιά και οι λεκέδες φαίνονται έντονα

Η ποσότητα δοσολογίας του απορρυπαντικού μέσω TwinDos και η ποσότητα νερού κατά το ξέβγαλμα έχουν ρυθμιστεί για τον βαθμό λερώματος  μέτρια.

- Αγγίζετε το πλήκτρο αφής , για να επιλέξετε έναν άλλο βαθμό λερώματος.

Η ποσότητα απορρυπαντικού και η ποσότητα νερού ξέβγαλματος προσαρμόζονται αντίστοιχα στον βαθμό λερώματος.

5. Προσθέτετε απορρυπαντικό

Θήκη απορρυπαντικού

Μπορείτε να χρησιμοποιείτε όλα τα σύγχρονα απορρυπαντικά, που είναι κατάλληλα για οικιακά πλυντήρια ρούχων. Λάβετε υπόψη σας τον τρόπο χρήσης και τη δοσολογία που αναγράφονται πάνω στη συσκευασία του απορρυπαντικού.

Προσέχετε ώστε η δοσομέτρηση TwinDos να είναι απενεργοποιημένη.

Προσθήκη απορρυπαντικού

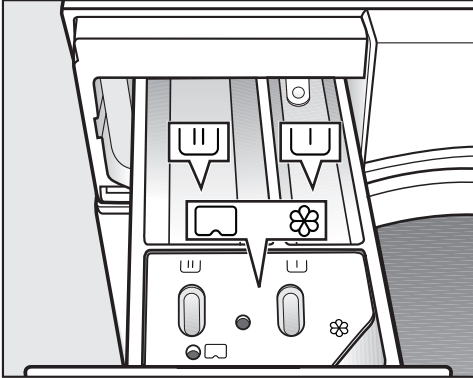

- Τραβάτε τη θήκη απορρυπαντικού προς τα έξω και τοποθετείτε το απορρυπαντικό στις θήκες.

Κατανομή στη θήκη απορρυπαντικού

- ☒ Απορρυπαντικό για την πρόπλυση
- ☒☒ Απορρυπαντικό για την κύρια πλύση και το μούλιασμα
- ☼ Μαλακτικό, σπρέι κολλαρίσματος, υγρή κόλλα ή κάψουλα

Γέμισμα με μαλακτικό

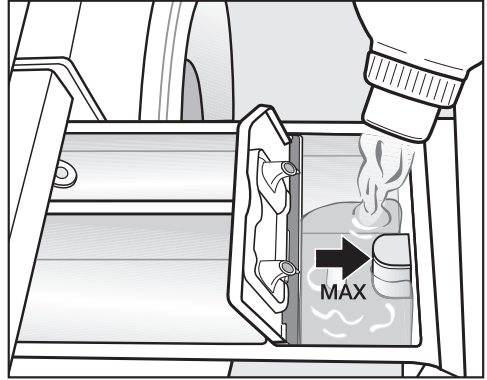

- Γεμίζετε με το μαλακτικό, την κόλλα φορμαρίσματος ή την υγρή κόλλα τη θήκη ☼. **Λάβετε υπόψη σας το μέγιστο όριο πλήρωσης.**

Με το τελευταίο ξέβγαλμα ξεπλένεται το υλικό. Μετά τη λήξη του προγράμματος μένει μια μικρή ποσότητα νερού στη θήκη ☼.

Μετά από αρκετές διαδικασίες αυτόματου κολλαρίσματος, καθαρίζετε τη θήκη και ιδιαίτερα το σιφονάκι.

Χρήση απορρυπαντικού σε ταμπλέτες ή κάψουλες

Τοποθετείτε τις ταμπλέτες ή κάψουλες απορρυπαντικού **πάντα** απευθείας στα ρούχα μέσα στον κάδο. Η προσθήκη μέσω της θήκης απορρυπαντικού δεν είναι δυνατή.

Προσθήκη υγρού απορρυπαντικού κατά την πρόπλυση

Η προσθήκη υγρού απορρυπαντικού στην κύρια πλύση με ενεργοποιημένη πρόπλυση δεν είναι δυνατή.

Χρησιμοποιείτε για το πλύσιμο με ενεργοποιημένη πρόπλυση τη δοσομέτρηση TwinDos.

5. Προσθέτετε απορρυπαντικό

Δοσολογία κάψουλας (Cap)

Υπάρχουν κάψουλες με τρία διαφορετικά συστατικά:

- ☼ = Υλικό περιποίησης υφασμάτων (π.χ. μαλακτικό, υλικό αδιαβροχοποίησης)
- ☼☼ = Πρόσθετο (π.χ. ενισχυτικό απορρυπαντικού)
- ☼☼☼ = Απορρυπαντικό (μόνο για την κύρια πλύση)

Μια κάψουλα περιέχει πάντα τη σωστή ποσότητα για μια πλύση.

Μπορείτε να προμηθευτείτε τις κάψουλες από τα καταστήματα πώλησης προϊόντων Miele, από το τμήμα ανταλλακτικών της Miele ή μέσω της ιστοσελίδας της Miele στη διεύθυνση www.miele-shop.gr.

⚠ Κίνδυνος για την υγεία από τις κάψουλες.

Τα συστατικά που περιέχουν οι κάψουλες μπορεί να είναι επικίνδυνα για την υγεία σε περίπτωση επαφής με το δέρμα ή κατάποσης.

Να φυλάσσετε πάντα τις κάψουλες μακριά από παιδιά.

Ενεργοποίηση δοσολογίας κάψουλας

■ Αγγίζετε το πλήκτρο αφής **Cap**.

Στην οθόνη εμφανίζεται:



■ Αγγίζετε τα πλήκτρα αφής **∨/∧**, μέχρι να εμφανιστεί στην οθόνη η επιθυμητή κάψουλα.

■ Επιβεβαιώνετε την κάψουλα με το πλήκτρο αφής **OK**.

Τοποθέτηση κάψουλας

■ Ανοίγετε τη θήκη απορρυπαντικού.

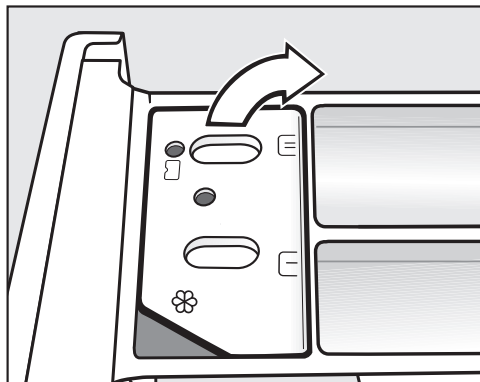

■ Ανοίγετε το καπάκι της θήκης ☼/☼☼.

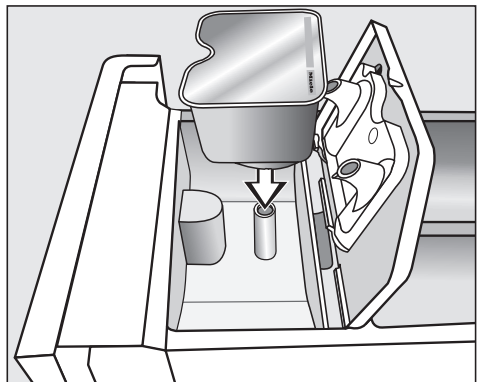

■ Πιέζετε καλά την κάψουλα.

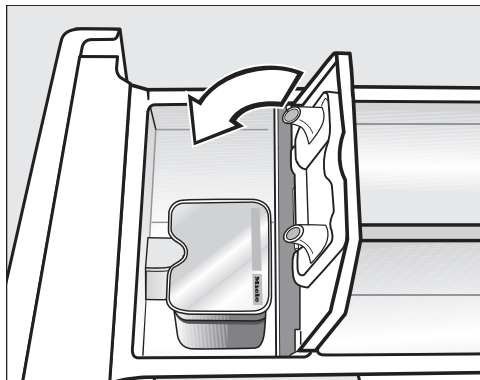



5. Προσθέτετε απορρυπαντικό

- Κλείνετε το καπάκι και το πιέζετε καλά.
- Κλείνετε τη θήκη απορρυπαντικού.

Χρήσιμη συμβουλή: Κατά την επιλογή μιας κάψουλας για την κύρια πλύση  το σύστημα δοσομέτρησης TwinDos τίθεται αυτόματα εκτός λειτουργίας. Στον πίνακα χειρισμού παραμένει ενεργή η ένδειξη του συστήματος δοσομέτρησης TwinDos.

Με την τοποθέτηση της κάψουλας στη θήκη απορρυπαντικού, αυτή ανοίγει. Αν αφαιρέσετε την κάψουλα και πάλι από τη θήκη απορρυπαντικού, τότε μπορεί να τρέξει η κάψουλα. Να απορρίπτετε την ανοιγμένη κάψουλα.

Το περιεχόμενο της κάθε κάψουλας μπαίνει στο πρόγραμμα πλύσης στη σωστή χρονική στιγμή.

Η εισροή νερού στη θήκη  γίνεται κατά τη δοσολογία με κάψουλα αποκλειστικά μέσω της κάψουλας. Μη γεμίζετε με επιπρόσθετο μαλακτικό τη θήκη .

- Αφαιρείτε την άδεια κάψουλα μετά το τέλος του προγράμματος πλύσης.

Για τεχνικούς λόγους παραμένει μια μικρή ποσότητα νερού στην κάψουλα.

Απενεργοποίηση ή αλλαγή της δοσολογίας κάψουλας

Η απενεργοποίηση ή η αλλαγή είναι δυνατές μόνο πριν την έναρξη του προγράμματος.

- Αγγίζετε το πλήκτρο αφής .
- Επιλέγετε την επιλογή Καμιά Cap (απενεργοποίηση) ή ένα άλλο είδος κάψουλας (αλλαγή).

6. Έναρξη προγράμματος



- Πατήστε το πλήκτρο αφής *έναρξη/ Προσθήκη ρούχων* που αναβοσβήνει.

Η πόρτα ασφαλίζει και το πρόγραμμα πλύσης ξεκινά.

Στην οθόνη εμφανίζεται η κατάσταση του προγράμματος.

Το πλυντήριο ρούχων σας ενημερώνει κάθε φορά σε ποια φάση βρίσκεται το πρόγραμμα και για την υπολειπόμενη διάρκεια του προγράμματος.

Αν έχει επιλεγεί ώρα προεπιλογής έναρξης, αυτή εμφανίζεται στην οθόνη.

Εξοικονόμηση ενέργειας

Μετά από 10 λεπτά τα στοιχεία ενδείξεων σκοτεινιάζουν. Το πλήκτρο αφής *έναρξη/Προσθήκη ρούχων* αναβοσβήνει.

Μπορείτε να ενεργοποιήσετε πάλι τα στοιχεία ενδείξεων:

- Πατήστε το πλήκτρο αφής *έναρξη/ Προσθήκη ρούχων* (αυτό δεν επηρεάζει κάποιο τρέχον πρόγραμμα).

Προσθήκη ρούχων κατά τη διάρκεια της διεξαγωγής του προγράμματος (AddLoad)

Η προσθήκη ή αφαίρεση ρούχων είναι πάντα δυνατή, από τη στιγμή που στην οθόνη δεν ανάβει το σύμβολο .

- Αγγίζετε το πλήκτρο αφής *έναρξη/ Προσθήκη ρούχων*.

Στην οθόνη εμφανίζεται:  Περιμένετε

- Περιμένετε μέχρι να ανάψει η οθόνη που ακολουθεί:  Μπορ να ανοίξ πόρτ
- Ανοίγετε την πόρτα και προσθέτετε ή αφαιρείτε ρούχα.
- Κλείστε την πόρτα.
- Αγγίζετε το πλήκτρο αφής *έναρξη/ Προσθήκη ρούχων*.

Το πρόγραμμα πλύσης συνεχίζεται.

Γενικά η προσθήκη ή αφαίρεση ρούχων δεν είναι δυνατή, όταν:

- η θερμοκρασία του σαπουνόνερου είναι πάνω από 55°C.
- η στάθμη νερού στον κάδο έχει ξεπεράσει ένα συγκεκριμένο όριο.

7. Λήξη προγράμματος

Άνοιγμα πόρτας και αφαίρεση ρούχων

Στην προστασία από το τσαλάκωμα η πόρτα είναι ακόμη ασφαλισμένη. Στην οθόνη αλλάζει η ένδειξη μεταξύ:

Λήξ/Προσ από τσαλ

i Πιέστε πλήκτρ έναρξ

- Απασφαλίσετε την πόρτα είτε αγγίζοντας το πλήκτρο αφής *έναρξη/Προσθήκη ρούχων* είτε περιστρέφοντας τον επιλογέα προγραμμάτων στη θέση \odot .

Η πόρτα ξεκλειδώνει.

Χρήσιμη συμβουλή: Μετά την προστασία από το τσαλάκωμα η πόρτα ξεκλειδώνει αυτόματα.

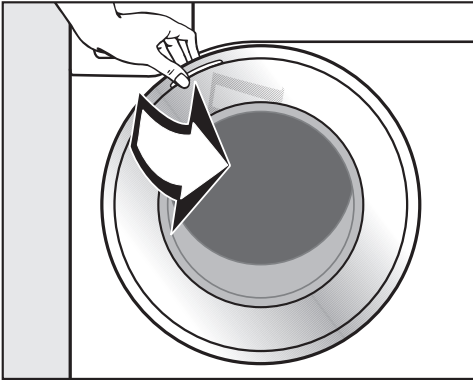

- Πιάνετε την πόρτα και την τραβάτε για να ανοίξει.
- Αφαιρέστε τα ρούχα.

Ρούχα που έμειναν μέσα στον κάδο θα μπορούσαν στο επόμενο πλύσιμο να στενέψουν ή να ξεβάψουν και να καταστρέψουν άλλα ρούχα. Αφαιρέστε όλα τα ρούχα από τον κάδο.

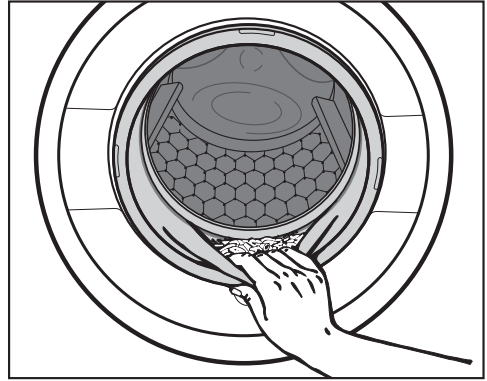

- Ελέγξτε τον στεγανοποιητικό δακτύλιο στην πόρτα για τυχόν ξένα σώματα.

Χρήσιμη συμβουλή: Αφήστε την πόρτα λίγο ανοιχτή, έτσι ώστε να μπορέσει να στεγνώσει ο κάδος.

- Αν χρησιμοποιήθηκε η κάψουλα, αφαιρέστε την από τη θήκη απορρυπαντικού.

Χρήσιμη συμβουλή: Αφήστε τη θήκη απορρυπαντικού λίγο ανοιχτή, για να μπορεί να στεγνώσει.



Στύψιμο

Αριθμός στροφών τελικού στυψίματος στο πρόγραμμα

Κατά την επιλογή προγράμματος στην οθόνη εμφανίζεται πάντα ο βέλτιστος για το πρόγραμμα πλύσης αριθμός στροφών στυψίματος.

Σε μερικά προγράμματα πλύσης μπορεί να επιλεγεί ένας μεγαλύτερος αριθμός στροφών στυψίματος.

Στον πίνακα δίνεται ο μέγιστος αριθμός στροφών στυψίματος που μπορεί να επιλεγεί.

Πρόγραμμα	σ.α.λ.
ECO 40-60	1600
Βαμβακερά	1600
Ευαίσθητα	1200
Λεπτά ρούχα	900
Μάλλινα 	1200
Πουκάμισα	900
QuickPowerWash	1600
Σκούρα/Τζην	1200
Υγιεινή - Βαμβακερά	1600
φρεσκάρισμα	-
Μεταξωτά 	600
Ρούχα outdoor	800
Αδιαβροχοποίηση	1000
Express 20	1200
Ρούχα sport	1200
Αυτόματο plus	1400
Μαξιλάρια	1200
κουρτίνες	600
Πουπουλένια γέμιση	1200
Καινούρια ρούχα	1200
Παπλώματα	1200
Steam care	-
Μόνο ξέβγαλμα/κολλάρισμα	1600
Άντληση/στύψιμο	1600
Καθαρισμός συσκευής	600

Ενδιάμεσο στύψιμο

Τα ρούχα στύβονται μετά την κύρια πλύση και ανάμεσα στα ξέβγαλματα. Όταν μειώσετε τον αριθμό στροφών του τελικού στυψίματος, μειώνονται αντίστοιχα και οι στροφές ενδιάμεσου στυψίματος.

Ακύρωση τελικού στυψίματος (παύση ξεβγάλματος)

- Ρυθμίζετε τον αριθμό στροφών στυψίματος  (παύση ξεβγάλματος).

Τα ρούχα παραμένουν μέσα στο νερό μετά το τελευταίο ξέβγαλμα. Έτσι, τα ρούχα δεν τσαλακώνονται, αν δεν τα βγάλετε από το πλυντήριο αμέσως μετά τη λήξη του προγράμματος.

Λήξη προγράμματος με στύψιμο

Στην οθόνη εμφανίζεται εναλλάξ το  Παύση ξεβγ με τον βέλτιστο αριθμό στροφών στυψίματος.

- Ξεκινάτε το τελικό στύψιμο, αγγίζοντας το πλήκτρο αφής *έναρξη/Προσθήκη ρούχων*.

Λήξη προγράμματος χωρίς στύψιμο

- Μειώνετε τον αριθμό στροφών στυψίματος στο 0.
- Αγγίζετε το πλήκτρο αφής *έναρξη/Προσθήκη ρούχων* που αναβοσβήνει.

Ακύρωση ενδιάμεσου και τελικού στυψίματος

- Πριν την έναρξη του προγράμματος μειώνετε τον αριθμό στροφών στο 0.

Μετά το τελευταίο ξέβγαλμα γίνεται άντληση του νερού και ενεργοποιείται η προστασία από το τσαλάκωμα.

Σ' αυτή τη ρύθμιση διεξάγεται σε ορισμένα προγράμματα ένα πρόσθετο ξέβγαλμα.



Προγράμματα στον επιλογέα προγραμμάτων

ECO 40-60		μέγιστο 9,0 κιλά
Είδος ρούχων	Κανονικά λερωμένα βαμβακερά ρούχα	
Συμβουλή	Σε έναν κύκλο πλύσης μπορούν τα διάφορα είδη βαμβακερών ρούχων να πλυθούν σε θερμοκρασίες 40° και 60°C. Αυτό το πρόγραμμα είναι πιο αποτελεσματικό για το πλύσιμο των βαμβακερών από θέμα κατανάλωσης ρεύματος και νερού.	
Υπόδειξη για τα Ινστιτούτα ελέγχου:		
Πρόγραμμα ελέγχου για την τήρηση της νομοθεσίας της ΕΕ σχετικά με τον οικολογικό σχεδιασμό, Κανονισμός 2019/2023, και την ενεργειακή επισήμανση σύμφωνα με τον Κανονισμό 2019/2014. Κατά τους συγκριτικούς ελέγχους πρέπει το σύστημα δοσομέτρησης TwinDos να είναι εκτός λειτουργίας.		
Βαμβακερά		90°C έως κρύο
		έως 9,0 kg
Είδος ρούχου	Μακό μπλουζάκια, εσώρουχα, τραπεζομάντηλα κ.λπ., βαμβακερά υφάσματα, λινά ή με μικτή ύφανση	
Συμβουλή	Σε ρούχα με ιδιαίτερες απαιτήσεις υγιεινής χρησιμοποιείτε το πρόγραμμα <i>Υγιεινή - Βαμβακερά</i> .	
Υπόδειξη για τα Ινστιτούτα ελέγχου:		
Βαμβάκι 20°C: Πρόγραμμα για λίγο λερωμένα βαμβακερά ρούχα Πρόγραμμα ελέγχου για την τήρηση της νομοθεσίας της ΕΕ σχετικά με την οικολογική σχεδίαση, αρ. 2019/2023.		
Ευαίσθητα		60°C ως κρύο
		μέγιστο 4,0 κιλά
Είδος ρούχων	Ρούχα με συνθετικές ίνες, μικτή ύφανση ή λεπτά βαμβακερά	
Συμβουλή	Για υφάσματα που τσαλακώνουν εύκολα, μειώνετε τον αριθμό στροφών τελικού στυψίματος.	
Λεπτά ρούχα		60°C ως κρύο
		μέγιστο 3,0 κιλά
Είδος ρούχων	Για ευαίσθητα ρούχα από συνθετική ίνα, μικτή ύφανση, βισκόζη	
Συμβουλή	Για υφάσματα που τσαλακώνουν εύκολα, ακυρώνετε το στύψιμο.	
Μάλλινα 		40°C ως κρύο
		μέγιστο 2,0 κιλά
Είδος ρούχων	Μάλλινα ρούχα ή σύμμεικτα με μαλλί	
Συμβουλή	Για υφάσματα που τσαλακώνουν εύκολα, προσέχετε τον αριθμό στροφών τελικού στυψίματος.	

Πίνακας προγραμμάτων

Πουκάμισα		60°C ως κρύο	μέγιστο 1 κιλά/2 κιλά
Είδος ρούχων	Βαμβακερά πουκάμισα και μπλούζες ή με μικτή ύφανση		
Συμβουλή	<ul style="list-style-type: none"> - Ανάλογα με το πόσο λερωμένα είναι ο γιακάς και οι μανσέτες, περιποιείστε τα σημεία αυτά με ένα καθαριστικό, πριν τα τοποθετήσετε στη συσκευή. - Πλένετε τα μεταξωτά πουκάμισα και τις μπλούζες στο πρόγραμμα <i>Μεταξωτά</i>. - Αν το προρυθμισμένο <i>Extra Προσιδέρωμα</i> απενεργοποιηθεί, αυξάνεται το μέγιστο φορτίο σε 2 κιλά. 		
MobileStart 			
H επιλογή προγράμματος και ο χειρισμός γίνονται μέσω της εφαρμογής Miele.			
QuickPowerWash		60°C - 40°C	μέγιστο 4,0 κιλά
Είδος ρούχων	Για ελαφρά ή κανονικά λερωμένα ρούχα που πλένονται και στο πρόγραμμα <i>Βαμβακερά</i>		
Συμβουλή	Τα ρούχα πλένονται ιδιαίτερα γρήγορα και καλά με ειδική ύγρανση και ρυθμό πλυσίματος.		
Σκούρα/Τζην		60°C ως κρύο	μέγιστο 3 κιλά
Είδος ρούχων	Μαύρα και σκούρα ρούχα βαμβακερά, με μικτή ύφανση και τζην		
Συμβουλή	<ul style="list-style-type: none"> - Για να τα πλύνετε, τα γυρίζετε μέσα έξω, δηλαδή τα πλένετε από την ανάποδη πλευρά τους. - Τα ρούχα τζην συχνά βγάζουν λίγο χρώμα κατά την πρώτη πλύση τους. Γι' αυτό συνιστάται να πλένετε αρχικά τα σκουρόχρωμα ξεχωριστά από τα ανοιχτόχρωμα. 		
Υγιεινή - Βαμβακερά		90°C έως 60°C	μέγιστο 9,0 kg
Είδος ρούχων	Ρούχα βαμβακερά ή λινά που έρχονται σε άμεση επαφή με το δέρμα ή έχουν υψηλές απαιτήσεις υγιεινής, όπως π.χ. εσώρουχα, σεντόνια, υποαλλεργικός ρουχισμός		
Συμβουλή	<ul style="list-style-type: none"> - Σίγουρη απομάκρυνση ιών και βακτηριδίων σε συνδυασμό με την πρόσθετη λειτουργία <i>AllergoWash</i> και τη δοσομέτρηση απορρυπαντικού μέσω <i>TwinDos</i> με τα <i>UltraPhase1</i> και <i>2</i>. Ελέγχθηκε και πιστοποιήθηκε από το Πανεπιστήμιο <i>Albstadt-Sigmaringen</i>. - Μεγαλύτεροι χρόνοι διατήρησης της θερμοκρασίας από ότι στο πρόγραμμα <i>Βαμβακερά</i>. - Λάβετε υπόψη σας την ετικέτα του κατασκευαστή. 		

Πίνακας προγραμμάτων

Φρεσκάρισμα		μέγιστο 1 κιλά
Είδος ρούχων	<p>Στεγνά, όχι λερωμένα βαμβακερά, λινά ρούχα ή με μικτή ύφανση, που τσαλακώνονται εύκολα.</p> <p>Τα ρούχα πρέπει να είναι κατάλληλα για στεγνωτήριο ☺ ☺ και να μπορούν να σιδερωθούν  .</p>	
Συμβουλή	<ul style="list-style-type: none"> - Μικρότερα φορτία βελτιώνουν το τελικό αποτέλεσμα. - Βγάζετε τα ρούχα αμέσως μετά τη λήξη του προγράμματος και στη συνέχεια τα στεγνώνετε στο στεγνωτήριο στο πρόγραμμα Προστατευτική αφαίρεση τσαλακώματος ή τα κρεμάτε σε μια κρεμάστρα. - Δεν είναι κατάλληλο για μάλλινα ή για ρούχα που στη σύνθεσή τους περιέχουν και μαλλί. 	

Προγράμματα στη θέση επιλογής Άλλα προγράμματα/

Μεταξωτά 		30°C ως κρύο	μέγιστο 1 κιλά
Είδος ρούχων	Μεταξωτά και όλα τα ρούχα που πλένονται στο χέρι και δεν περιέχουν μαλλί		
Συμβουλή	Πλένετε τα λεπτά καλσόν και τους στηθόδεσμούς μέσα σε πάνινο σάκο ρούχων.		
Ρούχα outdoor		40°C ως κρύο	μέγιστο 2,5 κιλά
Είδος ρούχων	Αδιάβροχα υφάσματα, όπως ρούχα outdoor μπουφάν και παντελόνια από μικροίνα, όπως Gore-Tex®, SYMPATEX®, WINDSTOPPER® κ.λπ.		
Συμβουλή	<ul style="list-style-type: none"> - Κλείνετε τα φερμουάρ και τα αυτοκόλλητα κουμπώματα - Μην χρησιμοποιείται μαλακτικό - Αν χρειάζεται, μπορείτε στη συνέχεια να περιποιηθείτε τα ρούχα outdoor στο πρόγραμμα <i>Αδιάβροχοποίηση</i>. Δε συνιστάται η αδιάβροχοποίηση μετά από κάθε διαδικασία πλύσης. 		



Πίνακας προγραμμάτων

Αδιαβροχοποίηση		40°C	μέγιστο 2,5 κιλά
Είδος ρούχων	Για την μετεπεξεργασία των υφασμάτων από μικροΐνα, στολών σκι ή τραπεζομάντιλων κυρίως από συνθετικές ίνες, έτσι ώστε να επιτευχθεί ένα αποτέλεσμα αδιαβροχοποίησης και αποτροπής δημιουργίας λεκέδων		
Συμβουλή	<ul style="list-style-type: none"> - Τα ρούχα πρέπει να είναι φρεσκοπλυμένα και στεγνά ή στεγνωμένα. - Για επιτύχετε το βέλτιστο αποτέλεσμα, συνιστάται να ακολουθήσει θερμική μετεπεξεργασία. Αυτή μπορεί να γίνει, στεγνώνοντας τα ρούχα στο πλυντοστεγνωτήριο ή σιδερώνοντάς τα. Αυτή μπορεί να γίνει, στεγνώνοντας τα ρούχα στο πλυντοστεγνωτήριο ή σιδερώνοντάς τα. 		
Express 20		40°C ως κρύο	μέγιστο 3,5 κιλά
Είδος ρούχων	Βαμβακερά ρούχα που δεν έχουν φορεθεί σχεδόν καθόλου ή έχουν λερωθεί ελάχιστα		
Συμβουλή	Το Extra <i>Quick</i> ενεργοποιείται αυτόματα.		
Ρούχα sport		60°C ως κρύο	μέγιστο 3 κιλά
Είδος ρούχων	Αθλητικά ρούχα, όπως φόρμες και παντελόνια, αθλητικά ρούχα από μικροΐνα και φλις		
Συμβουλή	<ul style="list-style-type: none"> - Μην χρησιμοποιείται μαλακτικό - Λάβετε υπόψη σας τις οδηγίες περιποίησης του κατασκευαστή 		
Αυτόματο plus		40°C ως κρύο	μέγιστο 6,0 κιλά
Είδος ρούχων	Ρούχα ταξινομημένα σύμφωνα με το χρώμα από υφάσματα για τα προγράμματα <i>Βαμβακερά</i> και <i>Ευαίσθητα</i>		
Συμβουλή	Για κάθε ρούχο επιτυγχάνεται πάντα η καλύτερη δυνατή φροντίδα και καθαριότητα μέσω των παραμέτρων πλυσίματος που εφαρμόζονται αυτόματα (π.χ. στάθμη νερού, ρυθμός πλυσίματος και προφίλ συψίματος).		
Μαξιλάρια		60°C ως κρύο	2 μαξιλάρια (40 x 80 εκ.) ή 1 μαξιλάρι 80 x 80 εκ.
Είδος ρούχων	Πλενόμενα μαξιλάρια με γέμιση από συνθετικό υλικό		
Συμβουλή	<ul style="list-style-type: none"> - Πριν από την πλύση αφαιρείτε τον αέρα από τα ρούχα για να αποφύγετε την υπερβολική δημιουργία αφρού. Για να γίνει αυτό είτε βάζετε τα ρούχα σε έναν στενό σάκο πλύσης ή τα δένετε με μια πλενόμενη κορδέλα. - Λάβετε υπόψη σας την ετικέτα του κατασκευαστή 		

Πίνακας προγραμμάτων

κουρτίνες		40°C ως κρύο	μέγιστο 2 κιλά
Είδος ρούχων	Κουρτίνες που χαρακτηρίζονται από τον κατασκευαστή ως κατάλληλες για πλύσιμο στο πλυντήριο		
Συμβουλή	<ul style="list-style-type: none"> - Για την απομάκρυνση της σκόνης έχει επιλεγεί αυτόματα η πρόσθετη λειτουργία <i>πρόπλυση</i>. - Για κουρτίνες που τσαλακώνουν εύκολα μειώνετε τις στροφές στυψίματος ή ακυρώνετε το στύψιμο. - Απομακρύνετε τα γαντζάκια από τις κουρτίνες 		
Πουπουλένια γέμιση		60°C ως κρύο	μέγιστο 2 κιλά
Είδος ρούχων	Μπουφάν, υπνόσακοι, μαξιλάρια και άλλα ρούχα με γέμιση από πούπουλα		
Συμβουλή	<ul style="list-style-type: none"> - Πριν από την πλύση αφαιρείτε τον αέρα από τα ρούχα για να αποφύγετε την υπερβολική δημιουργία αφρού. Για να γίνει αυτό είτε βάζετε τα ρούχα σε έναν στενό σάκο πλύσης ή τα δένετε με μια πλενόμενη κορδέλα. - Λάβετε υπόψη σας την ετικέτα του κατασκευαστή 		
Καινούρια ρούχα		40°C ως κρύο	μέγιστο 2 κιλά
Είδος ρούχων	Καινούρια βαμβακερά ρούχα ή από συνθετικές ίνες και καινούρια πετσετέ ρούχα		
Συμβουλή	Τα υπολείμματα των προϊόντων αφαιρούνται από τις ίνες.		
Παπλώματα		60°C ως κρύο	μέγιστο 2,5 κιλά 1 πάπλωμα 2,20μ. x 2μ.
Είδος ρούχων	Παπλώματα και μαξιλάρια με γέμιση από πούπουλα ή φτερά		
Συμβουλή	<ul style="list-style-type: none"> - Πριν από την πλύση αφαιρείτε τον αέρα από τα ρούχα για να αποφύγετε την υπερβολική δημιουργία αφρού. Για να γίνει αυτό είτε βάζετε τα ρούχα σε έναν στενό σάκο πλύσης ή τα δένετε με μια πλενόμενη κορδέλα. - Λάβετε υπόψη σας την ετικέτα του κατασκευαστή 		

Πίνακας προγραμμάτων

Steam care		μέγιστο 1 κιλά
Είδος ρούχων	<p>Για μείωση του τσαλακώματος σε νωπά, φρεσκοπλυμένα και στυμμένα βαμβακερά ή λινά ρούχα.</p> <p>Τα ρούχα πρέπει να είναι κατάλληλα για στεγνωτήριο ☼ ☼ και να μπορούν να σιδερωθούν  .</p>	
Συμβουλή	<ul style="list-style-type: none"> - 5-6 πουκάμισα αντιστοιχούν σε ένα φορτίο 2 κιλών περίπου. - Μικρότερα φορτία βελτιώνουν το τελικό αποτέλεσμα. - Βγάζετε τα ρούχα αμέσως μετά τη λήξη του προγράμματος και στη συνέχεια τα στεγνώνετε στο στεγνωτήριο στο πρόγραμμα Προστατευτική αφαίρεση τσαλακώματος ή τα κρεμάτε σε μια κρεμάστρα. - Δεν είναι κατάλληλο για μάλλινα ή για ρούχα που στη σύνθεσή τους περιέχουν και μαλλί. 	
Μόνο ξέβγαλμα/κολλάρισμα		μέγιστο 8 κιλά
Είδος ρούχων	<ul style="list-style-type: none"> - Για το ξέβγαλμα των ρούχων που πλένονται στο χέρι. - Για τραπεζομάντηλα, πετσέτες φαγητού, ρούχα εργασίας που πρέπει να κολλαριστούν 	
Συμβουλή	<ul style="list-style-type: none"> - Για υφάσματα που τσαλακώνουν εύκολα, προσέχετε τον αριθμό στροφών τελικού στυψίματος. - Τα ρούχα που θα κολλαριστούν είναι φρεσκοπλυμένα, αλλά δεν επιτρέπεται να έχουν ξεβγαλθεί με μαλακτικό. - Ένα πολύ καλό αποτέλεσμα ξεβγάλματος με 2 ξεβγάλματα επιτυγχάνετε, αν ενεργοποιήσετε την πρόσθετη λειτουργία νερό +. 	
Άντληση/στύψιμο		—
Συμβουλή	<ul style="list-style-type: none"> - Μόνο άντληση: ρυθμίζετε τον αριθμό στροφών στο 0 στρ./λ. - Λάβετε υπόψη σας τον ρυθμισμένο αριθμό στροφών στυψίματος 	

Ρυθμίσεις /Περιποίηση

Ρυθμίσεις

Με τις ρυθμίσεις μπορείτε να προγραμματίσετε το ηλεκτρονικό σύστημα του πλυντηρίου ρούχων, έτσι ώστε να λειτουργεί σύμφωνα με τις εκάστοτε απαιτήσεις σας. Περισσότερες πληροφορίες θα βρείτε στο κεφ. «Ρυθμίσεις».

Περιποίηση

Υπάρχουν δύο προγράμματα περιποίησης για το πλυντήριο ρούχων.

1. Καθαρισμ συσκευής για τον καθαρισμό του πλυντηρίου ρούχων.
2. Περιποίηση TwinDos για την περιποίηση της θήκης TwinDos ①/②. Περαιτέρω πληροφορίες θα βρείτε στο κεφάλαιο «Καθαρισμός και περιποίηση» ενότητα «Περιποίηση TwinDos».

Καθαρισμός συσκευής	85°C	χωρίς φορτίο
<p>Όταν πλένετε συχνά σε χαμηλές θερμοκρασίες υπάρχει κίνδυνος να αναπτυχθούν μικροοργανισμοί στη συσκευή.</p> <p>Μέσω του καθαρισμού της συσκευής μειώνεται σημαντικά ο αριθμός των μικροοργανισμών, των μυκήτων και των μικροβίων που συσσωρεύονται σε αυτή και δεν αναπτύσσονται δυσάρεστες οσμές.</p>		
Συμβουλή	<ul style="list-style-type: none">- Μπορείτε να επιτύχετε ένα βέλτιστο αποτέλεσμα με χρήση του καθαριστικού συσκευών της Miele IntenseClean. Εναλλακτικά μπορείτε να χρησιμοποιήσετε ένα απορρυπαντικό γενικής χρήσης σε μορφή σκόνης.- Τοποθετείτε το καθαριστικό συσκευών ή το απορρυπαντικό γενικής χρήσης απευθείας στον κάδο.- Μην γεμίζετε τον κάδο με ρούχα. Ο καθαρισμός γίνεται με άδειο κάδο.	

Σύμβολα ετικέτας ρούχων

Πλύση	
Ο αριθμός μέσα στο σύμβολο της λεκάνης δείχνει τη μέγιστη θερμοκρασία με την οποία μπορείτε να πλύνετε τα ρούχα.	
	κανονικό πλύσιμο στο πλυντήριο
	προστατευτικό πλύσιμο στο πλυντήριο
	πολύ προστατευτικό πλύσιμο στο πλυντήριο
	Πλύσιμο στο χέρι
	απαγορεύεται το πλύσιμο

Παράδειγμα για την επιλογή προγράμματος

Πρόγραμμα	Σύμβολα φροντίδας
Βαμβακερά	
Ευαίσθητα	
Λεπτά ρούχα	
Μάλλινα	
Μεταξωτά	
Express 20	
Αυτόματο plus	

Στέγνωμα	
	κανονική θερμοκρασία
	χαμηλή θερμοκρασία
	ακατάλληλο για στεγνωτήριο

Σίδερο και σιδερωτήριο	
	περ. 200°C
	περ. 150°C
	περ. 110°C
	Το σιδέρωμα με ατμό μπορεί να προκαλέσει μη αναστρέψιμες ζημιές.
	Απαγορεύεται το σίδερο/σιδερωτήριο

Επαγγελματικός καθαρισμός	
	Καθάρισμα με απορρυπαντικά που περιέχουν χημικούς διαλύτες. Οι χαρακτήρες συμβολίζουν το απορρυπαντικό.
	υγρό καθαρίσμα
	Απαγορεύεται το στεγνό καθαρίσμα

Λεύκανση	
	επιτρέπεται οποιοδήποτε λευκαντικό οξειδωσης
	μόνο λεύκανση με οξυγόνο
	Απαγορεύεται η λεύκανση

Μπορείτε να συμπληρώσετε τα προγράμματα με τη βοήθεια των πρόσθετων λειτουργιών.

Επιλογή πρόσθετων λειτουργιών

Η επιλογή ή η ακύρωση των πρόσθετων λειτουργιών γίνεται με τα πλήκτρα αφής στον πίνακα χειρισμού. Μέσω του πλήκτρου αφής *Πρόσθετες Λειτουργίες* μπορεί να επιλεγεί ακόμα 1 πρόσθετη λειτουργία από την οθόνη.

SingleWash

Pre-ironing

Water +

Extras

- Πατήστε το πλήκτρο αφής της επιθυμητής πρόσθετης λειτουργίας.

Το αντίστοιχο πλήκτρο ανάβει έντονα.

Δεν μπορείτε να επιλέξετε όλες τις πρόσθετες λειτουργίες σε όλα τα προγράμματα.

Μια πρόσθετη λειτουργία, που δεν επιτρέπεται για το πρόγραμμα πλύσης, δεν φωτίζεται και δεν ενεργοποιείται με το πάτημα του πλήκτρου.

SingleWash





Δίνει τη δυνατότητα για αποτελεσματικό πλύσιμο πολύ μικρού φορτίου (< 1 kg) σε ένα κανονικό πρόγραμμα πλύσης. Ο χρόνος πλύσης μειώνεται.

Λάβετε υπόψη σας τις παρακάτω συστάσεις:

- Χρησιμοποιείτε υγρό απορρυπαντικό.
- Μειώστε την ποσότητα απορρυπαντικού στο 50% το ανώτερο της τιμής που δίνεται για 1/2 φορτίο.

Προσιδέρωμα

Για τη μείωση του τσαλακώματος γίνεται στη λήξη του προγράμματος αφαίρεση τσαλακώματος στα ρούχα. Για ένα βέλτιστο αποτέλεσμα μειώνετε το μέγιστο φορτίο κατά 50%. Λάβετε υπόψη τις υποδείξεις στην οθόνη. Μικρά φορτία βελτιώνουν το τελικό αποτέλεσμα.

Τα ρούχα πρέπει να είναι κατάλληλα για στεγνωτήριο   και να μπορούν να σιδερωθούν  .

νερό +

Η στάθμη του νερού κατά την πλύση και το ξέβγαλμα αυξάνεται. Στο πρόγραμμα «*Μόνο ξέβγαλμα/κολλάρισμα*» διεξάγεται ένα δεύτερο ξέβγαλμα.

Μπορείτε να επιλέξετε άλλες λειτουργίες για το Extra νερό +, όπως περιγράφεται στο κεφ. «Ρυθμίσεις».

Οι πρόσθετες λειτουργίες μπορούν να επιλεγούν με το πλήκτρο αφής Extras

Μπορείτε να επιλέξετε ακόμα 1 πρόσθετη λειτουργία μέσω του πλήκτρου αφής *Extras*.

Επιλογή πρόσθετης λειτουργίας στην οθόνη

- Αγγίζετε το πλήκτρο αφής *Extras*.

Στην οθόνη εμφανίζεται: κανένα Extra

- Αγγίζετε τα πλήκτρα αφής \vee \wedge , μέχρι να εμφανιστεί στην οθόνη η επιθυμητή πρόσθετη λειτουργία.
- Επιβεβαιώνετε την πρόσθετη λειτουργία με το πλήκτρο αφής *OK*.

Η πρόσθετη λειτουργία επισημαίνεται με ένα \checkmark .

Πρόσθετες λειτουργίες (Extras)

Ακύρωση μιας επιλεγμένης πρόσθετης λειτουργίας.

- Αγγίζετε το πλήκτρο αφής *Extras*.

Στην οθόνη εμφανίζεται η πρώτη επιλεγμένη πρόσθετη λειτουργία.

- Αγγίζετε τα πλήκτρα αφής \vee/\wedge , μέχρι να εμφανιστεί στην οθόνη κανένα Extra.

- Επιβεβαιώνετε το κανένα Extra με το πλήκτρο αφής *OK*.

Η πρόσθετη λειτουργία που επελέγη πριν, ακυρώθηκε πάλι.

Quick

Η διεξαγωγή προγράμματος μειώνεται. Η μηχανική δράση κατά την πλύση και η κατανάλωση ενέργειας αυξάνονται.

Λεκέδες

Για τον καθαρισμό ρούχων με λεκέδες. Η διεξαγωγή του προγράμματος πλύσης αλλάζει.

πρόπλυση

Για την αφαίρεση μεγαλύτερης ποσότητας βρωμιάς, όπως π.χ. σκόνη, άμμος.

μούλιασμα

Για πολύ βρώμικα ρούχα με λεκέδες από πρωτεΐνες.

Μπορείτε να επιλέξετε ανάμεσα σε έναν χρόνο μουλιάσματος από 30 λεπτά έως 6 ώρες με βηματισμό 30 λεπτών, όπως περιγράφεται στο κεφάλαιο «Ρυθμίσεις».

Η εργοστασιακή ρύθμιση ανέρχεται στα 30 λεπτά.

Εντατικό

Για πολύ βρώμικα και πολύ ανθεκτικά ρούχα. Εδώ ισχυροποιείται η τεχνική πλυσίματος και αυξάνεται η θερμοκρασία με αποτέλεσμα μεγαλύτερη καθαριότητα.





εξαιρετικά αθόρυβο

Ο θόρυβος κατά τη διάρκεια του προγράμματος πλύσης μειώνεται. Χρησιμοποιήστε αυτή τη λειτουργία, όταν θέλετε να πλύνετε σε ώρες κοινής ησυχίας. Ο αριθμός στροφών τελικού στυψίματος ρυθμίζεται αυτόματα σε \sqcup (πάυση ξεβγάλματος). Η διάρκεια του προγράμματος αυξάνεται.



Εξαιρετικά προστατευτικό

Οι κινήσεις του κάδου και ο χρόνος πλύσης μειώνονται. Τα ελαφρά λερωμένα υφάσματα πλένονται πιο προστατευτικά.

AllergoWash

Σε υψηλές απαιτήσεις υγιεινής των ρούχων. Μέσω της υψηλής κατανάλωσης ρεύματος οι χρόνοι διατήρησης θερμοκρασίας αυξάνονται και μέσω της αυξημένης ποσότητας νερού βελτιώνεται το αποτέλεσμα πλύσης. Τα ρούχα πρέπει να είναι κατάλληλα για στέγνωμα σε στεγνωτήριο   και να μπορούν να σιδερωθούν  .













































Πίνακας προγραμμάτων - Extras

	SingleWash	Προσιδέρωμα	νερό +	Quick	Λεκέδες	πρόπλυση	μούλιασμα	Εντατικό	εξαιρετικά αθόρυβο	Εξαιρετικά προ-στατευτικό	AllergoWash
ECO 40-60	-	-	-	-	-	-	-	-	-	-	-
Βαμβακερά	●	●	●	●	●	●	●	●	●	●	●
Ευαίσθητα	●	●	●	●	●	●	●	●	●	●	●
Λεπτά ρούχα	●	●	●	●	●	●	●	-	●	●	●
Μάλλινα 	●	-	-	-	-	-	-	-	●	-	-
Πουκάμισα	●	✓	●	●	●	●	●	-	●	●	●
QuickPowerWash	●	●	-	✓	-	-	-	-	-	-	-
Σκούρα/Τζην	●	●	●	●	●	●	●	-	●	●	●
Υγιεινή - Βαμβακερά	-	●	●	●	●	●	●	-	●	●	●
φρεσκάρισμα	-	-	-	-	-	-	-	-	-	-	-
Μεταξωτά 	●	-	-	-	-	-	-	-	●	-	-
Ρούχα outdoor	-	-	●	●	●	●	●	-	●	●	-
Αδιαβροχοποίηση	-	-	-	-	-	-	-	-	-	-	-
Express 20	-	●	-	✓	-	-	-	-	-	-	-
Ρούχα sport	●	-	●	●	●	●	●	-	●	●	●
Αυτόματο plus	●	●	●	●	●	●	●	-	●	●	●
Μαξιλάρια	-	-	●	●	●	●	-	-	●	●	●
κουρτίνες	●	●	●	●	●	●	-	-	●	●	●
Πουπουλένια γέμιση	-	-	●	●	●	✓	-	-	●	●	●
Καινούρια ρούχα	●	●	●	-	-	-	-	-	●	●	-
Παπλώματα	-	-	●	●	●	●	-	-	●	●	●
Steam care	-	-	-	-	-	-	-	-	-	-	-
Μόνο Ξέβγαλμα/κολ- λάρισμα	-	-	●	-	-	-	-	-	●	-	-
Καθαρισμός συσκευ- ής	-	-	-	✓	-	-	-	-	-	-	-



● = μπορεί να επιλεγεί

- = δεν μπορεί να επιλεγεί

Διεξαγωγή προγράμματος

	Κύρια πλύση		Ξέβγαλμα		Στύψιμο
	Στάθμη νερού	Ρυθμός πλύσης	Στάθμη νερού	Ξεβγάλμα-τα	
ECO 40-60		Ⓐ		2-3 ²	✓
Βαμβακερά		Ⓐ		2-5 ^{1,2,3}	✓
Ευαίσθητα		Ⓑ		2-4 ^{2,3}	✓
Λεπτά ρούχα		Ⓒ		2-4 ^{2,3}	✓
Μάλλινα 		Ⓔ		2	✓
Πουκάμισα		Ⓒ		3-4 ³	✓
QuickPowerWash		Ⓐ		2	✓
Σκούρα/Τζην		Ⓑ		3-5 ^{2,3}	✓
Υγιεινή - Βαμβακερά		Ⓐ		2-5 ^{1,2,3}	✓
Αδιαβροχοποίηση	—	Ⓑ		1	✓
Μεταξωτά 		Ⓔ		2	✓
Ρούχα outdoor		Ⓒ		3-4 ³	✓
Express 20		Ⓐ		1	✓
Ρούχα sport		Ⓒ		2-3 ³	✓
Αυτόματο plus		ⒶⒷ		2-4 ^{2,3}	✓
Μαξιλάρια ⁴		Ⓒ		3-4 ³	✓
κουρτίνες		Ⓒ		3-4 ³	✓
Πουπουλένια γέμιση ⁴		Ⓒ		3-4 ³	✓
Καινούρια ρούχα		Ⓑ		2-3 ³	✓
Παπλώματα		Ⓒ		3-4 ³	✓
Μόνο ξέβγαλμα/κολ- λάρισμα		Ⓑ		0-1 ⁵	✓
Άντληση/στύψιμο	—	—	—	—	✓
Καθαρισμός συσκευής		Ⓐ		3	✓

Βλέπε σχετικό σόγιο στην επόμενη σελίδα

-  = χαμηλή στάθμη νερού
 = μεσαία στάθμη νερού
 = υψηλή στάθμη νερού
(A) = Εντατικός ρυθμός πλύσης
(B) = Κανονικός ρυθμός πλύσης
(C) = Ρυθμός πλύσης για ευαίσθητα
(E) = Ρυθμός πλύσης στο χέρι
✓ = εκτελείται
– = δεν εκτελείται

Το πλυντήριο ρούχων είναι εξοπλισμένο με ένα πλήρες ηλεκτρονικό σύστημα ελέγχου που διαθέτει και αυτοματισμό ποσοτήτων. Η συσκευή υπολογίζει αυτόματα την απαιτούμενη ποσότητα νερού και μάλιστα σε σχέση με το βάρος και την απορροφητικότητα των ρούχων που τοποθετείτε.



Οι διεξαγωγές προγραμμάτων που περιγράφονται παρακάτω βασίζονται στο κυρίως πρόγραμμα με το μέγιστο φορτίο.

Η ένδειξη διεξαγωγής της συσκευής, πάνω στον πίνακα χειρισμού, σας ενημερώνει συνεχώς κατά τη διάρκεια της πλύσης σε ποια φάση βρίσκεται το πρόγραμμα.

Ιδιαιτερότητες στη διεξαγωγή προγράμματος

Προστασία από το τσαλάκωμα:

Ο κάδος περιστρέφεται για 30 λεπτά επιπλέον μετά τη λήξη του προγράμματος, για να προστατέψει τα ρούχα από το τσαλάκωμα.

Εξαιρέση: Στα προγράμματα *Μάλλινα*  και *Μεταξωτά*  δεν υπάρχει προστασία από το τσαλάκωμα. Μπορείτε να ανοίξετε το πλυντήριο ρούχων οποιαδήποτε στιγμή.

¹ Από μια επιλεγμένη θερμοκρασία 60°C και άνω διεξάγονται 2 ξεβγάλματα. Σε μια επιλογή θερμοκρασίας κάτω από 60°C διεξάγονται 3 ξεβγάλματα.

² Διεξάγεται ένα πρόσθετο ξέβγαλμα όταν:

- υπάρχει πολύς αφρός στον κάδο
- οι στροφές τελικού στυψίματος είναι λιγότερες από 700

³ Διεξάγεται ένα πρόσθετο ξέβγαλμα όταν:

- Επιλογή της πρόσθετης λειτουργίας *νερό +*, όταν στις *Ρυθμίσεις* έχει ενεργοποιηθεί η επιλογή *Επιπλέον νερό* ή *Επιπ νερ+πρόσ ξεβ*.

⁴ Δυνατό στύψιμο: Πριν από την πλύση διεξάγεται ένα δυνατό στύψιμο, για να φύγει ο αέρας από την πουπουλένια γέμιση. Στη συνέχεια εισέρχεται το νερό μέσω της θήκης  για την κύρια πλύση.

⁵ Ένα πρόσθετο ξέβγαλμα γίνεται κατά την:
επιλογή της πρόσθετης λειτουργίας *νερό +*.

Διεξαγωγή προγράμματος

PowerWash

Η διαδικασία πλύσης PowerWash που δημιουργήσε η Miele χρησιμοποιείται στα προγράμματα πλύσης που ακολουθούν:

- Βαμβακερά (σε μικρά και μεσαία φορτία)
- Ευαίσθητα
- Πουκάμισα
- Αυτόματο plus
- Λεπτά ρούχα
- *ECO 40-60* (σε μικρά και μεσαία φορτία)

Τρόπος λειτουργίας

Σε συνηθισμένες διαδικασίες πλύσης το πλύσιμο γίνεται με περισσότερο νερό από ότι μπορούν να απορροφήσουν τα ρούχα. Αυτή η συνολική ποσότητα νερού πρέπει να θερμανθεί.

Με το PowerWash η διαδικασία πλύσης διεξάγεται με λίγο περισσότερο νερό, από όσο μπορούν να απορροφήσουν τα ρούχα. Το νερό που δεν έχει δεσμευτεί στα ρούχα θερμαίνει τον κάδο και τα ρούχα και εκτοξεύεται συνέχεια στα ρούχα. Με αυτόν τον τρόπο η κατανάλωση ρεύματος μειώνεται.

Ενεργοποίηση

Η διαδικασία πλύσης PowerWash ενεργοποιείται **αυτόματα** στα προγράμματα που αναφέρθηκαν πιο πάνω.

Όταν υπάρχουν οι παρακάτω προϋποθέσεις η διαδικασία πλύσης PowerWash δεν εκτελείται:

- ο επιλεγμένος αριθμός στροφών τελικού στυψίματος είναι μικρότερος από 600 στρ./λ.
- Η δοσολογία κάψουλας δεν έχει επιλεγεί για την κύρια πλύση (D, D⁺)
- η θερμοκρασία πλύσης ξεπερνά τους 60°C
- Extras, όπως π.χ. *πρόπλυση* ή *νερό +* έχουν επιλεγεί
- στο πρόγραμμα *Βαμβακερά* υπάρχει ένα μεγαλύτερο φορτίο

Ιδιαιτερότητες

- Η φάση ύγρυνσης

Στην αρχή του προγράμματος πλύσης το πλυντήριο στύβει μερικές φορές. Κατά το στύψιμο το νερό εκτοξεύεται πάλι στα ρούχα, για να επιτευχθεί μια βέλτιστη ύγρυνση σε αυτά.

Στη λήξη της φάσης ύγρυνσης ρυθμίζεται η βέλτιστη στάθμη νερού. Το πλυντήριο αντλεί νερό, αν χρειάζεται, και προσθέτει λίγο φρέσκο νερό.

- Θόρυβοι στη φάση θέρμανσης

Κατά τη θέρμανση των ρούχων και του κάδου μπορεί να προκληθούν ασυνήθιστοι θόρυβοι.

Αλλαγή διεξαγωγής προγράμματος

Αλλαγή προγράμματος (κλειδω- μα ασφαλείας)

Η αλλαγή προγράμματος, θερμοκρασίας, αριθμού στροφών στυψίματος ή επιλεγμένων πρόσθετων λειτουργιών δεν είναι δυνατή μετά την επιτυχημένη έναρξη του προγράμματος. Έτσι εμποδίζεται ένας μη ηθελημένος χειρισμός, π.χ. από παιδιά.

Όταν το πλυντήριο ρούχων τίθεται εκτός λειτουργίας στο τρέχον πρόγραμμα, η λειτουργία Standby δεν θέτει εντελώς εκτός λειτουργίας το πλυντήριο μετά από 15 λεπτά. Στον κάδο μπορεί να υπάρχει ακόμη νερό, για τον λόγο αυτό οι λειτουργίες ασφαλείας συνεχίζουν να είναι ενεργές.

Προσωρινή διακοπή προγράμματος

- Στρέψετε τον επιλογέα προγραμμάτων στη θέση .

Το πλυντήριο ρούχων τίθεται εκτός λειτουργίας.

- Για να συνεχίσει: Περιστρέψετε τον επιλογέα προγραμμάτων στη θέση του προγράμματος που έχει ξεκινήσει.



- Αγγίζετε το πλήκτρο αφής .

Στην οθόνη εμφανίζεται:



- Επιβεβαιώνετε με το πλήκτρο αφής *OK*.

Χρήσιμη συμβουλή: Αν στην οθόνη εμφανιστεί το **i** μη επιλέξimo, τότε ο επιλογέας προγραμμάτων βρίσκεται στη λάθος θέση.

Διακοπή προγράμματος

Μπορείτε οποιαδήποτε στιγμή μετά την έναρξη του προγράμματος να διακόψετε ένα πρόγραμμα πλύσης.

- Στρέψετε τον επιλογέα προγραμμάτων στη θέση .
- Στρέψετε τον επιλογέα προγραμμάτων στο πρόγραμμα *Βαμβακερά*.

Στην οθόνη εμφανίζεται:



- Αγγίζετε το πλήκτρο αφής *OK*.

Το πλυντήριο αντλεί το σαπουνόνερο.

Στην οθόνη εμφανίζεται:



- Περιμένετε, μέχρι να σβήσει στον οθόνη το σύμβολο  και να απασφαλιστεί η πόρτα.
- Ανοίξτε την πόρτα.
- Αφαιρέστε τα ρούχα.

Απορρυπαντικό

Το σωστό απορρυπαντικό

Μπορείτε να χρησιμοποιείτε όλα τα σύγχρονα απορρυπαντικά, που είναι κατάλληλα για πλυντήρια ρούχων. Ο τρόπος χρήσης και η δοσολογία, αναγράφονται πάνω στη συσκευασία του απορρυπαντικού.

Συμβουλές δοσολογίας

Κατά τη δοσολογία του απορρυπαντικού λαμβάνετε υπόψη το βαθμό λερώματος των ρούχων και το φορτίο. Σε μικρά φορτία μειώνετε την ποσότητα απορρυπαντικού (π.χ. σε μισό φορτίο μειώνετε την ποσότητα απορρυπαντικού κατά $\frac{1}{3}$).

Πολύ μικρή ποσότητα απορρυπαντικού:

- έχει σαν αποτέλεσμα τα ρούχα να μην καθαρίζουν σωστά και με την πάροδο του χρόνου να γίνονται γκριζα και σκληρά
- ευνοεί τον σχηματισμό ενός λεπτού στρώματος μούχλας στο πλυντήριο ρούχων.
- έχει σαν αποτέλεσμα να μην απομακρύνεται εντελώς το λίπος από τα ρούχα.
- ευνοεί τις εναποθέσεις αλάτων στις αντιστάσεις.

Πολύ μεγάλη ποσότητα απορρυπαντικού

- έχει σαν αποτέλεσμα κακή πλύση, κακό ξέβγαλμα και στύψιμο.
- την αύξηση της κατανάλωσης νερού σε σχέση με μια κανονική δόση απορρυπαντικού (επειδή διεξάγεται αυτόματως ένα πρόσθετο ξέβγαλμα).
- την επιβάρυνση του περιβάλλοντος.

Η δοσολογία εξαρτάται από:

- τον βαθμό λερώματος των ρούχων
- την ποσότητα των ρούχων
- τη σκληρότητα νερού
Αν δεν την γνωρίζετε, μπορείτε να ενημερωθείτε από την αρμόδια Υπηρεσία ύδρευσης

Αποσκληρυντικό νερού

Σε επίπεδο σκληρότητας νερού II και III μπορείτε να προσθέσετε ένα αποσκληρυντικό νερού, για οικονομία στο απορρυπαντικό. Η σωστή δοσολογία υπάρχει στη συσκευασία. Τοποθετείτε πρώτα το απορρυπαντικό και μετά το αποσκληρυντικό.

Τοποθετείτε σε αυτήν την περίπτωση τόσο απορρυπαντικό, όσο αναλογεί στο επίπεδο σκληρότητας νερού I.

Σκληρότητα νερού

Σκληρότητα	Συνολική σκληρότητα σε mmol/l	Γερμανικός βαθμός σκληρότητας °d
Μαλακό (I)	0 – 1,5	0 – 8,4
Μέτριο (II)	1,5 – 2,5	8,4 – 14
Σκληρό (III)	πάνω από 2,5	πάνω από 14

Δοσομετρικές

Για τη δοσομέτρηση του απορρυπαντικού, χρησιμοποιείτε τον ειδικό δοσομετρική (θήκη δοσομέτρησης) που διατίθεται από τον κατασκευαστή του απορρυπαντικού, κυρίως όταν πρόκειται για υγρό απορρυπαντικό.

Ανταλλακτικές συσκευασίες

Κατά την αγορά απορρυπαντικών χρησιμοποιείτε, αν είναι δυνατόν, ανταλλακτικές συσκευασίες για να μειώνονται έτσι τα απορρίμματα.

Υλικά φινιρίσματος ρούχων

Το μαλακτικό

κάνει τα ρούχα μαλακά στην αφή και μειώνει το στατικό ηλεκτρισμό τους κατά το στέγνωμα στο στεγνωτήριο.

Οι κόλλες φορμαρίσματος

είναι συνθετικές κόλλες που δίνουν στα ρούχα μια πιο σταθερή φόρμα.

Οι απλές κόλλες

σταθεροποιούν αρκετά το ύφασμα και δίνουν όγκο.

Διεξάγετε ξεχωριστά τις διαδικασίες μαλακτικού, φορμαρίσματος ή κολλαρίσματος

Πρέπει να προετοιμάσετε την κόλλα, όπως αναφέρεται στη συσκευασία.





Χρήσιμη συμβουλή: Κατά το ξέβγαλμα με μαλακτικό ενεργοποιείτε την πρόσθετη λειτουργία *νερό +*.

Κανονίζετε τη δοσολογία του απορρυπαντικού μέσω του συστήματος TwinDos

Ένα δοχείο της αυτόματης δοσολογίας πρέπει να είναι γεμάτο με μαλακτικό.

- Επιλέγετε το πρόγραμμα *Μόνο ξέβγαλμα/κολλάρισμα*.
- Αγγίζετε το πλήκτρο αφής *TwinDos*.
- Ενεργοποιείτε το αντίστοιχο δοχείο.
- Αγγίζετε το πλήκτρο αφής *έναρξη/Προσθήκη ρούχων*.

Κανονίζετε τη δοσολογία του απορρυπαντικού μέσω της θήκης απορρυπαντικού

- Γεμίζετε με το μαλακτικό τη θήκη  ή τοποθετείτε την κάψουλα.
- Βάζετε την υγρή κόλλα / κόλλα φορμαρίσματος στη θήκη  και την κόλλα σε σκόνη ή την παχύρρευστη κόλλα ή κόλλα φορμαρίσματος στη θήκη .
- Επιλέγετε το πρόγραμμα *Μόνο ξέβγαλμα/κολλάρισμα*.
- Διορθώνετε, αν χρειάζεται, τον αριθμό στροφών στυψίματος.
- Κατά τη χρήση κάψουλας ενεργοποιείτε το πλήκτρο αφής .
- Αγγίζετε το πλήκτρο αφής *έναρξη/Προσθήκη ρούχων*.

Ξεβάψιμο / Βάψιμο

 Ζημιές λόγω ξεβαφτικών.

Τα ξεβαφτικά μπορεί να προκαλέσουν διάβρωση στο πλυντήριο ρούχων.

Μη χρησιμοποιείτε ξεβαφτικά στο πλυντήριο ρούχων.





Η βαφή ρούχων στο πλυντήριο πρέπει να γίνεται σε περιορισμένες ποσότητες, αντίστοιχες της οικιακής χρήσης. Το αλάτι που περιέχεται στις βαφές, μπορεί με τη συνεχή χρήση να αλλοιώσει τις ανοξειδωτες επιφάνειες. Τηρείτε πάντα αυστηρά τις οδηγίες του παρασκευαστή.

Κατά τη βαφή επιλέγετε οπωσδήποτε την πρόσθετη λειτουργία *νερό +*.

Απορρυπαντικό

Σύσταση απορρυπαντικών Miele

Τα απορρυπαντικά Miele έχουν κατασκευαστεί ειδικά για καθημερινή χρήση στα πλυντήρια ρούχων Miele. Περισσότερες πληροφορίες γι' αυτά τα απορρυπαντικά θα βρείτε στο κεφ. "Προϊόντα καθαρισμού και περιποίησης".

	Miele UltraPhase 1 και 2	Κάψουλες Miele		
				
ECO 40-60	✓	–	✓	✓
Βαμβακερά	✓	–	✓	✓
Ευαίσθητα	✓	–	✓	✓
Λεπτά ρούχα	✓	✓	✓	–
Μάλλινα 	–	✓	–	–
Πουκάμισα	✓	–	✓	✓
QuickPowerWash	✓	–	–	–
Σκούρα/Τζην	✓	✓	✓	–
Υγιεινή - Βαμβακερά	✓	–	✓	✓
Μεταξωτά 	–	✓	–	–
Ρούχα outdoor	–	✓	–	–
Express 20	✓	–	✓	–
Ρούχα sport	–	✓	–	–
Αυτόματο plus	✓	–	✓	✓
Μαξιλάρια	✓	–	–	–
κουρτίνες	✓	–	–	✓
Πουπουλένια γέμιση	–	✓	–	–
Καινούρια ρούχα	✓	–	✓	–
Παπλώματα	–	✓	–	–
Μόνο ξέβγαλμα/κολλάρισμα	–/–	–/–	✓/–	–/–

✓ Σύσταση

– καμιά σύσταση



 Ειδικό απορρυπαντικό (π.χ. WoolCare)

 Υλικό περιποίησης υφασμάτων (π.χ. μαλακτικό)

 Πρόσθετο (π.χ. Booster)

Συστάσεις απορρυπαντικών σύμφωνα με την ευρωπαϊκή οδηγία (ΕΥ) Nr. 1015/2010

Οι συστάσεις ισχύουν για τα επίπεδα θερμοκρασίας, όπως αναφέρεται στο κεφάλαιο «Πίνακας προγραμμάτων».

	Γενικής χρήσης	Για χρωματιστά	Για ευαίσθητα και μάλλινα	Ειδικό
	απορρυπαντικό			
ECO 40-60	✓	✓	–	–
Βαμβακερά	✓	✓	–	–
Ευαίσθητα	–	✓	–	–
Λεπτά ρούχα	–	–	✓	–
Μάλλινα 	–	–	✓	✓
Πουκάμισα	✓	✓	–	–
QuickPowerWash	✓	✓	–	–
Υγιεινή - Βαμβακερά	✓	✓	–	–
Σκούρα/Τζην	–	✓ ¹	–	✓
Μεταξωτά 	–	–	✓	✓
Ρούχα outdoor	–	–	✓	✓
Express 20	–	✓ ¹	–	–
Ρούχα sport	–	–	✓	✓
Αυτόματο plus	–	✓	–	–
Μαξιλάρια	–	–	✓ ¹	✓
κουρτίνες	✓ ²	–	–	✓
Πουπουλένια γέμιση	–	–	✓ ¹	✓
Καινούρια ρούχα	–	✓	–	–
Παπλώματα	–	–	✓ ¹	✓
Καθαρισμός συσκευής	✓ ²	–	–	✓

- ✓ Σύσταση ¹ Υγρό απορρυπαντικό
 – Καμιά σύσταση ² Απορρυπαντικό σε σκόνη

Αντικατάσταση αμπούλας TwinDos

Η ένδειξη άδειας αμπούλας απορρυπαντικού εμφανίζεται στην οθόνη του πλυντηρίου ρούχων.

Προετοιμασία αμπούλας

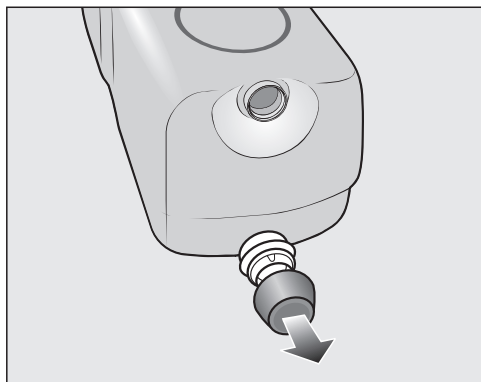

- Αφαιρέστε το πώμα από την αμπούλα.

Εναλλακτικά

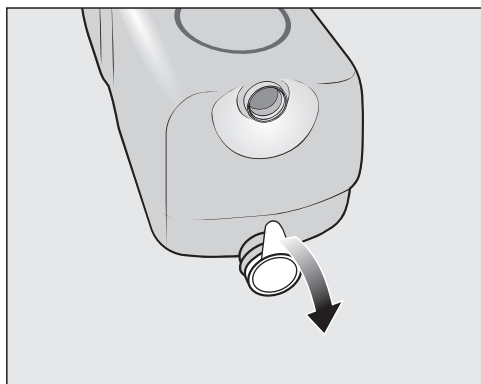

- Αφαιρέστε εντελώς τη μεμβράνη σφράγισης από την αμπούλα.

⚠ Κίνδυνος πρόκλησης ζημιάς από τη μεμβράνη σφράγισης
Τα εναπομείναντα υπολείμματα μεμβράνης μπορεί να προκαλέσουν διαρροές στο σύστημα TwinDos.
Προτού τοποθετήσετε τη νέα αμπούλα, αφαιρέστε εντελώς τη μεμβράνη σφράγισης από το στόμιο αναρρόφησης.

Αντικατάσταση αμπούλας

- Θέστε το πλυντήριο ρούχων σε λειτουργία.

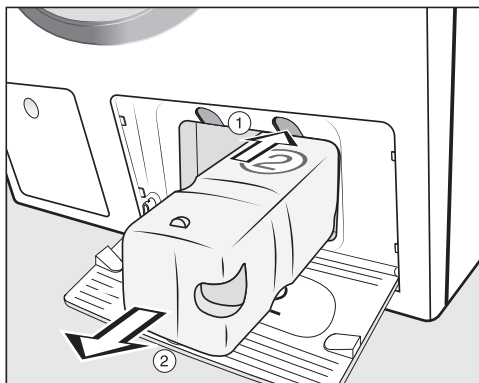

① Για να την αφαιρέσετε, πιέστε το κίτρινο κουμπί επάνω από την αμπούλα.

② Αφαιρέστε την αμπούλα.

- Τοποθετήστε μια καινούργια αμπούλα.

- Επιβεβαιώστε τα μηνύματα στην οθόνη.

Ο μετρητής ρυθμίστηκε στο 0.

Καθαρισμός περιβλήματος και πίνακα χειρισμού

⚠ Κίνδυνος ηλεκτροπληξίας λόγω τάσης δικτύου.

Με απενεργοποιημένο πλυντήριο ρούχων υπάρχει τάση δικτύου.

Πριν από τον καθαρισμό και την περιποίηση βγάξτε το φικς από την πρίζα.

⚠ Ζημιές λόγω διείδυσης νερού.

Μέσω της πίεσης μιας ακτίνας νερού μπορεί να καταλήξει νερό μέσα στο πλυντήριο ρούχων και να προκληθούν ζημιές σε εξαρτήματα.

Μην ψεκάσετε το πλυντήριο ρούχων με ακτίνα νερού.

- Καθαρίζετε το περίβλημα και τον πίνακα χειρισμού με ένα απαλό απορρυπαντικό ή σαπουνόνερο. Στεγνώνετε κατόπιν τις επιφάνειες με ένα μαλακό πανί.
- Καθαρίζετε τον κάδο με ένα καθαριστικό για ανοξειδωτες επιφάνειες.

⚠ Ζημιές από καθαριστικά.

Τα σκληρά απορρυπαντικά και άλλα καυστικά προϊόντα ή καθαριστικά γενικής χρήσης μπορεί να καταστρέψουν πλαστικές επιφάνειες και άλλα μέρη της συσκευής.

Μη χρησιμοποιείτε κανένα από αυτά τα καθαριστικά.

Καθαρισμός θήκης απορρυπαντικού

Η χρήση χαμηλών θερμοκρασιών και υγρών απορρυπαντικών ευνοεί την ανάπτυξη βακτηριδίων στη θήκη απορρυπαντικού.

- Για λόγους υγιεινής καθαρίζετε τακτικά ολόκληρη τη θήκη απορρυπαντικού ακόμη και αν χρησιμοποιείτε αποκλειστικά το σύστημα TwinDos.

Αφαίρεση θήκης απορρυπαντικού

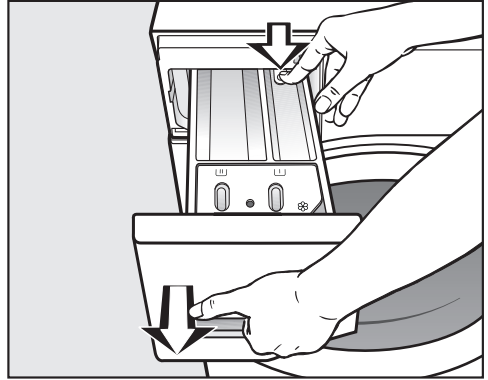

- Τραβάτε τη θήκη απορρυπαντικού προς τα έξω μέχρι το σημείο που σταματά, πιέζετε το κουμπί απασφάλισης και αφαιρείτε τη θήκη απορρυπαντικού.
- Καθαρίζετε τη θήκη απορρυπαντικού με ζεστό νερό.

Καθαρισμός και περιποίηση

Πώς καθαρίζετε το σιφονάκι και το αυλάκι εφοδιασμού της θήκης ☼/☐

Η υγρή κόλλα κάνει το σιφονάκι να κολλάει. Το σιφονάκι στη θήκη ☼/☐ δεν λειτουργεί πια και η θήκη μπορεί να υπερχειλίσει.

Μετά από πολλές χρήσεις υγρής κόλλας καθαρίζετε λεπτομερώς το σιφονάκι.

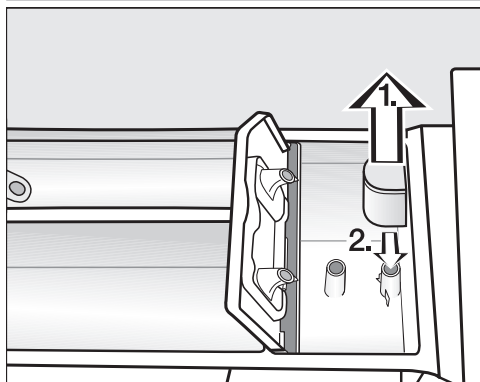

1. Αφαιρείτε το σιφονάκι από τη θήκη ☼ και το καθαρίζετε κάτω από τρεχούμενο ζεστό νερό. Καθαρίζετε επίσης και τη δίοδο μαλακτικού, κάτω από το σιφονάκι.
2. Τοποθετείτε το σιφονάκι πάλι στη θέση του.



- Καθαρίζετε τη δίοδο μαλακτικού με ζεστό νερό και μια βούρτσα.

Καθαρισμός της θέσης εφαρμογής της θήκης απορρυπαντικού

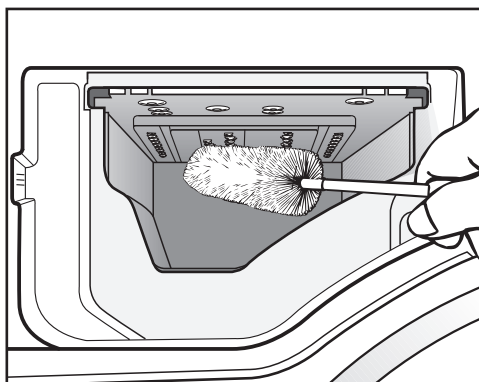

- Με τη βοήθεια μιας βούρτσας καθαρισμού μπουκαλιών απομακρύνετε τα υπολείμματα απορρυπαντικού και τα άλατα από τα ανοίγματα της θήκης απορρυπαντικού προς τον κάδο.
- Τοποθετήστε τη θήκη απορρυπαντικού ξανά στη θέση της.

Χρήσιμη συμβουλή: Για να στεγνώσει καλύτερα η θήκη απορρυπαντικού, αφήστε την λίγο ανοιχτή.

Φροντίδα TwinDos

⚠ Ζημιές λόγω ξεραμένου απορρυπαντικού.

Σε ένα μεγαλύτερο χρονικό διάστημα μη χρήσης της συσκευής (πάνω από δύο μήνες) το απορρυπαντικό μπορεί να γίνει παχύρρευστο ή να ξεραθεί μέσα στις σωληνώσεις. Οι σωληνώσεις μπορεί να βουλώσουν και πρέπει τότε να καθαριστούν από το Miele Service. Καθαρίζετε το σύστημα TwinDos.

Για τον καθαρισμό θα χρειαστείτε είτε την αμπούλα καθαρισμού «TwinDosCare» είτε ένα άδειο δοχείο TwinDos που μπορείτε να προμηθευτείτε από το ηλεκτρονικό κατάστημα www.miele-shop.gr.

Το πλυντήριο ρούχων διαθέτει ένα πρόγραμμα καθαρισμού για το σύστημα TwinDos. Με αυτό το πρόγραμμα καθαρισμού οι σωληνώσεις καθαρίζονται εντός της συσκευής.

Έναρξη προγράμματος περιποίησης

- Στρέψετε τον επιλογέα προγραμμάτων στη θέση *άλλα προγράμματα* / ⚙.



- Αγγίζετε τα πλήκτρα αφής √∧, μέχρι να εμφανιστεί στην οθόνη:



- Επιβεβαιώνετε τη ρύθμιση με το πλήκτρο αφής OKOK.
- Αγγίζετε τα πλήκτρα αφής √∧, μέχρι να εμφανιστεί στην οθόνη:



- Επιβεβαιώνετε τη ρύθμιση με το πλήκτρο αφής OKOK.



- Αγγίζετε τα πλήκτρα αφής √∧, μέχρι να εμφανιστεί στην οθόνη η επιθυμητή θήκη. Επιβεβαιώνετε με το πλήκτρο αφής OK.



- Αγγίζετε το πλήκτρο αφής √, μέχρι να εμφανιστεί στην οθόνη:



- Επιβεβαιώνετε τη ρύθμιση με το πλήκτρο αφής OKOK.
- Ακολουθείτε τις περαιτέρω υποδείξεις στην οθόνη.

Οι σωλήνες καθαρίστηκαν. Το σύστημα TwinDos μπορεί να χρησιμοποιηθεί πάλι οποιαδήποτε στιγμή.

Καθαρισμός θήκης

Υπολείμματα απορρυπαντικού που έχουν απομείνει μπορεί να κολλήσουν.

- Καθαρίζετε το εσωτερικό της θήκης κατά τη αλλαγή αμποουλών ή δοχείων με ένα νωπό πανί.

Καθαρισμός και περιποίηση

Υπενθύμιση υγιεινής (καθαρισμός κάδου)

Πλένοντας σε χαμηλές θερμοκρασίες ή / και με υγρό απορρυπαντικό υπάρχει κίνδυνος ανάπτυξης μικροβίων και δημιουργίας μυρωδιάς στο πλυντήριο. Καθαρίζετε τη συσκευή με τη βοήθεια του προγράμματος *Καθαρισμός συσκευής*. Λάβετε υπόψη το μήνυμα στην οθόνη: Υπενθύμιση υγιεινής: χρησιμοποιήστε πρόγραμ με 75°C τουλάχιστον ή «Καθαρισμός συσκ»

Καθαρισμός φίλτρου εισαγωγής νερού

Η συσκευή διαθέτει 2 φίλτρα για την προστασία της βαλβίδας εισόδου νερού. Ελέγχετε αυτά τα φίλτρα περίπου κάθε 6 μήνες. Σε περίπτωση συχνών διακοπών στο δίκτυο νερού, μπορεί αυτό το διάστημα να είναι μικρότερο.

Καθαρισμός του φίλτρου στο σωλήνα παροχής νερού

- Κλείστε τη βρύση.
- Ξεβιδώστε τον σωλήνα παροχής από τη βρύση.

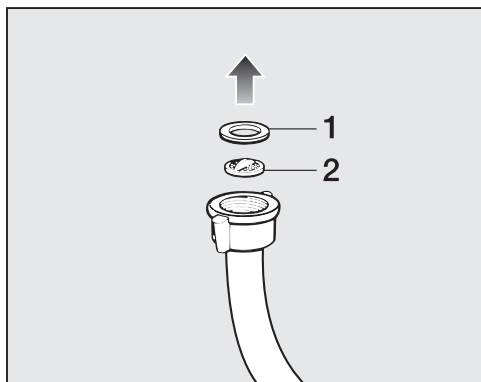

- Αφαιρέστε τη λαστικένια φλάντζα 1 από τον οδηγό της.

- Πιάστε τη μύτη του πλαστικού φίλτρου 2 με ένα μυτοσίμπιδο ή λεπτή πένσα και τραβήξτε το πλαστικό φίλτρο προς τα έξω.
- Καθαρίστε το φίλτρο.
- Η επανατοποθέτηση γίνεται με την αντίστροφη σειρά.

Καθαρισμός του φίλτρου στην υποδοχή της βαλβίδας παροχής νερού

- Ξεβιδώνετε και αφαιρείτε το ραβδωτό πλαστικό παξιμάδι από την υποδοχή παροχής προσεκτικά με μια τσιμπίδα.

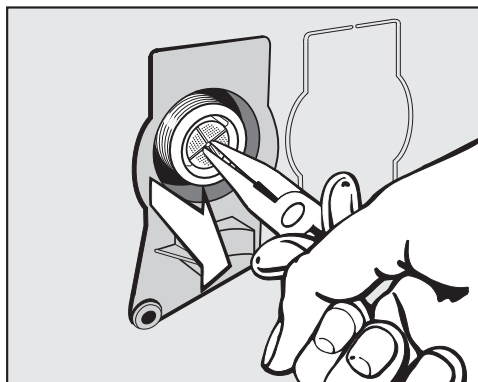

- Τραβάτε προς τα έξω το φίλτρο πιάνοντάς το με μια τσιμπίδα από τη μύτη του.
- Καθαρίστε το φίλτρο.
- Η επανατοποθέτηση γίνεται με την αντίστροφη σειρά.

Πρέπει να τοποθετήσετε και πάλι τα φίλτρα ακαθαρσιών στη θέση τους μετά τον καθαρισμό.

- Βιδώνετε το σπείρωμα σφικτά στη βρύση.
- Ανοίξετε τη βρύση.

Προσέξτε ώστε να μην διαρρεύσει νερό από τον κοχλιωτό σύνδεσμο. Σφίξτε καλά το σύνδεσμο.

Τι πρέπει να κάνετε, όταν...



Τις περισσότερες βλάβες και τα σφάλματα, που μπορεί να παρουσιαστούν κατά την καθημερινή χρήση, μπορείτε να τα αντιμετωπίσετε μόνοι σας. Σε πολλές περιπτώσεις εξοικονομείτε χρόνο και χρήμα, επειδή δεν χρειάζεται να καλέσετε το Miele Service.

Στην ενότητα www.miele.com/service θα βρείτε πληροφορίες για το πώς μπορείτε να αντιμετωπίσετε τις βλάβες/τα σφάλματα μόνοι σας.

Οι παρακάτω πίνακες αποτελούν ένα βοήθημα για να εντοπίσετε την αιτία μιας βλάβης ή ενός σφάλματος και να την εξαλείψετε.









Κάποιες υποδείξεις στην οθόνη εμφανίζονται σε περισσότερες από μία σειρές και μπορούν να αναγνωστούν εξ' ολοκλήρου αν αγγίξετε τα πλήκτρα αφής \vee ή \wedge .

Δεν ξεκινάει κανένα πρόγραμμα

Πρόβλημα	Αιτία και διόρθωση
Ο πίνακας χειρισμού παραμένει σκοτεινός.	Η συσκευή δεν έχει ηλεκτρικό ρεύμα. <ul style="list-style-type: none">■ Ελέγχετε, αν το φις είναι στην πρίζα.■ Ελέγχετε, αν η ασφάλεια στον ηλεκτρικό πίνακα είναι εντάξει.
	Το πλυντήριο ρούχων τέθηκε αυτόματα εκτός λειτουργίας για λόγους οικονομίας ρεύματος. <ul style="list-style-type: none">■ Ενεργοποιήστε και πάλι το πλυντήριο ρούχων με περιστροφή του επιλογέα προγράμματος.
Στην οθόνη εμφανίζεται μήνυμα για εισαγωγή κωδικού Pin.	Είναι ενεργοποιημένη η λειτουργία με χρήση κωδικού Pin. <ul style="list-style-type: none">■ Εισάγετε τον κωδικό και επιβεβαιώνετε. Απενεργοποιείτε τον κωδικό, αν με την επόμενη έναρξη λειτουργίας δεν θέλετε να εμφανίζεται αυτό το μήνυμα.
Στην οθόνη εμφανίζεται το μήνυμα:  Service  κλειδωμά πόρτας βλάβη F34	Η πόρτα δεν κλείνει σωστά. Το κλείστρο της πόρτας δεν εφάρμοσε σωστά. <ul style="list-style-type: none">■ Κλείνετε πάλι την πόρτα.■ Ξεκινήστε εκ νέου το πρόγραμμα. Αν το μήνυμα βλάβης εμφανιστεί εκ νέου στην οθόνη, ειδοποιείτε το Miele Service.

Τι πρέπει να κάνετε, όταν...

Μήνυμα βλάβης μετά από διακοπή προγράμματος

Πρόβλημα	Αιτία και διόρθωση
 Αποχέτευση νερού. Βλέπε 	Η αποχέτευση νερού είναι φραγμένη ή εμποδίζεται. Η θέση του εύκαμπτου σωλήνα αποχέτευσης είναι πολύ ψηλά. ■ Καθαρίστε το φίλτρο αποχέτευσης και την αντλία αποχέτευσης. ■ Το μέγιστο ύψος απάντλησης ανέρχεται στο 1 m.
 Παροχή νερού. Βλέπε 	Η παροχή νερού είναι κλειστή ή εμποδίζεται. ■ Ελέγξτε, αν η βρύση είναι αρκετά ανοικτή. ■ Ελέγξτε, αν ο σωλήνας παροχής έχει λυγίσει. ■ Ελέγχετε, αν η πίεση του νερού είναι πολύ χαμηλή. Το φίλτρο στην παροχή νερού είναι βουλωμένο. ■ Καθαρίστε το φίλτρο. Η αντλία αποχέτευσης ενεργοποιείται για 2 λεπτά. Στη συνέχεια η πόρτα του πλυντηρίου ανοίγει. Περιμένετε τη διαδικασία της αντλίας, πριν θέσετε εκτός λειτουργίας το πλυντήριο ρούχων.
 Waterproof. Κλείστε το  το  το Miele service	Το σύστημα Waterproof αντιδρά και σας προειδοποιεί. ■ Κλείστε τη βρύση. ■ Ειδοποιείτε το Miele Service.
 Service  βλάβη F	Υπάρχει τεχνική βλάβη. ■ Αποσυνδέστε το πλυντήριο ρούχων από το δίκτυο παροχής. Βγάλτε το φικ από την πρίζα ή κλείστε την ασφάλεια στον ηλεκτρικό πίνακα. ■ Περιμένετε τουλάχιστον 2 λεπτά , πριν συνδέσετε πάλι το πλυντήριο ρούχων στο δίκτυο παροχής ηλεκτρικού ρεύματος. ■ Θέτετε το πλυντήριο ρούχων εκ νέου σε λειτουργία. ■ Ξεκινήστε εκ νέου το πρόγραμμα. Αν το μήνυμα βλάβης εμφανιστεί εκ νέου στην οθόνη, ειδοποιείτε το Miele Service.

Για να απενεργοποιήσετε το μήνυμα βλάβης: στρέψετε τον επιλογέα προγραμμάτων στη θέση  και θέτετε εκτός λειτουργίας το πλυντήριο ρούχων.

Μήνυμα βλάβης μετά τη λήξη του προγράμματος

Πρόβλημα	Αιτία και διόρθωση
<p>i Ελέγξτε δοσολογία</p>	<p>Κατά την πλύση δημιουργήθηκε πολύς αφρός.</p> <ul style="list-style-type: none"> ■ Ελέγχετε τη ρυθμισμένη ποσότητα δοσολογίας στο TwinDos. ■ Μειώνετε τη ρυθμισμένη ποσότητα δοσολογίας σε βήματα ανά 10 %. ■ Στην επόμενη πλύση βάζετε λιγότερο απορρυπαντικό και λάβετε υπόψη σας τις οδηγίες δοσολογίας που υπάρχουν στη συσκευασία του.
<p>i Υπενθύμιση υγιεινής: χρησιμοποιήστε πρόγραμ με 75°C τουλάχιστον ή «Καθαρισμ συσκ»</p>	<p>Για μεγάλο χρονικό διάστημα δεν ξεκινήσατε κάποιο πρόγραμμα πλύσης με θερμοκρασία πάνω από τους 60°C.</p> <ul style="list-style-type: none"> ■ Στρέψετε τον επιλογέα προγραμμάτων στο <i>άλλα προγράμματα</i>/☼. ■ Αγγίζετε τα πλήκτρα αφής $\wedge \vee$, μέχρι να εμφανιστεί στην οθόνη το Περιποίηση. ■ Αγγίζετε με το πλήκτρο αφής <i>OK</i>. <p>Στην οθόνη εμφανίζεται: Καθαρισμ συσκευής</p> <ul style="list-style-type: none"> ■ Αγγίζετε με το πλήκτρο αφής <i>OK</i>. ■ Ξεκινάτε το πρόγραμμα Καθαρισμ συσκευής με το καθαριστικό συσκευών της Miele ή με ένα απορρυπαντικό γενικής χρήσης σε σκόνη. <p>Η συσκευή καθαρίζεται και εμποδίζεται η ανάπτυξη μικροβίων και μυρωδιάς.</p>
<p>i Ευθυγραμμίστε το πλυντήριο ρούχων</p>	<p>Η πρόσθετη λειτουργία <i>Προσιδέρωμα</i> στη λήξη του προγράμματος δεν μπόρεσε να διεξαχθεί κανονικά.</p> <ul style="list-style-type: none"> ■ Ελέγχετε, αν το πλυντήριο ρούχων είναι τοποθετημένο κατακόρυφα, (βλέπε κεφ. «Τοποθέτηση», ενότητα «Ευθυγράμμιση»). ■ Ελέγχετε, αν το μέγιστο ύψος άντλησης του 1 m δεν έχει ξεπεραστεί. <p>Αν το μήνυμα βλάβης εμφανιστεί εκ νέου στην οθόνη, ειδοποιείτε το Miele Service. Η συσκευή μπορεί να λειτουργήσει στη συνέχεια χωρίς την πρόσθετη λειτουργία <i>Προσιδέρωμα</i>.</p>

Τι πρέπει να κάνετε, όταν...



Πρόβλημα	Αιτία και διόρθωση
i Ελέγξ φίλτρ+α-κροφ	<p>Οι αντλίες δεν είναι καθαρές.</p> <ul style="list-style-type: none">■ Καθαρίζετε τις αντλίες, βλέπε κεφ. «Τι πρέπει να κάνετε, όταν...», ενότητα «Ανοιγμα πόρτας, σε περίπτωση φραγής της εκροής νερού ή/και διακοπής ρεύματος».■ Μετά τον καθαρισμό ξεκινάτε εκ νέου το πρόγραμμα.
	<p>Το ακροφύσιο επάνω στον δακτύλιο γεμίματος της πόρτας έχει βουλώσει από χνούδια.</p> <ul style="list-style-type: none">■ Αφαιρείτε τα χνούδια με τη βοήθεια των δακτύλων. Μη χρησιμοποιείτε αιχμηρά βοηθητικά μέσα.■ Μετά τον καθαρισμό ξεκινάτε εκ νέου το πρόγραμμα.
	<p>Αν το μήνυμα βλάβης εμφανιστεί εκ νέου στην οθόνη, ειδοποιείτε το Miele Service. Το πλυντήριο μπορεί να συνεχίσει να λειτουργεί με περιορισμένες λειτουργίες.</p>

Οι υποδείξεις ανακοινώνονται κατά τη λήξη του προγράμματος και κατά την έναρξη λειτουργίας του πλυντηρίου και πρέπει να επιβεβαιωθούν με το πλήκτρο αφής **OK**.

Μηνύματα ή βλάβες του συστήματος TwinDos

Πρόβλημα	Αιτία και διόρθωση
i ① σχεδόν άδεια. Απομένουν μόνο λίγες πλύσεις ακόμη	<p>Το απορρυπαντικό στην αμπούλα θα έχει καταναλωθεί σύντομα. Υπάρχει δυνατότητα για ακόμα 4 έως 8 πλύσεις περίπου.</p> <ul style="list-style-type: none">■ Προμηθευτείτε μία καινούργια αμπούλα.
i TwinDos ① άδειο. Ελέγξτε αποτέλεσμα πλύσης	<p>Η αμπούλα είναι άδεια.</p> <ul style="list-style-type: none">■ Αντικαταστήστε την αμπούλα.■ Ελέγχετε την καθαριότητα των ρούχων, για το αν η ποσότητα του απορρυπαντικού ήταν επαρκής. Αν η ποσότητα του απορρυπαντικού δεν ήταν επαρκής, πλένετε τα ρούχα άλλη μια φορά.
i Χρησιμοποιήστε το «TwinDos» ή ξεκινήστε την περιποίηση. Βλέπε 	<p>Η δοσομέτρηση TwinDos μέσω θήκης ① και/ή ② δεν έχουν χρησιμοποιηθεί για μεγαλύτερο χρονικό διάστημα.</p> <ul style="list-style-type: none">■ Χρησιμοποιήστε το σύστημα TwinDos σε μία από τις επόμενες πλύσεις.■ Διεξάγετε την περιποίηση TwinDos, (βλέπε κεφ. «Καθαρισμός και περιποίηση», ενότητα «Περιποίηση TwinDos»).

Τι πρέπει να κάνετε, όταν...

Πρόβλημα	Αιτία και διόρθωση
 Η περιποίηση TwinDos για τη θήκη ① και ② πρέπει να ξεκινήσει. Βλέπε 	<p>Η δοσομέτρηση TwinDos μέσω θήκης ① και/ή ② δεν έχει χρησιμοποιηθεί για πολύ μεγάλο χρονικό διάστημα. Υπάρχει κίνδυνος να ξεραθεί το απορρυπαντικό στους σωλήνες.</p> <ul style="list-style-type: none"> ■ Διεξάγετε την περιποίηση TwinDos αμέσως (βλέπε κεφ. «Καθαρισμός και περιποίηση», ενότητα «Περιποίηση TwinDos»).
Κατά την πλύση δεν προστέθηκε καθόλου απορρυπαντικό.	<p>Το TwinDos είναι απενεργοποιημένο.</p> <ul style="list-style-type: none"> ■ Προσέξτε ώστε πριν από την επόμενη πλύση να ανάβει το πλήκτρο αφής <i>TwinDos</i>.
	<p>Το πλήκτρο αφής <i>TwinDos</i> ανάβει, αλλά δεν προστίθεται καθόλου απορρυπαντικό.</p> <ul style="list-style-type: none"> ■ Ξεκινήστε μια δεύτερη προσπάθεια. ■ Αν και πάλι δεν προστεθεί καθόλου απορρυπαντικό, ειδοποιείτε το Miele Service.
Μετά την τοποθέτηση μιας καινούριας αμπούλας απορρυπαντικού, η αμπούλα κατά την ενεργοποίηση της συσκευής εμφανίζεται ως άδεια.	<p>Κατά την αντικατάσταση της αμπούλας απορρυπαντικού το πλυντήριο ρούχων ήταν εκτός λειτουργίας.</p> <ul style="list-style-type: none"> ■ Θέτετε το πλυντήριο ρούχων σε λειτουργία. ■ Αφαιρείτε την αμπούλα απορρυπαντικού και την τοποθετείτε πάλι στη θήκη. <p>Ο μετρητής ρυθμίζεται στο 0.</p>
<p>Τα μηνύματα σε αυτή τη σελίδα λειτουργούν ως παράδειγμα. Ανάλογα με τη θήκη ①/② μπορούν να αλλάξουν.</p>	

Γενικά προβλήματα με το πλυντήριο ρούχων

Πρόβλημα	Αιτία και διόρθωση
Η συσκευή δεν στέκεται σταθερή κατά το σύψιμο.	<p>Τα πόδια της συσκευής δεν πατάνε ομοιόμορφα στο δάπεδο ή δεν είναι σταθεροποιημένα.</p> <ul style="list-style-type: none"> ■ Ευθυγραμμίζετε τη συσκευή και σταθεροποιείτε τα πόδια της.
Η συσκευή δεν έστυψε τα ρούχα όπως συνήθως, με αποτέλεσμα αυτά να είναι ακόμη υγρά.	<p>Κατά το τελικό σύψιμο δημιουργήθηκε σφάλμα στη ζυγοστάθμιση των ρούχων και ο αριθμός στροφών μειώθηκε αυτόματα.</p> <ul style="list-style-type: none"> ■ Τοποθετείτε πάντα στον κάδο μικρά και μεγάλα ρούχα μαζί, για να επιτυγχάνεται έτσι καλύτερη κατανομή του φορτίου.

Τι πρέπει να κάνετε, όταν...

Πρόβλημα	Αιτία και διόρθωση
Ακούγονται περιεργοί θόρυβοι κατά την άντληση νερού.	Αυτό δεν είναι βλάβη! Οι θόρυβοι στην αρχή και στο τέλος της άντλησης είναι φυσιολογικοί (αναρρόφηση κενού).
Το πλυντήριο ρούχων μυρίζει.	<p>Η υπενθύμιση υγιεινής δεν έχει ληφθεί υπόψη. Για μεγάλο χρονικό διάστημα δεν ξεκινήσατε κάποιο πρόγραμμα πλύσης με θερμοκρασία πάνω από τους 60°C.</p> <ul style="list-style-type: none"> ■ Ξεκινάτε το πρόγραμμα <i>Καθαρισμός συσκευής</i> με το καθαριστικό συσκευών της Miele ή με ένα απορρυπαντικό γενικής χρήσης σε σκόνη. <p>Η συσκευή καθαρίζεται και εμποδίζεται η ανάπτυξη μικροβίων και μυρωδιάς.</p> <p>Η πόρτα και η θήκη απορρυπαντικού έκλεισαν μετά την πλύση.</p> <ul style="list-style-type: none"> ■ Αφήνετε την πόρτα και τη θήκη απορρυπαντικού λίγο ανοιχτές, για να μπορούν να στεγνώσουν.
Στην οθόνη εμφανίζεται μια ξένη γλώσσα.	<p>Στη θέση «Ρυθμίσεις, Γλώσσα»[■] έχετε επιλέξει άλλη γλώσσα.</p> <ul style="list-style-type: none"> ■ Ρυθμίζετε τη γλώσσα που θέλετε. Σας καθοδηγεί η σημαία που βρίσκεται δίπλα από τη «γλώσσα».
Μένουν αρκετά υπολείμματα απορρυπαντικού στη θήκη απορρυπαντικού.	<p>Η πίεση ροής του νερού δεν είναι αρκετή.</p> <ul style="list-style-type: none"> ■ Καθαρίζετε το φίλτρο στην παροχή νερού. ■ Ίσως χρειάζεται να επιλέξετε την πρόσθετη λειτουργία <i>νερό +</i>. <p>Απορρυπαντικά σε σκόνη μαζί με αποσκληρυντικά έχουν την τάση να «κολλούν».</p> <ul style="list-style-type: none"> ■ Καθαρίζετε καλά τη θήκη απορρυπαντικού και μελλοντικά τοποθετείτε πάντα πρώτα το απορρυπαντικό και μετά το αποσκληρυντικό.
Το μαλακτικό δεν παρασύρεται τελείως ή παραμένει πολύ νερό στη θήκη .	<p>Το σιφονάκι αναρρόφησης δεν είναι καλά τοποθετημένο ή έχει βουλώσει.</p> <ul style="list-style-type: none"> ■ Καθαρίζετε το σιφονάκι (βλέπε κεφ. «Καθαρισμός και περιποίηση», παράγραφος «Καθαρισμός της θήκης απορρυπαντικού»).

Τι πρέπει να κάνετε, όταν...

Πρόβλημα	Αιτία και διόρθωση
Στο τέλος του προγράμματος υπάρχει ακόμη υγρό στην κάψουλα.	<p>Το σωληνάκι αποχέτευσης στη θήκη απορρυπαντικού, στο οποίο τοποθετείται η κάψουλα, έχει βουλώσει.</p> <ul style="list-style-type: none"> ■ Καθαρίζετε το σωληνάκι.
Στη θήκη του μαλακτικού δίπλα στην κάψουλα υπάρχει νερό.	<p>Αυτό δεν είναι βλάβη! Για τεχνικούς λόγους παραμένει μια μικρή ποσότητα νερού στην κάψουλα.</p>
	<p>το πλήκτρο αφής CAP δεν ενεργοποιήθηκε.</p> <ul style="list-style-type: none"> ■ Ενεργοποιείτε το πλήκτρο αφής CAP κατά την επόμενη χρήση κάψουλας.
	<p>Μετά την τελευταία πλύση δεν αφαιρέθηκε η άδεια κάψουλα.</p> <ul style="list-style-type: none"> ■ Αφαιρείτε και πετάτε την κάψουλα μετά από κάθε πλύση.
	<p>Το σωληνάκι αποχέτευσης στη θήκη απορρυπαντικού, στο οποίο τοποθετείται η κάψουλα, έχει βουλώσει.</p> <ul style="list-style-type: none"> ■ Καθαρίζετε το σωληνάκι.



Το αποτέλεσμα πλύσης δεν είναι ικανοποιητικό

Πρόβλημα	Αιτία και διόρθωση
Τα ρούχα δεν καθαρίζουν καλά με υγρό απορρυπαντικό.	<p>Τα υγρά απορρυπαντικά δεν περιέχουν λευκαντικές ουσίες. Γι' αυτό και δεν αφαιρούνται πάντα οι λεκέδες, π.χ. από φρούτα, καφέ ή τσάι.</p> <ul style="list-style-type: none"> ■ Χρησιμοποιείτε το σύστημα των 2 φάσεων της Miele. Μέσω της στοχευμένης προσθήκης του UltraPhase 2 κατά τη διάρκεια της πλύσης οι λεκέδες αφαιρούνται αποτελεσματικά. ■ Χρησιμοποιείτε απορρυπαντικά σε σκόνη που περιέχουν λευκαντικές ουσίες.
Πάνω στα πλυμένα ρούχα έχουν κολλήσει γκριζωπά κατάλοιπα σαν ελαστικά.	<p>Τα ρούχα ήταν πολύ λερωμένα με λιπαρές ουσίες (αλοιφές, κρέμες, λάδια) και το απορρυπαντικό δεν ήταν αρκετό για να τα διαλύσει.</p> <ul style="list-style-type: none"> ■ Σε αυτού του είδους τα ρούχα θα πρέπει να προσθέσετε περισσότερο απορρυπαντικό ή να τα πλένετε με υγρό απορρυπαντικό. ■ Πριν από την επόμενη πλύση, ξεκινάτε το πρόγραμμα <i>Καθαρισμός συσκευής</i> με το καθαριστικό συσκευών της Miele ή με ένα απορρυπαντικό γενικής χρήσης σε σκόνη.

Τι πρέπει να κάνετε, όταν...

Πρόβλημα	Αιτία και διόρθωση
Πάνω στα πλυμένα σκούρα ρούχα παραμένουν άσπροι λεκέδες που μοιάζουν με υπολείμματα από απορρυπαντικό.	<p>Τα απορρυπαντικά περιέχουν κόκκους που δεν διαλύονται στο νερό, για να βοηθούν στην αποσκλήρυνσή του. Αυτοί οι κόκκοι κολλούν πάνω στα ρούχα.</p> <ul style="list-style-type: none">■ Προσπαθείτε μετά το στέγνωμα των ρούχων, να απομακρύνετε τα υπολείμματα με τη βοήθεια μιας βούρτσας.■ Πλένετε τα σκούρα ρούχα την επόμενη φορά με υγρά απορρυπαντικά. Αυτά συνήθως δεν περιέχουν κόκκους.■ Πλένετε τα ρούχα στο πρόγραμμα <i>Σκούρα/Τζην</i>.

Η πόρτα δεν ανοίγει

Πρόβλημα	Αιτία και διόρθωση
Η πόρτα δεν ανοίγει κατά τη διάρκεια της πλύσης.	<p>Κατά τη διάρκεια της πλύσης ο κάδος είναι κλειδωμένος.</p> <ul style="list-style-type: none">■ Ακολουθήστε τις οδηγίες στο κεφ. «6. Έναρξη προγράμματος», ενότητα «Προσθήκη/αφαίρεση ρούχων».
Μετά τη λήξη του προγράμματος <i>Steam care</i> ή <i>φρεσκάρισμα</i> η πόρτα δεν ανοίγει.	<p>Το πρόγραμμα <i>Steam care</i> ή <i>φρεσκάρισμα</i> ξεκίνησε πολλές φορές το ένα αμέσως μετά το άλλο. Μέσω της προσθήκης ατμού η θερμοκρασία στον κάδο είναι πάνω από 55°C. Η πόρτα κλειδώνει για προστασία από εγκαύματα.</p> <ul style="list-style-type: none">■ Περιμένετε λίγα λεπτά μέχρι να πέσει η θερμοκρασία στον κάδο.
Μετά από μια διακοπή προγράμματος στην οθόνη εμφανίζεται: Άνετο κρύωμα	<p>Για λόγους προστασίας από εγκαύματα, η πόρτα της συσκευής δεν ανοίγει, αν η θερμοκρασία του σαπουνόνερου υπερβαίνει τους 55°C.</p> <ul style="list-style-type: none">■ Περιμένετε, μέχρι να πέσει η θερμοκρασία στον κάδο και να σβήσει η ένδειξη στην οθόνη.
Στην οθόνη εμφανίζεται το μήνυμα:  Service  ξεκλειδ πόρτας βλάβη F35	<p>Η κλειδαριά της πόρτας έχει μπλοκάρει.</p> <ul style="list-style-type: none">■ Ειδοποιείτε το Miele Service.

Τι πρέπει να κάνετε, όταν...

Άνοιγμα πόρτας, αν βουλώσει η έξοδος νερού ή / και διακοπεί το ρεύμα

- Απενεργοποιήστε το πλυντήριο ρούχων.

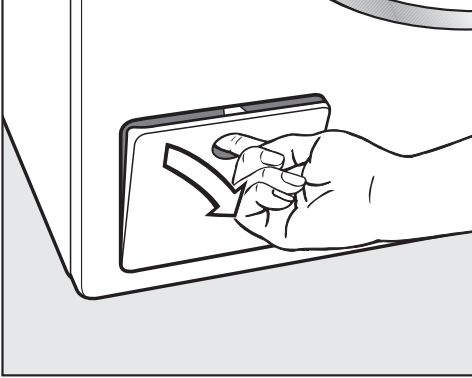

- Ανοίξτε το καπάκι για την αντλία αποχέτευσης.

Μπλοκαρισμένη έξοδος νερού

Όταν η αποχέτευση είναι βουλωμένη, μπορεί να υπάρχει μια μεγαλύτερη ποσότητα νερού στο πλυντήριο.

⚠ Κίνδυνος εγκαύματος εξαιτίας του καυτού σαπουνόνερου.

Αν λίγο πριν πλύνετε με υψηλές θερμοκρασίες, το σαπουνόνερο που βγαίνει είναι καυτό.

Αδειάζετε το σαπουνόνερο προσεκτικά.

Για να αδειάσετε το νερό:

Ξεβιδώνετε το φίλτρο, αλλά δεν το αφαιρείτε εντελώς.

- Τοποθετείτε ένα δοχείο κάτω από το καπάκι, π.χ. ένα ταψί γενικής χρήσης.

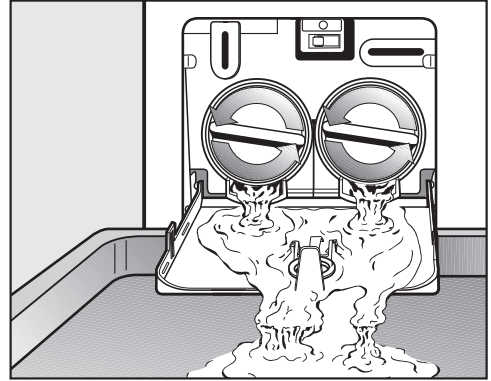

- Ξεβιδώνετε σιγά-σιγά το φίλτρο, μέχρι να τρέξει το νερό.
- Βιδώνετε πάλι το φίλτρο, για να διακόψετε τη ροή του νερού.

Όταν δεν τρέχει πλέον άλλο νερό:

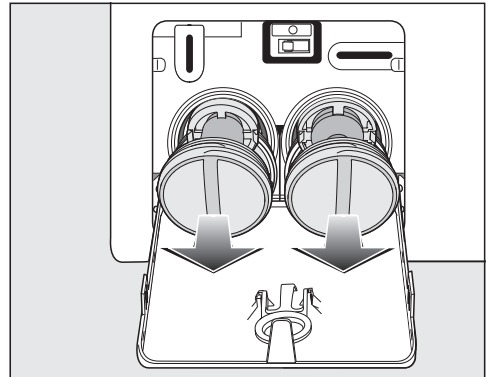

- Ξεβιδώνετε τελείως το φίλτρο και το αφαιρείτε.

Τι πρέπει να κάνετε, όταν...

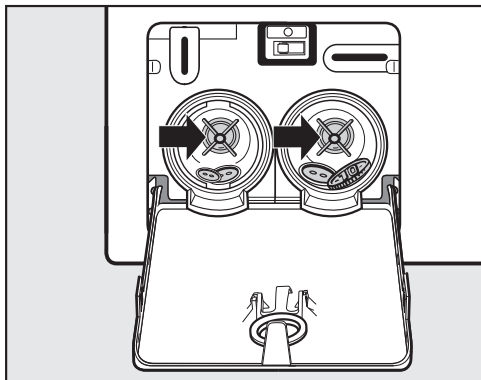

- Καθαρίστε σχολαστικά τα φίλτρα αποχέτευσης.
- Ελέγξτε αν η φτερωτή της αντλίας περιστρέφεται εύκολα, αφαιρέστε τυχόν ξένα αντικείμενα (κουμπιά, κέρματα κ.λπ.) και καθαρίστε τον εσωτερικό χώρο.

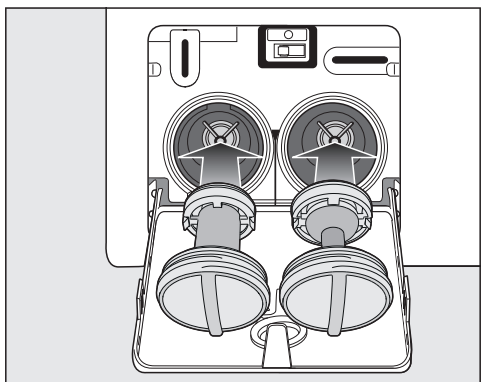

- Τοποθετήστε ξανά τα φίλτρα αποχέτευσης στη σωστή τους θέση (δεξιά και αριστερά) και βιδώστε τα σφικτά.
- Κλείστε το καπάκι για την αντλία αποχέτευσης.

⚠ Πρόκληση ζημιών από διαρροή νερού

Αν τα φίλτρα αποχέτευσης δεν τοποθετηθούν πάλι και δεν βιδωθούν σωστά, τρέχει νερό από το πλυντήριο. Επανατοποθετήστε τα φίλτρα αποχέτευσης και βιδώστε τα σφικτά. Κλείστε το καπάκι για την αντλία αποχέτευσης.

Ανοίγεται την πόρτα.

⚠ Κίνδυνος τραυματισμού εξαιτίας της περιστροφής του κάδο.

Βάζοντας το χέρι σας μέσα σε ένα κάδο που δεν έχει ακόμη σταματήσει να περιστρέφεται, υπάρχει κίνδυνος τραυματισμού.

Πριν βγάλετε τα ρούχα από τον κάδο, ελέγχετε πάντα, αν αυτός είναι ακίνητος.

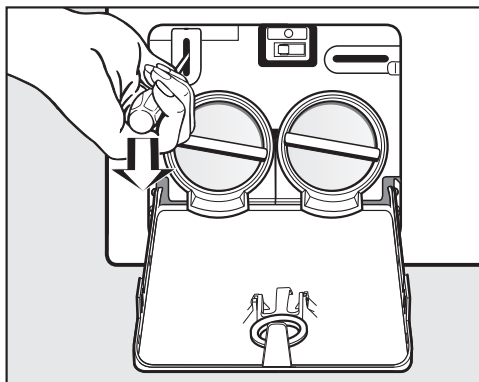

- Ξεκλειδώνετε την πόρτα με τη βοήθεια ενός κατασβιδιού.
- Ανοίγεται την πόρτα.

Στην ενότητα www.miele.com/service θα βρείτε πληροφορίες για το πώς μπορείτε να αντιμετωπίσετε τις βλάβες/τα σφάλματα μόνοι σας, καθώς και για ανταλλακτικά Miele.

Επικοινωνία σε περίπτωση βλάβης

Για να επισκευαστούν οι βλάβες στη συσκευή σας, τις οποίες δεν μπορείτε να διορθώσετε μόνοι σας, απευθυνθείτε π.χ. στο κατάστημα από το οποίο αγοράσατε τη συσκευή ή στο Miele Service.

Μπορείτε να επικοινωνήσετε με το Miele Service μέσω διαδικτύου στην παρακάτω ιστοσελίδα www.miele.com/service.

Στην τελευταία σελίδα του παρόντος βιβλίου, θα βρείτε τα τηλέφωνα με τα οποία μπορείτε να επικοινωνήσετε για θέματα Service.

Όταν πρόκειται να καλέσετε το Miele Service, θα χρειαστεί να αναφέρετε τον τύπο και τον αριθμό της παραγωγής (αριθμός παραγωγής/αριθμός κατασκευής SN). Τα δύο αυτά στοιχεία βρίσκονται στην πινακίδα τύπου.

Με την πόρτα ανοιχτή, θα βρείτε την πινακίδα τύπου πάνω από το κρύσταλλο της.

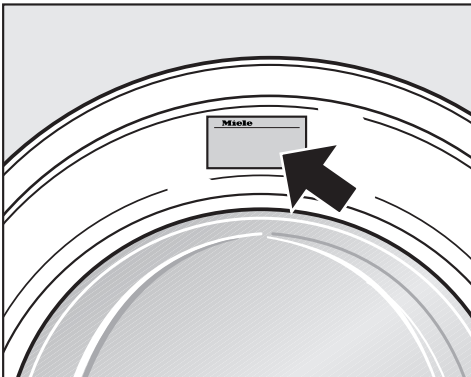

Αγορά πρόσθετων εξαρτημάτων

Για αυτό το πλυντήριο ρούχων διατίθενται διάφορα πρόσθετα εξαρτήματα, τα οποία μπορείτε να αγοράσετε από τα καταστήματα πώλησης προϊόντων Miele ή από το τμήμα ανταλλακτικών της Miele.

Βάση δεδομένων EPREL

Από την 1η Μαρτίου 2021 οι πληροφορίες για την επισήμανση της κατανάλωσης ενέργειας και τις απαιτήσεις οικολογικού σχεδιασμού θα διατίθενται στην ευρωπαϊκή βάση δεδομένων προϊόντων (EPREL). Στον σύνδεσμο που ακολουθεί <https://eprel.ec.europa.eu/> θα βρείτε τη βάση δεδομένων προϊόντων. Εδώ θα σας ζητηθεί να δώσετε τον τύπο της συσκευής σας.

Ο τύπος της συσκευής αναγράφεται στην πινακίδα τύπου.

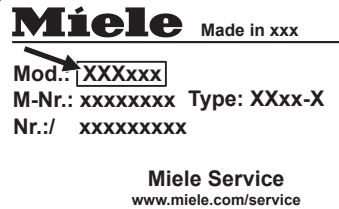

Εγγύηση

Ο χρόνος εγγύησης της συσκευής είναι 2 χρόνια.

Περισσότερες πληροφορίες για τους όρους εγγύησης θα βρείτε στο συνοδευτικό έντυπο εγγύησης.

Εγκατάσταση

Πρόσοψη συσκευής

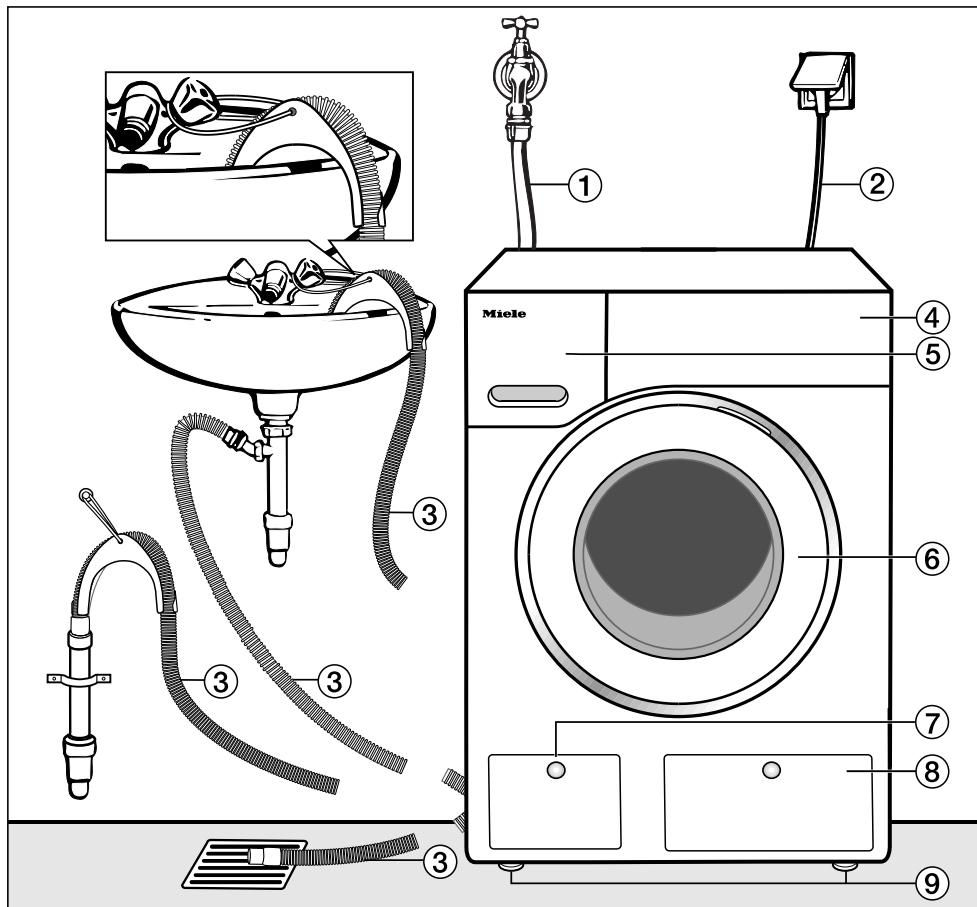

- ① Σωλήνας παροχής νερού (αεροστεγής έως 7.000 kPa)
- ② Ηλεκτρική σύνδεση
- ③ Σωλήνας αποχέτευσης νερού με καμπύλη (εξάρτημα) και με δυνατότητες καθοδήγησης του εξερχόμενου νερού.
- ④ Πίνακας χειρισμού
- ⑤ Θήκη απορρυπαντικού
- ⑥ Πόρτα
- ⑦ Θυρίδα φίλτρου αποχέτευσης, αντλιών αποχέτευσης και συστήματος απασφάλισης
- ⑧ Καπάκι για αμπούλες TwinDos
- ⑨ Τέσσερα πόδια με ρυθμιζόμενο ύψος

Όψη πίσω επιφάνειας

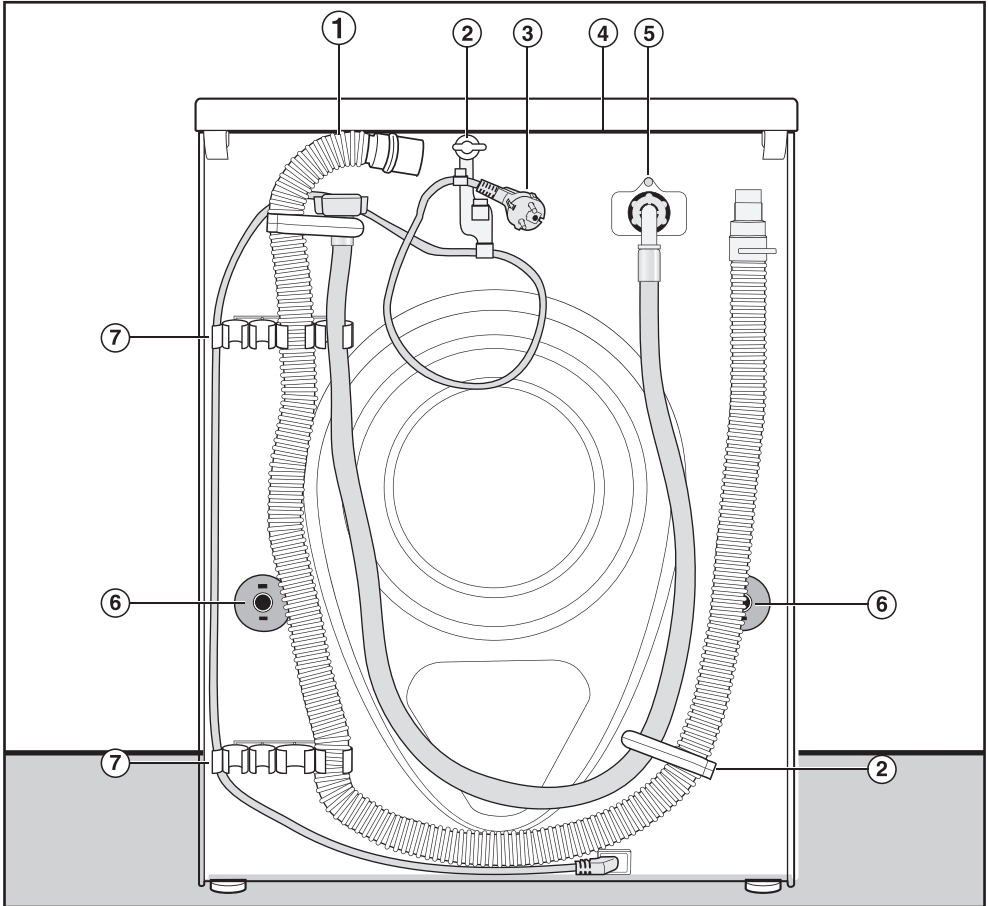

- ① Σωλήνας αποχέτευσης νερού
- ② Στήριγματα μεταφοράς για σωλήνα παροχής νερού και σωλήνα αποχέτευσης νερού και ηλεκτρικού καλωδίου
- ③ Ηλεκτρική σύνδεση
- ④ Προεξοχή στο καπάκι με δυνατότητα λαβής για τη μεταφορά
- ⑤ Σωλήνας παροχής νερού (αεροστεγής έως 7.000 kPa)
- ⑥ Περιστρεφόμενες ασφάλειες με ράβδους μεταφοράς
- ⑦ Στήριγματα μεταφοράς για σωλήνα παροχής νερού και σωλήνα αποχέτευσης νερού και στήριγμα για τις ράβδους μεταφοράς, μετά την αφαίρεσή τους

Εγκατάσταση

Επιφάνεια τοποθέτησης

Η καταλληλότερη επιφάνεια είναι ένα δάπεδο από μπετόν. Αυτό σε αντίθεση με ένα ξύλινο δάπεδο ή ένα δάπεδο με «μαλακά» χαρακτηριστικά σπάνια ταλαντεύεται κατά τη διάρκεια του στυψίματος.

Προσοχή:

- Τοποθετείτε τη συσκευή ευθυγραμμισμένη και σταθερή.
- Αποφεύγετε την τοποθέτησή της σε μαλακά δάπεδα, επειδή η συσκευή ενδέχεται κατά το στύψιμο να παρουσιάσει κραδασμούς.

Για τοποθέτηση σε δάπεδο από ξύλινες σανίδες:

- Τοποθετήστε το πλυντήριο ρούχων σε μια πλάκα κοντραπλακέ (τουλάχιστον 59 x 52 x 3 εκ). Η πλάκα θα πρέπει να βιδωθεί με κατά το δυνατό πολλά δοκάρια, και όχι μόνο με τις τάβλες του δαπέδου.

Χρήσιμη συμβουλή: Τοποθέτηση κατά το δυνατό σε μία γωνία του χώρου. Εκεί είναι μεγαλύτερη η σταθερότητα σε κάθε κάλυμμα.

Μεταφορά του πλυντηρίου στο χώρο τοποθέτησης

 Κίνδυνος τραυματισμού λόγω μη σωστά εφαρμοσμένου καπακιού.

Το πίσω στήριγμα του καπακιού μπορεί να παρουσιάσει ραγίσματα εξαιτίας εξωτερικών παραγόντων. Το καπάκι μπορεί να κοπεί κατά τη μεταφορά.

Ελέγχετε πριν από τη μεταφορά την προεξοχή στο καπάκι ώστε να στέκεται σταθερά.

- Μεταφέρετε το πλυντήριο ρούχων από τα μπροστινά πόδια του και την πίσω προεξοχή στο καπάκι.

 Κίνδυνος τραυματισμού λόγω μη ασφαλισμένου πλυντηρίου ρούχων.

Το πλυντήριο ρούχων πρέπει κατά την τοποθέτηση σε μία υφιστάμενη βάση στο χώρο τοποθέτησης (βάση από μπετόν ή χτιστή βάση) να ασφαλιστεί για να μην πέσει ή να μη γλιστρήσει.

Ασφαλίστε το πλυντήριο ρούχων με ένα δίχαλο στήριξης (στερέωση δαπέδου MTS) (διατίθεται από τα καταστήματα πώλησης προϊόντων Miele ή από το τμήμα ανταλλακτικών της Miele).

Αφαίρεση της ασφάλειας μεταφοράς

Αφαίρεση αριστερής ράβδου μεταφοράς

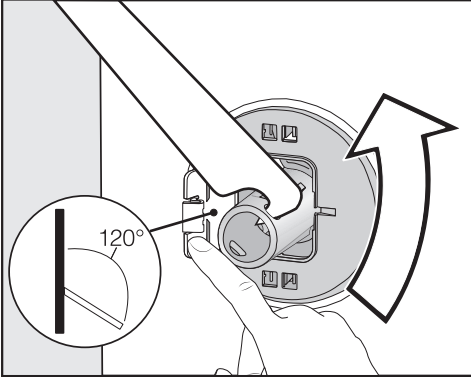

- Πιέζετε το καπάκι προς τα έξω και περιστρέψτε τη ράβδο μεταφοράς με το συνοδευτικό κλειδί κατά 90°.

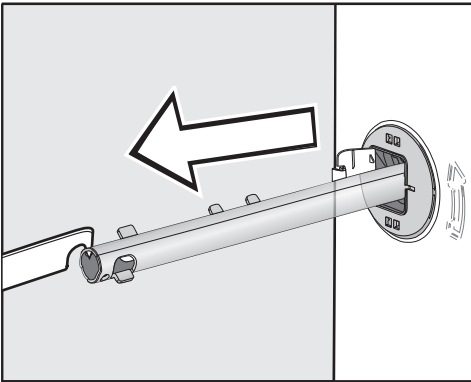

- Αφαιρείτε τη ράβδο μεταφοράς.

Αφαιρείτε τη δεξιά ράβδο μεταφοράς

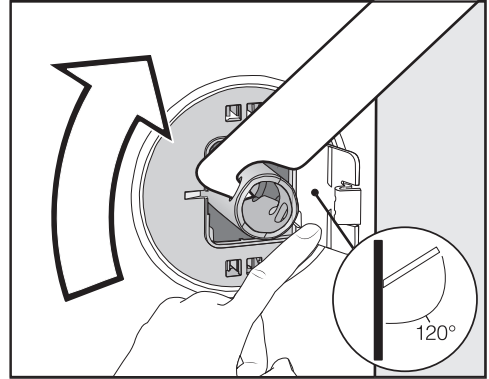

- Πιέζετε το καπάκι προς τα έξω και περιστρέψτε τη ράβδο μεταφοράς με το συνοδευτικό κλειδί κατά 90°.

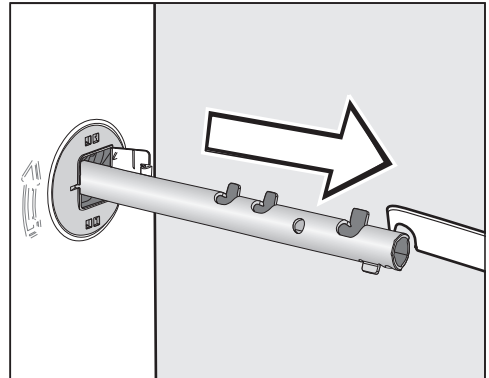

- Αφαιρείτε τη ράβδο μεταφοράς.

Εγκατάσταση

Κλείνετε τις τρύπες

- ⚠ Κίνδυνος τραυματισμού λόγω αιχμηρών άκρων.
Βάζοντας το χέρι σε τρύπες από τις οποίες έχει αφαιρεθεί η ασφάλεια μεταφοράς, υπάρχει κίνδυνος τραυματισμού.
Κλείνετε τις τρύπες από τις οποίες έχει αφαιρεθεί η ασφάλεια μεταφοράς.

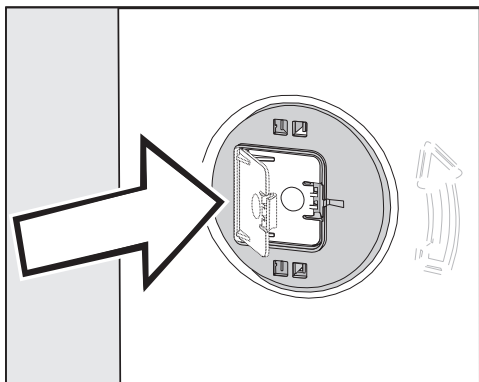

- Κλείνετε πιέζοντας καλά τα καπάκια, μέχρι να πιάσουν.

Στερέωση των ράβδων μεταφοράς

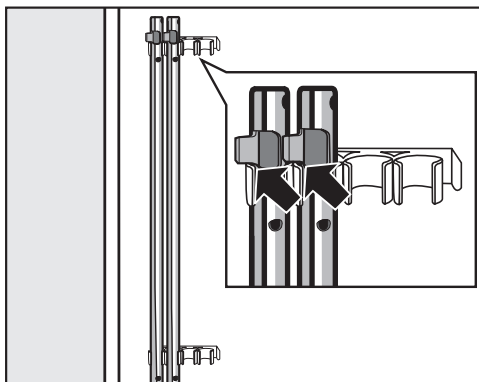

- Στερεώνετε τις ράβδους μεταφοράς στην πλάτη της συσκευής προσέχοντας, ώστε το άνω άγκιστρο να βρίσκεται πάνω από το στήριγμα.

⚠ Ζημιές λόγω εσφαλμένης μεταφοράς.

Σε περίπτωση μεταφοράς χωρίς ασφάλεια μεταφοράς μπορεί να υποστεί ζημιές το πλυντήριο ρούχων. Φυλάσσετε την ασφάλεια μεταφοράς. Πριν από τη μεταφορά του πλυντηρίου ρούχων (π.χ. σε περίπτωση μετακόμισης) να τοποθετήσετε και πάλι την ασφάλεια μεταφοράς.

Τοποθέτηση της ασφάλειας μεταφοράς

Ανοίγετε τα καπάκια

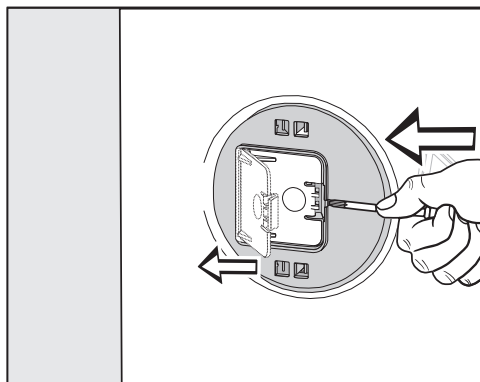

- Πιέζετε με ένα αιχμηρό αντικείμενο, π.χ. ένα στενό κατσαβίδι, το άγκιστρο.

Το καπάκι ανοίγει.

Τοποθέτηση ράβδων μεταφοράς

- Διεξάγετε την τοποθέτηση με την αντίθετη φορά χειρισμών από την αποσυναρμολόγηση.

Χρήσιμη συμβουλή: Ανασηκώστε λίγο τον κάδο, οι ράβδοι μεταφοράς τοποθετούνται ευκολότερα.

Ευθυγράμμιση συσκευής

Για να είναι εγγυημένη η σωστή λειτουργία του πλυντηρίου ρούχων, πρέπει να είναι ευθυγραμμισμένο και ρυθμισμένο με ακρίβεια πάνω στα τέσσερα πόδια του.

Αν δεν είναι ευθυγραμμισμένο, αυξάνεται η κατανάλωση νερού και ρεύματος και μετακινείται από τη θέση τοποθέτησής του.

Ρύθμιση και σταθεροποίηση των ποδιών

Η ευθυγράμμιση γίνεται ρυθμίζοντας τα τέσσερα βιδωτά πόδια της συσκευής. Κατά την παράδοση της συσκευής, όλα τα πόδια είναι τελειώς βιδωμένα προς τα μέσα.

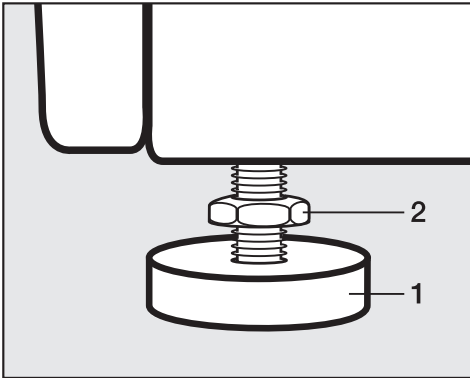

- Ξεβιδώστε το παξιμάδι **2** με το συνοδευτικό κλειδί προς την κατεύθυνση των δεικτών του ρολογιού. Ξεβιδώστε το παξιμάδι **2** μαζί με το πόδι **1**.

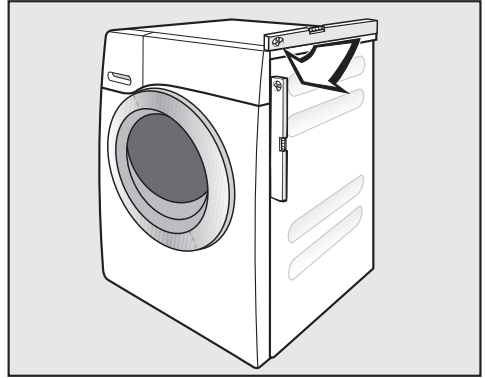

- Ελέγχετε με ένα αλφάδι, αν η συσκευή είναι σε απολύτως κάθετη θέση προς το δάπεδο.
- Κρατήστε σταθερό το πόδι **1** με μία γκαζοτανάλια. Βιδώστε σφικτά το παξιμάδι **2** και πάλι στο περίβλημα με το συνοδευτικό κλειδί.

⚠ Ζημιές λόγω λανθασμένα ευθυγραμμισμένου πλυντηρίου ρούχων. Σε περίπτωση που τα πόδια δεν έχουν σφίξει υφίσταται ο κίνδυνος να μετακινηθεί το πλυντήριο από τη θέση του.

Βιδώνετε τα τέσσερα παξιμάδια των ποδιών σφικτά προς το περίβλημα της συσκευής. Ελέγχετε επίσης και τη σταθερότητα των ποδιών που δεν ξεβιδώσατε κατά την ευθυγράμμιση.

Εγκατάσταση

Τοποθέτηση κάτω από πάγκο εργασίας

 Κίνδυνος ηλεκτροπληξίας από ανοικτά καλώδια
Όταν είναι ξεμονταρισμένο το καπάκι μπορείτε να αγγίξετε μέρη από τα οποία διέρχεται ηλεκτρικό ρεύμα.
Μην ξεμοντάρετε το καπάκι του πλυντηρίου ρούχων.

Αυτή η συσκευή μπορεί να τοποθετηθεί εξ ολοκλήρου (με το καπάκι) κάτω από πάγκο εργασίας με επαρκές ύψος.

Κολόνα πλυντήριο-στεγνωτήριο

Αν θέλετε να συνδυάσετε το πλυντήριό σας με ένα στεγνωτήριο ρούχων Miele, έχετε τη δυνατότητα να συγκροτήσετε μια κολόνα πλυντήριο-στεγνωτήριο. Η Miele διαθέτει για την περίπτωση αυτή ένα συνδετικό σετ εξαρτημάτων* (WTV).

Όλα τα εξαρτήματα με το χαρακτηριστικό * μπορείτε να τα προμηθευτείτε από τα καταστήματα πώλησης προϊόντων Miele ή από το τμήμα ανταλλακτικών της Miele.

Προσοχή:

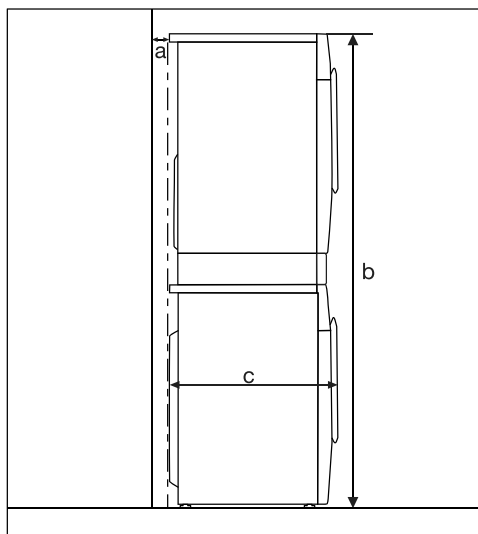

- a** = τουλάχιστον 2 cm
- b** = Συνδετικό πλαίσιο απλό:
172 cm
Συνδετικό πλαίσιο με συρτάρι:
181 cm
- c** = 65 cm

Το σύστημα προστασίας διαρροών νερού

Αυτό το σύστημα είναι μια κατασκευή της Miele για την προστασία διαρροών νερού από το πλυντήριο ρούχων.

Το σύστημα αποτελείται κυρίως από τα ακόλουθα μέρη:

- τον σωλήνα παροχής
- το ηλεκτρονικό σύστημα και την προστασία διαρροών και προστασία από υπερχειλίση
- τον σωλήνα αποχέτευσης

Ο σωλήνας παροχής

- Προστασία κατά του σκασίματος του σωλήνα

Ο σωλήνας παροχής έχει αντοχή πίεσης πάνω από 7.000 kPa.

Το ηλεκτρονικό και το περίβλημα

- Η λεκάνη συλλογής νερού: Το νερό που εκρέει εξαιτίας διαρροών του πλυντηρίου ρούχων συλλέγεται στη λεκάνη συλλογής νερού. Η βαλβίδα παροχής νερού κλείνει με έναν διακόπτη στάθμης. Η παροχή νερού διακόπτεται και το νερό που βρίσκεται στο περίβλημα του κάδου απαντλείται.
- Η προστασία από διαρροές: Το νερό που εκρέει, χωρίς να καταλήξει στη λεκάνη συλλογής νερού, ανιχνεύεται. Η παροχή νερού διακόπτεται και το νερό που βρίσκεται στο περίβλημα του κάδου απαντλείται.
- Η προστασία από υπερχειλίση: Έτσι εμποδίζεται τυχόν υπερχειλίση στο πλυντήριο ρούχων από ανεξέλεγκτη παροχή νερού. Αν η στάθμη του νερού υπερβεί ένα καθορισμένο επίπεδο, η αντλία αποχέτευσης ενεργοποιείται και το νερό απαντλείται ελεγχόμενα.

Ο σωλήνας αποχέτευσης

Ο σωλήνας αποχέτευσης είναι εξοπλισμένος με ένα σύστημα εξαερισμού, το οποίο εμποδίζει τυχόν αναρρόφηση «κενού» από την κατεύθυνση του πλυντηρίου ρούχων.

Εγκατάσταση

Παροχή νερού

 Κίνδυνος για την υγεία και κίνδυνος πρόκλησης ζημιών από ακάθαρτο εισερχόμενο νερό.

Η ποιότητα του νερού εισροής πρέπει να ανταποκρίνεται στον κανονισμό περί πόσιμου νερού της εκάστοτε χώρας στην οποία λειτουργεί το πλυντήριο ρούχων.

Να συνδέετε το πλυντήριο ρούχων πάντα σε κρύο πόσιμο νερό.

Η πίεση της σύνδεσης νερού πρέπει να κυμαίνεται μεταξύ 100 kPa και 1.000 kPa. Αν η πίεση της σύνδεσης νερού είναι μεγαλύτερη από 1.000 kPa υπερπίεσης, θα πρέπει να τοποθετηθεί μια βαλβίδα μείωσης πίεσης.

Για τη σύνδεση απαιτείται στραγγαλιστική βαλβίδα με σπειρώμα σύνδεσης $\frac{3}{4}$ ". Αν δεν υπάρχει η βαλβίδα αυτή, θα πρέπει η σύνδεση στην παροχή νερού να γίνει μόνο από έναν εγκεκριμένο υδραυλικό.

Το πλυντήριο ρούχων δεν είναι κατάλληλο για σύνδεση με ζεστό νερό.

Μη συνδέετε το πλυντήριο ρούχων στη σύνδεση με ζεστό νερό.

Σύνδεση εύκαμπτου σωλήνα παροχής νερού

- Βιδώστε τον εύκαμπτο σωλήνα παροχής νερού με το ρακόρ στο σπειρώμα της παροχής νερού.
- Ανοίξτε αργά τη βάνα νερού, ελέγχοντας εάν η σύνδεση είναι στεγανή.
- Αν χρειάζεται, διορθώστε τη θέση της φλάντζας και τη βιδωτή σύνδεση.

Συντήρηση

Σε περίπτωση αντικατάστασης, χρησιμοποιείτε μόνο τον αυθεντικό σωλήνα Miele με αντοχή πίεσης πάνω από 7.000 kPa.

 Ζημιές λόγω βρωμιάς στο νερό.

Για την προστασία της βαλβίδας εισόδου νερού το πλυντήριο διαθέτει ένα φίλτρο στο ελεύθερο άκρο του σωλήνα παροχής νερού και ένα φίλτρο στην υποδοχή.

Μην αφαιρείτε αυτά τα δύο φίλτρα ακαθαρσιών.

Εξαρτήματα - επέκταση σωλήνα

Ως πρόσθετα εξαρτήματα, μπορείτε να προμηθευτείτε από τα καταστήματα πώλησης προϊόντων Miele ή από το τμήμα ανταλλακτικών της Miele σωλήνες μήκους 2,5 μ. ή 4,0 μ.

Αποχέτευση νερού

Το σαπουνόνερο εκρέει από το πλυντήριο μέσω μιας αντλίας αποχέτευσης με ύψος άντλησης 1 m. Για να μην παρεμποδίζεται η αποστράγγιση του νερού, θα πρέπει ο εύκαμπτος σωλήνας να είναι τοποθετημένος χωρίς τσακίσεις. Αν είναι απαραίτητο, το μήκος του εύκαμπτου σωλήνα μπορεί να αυξηθεί μέχρι και 5 m. Εξαρτήματα θα βρείτε στα καταστήματα πώλησης προϊόντων Miele ή στο Miele service.

Για ύψος αποχέτευσης πάνω από 1 m (έως 1,8 m το μέγιστο) μπορείτε να προμηθευτείτε από το κατάστημα πώλησης προϊόντων Miele ή από το Miele service μια ανταλλακτική αντλία αποχέτευσης.

Για ύψος αποχέτευσης 1,8 m, ο εύκαμπτος σωλήνας μπορεί να επιμηκυνθεί έως και 2,5 m. Εξαρτήματα θα βρείτε στα καταστήματα πώλησης προϊόντων Miele ή στο Miele service.

Δυνατότητες αποχέτευσης νερού:

1. Κρεμάτε το σωλήνα σε νιπτήρα ή νεροχύτη:

Προσοχή:

- Σταθεροποιείτε τη θέση του σωλήνα, για να μη γλιστράει!
- Αν το νερό αδειάζει σε νιπτήρα, προσέχετε, να τρέχει ανεμπόδιστα. Διαφορετικά υπάρχει κίνδυνος να ξεχειλίσει ο νιπτήρας ή ένα μέρος του νερού να αναρροφηθεί μέσα στη συσκευή.

2. Συνδέετε το σωλήνα σε πλαστικό σωλήνα αποχέτευσης με λαστικένιο κολάρο (δεν είναι απαραίτητο σιφόνι).

3. Τοποθετείτε την έξοδο νερού σε αποχέτευση δαπέδου.

4. Συνδέετε το σωλήνα σε νιπτήρα με πλαστικό κομμάτι βιδωτού σωλήνα σύνδεσης.

Τοποθέτηση καμπύλης

Για να αποφύγετε να γλιστρήσει ο σωλήνας αποχέτευσης, χρησιμοποιείτε τη συνοδευτική καμπύλη.

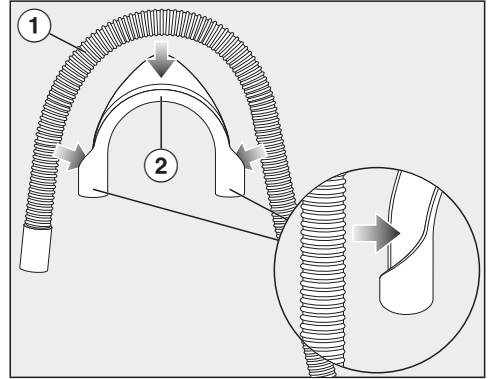

■ Στερεώνετε την καμπύλη ② στον σωλήνα αποχέτευσης ①.

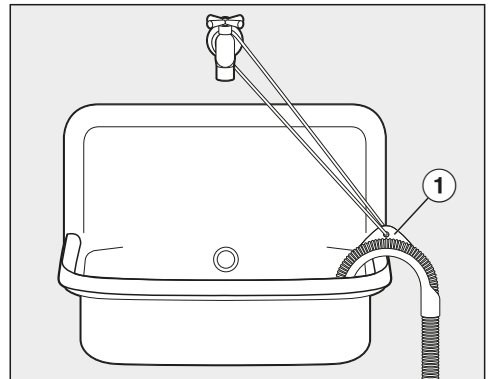

■ Κρεμάτε τον σωλήνα αποχέτευσης σε έναν νιπτήρα.

■ Στερεώνετε την καμπύλη για να μην γλιστρήσει χρησιμοποιώντας έναν ιμάντα και τη θηλιά ①.

Εγκατάσταση

Απευθείας σύνδεση στο σιφόνι του νιπτήρα

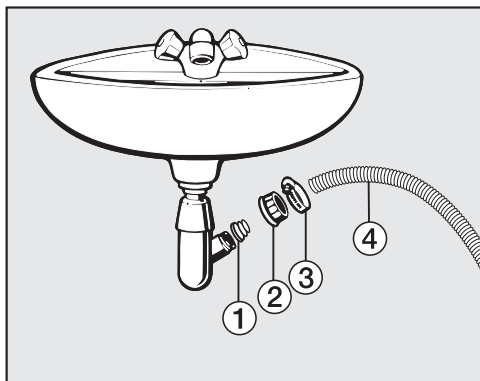

- ① Αντάπτορας
- ② Ρακόρ νιπτήρα
- ③ Κολάρο σωλήνα
- ④ Άκρη σωλήνα

- Τοποθετείτε τον αντάπτορα ① μαζί με το παξιμάδι του νιπτήρα ② στο σιφόνι του νιπτήρα.
- Εφαρμόζετε την άκρη του σωλήνα ④ στον αντάπτορα ①.
- Σφίγγετε καλά το κολάρο ③ ακριβώς πίσω από το ρακόρ του νιπτήρα, με ένα κατσαβίδι.

Ηλεκτρική σύνδεση

Το πλυντήριο ρούχων παραδίδεται «έτοιμο» για σύνδεση σε πρίζα σούκο. Τοποθετείτε το πλυντήριο ρούχων κατά τέτοιο τρόπο, ώστε να έχετε πάντα πρόσβαση στην πρίζα. Εάν η πρίζα δεν είναι προσβάσιμη, βεβαιωθείτε ότι στον χώρο εγκατάστασης υπάρχει ένα σύστημα διαχωρισμού για κάθε πόλο.

 Κίνδυνος πυρκαγιάς σε περίπτωση υπερθέρμανσης.

Η λειτουργία του πλυντηρίου ρούχων σε πολύπριζα και μπαλαντέζες μπορεί να προκαλέσει υπερφόρτωση των καλωδίων.

Για λόγους ασφαλείας μη χρησιμοποιείτε πολύπριζα και μπαλαντέζες.

Η ηλεκτρική σύνδεση πρέπει να γίνει σύμφωνα με τις προδιαγραφές VDE 0100.

Για λόγους ασφαλείας συνιστούμε να χρησιμοποιείτε έναν διακόπτη προστασίας από διαρροή ρεύματος (RCD) του τύπου  στον σχετικό ηλεκτρικό πίνακα για την ηλεκτρική σύνδεση του πλυντηρίου ρούχων.

Αν το ηλεκτρικό καλώδιο είναι φθαρμένο, επιτρέπεται να το αντικαταστήσετε μόνο με ειδικό καλώδιο σύνδεσης του ίδιου τύπου (μπορείτε να το προμηθευτείτε από το Miele Service). Για λόγους ασφαλείας, η αντικατάσταση επιτρέπεται να γίνει μόνο από εξειδικευμένο τεχνικό ή από το Miele Service.

Τα στοιχεία για την ονομαστική ισχύ και την αντίστοιχη ασφάλεια δίνονται σε αυτές τις οδηγίες χρήσης ή στην πινακίδα τύπου. Συγκρίνετε αυτά τα στοιχεία με τα στοιχεία της ηλεκτρικής σύνδεσης επί τόπου.

Σε περίπτωση αμφιβολίας ρωτήστε έναν ηλεκτρολόγο.

Είναι δυνατή η προσωρινή ή μόνιμη λειτουργία σε ένα αυτόνομο ή μη δικτυακό σύστημα παροχής ηλεκτρικής ενέργειας (όπως αυτόνομα δίκτυα, εφεδρικά συστήματα). Απαραίτητη προϋπόθεση για τη λειτουργία είναι το σύστημα τροφοδοσίας να συμμορφώνεται με τις προδιαγραφές του προτύπου EN 50160 ή συγκρίσιμων προδιαγραφών. Τα μέτρα προστασίας που προβλέπονται στην οικιακή εγκατάσταση και σε αυτό το προϊόν της Miele πρέπει επίσης να διασφαλίζουν τη λειτουργία τους σε απομονωμένη λειτουργία ή σε μη δικτυακή λειτουργία ή να αντικαθίστανται από ισοδύναμα μέτρα στην εγκατάσταση. Όπως περιγράφεται, για παράδειγμα, στην τρέχουσα έκδοση του VDE-AR-E 2510-2.

Η Miele συνιστά:

Εγκαταστήστε κατάλληλες προστατευτικές διατάξεις (επιτηρητές, σταθεροποιητές τάσης, συστήματα αδιάλειπτης τροφοδότησης ισχύος κ.λπ.) στην εσωτερική ηλεκτρική σας εγκατάσταση, ώστε να προλαμβάνεται η πρόκληση ζημιών ή η εμφάνιση ανωμαλιών στη λειτουργία των συσκευών σας.

Δεδομένα καταναλώσεων

Προγράμματα	Φορτίο kg	Ρεύμα kW/h	Νερό Λίτρα	Διάρκεια Ώρες:λεπτά	Θερμοκρασία ¹ °C	Υπόλοιπο υγρασίας %	Αριθμός στροφών στρ./λ.
ECO 40-60*	9,0	0,90	65	3:19	42	42	1600
	4,5	0,41	56	2:39	31	44	1600
	2,5	0,20	28	2:29	25	46	1600
Βαμβακερά	9,0	1,45	65	2:29	55	50	1600
	20 ³	0,45	75	2:39	20	50	1600
Ευαίσθητα	30	0,60	57	1:59	30	30	1200
Express 20 ²	40	0,33	30	0:20	26	60	1200
Μάλλινα (👕)	30	0,23	35	0:39	-	-	1200
QuickPowerWash	40	0,58	40	0:49	-	-	1600

* Πρόγραμμα ελέγχου για την τήρηση της Ευρωπαϊκής Νομοθετικής Διάταξης 2019/2023 περί οικολογικής σχεδίασης και την επισήμανση ενέργειας σύμφωνα με την Οδηγία Ap. 2019/2014

1 Μέγιστη επιτεύξιμη θερμοκρασία στα ρούχα κατά την κύρια πλύση.

2 Η πρόσθετη λειτουργία *Quick* είναι ενεργοποιημένη

3 Πρόγραμμα 20°C για λίγο λερωμένα βαμβακερά ρούχα

Κατά τους συγκριτικούς ελέγχους πρέπει το σύστημα δοσομέτρησης TwinDos να είναι εκτός λειτουργίας.

Υπόδειξη για τον πελάτη

Τα στοιχεία καταναλώσεων ενδέχεται να παρουσιάζουν απόκλιση ανάλογα με την πίεση νερού, τη σκληρότητα νερού, τη θερμοκρασία νερού παροχής, τη θερμοκρασία περιβάλλοντος, το είδος και το βάρος των ρούχων, τις αυξημένες της τάσης στο ηλεκτρικό δίκτυο και τις επληγμένες πρόσθετες λειτουργίες.

Τα στοιχεία καταναλώσεων που εμφανίζονται στο Feedback μπορεί να παρουσιάζουν αποκλίσεις από τα στοιχεία εκείνα που αναφέρονται στον πίνακα των στοιχείων καταναλώσεων. Οι αποκλίσεις προκύπτουν από ανοχές των εξαρτημάτων και από τα τοπικά δεδομένα, π.χ. διακυμάνσεις πίεσης στο υδραυλικό δίκτυο, τάση δικτύου και αυξημένες της τάσης στο δίκτυο.

Τεχνικά χαρακτηριστικά

Ύψος	850 mm
Πλάτος	596 mm
Βάθος	643 mm
Βάθος με ανοιχτή πόρτα	1.077 mm
Ύψος για τοποθέτηση κάτω από πάγκο	850 mm
Πλάτος για τοποθέτηση κάτω από πάγκο	600 mm
Βάρος	περίπου 95 kg
Χωρητικότητα	9,0 kg στεγνά ρούχα
Τάση σύνδεσης	βλ. πινακίδα τύπου
Τιμή σύνδεσης	βλ. πινακίδα τύπου
Ασφάλεια	βλ. πινακίδα τύπου
Στοιχεία καταναλώσεων	βλέπε κεφ. «Στοιχεία καταναλώσεων»
Ελάχιστη πίεση ροής νερού	100 kPa (1 bar)
Μέγιστη πίεση ροής νερού	1.000 kPa (10 bar)
Μήκος σωλήνα παροχής	1,60 m
Μήκος σωλήνα αποχέτευσης	1,50 m
Μήκος καλωδίου ηλεκτρικής σύνδεσης	2,00 m
Μέγιστο ύψος απάντλησης	1,00 m
Μέγιστο μήκος απάντλησης	5,00 m
LED, δίοδοι εκπομπής φωτός	Κατηγορία 1
Σήματα πιστοποίησης	βλ. πινακίδα τύπου
Κατανάλωση ισχύος στην κατάσταση α-πενεργοποίησης	0,40 W
Σύνδεση σε κατάσταση αναμονής	0,80 W
Ζώνη συχνοτήτων	2,4000-2,4835 GHz
Μέγιστη ισχύς εκπομπής	< 100 mW

Δήλωση πιστότητας

Δια της παρούσης η εταιρεία Miele δηλώνει ότι αυτό το πλυντήριο ρούχων ανταποκρίνεται στην οδηγία 2014/53/EU.

Το πλήρες κείμενο της Δήλωσης Πιστότητας της Ευρωπαϊκής Ένωσης είναι διαθέσιμο μέσω internet στις διευθύνσεις που ακολουθούν:

- Προϊόντα, λήψη, στη διεύθυνση www.miele.gr
- Service, ζήτηση πληροφοριών, οδηγίες χρήσης, στη διεύθυνση <https://miele.gr/manual> με εισαγωγή της ονομασίας του προϊόντος ή του αριθμού κατασκευής

Ρυθμίσεις

Με τις ρυθμίσεις μπορείτε να προγραμματίσετε το ηλεκτρονικό σύστημα του πλυντηρίου ρούχων, έτσι ώστε να λειτουργεί σύμφωνα με τις εκάστοτε απαιτήσεις σας.

Μπορείτε να αλλάξετε τις ρυθμίσεις οποιαδήποτε στιγμή.

Επιλογή ρυθμίσεων

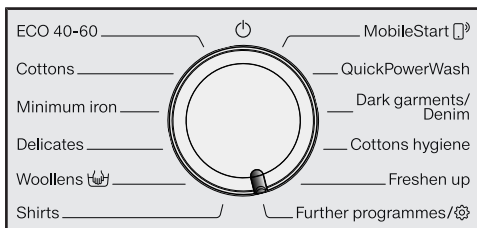

- Στρέψετε τον επιλογέα προγραμμάτων στη θέση *άλλα προγράμματα* /



- Αγγίζετε τα πλήκτρα αφής √/∧, μέχρι να εμφανιστεί στην οθόνη:



- Επιβεβαιώνετε με το πλήκτρο αφής OK.



Τώρα βρίσκεστε στο υπομενού *Ρυθμίσεις*.

Επιλογή ρυθμίσεων

- Αγγίζετε τα πλήκτρα αφής √/∧, μέχρι να εμφανιστεί στην οθόνη η επιθυμητή ρύθμιση.
 - Το πλήκτρο αφής √ μετακινεί τη λίστα επιλογών προς τα κάτω.
 - Το πλήκτρο αφής ∧ μετακινεί τη λίστα επιλογών προς τα πάνω.
- Αγγίζετε το πλήκτρο αφής OK, για να επεξεργαστείτε τη ρύθμιση που εμφανίζεται.

Επεξεργασία ρύθμισης

- Αγγίζοντας τα πλήκτρα αφής √/∧ εμφανίζονται οι διάφορες δυνατότητες επιλογής της ρύθμισης.

Η ρυθμισμένη επιλογή εμφανίζεται με το σημάδι τσεκαρίσματος ✓.

- Ενεργοποιείτε την επιθυμητή επιλογή στην οθόνη αγγίζοντας το πλήκτρο αφής OK.

Τερματισμός των ρυθμίσεων

- Στρέψετε τον επιλογέα προγραμμάτων.

Γλώσσα

Οι ενδείξεις στην οθόνη μπορούν να εμφανίζονται σε διάφορες γλώσσες.

Η σημαία δίπλα από τη λέξη Γλώσσα λειτουργεί ως οδηγός, στην περίπτωση που η γλώσσα που έχει επιλεγεί δεν είναι κατανοητή.

Η επιλεγμένη γλώσσα αποθηκεύεται στη μνήμη της συσκευής.

TwinDos

Μπορείτε να καθορίσετε το χρησιμοποιούμενο απορρυπαντικό και τις ποσότητες δοσολογίας και να ελέγξετε τη στάθμη των αμπουλών απορρυπαντικού από το UltraPhase 1 και το UltraPhase 2.

Αλλάξετε ποσότητες

Οι ρυθμισμένες τιμές για τη δοσομέτρηση απορρυπαντικού από τις θήκες ① και ② μπορούν να ελεγχθούν και να διορθωθούν.

Έλεγχ στάθμη πλήρ

Η λειτουργία αυτή διατίθεται μόνο όταν χρησιμοποιούνται τα UltraPhase 1 και 2.

Η στάθμη παρουσιάζεται μέσω ενός διαγράμματος με παύλες.

Η ένδειξη λειτουργεί μόνο σωστά όταν πληρούνται οι εξής προϋποθέσεις:

1. Χρησιμοποιήθηκαν μόνο καινούργιες (γεμάτες) αμπούλες.
2. Οι αμπούλες δεν επιτρέπεται να απομακρυνθούν από το πλυντήριο ρούχων ενδιάμεσα.

Επιλογή απορρυπαντ.

Αν επιθυμείτε να δοσομετρήσετε άλλα απορρυπαντικά από τα UltraPhase 1 και 2 μέσω της λειτουργίας TwinDos, θα χρειαστείτε τα άδεια δοχεία TwinDos (πρόσθετα εξαρτήματα).

Η χρήση των UltraPhase 1 και 2 είναι δυνατή μόνο σε πακέτο. Για αυτό το λόγο με την επιλογή ενός άλλου απορρυπαντικού διαγράφεται αυτόματα η ρύθμιση για την άλλη θήκη.

Μπορούν να χρησιμοποιηθούν τα εξής απορρυπαντικά:

- Απορρ γενικ χρήσ
- Απορρ λεπτά ρούχ
- Απορρ λεπτ/μάλλ
- Μαλακτικό
- Κανένα υλικό

Προσέξτε τις υποδείξεις δοσομέτρησης του κατασκευαστή πάνω στη συσκευασία απορρυπαντικού.

- Πρέπει να δίνεται η αντίστοιχη ποσότητα δοσολογίας για το επιλεγμένο απορρυπαντικό. Η οθόνη σας καθοδηγεί ανάμεσα στις ρυθμίσεις.

Χρήσιμη συμβουλή: Αν επιλέξετε τη γκάμα Κανένα υλικό, τότε τίθεται εκτός λειτουργίας η αντίστοιχη θήκη για τη λειτουργία TwinDos.

Βαθμός λερώματος

Μπορείτε να καθορίσετε ποιος βαθμός λερώματος θα έχει ρυθμιστεί προκαταβολικά με το πλήκτρο αφής .

Επιλογή:

- ελαφρά
- μέτρια (εργοστασιακή ρύθμιση)
- πολύ

Ένταση βομβητή

Ο βομβητής σας ενημερώνει ηχητικά για τη λήξη του προγράμματος. Μπορεί να ρυθμιστεί πιο δυνατά ή πιο σιγά.

Επιλογή

- μη ενεργό
- ■■■■■■■■ (σιγά)
- ■■■■■■■■ (δυνατά) (εργοστασιακή ρύθμιση)

Ρυθμίσεις

Ήχος πλήκτρων

Το άγγιγμα των πλήκτρων αφήνεται επιβραβιώνεται με ένα ηχητικό σήμα.

Επιλογή

- μη ενεργό
- ■■■■■■■■ (σιγά)
- ■■■■■■■■ (εργοστασιακή ρύθμιση)
- ■■■■■■■■ (δυνατά)

Χαιρετισμός

Μπορείτε να ρυθμίσετε την ένταση του ήχου χαιρετισμού σε 7 διαφορετικές βαθμίδες.

Επιλογή

- μη ενεργό
- ■■■■■■■■ (σιγά)
- ■■■■■■■■ (εργοστασιακή ρύθμιση)
- ■■■■■■■■ (δυνατά)

Κατανάλωση

Εδώ μπορείτε να διαβάσετε τα αποθηκευμένα στοιχεία για την κατανάλωση ρεύματος και νερού.

Επιλογή

- Τελευταίο πρόγραμ. στοιχεία κατανάλωσης του προγράμματος που διεξήχθη τελευταία.
- Συνολικές καταναλ. Αναφορά των πρόσθετων καταναλώσεων ρεύματος και νερού των τελευταίων προγραμμάτων.
- Λειτουργ. επαναφοράς Οι πρόσθετες καταναλώσεις ρεύματος και νερού μηδενίζονται.

κωδικός PIN

Με τον κωδικό προστατεύετε το πλυντήριο ρούχων σας από τη χρήση άλλων ατόμων.

Επιλογή

- ενεργοποίηση Όταν είναι ενεργοποιημένος ο κωδικός, πρέπει, μετά την έναρξη λειτουργίας, να εισάγετε τον κωδικό PIN, για να λειτουργήσει η συσκευή. Ο κωδικός που δίνεται από το εργοστάσιο είναι 125.
- αλλαγή Μπορείτε να εισάγετε έναν δικό σας τριψήφιο κωδικό PIN.

 Μην ξεχάσετε τον νέο κωδικό PIN που δόθηκε.

Χωρίς κωδικό PIN μόνο το Miele Service μπορεί να ξεκλειδώσει πάλι το πλυντήριο ρούχων. Σημειώνετε τον νέο κωδικό.

- απενεργοποίηση Το πλυντήριο ρούχων πρέπει να λειτουργήσει πάλι χωρίς εισαγωγή του κωδικού PIN. Εμφανίζεται μόνο, όταν ο κωδικός PIN έχει ενεργοποιηθεί από πριν.

Μονάδες

Η θερμοκρασία μπορεί να εμφανίζεται είτε σε βαθμούς Κελσίου (°C/Celsius) είτε σε βαθμούς Φαρεναίτ (°F/Fahrenheit).

Εκ κατασκευής είναι ενεργοποιημένοι οι βαθμοί °C/Κελσίου.

Φωτεινότητα

Μπορείτε να καθορίσετε τη φωτεινότητα της οθόνης, των πλήκτρων αφής και των πλήκτρων αφής που φωτίζονται ανανά.

Επιλογή

- Οθόνη
Ελέγχει τη φωτεινότητα της οθόνης.
 - ■■■■■■■■ (σκοτεινή)
 - ■■■■■■■■ (φωτεινή) (εργοστασιακή ρύθμιση)
- Πλήκτρα ενεργά
Ελέγχει τη φωτεινότητα των ενεργοποιημένων πλήκτρων αφής.
 - ■■■■■■■■ (σκοτεινή)
 - ■■■■■■■■ (εργοστασιακή ρύθμιση)
 - ■■■■■■■■ (φωτεινή)
- Πλήκτρα μη ενεργά
Ελέγχει τη φωτεινότητα των πλήκτρων αφής, που μπορούν να ενεργοποιηθούν.
 - ■■■■■■■■ (σκοτεινή)
 - ■■■■■■■■ (εργοστασιακή ρύθμιση)
 - ■■■■■■■■ (φωτεινή)

Χρήσιμη συμβουλή: Προσέχετε, ώστε να υπάρχει μεγάλη διαφορά φωτεινότητας ανάμεσα στα ενεργοποιημένα πλήκτρα αφής και εκείνα που φωτίζονται ανανά. Η μεγάλη διαφορά φωτεινότητας διευκολύνει τον χειρισμό.

Ενδείξεις απενεργοπ.

Για λόγους οικονομίας, ο φωτισμός της οθόνης και των πλήκτρων απενεργοποιείται αυτόματα. Το πλήκτρο αφής έναρξη/Προσθήκη ρούχων αναβοσβήνει αργά.

Επιλογή

- ενεργό (Εργοστασιακή ρύθμιση)
Ο φωτισμός απενεργοποιείται μετά από 10 λεπτά.
- ενερ όχι τρέχ πρόγ
Ο φωτισμός παραμένει ενεργός κατά τη διάρκεια της διεξαγωγής προγράμματος. Ο φωτισμός απενεργοποιείται 10 λεπτά μετά τη λήξη του προγράμματος.
- μη ενεργό
Ο φωτισμός παραμένει ενεργός.

Πληροφορ προγράμ

Μπορείτε να επιλέξετε, ποια πληροφορία θα εμφανίζεται σύντομα στην οθόνη μετά την επιλογή προγράμματος.

Επιλογή

- Όνομασία προγράμ
Η οθόνη εμφανίζει για μερικά δευτερόλεπτα το όνομα του προγράμματος.
- Όν προ κ μέγ φορτ (εργοστασιακή ρύθμιση)
Η οθόνη εμφανίζει για μερικά δευτερόλεπτα το όνομα του προγράμματος και το μέγιστο φορτίο.
- μη ενεργό
Η οθόνη εμφανίζει αμέσως μετά την επιλογή προγράμματος τη βασική οθόνη με θερμοκρασία, αριθμό στροφών και διάρκεια προγράμματος.

Ρυθμίσεις

Μνήμη

Το πλυντήριο ρούχων αποθηκεύει τις ρυθμίσεις ενός προγράμματος που επιλέχθηκαν τελευταίες (θερμοκρασία, αριθμός στροφών και κάποιες πρόσθετες λειτουργίες (Extras)) μετά την έναρξη του προγράμματος.

Αν επιλέξετε εκ νέου το πρόγραμμα πλύσης, το πλυντήριο ρούχων εμφανίζει τις αποθηκευμένες ρυθμίσεις.

Εκ κατασκευής η μνήμη είναι απενεργοποιημένη.

πρόσθ χρ πρόπ Βαμβ

Αν έχετε περισσότερες απαιτήσεις από την πρόπλυση, μπορείτε να παρατείνετε αυτόν τον βασικό χρόνο των 25 λεπτών.

Επιλογή

- κανονικό (εργοστασιακή ρύθμιση)
Ο χρόνος πρόπλυσης ανέρχεται σε 25 λεπτά.
- + 6 λεπτά
Ο χρόνος πρόπλυσης ανέρχεται σε 31 λεπτά.
- + 9 λεπτά
Ο χρόνος πρόπλυσης ανέρχεται σε 34 λεπτά.
- + 12 λεπτά
Ο χρόνος πρόπλυσης ανέρχεται σε 37 λεπτά.

Χρόνος μουλιάσματ

Μπορείτε να ρυθμίσετε τη διάρκεια του χρόνου μουλιάσματος ανάμεσα σε 30 λεπτά και 6 ώρες.

Μπορείτε να επιλέξετε τη διάρκεια με βηματισμό 30 λεπτών. Κατά την επιλογή της πρόσθετης λειτουργίας *μούλιασμα* διεξάγεται ο επιλεγμένος χρόνος. Εκ κατασκευής έχει ρυθμιστεί μια διάρκεια 0: 30 ώρ..

Προστατευτικό

Όταν έχετε ενεργοποιήσει την προστατευτική πλύση, οι κινήσεις του κάδου μειώνονται. Έτσι τα ελαφρά λερωμένα υφάσματα μπορούν να πλυθούν πιο προστατευτικά.

Η προστατευτική πλύση μπορεί να τεθεί σε λειτουργία στα προγράμματα *Βαμβακερά* και *Ευαίσθητα*.

Εκ κατασκευής η προστατευτική πλύση είναι απενεργοποιημένη.

Πτώση θερμοκρασ

Σε περιοχές με υψόμετρο το νερό έχει χαμηλότερο σημείο ζέσης. Για να αποφεύγετε το «βράσιμο του νερού», η Miele συνιστά από ένα υψόμετρο 2.000 μ. να ενεργοποιείτε τη μείωση θερμοκρασίας. Η μέγιστη θερμοκρασία πέφτει στους 80°C, ακόμη και αν ακολουθεί μια υψηλότερη επιλογή θερμοκρασίας.

Εκ κατασκευής η μείωση θερμοκρασίας είναι απενεργοποιημένη.

Πρόσθετο νερό

Μπορείτε να επιλέξετε ποια λειτουργία θα κρύβεται πίσω από την πρόσθετη λειτουργία *νερό +*.

Επιλογή

- Επιπλέον νερό (εργοστασιακή ρύθμιση)
Η στάθμη του νερού (περισσότερο νερό) αυξάνεται στο πλύσιμο και το ξέβγαλμα
- Πρόσθετο ξέβγαλμ
Διεξάγεται ένα πρόσθετο ενδιάμεσο ξέβγαλμα
- Επιπ νερ+πρόσ ξεβ
Μια αύξηση της στάθμης του νερού στο πλύσιμο και το ξέβγαλμα και ένα πρόσθετο ενδιάμεσο ξέβγαλμα

Επίπεδο προσθ νερού

Μπορείτε να αυξήσετε το επίπεδο της στάθμης του νερού της πρόσθετης λειτουργίας νερό + σε 4 βαθμίδες.

Βαθμίδες

- κανονικό επίπεδο (εργοστασιακή ρύθμιση)
- Plus 0
- Plus 00
- Plus 000

Μέγιστ επίξ ξεβγάλμ

Σημαντικό για αλλεργικά άτομα επιτυγχάνεται ένα ιδιαίτερα καλό αποτέλεσμα πλύσης.

Στα ξεβγάλματα ρυθμίζεται η στάθμη νερού στη μέγιστη τιμή. Η κατανάλωση νερού αυξάνεται.

Εκ κατασκευής το μέγιστο επίπεδο ξεβγάλματος είναι απενεργοποιημένο.

Ανάμιξη με κρύο

Στο τέλος της κύριας πλύσης εισέρχεται πρόσθετο νερό στον κάδο, για να μειωθεί η θερμοκρασία του καυτού σαπουνό νερου.

Η ανάμιξη με κρύο ισχύει κατά την επιλογή του προγράμματος *Βαμβακερά* σε μια επιλογή θερμοκρασίας 70°C και υψηλότερα.

Η ανάμιξη με κρύο πρέπει να ενεργοποιηθεί:

- στην περίπτωση που κρεμάτε το σωλήνα αποχέτευσης σε νιπτήρα ή άλλες λεκάνες, για αποφυγή εγκαυμάτων από καυτό νερό

- όταν στο κτίριο που λειτουργεί η συσκευή, δεν έχουν χρησιμοποιηθεί σωλήνες αποχέτευσης προδιαγραφών DIN 1986

Εκ κατασκευής η ανάμιξη με κρύο είναι απενεργοποιημένη.

Χαμηλή πίεση νερού

Σε μια πίεση νερού κάτω από 100 kPa (1 bar) η συσκευή διακόπτει το πρόγραμμα με το μήνυμα βλάβης Παροχή νερού. Βλέπε .

Αν η πίεση νερού στον χώρο εγκατάστασης δεν μπορεί να αυξηθεί, η ενεργοποιημένη λειτουργία εμποδίζει τη διακοπή προγράμματος.

Εκ κατασκευής η Χαμηλή πίεση νερού είναι απενεργοποιημένη.

Προστ από το τσαλ.

Η προστασία από το τσαλάκωμα μειώνει το τσαλάκωμα των ρούχων μετά τη λήξη του προγράμματος.

Ο κάδος περιστρέφεται για 30 λεπτά επιπλέον μετά τη λήξη του προγράμματος. Η πόρτα του πλυντηρίου ρούχων μπορεί οποιαδήποτε στιγμή με το άγγιγμα του πλήκτρου αφής *έναρξη/Προσθήκη ρούχων* να απασφαλιστεί και στη συνέχεια να ανοίξει.

Εκ κατασκευής είναι ενεργοποιημένη η προστασία από το τσαλάκωμα.

Ρυθμίσεις

Miele@home

Χειριστείτε τη δικτύωση του πλυντηρίου σας με το οικιακό δίκτυο WLAN.

Τα ακόλουθα σημεία μπορούν να εμφανίζονται σε υπομενού:

Ρύθμιση

Το παρόν μήνυμα εμφανίζεται μόνο όταν το πλυντήριο ρούχων δεν έχει συνδεθεί ακόμα με ένα δίκτυο WLAN.

Θα βρείτε την εκτέλεση της δημιουργίας σύνδεσης στο κεφάλαιο «Αρχική λειτουργία».

Εκτέλεση Scan & Connect

Εκτελέστηκε η διαδικασία πρώτης θέσης σε λειτουργία, χωρίς να ρυθμιστεί το Miele@home.

■ Σαρώστε τον κωδικό QR.

Αν έχετε εγκαταστήσει την εφαρμογή Miele και έχετε λογαριασμό χρήστη, θα μεταφερθείτε απευθείας στη σύνδεση δικτύου.

Αν δεν έχετε εγκαταστήσει ακόμα την εφαρμογή Miele, θα μεταφερθείτε στο Apple App Store® ή στο Google Play Store™.

■ Εγκαταστήστε την εφαρμογή Miele και δημιουργήστε έναν λογαριασμό χρήστη.

■ Σαρώστε ξανά τον κωδικό QR.

Η εφαρμογή Miele σας καθοδηγεί στα βήματα ρύθμισης.



Απενεργοποίηση (εμφανίζεται, όταν είναι ενεργοποιημένο το Miele@home)

Η διαμόρφωση του Miele@home παραμένει, η λειτουργία WLAN απενεργοποιείται.

Ενεργοποίηση (εμφανίζεται όταν το Miele@home είναι απενεργοποιημένο)

Η λειτουργία WLAN ενεργοποιείται και πάλι.

Κατάσταση σύνδεσ (εμφανίζεται, όταν είναι ενεργοποιημένο το Miele@home)

Εμφανίζονται οι εξής τιμές:

- η ποιότητα λήψης του WLAN
- το όνομα δικτύου
- η διεύθυνση IP

Νέα ρύθμιση (εμφανίζεται όταν έχει διαμορφωθεί)

Επαναφέρει τη σύνδεση WLAN (δίκτυο), για να εκτελεστεί και πάλι άμεσα μια νέα διαμόρφωση.

Επαναφορά (εμφανίζεται όταν έχει διαμορφωθεί)

- Το WLAN απενεργοποιείται.
- Πραγματοποιείται επαναφορά στις εργοστασιακές ρυθμίσεις της σύνδεσης σε WLAN.

Επαναφέρετε τη διαμόρφωση δικτύου, όταν δεν θέλετε να κρατήσετε άλλο το πλυντήριο ρούχων σας, όταν θέλετε να το πουλήσετε ή όταν θέτετε σε λειτουργία ένα μεταχειρισμένο πλυντήριο ρούχων. Μόνο έτσι εξασφαλίζεται, ότι έχετε αφαιρέσει όλα τα προσωπικά δεδομένα και ότι ο προκάτοχος δεν μπορεί πια να έχει πρόσβαση στο πλυντήριο ρούχων.

Για να χρησιμοποιηθεί και πάλι το Miele@home, πρέπει να εκτελεστεί μία νέα δημιουργία σύνδεσης.

Τηλεχειρισμός

Η ρύθμιση Τηλεχειρισμός είναι ορατή μόνο όταν έχει διαμορφωθεί και ενεργοποιηθεί η ρύθμιση Miele@home.

Αν έχετε εγκαταστήσει την εφαρμογή Miele στην κινητή σας συσκευή, μπορείτε οπουδήποτε βρίσκεστε να ζητήσετε την κατάσταση του πλυντηρίου σας και να το θέσετε σε λειτουργία από μακριά καθώς και να το χειριστείτε από μακριά μέσω του προγράμματος *MobileStartMobileControl*.

Μπορείτε να απενεργοποιήσετε τη ρύθμιση Τηλεχειρισμός, αν δεν επιθυμείτε να χειριστείτε το πλυντήριο ρούχων με την κινητή σας τελική συσκευή.

Μια διακοπή προγράμματος μπορεί να γίνει μέσω της εφαρμογής τότε μόνο, όταν το Τηλεχειρισμός δεν έχει τεθεί σε λειτουργία.

Ρυθμίστε μέσω του πλήκτρου «Προεπιλογή έναρξης» ένα χρονικό διάστημα, μέχρι τότε επιθυμείτε να ξεκινήσει το πλυντήριο ρούχων και ξεκινήστε την προεπιλογή έναρξης (βλέπε κεφάλαιο «Προεπιλογή έναρξης/SmartStart»). Το πλυντήριο ρούχων μπορεί να ξεκινήσει να λειτουργεί μέσα στο χρονικό διάστημα που έχει δοθεί από εσάς, με ένα σήμα που αποστέλλεται από εσάς. Αν μέχρι το αργότερο δυνατό χρονικό σημείο έναρξης δεν αποσταλεί ένα σήμα έναρξης, τότε το πλυντήριο ρούχων ξεκινά αυτόματα.

Ο τηλεχειρισμός είναι ενεργοποιημένος από το εργοστάσιο.

SmartGrid

Η ρύθμιση SmartGrid είναι ορατή μόνο όταν έχει διαμορφωθεί και ενεργοποιηθεί η ρύθμιση Miele@home.

Μπορείτε να ενεργοποιήσετε αυτόματα το πλυντήριο ρούχων σας σε ένα χρονικό διάστημα μέσω ενός εξωτερικού σήματος.

Αν έχετε ενεργοποιήσει το SmartGrid, τότε το πλήκτρο αφής *προεπιλογή έναρξης* Χρονόμετρο έχει μια νέα λειτουργία. Μέσω του πλήκτρου «Προεπιλογή έναρξης» ρυθμίζετε το SmartStart. Το πλυντήριο ρούχων ξεκινά να λειτουργεί τότε μέσα στο χρονικό διάστημα που έχει δοθεί από εσάς μέσω ενός σήματος που αποστέλλεται από το εξωτερικό περιβάλλον. Αν μέχρι το αργότερο δυνατό χρονικό σημείο έναρξης δεν αποσταλεί ένα σήμα από το εξωτερικό περιβάλλον, τότε το πλυντήριο ρούχων ξεκινά αυτόματα (βλ. κεφάλαιο «Προεπιλογή έναρξης»). Από το εργοστάσιο είναι το SmartGrid απενεργοποιημένο.

RemoteUpdate

Το σημείο μενού RemoteUpdate εμφανίζεται μόνο και μπορείτε να το επιλέξετε, εάν πληρούνται οι προϋποθέσεις για τη χρήση του Miele@home (βλ. κεφάλαιο «Αρχική λειτουργία», ενότητα «Miele@home»).

Μέσω του RemoteUpdate μπορεί να επικαιροποιηθεί το λογισμικό του πλυντηρίου ρούχων σας. Αν υπάρχει μια ενημέρωση για το πλυντήριο ρούχων σας, τότε αυτή «κατεβαίνει» αυτόματα στο πλυντήριο. Η εγκατάσταση της ενημέρωσης δεν πραγματοποιείται αυτόματα, αλλά πρέπει να ξεκινήσει χειροκίνητα από εσάς.

Ρυθμίσεις

Αν δεν εγκαταστήσετε μια ενημέρωση, μπορείτε να χρησιμοποιήσετε το πλυντήριο ρούχων σας, όπως συνήθως. Η Miele όμως συνιστά να εγκαθιστάτε τις ενημερώσεις.

Έναρξη λειτουργίας/διακοπή λειτουργίας

Εκ κατασκευής, το RemoteUpdate είναι ενεργοποιημένο. Μία διαθέσιμη αναβάθμιση φορτίζεται αυτόματα και πρέπει να ξεκινήσει μη αυτόματα από εσάς.

Απενεργοποιείτε το RemoteUpdate, εάν επιθυμείτε να μην φορτιστεί αυτόματα μία αναβάθμιση.

Διεξαγωγή του RemoteUpdate

Πληροφορίες σχετικά με το περιεχόμενο και το μέγεθος μιας ενημέρωσης διατίθενται στην εφαρμογή Miele.

Εάν υπάρχει διαθέσιμη ενημέρωση, εμφανίζεται ένα μήνυμα στην οθόνη του πλυντηρίου ρούχων σας.

Μπορείτε να εγκαταστήσετε την ενημέρωση άμεσα ή να αναβάλλετε την εγκατάσταση για αργότερα. Η ερώτηση τίθεται τότε μετά την εκ νέου ενεργοποίηση του πλυντηρίου ρούχων.

Εάν δεν επιθυμείτε να εγκαταστήσετε την ενημέρωση, απενεργοποιήστε το RemoteUpdate.

Η εγκατάσταση της ενημέρωσης μπορεί να διαρκέσει μερικά λεπτά.

Σχετικά με το RemoteUpdate πρέπει να λάβετε υπόψη σας τα παρακάτω:

- Αν δεν λάβετε κάποιο μήνυμα, δεν υπάρχει διαθέσιμη ενημέρωση.
- Μία εγκατεστημένη ενημέρωση δεν μπορεί να ακυρωθεί.

- Μην θέτετε εκτός λειτουργίας το πλυντήριο ρούχων κατά τη διάρκεια της ενημέρωσης. Διαφορετικά η ενημέρωση διακόπτεται και δεν εγκαθίσταται.
- Κάποιες ενημερώσεις λογισμικού μπορούν να διεξαχθούν μόνο από το Miele Service.

Πνευματικά δικαιώματα και άδειες για τη μονάδα επικοινωνίας

Για τον χειρισμό και τον έλεγχο της μονάδας επικοινωνίας η Miele χρησιμοποιεί δικό της λογισμικό ή λογισμικό τρίτων που δεν υπόκειται στους όρους της επονομαζόμενης άδειας Open Source. Το συγκεκριμένο λογισμικό ή/και τα στοιχεία του προταστεύονται από πνευματικά δικαιώματα. Οφείλετε να σεβαστείτε τα πνευματικά δικαιώματα της Miele, καθώς και των τρίτων παρόχων λογισμικού.

Επιπλέον, η εν λόγω μονάδα επικοινωνίας περιέχει στοιχεία λογισμικού που διατίθενται υπό τους όρους της άδειας open source. Από τον φυλλομετρητή σας έχετε τη δυνατότητα μέσω της διεύθυνσης IP (*http://<ip adresse>/Licenses*) να ανακαλέσετε τοπικά τα στοιχεία λογισμικού open source περιλαμβανομένων των σχετικών σημειώσεων για τα πνευματικά δικαιώματα, καθώς και αντίγραφα των εκάστοτε ισχυόντων όρων της άδειας και τυχόν περαιτέρω πληροφορίες. Οι ρυθμίσεις ευθύνης και εγγύησης των όρων άδειας open source, οι οποίες παρατίθενται στο συγκεκριμένο σημείο, ισχύουν αποκλειστικά σε σχέση με τους εκάστοτε κάτοχους δικαιωμάτων.

Απορρυπαντικά και προϊόντα περιποίησης

Για το πλυντήριο σας διατίθενται απορρυπαντικά, προϊόντα περιποίησης υφασμάτων, πρόσθετα, καθώς και προϊόντα φροντίδας της συσκευής. Όλα τα προϊόντα είναι ειδικά σχεδιασμένα για τις συσκευές Miele.

Αυτά και πολλά άλλα ενδιαφέροντα προϊόντα μπορείτε να προμηθευτείτε από το ηλεκτρονικό κατάστημα της Miele στη διεύθυνση www.shop.miele.com, από το Miele Service ή από το κατάστημα που αγοράσατε τη συσκευή.

Απορρυπαντικά

Miele UltraPhase 1 και 2

- σετ 2 απορρυπαντικών για χρωματιστά και λευκά
- για ζωηρά χρώματα και αστραφτερά λευκά ρούχα
- άριστη αφαίρεση λεκέδων ακόμη και σε χαμηλές θερμοκρασίες

UltraWhite (απορρυπαντικό σε σκόνη)

- άριστα αποτελέσματα στους 20/30/40/60/95°C
- αστραφτερά λευκά χάρη στην ισχυρή φόρμουλα με ενεργό οξυγόνο
- άριστη αφαίρεση λεκέδων ακόμη και σε χαμηλές θερμοκρασίες

UltraColor (υγρό απορρυπαντικό)

- βέλτιστα αποτελέσματα πλύσης στους 20/30/40/60°C
- με φόρμουλα προστασίας χρώματος για ζωηρά χρώματα
- άριστη αφαίρεση λεκέδων ακόμη και σε χαμηλές θερμοκρασίες

Ειδικά απορρυπαντικά

Αυτά τα ειδικά απορρυπαντικά διατίθενται σε μορφή κάψουλας για άνετη dosολογία.

Κάψουλες Sport

- για συνθετικά υφάσματα
- εξουδετερώνει οσμές, γιατί περιέχει συστατικά που τις απορροφούν
- εμποδίζει τη δημιουργία στατικού ηλεκτρισμού στα ρούχα
- διατηρεί τη φόρμα και ανοιχτούς τους πόρους των συνθετικών ρούχων

Κάψουλες DownCare

- για πουπουλένια υφάσματα
- διατηρεί την ελαστικότητα και ανοιχτούς τους πόρους των πούπουλων
- αποτελεσματικός καθαρισμός και προστατευτική φροντίδα με λανολίνη
- τα πούπουλα δεν δημιουργούν σβόλους και παραμένουν αφράτα

Κάψουλες WoolCare

- απορρυπαντικό για μάλλινα και λεπτά ρούχα
- ειδικός συνδυασμός φροντίδας από πρωτεΐνες σιταριού
- τεχνολογία προστασίας της ίνας και ενάντια στο χνούδιασμα
- φόρμουλα προστασίας χρώματος για έναν απαλό καθαρισμό

Απορρυπαντικά και προϊόντα περιποίησης

Υλικό περιποίησης υφασμάτων



Αυτά τα υλικά περιποίησης υφασμάτων θα τα βρείτε με τη μορφή κάψουλας για άνετη δοσολογία.

Κάψουλα μαλακτικού

- μαλακτικό για άρωμα φρεσκάδας στα ρούχα
- απόλυτη καθαριότητα σε βάθος και άρωμα φρεσκάδας
- για απαλά ρούχα
- εμποδίζει τη δημιουργία στατικού ηλεκτρισμού στα ρούχα

Πρόσθετο

Το πρόσθετο θα το βρείτε με τη μορφή κάψουλας για άνετη δοσολογία.

Κάψουλα ενισχυτικού

- αφαιρεί τους λεκέδες με τη μέγιστη δύναμη
- τεχνολογία ενζύμων ενάντια στους δύσκολους λεκέδες
- κατάλληλο για λευκά και χρωματιστά ρούχα
- για καταπληκτικά αποτελέσματα πλύσης, ακόμη και σε χαμηλές θερμοκρασίες

Περιποίηση συσκευής

TwinDosCare

- απορρυπαντικό για το σύστημα δοσομέτρησης TwinDos
- για χρήση πριν από μία παρατεταμένη παύση χρήσης (τουλάχιστον 2 μηνών)
- για χρήση πριν από μία αλλαγή προϊόντος

Υλικό αφαίρεσης αλάτων

- αφαιρεί δύσκολες εναποθέσεις αλάτων
- απαλό και προστατευτικό μέσω φυσικού κιτρικού οξέος
- προστατεύει τα θερμοστοιχεία, τον κάδο και άλλα μέρη

IntenseClean

- για υγιεινή καθαριότητα στο πλυντήριο ρούχων
- αφαιρεί λίπη, βακτήρια και δυσάρεστες οσμές που προέρχονται από αυτά
- αποτελεσματικός καθαρισμός

Ταμπλέτες αποσκληρυντικού νερού

- μειωμένη δοσολογία απορρυπαντικού σε σκληρό νερό
- λιγότερα υπολείμματα απορρυπαντικού στα ρούχα
- λιγότερα χημικά συστατικά στο νερό αποχέτευσης χάρη στη μειωμένη δοσολογία απορρυπαντικού

ΟΙΚΙΑΚΕΣ ΣΥΣΚΕΥΕΣ

Πλυντήρια-στεγνωτήρια-σιδερωτήρια ρούχων, ηλεκτρικές σκούπες, πλυντήρια πιάτων, ψυγεία, οριζόντιοι καταψύκτες, συντηρητές κρασιών, κουζίνες, εστίες ηλεκτρικές ή αερίου, απορροφητήρες κουζίνας, φούρνοι μικροκυμάτων, φούρνοι ατμού, καφετιέρες.

ΕΠΙΠΛΑ ΚΟΥΖΙΝΑΣ

Συγκροτήματα επίπλων κουζίνας
και όλοι οι τύποι εντοιχιζόμενων ηλεκτρικών συσκευών.

ΕΠΑΓΓΕΛΜΑΤΙΚΕΣ ΣΥΣΚΕΥΕΣ

Επαγγελματική φροντίδα ιματισμού: πλυντήρια-στεγνωτήρια-σιδερωτήρια. Πλυντήρια πιάτων, πλυντήρια ποτηριών, ειδικά πλυντήρια για καθαρισμό και απολύμανση ιατροτεχνολογικών προϊόντων και σκευών εργαστηρίων.

ΑΘΗΝΑ
ΚΕΝΤΡΙΚΑ ΓΡΑΦΕΙΑ – ΕΚΘΕΣΗ
Λεωφόρος Κηφισίας 69
15124 Μαρούσι

801 222 4444 (αστική χρέωση πανελλαδικά)
210 679 4444 (από κινητό)

Fax: (+30) 210 679 4409
e-mail: miele@miele.gr
www.miele.gr

Υποκ/μα Κύπρου:
MIELE GALLERY
Λεωφ. Γρίβα Διγενή 46
1080 Λευκωσία

Τηλ.: (+357) 22 451 999
Service: 8000 2 999 (χωρίς χρέωση)

Fax: (+357) 22 451 909

Miele & Cie. KG
Carl-Miele-Straße 29
33332 Gütersloh
Germany

WWI 880

eI-GR

M.-Nr. 12 668 370 / 00