













Bruksanvisning Kyl/frys-kombination



Läs **ovillkorligen** bruks- och monteringsanvisningen före uppställning, installation och idrifttagning. På så vis skyddar du dig samt undviker skador på produkten.

Innehåll

Säkerhetsanvisningar och varningar	5
Bidra till att skona miljön	18
Installation	19
Uppställningsplats.....	19
Klimatklass.....	20
Ventilationskrav	20
Uppställning av flera skåp	20
Ändra dörrupphängning.....	21
Montera medföljande väggavståndshållare.....	21
Ställa upp skåpet.....	22
Rikta skåpet	22
Bygga in skåpet mellan köksskåp.....	23
Mått.....	25
Elanslutning.....	27
Spara energi	29
Beskrivning av skåpet	30
Översikt.....	30
Manöverpanel med startdisplay.....	32
Inställningsläge 	32
Välja önskad funktion i inställningsläget 	35
Ändra inredningen	36
Flytta dörrhyllor och flaskhyllor.....	36
Sätta fast ägghållaren.....	36
Flytta flaskstödet eller ta bort det	36
Flytta hyllplan	36
Flytta delbart hyllplan.....	37
Flytta delat hyllplan	37
Strukturera frysdelen flexibelt (VarioRoom)	37
Flytta kolfiltret	38
Medföljande tillbehör.....	38
Extra tillbehör.....	39
Koppla in och stänga av skåpet	40
Före den första användningen	40
Ansluta skåpet.....	40
Fylla vattenbehållaren för ismaskinen.....	40
Starta skåpet.....	40
Stänga av skåpet	41
Stänga av kyldelen separat.....	41
Om skåpet ska stå oanvänt under en längre tid.....	42

Rätt temperatur	43
Temperaturvisning	44
Ställa in temperatur i kyl- och frysdelen	44
Möjliga inställningsvärden	44
Använda snabbkylning, snabbinfrysning och DynaCool	45
Göra ytterligare inställningar	48
Förklaringar till de enskilda inställningarna	48
Partyläge 	48
Semesterläge 	48
Aktivera spärrfunktionen  / 	48
Sabbatläge 	50
Information om sabbatläget i	50
Ändra tiden för aktivering av dörrlarmet 	51
Miele@home	51
Ändra ljudstyrkan för varnings- och ljudsignaler  / 	53
Ändra displayens ljusstyrka 	54
Stänga av demoläget ■	54
Återställa leveransinställningar 	55
Information i	55
Indikator för byte av kolfilter 	55
Rengöringsläge 	55
Temperatur- och dörrlarm	56
Förvara livsmedel i kyldelen	58
Olika kylzoner	58
Inte lämpligt att ha i kylskåp	59
Anvisningar för inköp av livsmedel	59
Förvara livsmedel rätt	60
Förvara livsmedel i DailyFresh-facket	61
DailyFresh-fack	61
Frysa in och förvara livsmedel	63
Vad händer när man fryser in färska livsmedel?	63
Maximal infrysning mängd	63
Förvara djupfrost färdigmat	63
Frysa in färska livsmedel själv	64
Förvaringstid för infryssta livsmedel	65
Snabbkyla dryck	66
Använda tillbehör	66
Göra isbitar	66

Innehåll

Göra isbitar	67
Vattenbehållare	67
Fylla på vattenbehållaren	68
Ismaskin	68
Slå på och stänga av ismaskinen 	69
Avfrostning	70
Rengöring och skötsel	71
Anvisningar för rengöringsmedel	71
Förbereda skåpet för att göra rent det	72
Rengöra insidan	73
Rengöra tillbehör för hand eller i diskmaskin	73
Ta ut och ta isär för rengöring	74
Sätta in lådor och glasskivor i frysdelen	76
Rengöra skåpets front och sidoväggar	78
Rengöra luckans tätning	79
Rengöra ventilationsöppningarna	79
Efter rengöringen	79
Hur du klarar av mindre fel själv	80
Orsaker till ljud	91
Miele service	92
Få hjälp vid eventuella störningar	92
EPREL-databas	92
Mieles garanti	92
Konformitetsdeklaration	93
Upphovsrättsliga föreskrifter och licenser	94

Säkerhetsanvisningar och varningar

Detta skåp uppfyller gällande säkerhetskrav. Felaktig användning kan dock medföra person- och saksador.

Läs bruks- och monteringsanvisningen noga innan du börjar använda skåpet. Det är viktigt eftersom den innehåller information om inbyggnad, säkerhet, användning och underhåll. På så vis undviker du personskador samt skador på skåpet.

I enlighet med normen IEC 60335-1 påpekar Miele att det är viktigt att läsa all tillgänglig information om installation av skåpet samt säkerhetsanvisningarna och varningarna.

Miele tar inget ansvar för skador som har uppstått på grund av att dessa anvisningar inte har följts.

Spara bruks- och monteringsanvisningen och överlämna den vid eventuellt ägarbyte.

Säkerhetsanvisningar och varningar

Användningsområde

► Skåpet är avsett att användas i privata hushåll och i hushållsliknande miljöer, till exempel

- i affärer, på kontor och liknande arbetsmiljöer
- i jordbruksfastigheter
- av kunder på hotell, motell, bed and breakfasts och andra typiska hushållsmiljöer.

Det är inte avsett att användas utomhus.

► Skåpet är endast avsett att användas i hushåll för kylning och förvaring av livsmedel samt för förvaring av frysta livsmedel och infrysning av färska livsmedel samt beredning av is.

All annan användning är otillåten.

► Skåpet är inte avsett för förvaring och kylning av mediciner, blodplasma, laboratoriepreparat eller liknande ämnen eller produkter enligt medicinproduktdirektivet. En felaktig användning av skåpet kan medföra skador på de livsmedel som förvaras eller att de förstörs helt. Skåpet är inte heller avsett att användas i utrymmen med explosionsrisk.

Miele ansvarar inte för skador som har uppkommit till följd av otillåten eller felaktig användning.

► Personer (barn inräknade), som på grund av sina fysiska, sensoriska eller psykiska förmågor, eller på grund av bristande erfarenhet eller okunskap, inte är kapabla att använda skåpet på ett säkert sätt, måste hållas under uppsikt vid användningen.

Dessa personer får endast använda skåpet utan uppsikt om de har blivit instruerade i hur det ska användas samt förstått vad som kan gå fel.

Om det finns barn i hemmet

- ▶ Barn under åtta år bör hållas borta från skåpet. De får endast använda det under uppsikt.
- ▶ Barn från åtta år och uppåt får endast använda skåpet utan uppsikt under förutsättning att de känner till hur man använder det på ett säkert sätt. Barn måste kunna se och förstå riskerna med en felaktig användning.
- ▶ Barn får inte rengöra eller underhålla skåpet utan uppsikt.
- ▶ Håll uppsikt över barn som befinner sig i närheten av skåpet. Låt inga barn leka med det.
- ▶ Kvävningsrisk! Barn kan under lek linda in sig i förpackningsmaterial (till exempel plastfolie) eller dra det över huvudet och kvävas. Håll därför barn borta från förpackningsmaterial.

Säkerhetsanvisningar och varningar

Teknisk säkerhet

► Tätheten i kretsloppet med köldmedium har kontrollerats. Detta skåp uppfyller gällande säkerhetskrav och EU-riktlinjer.



► Varning: Brandrisk/brännbara material. Denna symbol finns på kompressorn och informerar om att det finns brännbara material. Ta inte bort detta klistermärke.

Köldmediet i skåpet (uppgifter på typskylten) är miljövänligt, men brännbart.

Användningen av detta miljövänliga köldmedium innebär delvis en ökning av driftljuden. Förutom kompressorns driftljud kan det höras ljud när köldmediet strömmar genom kylkretsloppet. Dessa effekter går tyvärr inte att undvika, men har ingen påverkan på skåpets effekt. Se till att ingen del av kylkretsloppet skadas vid transport och montering/uppställning av skåpet. Utsprutande köldmedium kan leda till ögonskador och utträdande kylmedel kan antändas.

Vid skador på kylskåpet:

- Undvik öppen eld och saker som är lättantändliga.
- Bryt strömmen till skåpet.
- Ventilera rummet där kylskåpet står i några minuter.
- Kontakta Miele service.

► Ju mer köldmedium som finns i ett skåp desto större måste rummet vara där skåpet ska stå. Om skåpet skulle börja läcka kan det hända att det bildas en lättantändlig blandning av gas och luft. Per 8 g köldmedium måste rummet vara minst 1 m³ stort. Mängden köldmedium står på typskylten på insidan av skåpet.

► Anslutningsinformationen (säkring, frekvens och spänning) på typskylten måste absolut överensstämma med elnätets för att undvika skador på skåpet. Jämför denna information före anslutning. Rådfråga en elektriker vid tveksamhet.

Säkerhetsanvisningar och varningar

- ▶ Skåpets elektriska säkerhet garanteras endast om det ansluts till ett jordat eluttag som är installerat enligt gällande föreskrifter. Det är mycket viktigt att denna grundläggande säkerhetsförutsättning är uppfylld. Låt en elektriker kontrollera installationen vid tveksamhet.
- ▶ Det är möjligt att tidvis eller permanent använda en fristående eller icke nätsynkron energiförsörjningsenhet (till exempel fristående elnätverk, backupsystem). Driften förutsätter att energiförsörjningsenheten följer föreskrifterna enligt EN 50160 eller liknande. De skyddsåtgärder som ska tas på uppställningsplatsen och i denna Miele-produkt vad gäller funktion och arbetssätt måste även säkerställas i fristående respektive icke nätsynkron drift. Vid behov ska åtgärderna ersättas med likvärdiga åtgärder i installationen. Exempelvis enligt det som står i aktuell publicering från VDE-AR-E 2510-2.
- ▶ Om den medföljande nätanslutningskabeln är skadad måste den bytas ut mot en originalreservdel för att förhindra risker för användaren. Endast om originalreservdelar används garanterar Miele att alla säkerhetskrav uppfylls.
- ▶ Grenuttag eller förlängningskablar uppfyller inte den nödvändiga säkerheten (brandfara). Anslut inte skåpet till elnätet med hjälp av sådana.
- ▶ Om spänningsförande delar eller nätanslutningskabeln kommer i kontakt med fukt kan det orsaka kortslutning. Ta därför inte skåpet i bruk på platser där exempelvis mycket fukt och stänk kan förekomma (till exempel garage, tvättstugor och så vidare).
- ▶ Detta skåp får inte användas på platser som inte är fasta (till exempel båtar).
- ▶ Ett skadat skåp kan vara en fara för din säkerhet. Kontrollera att det inte har några synliga skador. Ta aldrig ett skadat skåp i drift.
- ▶ Skåpet är inte avsett att användas utomhus.
- ▶ Vid installation, underhållsarbeten och reparationer måste skåpet vara spänningsfritt. Det är det endast i något av följande fall:
 - När säkringarna är frånslagna.

Säkerhetsanvisningar och varningar

- När skruvsäkringarna är helt utskruvade.
- När anslutningskabeln är utdragen ur eluttaget. Dra i stickproppen, inte i anslutningskabeln, för att bryta strömmen.
- ▶ Ej fackmässigt utförd installation, underhåll och reparation kan medföra avsevärda risker för användaren.
Installationer, underhåll och reparationer får endast utföras av en av Miele auktoriserad fackman.
- ▶ Ismaskinen får endast anslutas till kallvattenledning.
- ▶ Garantin upphör om skåpet repareras av någon annan än av Miele auktoriserad service.
- ▶ Beakta följande anvisningar om vattnet när du gör isbitar:
 - Fyll endast på med kallt och färskt dricksvatten i vattenbehållaren. Varmt vatten eller annan vätska kan förstöra vattenbehållaren eller ismaskinen.
 - Byt vatten regelbundet (om ismaskinen inte används inom 24 timmar) och alltid när du kopplar in ismaskinen, för att så färska isbitar som möjligt ska produceras. På detta sätt undviker du att det bildas bakterier.
 - Använd inte vatten som gått genom omvända osmosanläggningar. Kyl/frys-kombinationen kan skadas.
- ▶ Defekta delar får endast bytas ut mot originaldelar från Miele. Endast för dessa delar garanterar Miele att alla säkerhetskrav uppfylls.
- ▶ Detta skåp är på grund av speciella krav (som till exempel temperatur, fukt, kemisk beständighet, reptålighet och vibration) utrustat med en speciallampa. Denna lampa får bara användas för det avsedda ändamålet. Den är inte anpassad för vanlig rumsbelysning. Lampan får bara bytas av Miele service eller en behörig elektriker. Detta skåp har flera ljuskällor med minst energieffektivitetsklass F.

Korrekt installation

- ▶ Vid omhängning av dörren (om detta krävs) ska instruktionerna i den medföljande monteringsanvisningen följas.
- ▶ Använd alltid skyddshandskar när skåpet transporteras och installeras.
- ▶ Ställ upp skåpet med hjälp av ytterligare en person.

Säkerhetsanvisningar och varningar

Användning

- ▶ Beroende på skåpets klimatklass får vissa fastställda rumstemperaturer inte över- eller underskridas. Klimatklassen framgår av typskylten på skåpets insida. En lägre omgivande temperatur medför att kompressorn står stilla längre stunder, vilket gör att skåpet inte kan hålla nödvändig temperatur.
- ▶ Om ventilationsöppningarna täcks för eller blockeras ökar energiförbrukningen och skador på skåpet kan inte uteslutas.
- ▶ Om fett- eller oljehaltiga livsmedel förvaras i skåpet eller i skåpdörren, se till att det fett eller den olja som eventuellt rinner ut inte kommer i kontakt med skåpets plastdelar. Då kan spänningssprickor i plasten bildas som kan leda till att plasten spricker helt.
- ▶ Risk för brand och explosion. Förvara inga explosiva ämnen eller produkter med brännbara drivgaser (till exempel sprayburkar) i skåpet. Antändbara gasblandningar kan användas av elektriska komponenter.
- ▶ Explosionsrisk. Använd inga elektriska maskiner i skåpet (till exempel för att tillverka mjukglass). Det kan leda till att det uppstår gnistor.
- ▶ Risk för person- och saksador. Förvara inte burkar och flaskor med kolsyrhaltiga drycker eller vätskor som kan frysa i skåpet. Burkarna eller flaskorna kan spricka eller explodera.
- ▶ Risk för person- och saksador. Flaskor som förvarats i frysen för snabbkylning måste tas ut igen senast efter en timme. Flaskorna kan spricka eller explodera.
- ▶ Skaderisk. Rör inte frysgods och metalldelar med blöta händer. Händerna kan frysa fast.
- ▶ Skaderisk. Stoppa aldrig isbitar och glass, särskilt isglass, som kommer direkt ur frysdelen i munnen. Den mycket låga temperaturen medför risk för att läpparna eller tungan fryser fast vid frysgodset.

Säkerhetsanvisningar och varningar

► Frys inte in delvis eller helt upptinade livsmedel igen. Förbruka dem så snabbt som möjligt, annars sjunker livsmedlens näringsvärde och de förstörs. Du kan frysa in livsmedlen igen efter det att du har kokat eller stekt dem.

► Vid förtäring av livsmedel som förvarats för länge finns risk för matförgiftning. Hållbarheten beror på flera faktorer, exempelvis varans färskhet, dess kvalitet och förvaringstemperatur. Kontrollera hållbarhetsdatum och livsmedelstillverkarens förvaringsanvisningar!

För ytor i rostfritt stål gäller:

► Ytan som är överdragen med rostfritt stål blir förstörd av klister och tappar sin smutsavvisande effekt. Sätt därför inte fast några självhäftande lappar, tejp, skyddstejp eller annat liknande på den rostfria ytan.

► Ytan är repkänslig. Till och med magneter kan orsaka repor.

Tillbehör och reservdelar

► Använd endast Miele originaltillbehör. Om ej godkända tillbehör används gäller inte längre garanti och/eller produktansvar och Miele kan inte längre garantera att säkerhetsbestämmelserna uppfylls.

► Miele garanterar tillgängligheten av reservdelar till ditt skåp i upp till 15 år (minst 10 år) efter att modellserien har utgått ur sortimentet.

Säkerhetsanvisningar och varningar

Rengöring och skötsel

- ▶ Behandla aldrig tätningarna med olja eller fett. De blir då porösa med tiden.
- ▶ Ångan i en ångrengörare kan tränga fram till spänningsledande delar och orsaka kortslutning. Använd därför aldrig ångrengörare vid rengöring av skåpet.
- ▶ Varning. Använd inga mekaniska hjälpmedel eller andra hjälpmedel som inte rekommenderats av tillverkaren för att påskynda avfrostningen.
- ▶ Spetsiga och vassa föremål skadar kylslingorna och skåpet slutar fungera. Använd därför aldrig spetsiga eller vassa föremål för att
 - ta bort frost- och isskikt
 - lossa isblock och fastfrusna livsmedelsförpackningar.
- ▶ Ställ aldrig in elektriska värmeelement eller stearinljus i skåpet för avfrostning. Plasten skadas.
- ▶ Använd inga sprayer eller avisningsmedel. De kan bilda explosiva gaser, innehålla för plasten skadliga lösnings- eller drivmedel eller vara hälsovådliga.

Transport

- ▶ Transportera alltid skåpet stående och i transportförpackningen för att det inte ska skadas.
- ▶ Risk för person- och saksador. Var alltid två när ni transporterar och flyttar skåpet eftersom det är mycket tungt.

Säkerhetsanvisningar och varningar

Hantering av uttjänat skåp

- ▶ Lekande barn kan stänga in sig i skåpet och kvävas.
 - Demontera dörren/dörrarna.
 - Ta ut lådorna.
 - Lämna hyllplanen i skåpet så att barn inte kan klättra in i det.
 - Se till att göra dörrlåset obrukbart innan skåpet lämnas in för återvinning. Därmed förhindras att barn som leker kan råka låsa in sig och utsättas för livsfara.
- ▶ Risk för elektriska stötar!
 - Skilj stickkontakten från nätkabeln.
 - Skilj nätkabeln från den uttjänade produkten.
- ▶ Avfallshantera allt separat från den uttjänade produkten.
- ▶ Se vid avfallshantering till att skåpet inte står i närheten av bensin eller andra brännbara gaser och vätskor.
- ▶ Brandrisk på grund av olja eller kylmedel som läcker ut!

Köldmediet och oljan som används i detta skåp är brännbart. Köldmedium eller olja som läcker ut kan antändas om koncentration är hög och det kommer i kontakt med en extern värmekälla. Kontrollera att kylkretsloppet inte skadas under avfallshantering för att förhindra att köldmedium (uppgifter på typskylten) och olja läcker ut okontrollerat.
- ▶ Utsprutande köldmedium kan leda till ögonskador. Skada inga delar av skåpets kylsystem genom att exempelvis
 - sticka hål på förångarens kylmedelskanaler
 - bryta av rörledningar
 - skrapa av ytbeläggningar.

Symbol på kompressorn (beroende på modell)

Denna anvisning har endast betydelse vid återvinning. Vid normal drift är det ingen fara!



- ▶ Oljan i kompressorn kan vara dödlig om man sväljer den eller om den kommer ner i luftvägarna.

Bidra till att skona miljön

Transportförpackning

Förpackningen skyddar maskinen mot transportskador. Förpackningsmaterialen är valda med hänsyn till miljön och är därför återvinningsbara.

Förpackning/emballage som återförs till materialkretsloppet innebär minskad råvaruförbrukning. Lämna till materialspecifika återvinningscentraler om möjligt. Din Miele-återförsäljare kan ta tillbaka förpackningen.

Hantering av uttjänt maskin

Uttjänade elektriska och elektroniska produkter innehåller i många fall material som kan återanvändas. Men de innehåller även skadliga ämnen som är nödvändiga beståndsdelar för produkternas funktion och säkerhet. Om sådana ämnen hamnar i hushållsavfallet eller hanteras på fel sätt kan det medföra skador på människors hälsa och på miljön. Kasta därför på inga villkor den uttjänade produkten i hushållsavfallet.



Se till att skåpet inte skadas innan det lämnas in för miljövänligt omhändertagande.

På detta sätt säkerställs att köldmediet i skåpet och oljan i kompressorn inte läcker ut.

Lämna in uttjänade elektriska och elektroniska produkter till en återvinningsstation. Du är själv ansvarig för att radera eventuella personliga uppgifter som kan stå på maskinen. Du har en lagstadgad skyldighet att plocka ur gamla batterier och lampor som inte sitter fast i produkten. Ta dem till ett lämpligt uppsamlingsställe, där de kan lämnas in. Se till att den uttjänade produkten förvaras barnsäkert tills den lämnas in för omhändertagande.

Uppställningsplats

 Skaderisk på grund av för hög luftfuktighet.

Vid hög luftfuktighet kan kondens hamna på skåpets utsida. Denna kondens kan leda till korrosion.

Placera skåpet i ett torrt rum med tillräcklig ventilation.

Se till att skåpdörren/skåpdörrarna stängs ordentligt och att de angivna ventilationsöppningarna stämmer.

 Brand- och skaderisk på grund av värmeavgivande produkter.

Värmeavgivande produkter kan antändas och orsaka brand i skåpet.

Ställ inte produkter som avger värme till exempel miniugn, kokplattor eller brödrost på skåpet.

 Brand- och skaderisk på grund av öppen låga.

Öppna lågor kan orsaka brand i skåpet.

Se till att till exempel inte ställa tända ljus i närheten av skåpet.

Skåpet bör stå på en torr och välventilerad plats.

Tänk på att energiförbrukningen ökar om skåpet står bredvid ett element, en spis eller en annan värmekälla.

Undvik direkt sol.

Ju högre den omgivande temperaturen är, desto längre tid går kompressorn och desto högre blir energiförbrukningen.

Tänk dessutom på följande när du bygger in ditt skåp:

- Väggtuttaget får inte vara bakom skåpet. Det måste vara lätt tillgängligt vid nödfall.
- Stickpropp och anslutningskabel får inte komma åt skåpets baksida eftersom de kan skadas av vibrationer från skåpet.
- Anslut inte andra produkter till uttag- en bakom skåpet.
- Se till att sladden inte kläms fast eller skaver mot vassa kanter när skåpet ställs upp.
- Använd inga grenuttag, förlängningskablar eller andra elektroniska produkter (till exempel halogentransformatorer) i området kring skåpets baksida.
- Golvet på uppställningsplatsen måste vara vågrätt och jämnt och ha samma höjd som omgivande golv.

Installation

Klimatklass

Beroende på skåpets klimatklass får vissa fastställda rumstemperaturer inte över- eller underskridas. Klimatklassen framgår av typskylten på skåpets insida.

Klimatklass	Omgivningstemperatur
SN	10 till 32 °C
N	16 till 32 °C
ST	16 till 38 °C
T	16 till 43 °C
SN-ST	10 till 38 °C
SN-T	10 till 43 °C

En lägre omgivande temperatur medför att kompressorn står stilla längre stunder. Detta kan leda till högre temperaturer i skåpet och orsaka följdskador.

Ventilationskrav

 Brand- och skaderisk på grund av otillräcklig ventilation.

Om skåpet inte har en ordentlig ventilation, går kompressorn igång oftare och går under längre tid. Detta leder till ökad energiförbrukning och till ökad drifttemperatur för kompressorn vilket kan leda till skador på kompressorn.

Se till att skåpet är tillräckligt ventilerat.

Tänk på att hålla de angivna måtten för ventilationsöppningarna.

Ventilationsöppningarna får inte täckas för eller blockeras.

De måste dessutom regelbundet rengöras från damm.

Luften på baksidan av skåpet värms upp. Därför måste en god ventilation garanteras (se avsnittet "Mått").

Uppställning av flera skåp

 Skaderisk på grund av kondensat på skåpets utsida.

Vid hög luftfuktighet kan kondens hamna mellan skåpens utsidor, vilket kan leda till korrosion.

Ställ i princip **aldrig** flera skåp **direkt** bredvid varandra.

Håll ett avstånd på minst 70 mm mellan skåpen.

Ändra dörrupphängning

 Risk för person- och sakskador på grund av tung dörr.

Om ändringen av dörrupphängningen bara utförs av en person är skaderisken större.

Ändra alltid dörrupphängningen med hjälp av ytterligare en person.

Skåpet levereras med högerhängd dörr. Ska dörren vara vänsterhängd måste dörrupphängningen ändras (se medföljande monteringsanvisning).

Montera medföljande väggavståndshållare

För att den deklarerade energiförbrukningen ska uppnås och för att kondensvattenbildning vid hög rumstemperatur ska undvikas, ska väggavståndshållare användas. Med monterade väggavståndshållare utökas skåpets djup med ungefär 15 mm.

Om ingen väggavståndshållare används så har inte det någon påverkan på hur skåpet fungerar. Däremot ökar energiförbrukningen något vid ett mindre avstånd till väggen.

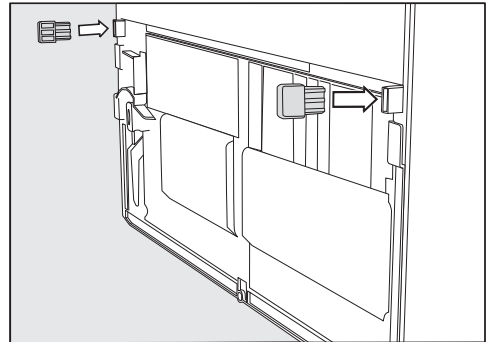

- Montera väggavståndshållarna på baksidan av skåpet nertill till vänster och nertill till höger.

Installation

Ställa upp skåpet

⚠ Risk för person- och sakskador om skåpet tipsar.
Om skåpet bara installeras av en person är skaderisken större.
Ställ upp skåpet med hjälp av ytterligare en person.

⚠ Risk för skada på dörren.
Dörren kan slå emot väggen och ta skada.
Dörröppningsbegränsaren ska monteras innan skåpet ställs upp.
Skydda dörren genom att till exempel sätta fast filtassar på väggen.

⚠ Risk för skador på golvet.
Golvet kan skadas när skåpet förflyttas.
Flytta skåpet försiktigt på ömtåliga golv.

För enklare uppställning finns grepp för transport upptill och transporthjul nedtill på skåpets baksida.

Tips! Ställ endast upp skåpet när det är tomt.

- Ställ upp skåpet så nära det ställe där det ska stå som möjligt.
- Anslut skåpet till elnätet så som det beskrivs i avsnittet "Elanslutning".
- Flytta försiktigt skåpet dit det ska stå.
- Ställ skåpet med väggavståndshållarna (om de är monterade) eller med baksidan direkt mot väggen.

Rikta skåpet

⚠ Risk för skador om dörren öppnar sig eller skåpet välter.

Om inte den extra skruvfoten på den undre gångjärnshållaren står ordentligt på golvet, så kan dörren öppna sig eller skåpet välta.

Skruva ut skruvfoten med den medföljande gaffelnyckeln, tills skruvfoten står mot golvet.

Vrid sedan ut skruvfoten ytterligare ett fjärdedels varv.

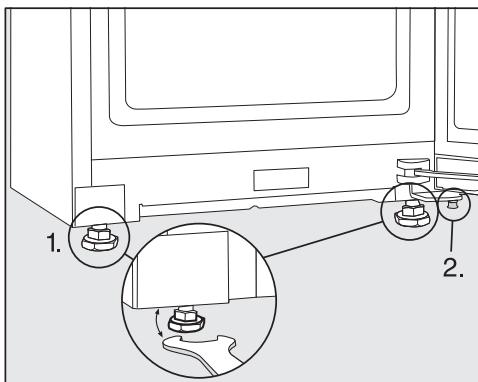

- Rikta skåpet med de främre skruvfötterna med hjälp av ett vattenpass och den medföljande gaffelnyckeln så att det står jämnt och stadigt.

1. Ställ in de främre skruvfötterna.
2. Skruva ut den extra skruvfoten tills skruvfoten står mot golvet. Vrid sedan ut skruvfoten ytterligare ett fjärdedels varv.

Bygga in skåpet mellan köks- skåp

Skåpet kan byggas in mellan köksskåp.

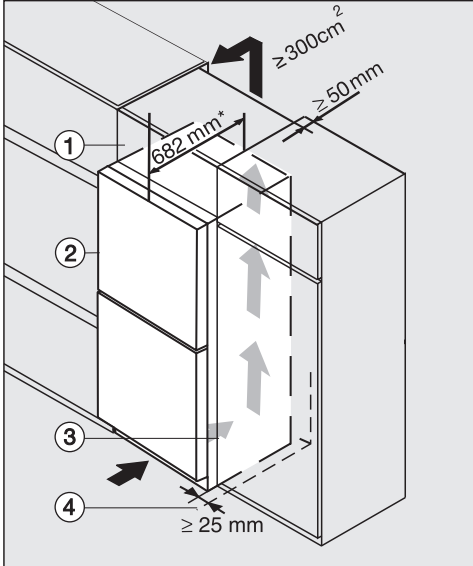

Skåp med glasfront

K(S)/FN(S)/KFN 4xxx X **obsv/matt, bb, br-
ws, bs, grgr**

- ① överskåp
- ② skåp, dörrdjup = 82 mm
- ③ köksskåp
- ④ vägg

* För kylskåp med monterade väggav-
ståndshållare utökas skåpets djup med
ungefär 15 mm.

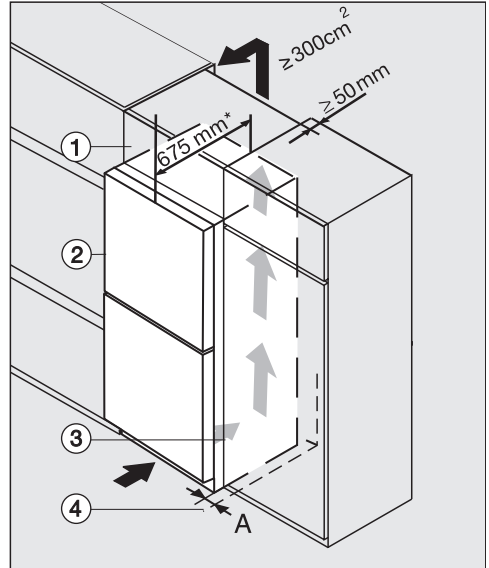

K(S)/FN(S)/KFN 4xxx X **edst/cs, ws, bst, el**

- ① överskåp
- ② skåp, dörrdjup = 75 mm
- ③ köksskåp
- ④ vägg

A = 25 mm (med handtag)/60 mm (med
handtag)

* För kylskåp med monterade väggav-
ståndshållare utökas skåpets djup med
ungefär 15 mm.

Installation

 Brand- och skaderisk på grund av otillräcklig ventilation.

Om skåpet inte har en ordentlig ventilation, går kompressorn igång oftare och går under längre tid. Detta leder till ökad energiförbrukning och till ökad drifttemperatur för kompressorn vilket kan leda till skador på kompressorn.

Se till att skåpet är tillräckligt ventilerat.

Tänk på att hålla de angivna måtten för ventilationsöppningarna.

Ventilationsöppningarna får inte täckas för eller blockeras.

De måste dessutom regelbundet rengöras från damm.

Ju större ventilationsutrymmena är, desto mer energisnålt arbetar kompressorn.

■ Ställ skåpet bredvid köksskåpet.

- Skåpets front behöver sticka ut minst över dörrdjupet från köksskåpet. På så vis kan dörren öppnas och stängas utan problem.
- Vid uppställning av skåpet bredvid en vägg ④ bör det mellan väggen ④ och skåpet ② finnas ett avstånd på (A).
- För att jämna ut höjden till köksskåpet kan ett passande överskåp ① monteras ovanpå skåpet.

För att få tillräcklig ventilation behöver utrymmet mellan skåpets baksida och väggen vara minst 50 mm djupt.

Ventilationsutrymmet mellan skåpet och taket bör vara minst 300 cm^2 så att den uppvärmda luften kan vädras ut.

Mått

Uppställningsmått/vy uppifrån

KFN 4799 ...

Alla mått är angivna i mm.

De angivna måtten för ventilationsöppningarna måste följas för att skåpet ska fungera korrekt .

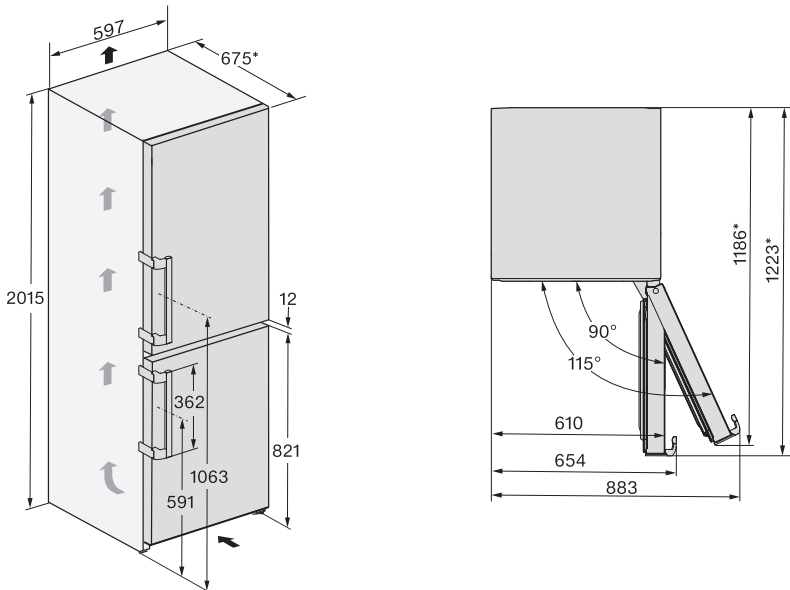

* Mått utan monterade väggavståndshållare. Om de medföljande väggavståndshållarna används, ökar skåpets djup med 15 mm.

Installation

Anslutningar

KFN 4799 ...

Alla mått är angivna i mm.

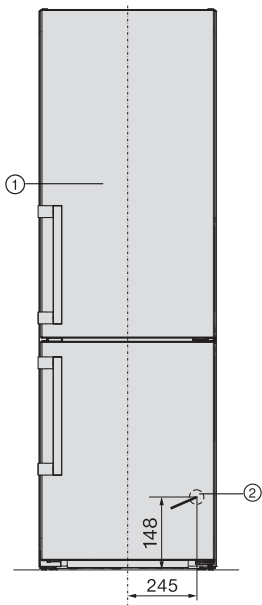

① Vy framifrån

② Nätanslutningskabel, längd = 2000 mm

Du kan beställa en längre nätanslutningskabel hos Miele service.

Elanslutning

Skåpet får bara anslutas till ett godkänt jordat uttag med hjälp av den medföljande kabeln.

Ställ upp skåpet på så vis att vägguttaget enkelt kan kommas åt. Om det inte är möjligt, se till att det på installationsplatsen finns en avskiljningsanordning för varje pol.



Brandfara på grund av överhettning.

Grenuttag och förlängningskablar kan leda till överbelastning på kablarna om de används med skåpet.

Använd av säkerhetsskäl inga grenuttag eller förlängningskablar.

Elanslutningen måste utföras enligt VDE 0100.

Av säkerhetsskäl rekommenderar vi användning av en jordfelsbrytare av typen  i den tilldelade installationen för skåpets elektriska anslutning på uppställningsplatsen.

En skadad anslutningskabel får bara ersättas med en speciell anslutningskabel av samma modell (kan beställas hos Miele service). Av säkerhetsskäl får kabeln bara bytas av en auktoriserad fackman eller av Miele service.

Uppgifter om anslutningseffekt och säkring finns i denna bruksanvisning eller på typskylten. Jämför uppgifterna med uppgifterna för elanslutningen på uppställningsplatsen. Hör efter med en elektriker vid tveksamhet.

Det är möjligt att tidvis eller permanent använda en fristående eller icke nätsynkron energiförsörjningsenhet (till exempel fristående elnätverk, backupsystem). Driften förutsätter att energiförsörj-

ningsenheten följer föreskrifterna enligt EN 50160 eller liknande.

De skyddsåtgärder som ska tas på uppställningsplatsen och i denna Miele-produkt vad gäller funktion och arbetssätt måste även säkerställas i fristående respektive icke nätsynkron drift. Vid behov ska åtgärderna ersättas med likvärdiga åtgärder i installationen. Exempelvis enligt det som står i aktuell publicering från VDE-AR-E 2510-2.

Installation

Ansluta skåpet

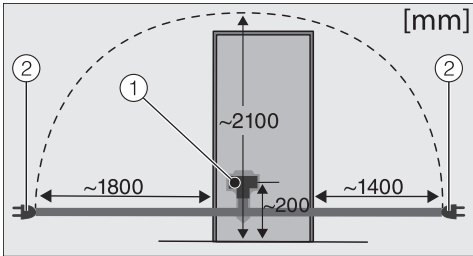

Skåpets baksida

① Kontakt

② Stickpropp

■ Sätt in skåpets kontakt.

Se till att kontakten sitter i ordentligt.

■ Sätt in skåpets nätkontakt i vägg-
uttaget.

Nu är skåpet elanslutet.

Så här sparar du energi:

Uppställningsplats

Vid högre omgivande temperaturer behöver skåpet kyla oftare och förbrukar därmed mer energi. Tänk därför på följande:

- Ställ skåpet på en plats med god ventilation.
- Ställ inte skåpet bredvid en värmekälla (element och/eller spis).
- Skydda skåpet från direkt solljus.
- Se till att ha en optimal omgivande temperatur på cirka 20 °C.
- Håll ventilationsöppningarna fria och rengör dem regelbundet från damm.

Temperaturinställning

Ju kallare temperatur, desto högre energiförbrukning! Följande inställningar rekommenderas:

- Kyladel 4 till 5 °C.
- Frysdel -18 °C.

Användning

Den tillförda värmen och en begränsad luftcirkulation gör att energiförbrukningen ökar. Tänk därför på följande:

- Låt aldrig skåpdörren/-arna stå öppna/öppna längre stunder. Om du har en tydlig struktur på livsmedlen så hittar du dem snabbare.
- Stäng alltid dörren/dörrarna helt när de har varit öppna.
- Låt varm mat och dryck svalna innan de ställs in i skåpet.
- Förpacka livsmedlen väl eller förvara dem väl övertäckta.
- För att luftcirkulationen ska fungera bör lådor och hyllplan inte vara överfyllda.
- Låt frysta livsmedel tina i kyldelen.
- Håll lådorna och hyllplanen placerade som vid leverans.
- Använd väggavståndshållarna. Väggavståndshållarna på skåpets baksida ser till att den deklarerade energiförbrukningen uppnås.

Beskrivning av skåpet

Översikt

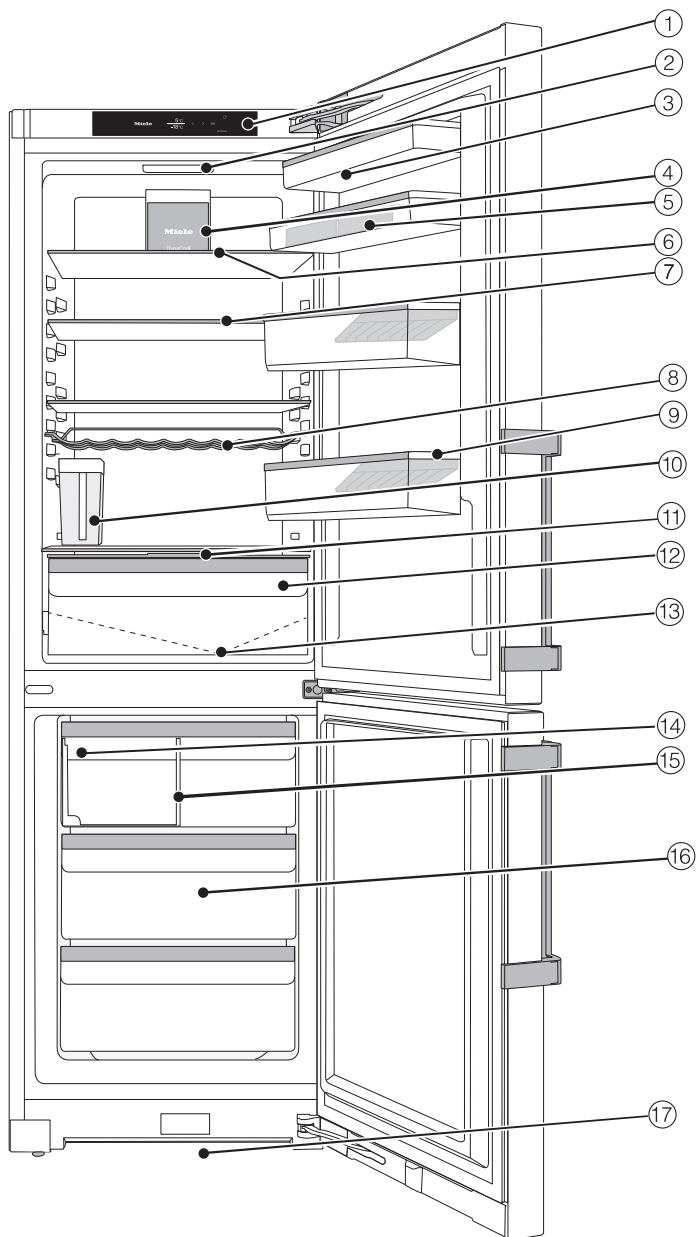

- ① Display
- ② Innerbelysning
- ③ Hyllor i skåpdörren
- ④ Fläkt
- ⑤ Hyllor med ägghållare i skåpdörren
- ⑥ Hyllplan
- ⑦ Delbart hyllplan (FlexiBoard)
- ⑧ Variabel flaskhylla
- ⑨ Flaskhylla med flaskhållare
- ⑩ Ismaskinens vattenbehållare
- ⑪ Lucka för att ställa in luftfuktigheten i DailyFresh-facket
- ⑫ DailyFresh-fack för frukt och grönsaker (med inställning av fuktighet)
- ⑬ Uppsamlingsränna och avloppsrör för avfrostningsvatten
- ⑭ Ismaskin med integrerat isfack och belysning
- ⑮ Låda för isbitar med skjutbar skiljevägg
- ⑯ Fryslådor
- ⑰ Ventilationsöppning

Beskrivning av skåpet

Manöverpanel med startdisplay

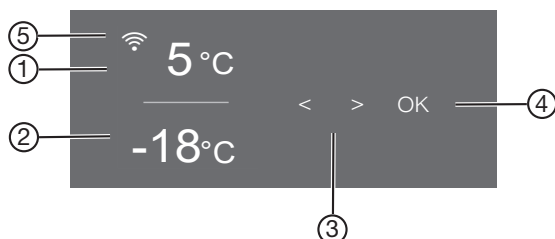













- ① Temperaturvisning för kyldelen
- ② Temperaturvisning för frysdelen
- ③ Touchknappar för att välja en inställning
- ④ Touchknappen OK för att bekräfta ett val och för att gå in i inställningsläget ⚙️
- ⑤ Visning av anslutningsstatus (visas bara om funktionen Miele@home har installerats)

Inställningsläge ⚙️

Du kan välja följande funktioner i inställningsläget och delvis även ändra inställningar för:

Symbol	Funktion	Fabriksinställning
🔦	Aktivera eller avaktivera partyläget (se avsnittet "Göra ytterligare inställningar")	Av
☀️	Aktivera eller avaktivera semesterläget (se avsnittet "Göra ytterligare inställningar")	Av
🔒	Slå på och stänga av ismaskinen (se avsnittet "Producera isbitar")	Av
🔒/🔓	Aktivera eller avaktivera spärrfunktionen (se avsnittet "Göra ytterligare inställningar")	🔒 (Av)
🔌	Stänga av skåpet (se avsnittet "Koppla in och stänga av skåpet")	

Beskrivning av skåpet

	Aktivera eller avaktivera sabbatläget (se avsnittet "Göra ytterligare inställningar")	Av
	Visa information om sabbatläget (se avsnittet "Göra ytterligare inställningar")	—
	Ändra tiden för aktivering av dörrlarmet (se avsnittet "Göra ytterligare inställningar")	1:00
	Installera funktionen Miele@home för första gången, aktivera eller avaktivera wifi eller återställa nätverkskonfiguration (se avsnittet "Göra ytterligare inställningar")	APP
	Aktivera eller avaktivera knappljudet	På
	Ändra ljudstyrkan för varnings- och ljudsignalerna eller stänga av dessa helt (se avsnittet "Göra ytterligare inställningar")	På /läge 5
	Ändra displayens ljusstyrka (se avsnittet "Göra ytterligare inställningar")	Läge 4
	Ändra temperaturenhet (°Celsius eller °Fahrenheit)	°C
	Avaktivera demoläget (visas bara när demoläget är aktiverat) (se avsnittet "Göra ytterligare inställningar")	Av
	Återställa leveransinställningarna (se avsnittet "Göra ytterligare inställningar")	—
	Visa information (modellbeteckning och tillverknings- nummer) om ditt skåp (se avsnittet "Göra ytterligare inställningar")	—
	Aktivera påminnelsen för byte av kolfiltret (se avsnittet "Extra tillbehör") (se avsnittet "Göra ytterligare inställningar")	Av
	Ställa in islådans rengöringsläge (visas endast när ismaskinen är påslagen) (se avsnittet "Rengöring och skötsel").	—

Beskrivning av skåpet



Aktivera eller avaktivera rengöringsläget
(se avsnittet "Rengöring och skötsel")

Av

Välja önskad funktion i inställningsläget

- Tryck på touchknappen *OK* på manöverpanelen.

I displayen visas  (kyldelen är vald).

- Bläddra med touchknappen *<* eller *>* till symbolen .

- Tryck på *OK*.

- Markera önskad funktion med touchknappen *<* eller *>*.

- Tryck på touchknappen *OK* för att välja önskad funktion.

Vid **inkopplad** funktion visas en punkt i displayens övre hörn .

- För att välja bort en vald funktion trycker du på *OK*.

Vid **avaktiverad** funktion släcks punkten i displayens övre hörn.

Lämna inställningsläget

- Bläddra med touchknappen *<* eller *>* till symbolen .

- Tryck på *OK*.

- Bläddra med touchknappen *<* eller *>* till symbolen  och tryck på *OK*.

- **Alternativt:**

vänta i cirka 15 sekunder efter den sista knapptryckningen.

Du lämna då inställningsläget automatiskt.

Beskrivning av skåpet

Ändra inredningen

Flytta dörrhyllor och flaskhyllor

Flytta bara hyllor när de är tomma.

- Skjut hyllorna/flaskhyllorna uppåt och lyft ut dem rakt utåt.
- Sätt in hyllan/flaskhyllan där du vill ha den.

Sätta fast ägghållaren

- Sätt fast ägghållaren på hyllans bakre kant i skåpdörren.

Flytta flaskstödet eller ta bort det

Flaskstödet lameller gör så att flaskorna står stadigare när skåpdörren öppnas och stängs.

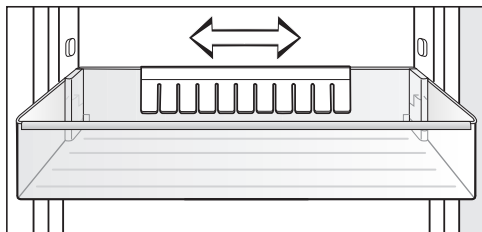

Du kan skjuta flaskstödet åt höger eller vänster. På så vis finns det mer plats för tetrar.

Flaskstödet kan tas bort helt (till exempel för rengöring):

- Dra loss flaskstödet uppåt.

Flytta hyllplan

Hyllplanen kan flyttas och anpassas till matvarornas höjd.

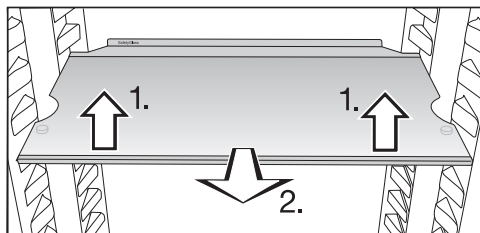

- Lyft upp hyllplanet framtill och dra det lite framåt.
- Lyft det med utspärningen över hyllhållarna för att flytta hyllplanet uppåt eller neråt.
- Skjut in hyllplanet.

Hyllplanen är säkrade med utdrags-spärrar mot att oavsiktligt dras ut .

Kanten längst bak på hyllplanet ska peka uppåt så att livsmedlen inte kommer åt kyldelens bakre vägg och fryser fast.

Flytta delbart hyllplan

För att kunna ställa höga föremål, till exempel höga flaskor eller kärl, kan den främre delen av det delade hyllplanet skjutas under den bakre delen.

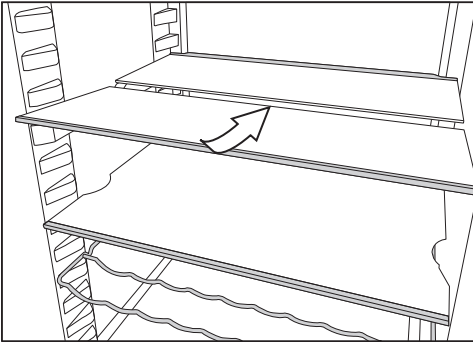

- Lyft den främre halvan av glasskivan lätt fram till och skjut den försiktigt under den bakre hälften.

Flytta delat hyllplan

Det delade hyllplanet kan flyttas.

- Ta ut glasskivornas båda halvor.

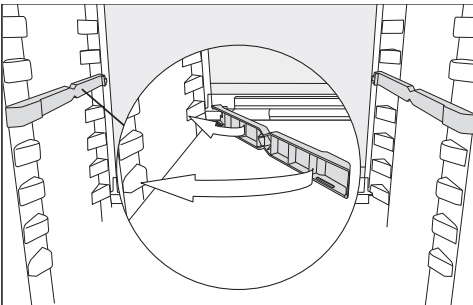

- Sätt de två adaptrarna på hyllhållarna i önskad höjd på vänster och höger sida.

Glasskivan med stoppkanten måste ligga bakåt.

Strukturera frysdelen flexibelt (VarioRoom)

Vid infrysning av skrymmande frysgods, som till exempel kalkon eller vilt, kan de övre fryslådorna och glasskivorna mellan fryslådorna tas ut. Detta ger mer utrymme och du kan därmed förvara skrymmande, höga livsmedel.

Beskrivning av skåpet

Flytta kolfiltret

Kolfilter med hållare KKF-FF (Active AirClean) finns att köpa som extra tillbehör (se avsnittet "Extra tillbehör").

För livsmedel som har en mycket stark doft (till exempel kryddstark ost):

- Sätt hållaren med kolfiltren på det hyllplanet som livsmedlet förvaras.
- Vid behov byter du kolfilter tidigare.
- Sätt in ytterligare kolfilter (med hållare) i skåpet.

Kolfiltrets hållare sitter på hyllplanets bakre skyddslist.

- För att flytta kolfiltret, drar du kolfiltrets hållare uppåt från skyddslisten.

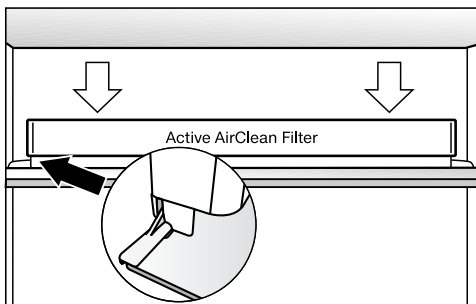

- Sätt den på önskat hyllplans list.

Medföljande tillbehör

Ägghållare

Flaskhållare

Dörröppningsbegränsare

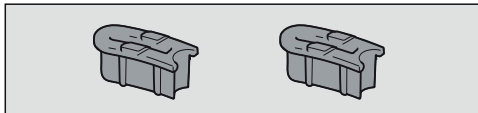

Gångjärnen är fabriksinställda så att dörren kan öppnas upp till 115°. Om dörren till exempel slår i en angränsande vägg när den öppnas, bör öppningsvinkeln begränsas till 90°.

Monteringen ska utföras enligt instruktionerna i medföljande monteringsanvisning.

Extra tillbehör

Passande till skåpet finns tillbehör och rengörings- och skötselmedel att köpa.

Extra tillbehör kan du beställa i Miele's onlineshop. Du kan även köpa dem via Miele's reservdelsavdelning (se information i slutet av denna bruksanvisning) och hos Miele's återförsäljare.

Mikrofibertrasa för allrengöring

Med mikrofibertrasan får du enkelt bort fingeravtryck och lättare smuts på front-er i rostfritt stål, manöverpaneler, fönster, möbler, vindrutor och så vidare.

MicroCloth Kit

Mikrofibertrasorna består av en universal-, glas- och en polertrasa. Trasorna är väldigt slittåliga. De fina mikrofibererna i trasorna gör rengöringen enkel och effektiv.

MicroCloth HyClean

MicroCloth HyClean är en antibakteriell universalduk för mer hygien som är väldigt slittålig. Den kan användas torr eller fuktig, med eller utan rengöringsmedel.

Kolfilter med hållare KKF-FF (Active AirClean)

Kolfiltret neutraliserar oönskad lukt i kyl- delen och ger därmed en bättre luftkvalitet.

Byte kolfilter KKF-RF (Activ AirClean)

Passande bytesfilter för hållaren finns att köpa. Vi rekommenderar att byta kolfiltret var sjätte månad.

Flaskhylla

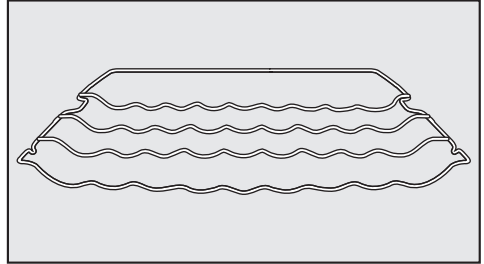

Med flaskhyllan kan du förvara flaskor liggande och därmed platsbesparande. Flaskhyllan kan sättas in på olika ställen i skåpet.

Sorteringsbox

Soteringsboxen gör det lättare att sortera livmedlen på ett översiktlig sätt i kyl- delens låda.

Beroende på modell kan hela lådan behöva tas ut för att du ska kunna ta ut sorteringsboxen.

Koppla in och stänga av skåpet

Före den första användningen

- Ta bort allt förpackningsmaterial och all skyddsplast.
- Rengör skåpet invändigt och även alla tillbehör (se avsnittet "Rengöring och skötsel").

Ansluta skåpet

- Anslut skåpet till elnätet så som beskrivs i avsnittet "Elanslutning".

I displayen visas först Miele, sedan .

Fylla vattenbehållaren för ismaskinen

- Fyll vattenbehållaren för ismaskinen med färskt dricksvatten (se avsnittet "Göra isbitar") och sätt vattenbehållaren i kyldelen.

Starta skåpet

- Öppna skåpets lucka.
- Tryck på touchknappen *OK* på manöverpanelen.

Kylningen påbörjas och innerbelysningen tänds när skåpdörren öppnas.

När den inställda frystemperaturen är uppnådd slocknar symbolen , temperaturvisningen för frysdelen lyser med fast sken och varningssignalen tystnar.

- Om du skulle bli störd av varningssignalen trycker du på *OK*.

Varningssignalen stängs av.

Skåpet ställs in till de förinställda temperaturerna.

Låt skåpet förkylas några timmar så att temperaturen är tillräckligt låg innan du ställer in livsmedel. Ställ in livsmedel i skåpet först när den förinställda temperaturen är uppnådd.

Lägg in livsmedel i frysdelen först när temperaturen är tillräckligt låg (minst -18 °C).

Stänga av skåpet

Du kan bara stänga av hela skåpet i inställningsläget .

- Tryck på touchknappen *OK* på manöverpanelen.

I displayen visas  (kyldelen är vald).

- Bläddra med touchknappen *<* eller *>* till symbolen .

- Tryck på *OK*.

- Bläddra med touchknappen *<* eller *>* till symbolen .

- Tryck på *OK*.

Kylningen och innerbelysningen är avstängda.

I displayen visas .

Observera: Skåpet är inte skilt från elnätet när det stängs av.

Stänga av kyldelen separat

Kyldelen kan stängas av separat medan frysdelen fortfarande är inkopplad. Det kan vara användbart under till exempel semester.

- Tryck på touchknappen *OK* på manöverpanelen.

I displayen visas  (kyldelen är vald).

- Tryck på *OK*.

- Bläddra med touchknappen *<* till symbolen .

- Tryck på *OK*.

Temperaturvisningen för kyldelen släcks. I displayen visas .

Kyldelen är avstängd.

Temperaturen för frysdelen fortsätter visas.

Koppla in kyldelen separat igen

- Tryck på *OK*.

I displayen visas  (kyldelen är vald).

- Tryck på *OK*.

- Bläddra med touchknappen *>* till önskat temperaturvärde och tryck på *OK*.

Kyldelen är åter inkopplad.

Koppla in och stänga av skåpet

Om skåpet ska stå oanvänt under en längre tid

Om skåpet är avstängt en längre tid men inte är rengjort kan det bildas mögel om dörren är stängd.
Rengör skåpet.

Om skåpet inte ska användas under en längre tid:

- Stäng av skåpet.
- Dra ut stickproppen eller skruva ur säkringen.
- Töm lådan för isbitar.
- Töm ismaskinens vattenbehållare, rengör den och torka den torr innan du ställer undan den för förvaring.
- Rengör skåpet och låt det stå öppet för att det ska luftas tillräckligt och för att undvika att det uppstår lukt.

Att temperaturen är rätt inställd är mycket viktigt för livsmedlens hållbarhet. En sjunkande temperatur gör att mikroorganismerna förökar sig långsammare. Livsmedlen får längre hållbarhet.

Temperaturen i skåpet stiger:

- ju oftare dörren öppnas och ju längre tid den står öppen,
- ju mer livsmedel som läggs in,
- ju varmare livsmedlen som läggs in är,
- ju högre skåpets omgivande rums-temperatur är. Beroende på skåpets klimatklass får vissa fastställda rums-temperaturer inte över- eller underskridas.

... i kyldelen

I kyldelen rekommenderar vi en kyltemperatur på **4 °C**.

... i frysdelen

För infrysning av färska livsmedel behövs en temperatur på **-18 °C**. Då kan livsmedlets hållbarhet förlängas och maten behåller en optimal kvalitet. När temperaturen stiger över **-10 °C** börjar mikroorganismernas tillväxt och livsmedlens hållbarhet förkortas. Därför får infrysas och upptinade livsmedel frysas in igen först när de har tillagats (kokats eller stekts). Med höga temperaturer slipper man de flesta mikroorganismerna.

Rätt temperatur

Temperaturvisning

I displayen visas vid normal drift den **faktiska medeltemperaturen i kyldelen** och **den varmaste temperaturen i frysdelen** som råder för tillfället.

Beroende på omgivande temperatur och inställning kan det dröja några timmar tills de önskade temperaturerna har uppnåtts och visas i displayen.

Ställa in temperatur i kyl- och frysdelen

- Tryck på touchknappen *OK* på manöverpanelen.

I displayen visas  (kyldelen är vald).

- Ändra den valda temperaturzonen vid behov med hjälp av touchknapparna *<* och *>*.
- Tryck på *OK*.
- Ändra temperaturen med hjälp av touchknapparna *<* och *>*.
- Tryck på *OK*.

Temperaturvisningen växlar åter till den faktiska temperaturen som råder för tillfället i aktuell temperaturzonen.

Möjliga inställningsvärden

- Kyl-del: 2 till 9 °C
- Frysdel: -15 till -26 °C

Om du har ändrat temperaturinställningen:

- Kontrollera temperaturvisningen efter ett par timmar. Först då är rätt temperatur inställd.

- Cirka 6 timmar om skåpet bara är lite fyllt.
- Cirka 24 timmar om skåpet är helt fullt.

Skulle temperaturen vara för hög eller för låg:

- ställ in den på nytt.

Använda snabbkylning, snabbinfrysning och DynaCool

Snabbkylning ❄️

Med snabbkylningsfunktionen ❄️ kyls **kyldelen** mycket snabbt ner till det kallaste värdet (beroende på omgivande temperatur). Temperaturen i skåpet sjunker eftersom det arbetar med högsta möjliga kyleffekt. Snabbkylning rekommenderas om stora mängder livsmedel eller dryck snabbt ska kylas ner.

När snabbkylningsfunktionen ❄️ är aktiverad kan det höras fler ljud från skåpet.

Snabbkylningen ❄️ måste kopplas in direkt innan maten eller drycken läggs in.

Snabbkylningsfunktionen ❄️ stängs av automatiskt efter cirka 12 timmar. Skåpet arbetar med normal kyleffekt igen.

Tips! För att spara energi kan du stänga av snabbkylningsfunktionen ❄️ själv så snart livsmedel och/eller dryck är tillräckligt kalla.

Aktivera och avaktivera snabbkylningsfunktionen ❄️

- Tryck på touchknappen *OK* på manöverpanelen.

I displayen visas  (kyldelen är vald).

- Tryck på *OK*.
- Bläddra med touchknappen < till symbolen ❄️.
- Tryck på *OK*.

Vid **inkopplad** snabbkylningsfunktion ❄️ visas en punkt i displayens övre hörn •.

- Bläddra med touchknappen > till önskat temperaturvärde och tryck på *OK*.

Använda snabbkylning, snabbinfrysning och DynaCool

Snabbinfrysning ❄️

Med snabbinfrysningsfunktionen ❄️ kyls **frysdelen** mycket snabbt ner till det kallaste värdet (beroende på rumstemperatur). Temperaturen i skåpet sjunker eftersom det arbetar med högsta möjliga kyleffekt. Välj denna funktion när du fryser in färska livsmedel. På så vis blir livsmedlen snabbare genomfrysade och näringsvärde, vitaminer, utseende och smak bevaras.

När snabbinfrysningsfunktionen ❄️ är aktiverad kan det höras fler ljud från skåpet.

Snabbinfrysningen måste aktiveras cirka **6 timmar innan livsmedlen läggs in**.

Om den **maximala infrysningskapaciteten** ska användas, **måste snabbinfrysningsfunktionen ❄️ aktiveras 24 timmar dessförinnan**.

Snabbinfrysningsfunktionen ❄️ stängs av automatiskt efter cirka 72 timmar. Skåpet arbetar med normal kyleffekt igen. Tiden fram till avstängningen beror på mängden färska, inlagda livsmedel.

Tips! För att spara energi kan du stänga av snabbfrysningsfunktionen själv så snart livsmedel och/eller dryck är tillräckligt kalla.

Du behöver inte aktivera snabbinfrysningsfunktionen.

- när du lägger in redan djupfrysade livsmedel,
- när du fryser in max 2 kg livsmedel dagligen.

Aktivera eller avaktivera snabbinfrysningsfunktionen ❄️

- Tryck på touchknappen **OK** på manöverpanelen.

I displayen visas  (kyldelen är vald).

- Bläddra med touchknappen **>** till symbolen .
- Tryck på **OK**.
- Bläddra med touchknappen **<** till symbolen ❄️.
- Tryck på **OK**.

Vid **inkopplad** snabbinfrysning ❄️ visas en punkt i displayens övre högra hörn .

- Bläddra med touchknapparna **<** och **>** till önskat temperaturvärde och tryck på **OK**.

Använda snabbkylning, snabbinfrysning och DynaCool

DynaCool

Utan DynaCool-funktionen  uppstår olika temperaturzoner i kyldelen på grund av den naturliga luftcirkulationen (den kalla, tunga luften sjunker till de nedre delarna). Dessa temperaturzoner ska användas vid förvaring av livsmedel (se avsnittet "Förvara livsmedel i kylzonen").



Om du någon gång vill lägga in en större mängd livsmedel (till exempel när du har veckohandlat), är det med hjälp av den dynamiska flätkylningen möjligt att uppnå en relativt jämn temperaturfördelning i hela kyldelen. På detta sätt kyls alla livsmedel i kyldelen ungefär lika mycket.

Du kan fortsätta ställa in temperaturen.

Aktivera också funktionen DynaCool  vid:

- en hög omgivande temperatur (från cirka 35 °C),
- en hög luftfuktighet (till exempel på sommaren).

Fläkten kopplas alltid in automatiskt när kompressorn startar.

Tips! Eftersom energiförbrukningen ökar något när funktionen DynaCool  är inkopplad ska du stänga av DynaCool  under normal användning.

För att spara energi stängs fläkten av under en kortare tid när dörren öppnas.

Aktivera och avaktivera DynaCool



- Tryck på touchknappen *OK* på manöverpanelen.

I displayen visas  (kyldelen är vald).

- Tryck på *OK*.

- Bläddra med touchknappen *<* till symbolen .

- Tryck på *OK*.

Vid **inkopplad** DynaCool  visas en punkt i displayens övre hörn .

- Bläddra med touchknappen *>* till önskat temperaturvärde och tryck på *OK*.

Göra ytterligare inställningar

Förklaringar till de enskilda inställningarna

I följande avsnitt beskrivs endast de funktioner som kräver ytterligare förklaringar.



När du är i inställningsläget  avaktiveras dörrlarmet eller ett annat varningsmeddelande automatiskt.



Partyläge



Partyläget  rekommenderas om stora mängder livsmedel eller dryck snabbt ska kylas ner.

Tips! Aktivera partyläget  cirka 4 timmar innan maten eller drycken läggs in.

När partyläget  är aktiverat kopplas följande in automatiskt:

- funktionerna DynaCool , snabbkylning och snabbinfrysning 
- ismaskinen (som producerar isbitar)

Partyläget  kan inte aktiveras om kyldelen är avstängd eller om semesterläget  är inkopplat.

Partyläget  stängs av automatiskt efter cirka 24 timmar. Du kan också stänga av partyläget  tidigare om du vill.

Semesterläge

Semesterläget  rekommenderas om du inte vill stänga av kyldelen helt under semestern eller inte behöver så hög kyleffekt.

Om semesterläget  är aktiverat så visas detta i startdisplayen.

Kyldelen regleras till en temperatur på 15 °C. Kyldelen kan på så vis vara i drift på ett energisnålt sätt.

Frysdelen fortsätter att vara inkopplad på tidigare inställd temperatur.

Vid denna mellersta kyldelstemperatur kan livsmedel som inte lätt förstörs förvaras ytterligare ett tag i skåpet. Energiförbrukningen är lägre än under normaldrift.

Det uppstår heller ingen lukt och bildas inget mögel så som det kan bli när kyldelen är avstängd och dörren är stängd.

 Att äta dåliga livsmedel innebär en hälsorisk.

Om temperaturen ligger över 4 °C i kyldelen under en längre tid kan livsmedlets hållbarhet och kvalitet påverkas.



Aktivera aldrig semesterläget  mer än en begränsad tid.

Förvara inga känsliga livsmedel och/eller livsmedel som lätt blir dåliga som frukt, grönsaker, fisk, kött och mejeriprodukter under denna tid.



Aktivera spärrfunktionen /

När spärrfunktionen  aktiveras skyddas kåpet mot oavsiktlig inkoppling och mot oönskade ändringar, till exempel av barn.

Göra ytterligare inställningar

- Bläddra i inställningsläget  med touchknappen < eller > på symbolen .

- Tryck på OK.

Vid aktiverad spärrfunktion  visas en punkt i displayens övre hörn .

- Stäng luckan. Först nu är spärrfunktionen aktiverad .

Avaktivera spärrfunktionen / en kortare stund

Om du till exempel vill ändra temperatur kan du avaktivera spärrfunktionen en kortare stund:

- Tryck på OK.

I displayen visas .

- Tryck på touchknappen OK. i 6 sekunder.

I displayen visas  (kyldelen är vald).

- Ändra den valda temperaturzonen vid behov med hjälp av touchknapparna < och >.

- Tryck på OK.

- Gör önskade inställningar.

- Tryck på OK.

När du stänger dörren igen så aktiveras spärrfunktionen  åter.

Stänga av spärrfunktionen / helt

- Tryck på OK.

I displayen visas .

- Tryck på touchknappen OK. i 6 sekunder.

I displayen visas  (kyldelen är vald).

- Bläddra med touchknappen < eller > till symbolen .

- Tryck på OK.

- Bläddra med touchknappen < eller > till symbolen .

- Tryck på OK.

När spärrfunktionen är avaktiverad visas  i displayen.

Göra ytterligare inställningar

Sabbatläge

Skåpet har ett sabbatläge som understödjer religiösa seder och bruk.

Om sabbatläget  är aktiverat så visas detta i startdisplayen.

Efter cirka 3 sekunder släcks displayen.

När sabbatläget  är aktiverat går det inte att göra några inställningar på skåpet.

Se till att skåpdörrarna är ordentligt stängda eftersom de optiska och akustiska varningssignalerna är avstängda.

Funktionen sabbatläge  stängs av automatiskt efter cirka 80^otimmar.

Vid aktiverat sabbatläge  avaktiveras följande funktioner:

- innerbelysningen vid öppen dörr,
- alla akustiska och optiska signaler,
- temperaturdisplayen,
- en aktiv wifi-anslutning.



Alla andra funktioner som tidigare har aktiverats fortsätter att vara aktiva.

 Att äta dåliga livsmedel innebär en hälsorisk.



Eftersom ett eventuellt strömavbrott inte visas under sabbatläget  utsetts de frysta livsmedlen eventuellt för högre temperaturer under en längre tid. Livsmedlens hållbarhet förkortas.

Om ett strömavbrott inträffar under sabbatläget  är det viktigt att du kontrollerar maten.

Aktivera sabbatläget

■ Bläddra i inställningsläget  med touchknappen < eller > på symbolen .

■ Tryck på *OK*.

När sabbatläget  är inkopplat visas en punkt i displayens övre hörn .

Efter cirka 3 sekunder släcks displayen.



■ Stäng luckan.

Stänga av sabbatläget

■ Tryck på touchknappen *OK*.

I displayen visas .

■ Tryck på *OK*.

När sabbatläget  är inkopplat visas en punkt i displayens övre hörn .

■ Tryck på *OK*.

Vid avaktiverat sabbatläge  släcks punkten i displayens övre hörn.



Information om sabbatläget

Denna produkt är certifierad av Star-K, ett internationellt institut för koscher-certifiering.

Göra ytterligare inställningar

Ändra tiden för aktivering av dörrlarmet

Du kan ställa in hur snabbt dörrlarmet ska höras efter du har öppnat skåpdörren.

- Bläddra i inställningsläget  med touchknappen < eller > på symbolen .
- Tryck på *OK*.
- Använd touchknapparna < och > för att välja önskad tid mellan 30 sekunder och 3 minuter: 30 sekunder.
- Tryck på *OK*.

Miele@home

Ditt skåp är utrustat med en integrerad wifi-modul.

Nätanslutningen är avaktiverad vid leverans.

För att använda wifi-stickan behöver du:

- ett wifi-nätverk,
- Miele-appen,
- ett användarkonto hos Miele. Användarkontot kan du skapa i Mieles app.

Miele-appen guidar dig vid anslutningen mellan skåpet och ditt wifi-nätverk.

Efter det att du har anslutit skåpet till ditt wifi-nätverk kan du exempelvis göra följande med appen:

- Ta fram information om skåpets funktion
- Ändra skåpets inställningar

När du ansluter skåpet till ditt wifi-nätverk höjs energiförbrukningen, även om skåpet är avstängt.

Kontrollera att signalen från ditt nätverk är tillräckligt stark där ditt skåp står.

Göra ytterligare inställningar

Tillgänglighet wifi-anslutning

Wifi-anslutningen delar frekvensområde med andra maskiner och produkter (till exempel mikrovågsugnar, fjärrstyrda leksaker). Detta kan orsaka tillfälliga eller fullständiga störningar i anslutningen. Av denna anledning kan en ständig åtkomst till de befintliga funktionerna inte garanteras.

Tillgänglighet Miele@home

Vilka funktioner du kan använda i Miele-appen beror på vilka Miele@home-servicetjänster som är tillgängliga i ditt land.

Servicetjänsten för Miele@home finns inte i alla länder.

Gå till Mieles hemsida www.miele.se för information om tjänstens tillgänglighet.

Appen Miele

Appen Miele kan laddas ner utan kostnad från App Store® eller Google Play™.



Ställa in Miele@home första gången

- Bläddra i inställningsläget  med touchknappen < eller > på symbolen @.
- Tryck på *OK*.
- Välj touchknapparna < och > önskad anslutningsmetod (APP eller WPS).
- Tryck på *OK*.

Efter inloggningen visar startdisplayen .

Om det inte gick att upprätta en anslutning visas  i displayen.



Starta om programmet.

Aktivera/avaktivera wifi-anslutning

- Bläddra i inställningsläget  med touchknappen < eller > på symbolen @.
- Tryck på *OK*.



När wifi är avaktiverat visas symbolen  i displayen.

- För att åter aktivera wifi-anslutningen trycker du på *OK*.

När wifi är aktiverat visas symbolen  samt en punkt i displayens övre hörn .

När wifi-anslutningen är aktiv lyser symbolen  i startdisplayen.

Återställa nätverkskonfigurering

- Bläddra i inställningsläget  med touchknappen < eller > på symbolen @.
- Tryck på OK.
- Bläddra med touchknappen > till symbolen .
- Tryck på OK.
- Bläddra med touchknappen > till symbolen X.
- Tryck på OK.



Alla utförda inställningar och angivna värden för Miele@home återställs.

När wifi-anslutningen avaktiverats och  lyser i startdisplayen.

Återställ nätverkskonfigurationen innan du lämnar in skåpet för återvinning, säljer det eller tar ett använt skåp i drift. Alla personliga uppgifter tas bort från skåpet. Den tidigare ägaren har då inte längre åtkomst till skåpet.

Ändra ljudstyrkan för varnings- och ljudsignaler /

Du kan ändra ljudstyrkan för varnings- och ljudsignaler (till exempel ett dörrlarm eller felmeddelande). Om du blir störd av varnings- och ljudsignalerna kan du även stänga av dem.

- Bläddra i inställningsläget  med touchknappen < eller > på symbolen .
- Tryck på OK.
- Välj önskad ljudstyrka för varnings- och ljudsignalerna med hjälp av touchknapparna < och >.
- Tryck på OK.

När varnings- och ljudsignalerna är avstängda visas .

Göra ytterligare inställningar

Ändra displayens ljusstyrka ☀

Du kan anpassa displayens ljusstyrka efter ljusförhållandena i omgivningen.

- Bläddra i inställningsläget ⚙ med touchknappen < eller > på symbolen ☀.
- Tryck på *OK*.
- Välj önskad ljusstyrka för displayen med hjälp av touchknapparna < och >.
- Tryck på *OK*.

Stänga av demoläget ■

Demoläget ■ gör så att skåpet kan presenteras i butik utan aktiverad kylning. För privat bruk behöver du inte denna inställning.

Om demoläget har aktiverats vid leverans så visas ■ i displayen när skåpet kopplas in.

- Tryck på touchknappen *OK* på manöverpanelen.



I displayen visas nu Miele och sedan visas startskärmen.

- Tryck på *OK*.
- Bläddra i inställningsläget ⚙ med touchknappen < eller > på symbolen ■.
- Tryck på *OK*.

Om demoläget ■ har avaktiverats så stängs skåpet av och måste kopplas in på nytt.

Återställa leveransinställningar

Alla skåpets inställningar återställs till fabriksinställning (inställningar, se avsnittet "Inställningar – Återställa inställningarna till fabriksinställning").

- Bläddra i inställningsläget  med touchknappen < eller > på symbolen .
- Tryck på OK.
- Bläddra med touchknappen > till symbolen .
- Tryck på OK.

Skåpet stängs av och måste kopplas in på nytt.



Information

I displayen visas information om skåpet (modellbeteckning och tillverkningsnummer).

Ha denna produktinformation tillgänglig:

- för installation av skåpet i ditt lokala wifi-nätverk (se avsnittet "Göra ytterligare inställningar – Miele@home") (beroende på modell).
- för att meddela Miele service om en störning (se avsnittet "Miele service").
- för kontroll av information i EPREL-databasen (se avsnittet "Miele service").

Indikator för byte av kolfilter



När du har satt in kolfiltret (extra tillbehör) måste indikatorn för byte av kolfilter  aktiveras i inställningsläget .

Kolfilterindikatorn  i startdisplayen påminner dig om att byta kolfilter cirka en gång per halvår (se avsnittet "Rengöring och skötsel – Byta kolfilter").

Rengöringsläge

Rengöringsläget  underlättar rengöringen av kyldelen (se avsnittet "Rengöring och skötsel"). Innerbelysningen fortsätter att lysa även om kyldelen är avstängd. Både ljud- och ljussignalen är avstängda.

Om rengöringsläget  är aktiverat så visas detta i startdisplayen.

Efter rengöringen måste rengöringsläget  stängas av. Om skåpdörren är stängd längre än 10 minuter så stängs rengöringsläget  av automatiskt.

Temperatur- och dörrlarm

 Att äta dåliga livsmedel innebär en hälsorisk.

Om temperaturen har överstigit -18 °C en längre tid kan de frysta livsmedlen ha tinat delvis eller helt. Livsmedlens hållbarhet förkortas.

Kontrollera om de frysta livsmedlen har tinat delvis eller helt. Förbruka livsmedlen så snabbt som möjligt i sådana fall, eller tillaga livsmedlen (koka eller stek dem), innan du fryser in dem igen.

Temperaturlarm

Skåpet är utrustat med ett temperaturlarm så att temperaturen i det inte kan stiga obemärkt.

Om frystemperaturen blir för hög, visas  i temperaturvisningen för fryszonen.

Dessutom hörs en varningssignal tills larmläget avslutas eller tills varningssignalen stängs av i förtid.

Den inställda temperaturen avgör vad som räknas som för hög temperatur.

Ett temperaturlarm visas före ett dörrlarm.

Ljud- och ljussignalen aktiveras i följande situationer:

- när skåpet slås på eller om temperaturen i en temperaturzon avviker alltför mycket från den inställda temperaturen,
- om du sorterar och tar ut frysta livsmedel och det strömmar in för mycket varm luft i skåpet,
- när du fryser in en större mängd livsmedel,
- när du fryser in varma, färska livsmedel,
- vid ett strömavbrott,
- om skåpet är defekt.

Innan du stänger av temperaturlarmet ska du undersöka och åtgärda orsaken till larmet.

Om du skulle bli störd av varningssignalen kan du stänga av den tidigare.

■ Tryck på *OK*.



Varningsmeddelandet bekräftades:  släcks och varningssignalen tystnar.

I displayen visas startskärmen: I frysdelen temperaturvisning blinkar i cirka 1 minut den varmaste temperaturen som hittills funnits i frysdelen. Sedan växlar temperaturvisningen till den aktuella temperaturen i frysdelen.

Varningssignalen stängs av. Symbolen  slocknar när larmtillståndet är över.

Dörrlarm

Skåpet är utrustat med ett dörrlarm för att undvika energiförlust om skåpdörren skulle stå öppen och för att skydda kylda livsmedel mot värme.

Om en dörr står öppen en längre tid, visas   i aktuell temperaturvisning. Det hörs även en varningssignal och innerbelysningen lyser blinkande.

Tiden för aktivering av dörrlarmet kan ändras (se avsnittet "Göra ytterligare inställningar").



Det akustiska dörrlarmet kan också stängas av (se avsnittet "Göra ytterligare inställningar").

Så snart skåpdörren stängs, tystnar varningssignalen och   i displayen släcks.

Stänga av larmet i förtid

Om du skulle bli störd av varningssignalen kan du stänga av den tidigare.

■ Tryck på *OK*.

Varningssignalen tystnar, symbolen   släcks och innerbelysningen lyser konstant.

Om inte dörren stängs så hörs dörrlarmet igen efter cirka 1 minut.

Förvara livsmedel i kyldelen

 Explosionsrisk på grund av antändbara gasblandningar.

Antändbara gasblandningar kan användas av elektriska komponenter.

Förvara inga explosiva ämnen eller produkter med brännbara drivgaser (till exempel sprayburkar) i skåpet. På sådana sprayburkar finns en beskrivning av innehållet eller en eldsymbol. Eventuellt läckande gaser kan antändas av elektriska komponenter.

 Skaderisk på grund av livsmedel som innehåller fett eller olja.

Om fett- eller oljehaltiga livsmedel förvaras i skåpet eller i skåpdörren, se till att det fett eller den olja som eventuellt rinner ut inte kommer i kontakt med skåpets plastdelar. Då kan spänningssprickor i plasten bildas som kan leda till att plasten spricker helt.

Se till att eventuellt fett eller olja som rinner ut inte kommer åt skåpets plastdelar.

Om luftcirkulationen inte är tillräcklig så minskar kyleffekten, och energiförbrukningen stiger.

Förvara inte livsmedlen för nära varandra. Luften kan då inte cirkulera som den ska.

Täck inte för fläkten på den bakre väggen.

Olika kylzoner

På grund av den naturliga luftcirkulationen uppstår det olika temperaturzoner i kyldelen.

Den kalla, tunga luften sjunker. Använd de olika kylzonerna för förvaring av livsmedel.

Detta skåp har dynamisk fläktkylning. Fläkten ger en jämn temperatur. De olika kylzonerna skiljer sig därmed mindre.

Den varmaste zonen

Den varmaste zonen i kylan är högst uppe i skåpdörren. Här placerar du med fördel till exempel smör och ost. På så vis blir smöret lätt att bre och osten behåller sin arom.

Den kallaste zonen

Den kallaste zonen är direkt ovanför DailyFresh-facket och mot den bakre väggen.

Med en temperaturinställning på 4 °C och en adekvat hygien tar det längre tid för bakterier som kan medföra svår livsmedelsförgiftning att föröka sig (till exempel salmonella och listeria).

Använd dessa zoner för alla känsliga livsmedel och livsmedel som förstörs fort, exempelvis:

- fisk, kött och fågel,
- korvar och färdiglagad mat,
- ägg- eller gräddrätter/-bakverk,
- färsk deg, kak-, pizza- och pajdeg,
- färskost och andra liknande produkter,
- Humus, vegetabiliska pålägg, växtbaserad färskost, ersättningsprodukter,
- inplastade grönsaker,
- färska livsmedel med ett hållbarhetsdatum som baseras på förvaring i högst 4 °C.

Tips! Livsmedel får inte komma i kontakt med den bakre väggen i skåpet. De kan frysa fast där.

Inte lämpligt att ha i kylskåp

Alla livsmedel är inte lämpade för förvaring i temperaturer under 5 °C eftersom de är känsliga mot kyla.

Exempel på livsmedel som är känsliga mot kyla:

- ananas, avokado, banan, granatäpple, mango, melon, papaya, passionsfrukt, citrusfrukter (som citroner, apelsiner, mandariner och grapefrukt),
- frukt som ska mogna,
- aubergine, gurka, potatis, paprika, tomat och zucchini,
- hårdost (som till exempel parmesan).

Anvisningar för inköp av livsmedel

Den viktigaste förutsättningen för att livsmedlen ska kunna förvaras länge är att de är färska när de börjar förvaras. Kontrollera bäst före-datumet och att du har rätt förvaringstemperatur. Kylkedjan ska helst inte brytas, till exempel när maten transporteras i en varm bil.

Förvara livsmedel i kyldelen

Förvara livsmedel rätt

Förvara livsmedlen i kyldelen förpackade eller med lock (i DailyFresh-facket finns undantag).

På så vis tar inte livsmedlen upp olika lukter, blir torra eller bildar bakterier. Det är särskilt viktigt att tänka på när du förvarar animaliska livsmedel. Var extra noga med att inte livsmedel som rått kött och fisk kommer i kontakt med andra livsmedel.

Vid rätt temperatur och förpackning kan du förlänga livsmedels hållbarhet betydligt. Du minskar därmed matsvinnet.

Livsmedel med hög proteinhalt

Tänk på att livsmedel som innehåller mycket protein förstörs snabbare. Det vill säga skaldjur förstörs snabbare än fisk, och fisk förstörs snabbare än kött.

Förvara livsmedel i DailyFresh-facket

DailyFresh-fack

DailyFresh-facket är perfekt för förvaring av frukt och grönsaker.

Luftfuktigheten i det övre DailyFresh-facket kan regleras så att den ungefär överensstämmer med livsmedlen som förvaras där. En högre luftfuktighet gör så att livsmedlen behåller sin egen fuktighet och inte torkar ut så snabbt. Temperaturen motsvarar ungefär temperaturen i den vanliga kyldelen.

Men kom ihåg att varans beskaffenhet/färskhet från början är avgörande för ett bra förvaringsresultat.

Justera luftfuktigheten i DailyFresh-facket för frukt och grönsaker

Hur hög luftfuktigheten är beror på vilken mängd och typ av livsmedel som förvaras, när de förvaras oförpackade. Om lådan innehåller få livsmedel kan luftfuktigheten vara för låg.

Tips! Förpacka livsmedel i lufttäta påsar/förpackningar om endast några få livsmedel ligger i lådan.

Välja normal luftfuktighet Δ

Vid leverans är luftfuktigheten höjd och facketts lucka flyttad bakåt $\Delta\Delta\Delta$.

Justera endast leveransläget om du har en för hög luftfuktighet i det övre DailyFresh-facket:

- Öppna DailyFresh-facket.

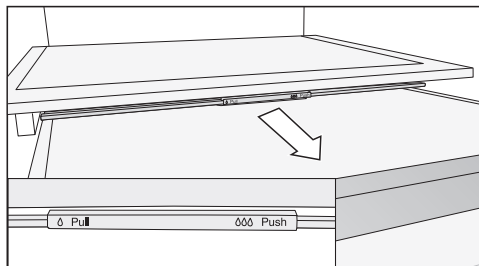

- Dra facketts lucka framåt tills det tar stopp.

Facketts lucka är öppen och luftfuktigheten sänks Δ .

Välja höjd luftfuktighet $\Delta\Delta\Delta$

- Öppna DailyFresh-facket.

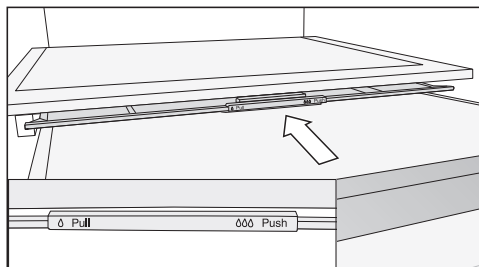

- Skjut facketts lucka bakåt tills det tar stopp.

Facketts lucka är stängd och luftfuktigheten kvarstår i facket $\Delta\Delta\Delta$.

Förvara livsmedel i DailyFresh-facket

Om du inte skulle vara nöjd med hur dina livsmedel blir vid förvaringen (om de exempelvis redan efter kort förvaringstid verkar vissna och skrupna), tänk då på:

- Att bara förvara färska livsmedel. Hur färska livsmedlen är när du lägger in dem i skåpet avgör hur länge de också håller sig färska.
- Rengör DailyFresh-facket innan du lägger in maten.
- Låt väldigt fuktiga livsmedel droppa av innan du lägger in dem.
- Förvara inga livsmedel som inte tål kyla i DailyFresh-facket (se avsnittet “Förvara livsmedel i kylzonen – Inte lämpligt att ha i kylskåp”).
- Välj rätt läge för fackets lucka för förvaring av livsmedlet (normal δ eller höjd $\delta\delta\delta$ luftfuktighet).
- En ökad luftfuktighet $\delta\delta\delta$ uppnås direkt av de livsmedel som förvaras, om de förvaras oförpackade. Ju mer livsmedel som lagras i lådan desto högre fuktighet.
- Ifall för mycket fuktighet samlas med inställningen $\delta\delta\delta$ och livsmedlen påverkas, avlägsna kondensvattnet från botten med en trasa och lägg i ett galler eller liknande, så att den överflödiga fuktigheten kan sippra ut. Alternativt kan du ställa in en inte höjd luftfuktighet δ genom att dra fackets lucka framåt.
- Om luftfuktigheten skulle vara för låg, trots inställningen $\delta\delta\delta$, förpacka då livsmedlen i lufttäta förpackningar.

Vad händer när man fryser in färska livsmedel?

 Att äta dåliga livsmedel innebär en hälsorisk.

Om temperaturen har överstigit -18 °C en längre tid kan de frysta livsmedlen ha tinat delvis eller helt. Livsmedlens hållbarhet förkortas.

Kontrollera om de frysta livsmedlen har tinat delvis eller helt. Förbruka livsmedlen så snabbt som möjligt i sådana fall, eller tillaga livsmedlen (koka eller stek dem), innan du fryser in dem igen.

Färska livsmedel bör frysas in så snabbt som möjligt för att näringsvärde, vitaminer, utseende och smak ska bevaras på bästa sätt.

Om livsmedlet genomfrysas snabbt hinner inte så mycket vätska tränga ut ur cellerna. Cellerna skruppnar i väsentligt mindre grad. När livsmedlet tinar kan den mindre mängden vätska utanför cellerna tränga in igen och på så sätt minska vätskeförlusten. Det bildas bara en liten vätskeansamling under livsmedlet.

Maximal infrysningsmängd

För att livsmedlen ska djupfrysas till kärnan så snabbt som möjligt får den maximala fryskapaciteten inte överskridas.

Den maximala fryskapaciteten inom 24 timmar hittar du på typskylten "Fryskapacitet ... kg/24 h".

Förvara djupfrost färdigmat

Vid köp av färdig djupfrost mat, kontrollera följande redan i livsmedelsbutik- en:

- att förpackningen inte är skadad,
 - hållbarhetsdatum,
 - temperaturen i butikens frysdisk måste vara -18 °C eller lägre.
- Transportera helst djupfrost mat i en kylväska och lägg snabbt in den i skåpet.

Frysa in och förvara livsmedel

Frysa in färska livsmedel själv

Innan livsmedlen läggs in i skåpet

- Om större mängder än 2 kg färska livsmedel ska frysas in, kopplar du in snabbinfrysningfunktionen ❄ 6 timmar innan livsmedlen läggs in.
- Om ännu större mängder livsmedel ska frysas in, kopplar du in snabbinfrysningfunktionen ❄ 24 timmar innan livsmedlen läggs in.

De livsmedel som redan ligger i frysdelen får på så vis en kylreserv.

- Frysa bara in färska och fullgod livsmedel.

Tänk på att vissa livsmedel inte lämpar sig för infrysning. Detta gäller till exempel vissa sorters grönsaker som vanligtvis brukar ätas råa, som bladsallad och rädisor.

Tips! För att färg, smak, arom och C-vitamin ska bevaras bör grönsakerna förvällas innan de fryses in. Lägg grönsakerna portionsvis i kokande vatten i 2–3 minuter. Ta sedan upp grönsakerna och kyl av dem snabbt i kallt vatten. Låt sedan grönsakerna droppa av.

Förpacka djupfrysta livsmedel

- Frysa in livsmedlen portionsvis.

Tips! För att förhindra frysskador väljer du en lämplig förpackning (till exempel fryslådor).

- Tryck ut luften ur förpackningen och förslut förpackningen tätt.
- Skriv på förpackningen vad den innehåller samt infrysningsdatum.

Frysa in livsmedel

⚠ Skaderisk om du sätter in för stora mängder livsmedel.

Om fryslådan/glashyllan lastas för tungt kan den gå sönder.

Håll alltid maxmängden:

- Fryslåda = 15 kg
- Glashylla = 35 kg

Var noga med att ej frysta livsmedel inte kommer i kontakt med redan frysta livsmedel så att dessa tinar.

- Se till att förpackningarna är torra när de läggs in så att de inte fryser fast eller fryser ihop.

För att livsmedlen snabbt ska frysa ändra in till kärnan ska följande förpackningsstorlekar inte överskridas:

- Frukt och grönsaker max 1 kg
- Kött max 2,5 kg

- Liten infrysningssmängd

Lägg in livsmedlen i den översta fryslådan.

- Placera livsmedlen utspridda på botten av de **övre** fryslådorna så att de så snabbt som möjligt blir djupfrysta.

Frysa in och förvara livsmedel

– **VarioRoom: lägga i maximal infrysningensmängd (se typskylten)**

Om ventilationsöppningarna är blockerade, minskar kyleffekten, och energiförbrukningen stiger.

Se till att ventilationsöppningarna inte täcks för när du lägger in det som ska frysas.

Tips! Likaså kan frysdelen flexibelt förstoras. Vid infrysning av skrymmande frysgods, som till exempel kalkon eller vilt, kan glashyllorna mellan fryslådorna tas ut.

- Ta ut de översta fryslådorna.
- Placera livsmedlen utspridda på de översta glashyllorna så att de blir djupfrysta så snabbt som möjligt.

Efter infrysningen:

- Stäng av snabbinfrysningfunktionen ❄.
- Lägg de frysta livsmedlen i fryslådorna och skjut tillbaka fryslådorna i skåpet.

Förvaringstid för infrysda livsmedel

Livsmedelsgrupp	Förvaringstid (månader)
Glass	2 till 6
Bröd och bakgoods	2 till 6
Ost	2 till 4
Fet fisk	1 till 2
Mager fisk	1 till 5
Korv och skinka	1 till 3
Vilt och fläskkött	1 till 12
Fågel och nötkött	2 till 10
Grönsaker och frukt	6 till 18
Örter	6 till 10

De förvaringstider som anges är riktvärden.

Om förvaringstiden redan finns angiven på varans förpackning ska den följas.

Vid en konstant temperatur i frysdelen på -18 °C och med rätt förpackning kan du förlänga livsmedels hållbarhet betydligt och behöver slänga mindre mat.

Frysa in och förvara livsmedel

Snabbkyla dryck

Koppla in snabbkylningsfunktionen ❄️ för att snabbkyla dryck i kyldelen.

Om du vill kyla en stor mängd dryck eller även kyla dryck i frysdelen går du till inställningsläget ⚙️ och väljer funktionen partyläge 🎉.

Flaskor som förvarats i frysdelen för snabbkylning måste tas ut igen **senast efter en timme**. Flaskorna kan spricka eller explodera.

Använda tillbehör

Göra isbitar

- Fyll isbitsbehållaren till 3/4 med vatten och ställ den på botten av en fryslåda.
- Använd ett trubbigt föremål, till exempel ett skedskaft, för att lossa en isbitsbehållare som har frusit fast.

Tips! Isbitarna går lätt att plocka upp ur behållaren om du håller den under rinnande vatten en kort stund.

Vattenbehållare

 Hälsö- och skaderisk på grund av smutsigt vatten.

Vattenkvaliteten måste motsvara normen för dricksvatten i det land där skåpet används.

Fyll endast på med kallt och färskt dricksvatten i vattenbehållaren.

 Risk för skador på grund av felaktig användning.

Sockerhaltiga drycker som läsk, saft eller utblandat koncentrat och liknande klibbar igen pumpen och leder därmed till att vattenbehållarens pump slutar att fungera. Detta skadar ismaskinen.

Varmt eller kokande vatten kan skada vattenbehållaren.

Fyll endast på med kallt och färskt dricksvatten i vattenbehållaren.

 Hälsorisk på grund av bakterier i vattnet.

Det kan bildas bakterier i vatten som står flera dagar i vattenbehållaren eller i de vattenförande ledningarna, vilket kan riskera din hälsa.

Byt **dagligen** vatten i vattenbehållaren.

Byt vatten regelbundet och gör det alltid när du kopplar in ismaskinen, för att så färska isbitar som möjligt ska produceras.

Rengör vattenbehållaren och fyll behållaren med färskt dricksvatten om skåpet eller kyldelen har varit avstängda en längre tid (mer än 48 timmar).

Du kan när som helst ta kallt vatten ur vattenbehållaren.

Vattenbehållaren rymmer cirka 1 liter.

Diska vattenbehållaren innan du stänger av ismaskinen för en längre tid. Torka av den ordentligt.

Ismaskinen i frysdelen försörjs med vatten från vattenbehållaren i kyldelen.

Göra isbitar

Fylla på vattenbehållaren

- Koppla in skåpet.
- Dra vattenbehållaren rakt utåt.
- Rengör vattenbehållaren ordentligt med vatten.
- Fyll vattenbehållaren med färskt, kallt vatten.
- Sätt in den fyllda vattenbehållaren i hållaren och skjut in den hela vägen. Se till att vattenbehållaren hakar fast och sitter korrekt i den avsedda hållaren.

Ismaskin

Beakta följande innan du startar ismaskinen:

- Ismaskinen är rengjord.
- Vattenbehållaren är rengjord, fylld med vatten och insatt i kyldelen.
- Skåpet är inkopplat.
- Lådan för isbitar har en skjutbar skiljevägg. Beroende på önskad mängd isbitar kan du anpassa området för upptagning av isbitar.
- Lådan under ismaskinen måste vara tom.
- Isbitar kan endast produceras när lådan för isbitar är helt inskjuten.

 Hälsorisk på grund av bakterier i vattnet.

Det kan bildas bakterier i vatten som står en längre tid i vattenbehållaren eller i de vattenförande ledningarna, vilket kan riskera din hälsa.

Häll ut isbitarna som produceras de första 3 gångerna efter idrifttagningen av ismaskinen. Dessa får inte förätas eftersom vattnet använts till att skölja igenom vattenledningarna.

Detta gäller såväl för den första idrifttagningen, som för när ismaskinen har varit avstängd en längre tid (längre än 48 timmar).

När ismaskinen tas i bruk första gången kan det dröja upp till 24 timmar innan de första isbitarna faller ner i lådan.

När ismaskinen stängs av och på nytt slås på dröjer det maximalt 6 timmar innan isbitar börjar produceras.

Producera endast så mycket isbitar med ismaskinen som är normalt för hushållsbruk.

Ismaskinen tillverkar cirka 1,2 kg isbitar på 24 timmar.



Hur mycket isbitar som produceras beror på temperaturen i frysdelen. **Ju lägre temperaturen är, desto mer isbitar produceras.**

Tips! Töm islådan regelbundet och senast när ingen is har gjorts på mer än en vecka. Då garanterar du att isen alltid är fräsch och förhindrar att isbitarna klumpar ihop sig.

Om inga isbitar önskas kan du stänga av ismaskinen oberoende av fryszonen

När ismaskinen är avstängd kan islådan användas för infrysning av livsmedel med en maximal höjd på 10 cm.

Slå på och stänga av ismaskinen

- Bläddra i inställningsläget  med touchknappen < eller > på symbolen .
- Tryck på OK.

När ismaskinen är inkopplad lyser .

När fryszonen har kylts ner så fylls ismaskinen med vatten.

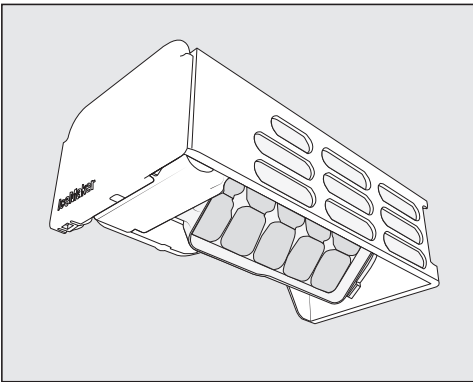

Isfacket töms automatiskt i lådan så snart isbitarna är frysta. Detta isfack kan inte tas ut.

När lådan för isbitar är fylld ställs isbitsproduktionen automatiskt in. Lådan fylls inte upp till kanten.

Avfrostning

Kyldel och DailyFresh-facket

Kyldelen och DailyFresh-facket avfrostas automatiskt.

När kompressorn är aktiverad kan det bildas fukt och rimfrost på den bakre väggen i skåpets kyldel. Fukt och rimfrost behöver du inte ta bort.

Avfrostningsvattnet rinner via en uppsamlingsränna genom ett rör och ut i ett avdunstningssystem på skåpets baksida. Vattnet avdunstar automatiskt av värmen från kompressorn.

Håll därför uppsamlingsrännan och avloppsroret rena. Avfrostningsvattnet måste alltid kunna rinna ut obehindrat.

Frysdel

Skåpet är utrustat med ett NoFrost-system som gör att det avfrostas automatiskt.

Fuktigheten som uppstår sätter sig på förångaren och tinas och förångas automatiskt med jämna mellanrum.

Tack vare automatisk avfrostning är frysdelen alltid isfri. Livsmedel tinas inte upp med detta särskilda system.

Typskylten på insidan av skåpet får inte tas bort. Den behövs om det skulle uppstå något fel.

Var noga med att det inte kommer in vatten i elektroniken eller belysningen.

 Skaderisk på grund av inträngande fukt. Ångan från en ångrengörare kan skada plast och elektriska komponenter. Använd inte en ångrengörare för att rengöra skåpet.

Det får inte rinna rengöringsvatten genom avloppsröret.

Anvisningar för rengöringsmedel

Använd endast rengörings- och vårdande medel som inte är skadliga mot livsmedel inuti skåpet.

För att undvika att ytorna skadas ska du **inte** använda följande vid rengöring

- rengöringsmedel som innehåller soda, ammoniak, syra eller klorid,
- kalklösande rengöringsmedel,
- skurmedel i pulver eller flytande form,
- rengöringsmedel som innehåller lösningsmedel,
- rengöringsmedel för rostfritt stål,
- diskmaskinsrengöringsmedel,
- ugnsspray,
- rengöringsmedel för glas eller fönsterputsmedel,
- hårda disksvampar och borstar som repar,
- rengöringssvampar för glaskeramiska ytor,
- vassa metallskrapor.



Vi rekommenderar en ren disktrasa, ljummet vatten och lite handdiskmedel för rengöring.



Rengöring och skötsel

Förbereda skåpet för att göra rent det

Endast rengöring av kyldelen:

Aktivera rengöringsläget . Kylningen i kyldelen är avstängd men innerbelysningen fortsätter att lysa.

- Bläddra i inställningsläget  med touchknappen < eller > på symbolen .
- Tryck på OK.

Vid inkopplat rengöringsläge  visas en punkt i displayens övre hörn .

Om rengöringsläget  är aktiverat så visas detta i startdisplayen.

- Ta ut livsmedlen ur kyldelen och förvara dem på en kall plats.
- Ta ut alla löstagbara delar för att rengöra dem (se avsnittet “Ta ut, ta isär och rengöra tillbehör”).

Rengöring av frysdelen/hela skåpet:

- Stäng av skåpet.

 visas i displayen. Kylningen är avstängd.

- Ta ut livsmedlen ur frysdelen/skåpet och förvara dem på en kall plats.
- Ta ut alla löstagbara delar för att rengöra dem (se avsnittet “Ta ut, ta isär och rengöra tillbehör”).

Rengöra insidan

Rengör skåpet regelbundet, minst en gång i månaden.

Om smuts får bita sig fast en längre tid kan det hända att den inte går att få bort.

Ytorna kan missfärgas eller förändras. Det bästa är att alltid ta bort smuts direkt.

- Rengör **inuti** med en ren disktrasa, ljummet vatten och lite handdiskmedel.
- Torka sedan av allt med rent vatten efter rengöringen och torka sedan allt torrt med en trasa.
- Rengör uppsamlingsrännan och avloppsröret ofta med en liten pinne eller liknande så att vattnet kan rinna ut obehindrat.
- Låt skåpet stå öppet en liten stund för att lufta det och för att undvika att det uppstår lukt.

Rengöra tillbehör för hand eller i diskmaskin

Följande delar ska endast rengöras **för hand**:

- dekorlisterna i rostfritt stål
- hyllplanet med text
- adaptern för det delade hyllplanet
- den variabla flaskhyllan (finns som extra tillbehör)
- glasplattan (på grund av tryckt skrift)
- alla lådor och luckor till facken (beroende på modell)
- sorteringsboxen (finns som extra tillbehör)

Följande delar **tål maskindisk**:

 Skaderisk vid för höga temperaturer i diskmaskinen.

Delar av skåpet kan bli oanvändbara eller deformeras vid diskning i maskin med en temperatur över 55 °C.

Välj bara diskmaskinsprogram med en maximal temperatur på 55 °C för delar som kan diskas i maskin.

I diskmaskinen kan plastdelar ta färg av naturfärgmedel, till exempel i morötter, tomater och ketchup. Missfärgningen påverkar inte delarnas stabilitet.

- flaskhållaren, ägghållaren
- hyllorna i skåpdörren (utan dekorlist i rostfritt stål)
- hyllplanen (utan lister, utan text)
- Glashyllorna (utan skyddslister)
- hållare för kolfilter (finns att köpa som extra tillbehör)

Rengöring och skötsel

- lådan för isbitar med skjutbar skiljevåg

Ta ut och ta isär för rengöring

Ta isär dörrhyllor och flaskhyllor

Ta bort de dekorlisterna i rostfritt stål innan du rengör hyllorna i diskmaskinen.

Gör så här för att ta bort dekorlisten:

- Ställ hyllan på arbetsytan.
- Dra av den dekorlisten på den ena sidan.
- Sätt tillbaka dekorlisten på hyllan efter rengöringen.

Ta isär hyllplanet

Ta bort dekorlisten och den bakre skyddslisten innan du rengör hyllplanet. Gör så här:

- Lägg hyllplanet på ett mjukt underlag (till exempel en diskhandduk).

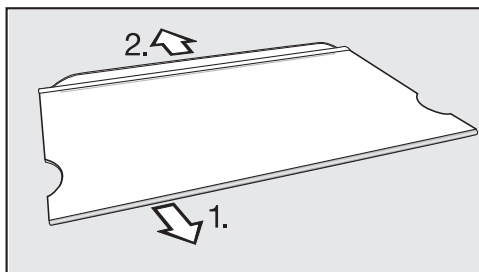

- Dra av dekorlisten på den ena sidan.
- Dra av skyddslisten.
- Sätt tillbaka dekorlisten och skyddslisten på hyllplanet efter rengöringen.

Ta isär det delade hyllplanet

Ta bort dekorlisten och skyddslisten innan du rengör hyllplanet. Gör så här:

- Lägg hyllplanen på ett mjukt underlag (till exempel en diskhandduk).
- Dra av dekorlisten på den ena sidan.
- Dra av skyddslisten med början på den ena sidan.
- Dra de två adaptrarna från hyllhållarna på vänster och höger sida.
- Sätt de två adaptrarna på hyllhållarna i önskad höjd på vänster och höger sida efter rengöringen.
- Sätt tillbaka dekorlisten och skyddslisten på respektive hyllplan.

Ta ut kyldelens lådor

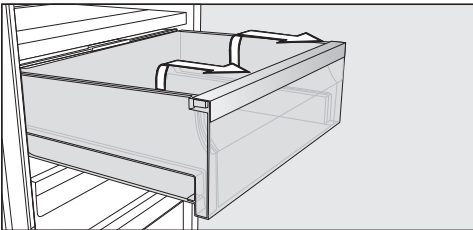

- Dra ut lådan tills det tar stopp.
- Ta tag i lådans sidor baktill och lyft först lådan uppåt och dra den sedan rakt utåt.

Skjut sedan in teleskopskenorna igen för att undvika skador.

⚠ Skaderisk på grund av felaktig rengöring.

Teleskopskenorna har ett specialfett som kan försvinna vid rengöring och då kan teleskopskenorna ta skada.

Rengör teleskopskenorna med en fuktig trasa.

Sätta in lådorna

- Lägg lådan på de helt inskjutna utdragsskenorna.
- Skjut in lådan i skåpet tills den snäpper fast.

Rengöring och skötsel

Ta bort fackets lock

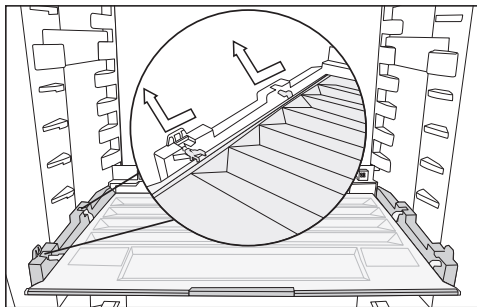

- Lyft upp locket framtill och dra ut den rakt utåt.
- Skjut in fackets lucka igen efter rengöringen.

Ta ut lådor och glasskivor från frysdelen

- Dra ut lådan och lyft den en bit framtill.
- Dra ut glasskivan och lyft den en bit framtill.

Sätta in lådor och glasskivor i frysdelen

- Sätt in glashyllan snett på styrskenorna.
- Skjut in glashyllan och sänk ner den.
- Sätt in lådan snett på styrskenorna.
- Skjut in lådan och sänk ner den.

Byta kolfiltret (extra tillbehör)

Byt kolfilter i hållaren var sjätte månad.

Symbolen  i startdisplayen påminner dig om att kolfiltret måste bytas.

Kolfilter KKF-RF kan du köpa via kundtjänst, hos din Miele återförsäljare eller i Miele's internetbutik.

- Dra loss hållaren för kolfiltren uppåt från hyllplanet.

De insatta kolfiltren får inte komma åt den bakre väggen i skåpet eftersom de kan fastna i den bakre väggen på grund av fuktighet.

Sätt i de nya kolfiltren så djupt i hållaren att de inte sticker ut ovanför hållarens kant.

Rengöring och skötsel

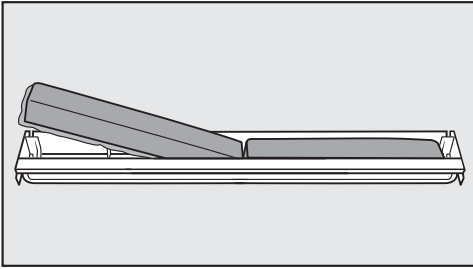

- Ta bort de båda kolfiltren och sätt i de nya filtren med kanten neråt i hållaren.

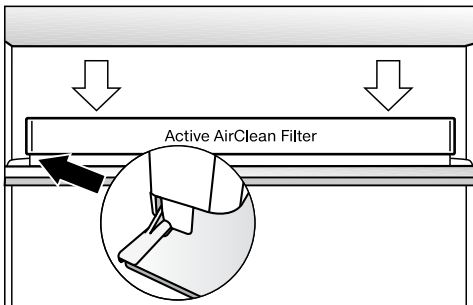

- Sätt hållaren i mitten på skyddslisten längst bak på valfritt hyllplan tills den snäpper fast.
- För att bekräfta filterbytet, tryck på touchknappen **OK**.

Visningen för kolfilterbytet släcks och tidsräknaren återställs.

Symbolen  släcks i startdisplayen.

Rengöra behållaren för isbitar

Behållaren för isbitar kan **inte** tas ut och kan därför bara rengöras på plats. Därför kan du ställa in behållaren i rengöringsläge.

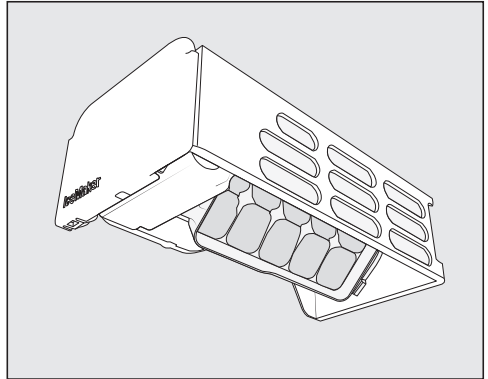

Rengör behållaren för isbitar:

- innan du stänger av ismaskinen när du inte ska använda den under en längre period.
- Is- och vattenrester måste regelbundet tas bort.

Rengöring och skötsel

Ställa in islådans rengöringsläge

Beakta följande innan du ställer in isfacket rengöringsläge:

- Ismaskinen är inkopplad.
- Lådan för isbitar tom och helt insatt.

■ Tryck på .

■ Dra åt höger eller vänster över displayen tills  visas i mitten.

■ Tryck på .

Nu tar det en stund innan behållaren för isbitar ställs i rengöringsläget.

När isfacket har stannat visas symbolen  i displayen.

■ För att lämna detta inställningsläge trycker du på .

■ Ta ut lådan för isbitar.

■ Rengör isfacket och lådan för isbitar med ljummet vatten och lite handdiskmedel. Torka sedan av allt noggrant med rent vatten efter rengöringen och torka sedan allt torrt med en trasa.

■ Sätt in lådan för isbitar igen.

■ Tryck på informationsvisningen  efter rengöringen.

Du hör hur isfacket åter vrider sig till utgångspositionen.

Rengöra skåpets front och sidoväggar

Om smuts får bita sig fast en längre tid kan det hända att den inte går att få bort. Ytorna kan missfärgas och förändras.

Ta bort smuts från fronten och sidoväggarna direkt.

Alla ytor är repkänsliga och i kontakt med olämpliga rengöringsmedel kan de missfärgas eller skadas.

Läs informationen "Anvisningar för rengöringsmedel" i början av detta avsnitt.

■ Rengör ytorna med en ren trasa, handdiskmedel och varmt vatten. Du kan också rengöra ytorna med en ren, fuktig mikrofibertrasa utan rengöringsmedel.

■ Torka sedan av allt med rent vatten efter rengöringen och torka sedan allt torrt med en trasa.

CleanSteel (edt/cs) – skåpets front

 Skaderisk på grund av felaktig rengöring.

Ytskiktet skadas.

Behandla inte ytorna **med rengöringsmedel för rostfritt stål**.

Fronten är förädlad med ett ytskikt. Det skyddar mot smuts och underlättar rengöring.

Rengöra luckans tätning



Skaderisk på grund av felaktig rengöring.

Vid behandling av dörrtätningen med olja eller fett kan den bli porös.

Behandla aldrig tätningen med olja eller fett.

- Rengör regelbundet tätningslisterna med rent vatten och torka torrt med en trasa.

Rengöra ventilationsöppningarna

Dammavlagringar ökar energiförbrukningen.

- Rengör ventilationsöppningarna regelbundet med pensel eller dammsugare (använd till exempel borstmunstycket som medföljer Miele's dammsugare). Damm gör så att energiförbrukningen ökar.

Efter rengöringen

- Sätt tillbaka alla delar i skåpet.
- Koppla in skåpet igen vid behov.
- Om du har aktiverat kyldelens rengöringsläge : tryck på touchknappen *OK* på manöverpanelen.



I displayen visas .

- Tryck på *OK*.

Vid avstängt rengöringsläge  släcks punkten i displayens övre hörn.

- Bläddra med touchknapparna *<* och *>* till symbolen  och tryck på *OK*.

Kyldelen kylar åter.

- Koppla in snabbinfrysningfunktionen  en stund så att frysdelen snabbt blir kall.
- Koppla in snabbkylningsfunktionen  en stund så att kyldelen snabbt blir kall.
- Lägg in livsmedlen i kyldelen.
- Sätt in fryslådorna med de frysta livsmedlen när det är tillräckligt kallt.
- Stäng av snabbinfrysningfunktionen  när frysdelen har uppnått en konstant temperatur på minst $-18\text{ }^{\circ}\text{C}$.
- Stäng dörrarna.

Hur du klarar av mindre fel själv

Du kan själv åtgärda de flesta fel och störningar som uppstår vid daglig användning av din produkt. I många fall kan du då spara tid och kostnader eftersom du inte behöver kontakta Miele service.

Under www.miele.se/c/hjalp-och-produktinformation-2303.htm får du mer information om hur du själv kan åtgärda fel.

Nedanstående tabeller är till hjälp för att hitta orsaken till ett fel och åtgärda det.

Öppna helst inte skåpet förrän felet har åtgärdats. Detta för att inte förlora mer kyla än nödvändigt.

Problem	Orsak och åtgärd
Skåpet kyler inte, innerbelysningen fungerar inte när dörren är öppen.	Skåpet är inte inkopplat och i displayen lyser ☹. ■ Koppla in skåpet.
	Stickproppen sitter inte ordentligt i vägguttaget. ■ Sätt i stickproppen i vägguttaget. Även när skåpet är avstängt visas ☹ i displayen.
	Säkring har löst ut. Skåpet, huvudströmmen eller en annan produkt kan vara defekt. ■ Ring en elektriker eller Miele service.
Kompressorn är igång hela tiden.	Inget fel. För att spara energi kopplas kompressorn om till ett lägre varvtal vid lägre kylbehov. På så vis ökar kompressorns gångtid.
Kompressorn startar allt oftare och under längre tid och temperaturen i skåpet är för låg.	Ventilationsöppningarna är blockerade eller igendammade. ■ Täck inte för ventilationsöppningarna. ■ Rengör ventilationsöppningarna regelbundet från damm.
	Dörrarna har öppnats ofta eller så har en stor mängd livsmedel nyligen lagts in. ■ Öppna skåpdörrarna bara när det behövs och så kort tid som möjligt.
	Den nödvändiga temperaturen ställs in automatiskt efter en viss tid.
	Skåpets dörrar är inte riktigt stängda. Eventuellt har det redan bildats ett tjockare isskikt i frysdelen. ■ Stäng dörrarna.



Hur du klarar av mindre fel själv

Problem	Orsak och åtgärd
	<p>Den nödvändiga temperaturen ställs in automatiskt efter en viss tid.</p> <p>Om ett tjockt isskikt redan har bildats, minskar kyl-effekten och energiförbrukningen ökar.</p> <ul style="list-style-type: none"> ■ Avfrostas skåpet och rengör det. <p>Den omgivande temperaturen är för hög. Ju högre den omgivande temperaturen är, desto längre tid går kompressorn.</p> <ul style="list-style-type: none"> ■ Följ anvisningarna i avsnittet "Installation – Uppställningsplats". <p>Skåpet byggdes inte in ordentligt i nischen.</p> <ul style="list-style-type: none"> ■ Installera skåpet enligt instruktionerna i den medföljande monteringsanvisningen. <p>Temperaturen i skåpet är för lågt inställd.</p> <ul style="list-style-type: none"> ■ Ändra temperaturinställningen. <p>En större mängd livsmedel har frysts in på en gång.</p> <ul style="list-style-type: none"> ■ Följ anvisningarna i "Frysa in och förvara livsmedel". <p>Snabbkylningsfunktionen ❄️ är fortfarande aktiverad.</p> <ul style="list-style-type: none"> ■ För att spara energi kan du själv stänga av snabbkylningen ❄️ i förtid. <p>Snabbinfrysningfunktionen ❄️ är fortfarande aktiverad.</p> <ul style="list-style-type: none"> ■ För att spara energi kan du själv stänga av snabbinfrysningen ❄️ i förtid.
<p>Kompressorn kopplas in allt mer sällan och under kortare tid, vilket gör att temperaturen i skåpet stiger.</p>	<p>Detta är inget fel. Den inställda temperaturen är för hög.</p> <ul style="list-style-type: none"> ■ Ändra temperaturinställningen. ■ Kontrollera temperaturen en gång till efter 24 timmar. <p>Maten börjar tina upp.</p> <p>Den omgivande temperaturen som skåpet är avsett för, underskreds.</p> <p>Kompressorn startar allt mer sällan när den omgivande temperaturen är för låg. Därför kan det bli för varmt i frysdelen.</p> <ul style="list-style-type: none"> ■ Följ anvisningarna i avsnittet "Installation – Uppställningsplats". ■ Höj den omgivande temperaturen.

Hur du klarar av mindre fel själv

















Problem	Orsak och åtgärd
Skåpet är igensatt eller så har det bildats kondensvatten inuti skåpet. Eventuellt stängs skåpdörren inte ordentligt.	<p>Dörrtätningen har glidit ur spåret.</p> <ul style="list-style-type: none">■ Kontrollera om dörrtätningen sitter ordentligt i spåret. <p>Dörrtätningen är skadad.</p> <ul style="list-style-type: none">■ Kontrollera om dörrtätningen är skadad.
Dörrtätningen är skadad eller måste bytas.	<p>Dörrtätningen kan bytas utan verktyg.</p> <ul style="list-style-type: none">■ Byt dörrtätningen. Den kan köpas i fackhandeln eller hos Miele's reservdelsavdelning.

Allmänna problem med skåpet









Problem	Orsak och åtgärd
Kylzonens botten är blöt.	Avloppsröret för avfrostningsvattnet är blockerat. ■ Rengör uppsamlingsrännan och avloppsröret.
Livsmedlen har frusit fast.	Förpackningarna var inte torra när de lades in. ■ Lossa dem med ett trubbigt föremål, till exempel ett skedskäft.
Ingen varningssignal ljuder trots att dörren har stått öppen en stund.	Detta är inget fel. Varningssignalen har stängts av i inställningsläget. Om du vill koppla in det akustiska lar- met igen: ■ Bläddra i inställningsläget  med touchknappen < eller > på symbolen  .■ Tryck på OK. ■ Välj önskad ljudstyrka för varnings- och ljudsigna- lerna med hjälp av touchknapparna < och >. ■ Tryck på OK. När varnings- och ljudsignalerna är inkopplade visas  .

Hur du klarar av mindre fel själv





Meddelanden i displayen

Problem	Orsak och åtgärd
I displayen lyser  , skåpet kylar inte, övrig användning samt innerbelysningen fungerar dock.	<p>Demoläget är aktiverat.</p> <ul style="list-style-type: none">■ Tryck på <i>OK</i>. <p>I displayen visas nu <i>Miele</i> och sedan visas startskärmen.</p> <ul style="list-style-type: none">■ Tryck på <i>OK</i>.■ Bläddra i inställningsläget  med touchknappen <i><</i> eller <i>></i> på symbolen .■ Tryck på <i>OK</i>. <p>Om demoläget  har avaktiverats så stängs skåpet av och måste kopplas in på nytt.</p>
I displayen lyser  och skåpet kan inte användas.	<p>Rengöringsfunktionen är fortfarande inkopplad.</p> <ul style="list-style-type: none">■ Stäng av rengöringsfunktionen genom att trycka på touchknappen <i>OK</i> på manöverpanelen. <p>I displayen visas .</p> <ul style="list-style-type: none">■ Tryck på <i>OK</i>. <p>Vid avstängt rengöringsläge  släcks punkten i displayens övre hörn.</p> <ul style="list-style-type: none">■ Bläddra med touchknappen <i><</i> eller <i>></i> till symbolen  och tryck på <i>OK</i>. <p>Skåpet börjar kylas.</p>
I displayen visas ingenting. Den är svart.	<p>Sabbatläget  är aktiverat: innerbelysningen är avstängd och skåpet kyls.</p> <ul style="list-style-type: none">■ Tryck på <i>OK</i>. <p>I displayen visas .</p> <ul style="list-style-type: none">■ Tryck på <i>OK</i>. <p>När sabbatläget  är inkopplat visas en punkt i displayens övre hörn .</p> <ul style="list-style-type: none">■ Tryck på <i>OK</i>. <p>Vid avaktiverad sabbatläge  släcks punkten i displayens övre hörn.</p>
I displayen lyser  och skåpet kan inte användas.	<p>Spärrfunktionen är aktiverad.</p> <ul style="list-style-type: none">■ Lås upp skåpet kort eller stäng av spärrfunktionen helt (se "Göra ytterligare inställningar – Avaktivera spärrfunktionen /  kort eller stänga av den helt").



Hur du klarar av mindre fel själv

Problem	Orsak och åtgärd
I startdisplayen lyser symbolen  och dessutom hörs en ljudsignal.	Indikeringen för kolfilterbyte  påminner dig om att kolfiltret måste bytas. ■ Byt kolfiltret i hållaren (se avsnittet “Rengöring och skötsel – Byta kolfilter) (Extra tillbehör”) och bekräfta filterbytet genom att trycka på touchknappen <i>OK</i> . Symbolen  släcks i startdisplayen.
I displayen lyser  och dessutom hörs en ljudsignal.	Lådan för isbitar är full. ■ Ta ut lådan och töm den.
I den respektive temperaturvisningen lyser  , en varningssignal hörs och innerbelysningen blinkar.	Dörlarmet aktiverades. ■ Tryck på <i>OK</i> . Varningssignalen tystnar, symbolen   släcks och innerbelysningen lyser åter konstant. ■ Stäng skåpdörren.









Hur du klarar av mindre fel själv

Problem	Orsak och åtgärd
Frysdelens temperaturvisning lyser   och en varningssignal ljuder.	<p>Temperaturalarmet aktiverades, frysdelen är, beroende på inställd temperatur, för varm eller för kall. Orsaken till detta kan till exempel vara att:</p> <ul style="list-style-type: none">– dörren har öppnats ofta,– en stor mängd livsmedel har lagts in utan att snabbinfrysningfunktionen har aktiverats,– det har varit ett längre strömavbrott,– om skåpet är defekt. <p>■ Tryck på <i>OK</i>.</p> <p>Varningsmeddelandet bekräftades:   släcks och varningssignalen tystnar.</p> <p>I displayen blinkar den högsta temperaturen som har uppnåtts i frysdelen i cirka 1 minut. Sedan växlar temperaturvisningen till den aktuella temperaturen i frysdelen.</p> <p>Du kan lämna den blinkande temperaturvisningen i förtid:</p> <p>■ Tryck på <i>OK</i>.</p> <p>Den visade, högsta temperaturen raderas. Därefter visas åter den faktiska temperaturen som för tillfället råder i frysdelen.</p> <p>■ Stäng av larmläget.</p> <p>■ Beroende på temperatur, kontrollera om livsmedlen börjat tina eller om de har tinat upp helt. Om livsmedlen är tinade så behöver du tillaga dem (koka eller steka dem) innan du fryser in dem igen.</p>
I displayen lyser  och dessutom hörs en ljudsignal.	<p>Det finns inte tillräckligt med vatten i vattenbehållaren.</p> <p>■ Fyll på vattenbehållaren.</p> <p>Lådan för isbitar är inte riktigt stängd.</p> <p>■ Skjut in lådan ordentligt.</p> <p>Vattenbehållaren är inte riktigt inskjuten.</p> <p>■ Skjut in vattenbehållaren så att den hakar fast ordentligt.</p>

Hur du klarar av mindre fel själv

Problem	Orsak och åtgärd
<p>I displayen lyser  och dessutom ljuder en varningssignal.</p>	<p>Ett strömavbrott visas: Temperaturen i skåpet har stigit för mycket under de senaste dagarna eller timmarna på grund av ett strömavbrott.</p> <ul style="list-style-type: none">■ Tryck på <i>OK</i>. <p>Felmeddelandet bekräftades:  släcks och varningssignalen tystnar.</p> <p>I frysdelens temperaturvisning blinkar den högsta temperaturen som har uppnåtts i frysdelen i cirka 1 minut. Sedan växlar temperaturvisningen till den aktuella temperaturen i frysdelen.</p> <p>Du kan lämna den blinkande temperaturvisningen i förtid:</p> <ul style="list-style-type: none">■ Tryck på <i>OK</i>. <p>Den högsta visade temperaturen raderas. Därefter visas åter den faktiska temperaturen som för tillfället råder i frysdelen. Skåpet arbetar sedan vidare med den senaste temperaturinställningen.</p> <ul style="list-style-type: none">■ Stäng av larmläget.■ Beroende på temperatur, kontrollera om livsmedlen har börjat tina eller om de har tinat upp helt. Om livsmedlen är tinade så behöver du tillaga dem (koka eller steka dem) innan du fryser in dem igen.

Hur du klarar av mindre fel själv

Problem	Orsak och åtgärd
I displayen lyser  rött och eventuellt visas en felkod F med siffror. Dessutom ljuder en varningssignal.	<p>Det föreligger ett fel.</p> <ul style="list-style-type: none">■ Stäng av varningssignalen genom att trycka på <i>OK</i>.■ Kontakta kundtjänst. <p>För att anmäla störningen behöver du förutom felkoden även modellbeteckning och tillverkningsnummer för ditt skåp. Denna information  kan du se i displayen:</p> <ul style="list-style-type: none">■ Tryck på <i>OK</i>. <p>I displayen visas information om skåpet.</p> <ul style="list-style-type: none">■ Tryck på <i>OK</i>.■ För att stänga av skåpet bläddrar du med touchknappen < eller > till symbolen .■ För att lämna informationsvyn bläddrar du med touchknappen < eller > till symbolen .■ Tryck på <i>OK</i>. <p>Ett produktfel visas: denna visning har alltid företräde och avbryter alla inställningar som du gör direkt.</p> <p>Produktfel visas alltid före ett dörr- och/eller ett temperaturlarm.</p>
I displayen lyser   och dessutom ljuder en varningssignal.	<p>En störning föreligger hos ismaskinen.</p> <ul style="list-style-type: none">■ Stäng av varningssignalen genom att trycka på   i displayen.■ Kontakta kundtjänst. <p>Ismaskinen kan även stängas av i inställningsläget .</p>

Problem med ismaskinen





Problem	Orsak och åtgärd
Ismaskinen kan inte kopplas in.	Skåpet är inte anslutet till elnätet eller inte inkopplat. ■ Anslut skåpet och koppla in det.
Ismaskinen producerar inte isbitar.	Skåpet och/eller ismaskinen är inte inkopplade. ■ Koppla in skåpet och/eller ismaskinen.
	Lådan för isbitar är inte riktigt stängd. ■ Skjut in lådan ordentligt.
	Det finns inte tillräckligt med vatten i vattenbehållaren. ■ Fyll på vattenbehållaren.
	Vattenbehållaren är inte riktigt inskjuten. ■ Skjut in vattenbehållaren så att den hakar fast ordentligt.
	Behållaren för isbitar är inte i rätt läge. ■ Korrigera läget på behållaren.
	Temperaturen i frysdelen är för hög. ■ Ställ in en lägre temperatur.
Isbitarna luktar eller smakar konstigt.	Ismaskinen används hela tiden och ska därför rengöras regelbundet. ■ Skölj regelbundet igenom ismaskinen och vattentillförseln, genom att inte förtära de första 3 produktionerna av isbitar, utan slänga dessa.
	Ismaskinen används väldigt sällan. Om is förvaras för länge kan den dra åt sig lukt och smak. ■ Töm lådan för isbitar om du inte har använt ismaskinen under en längre period. ■ Skölj regelbundet igenom ismaskinen och vattentillförseln, genom att inte förtära de första 3 produktionerna av isbitar, utan slänga dessa.
	I fryszonen lagras oförpackade livsmedel. Is kan ta på sig lukt och smak från oförpackade livsmedel. ■ Förvara endast förpackade livsmedel i frysdelen.
	Lådan för isbitar är smutsig. ■ Rengör den vid behov.

Hur du klarar av mindre fel själv

Innerbelysning

 Risk för elektriska stötar genom exponerade, strömförande delar. När du tar bort lampskyddet kan du komma i kontakt med strömförande delar. Ta inte bort lampskyddet. LED-belysningen får endast repareras och bytas av Miele service.

 Skaderisk på grund av LED-belysningen. Belysningen motsvarar riskgrupp RG 2. Om skyddet är trasigt finns det risk för ögonskador. Titta inte direkt in i LED-belysningen med optiska instrument (lupp eller liknande) om lampskyddet är trasigt.

Problem	Orsak och åtgärd
Innerbelysningen fungerar inte.	Skåpet är inte inkopplat. ■ Koppla in skåpet.
	Sabbatläget  är inkopplat: displayen är svart och skåpet kyller. ■ Tryck på <i>OK</i> .
	I displayen visas  . ■ Tryck på <i>OK</i> .
	När sabbatläget  är inkopplat visas en punkt i displayens övre hörn  . ■ Tryck på <i>OK</i> .
	Vid avaktiverad sabbatläge  släcks punkten i displayens övre hörn.
	På grund av överhettning stängs innerbelysningen av automatiskt efter cirka 15 minuter när dörren står öppen. Om det inte är orsaken föreligger ett fel. ■ Kontakta kundtjänst.
Innerbelysningen blinkar.	Detta är inget fel. Dörrlarmet aktiverades och i samband med varningssignalen blinkar innerbelysningen.

Orsaker till ljud

Det hörs olika driftljud från skåpet under drift.
Vid en låg kyleffekt arbetar skåpet energibesparande, men längre. Ljudstyrkan är lägre.
Vid hög kyleffekt kyls livsmedlen snabbare.
Ljudstyrkan är högre.

Normala ljud	Hur uppstår de?
Brrrrr ...	Det brummande ljudet kommer från kompressorn. Det kan ibland låta något högre när kompressorn kopplas in.
Blubb, blubb ...	Ett bubblande, gurglande eller surrande ljud kommer från köldmediet när det rinner genom rören.
Klick ...	Ett klickande ljud hörs när termostaten kopplar in eller ur kompressorn.
Sssrrrr ...	Ett svagt susande ljud kan komma från luftflödet i skåpets inre delar.
	Ett surrande kan höras från pumpen när vattnet leds ur vattenbehållaren.
Knack ...	Ett knackande ljud hörs alltid när material expanderar i skåpet.

Tänk på att det är omöjligt att helt och hållet undvika kompressor- och strömingsljud i kylsystemet.

Ljud	Orsak och åtgärd
Klappande, slamrande och klirrande ljud	Skåpet står ojämnt. Rikta det med hjälp av ett vattenpass. Använd skruvfötterna under skåpet för detta.
	Skåpet kommer åt andra möbler eller maskiner. Flytta det.
	Lådor, korgar eller hyllplan skallrar eller kärvar. Kontrollera de uttagbara delarna och sätt tillbaka dem.
	Flaskor eller skålar kommer åt varandra. Flytta dessa en aning från varandra.

Miele service

Under www.miele.se/c/hjalp-och-produktinformation-2303.htm och www.miele.se/c/reservdelar-och-tillbehor-24.htm får du mer information om hur du själv kan åtgärda fel och om Miele's reservdelar.

Få hjälp vid eventuella störningar

Om det uppstår fel som du själv inte kan åtgärda, var god kontakta din Miele återförsäljare eller Miele service.

Miele service kan du boka online under www.miele.com/service.

Du hittar kontaktuppgifterna på baksidan av den här anvisningen.

Service behöver modellbeteckning och tillverkningsnummer. Denna information hittar du på typskylten på insidan av skåpet eller beroende på modell i inställningsläget under information **i**.

EPREL-databas

Sedan den 1 mars 2021 hittar du information om energimärkning och kraven för eco-programmet i den europeiska produkt databasen (EPREL). Du kommer till produkt databasen via länken <https://eprel.ec.europa.eu/>. Här uppmanas du att ange modellbeteckningen.

Modellbeteckningen hittar du på typskylten på insidan av skåpet eller beroende på modell i inställningsläget under information **i**.

Miele			
XXXXXX		Nr. XX/XXXXXXXXXX.	
WEINTEMPERERSCHRANK/INTERTISCH/MODELL MULTI-TEMPERATURE WINE STORAGE CABINET/UNDERWORKTOP ARMOIRE DE HISEEN TEMP./DES VINS/MOD. ENCASTRABLE SOUS PLAN FRIGORIF. A CONDIZIONAMENTO VINO/MOD. EMBOTTIGLIAMENTO EN CANTINA ВИННЫЙ ТЕМПЕРАТУРНЫЙ ШКАФ			
Klasse/Class Classe/Classe	AP-Typ/AP-Type AP-Type/AP-Tipo	Bruttinhalt/Gross Capacity Volume Bruto/Capacità Bruta	Gelfreezemengen/Freezing Capacity Pouvoir de Congel/Capac. Congeladora
SN-ST		XXX I	
Netztart NetCapacity Volume Us Capac. Us	Ges /K /G /WINE /KALT Tot /R /F /WINE /CHILL Tot /R /F /WINE /CHILL Tot /R /F /WINE /CHILL		R600a: XXg

Miele's garanti

Garantitiden för produkten är två år.

Du hittar mer detaljerad information om garantivillkoren i garantihäftet.

Konformitetsdeklaration

Härmed deklarerar Miele att denna kyl/frys-kombination uppfyller kraven i direktivet 2014/53/EU.

EU-konformitetsdeklarationens fulla text finns tillgänglig på www.miele.se under "Nedladdningsbara filer" på respektive produktsida.

För bruksanvisningar, service och information går du till Produktinformation under Kundenservice på <https://miele.se/> bruksanvisningar. Ange produktens namn eller serienummer.

Frekvensband	2,4000 GHz - 2,4835 GHz
--------------	----------------------------

Maximal sändningseffekt	< 100 mW
-------------------------	----------

Upphovsrättsliga föreskrifter och licenser

För användning och styrning av kommunikationsmodulen använder Miele såväl egen programvara som programvara från andra företag som inte täcks av licensvillkor för en så kallad öppen källkod. Denna programvara/dessa programvarukomponenter skyddas av upphovsrätt. Miele's och tredje parts upphovsrättsliga befogenheter måste respekteras.

Dessutom finns det programvarukomponenter i maskinens integrerade kommunikationsmodul som omfattas av licensvillkor för öppen källkod. Komponenterna med öppen källkod tillsammans med tillhörande upphovsrättstexter, kopior av gällande licensvillkor och ytterligare information kan hämtas lokalt per IP via en webbläsare ([http\[s\]://<IP-adress>/Licenses](http[s]://<IP-adress>/Licenses)). De där angivna ansvars- och garantibestämmelserna för licensvillkoren för öppen källkod gäller endast gentemot den aktuella rättighetshavaren.

Miele AB
Industrivägen 20, Box 1397
171 27 Solna

Tel / Serviceanmälan:
08-562 29 000

www.miele.se

Tyskland

Miele & Cie. KG
Carl-Miele-Straße 29
33332 Gütersloh

KFN 4799 ...

sv-SE

M.-Nr. 12 086 130 / 03