



































## Lietošanas instrukcija Vīna skapis



**Obligāti** izlasiet šo lietošanas un montāžas instrukciju, pirms sākat uzstādīšanu – instalāciju – ekspluatāciju. Tādējādi pasargāsi sevi un necietīsi zaudējumus.

# Saturs

<b>Drošības norādījumi un brīdinājumi</b> .....	<b>5</b>
<b>Ilgspējība un vides aizsardzība</b> .....	<b>14</b>
Jūsu ieguldījums vides aizsardzībā .....	14
Tā taupāt enerģiju ... ..	15
<b>Iepazīšanās</b> .....	<b>16</b>
Iekārtas apraksts .....	16
Iekārtas apraksts .....	16
Displejs .....	18
Iestatījumu režīms  .....	19
Ekspozēšanas apgaismojums  .....	19
Bloķēšanas funkcija  /  .....	19
Vīna skapja (visu vīna dzesēšanas zonu kopā) izslēgšana  .....	19
Sabata režīms  .....	19
Informācija par sabata režīmu  .....	19
Laiks līdz durvju brīdinājuma signāla  iespējošanai .....	19
Miele@home  .....	20
Taustiņu tonis  /  .....	21
Brīdinājuma un skaņas signāli  /  .....	21
Displeja spilgtums  .....	21
Temperatūras vienība °C / °F .....	21
Demonstrācijas režīms  .....	21
Rūpnīcas iestatījumi  .....	21
Informācija par vīna skapi  .....	22
Active AirClean filtra rādījums  .....	22
Pievienotie piederumi .....	22
Drošība .....	23
Temperatūras brīdinājums .....	23
Durvju brīdinājums .....	24
Durvju slēdzenes izmantošana .....	24
Iekšējais izkārtojums .....	25
Koka režģu izņemšana un ievietošana atpakaļ .....	25
Koka režģu pielāgošana pudeļu izmēram .....	25
Maksimālā ietilpība .....	26
Maksimālā koka režģu ietilpība .....	26
Maksimālā ietilpība ar kraušanas palīgierīci .....	27
Uzrakstu līstes (NoteBoard) marķēšana .....	27
PresenterFrame izmantošana .....	28

<b>Ekspluatācijas uzsākšana</b> .....	<b>29</b>
Pirms pirmās lietošanas reizes .....	29
Vīna skapja pieslēgšana .....	29
Aromātu filtra (Active AirClean filtra)  iespējošana.....	29
Koka līstu novietošana uz koka režģiem .....	29
Kraušanas palīģierīces ierīkošana.....	29
Vīna skapja ieslēgšana.....	30
Vīna skapja izslēgšana .....	30
Ilgākas prombūtnes laikā .....	30
<b>Vadība</b> .....	<b>31</b>
Temperatūras iestatīšana vīna dzesēšanas zonās .....	31
Temperatūras iestatījumu iespējamās vērtības.....	31
Temperatūras rādījums vīna dzesēšanas zonām.....	31
Gaisa mitruma (ActiveHumidity) iestatīšana apakšējā vīna dzesēšanas zonā 	32
Gaisa mitruma iestatījumu iespējamās vērtības .....	32
Faktiskā gaisa mitruma parādīšana 	32
<b>Der zināt</b> .....	<b>33</b>
Vīna optimāla uzglabāšana .....	33
Atbilstoša temperatūra .....	33
Gaisa mitrums.....	34
Gaisa kvalitāte.....	34
Uzglabāšana samazinātas vibrācijas apstākļos.....	34
Aizsardzība no UV stariem .....	34
<b>Iestatījumu pielāgošana</b> .....	<b>35</b>
Paskaidrojumi par attiecīgajiem iestatījumiem .....	35
Eksponēšanas apgaismojuma  spilgtuma iestatīšana .....	35
Bloķēšanas funkcijas  /  ieslēgšana .....	35
Sabata režīma  ieslēgšana .....	36
Sabata režīma  izslēgšana.....	36
Laika līdz durvju brīdinājuma signāla  iespējošanai maiņa.....	36
Miele@home ierīkošana 1. reizi.....	37
WLAN bezvadu lokālā tīkla savienojuma atspējošana .....	37
WLAN bezvadu lokālā tīkla savienojuma iespējošana .....	37
Taustiņu toņa  izslēgšana .....	38
Taustiņu toņa  ieslēgšana .....	38
Skaņas brīdinājumu vai signālu  /  skaļuma maiņa.....	38
Displeja spilgtuma  maiņa .....	38
Temperatūras vienības °C / °F maiņa .....	39
Demonstrācijas režīma  izslēgšana.....	39
Sākotnējo iestatījumu atiestatīšana  .....	39
Active AirClean filtra rādījuma  iespējošana .....	39

# Saturs

---

<b>Tīrīšana un kopšana</b> .....	<b>40</b>
Norādījumi par tīrīšanas līdzekļiem.....	40
Vīna skapja sagatavošana tīrīšanai .....	40
Iekšpusēs tīrīšana.....	41
Active AirClean (aromātu) filtru maiņa .....	41
Active AirClean filtra maiņas apstiprināšana .....	42
Iekārtas priekšpusēs un sānu sienu tīrīšana.....	42
Durvju blīvējuma tīrīšana.....	43
Gaisa pievades un izvades atveru tīrīšana .....	43
Pēc tīrīšanas .....	43
Automātiskā atkausēšana .....	43
<b>Problēmu novēršana</b> .....	<b>44</b>
Trokšņu cēloņi .....	52
<b>Klientu apkalpošanas dienests</b> .....	<b>53</b>
Kontaktinformācija traucējumu gadījumā .....	53
Datubāze EPREL.....	53
Garantija .....	53
<b>Atsevišķi pasūtāmi piederumi</b> .....	<b>54</b>
<b>Uzstādīšana</b> .....	<b>55</b>
Uzstādīšanas vieta .....	55
Klimata klase.....	56
Prasības attiecībā uz gaisa pievadi un izvadi .....	56
Vairāku vīna skapju / aukstumiekārtu uzstādīšana .....	57
Durvju eņģu maiņa .....	57
Komplektā iekļauto sienas starpliku montāža .....	57
Vīna skapja uzstādīšana .....	58
Vīna skapja līmeņošana .....	58
Vīna skapja iekļaušana virtuves iekārtu rindā .....	59
Iekārtas izmēri.....	61
Elektrotīkla pieslēgums.....	63
<b>Garantijas noteikumi</b> .....	<b>64</b>
<b>Atbilstības deklarācija</b> .....	<b>65</b>
<b>Autortiesības un licences</b> .....	<b>66</b>

## Drošības norādījumi un brīdinājumi

Šis vīna skapis atbilst visiem obligātajiem drošības noteikumiem. Tomēr nepareiza lietošana var radīt traumas personām un materiālus zaudējumus.

Pirms vīna skapja ekspluatācijas uzsākšanas rūpīgi izlasiet lietošanas un montāžas instrukciju. Tajā ir sniegti svarīgi norādījumi par iebūvēšanu, drošību, lietošanu un apkopi. Tādējādi jūs pasargāsiet sevi un nepieļausiet vīna skapja bojājumus.

Saskaņā ar standartu IEC 60335-1 Miele norāda, ka nodaļa par vīna skapja uzstādīšanu, kā arī norādījumi par drošību un brīdinājumi ir obligāti jāizlasa un jāievēro.

Miele nevar uzņemties atbildību par zaudējumiem, kas ir radušies šo norādījumu neievērošanas dēļ.

Saglabājiet lietošanas un montāžas instrukciju un nododiet to kopā ar iekārtu, ja mainās tās īpašnieks.



Plīstoša stikla izraisīts savainojumu risks.

Uzstādot augstumā, kas pārsniedz 1500 m, iekārtas durvju plākšņu stikls atšķirīgo gaisa spiediena apstākļu ietekmē var saplīst. Asas stikla šķembu malas var radīt smagus savainojumus.

### Paredzētā izmantošana

- ▶ Vīna skapis ir paredzēts lietošanai māsaimniecībās un māsaimniecības apstākļiem līdzīgās uzstādīšanas vietās, piemēram,
  - veikalos, birojos un līdzīgā darba vidē;
  - zemnieku saimniecībās;
  - viesnīcās, moteļos, pansijās un citās līdzīgās iestādēs klientu vajadzībām.

Šis vīna skapis nav paredzēts lietošanai ārpus telpām.

- ▶ Izmantojiet vīna skapi tikai māsaimniecības vajadzībām vīna glabāšanai.

Vīna skapis nav paredzēts pārtikas saldēšanai.

Lietošana citām vajadzībām nav pieļaujama.

## Drošības norādījumi un brīdinājumi

---

▶ Vīna skapis nav piemērots medikamentu, asins plazmas, laboratorisko preparātu vai līdzīgu Medicīnas ierīču direktīvā noteikto vielu vai produktu dzesēšanai un uzglabāšanai. Neatbilstoša vīna skapja izmantošana var kaitēt uzglabājamajam produktam vai izraisīt tā pilnīgu sabojāšanos. Vīna skapis nav piemērots arī lietošanai sprādzienbīstamās vietās.

Miele neatbild par kaitējumu, kas radies, iekārtu neatbilstoši lietojot vai nepareizi darbinot.

▶ Personas (tostarp bērni), kuras savu fizisko, garīgo vai uztveres spēju vai pieredzes trūkuma, vai nezināšanas dēļ nespēj droši lietot vīna skapi, nedrīkst darboties ar to bez uzraudzības.

Šādas personas drīkst darboties ar vīna skapi bez uzraudzības tikai tad, ja tām ir izskaidrota droša tā izmantošana un tās izprot iespējamos riskus.

### Bērni un sadzīves tehnika

▶ Bērniem, kuri ir jaunāki par 8 gadiem, ir jāatrodas drošā attālumā no vīna skapja vai jābūt pastāvīgā uzraudzībā.

▶ Bērni no 8 gadu vecuma drīkst lietot vīna skapi bez pieaugušo uzraudzības, ja vīna skapja darbība viņiem ir izskaidrota tā, lai lietošana būtu pilnīgi droša. Bērniem ir jāzina un jāsaprot, kādu bīstamību var radīt nepareiza lietošana.

▶ Bērni nedrīkst bez uzraudzības tīrīt vīna skapi vai veikt tā apkopi.

▶ Uzraugiet bērnus, kuri uzturas vīna skapja tuvumā. Nekad neļaujiet bērniem spēlēties ar vīna skapi.

▶ Nosmakšanas risks! Bērni, spēlējoties ar iepakojuma materiālu (piemēram, plēvi), var tajā ietīties vai pārvilkt to sev pār galvu un nosmakt. Glabājiet iepakojuma materiālu bērniem nepieejamā vietā.

## Tehniskā drošība

► Aukstumaģenta cirkulācijas kontūra hermētiskums ir pārbaudīts. Vīna skapis atbilst attiecīgajiem drošības nosacījumiem, kā arī atbilstošajām ES direktīvām.



► Brīdinājums: ugunsgrēka risks / degoši materiāli. Šis simbols atrodas uz kompresora un norāda uz degošiem materiāliem. Nenoņemiet šo uzlīmi.

Izmantotais aukstumnesējs (norādes uz identifikācijas datu plāksnītes) ir draudzīgs videi, taču degošs.

Šī videi draudzīgā aukstumnesēja izmantošana daļēji izraisa iekārtas darbības trokšņa palielināšanos. Visā dzesēšanas kontūrā līdz ar kompresora darbības trokšņiem var būt dzirdamas šalcošas skaņas. Šos efektus diemžēl nevar novērst, taču tie nekādi neietekmē vīna skapja darbības jaudu.

Transportējot un iebūvējot / uzstādot vīna skapi, pievērsiet uzmanību, lai netiktu bojāta neviena dzesēšanas kontūra daļa. Aukstumnesēja noplūde var izraisīt acu bojājumus, un iztvaikojošais aukstumnesējs var uzliesmot.

Bojājumu gadījumā:

- izvairieties no atklātas uguns un liesmu avotiem;
- atvienojiet vīna skapi no elektrotīkla;
- dažas minūtes vēdiniet telpu, kurā atrodas vīna skapis;
- paziņojiet klientu apkalpošanas dienestam.

► Jo vairāk dzesinātāja ir vīna skapī, jo lielākai jābūt telpai, kurā vīna skapis tiks novietots. Iespējamās noplūdes gadījumā pārāk mazā telpā var izveidoties uzliesmojošs gāzes un gaisa maisījums. Uz 8 g dzesinātāja jābūt vismaz 1 m<sup>3</sup> telpas. Dzesinātāja daudzums ir norādīts uz tehnisko datu plāksnītes vīna skapja iekšpusē.

► Uz vīna skapja tehnisko datu plāksnītes norādītajiem pieslēguma datiem (drošinātājiem, frekvencei, spriegumam) ir jāsakrīt ar elektrotīkla datiem, lai neradītu vīna skapja bojājumus.

Salīdziniet datus pirms iekārtas pieslēgšanas. Ja rodas šaubas, konsultējieties ar kvalificētu elektrotehnikas speciālistu.

## Drošības norādījumi un brīdinājumi

---

► Vīna skapja elektrodrošība tiek garantēta tikai tad, ja vīna skapis ir pievienots zemējuma sistēmai, kas ir uzstādīta atbilstoši spēkā esošajiem normatīviem. Šī drošības pamatprasība ir obligāti jāievēro. Ja rodas šaubas, lūdziet elektroinstalāciju pārbaudīt kvalificētam elektriķim.

► Ir iespējama pagaidu vai ilglaicīga darbība no autonomas vai nesinhronizētas energoapgādes iekārtas (piemēram, autonomajiem tīkliem, dublējošajām sistēmām). Šādas darbības priekšnoteikums ir energoapgādes iekārtas atbilstība EN 50160 vai līdzīga standarta prasībām.

Ēkas instalācijā un šajā Miele iekārtā paredzēto aizsardzības pasākumu funkcijas un darbības veids ir jānodrošina arī autonomā vai nesinhronā režīmā vai arī tie ir jāaizstāj ar līdzvērtīgiem pasākumiem atbilstībā uz instalāciju. Tas ir aprakstīts, piemēram, jaunākajā VDE-AR\_E 2510-2 laidienā.

► Ja komplektācijā iekļautais tīkla pieslēguma kabelis ir bojāts, tas ir jānomaina ar oriģinālo detaļu, lai nepieļautu lietotāja apdraudējumu. Miele garantē atbilstību drošības prasībām tikai tad, ja tiek izmantotas oriģinālās rezerves daļas. Drošības apsvērumu dēļ nomaiņu drīkst veikt tikai kvalificēts speciālists vai Miele Klientu apkalpošanas dienests.

► Sadalītāji vai pagarinātāji nesniedz nepieciešamo drošību (ugunsgrēka risks). Neizmantojiet tos vīna skapja pievienošanai pie elektrotīkla.

► Ja mitrums iekļūst iekārtas elektriskajās daļās vai barošanas kabelī, var rasties īsslēgums. Tāpēc nedarbiniet vīna skapi mitrās vietās vai vietās, kur to var apšļakstīt (piemēram, garāžā, veļas mazgātavā).

► Šo vīna skapi nedrīkst lietot nestacionārās uzstādīšanas vietās (piemēram, uz kuģiem).

► Vīna skapja bojājumi var apdraudēt jūsu drošību. Pārbaudiet, vai iekārtai nav redzamu bojājumu. Nekad nelietojiet bojātu vīna skapi.

► Šo vīna skapi nav paredzēts izmantot kā iebūvējamu iekārtu.



► Uzstādīšanas un apkopes, kā arī remontdarbu laikā vīna skapis ir jāatvieno no elektrotīkla. Vīna skapis no elektrotīkla ir atvienots tikai tad, ja:

- elektroinstalācijas drošinātāji ir izslēgti vai
- elektroinstalācijas skrūvējamie drošinātāji ir pilnībā izskrūvēti, vai
- barošanas kabelis ir atvienots no elektrotīkla. Ja barošanas kabelis ir aprīkots ar kontaktdakšu, atvienojiet to no elektrotīkla, velkot kontaktdakšu, nevis kabeli.

► Nepareizi veikti uzstādīšanas un apkopes vai remonta darbi var nopietni apdraudēt iekārtas lietotāju.

Uzstādīšanas un apkopes vai remonta darbus drīkst veikt tikai Miele pilnvaroti speciālisti.

► Garantijas prasības tiek zaudētas, ja vīna skapja remontu neveic Miele pilnvarots klientu apkalpošanas dienests.

► Bojātās daļas drīkst aizstāt tikai ar oriģinālajām Miele rezerves daļām. Tikai šādu rezerves daļu lietošanas gadījumā Miele garantē, ka drošības prasības ir pilnībā izpildītas.

► Saistībā ar īpašajām prasībām (piemēram, attiecībā uz temperatūru, mitrumu, ķīmisko izturību, noturību pret berzi un vibrāciju) šis vīna skapis ir aprīkots ar īpašu apgaismojumu. Šo apgaismes ķermeni drīkst izmantot tikai paredzētajam nolūkam. Apgaismes ķermenis nav piemērots telpu apgaismošanai. Nomainītu drīkst veikt tikai pilnvarots speciālists vai Miele Klientu apkalpošanas dienests. Šis vīna skapis satur vairākus gaismas avotus, kuriem ir vismaz energoefektivitātes klase G.

### **Atbilstoša uzstādīšana**

► Durvju atdures maiņu (ja tā ir nepieciešama) veiciet atbilstoši pievienotajai montāžas instrukcijai.

► Vienmēr valkājiet aizsargcimdus vīna skapja pārvietošanas un uzstādīšanas laikā.

► Uzstādot vīna skapi, izmantojiet otras personas palīdzību.

## Drošības norādījumi un brīdinājumi

---

### Pareiza izmantošana

- ▶ Vīna skapis ir paredzēts lietošanai noteiktā klimata klasē (apkārtējās temperatūras diapazonā), kuras robežvērtības ir jāievēro. Klimata klase ir norādīta uz identifikācijas datu plāksnītes vīna skapja iekšpusē. Zemāka apkārtējā temperatūra izraisa ilgāku kompresora dīkstāves laiku, tāpēc vīna skapis atsevišķos gadījumos nevar uzturēt nepieciešamo temperatūru.
- ▶ Gaisa pievadīšanas un novadīšanas atveres nedrīkst noslēgt vai aizsegt ar dažādiem priekšmetiem. Pretējā gadījumā netiek nodrošināta nevainojama ventilācija. Palielinās enerģijas patēriņš un ir iespējami iekārtas detaļu bojājumi.
- ▶ Uzglabājot vīna skapī taukus vai eļļu saturošus pārtikas produktus, nodrošiniet, lai noplūdes gadījumā tauki vai eļļa nenonāktu saskarē ar vīna skapja plastmasas daļām. Tas var radīt sprieguma plaisas plastmasas daļās un izraisīt šo daļu lūšanu vai plīšanu.
- ▶ Ugunsgrēka un sprādziena risks. Neglabājiet vīna skapī sprādzienbīstamas vielas un produktus, kas satur degošas strauji izplūstošas gāzes (piemēram, aerosolus). Iekārtas elektriskās daļas var izraisīt uzliesmojošu gāzu maisījumu aizdegšanos.
- ▶ Sprādziena risks. Nelietojiet vīna skapī elektriskās ierīces. Tās var radīt dzirksteļošanu.

## Piederumi un rezerves daļas

▶ Izmantojiet tikai oriģinālos Miele piederumus. Ja iekārtā ir uzstādītas vai iebūvētas nepiederīgas daļas, garantija un / vai ražotāja atbildība par izstrādājumu tiek anulēta.

▶ Miele garantē funkcijas nodrošinošo rezerves daļu piegādi līdz 15 gadiem, bet vismaz 10 gadus pēc jūsu vīna skapja sērijas ražošanas pārtraukšanas.

## Tīrīšana un kopšana

▶ Neapstrādājiet durvju blīvējumu ar eļļām vai ziedēm. Pretējā gadījumā durvju blīvējums ar laiku kļūs porains.

▶ Tvaika tīrītāja radītais mitrums var sasniegt zemsprieguma daļas un izraisīt īsslēgumu.

Nekad neizmantojiet tvaika tīrītāju vīna skapja tīrīšanai.

▶ Brīdinājums. Nelietojiet atkausēšanas procesa paātrināšanai mehāniskus vai cita veida palīg līdzekļus, ja tos nav ieteicis ražotājs.

▶ Smaili vai asi priekšmeti bojā aukstuma ģeneratoru, un vīna skapis kļūst nelietojams. Tāpēc smailus un asus priekšmetus nedrīkst izmantot, lai:

- notīrītu apsarmojuma slāni;
- noņemt dažādas atliekas, piemēram, etiķetes.

## Drošības norādījumi un brīdinājumi

---

### Pārvadāšana

- ▶ Lai izvairītos no bojājumiem, vīna skapi vienmēr pārvietojiet vertikālā pozīcijā un transportēšanai paredzētajā iepakojumā.
- ▶ Savainojumu un bojājumu risks. Pārvietojiet vīna skapi ar otras personas palīdzību, jo tas ir smags.

## Nolietotās iekārtas likvidēšana

- ▶ Bērni rotaļājoties var ieslēgties vīna skapī un nosmakt.
  - Nomontējiet iekārtas durvis.
  - Atstājiet koka / metāla režģus vīna skapī, lai bērniem būtu grūtāk tajā ierāpties.
  - Vīna skapjiem ar durvju slēdzeni: nepieļaujiet iespēju bērniem spēlējoties ieslēgties iekārtā un nokļūt dzīvībai bīstamā situācijā.
- ▶ Elektriskā trieciena risks!
  - Nogrieziet kontaktdakšu no barošanas kabeļa.
  - Nogrieziet barošanas kabeli no nolietotās iekārtas.

Utilizējiet kontaktdakšu un barošanas kabeli atsevišķi no nolietotās iekārtas.

▶ Izplūstošas eļļas vai aukstumagēnta radīts ugunsgrēka risks! Iekārtā esošais aukstumagēnts un eļļa ir degoši. Izplūstošais aukstumagēnts vai eļļa pietiekami augstā koncentrācijā var uzliesmot, saskaroties ar ārēju siltuma avotu.

Utilizācijas laikā nodrošiniet, ka netiek bojāts aukstuma kontūrs, lai nepieļautu nekontrolējamu aukstumagēnta (dati uz identifikācijas datu plāksnītes) un eļļas izplūdi.

▶ Dzesinātāja noplūde var izraisīt acu traumas! Nesabojājiet nevienu saldēšanas sistēmas daļu, piemēram:

- pārdurot iztvaikotāja dzesētājvielas kanālus;
- samezģlojot cauruļvadus;
- noskrāpējot virsmas pārklājumu.

## Simbols uz kompresora (atkarībā no modeļa)

Šis norādījums attiecas tikai uz otrreizējo pārstrādi. Parastas lietošanas laikā riski nepastāv.



▶ Kompresorā esošā eļļa, ja to norij vai tā iekļūst elpceļos, ir bīstama dzīvībai.

## Jūsu ieguldījums vides aizsardzībā

### Iepakojuma utilizācija

Iepakojums kalpo pārvietošanai un pasargā iekārtu no bojājumiem pārvadāšanas laikā. Iepakojuma materiāli ir izraudzīti, ņemot vērā vides aizsardzības un materiālu utilizācijas prasības, tāpēc tos kopumā var atkārtoti pārstrādāt.

Iepakojuma atkārtota iekļaušana materiālu apritē ļauj taupīt izejvielas. Atkarībā no materiāla izmantojiet īpašas izejvielu krātuves un nodošanas iespējas. Transportēšanas iepakojumu pieņem Miele specializētais tirgotājs.

### Nolietotās iekārtas utilizācija

Elektriskās un elektroniskās ierīces bieži satur vērtīgus materiālus. Tās satur arī noteiktas vielas, maisījumus un detaļas, kas bija nepieciešamas to darbībai un drošībai. Ja šie materiāli nokļūst sadzīves atkritumos vai ar tiem rīkojas neatbilstoši, tie var kaitēt cilvēku veselībai un videi. Tāpēc nekādā gadījumā nepieļaujiet nolietotās iekārtas nokļūšanu sadzīves atkritumos.



Pievērsiet uzmanību tam, lai jūsu aukstumiekārta līdz atbilstoši, apkārtējai videi drošai utilizācijai netiktu sabojāta. Tādējādi tiks nodrošināts, ka dzesēšanas sistēmā esošais aukstumaģents un kompresorā esošā eļļa nenonāks apkārtējā vidē.

Nododiet iekārtu utilizācijai vietējās pašvaldības, specializētā tirgotāja vai Miele ierīkotajā oficiālajā elektrisko un elektronisko ierīču bezmaksas savākšanas un pieņemšanas punktā. Saskaņā ar likumu jūs atbildat par iespējamo personas datu dzēšanu no utilizācijai paredzētās likvidējamās iekārtas. Atbilstoši likumdošanas aktiem jūsu pienākums ir izņemt nolietotās baterijas un akumulatorus, kas nav nedalāmi savienoti ar iekārtu, kā arī lampas, kuras ir iespējams izņemt, nebojājot tās. Nododiet šīs detaļas atbilstošā savākšanas vietā, kur tās var nodot bez atlīdzības. Lūdzu, nodrošiniet, lai likvidējamā iekārta līdz aiztransportēšanas brīdim tiktu uzglabāta bērniem nepieejamā vietā.

## Tā taupāt enerģiju ...

- Uzstādīšanas vieta** Augstā apkārtējās vides temperatūrā vīna skapis biežāk dzesējas un tāpēc patērē vairāk enerģijas. Tāpēc:
- uzstādiet vīna skapi labi vēdināmā telpā;
  - neuzstādiet vīna skapi blakus siltuma avotam (apsildes iekārtai, plītij);
  - aizsargājiet vīna skapi no tiešas saules staru iedarbības;
  - nodrošiniet, lai ideālā apkārtējā temperatūra būtu 20 °C;
  - gaisa pievades un izvades atverēm ir jābūt atvērtām, un regulāri iztīriet putekļus no gaisa pievades un izvades atverēm.
- Temperatūras iestatījumi** Jo zemāka ir iestatītā temperatūra, jo augstāks ir elektroenerģijas patēriņš. Ir ieteicami turpmāk minētie iestatījumi.
- +12 līdz +14 °C.
- Lietošana** Iekārtā iekļuvis siltums un apgrūtināta gaisa cirkulācija paaugstina enerģijas patēriņu. Tāpēc:
- atveriet iekārtas durvis tikai tik īsu laiku, cik ir nepieciešams. Atbilstoša vīna pudeļu šķirošana ļauj orientēties.
  - Pēc atvēršanas pilnībā aizveriet iekārtas durvis.
  - Izvietojiet koka režģus tādā pašā izkārtojumā kā iekārtas piegādes brīdī.
  - Nepārpildiet koka režģus, lai iekārtā varētu cirkulēt gaiss.
  - Neaizsprostojiet vīna skapja ventilācijas atveres.
  - Izmantojiet sienas starplikas. Sienas starplikas vīna skapja aizmugurē nodrošina deklarētā enerģijas patēriņa ievērošanu.

# Iepazīšanās

## Iekārtas apraksts

### Iekārtas apraksts

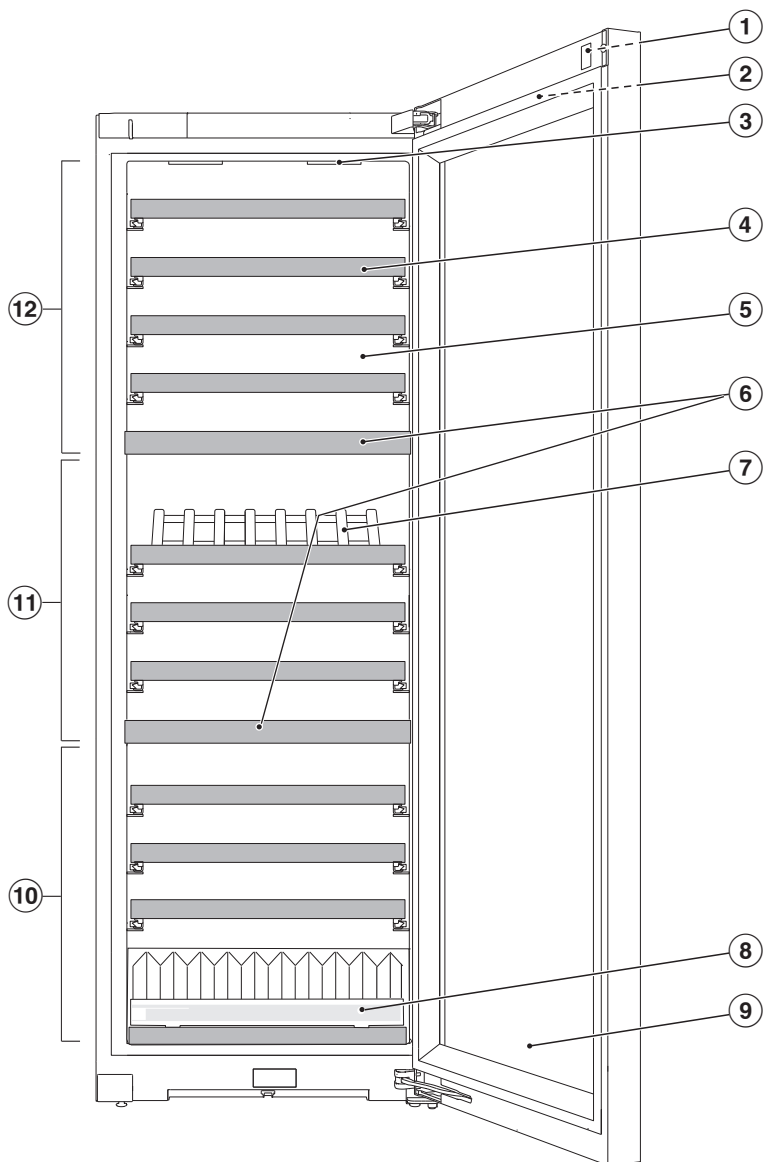



- ① Durvju slēdzene
- ② Displejs ārpusē uz iekārtas durvīm
- ③ Iekšējais apgaismojums un eksponēšanas apgaismojums ٧٠٠ (visās vīna dzesēšanas zonās)
- ④ Koka režģi ar marķēšanas līstēm (FlexiFrames ar līsti piezīmēm)
- ⑤ Sausa aizmugures siena kondensāta novēršanai
- ⑥ Izolācijas plāksne vīna dzesēšanas zonu termiskai nošķiršanai / aromātu filtrs (Active AirClean filtrs) aiz NoteBoards
- ⑦ PresenterFrame
- ⑧ Kraušanas palīgierīce optimālai pudeļu glabāšanai
- ⑨ Stikla durvis no UV staru necaurlaidīga drošības stikla
- ⑩ Apakšējā vīna dzesēšanas zona ar gaisa mitruma regulēšanu (ActiveHumidity) ilgstošai uzglabāšanai
- ⑪ Vidējā vīna dzesēšanas zona
- ⑫ Augšējā vīna dzesēšanas zona

# Iepazīšanās

## Displejs

Displeju var saskrāpēt ar smailiem vai asiem priekšmetiem, piemēram, ar zīmuli. Pieskarieties displejam tikai ar pirkstiem. Ja pirksti ir auksti, displejs var nereaģēt.





- ① Demonstrācijas režīma rādījums  
(redzams tikai tad, ja ir ieslēgta demonstrācijas režīma funkcija)
- ② Temperatūras rādījums augšējai vīna dzesēšanas zonai un temperatūras iestatīšanas sensortaustiņš
- ③ Ekspozēšanas apgaismojuma skārienaustiņš ☀  
iekšējā apgaismojuma ieslēgšanai un izslēgšanai, ja iekārtas durvis ir aizvērtas
- ④ Temperatūras rādījums vidējai vīna dzesēšanas zonai un temperatūras iestatīšanas sensortaustiņš
- ⑤ Temperatūras rādījums apakšējai vīna dzesēšanas zonai un temperatūras un gaisa mitruma iestatīšanas sensortaustiņš (ActiveHumidity)
- ⑥ Iestatījumu režīma skārienaustiņš ⚙  
dažādu funkciju izvēlei iestatījumu režīmā
- ⑦ Miele@home savienojuma statusa rādījums  
(redzams tikai tad, ja ir ierīkota Miele@home funkcija)

## Iestatījumu režīms

### Ekspozēšanas apgaismojums

Ja vēlaties vīna pudeles ekspozēt arī tad, kad iekārtas durvis ir aizvērtas, varat iestatīt iekšējo apgaismojumu tā, lai tas būtu ieslēgts arī tad, kad durvis ir aizvērtas.

Ekspozēšanas apgaismojumu var ieslēgt un izslēgt ar sensortaustiņu  displejā. Ar ieslēgtu ekspozēšanas apgaismojumu skārienaustiņš  spīd oranžā krāsā.

Ekspozēšanas apgaismojumu vai iestatīt vai izslēgt katrai atsevišķai vīna dzesēšanas zonai (skatīt nodaļu "Iestatījumu pielāgošana").

### Bloķēšanas funkcija /

Ieslēgta bloķēšanas funkcija aizsargā pret nejaušu vīna skapja izslēgšanu un nejaušu iestatījumu maiņu, ko varētu veikt nepiederīgas personas, piemēram, bērni.

Ja vēlaties, piemēram, tikai īslaicīgi mainīt temperatūras iestatījumu, bloķēšanas funkciju var īslaicīgi atslēgt (skatīt nodaļu "Iestatījumu pielāgošana").

## Vīna skapja (visu vīna dzesēšanas zonu kopā) izslēgšana

Skatiet nodaļu "Eksploatācijas uzsākšana" sadaļu "Vīna skapja izslēgšana".

## Sabata režīms

Lai atbalstītu reliģiskās tradīcijas, vīna skapim ir sabata režīms  (skatiet nodaļu "Iestatījumu pielāgošana").

Ja ir ieslēgts sabata režīms , īslaicīgi tiek atspējots:

- iekšējais apgaismojums, ja iekārtas durvis ir atvērtas;
- ekspozēšanas apgaismojums, ja iekārtas durvis ir aizvērtas;
- displejs;
- visi skaņas un gaismas signāli;
- aktīvs WLAN bezvadu tīkla savienojums;
- atgādinājumi (piemēram, Active Air-Clean filtra rādījums): iestatītais laika intervāls tiek apturēts.

Visas pārējās iepriekš ieslēgtās funkcijas paliek iespējotas.

Kamēr ir ieslēgts sabata režīms , vīna skapim nevar veikt nekādus iestatījumus.

## Informācija par sabata režīmu

Šeit varat izsaukt sabata režīma versiju.

## Laiks līdz durvju brīdinājuma signāla iespējošanai

Šeit var iestatīt laiku līdz durvju brīdinājuma signāla iespējošanai pēc iekārtas durvju atvēršanas (skatiet nodaļu "Iestatījumu pielāgošana").

# Iepazīšanās

## Miele@home @

Vīna skapis ir aprīkots ar integrētu WLAN bezvadu lokālā tīkla moduli. Rūpnīcas iestatījumos tīkla savienojums ir izslēgts.

Šeit var pirmo reizi ierīkot funkciju “Miele@home pirmreizēja ierīkošana”, atspējot un iespējot WLAN bezvadu lokālo tīklu vai atiestatīt tīkla konfigurāciju (skatiet nodaļu “Iestatījumu pielāgošana”).

Lai to izmantotu, ir nepieciešams:

- WLAN bezvadu lokālais tīkls;
- Miele lietotne;
- Miele lietotāja konts. Lietotāja kontu var izveidot, izmantojot Miele lietotni.

Miele lietotne sniegs norādījumus, kā izveidot savienojumu starp vīna skapi un mājas WLAN bezvadu lokālo tīklu.

Pēc vīna skapja integrēšanas savā WLAN bezvadu lokālajā tīklā, izmantojot lietotni, var veikt, piemēram, šādas darbības:

- iegūt informāciju par sava vīna skapja darba stāvokli;
- mainīt sava vīna skapja iestatījumus.

Integrējot vīna skapi WLAN bezvadu lokālajā tīklā, paaugstinās elektroenerģijas patēriņš, pat ja vīna skapis ir izslēgts.

Pārliecinieties, ka jūsu vīna skapja uzstādīšanas vietā ir pieejams pietiekami spēcīgs WLAN bezvadu lokālā tīkla signāls.

## Bezvadu lokālā tīkla savienojuma pieejamība

Bezvadu lokālā tīkla savienojumam ir kopīgs frekvences diapazons ar citām ierīcēm (piem., mikroviļņu krāsnīm, tālvadības rotaļlietām). Tādēļ var rasties īslaicīgi vai nepārtraukti savienojuma traucējumi. Traucējumu dēļ var nebūt iespējams pastāvīgi nodrošināt piedāvātās funkcijas.

## Miele@home pieejamība

Miele lietotnes izmantošana ir atkarīga no Miele@home pakalpojuma pieejamības jūsu valstī.

Miele@home pakalpojums nav pieejams katrā valstī.

Informāciju par pieejamību var iegūt tīmekļvietnē [www.miele.com](http://www.miele.com).

## Miele lietotne

Miele lietotni var bez maksas lejupielādēt *Apple App Store*® vai *Google Play Store*™.



## Taustiņu tonis /

Šeit var ieslēgt vai izslēgt taustiņu toni (skatiet nodaļu “Iestatījumu pielāgošana”).

## Brīdinājuma un skaņas signāli /

Šeit var mainīt skaņas brīdinājumu vai signālu skaļumu (piemēram, durvju brīdinājumam vai kļūdas paziņojumam). Skaņas brīdinājumus vai signālus var arī pavisam izslēgt, ja tie traucē (skatiet nodaļu “Iestatījumu pielāgošana”).

## Displeja spilgtums

Šeit var pielāgot displeja spilgtumu apkārtējās vides apgaismojuma apstākļiem (skatiet nodaļu “Iestatījumu pielāgošana”).

## Temperatūras vienība °C / °F

Šeit var iestatīt vēlamo temperatūras vienību (Celsija vai Fārenheita grādus) (skatiet nodaļu “Iestatījumu pielāgošana”).

## Demonstrācijas režīms

Šeit var izslēgt demonstrācijas režīmu, ja rūpnīcā ir iestatīts demonstrācijas režīms (displejā tiek parādīts ) (skatiet nodaļu “Iestatījumu pielāgošana”).

Demonstrācijas režīms ļauj pilnvarotajam izplatītājam demonstrēt vīna skapi, neieslēdzot dzesēšanu. Personīgai lietošanai šis iestatījums nav nepieciešams.

## Rūpnīcas iestatījumi

Šeit var atiestatīt vīna skapja iestatījumus uz sākotnējiem iestatījumiem (skatiet nodaļu “Iestatījumu pielāgošana”).

**Norāde:** Atiestatiet vīna skapja iestatījumus uz sākotnējiem iestatījumiem, ja utilizējat vai pārdodat savu vīna skapi vai sākat ekspluatēt lietotu vīna skapi. Tādējādi atiestatīsiet tikla konfigurāciju, lai no vīna skapja varētu tikt izdzēsti jūsu personīgie dati. Turklāt iepriekšējais īpašnieks vairs nevarēs lietot vīna skapi.

# Iepazīšanās

## Informācija par vīna skapi i

Šeit var redzēt vīna skapja modeļa apzīmējumu un sērijas numuru.

Šie iekārtas parametri ir nepieciešami:

- vīna skapja pievienošanai jūsu WLAN bezvadu tīklam (skatiet nodaļas "Iestatījumu pielāgošana" sadaļu "Miele@home pirmreizēja ierīkošana");
- piesakot bojājumu Miele Klientu apkalpošanas dienestam (skatiet nodaļu "Klientu apkalpošanas dienests");
- pieprasot informāciju no EPREL datubāzes (skatiet nodaļu "Klientu apkalpošanas dienests").

## Active AirClean filtra rādījums

Gaisa filtrēšana ar Active AirClean filtriem nodrošina gaisa attīrīšanu no putekļiem un aromātiem.

Active AirClean filtra rādījums  displejā apmēram reizi 12 mēnešos atgādina, ka Active AirClean filtrs ir jāmaina (skatiet nodaļas "Tīrīšana un kopšana" sadaļu "Active AirClean filtra maiņa").

Šeit var iespējot Active AirClean filtra rādījumu (skatīt nodaļu "Iestatījumu pielāgošana").

## Pievienotie piederumi

### Atslēga iekārtas durvju aizslēgšanai

### Active AirClean filtrs

Active AirClean filtrs starp vīna dzesēšanas zonām nodrošina optimālu gaisa apmaiņu un līdz ar to augstu gaisa kvalitāti.



### Krīta zīmulis

NoteBoard marķēšanai uz koka režģiem lietojiet komplektā iekļauto krīta zīmuli. Veicot pierakstus uz NoteBoard, tiek saglabāts labs pārskats par uzglabātajiem vīniem.

## Drošība

### Temperatūras brīdinājums

Vīna skapis ir aprīkots ar temperatūras brīdinājuma sistēmu, lai nenotiktu nepamanīta temperatūras paaugstināšanās vai pazemināšanās un līdz ar to vīna bojāšanās.

Ja temperatūra sasniedz pārāk siltu vai pārāk aukstu temperatūras diapazonu, tas temperatūras rādījumā   tiek izgaismots sarkanā krāsā.

Papildus skan brīdinājuma signāls, līdz tiek likvidēts trauksmes cēlonis vai brīdinājuma signāls tiek priekšlaikus izslēgts.

Tas, kāds temperatūras diapazons tiek atpazīts kā pārāk silts vai pārāk auksts, ir atkarīgs no iestatītās temperatūras.

Attiecīgos apstākļos skaņas un gaismas signāls tiek raidīts turpmāk minētajās situācijās:



- ievietojot un izņemot vīna pudeles, iekārtā ieplūst pārāk daudz silta telpas gaisa;
- no jauna ievietojot lielāku daudzumu vīna pudeļu;
- noticis strāvas padeves pārtraukums;
- vīna skapis ir bojāts.

### Temperatūras brīdinājuma priekšlaicīga izslēgšana

Pirms temperatūras brīdinājuma izslēgšanas ir jānoskaidro un jānovērš brīdinājuma signāla cēlonis.

Ja brīdinājuma signāls traucē, varat to priekšlaicīgi izslēgt.

■ Nospiediet  .

  nodziest un brīdinājuma signāls apklust.

Attiecīgās vīna dzesēšanas zonas temperatūras rādījumā aptuveni 1 minūti mirgo līdz šim vīna dzesēšanas zonā konstatētās augstākās temperatūras rādījums. Pēc tam temperatūras rādījums tiek pārslēgts uz faktisko vīna dzesēšanas zonas temperatūru.



# Iepazīšanās

## Durvju brīdinājums

Vīna skapis ir aprīkots ar durvju brīdinājumu, lai nepieļautu elektroenerģijas zudumus, ja iekārtas durvis ir atstātas atvērtas, un lai pasargātu ievietotās vīna pudeles no temperatūras svārstībām.

Ja iekārtas durvis ilgāku laiku ir atvērtas, displejā tiek parādīts  dzeltenā spīdošā krāsā. Turklāt atskan brīdinājuma signāls un pulsējoši mirgo iekšējais apgaismojums.

Laiku līdz durvju brīdinājuma iespējošanai var mainīt (skatiet nodaļas “Iestatījumu pielāgošana” sadaļu “Laika līdz durvju brīdinājuma signāla  iespējošanai maiņa”).

Durvju brīdinājuma skaņas signālu var arī izslēgt (skatiet nodaļas “Iestatījumu pielāgošana” sadaļu “Skaņas brīdinājumu vai signālu  /  skaļuma maiņa”). Tiklīdz iekārtas durvis ir aizvērtas, brīdinājuma signāls apklust un rādījums  displejā nodziest.

## Durvju brīdinājuma signāla priekšlaicīga izslēgšana

- Pieskarities displejā pie .

Brīdinājuma signāls apklust, simbols  nodziest un iekšējais apgaismojums deg vienmērīgi.

Ja iekārtas durvis netiek aizvērtas, apmēram pēc 1 minūtes durvju brīdinājums tiek atkārtots.

## Durvju slēdzenes izmantošana

Ar mehānisko durvju slēdzeni varat aizsargāt savus vīna krājumus no neatļautas piekļuves.

## Vīna skapja aizslēgšana un atslēgšana

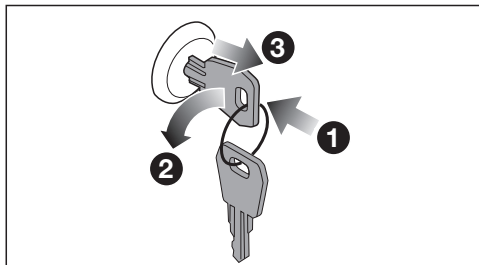

- Ielieciet atslēgu durvju slēdzenē **1**.
- Lai aizslēgtu: iespiediet durvju slēdzeni uz iekšu un pagrieziet atslēgu par 90° pretēji pulksteņrādītāju kustības virzienam **2**.
- Izvelciet atslēgu **3** un uzglabājiet to drošā vietā.
- Lai atslēgtu: ievietojiet atslēgu durvju slēdzenē, iespiediet slēdzeni uz iekšu un pagrieziet atslēgu par 90° pulksteņrādītāju kustības virzienā.



## Iekšējais izkārtojums

### Koka režģu izņemšana un ievietošana atpakaļ

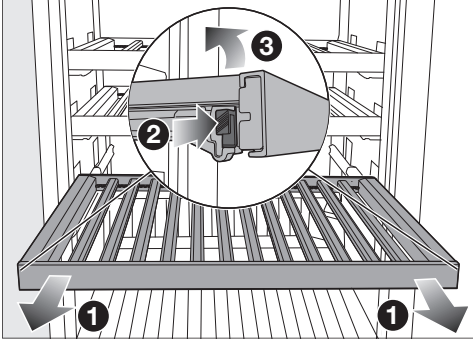

- Izvelciet koka režģi virzienā uz priekšu līdz atdurei ①.
- Vienlaicīgi nospiediet abās koka režģa malās esošos fiksatorus ② un izceliet koka režģi virzienā uz augšu ③.
- Lai koka režģi atkal ievietotu, novietojiet to vispirms aizmugurē uz vadtonēm, līdz tas tiek fiksēts.
- Piespiediet koka režģi priekšpusē uz leju uz vadtonēm, lai fiksētu fiksatorus.

⚠ Krītošas vīna pudeles var radīt savainojumus.

Noteiktos apstākļos vīna pudeles var iesprūst virs tām esošajos koka režģos un, izvelkot koka režģus, izkrist no vīna skapja / aukstumiekārtas.

Koka režģus vienmēr velciet ārā lēnām un piesardzīgi.

⚠ Saplīsis stikls var izraisīt bojājumus un savainojumus.

Izvirzīti koka režģi un vīna pudeles var bojāt stikla durvis, ja stikla durvis tiek aizvērtas šādā stāvoklī.

Lūdzu, pārlicinieties, ka koka režģi un vīna pudeles nav izvirzītas.

### Koka režģu pielāgošana pudeļu izmēram



- Atsevišķās koka līstes uz koka režģa var pēc vēlēšanās noņemt vai pārvietot.

Tādā veidā koka režģi var dažādi pielāgot vīna pudeļu lielumam.

# Iepazīšanās

## Maksimālā ietilpība

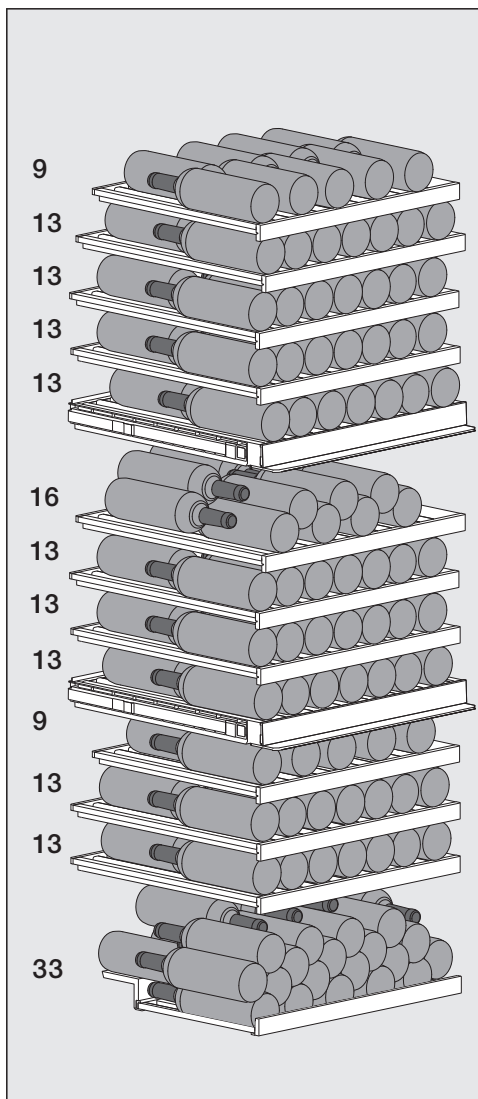

Kopumā vīna skapī var ievietot ne vairāk kā 184 pudeles (0,75 l; pudeles forma: Bordo pudele):

- 61 pudeli augšējā vīna dzesēšanas zonā;

- 55 pudeles vidējā vīna dzesēšanas zonā;
- 68 pudeles apakšējā vīna dzesēšanas zonā (no tām 33 pudeles saliktas grēdā uz kraušanas palīģierīces uz apakšējā koka režģa).

## Maksimālā koka režģu ietilpība

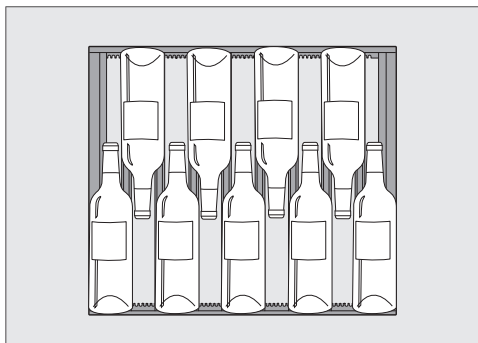

9 pudeļu izvietojums augšējos koka režģos  
augšējā un apakšējā vīna dzesēšanas zonā

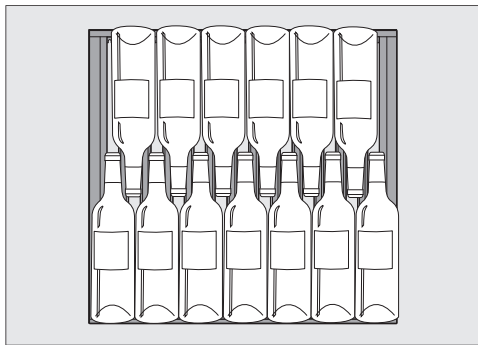

13 pudeļu izvietojums pārējos koka režģos



Pārslodze var radīt bojājumus.

Pārsniedzot maksimālo ieteicamo ielādi, var rasties koka režģu bojājumi. Uz katra atsevišķā koka režģa drīkst novietot ne vairāk kā 25 kg! PresenterFrame drīkst noslogot ar 40 kg. Nekraujiet vīna pudeles uz koka režģiem grēdās.



# Iepazīšanās

---

## PresenterFrame izmantošana

Ar PresenterFrame varat prezentēt atsevišķus vīnus tā, lai arī ar aizvērtām iekārtas durvīm būtu redzama vīna pudeļu etiķete.

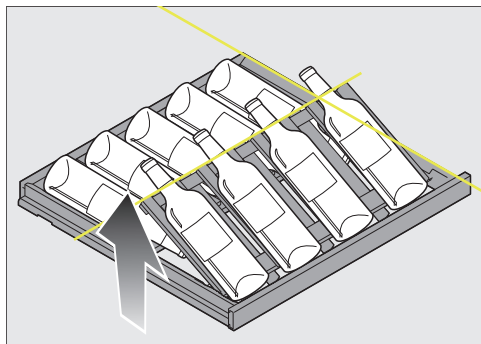

- Uztādiet PresenterFrame priekšējo daļu.
- Novietojiet vīna pudeles uz PresenterFrame.

Uz PresenterFrame var arī ļoti labi uzglabāt jau atvērtas vīna pudeles.

- Ja nepieciešams, ieslēdziet eksponēšanas apgaismojumu '☀', lai atbilstoši izceltu izvēlētās vīna pudeles.

## Pirms pirmās lietošanas reizes

- Noņemiet visus iepakojuma materiālus un aizsargplēves.
- Notīriet skapja iekšējās virsmas un piederumus (skatiet nodaļu "Tīrīšana un kopšana").

## Vīna skapja pieslēgšana

- Pieslēdziet vīna skapi elektrotīklam, kā ir aprakstīts nodaļas "Uzstādīšana" sadaļā "Elektrotīkla pieslēgums".

Vispirms ekrānā tiek parādīts Miele, pēc tam .

## Aromātu filtra (Active AirClean filtra) iespējošana

- Iespējojiet AirClean filtra rādījumu  (skatiet nodaļas "Iestatījumu pielāgošana" sadaļu "Active AirClean filtra rādījuma  iespējošana").

## Koka listu novietošana uz koka režģiem

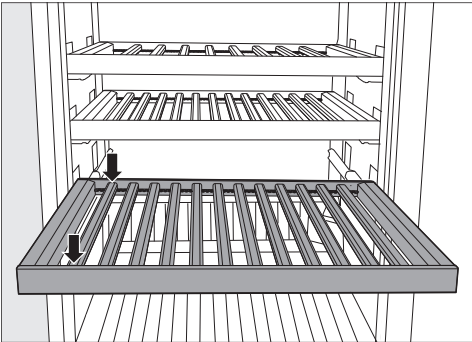

- Novietojiet koka listes uz koka režģa vienādos attālumos un nofiksējiet tās šajā stāvoklī.

Tad uz koka režģa varēs novietot maksimālo daudzumu pudeļu (pudeles forma: Bordo (Bordeaux) pudele).

## Kraušanas palīgieiņi ierīkošana

Izmantojot kraušanas palīgieiņi, tiek sasniegta maksimālā ietilpība apakšējā vīna dzesēšanas zonā.

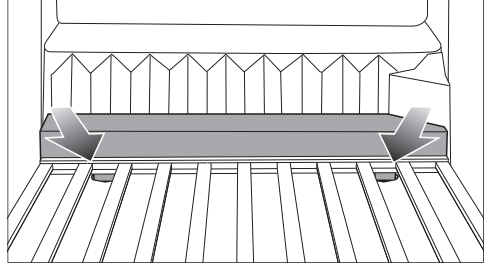

- Ievietojiet kraušanas palīgieiņi aiz apakšējā koka režģa.
- Nofiksējiet kraušanas palīgieiņus kājas turētājos kreisajā un labajā pusē.

# Ekspluatācijas uzsākšana

## Vīna skapja ieslēgšana



- Displejā nospiediet .

Ja displejs ilgu laiku netiek izmantots, tas tiek pārslēgts uz energotaupības režīmu un aptumšots.

Vīna skapis sāk dzesēšanu un, atverot iekārtas durvis, iedegas iekšējais apgaismojums.

Atkarībā no apkārtējās temperatūras un iestatījuma var paiet vairākas stundas, līdz tiek sasniegta un pastāvīgi uzrādīta vēlamā temperatūra attiecīgajās vīna dzesēšanas zonās.

## Vīna skapja izslēgšana

- Nospiediet .
- Pavelciet pa kreisi vai pa labi, līdz centrā tiek parādīts .
- Nospiediet .

Dzesēšana un iekšējais apgaismojums ir izslēgti.

Displejā tiek parādīts .

Lūdzu, ņemiet vērā: izslēdzot vīna skapi, tas netiek atvienots no elektrotīkla.

## Ilgākas prombūtnes laikā

Ja vīna skapis pirms ilgstoša prombūtnes perioda tiek izslēgts, taču netiek iztīrīts un tā durvis paliek aizvērtas, var veidoties pelējums. Noteikti iztīriet vīna skapi.



Ja vīna skapi nelietosiet ilgāku laiku, rīkojieties, kā ir minēts turpmāk.

- Izslēdziet vīna skapi.
- Atvienojiet kontaktdakšu vai izslēdziet ēkas elektroinstalācijas drošinātājus.
- Lai nodrošinātu pietiekamu vīna skapja ventilāciju un nepieļautu nevēlamu aromātu veidošanos, iztīriet to un atstājiet atvērtas tā durvis.

## Temperatūras iestatīšana vīna dzesēšanas zonās

3 vīna dzesēšanas zonu temperatūras var iestatīt neatkarīgi citu no citas.

Ilglaicīgai vīna uzglabāšanai ir ieteicama 12 līdz 14 °C temperatūra.

- Pieskarities tās vīna dzesēšanas zonas temperatūras rādījumam, kuras temperatūru vēlaties iestatīt.
- **Apakšējā vīna dzesēšanas zona:** pieskarities .
- Pavelciet pa kreisi vai pa labi, līdz centrā tiek parādīta vēlamā temperatūra.
- Lai apstiprinātu, nospiediet uz vēlamās temperatūras.
- Lai izietu no šī iestatījumu līmeņa, nospiediet .

Temperatūras rādījums atkal tiek pārslēgts uz faktisko temperatūru, kas tajā brīdī pastāv vīna dzesēšanas zonā.

### Ja temperatūras iestatījums ir mainīts:

- pēc dažām stundām pārbaudiet temperatūras rādījumu. Tikai tad temperatūra ir sasniegusi iestatīto vērtību:
  - pēc apmēram 6 stundām, ja aukstumiekārta nav pilnīgi piepildīta;
  - pēc apmēram 24 stundām, ja aukstumiekārta ir pilna.

Ja pēc šī laika temperatūra ir pārāk augsta vai pārāk zema:

- iestatiet temperatūru vēlreiz.

## Temperatūras iestatījumu iespējamās vērtības

Visās trijās vīna dzesēšanas zonās temperatūru var iestatīt no 5 līdz 20 °C.

## Temperatūras rādījums vīna dzesēšanas zonām

Parastā darba režīmā displejā tiek parādīta **vidējā, faktiskā temperatūra**, kas tajā brīdī pastāv vīna dzesēšanas zonā.

Atkarībā no apkārtējās temperatūras un iestatījuma var paiet vairākas stundas, līdz tiek sasniegta un pastāvīgi parādīta vēlamā temperatūra.

## Gaisa mitruma (ActiveHumidity) iestatīšana apakšējā vīna dzesēšanas zonā $\delta \dots \Delta$

Lai gaisa mitruma iestatīšana darbotos optimāli, apkārtējai temperatūrai ir jābūt no 19 līdz 28 °C.

- Displejā pieskarieties apakšējās vīna dzesēšanas zonas temperatūras rādījumam.
- Pavelciet pa kreisi, līdz centrā tiek parādīts  $\delta \dots \Delta$ .
- Nospiediet  $\delta \dots \Delta$ .
- Pavelciet pa kreisi vai pa labi, līdz centrā tiek parādīts vēlamais gaisa mitrums ( $\delta$ ,  $\delta\delta$ ,  $\delta\delta\delta$ ).
- Lai apstiprinātu, nospiediet vēlamo iestatījumu.
- Lai izietu no šī iestatījumu līmeņa, nospiediet  $\leftarrow$ .

Atkarībā no apkārtējās temperatūras un iestatītā gaisa mitruma var paiet vairākas dienas, līdz tiek sasniegts un parādīts faktiskais gaisa mitrums.

## Gaisa mitruma iestatījumu iespējamās vērtības

Gaisa mitrumu var iestatīt 3 pakāpēs un tādējādi pielāgot jūsu individuālajām vajadzībām;

- $\delta$ : zems gaisa mitrums
- $\delta\delta$ : vidējs gaisa mitrums
- $\delta\delta\delta$ : augsts gaisa mitrums

Nemiet vērā, ka, palielinoties iestatītajai gaisa mitruma vērtībai, nedaudz pieaug enerģijas patēriņš.

Ja vēlaties apakšējā vīna dzesēšanas zonā ilgstoši uzglabāt vīna pudeles ar dabiskiem aizbāžņiem, ir ieteicams izvēlēties vidēju gaisa mitrumu  $\delta\delta$ .

## Faktiskā gaisa mitruma parādīšana **i**

Atkarībā no apkārtējās temperatūras un iestatītā gaisa mitruma var paiet vairākas dienas, līdz tiek sasniegts un parādīts faktiskais gaisa mitrums.

- Displejā pieskarieties apakšējās vīna dzesēšanas zonas temperatūras rādījumam.
- Pavelciet pa kreisi, līdz centrā tiek parādīts  $\delta \dots \Delta$ .
- Nospiediet **i**.

Displejā tiek parādīts **faktiskais gaisa mitrums**, kas tajā brīdī pastāv apakšējā vīna dzesēšanas zonā (vērtība tiek noteikta apmēram 2 stundās).

- Lai izietu no rādījuma līmeņa, nospiediet  $\checkmark$ .



## Vīna optimāla uzglabāšana

Atkarībā no apkārtējiem apstākļiem vīni nepārtraukti turpina pilnveidoties. Tāpēc gan temperatūra, gan gaisa kvalitāte ir noteicošas attiecībā uz vīna derīguma termiņu.

Tā kā šajā vīna skapī ir nemainīga un vīnam piemērota temperatūra, optimāls gaisa mitrums, kā arī nav aromātu, tajā ir nodrošināti vīna uzglabāšanai optimāli apstākļi.

Turklāt vīna skapis (atšķirībā no ledusskapja) nodrošina vidi, kurā ir maz vibrāciju, tādējādi netraucējot vīna nobriešanas procesu.

### Atbilstoša temperatūra

Vīnu optimāli var uzglabāt 6 līdz 18 °C temperatūrā. Ja vēlaties vienlaicīgi uzglabāt gan sarkano, gan balto vīnu, izvēlieties 12 līdz 14 °C temperatūru. Šāda temperatūra ir piemērota baltajiem un sarkanajiem vīniem. Tādā gadījumā sarkanvīna pudeles ir jāizņem vismaz 2 stundas pirms lietošanas un jāatver, lai vīns varētu uzņemt skābekli un atklāt savu aromātu.

Pārāk augstā uzglabāšanas temperatūrā (vairāk nekā 22 °C) vīni nobriest pārāk ātri un to aromāti nevar attīstīties. Turpretī pārāk zemā uzglabāšanas temperatūrā (mazāk nekā 5 °C) vīns nevar optimāli nobriest.

Siltumā vīns izplešas, aukstumā tas saraujas – temperatūras svārstības vīnam rada stresu, tiek pārtraukta tā nobriešana. Tāpēc ir ļoti svarīgi nodrošināt gandrīz nemainīgas temperatūras uzturēšanu.

Temperatūra ir atkarīga no šādiem faktoriem:

- cik bieži un cik ilgi tiek atvērtas iekārtas durvis;

- cik daudz vīna pudeļu ir ievietots;
- cik siltas ir ievietotās vīna pudeles;
- cik augsta vai zema ir vīna skapja apkārtējā temperatūra.

### Ieteicamās lietošanas temperatūras

Vīna šķirne	Ieteicamā lietošanas temperatūra*
Viegli augļu sarkanvīni:	14 līdz 16 °C
Piesātināti sarkanvīni:	18 °C
Sārtvīni:	8 līdz 10 °C
Maigi, aromātiski baltvīni:	8 līdz 12 °C
Piesātināti vai saldi baltvīni:	12 līdz 14 °C
Dzirkstošais vīns, Prosecco:	7 līdz 9 °C
Šampanietis:	5 līdz 7 °C

\* Uzglabājiet vīnu temperatūrā, kas ir par 1 līdz 2 °C zemāka nekā ieteicamā lietošanas temperatūra, jo vīns pēc ieliešanas glāzē sasilst.

**Norāde:** Piesātinātus sarkanvīnus pirms baudīšanas vajadzētu 2–3 stundas turēt atvērtus, lai tie varētu uzņemt skābekli un atbrīvot aromātus.

# Der zināt

---

## Gaisa mitrums

Augsts gaisa mitrums ir ļoti svarīgs, uzglabājot vīna pudeles ar dabiskiem aizbāžņiem, lai dabiskie aizbāžņi no ārpusēs saglabātu mitrumu. Pārāk maza gaisa mitruma apstākļos aizbāžņi no ārpusēs izkalst un pudele vairs nav cieši noslēgta. Ja pudelē iekļūst skābeklis, jebkurš vīns tiek neizbēgami sabojāts.

Lai nodrošinātu vīna pudeļu dabiskajiem aizbāžņiem papildu mitrināšanu no iekšpusēs, ir ieteicams vīna pudeles glabāt horizontāli, lai dabiskie aizbāžņi būtu stingri noslēgti arī ilgākas glabāšanas laikā.

## Gaisa kvalitāte

Active AirClean filtri vīna dzesēšanas zonās nodrošina augstu gaisa kvalitāti, likvidējot nepatīkamus aromātus.

Gaisa filtrēšana ar Active AirClean filtriem nodrošina gaisa attīrīšanu no putekļiem un aromātiem.

Tas papildus pasargā vīnu no iespējamās aromātu pārneses, jo aromāti vīnā var nokļūt caur aizbāžņi.

## Uzglabāšana samazinātas vibrācijas apstākļos

Vibrācijas un kustības negatīvi iedarbojas uz vīna nobriešanas procesu, tas savukārt var ietekmēt vīna garšu.

Vīna skapja kompresors ar vibrāciju slāpēšanu nodrošina vīna pudeļu saudzējošu glabāšanu.

Lai vīna pudeļu izņemšanas laikā nodrošinātu pārējo vīna pudeļu nemainīgu uzglabāšanu, līdzīgām vīna šķirnēm ir jābūt izvietotām iespējami tuvu uz tā paša koka režģa. Turklāt nav ieteicams vīna pudeles uz koka režģa likt grēdās.

## Aizsardzība no UV stariem

Ultravioletā gaisma slikti ietekmē vīna uzglabājamību. Vīns priekšlaicīgi noveco. Papildus vīnā var rasties ķīmiskas reakcijas un garšas izmaiņas.





Vīna skapja / aukstumiekārtas stikla durvis ir izgatavotas no UV noturīga drošības stikla, kas pasargā vīnu no kaitīgā UV starojuma.

## Paskaidrojumi par attiecīgajiem iestatījumiem



Kamēr atrodaties iestatījumu režīmā , durvju brīdinājuma signāls un citi brīdinājuma ziņojumi automātiski tiek apturēti.

### Eksponēšanas apgaismojuma spilgtuma iestatīšana



Eksponēšanas apgaismojumu var iestatīt vai pilnībā izslēgt katrai vīna dzesēšanas zonai atsevišķi.

- Nospiediet .
- Pavelciet pa kreisi vai pa labi, līdz centrā tiek parādīts .
- Nospiediet .
- Pavelciet pa kreisi vai pa labi, līdz centrā tiek parādīta vēlamā vīna dzesēšanas zona.
- Pieskarieties vēlamajai vīna dzesēšanas zonai.
- Atlasiet vēlamo spilgtuma pakāpi, velkot pa segmentu joslu pa kreisi vai pa labi (1.–7. pakāpe).
- Ja vēlaties pilnībā izslēgt eksponēšanas apgaismojumu, velciet pa kreisi, līdz pilnībā nodziest segmentu josla.
- Apstipriniet vēlamo spilgtuma pakāpi, uzspiežot uz segmentu joslas.
- Alternatīva: apstipriniet vēlamo iestatījumu, pieskaroties .
- Lai izietu no šī iestatījumu līmeņa, nospiediet .

### Bloķēšanas funkcijas / ieslēgšana

- Nospiediet .
- Pavelciet pa kreisi vai pa labi, līdz centrā tiek parādīts .
- Nospiediet .

Ja bloķēšanas funkcija ir ieslēgta,  izgaismojas oranžā krāsā.

- Lai izietu no šī iestatījumu līmeņa, nospiediet .
- Atveriet un aizveriet iekārtas durvis. Tikai tad tiek iespējota bloķēšanas funkcija .

### Bloķēšanas funkcijas / īslaicīga atslēgšana





- Pieskarieties vīna dzesēšanas zonas, kuras temperatūru vēlaties iestatīt, temperatūras rādījumam.
- Apmēram 6 sekundes turiet nospiektu .

Rādījums tiek pārslēgts uz temperatūras iestatīšanu.

- Tagad veiciet vēlamo iestatījumu.

Atverot un aizverot iekārtas durvis, atkal tiek ieslēgta bloķēšanas funkcija .

### Bloķēšanas funkcijas / pilnīga izslēgšana

- Nospiediet .
- Apmēram 6 sekundes turiet nospiektu .
- Pavelciet pa kreisi vai pa labi, līdz centrā tiek parādīts .
- Nospiediet .



Ja bloķēšanas funkcija ir izslēgta, baltā krāsā izgaismojas .

- Lai izietu no šī iestatījumu līmeņa, nospiediet .

# Iestatījumu pielāgošana

## Sabata režīma ieslēgšana

Kamēr ir ieslēgts sabata režīms , nevar veikt nekādas iestatījumu izmaiņas.

- Nospiediet .
- Pavelciet pa kreisi vai pa labi, līdz centrā tiek parādīts .
- Nospiediet .

 izgaismojas oranžā krāsā.

- Lai izietu no šī iestatījumu līmeņa, nospiediet .

Ieslēgts sabata režīms  displejā tiek uzrādīts aptuveni 3 sekundes.

Pēc tam displejs izslēdzas.

Nodrošiniet, lai iekārtas durvis būtu cieši aizvērtas, jo ir izslēgti visi gaismas un skaņas brīdinājuma signāli.

## Sabata režīma izslēgšana

Sabata režīma funkcija  automātiski izslēdzas pēc aptuveni 80 stundām.

Sabata režīma funkciju  var izslēgt arī priekšlaicīgi.

- Pieskarieties tumšajam displejam.

Tiek parādīts .

- Nospiediet .





 izgaismojas oranžā krāsā.

- Vēlreiz uzspiediet uz simbola .



Ja sabata režīms ir izslēgts,  izgaismojas baltā krāsā.

- Lai izietu no šī iestatījumu līmeņa, nospiediet .

## Laika līdz durvju brīdinājuma signāla iespējošanai maiņa

- Nospiediet .
- Pavelciet pa kreisi vai pa labi, līdz centrā tiek parādīts .
- Nospiediet .
- Pavelciet pa kreisi vai pa labi, līdz centrā tiek parādīts vēlamo laikposms no 30 sekundēm līdz 3 minūtēm 30 sekundēm.
- Lai apstiprinātu, nospiediet vēlamo iestatījumu.
- Lai izietu no šī iestatījumu līmeņa, nospiediet .

## Miele@home ierīkošana 1. reizi





- Nospiediet .
- Pavelciet pa kreisi vai pa labi, līdz centrā tiek parādīts .
- Nospiediet .
- Nospiediet vēlamo savienojuma metodi (lietotni vai WPS).

Pēc veiksmīgas savienošanās displejā tiek parādīts .

Ja savienojumu nevarēja izveidot, tiek parādīts .

- Šajā gadījumā process ir jāsāk vēlreiz.
- Lai izietu no šī iestatījumu līmeņa, nospiediet .





## WLAN bezvadu lokālā tīkla savienojuma atspējošana

- Nospiediet .
- Pavelciet pa kreisi vai pa labi, līdz centrā tiek parādīts .
- Nospiediet .
- Lai deaktivētu WLAN bezvadu lokālā tīkla savienojumu, nospiediet .

Tiek parādīts .

- Lai izietu no šī iestatījumu līmeņa, nospiediet .

## WLAN bezvadu lokālā tīkla savienojuma iespējošana







- Nospiediet .
- Pavelciet pa kreisi vai pa labi, līdz centrā tiek parādīts .
- Nospiediet .
- Lai aktivētu WLAN savienojumu, nospiediet .

Tiek parādīts .

- Lai izietu no šī iestatījumu līmeņa, nospiediet .

Ja WLAN savienojums ir aktīvs, displejā ir izgaismots .

## Tīkla konfigurācijas atiestatīšana

- Nospiediet .
- Pavelciet pa kreisi vai pa labi, līdz centrā tiek parādīts .
- Nospiediet .
- Pavelciet pa labi, līdz centrā tiek parādīts .
- Nospiediet .
- Nospiediet .
- Lai izietu no šī iestatījumu līmeņa, nospiediet .



Visi Miele@home izmantošanai veiktie iestatījumi un ievadītās vērtības tiek atiestatīti.

WLAN bezvadu lokālā tīkla savienojums tiek atspējots, displejā nodziest .

Atiestatiet tīkla konfigurācijas iestatījumus, ja vīna skapi utilizējat, pārdojat vai uzsākat ekspluatēt lietotu vīna skapi. Visi personiskie dati no vīna skapja tiks dzēsti. Turklāt iepriekšējais īpašnieks vairs nevarēs lietot vīna skapi.

# Iestatījumu pielāgošana



## Taustiņu toņa izslēgšana

- Nospiediet .
- Pavelciet pa kreisi vai pa labi, līdz centrā tiek parādīts .
- Nospiediet .

Ja taustiņu tonis ir izslēgts, spīd  baltā krāsā.

- Lai izietu no šī iestatījumu līmeņa, nospiediet .



## Taustiņu toņa ieslēgšana

- Nospiediet .
- Pavelciet pa kreisi vai pa labi, līdz centrā tiek parādīts .
- Nospiediet .

Ja taustiņu tonis ir ieslēgts, spīd  oranžā krāsā.

- Lai izietu no šī iestatījumu līmeņa, nospiediet .

## Skaņas brīdinājumu vai signālu / skaļuma maiņa





- Nospiediet .
- Pavelciet pa kreisi vai pa labi, līdz centrā tiek parādīts .
- Nospiediet .
- Atlasiet vēlamu skaļumu, velkot pa segmentu joslu pa labi vai pa kreisi (1.–7. pakāpe).
- Ja vēlaties pilnībā izslēgt brīdinājumu un skaņas signālus, velciet pa kreisi, līdz pilnībā nodziest segmentu josla.
- Apstipriniet vēlamu iestatījumu, uzspiežot uz segmentu joslas.

Ja brīdinājumi un skaņas signāli ir izslēgti,  tiek parādīts baltā krāsā.

Ja brīdinājumi un skaņas signāli ir ieslēgti,  tiek parādīts oranžā krāsā.

- Lai izietu no šī iestatījumu līmeņa, nospiediet .

## Displeja spilgtuma maiņa

- Nospiediet .
- Pavelciet pa kreisi vai pa labi, līdz centrā tiek parādīts .
- Nospiediet .
- Atlasiet vēlamu spilgtuma pakāpi, velkot pa segmentu joslu pa kreisi vai pa labi (1.–7. pakāpe).
- Apstipriniet vēlamu spilgtuma pakāpi, uzspiežot uz segmentu joslas.
- Lai izietu no šī iestatījumu līmeņa, nospiediet .





## Temperatūras vienības °C / °F maiņa

- Nospiediet .
- Pavelciet pa kreisi vai pa labi, līdz centrā tiek parādīts °C vai °F.
- Pieskarieties °C vai °F, lai mainītu temperatūras iestatījumu.

Tiek parādīts °C vai °F.



- Lai izietu no šī iestatījumu līmeņa, nospiediet .

## Demonstrācijas režīma izslēgšana

- Nospiediet .
- Nospiediet .
- Pavelciet pa kreisi vai pa labi, līdz centrā tiek parādīts .
- Nospiediet .

Pēc demonstrācijas režīma  izslēgšanas vīna skapis tiek izslēgts un ir jāieslēdz atkārtoti.

## Sākotnējo iestatījumu atiestatīšana



- Nospiediet .
- Pavelciet pa kreisi vai pa labi, līdz centrā tiek parādīts .
- Nospiediet .

Tiek parādīts .

- Nospiediet .

Vīna skapis tiek izslēgts un ir atkārtoti jāieslēdz.

## Active AirClean filtra rādījuma iespējošana

- Nospiediet .
- Pavelciet pa kreisi vai pa labi, līdz centrā tiek parādīts .
- Nospiediet .

Ja ir aktivēts Active AirClean filtra rādījums,  spīd oranžā krāsā.

- Lai izietu no šī iestatījumu līmeņa, nospiediet .

# Tīrīšana un kopšana

Nedrīkst noņemt vīna skapja iekšpusē piestiprināto identifikācijas datu plāksnīti. Tā būs nepieciešama bojājumu gadījumā.

Nodrošiniet, lai iekārtas elektronikā vai apgaismes ierīcēs neiekļūtu ūdens.

 Mitruma iekļūšana var izraisīt bojājumus.

Tvaika tīrīšanas ierīces radītais tvaiks var bojāt plastmasas un elektriskās daļas.

Neizmantojiet tvaika tīrīšanas ierīces vīna skapja tīrīšanai.

 Iekļuvuši netīrumi apdraud veselību.

No ārpusē iekļuvuši netīrumi (piemēram, arī ēdienu vai dzērienu atliekas) paaugstinātā temperatūrā un gaisa mitrumā var veicināt pelējuma rašanos vīna skapī.

Ievietojiet vīna skapī tikai tīras vīna pudeles un tīrus piederumus.

## Norādījumi par tīrīšanas līdzekļiem

Vīna skapja iekšpusē izmantojiet tikai pārtikas produktiem nekaitīgus tīrīšanas un kopšanas līdzekļus.

Lai pasargātu visas virsmas no bojājumiem, **nelietojiet** tīrīšanai

- sodu, amonjaku, skābes vai hlorīdus saturošus tīrīšanas līdzekļus;
- kaļķi šķīdināšus tīrīšanas līdzekļus;
- abrazīvus tīrīšanas līdzekļus (piemēram, abrazīvus pulverus, abrazīvas pastas, pumeku);

- šķīdinātājus saturošus tīrīšanas līdzekļus;
- nerūsējošā tērauda tīrīšanas līdzekļus;
- trauku mazgājamo mašīnu tīrīšanas līdzekļus;
- cepeškrāsns tīrīšanas aerosolus;
- stikla keramikas plīts virsmu tīrīšanas līdzekļus (izņemot tos, kas ir paredzēti priekšējo stikla paneļu tīrīšanai);
- stikla tīrīšanas līdzekļus (izņemot tos, kas ir paredzēti priekšējo stikla paneļu tīrīšanai: stikla tīrīšanas līdzekļi ar zemu spirta saturu bez piedevām, piemēram, citronskābes un tml.);
- abrazīvus cietus sūkļus un sukuks (piemēram, katlu berzamos sūkļus);
- gumijas kasīkļus;
- asus metāla skrāpjus.

Tīrīšanai ir ieteicams izmantot tīru sūkli, remdenu ūdeni un nedaudz mazgāšanai ar rokām paredzēta trauku mazgājamā līdzekļa.

## Vīna skapja sagatavošana tīrīšanai

- Izslēdziet vīna skapi.

Displejā tiek parādīts  un dzesēšana tiek izslēgta.

- Izņemiet no vīna skapja vīna pudeles un novietojiet tās vēsā vietā.
- Ja nepieciešams, izņemiet visas izņemamās iekārtas daļas, lai tās notīrītu (skatiet nodaļas “Iepazīšanās” sadaļu “Iekšējais izkārtojums”).
- Pirms tīrīšanas noņemiet NoteBoards (uzrakstu līstes) no koka režģiem.



## Iekšpuses tīrīšana

Tīriet vīna skapi regulāri, bet vismaz reizi mēnesī.

Ja netīrumi uz virsmu iedarbojas ilgstoši, tos, iespējams, vairs nevarēs notīrīt.

Var mainīties virsmu krāsa vai materiāla īpašības.

Netīrumus ir ieteicams notīrīt neka vējoties.

- Tīriet iekšpusi ar tīru sūkli, remdenu ūdeni un nelielu daudzumu mazgāšanai ar rokām paredzēta mazgājamā līdzekļa.
- Visas daļas mazgājiet ar rokām, nevis trauku mazgājamajā mašīnā.
- Visas **koka** detaļas tīriet ar nedaudz samitrinātu drānu, tās **nedrīkst** kļūt slapjas.

⚠ Nepiemērots tīrīšanas līdzeklis var radīt bojājumus.

Uzrakstu līstu (NoteBoards) tīrīšana ar tīrīšanas līdzekli var sabojāt to pārklājumu.

Tīriet NoteBoards tikai ar tīru ūdeni.

- Pēc tīrīšanas noslaukiet virsmas ar tīrā ūdenī samitrinātu drānu un nosusiniet visu ar mīkstu drānu.
- Lai vīna skapis pietiekami izvēdinātos un nerastos nepatīkami aromāti, vēl neilgu laiku atstājiet vīna skapi atvērtu.

## Active AirClean (aromātu) filtru maiņa

Jaunus Active AirClean filtrus var iegādāties Miele Klientu apkalpošanas dienestā, pie specializētā tirgotāja vai Miele tīmekļvietnē.

Active AirClean filtri atrodas aiz NoteBoards (uzrakstu līstēm) starp vīna dzesēšanas zonām.

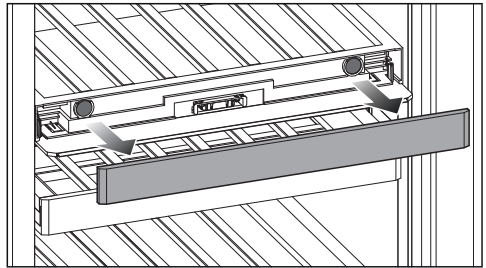

- Noņemiet NoteBoard.

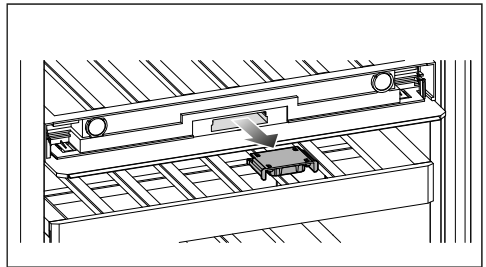

- Izņemiet filtra turētāju.

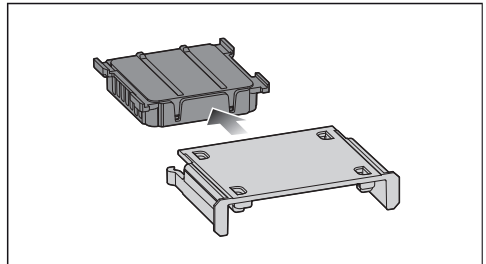

- Izvelciet nolietoto Active AirClean filtru.

## Tīrīšana un kopšana

- Utilizējiet nolietoto Active AirClean filtru sadzīves atkritumos.

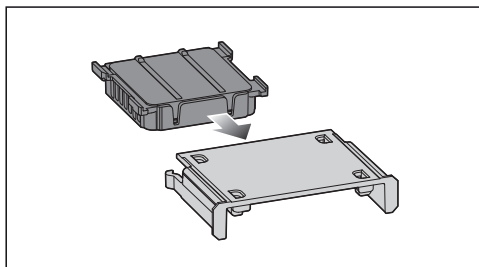

- Ievietojiet filtra turētājā jaunu Active AirClean filtru.

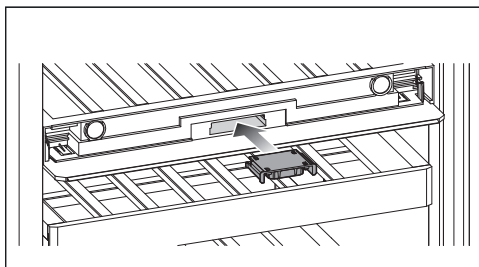

- Ievietojiet filtra turētāju ar jauno AirClean filtru.

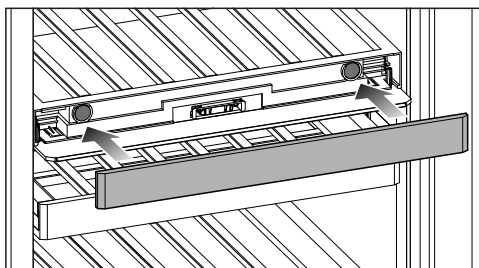

- Uzlieciet NoteBoard.

### Active AirClean filtra maiņas apstiprināšana

- Pieskarieties displejā simbolam .

Simbols  displejā nodziest un laika skaitītājs tiek atiestatīts.

### Iekārtas priekšpuses un sānu sienu tīrīšana

Ja netīrumi uz virsmu iedarbojas ilgstoši, iespējams, tos vairs nevarēs notīrīt. Var mainīties virsmu krāsa vai materiāla īpašības.

Ja vien iespējams, netīrumi no iekārtas priekšpuses un sānu sienām ir jānotīra nekavējoties.

Visas virsmas ir neizturīgas pret skrāpējumiem un var mainīt krāsu, saskaroties ar nepiemērotiem tīrīšanas līdzekļiem.

Lūdzu, izlasiet informāciju sadaļā "Norādījumi par tīrīšanas līdzekļiem" šīs nodaļas sākumā.

- Tīriet virsmas ar tīru sūkli, mazgāšanai ar rokām paredzētu trauku mazgāšanas līdzekli un siltu ūdeni. Tīrīšanai var izmantot arī tīru, mitru mikrošķiedras drānu bez mazgāšanas līdzekļa.
- Pēc tīrīšanas noslaukiet virsmas ar tīru ūdeni un nosusiniet ar mīkstu drānu.
- Iekārtas durvis tīriet ar stikla tīrīšanas līdzekli.

## Durvju blīvējuma tīrīšana



Nepareiza tīrīšana var radīt bojājumus.

Apstrādājot durvju blīvējumu ar eļļām vai ziedēm, durvju blīvējums var kļūt porains.

Neapstrādājiet durvju blīvējumu ar eļļām vai ziedēm.

- Durvju blīvējumu regulāri nomazgājiet tikai ar tīru ūdeni un pēc tam rūpīgi nosusiniet ar sausu drānu.

## Gaisa pievades un izvades atveru tīrīšana

Putekļu nosēdumi palielina energoapgādi.

- Regulāri tīriet gaisa pievades un izvades atveres ar otu vai putekļsūcēju (izmantojiet, piemēram, Miele putekļsūcēja apaļo birsti).

## Pēc tīrīšanas

- Atkal ievietojiet visas daļas vīna skapī.
- Ieslēdziet vīna skapi.
- Ievietojiet vīna pudeles vīna skapī un aizveriet iekārtas durvis.

## Automātiskā atkausēšana

Vīna skapis tiek atkausēts automātiski.



## Problēmu novēršana

Lielāko daļu traucējumu un kļūdu, kas var rasties ikdienas lietošanas laikā, varat novērst patstāvīgi. Daudzos gadījumos varat ietaupīt laiku un izmaksas, jo nebūs jāvērsas klientu apkalpošanas dienestā.

Vietnē [www.miele.com/service](http://www.miele.com/service) var iegūt informāciju, kā patstāvīgi novērst traucējumus.

Turpmākajās tabulās ir sniegti ieteikumi, kā konstatēt un novērst traucējuma vai kļūdas cēloni.

Līdz traucējumu novēršanas brīdim pēc iespējas neveriet vīna skapja durvis, lai aukstuma zudums būtu iespējami mazāks.





Problēma	Cēlonis un novēršana
<b>Vīna skapis nedzesē un, atverot durvis, nedarbojas iekšējais apgaismojums.</b>	Vīna skapis nav ieslēgts un displejā izgaismojas  .
	■ Ieslēdziet vīna skapi.
	Kontaktdakša nav pareizi ievietota kontaktligzdā.
	■ Iespraudiet kontaktdakšu kontaktligzdā. Kad vīna skapis ir izslēgts, displejā tiek parādīts  .
	Izslēdzies mājas elektroinstalācijas drošinātājs. Iespējams, ir bojāts vīna skapis, mājas spriegums vai cita ierīce.
	■ Vērsieties pie elektrotehnikas speciālista vai klientu apkalpošanas dienestā.

Problēma	Cēlonis un novēršana
<p><b>Kompresors ieslēdzas arvien biežāk un uz ilgāku laiku, temperatūra vīna skapī pazeminās.</b></p>	<p>Gaisa pievades un izvades atveres ir aizsegtas vai pieputējušas.</p> <ul style="list-style-type: none"> <li>■ Neaizsedziet gaisa pievades un izvades atveres.</li> <li>■ Regulāri iztīriet putekļus no gaisa pievades un izvades atverēm.</li> </ul> <p>Iekārtas durvis ir tikušas bieži atvērtas. Vai arī tikko ir ievietots liels daudzums vīna pudeļu.</p> <ul style="list-style-type: none"> <li>■ Atveriet iekārtas durvis, tikai ja ir nepieciešams un uz iespējami īsāku brīdi.</li> </ul> <p>Nepieciešamā temperatūra pēc kāda laika atkal tiks iestatīta automātiski.</p> <p>Iekārtas durvis nav pilnībā aizvērtas.</p> <ul style="list-style-type: none"> <li>■ Aizveriet iekārtas durvis.</li> </ul> <p>Nepieciešamā temperatūra pēc kāda laika atkal tiks iestatīta automātiski.</p> <p>Apkārtējā temperatūra ir pārāk augsta. Jo augstāka ir apkārtējā temperatūra, jo ilgāk darbojas kompresors.</p> <ul style="list-style-type: none"> <li>■ Nemiet vērā nodaļas “Uzstādīšana” sadaļā “Uzstādīšanas vieta” sniegtos norādījumus.</li> </ul> <p>Vīna skapī ir iestatīta pārāk zema temperatūra.</p> <ul style="list-style-type: none"> <li>■ Izmainiet temperatūras iestatījumu.</li> </ul>
<p><b>Kompresors ieslēdzas aizvien retāk un uz īsāku laiku, vīna skapī paaugstinās temperatūra.</b></p>	<p>Tā nav kļūda. Ir iestatīta pārāk augsta temperatūra.</p> <ul style="list-style-type: none"> <li>■ Izmainiet temperatūras iestatījumu.</li> <li>■ Atkārtoti pārbaudiet temperatūru pēc 24 stundām.</li> </ul>
<p><b>Vīna skapja iekšpusē veidojas ūdens kondensāts. Iespējams, iekārtas durvis neaizveras pareizi.</b></p>	<p>Durvju blīvējums ir izslīdējis no rievas.</p> <ul style="list-style-type: none"> <li>■ Pārbaudiet, vai durvju blīvējums cieši ieguļ rievā.</li> </ul> <p>Durvju blīvējums ir bojāts.</p> <ul style="list-style-type: none"> <li>■ Pārbaudiet, vai durvju blīvējums nav bojāts.</li> </ul>
<p><b>Durvju blīvējums ir bojāts vai jāmaina.</b></p>	<p>Durvju blīvējumu var nomainīt bez darbarīkiem.</p> <ul style="list-style-type: none"> <li>■ Nomainiet durvju blīvējumu. To var iegādāties specializētajās tirdzniecības vietās vai klientu apkalpošanas dienestā.</li> </ul>

# Problēmu novēršana

















## Vispārīgas problēmas vīna skapja darbībā

Problēma	Cēlonis un novēršana
<b>Nevar iestatīt vēlamo gaisa mitrumu apakšējā vīna dzesēšanas zonā.</b>	Displejā ir redzamas faktiskā gaisa mitruma izmaiņas vīna skapī ar laika nobīdi. ■ Pārbaudiet atkārtoti gaisa mitrumu vēlāk.
	Apkārtējā temperatūra ir pārāk augsta vai pārāk zema. ■ Nodrošiniet, lai apkārtējā temperatūra būtu no 19 līdz 28 °C.
	Temperatūra apakšējā vīna dzesēšanas zonā ir iestatīta pārāk augsta. ■ Apakšējā vīna dzesēšanas zonā iestatiet temperatūru ne augstāku kā 10 °C.
	Apkārtējā gaisa mitrums ir pārāk zems. ■ Ja apkārtējā gaisa mitrums ir ļoti zems, atsevišķos gadījumos vīna skapī nevar sasniegt augstu gaisa mitrumu.
	Gaisa mitrums vīna skapī galvenokārt ir atkarīgs no durvju atvēršanas biežuma un ilguma, apkārtējās temperatūras un apkārtējā gaisa mitruma, ielādes un iekārtas iestatījuma.
<b>Koka līstes uz koka režģiem deformējas.</b>	Koksnei ir raksturīgas tilpuma izmaiņas mitruma uzsūkšanās vai izžūšanas dēļ. Palielināts mitrums vīna skapī izraisa izmaiņas koka detaļās. Noteiktos apstākļos koka detaļas var deformēties, var rasties plaisas. Koka zari un svēdrainums ir daļa koksnes īpašību.
<b>Uz vīna pudeļu etiķetēm veidojas pelējums.</b>	Atkarībā no līmes, ar ko piestiprinātas etiķetes, uz tām var veidoties viegls pelējums. ■ Noņemiet pelējuma nosēdumus. Notīriet vīna pudeles un noņemiet līmes atliekas.
<b>Uz vīna pudeļu korķiem veidojas balts aplikums.</b>	Korķi oksidējas, saskaroties ar gaisu. ■ Noslaukiet aplikumu ar sausu drānu. Aplikums neietekmē vīna kvalitāti.







Problēma	Cēlonis un novēršana
<b>Brīdinājuma signāls neskan, lai gan iekārtas durvis ilgu laiku stāv vaļā.</b>	<p>Tā nav kļūda. Brīdinājuma signāls ir izslēgts iestatījumu režīmā. Ja vēlaties atkal ieslēgt skaņas brīdinājumu, rīkojieties, kā ir minēts turpmāk.</p> <ul style="list-style-type: none"><li>■ Nospiediet .</li><li>■ Pavelciet pa kreisi vai pa labi, līdz centrā tiek parādīts .</li><li>■ Nospiediet .</li><li>■ Atlasiet vēlamo skaļumu, velkot pa segmentu joslu pa labi.</li><li>■ Apstipriniet vēlamo signāla skaļumu, uzspiežot uz segmentu joslas.</li></ul> <p>Ja skaņas brīdinājumi un signāli ir ieslēgti, tiek parādīts .</p>

# Problēmu novēršana







## Paziņojumi displejā

Ziņojums	Cēlonis un novēršana
Displejā ir izgaismots  , vīna skapis nedzesē, taču vīna skapja vadība un iekšējais apgaismojums darbojas.	Ir ieslēgts demonstrācijas režīms. <ul style="list-style-type: none"><li>■ Nospiediet .</li><li>■ Nospiediet .</li><li>■ Pavelciet pa kreisi vai pa labi, līdz centrā tiek parādīts .</li><li>■ Nospiediet .</li></ul> Pēc demonstrācijas režīma  izslēgšanas vīna skapis tiek izslēgts un ir jāieslēdz atkārtoti.
Displejā nekas nav redzams. Tas ir aptumšots.	Ir ieslēgts sabata režīms  : iekšējais apgaismojums ir izslēgts un vīna skapis dzesē. <ul style="list-style-type: none"><li>■ Pieskarieties tumšajam displejam.</li></ul> Tiek parādīts  <ul style="list-style-type: none"><li>■ Nospiediet .</li></ul>  izgaismojas oranžā krāsā. <ul style="list-style-type: none"><li>■ Vēlreiz uzspiediet uz simbola .</li></ul> Ja sabata režīms ir izslēgts, simbols  izgaismojas baltā krāsā.
	Displejs nav pareizi pievienots vīna skapim. <ul style="list-style-type: none"><li>■ Vai durvju atdures virziena maiņa tika veikta pareizi? Vēlreiz pārbaudiet vīna skapja un displeja spraudņsavienojumu (skatiet pievienoto montāžas instrukciju).</li></ul>
	Ir ieslēgts <b>energoetaupības režīms</b> : ja displejs ilgu laiku netiek izmantots, tas tiek pārslēgts uz energoetaupības režīmu un aptumšots.
Displejā ir izgaismots  , vīna skapja vadība nedarbojas.	Ir ieslēgta bloķēšanas funkcija. <ul style="list-style-type: none"><li>■ Īslaicīgi atbloķējiet vīna skapi vai pilnībā izslēdziet bloķēšanas funkciju (skatiet nodaļu "Iestatījumu pielāgošana").</li></ul>
Displejā ir izgaismots  , vienlaikus atskan signāls.	ActiveAirClean filtra rādījums  atgādina, ka ir jāmaina ActiveAirClean filtrs. <ul style="list-style-type: none"><li>■ Nomainiet ActiveAirClean filtru (skatiet nodaļas "Tīrīšana un kopšana" sadaļu "ActiveAirClean filtra maiņa"). Apstipriniet ActiveAirClean filtra maiņu, nospiežot displejā simbolu .</li></ul>  displejā nodziest.





Ziņojums	Cēlonis un novēršana
<p>Displejā ir izgaismots dzeltens , turklāt atskan brīdinājuma signāls un pulsējoši mirgo iekšējais apgaismojums.</p>	<p>Aktivēts <b>durvju brīdinājuma signāls</b>.</p> <ul style="list-style-type: none"> <li>■ Displejā pieskarities pie .</li> </ul> <p>Brīdinājuma signāls apklust, simbols  nodziest un iekšējais apgaismojums deg vienmērīgi.</p> <ul style="list-style-type: none"> <li>■ Aizveriet iekārtas durvis.</li> </ul>
<p>Vīna dzesēšanas zonā sarkanā krāsā spīd , papildus atskan brīdinājuma signāls.</p>	<p>Ir aktivēta temperatūras trauksme, attiecīgajā vīna dzesēšanas zonā atkarībā no iestatītās temperatūras ir pārāk augsta vai pārāk zema temperatūra. Tam var būt, piemēram, šādi cēloņi:</p> <ul style="list-style-type: none"> <li>– iekārtas durvis ir tikušas bieži atvērtas;</li> <li>– gaisa pievades un izvades atveres ir aizsegta;</li> <li>– ilgstoši nav bijis elektriskās strāvas (strāvas padeves pārtraukums).</li> </ul> <ul style="list-style-type: none"> <li>■ Nospiediet .</li> </ul> <p> nodziest un brīdinājuma signāls apklust.</p> <p>Attiecīgās vīna dzesēšanas zonas temperatūras rādījumā aptuveni 1 minūti mirgo līdz šim vīna dzesēšanas zonā konstatētās augstākās temperatūras rādījums. Pēc tam temperatūras rādījums tiek pārslēgts uz faktisko vīna dzesēšanas zonas temperatūru.</p> <p>Mirgojošo temperatūras rādījumu var izslēgt priekšlaikus.</p> <ul style="list-style-type: none"> <li>■ Pieskarities vīna dzesēšanas zonas temperatūras rādījumam.</li> </ul> <p>Tiek dzēsts augstākās temperatūras rādījums. Pēc tam temperatūras rādījumā atkal ir redzama vīna dzesēšanas zonas faktiskā temperatūra konkrētajā brīdī.</p> <ul style="list-style-type: none"> <li>■ Novērsiet brīdinājuma cēloni.</li> </ul>









## Problēmu novēršana

Ziņojums	Cēlonis un novēršana
<p><b>Displejā sarkanā krāsā ir izgaismots , turklāt atskan brīdinājuma signāls.</b></p>	<p>Tiek parādīts strāvas padeves pārtraukums: pēdējās dienās vai stundās temperatūra vīna skapī strāvas trūkuma vai strāvas padeves pārtraukuma dēļ īslaicīgi bija sasniegusi pārāk augstu vērtību.</p> <ul style="list-style-type: none"> <li>■ Nospiediet .</li> </ul> <p> nodziest un brīdinājuma signāls apklust.</p> <p>Temperatūras rādījumā aptuveni 1 minūti mirgo vīna skapī līdz šim konstatētās augstākās temperatūras rādījums. Pēc tam temperatūras rādījums tiek pārslēgts uz faktisko temperatūru.</p> <p>Mirgojošo temperatūras rādījumu var izslēgt priekšlaikus.</p> <ul style="list-style-type: none"> <li>■ Pieskarieties temperatūras rādījumam.</li> </ul> <p>Tiek dzēsts parādītais augstākās temperatūras rādījums. Tā vietā temperatūras rādījumā atkal ir redzama faktiskā temperatūra konkrētajā brīdī. Vīna skapis turpina darbu ar pēdējo veikto temperatūras iestatījumu.</p> <ul style="list-style-type: none"> <li>■ Novērsiet brīdinājuma cēloni.</li> </ul>
<p><b>Ekrānā sarkanā krāsā ir izgaismots , iespējams, tiek parādīts kļūdas kods F ar cipariem. Papildus atskan brīdinājuma signāls.</b></p>	<p>Ir radies bojājums.</p> <ul style="list-style-type: none"> <li>■ Izslēdziet skaņas signālu, ekrānā nospiežot .</li> <li>■ Sazinieties ar klientu apkalpošanas dienestu.</li> </ul> <p>Lai pieteiktu bojājumu, papildus parādītajam kļūdas kodam būs nepieciešams arī vīna skapja modeļa apzīmējums un sērijas numurs. Šo informāciju var uzzināt tiešā veidā:</p> <ul style="list-style-type: none"> <li>■ ekrānā pieskarieties pie <b>i</b>.</li> </ul> <p>Displejā tiek parādīti nepieciešamie iekārtas dati.</p> <p>Pēc apstiprināšanas ar  informācijas rādījums tiek aizvērts un atkal tiek parādīts kļūdas kods.</p> <p>Vīna skapi var izslēgt arī tieši no kļūdas rādījuma.</p> <p>Tiek parādīta iekārtas kļūda: šim rādījumam vienmēr ir prioritāte un tas pārtrauc jebkurus iestatījumus, kas tiek veikti konkrētajā brīdī.</p> <p>Iekārtas kļūda tiek parādīta pirms esoša durvju un / vai temperatūras brīdinājuma.</p>

## Iekšējais apgaismojums

 Atklātas strāvu vadošas daļas var izraisīt elektriskās strāvas triecienu. Noņemot apgaismojuma pārsegu, varat pieskarties strāvu vadošām daļām. Nenoņemiet apgaismojuma pārsegu. LED apgaismojumu drīkst mainīt un remontēt tikai klientu apkalpošanas dienesta speciālisti.

 LED apgaismojums var radīt savainojumus. Šis apgaismojums atbilst riska grupai RG 2. Ja pārsegs ir bojāts, var tikt savainotas acis. Ja spuldžu pārsegs ir bojāts, neskatieties no tuva attāluma tieši apgaismojumā ar optiskiem (lupu vai līdzīgiem) instrumentiem.

Problēma	Cēlonis un novēršana
<b>Nedarbojas iekšējais apgaismojums.</b>	Vīna skapis nav ieslēgts. <ul style="list-style-type: none"> <li>■ Ieslēdziet vīna skapi.</li> </ul>
	Ir ieslēgts sabata režīms  : ekrāns ir aptumšots un vīna skapis dzesē. <ul style="list-style-type: none"> <li>■ Pieskarieties tumšajam ekrānam.</li> </ul> Tiek parādīts  . <ul style="list-style-type: none"> <li>■ Nospiediet .</li> </ul>  izgaismojas oranžā krāsā. <ul style="list-style-type: none"> <li>■ Iestatījumu režīmā  pieskarieties simbolam .</li> </ul> Ja sabata režīms ir izslēgts, simbols  izgaismojas baltā krāsā.
	Ja iekārtas durvis ir atvērtas, pēc aptuveni 15 minūtēm iekšējais apgaismojums pārkaršanas dēļ tiek automātiski izslēgts. Ja tas nav problēmas cēlonis, ir radies traucējums. <ul style="list-style-type: none"> <li>■ Sazinieties ar klientu apkalpošanas dienestu.</li> </ul>
<b>Iekšējais apgaismojums darbojas arī tad, ja iekārtas durvis ir aizvērtas.</b>	Tā nav kļūda. Ir ieslēgts prezentācijas apgaismojums. <ul style="list-style-type: none"> <li>■ Displejā pieskarieties eksponēšanas apgaismojuma skrārientaustiņam .</li> </ul> Skārientaustiņš  vairs nespīd oranžā krāsā.
<b>Iekšējais apgaismojums pulsē.</b>	Tā nav kļūme. Ir aktivēts durvju brīdinājums un kopā ar skaņas signālu pulsē iekšējais apgaismojums.

# Problēmu novēršana

## Trokšņu cēloņi

Darbības laikā vīna skapis rada dažādus trokšņus.  
Ar ierobežotu dzesēšanas jaudu vīna skapis darbojas enerģiju taupoši, bet ilgāk.  
Darbības troksnis ir mazāks.  
Ar lielāku dzesēšanas jaudu pārtikas produkti ātrāk atdziest.  
Darbības troksnis ir lielāks.

Normāli trokšņi	Kas tos rada?
Šņākšana	Aukstumnesēja iesmidzināšana dzesēšanas kontūrā.
Burboļošana, skalošanās, šļakstīšanās	Aukstumnesēja plūšana pa caurulēm.
Dūkšana	Vīna skapis dzesē.
Klikšķēšana	Termostats ieslēdz vai izslēdz kompresoru.
Dūkšana, šņākšana	Darbojas ventilators.
Knakšķēšana	Vīna skapī notiek materiālu izplešanās.
Grabēšana	Darbojas vārsti vai vāki.
Čīkstoņa (vīna skapjiem ar durvju amortizatoru)	Iekārtas durvis ar amortizatoru tiek bieži atvērtas vai aizvērtas.
Ņemiet vērā, ka kompresora un plūsmas trokšņus dzesēšanas kontūrā nav iespējams novērst.	

Trokšņi	Cēlonis un novēršana
Vibrēšana, grabēšana, šķindoņa	Vīna skapis nav novietots līdzeni. Izmantojot līmeņrādi, novietojiet vīna skapi līdzeni. Līmeņošanai izmantojiet regulējamās kājas vīna skapja apakšā.
	Vīna skapis pieskaras citām mēbelēm vai iekārtām. Atbīdiet vīna skapi.
	Koka vai metāla režģi ļogās vai iestrēgst. Pārbaudiet izņemamās daļas un ievietojiet tās atkārtoti.
	Saskaras pudeles vai trauki. Nedaudz atbīdiet pudeles vai traukus citu no cita.
	Iekārtas aizmugurē joprojām atrodas transportēšanas kabeļa turētājs (atkarībā no modeļa). Noņemiet transportēšanas kabeļa turētāju.

Vietnē [www.miele.com/service](http://www.miele.com/service) var iegūt informāciju par patstāvīgu traucējumu novēršanu un Miele rezerves daļām.

## Kontaktinformācija traucējumu gadījumā

Traucējumu gadījumā, kurus nevarat novērst patstāvīgi, sazinieties, piemēram, ar savu Miele specializēto tirgotāju vai Miele Klientu apkalpošanas dienestu.

Miele Klientu apkalpošanas dienesta pakalpojumus var pieteikt tiešsaistē saitē [www.miele.com/service](http://www.miele.com/service).

Miele Klientu apkalpošanas dienesta kontaktinformācija ir norādīta šī dokumenta beigās.

Klientu apkalpošanas dienestam ir nepieciešams modeļa apzīmējums un sērijas numurs (Fabr. / SN / Nr.). Abus šos parametrus var apskatīt uz identifikācijas datu plāksnītes aukstumiekārtas iekšpusē vai atkarībā no modeļa – iestatījumu režīma informācijas sadaļā **i**.

## Datubāze EPREL

Kopš 2021. gada 1. marta informācija par enerģijas patēriņa marķējumu un ekodizaina prasībām ir pieejama Eiropas Produktu datubāzē (EPREL). Produktu datubāzei var piekļūt saitē <https://eprel.ec.europa.eu/>. Tajā jums tiks lūgts ievadīt modeļa apzīmējumu.

Modeļa apzīmējumu var apskatīt uz identifikācijas datu plāksnītes aukstumiekārtas iekšpusē vai atkarībā no modeļa – iestatījumu režīma informācijas sadaļā **i**.

<b>Miele</b>		XXXXXXXX ← Nr. XX/XXXXXXXXXX.	
WEINTEMPERATURSCHRANK-UNTERTISCH-MODELL MULTI-TEMPERATURE WINE STORAGE CABINET-UNDERCOUNTER TOP ARMOIRE DE MISE EN TEMP. DES VINS/NOUÏ. ENCASTRABLE SOUS PLAN ARMARIO P. AZIONE/CONFRIG. VINO/SOTTO/PIATTINO/EN CANTINA ВИННЫЙ ТЕМПЕРАТУРНЫЙ ШКАФ			
Klasse/Class Classe/Clase SN-ST	Ap-Typ/AP-Type AP-Tipo/AP-Tipo	Bruttohohl/Gross Capacity Volume Brut/Capacità Bruta XXXX l	Gefriervermögen/Freezing Capacity Pouvoir de Congel/Capac. Congeladora
Nutzinhalt Net Capacity Volume Utile Capac. Util	Ges. / K / G / WEIN / KALT Tot. / R / F / WINE / CHILL To / R / F / WINE / CHILL Tot. / F / C / WINE / CHILL	<b>R600a: XXg</b>	

## Garantija

Garantijas termiņš ir 2 gadi.

Papildinformāciju skatiet pievienotajos garantijas noteikumos.

# Atsevišķi pasūtāmi piederumi

---

## Universāla mikrošķiedras drāna

Mikrošķiedras drāna noder pirkstu nospiedumu un nelielu netīrumu notīrīšanai no nerūsējošā tērauda virsmām, iekārtu paneliņiem, logiem, mēbelēm, automobiļu stikliem utt.

## Komplekts MicroCloth

Komplektā MicroCloth ir iekļauta viena universālā, viena glāžu, kā arī viena pulēšanas drāna.

Drānas ir izgatavotas no īpaši izturīga un neplīstoša materiāla. Drānu īpaši smalkās mikrošķiedras nodrošina augstu tīrīšanas veiktspēju.

## MicroCloth HyClean

MicroCloth HyClean ir antibakteriāla universāla drāna, īpaši noturīga pret plīsumiem un izturīga. To var lietot sausu vai mitru, ar vai bez mazgāšanas līdzekļa.

## Active AirClean filtrs

Active AirClean filtrs starp vīna dzesēšanas zonām nodrošina optimālu gaisa apmaiņu un līdz ar to augstu gaisa kvalitāti.

Papildus pasūtāmos piederumus varat pasūtīt Miele interneta veikalā. Šos izstrādājumus varat iegādāties arī Miele Klientu apkalpošanas dienestā (skatiet šīs instrukcijas beigās) un pie Miele pilnvarotā izplatītāja.

## Uzstādīšanas vieta

 Augsts gaisa mitrums var izraisīt bojājumus.

Augstā gaisa mitrumā uz vīna skapja ārējām virsmām var veidoties kondensāts.

Šis ūdens kondensāts var izraisīt iekārtas ārēsienu koroziju.

Novietojiet vīna skapi sausā telpā ar pietiekamu ventilāciju un / vai klimata kontroli.

Pēc uzstādīšanas pārlicinieties, ka iekārtas durvis cieši aizveras un ir ievēroti norādītie gaisa pievades un izvades atveru šķērsriezumu izmēri.

 Siltumu izstarojošu iekārtu izraisīts ugunsgrēka un bojājumu risks.

Siltumu izstarojošas iekārtas var aizdegties un izraisīt vīna skapja aizdegšanos.

Nenovietojiet uz vīna skapja siltumu izstarojošas iekārtas, piemēram, minicepeškrāsnis, dubultās plīts virsmas vai tosterus.

 Atklātu liesmu izraisīts ugunsgrēka un bojājumu risks.

Atklātas liesmas var izraisīt vīna skapja aizdegšanos.

Nenovietojiet vīna skapja tuvumā atklātas liesmas avotus, piemēram, sveci.

Uzstādīšanai ir piemērota sausa, labi vēdināma telpa.

Izvēloties uzstādīšanas vietu, lūdzu, ņemiet vērā, ka vīna skapja elektroenerģijas patēriņš palielinās, ja tas tiek uzstādīts tiešā apkures ierīču, plīts vai cita siltuma avota tuvumā.

Nepieļaujiet tiešu saules staru iedarbību.

Jo augstāka ir apkārtējā temperatūra, jo ilgāk darbosies kompresors un jo lielāks būs elektroenerģijas patēriņš.

Uzstādot vīna skapi, papildus ir jāņem vērā turpmāk minētie nosacījumi.

- Kontaktligzda nedrīkst atrasties iekārtas aizmugurē un ārkārtas gadījumā tai ir jābūt viegli pieejamai.
- Kontaktdakša un barošanas kabelis nedrīkst pieskarties vīna skapja aizmugurei, jo vīna skapja vibrācijas var tos sabojāt.
- Arī citas iekārtas nedrīkst pievienot iekārtas aizmugurē esošai kontaktligzdai.
- Vīna skapja uzstādīšanas laikā pārlicinieties, ka barošanas kabelis netiek iespiests vai bojāts.
- Iekārtas aizmugurē nedrīkst novietot un lietot pagarinātājus vai sadalītājus, kā arī citas elektroniskas iekārtas (piemēram, halogēnu transformatorus).
- Uzstādīšanas vietas grīdai ir jābūt horizontālai un līdzenai un vienā augstumā ar apkārtējo grīdu.

# Uzstādīšana

## Klimata klase

Vīna skapis ir paredzēts lietošanai noteiktā klimata klasē (apkārtējās temperatūras diapazonā), kuras robežvērtības ir jāievēro. Klimata klase ir norādīta uz identifikācijas datu plāksnītes vīna skapja iekšpusē.

Klimata klase	Apkārtējā temperatūra
SN	10 līdz 32 °C
N	16 līdz 32 °C
ST	16 līdz 38 °C
T	16 līdz 43 °C
SN-ST	10 līdz 38 °C
SN-T	10 līdz 43 °C

Zemāka apkārtējā temperatūra izraisa ilgāku kompresora dīkstāves laiku, tāpēc vīna skapis atsevišķos gadījumos nevar uzturēt nepieciešamo temperatūru.

## Prasības attiecībā uz gaisa pievadi un izvadi

 Nepietiekama ventilācija var izraisīt ugunsgrēku un bojājumus.

Ja vīna skapis netiek pietiekami labi vēdināts, kompresors tiek ieslēgts biežāk un darbojas ilgāk. Tas rada palielinātu elektroenerģijas patēriņu un paaugstinātu kompresora darba temperatūru, kas savukārt var izraisīt kompresora bojājumus.

Pārliecinieties, ka vīna skapim ir pietiekama ventilācija.

Noteikti ņemiet vērā norādītos gaisa pievades un izvades atveru šķērsgrīzumus.

Gaisa pievades un izvades atveres nedrīkst noslēgt vai aizsegt.

Turklāt no tām regulāri ir jāiztīra putekļi.

Gaiss pie vīna skapja aizmugures sienas sasilst. Tāpēc ir jānodrošina brīva gaisa plūsma (skatiet nodaļu "Iekārtas izmēri").



## Vairāku vīna skapju / aukstumiekārtu uzstādīšana

⚠ Kondensāts var izraisīt iekārtas ārsienu bojājumus.

Augsta gaisa mitruma gadījumā starp vīna skapju ārsienām var veidoties kondensāts un izraisīt koroziju.

Ieteicams **nenovietot** vīna skapi **tieši** blakus citam vīna skapim / aukstumiekārtai.

Starp vīna skapjiem / aukstumiekārtām ir jābūt vismaz 70 mm atstatumam.

## Durvju eņģu maiņa

Vīna skapja durvīm piegādes brīdī atdure ir labajā pusē. Ja ir nepieciešama durvju eņģu atdure kreisajā pusē, durvju eņģu atdure ir jāmaina (skatiet pievienoto montāžas instrukciju).

**Norāde:** Lai durvju atdures virzienu mainītu laikā pasargātu iekārtas durvis un grīdas segumu no bojājumiem, vīna skapja priekšā uz grīdas novietojiet piemērotu paklāju.

⚠ Strāvu vadošas daļas rada savainojumu un bojājumu risku.

Durvju atdures virzienu maiņas laikā saskaroties ar strāvu vadošām daļām. Pirms durvju atdures virzienu maiņas uzsākšanas atvienojiet kontaktdakšu.

⚠ Durvju lielais svars rada savainojumu un bojājumu risku.

Ja durvju eņģu atduri maina tikai viens cilvēks, paaugstinās savainojumu un bojājumu rašanās risks.

Noteikti mainiet durvju eņģu atduri ar otras personas palīdzību.

## Komplektā iekļauto sienas starplikas montāža

Lai sasniegtu deklarēto elektroenerģijas patēriņu un nepieļautu ūdens kondensāta veidošanos augstā apkārtējās vides temperatūrā, izmantojiet sienas starplikas. Ar uzstādītām sienas starplikām vīna skapja dziļums palielinās par apmēram 15 mm.

Ja sienas starplikas netiek izmantotas, to neesība nekādi neietekmē vīna skapja darbības spējas. Tomēr, ja attālums līdz sienai ir mazāks, nedaudz palielinās elektroenerģijas patēriņš.

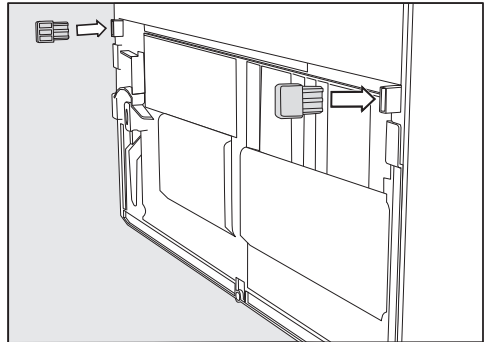

- Montējiet sienas starplikas vīna skapja aizmugurē apakšā kreisajā un labajā pusē.

# Uzstādīšana

## Vīna skapja uzstādīšana

⚠ Vīna skapja apgāšanās var radīt savainojumus un bojājumus.

Ja vīna skapi uzstāda tikai viens cilvēks, paaugstinās savainojumu un bojājumu rašanās risks.

Noteikti uzstādiet vīna skapi ar otras personas palīdzību.

⚠ Iekārtas durvju atsišanās izraisīti bojājumi un savainojumi.

Iekārtas durvis var atsīties pret telpas sienu un tikt sabojātas. Ja durvis ir no stikla, ar bojāto stiklu var savainoties.

Pasargājiet iekārtas durvis no atsišanās, piemēram, ar filca atdurēm pie telpas sienas.

⚠ Grīdas bojājumu risks.

Vīna skapja pārvietošana var radīt grīdas bojājumus.

Pa neizturīgām grīdām vīna skapi pārvietojiet uzmanīgi.

Lai atvieglotu uzstādīšanu, vīna skapja aizmugurē augšpusē ir transportēšanas rokturi un apakšpusē transportēšanas skrituļi.

**Norāde:** Uzstādiet tikai tukšu vīna skapi.

- Uzreiz novietojiet vīna skapi iespējami tuvu paredzētajai uzstādīšanas vietai.
- Pieslēdziet vīna skapi elektrotīklam, kā ir aprakstīts nodaļā "Elektrotīkla pieslēgums".
- Uzmanīgi pārvietojiet vīna skapi uz tam paredzēto uzstādīšanas vietu.
- Novietojiet vīna skapi ar sienas starplikām (ja tās ir uzstādītas) vai ar iekārtas aizmuguri tieši pie sienas.

## Vīna skapja līmeņošana

⚠ Iekārtas durvju izkrišana vai vīna skapja apgāšanās var radīt bojājumus un savainojumus.

Ja papildus regulējamā kāja pie apakšējā kronšteina stingri nebalstās uz grīdas, iekārtas durvis var izkrist vai vīna skapis var apgāzties.

Ar komplektā iekļauto uzgriežņatslēgu izskrūvējiet regulējamo kāju, līdz tā balstās uz grīdas.

Pēc tam izskrūvējiet regulējamo kāju vēl par ceturtdaļu apgrieziena.

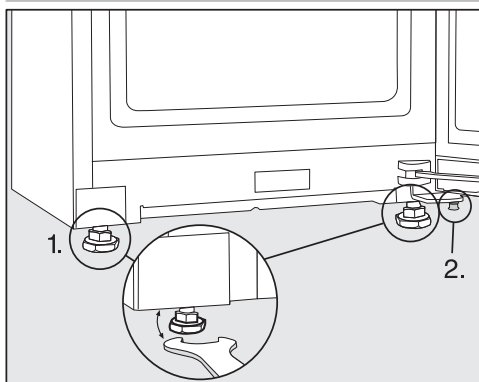

- Izlīdziniet vīna skapi ar līmeņrādi un pievienoto uzgriežņatslēgu un atbalsiet iekārtas durvis.

1. Noregulējiet priekšējās regulējamās kājas.
2. Izskrūvējiet papildus regulējamo kāju tik tālu, līdz tā balstās uz grīdas. Pēc tam izskrūvējiet regulējamo kāju vēl par ceturtdaļu apgrieziena.

## Vīna skapja iekļaušana virtuves iekārtu rindā

Ap vīna skapi var būtēt virtuves skapīšus.

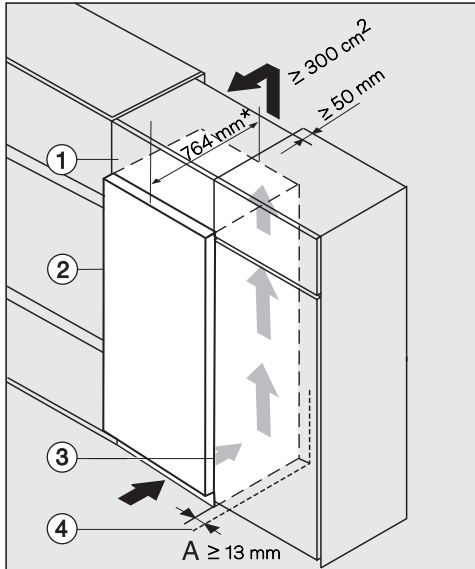

- ① Augšējais skapītis
- ② Vīna skapis, durvju dziļums = 75 mm
- ③ Virtuves skapītis
- ④ Siena

\* Vīna skapiem ar uzstādītām sienas starplikām iekārtas dziļums palielinās par aptuveni 15 mm.

**!** Nepietiekama ventilācija var izraisīt ugunsgrēku un bojājumus.

Ja vīna skapis netiek pietiekami labi vēdināts, kompresors tiek ieslēgts biežāk un darbojas ilgāk. Tas rada palielinātu elektroenerģijas patēriņu un paaugstinātu kompresora darba temperatūru, kas savukārt var izraisīt kompresora bojājumus.

Pārliecinieties, ka vīna skapim ir pietiekama ventilācija.

Noteikti ņemiet vērā norādītos gaisa pievades un izvades atveru šķērsgriezumus.

Gaisa pievades un izvades atveres nedrīkst noslēgt vai aizsegt.

Turklāt no tām regulāri ir jāiztīra putekļi.

Jo lielāks ir gaisa izvades atveru šķērsgriezums, jo energotaupīgāk darbojas kompresors.

## Uzstādīšana

---

- Uzstādiet vīna skapi blakus virtuves skapītim.
- Iekārtas priekšpusei attiecībā pret virtuves skapīti ir jābūt izvirzītai vismaz par durvju dziļumu. Tad iekārtas durvis varēs netraucēti atvērt un aizvērt.
- Uzstādot vīna skapi blakus sienai ④, eņģu pusē starp sienu ④ un vīna skapi ② ir nepieciešams atstatums (**A**).
- Lai vīna skapja augstumu izlīdzinātu ar virtuves darbvirsmas augstumu, virs vīna skapja var piestiprināt atbilstošu augšējo skapīti ①.

Visā augšējā skapīša platumā ir jānodrošina 50 mm dziļš gaisa izplūdes kanāls.

Lai nodrošinātu netraucētu sasilušā gaisa izplūdi, gaisa izvades šķērsgriezuma laukumam zem telpas griestiem ir jābūt vismaz 300 cm<sup>2</sup>.

## Iekārtas izmēri

### Uzstādīšanas izmēri / skats no augšas

Visi izmēri ir norādīti milimetros.

Vīna skapja pareizu darbību var nodrošināt, ievērojot norādītos gaisa pievades un izvades atveru šķērsriezumu izmērus.

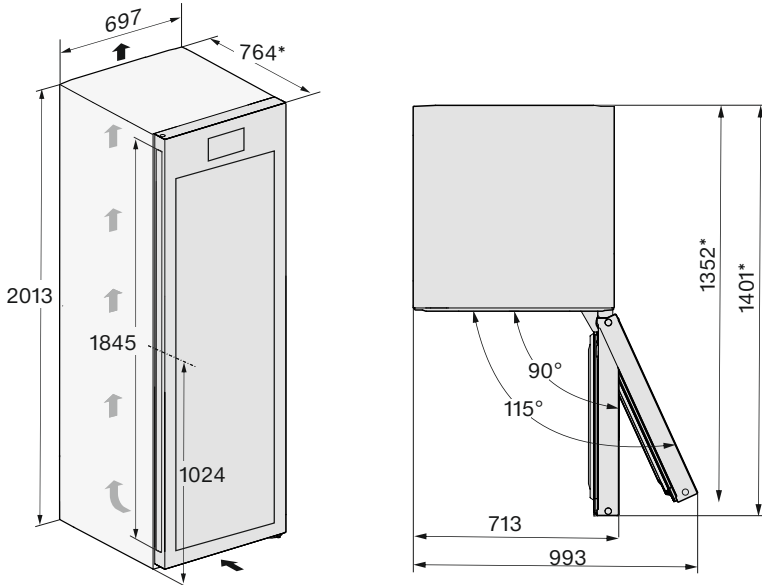

\* Izmērs bez uzstādītām sienas starplikām. Ar komplektā iekļautajām sienas starplikām iekārtas dziļums palielinās par 15 mm.

# Uzstādīšana

---

## Pieslēgumi

Visi izmēri ir norādīti milimetros.

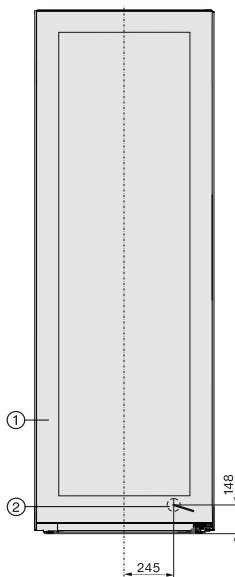

- ① Pretskats
- ② Barošanas kabeļa garums = 2000 mm  
Garāku barošanas kabeli var iegādāties Miele Klientu apkalpošanas dienestā.

## Elektrotīkla pieslēgums

Vīna skapi drīkst pieslēgt tikai pie kontaktligzdas ar aizsargkontakta, izmantojot komplektā iekļauto barošanas kabeli. Uzstādiet vīna skapi tā, lai kontaktligzda būtu brīvi pieejama. Ja kontaktligzda nav brīvi pieejama, nodrošiniet, lai pēc uzstādīšanas būtu paredzēta ierīce visu polu atvienošanai no strāvas padeves.

**⚠ Pārkaršana var izraisīt ugunsgrēku.**

Vīna skapja ekspluatācija, izmantojot sadalītājus vai kabeļa pagarinātājus, var izraisīt kabeļu pārslodzi.

Drošības apsvērumu dēļ neizmantojiet sadalītājus un kabeļa pagarinātājus.

Elektriskajai instalācijai ir jāatbilst vadlīnijām VDE 0100.

Drošības apsvērumu dēļ iesakām vīna skapja elektriskajam pieslēgumam piešķirtajā ēkas instalācijā izmantot  tipa noplūdes strāvas automātisko slēdzi (RCD).

Bojātu tīkla barošanas kabeli drīkst nomainīt tikai ar īpašu tāda paša veida tīkla barošanas kabeli (var iegādāties Miele Klientu apkalpošanas dienestā). Drošības apsvērumu dēļ nomaiņu drīkst veikt tikai kvalificēts speciālists vai Miele Klientu apkalpošanas dienests.

Informāciju par nominālo patēriņa jaudu un atbilstošajiem drošinātājiem skatiet šajā instrukcijā vai identifikācijas datu plāksnītē. Salīdziniet šos datus ar vietējā elektrības pieslēguma datiem. Ja rodas šaubas, konsultējieties ar kvalificētu elektriķi.

Ir iespējama pagaidu vai ilglaicīga darbība no autonomas vai nesinhronizētas energoapgādes iekārtas (piemēram, autonomajiem tīkliem, dublējošajām sistē-

mām). Šādas darbības priekšnoteikums ir energoapgādes iekārtas atbilstība EN 50160 vai līdzīga standarta prasībām.

Ēkas instalācijā un šajā Miele ierīcē paredzēto aizsardzības pasākumu funkcijas un darbības veids ir jānodrošina arī autonomā vai nesinhronā režīmā vai arī tie ir jāaizstāj ar līdzvērtīgiem pasākumiem attiecībā uz instalāciju. Tas ir aprakstīts, piemēram, jaunākajā VDE-AR-E 2510-2 laidienā.

## Pieslēgšanas izmēri

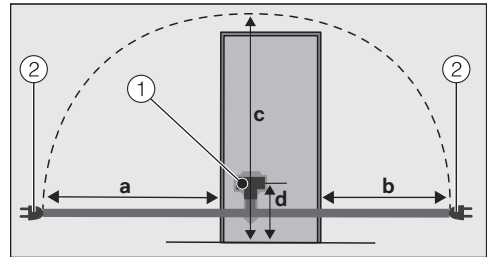

Aukstumiekārtas / vīna skapja aizmugure

- ① Iekārtas spraudnis
- ② Kontaktdakša

a	b	c	d
1750 m	1350 m	2100 m	200 m
m	m	m	m

## Vīna skapja pieslēgšana

■ Iespraudiet iekārtas spraudni.

Pārliecinieties, ka iekārtas spraudnis ir cieši fiksēts.

■ Iespraudiet vīna skapja kontaktdakšu kontaktligzdā.

Tagad vīna skapis ir pieslēgts elektrotīklam.

# Garantijas noteikumi

---

Uzņēmums Miele Latvijā papildus likumā noteiktajām garantijas prasībām pret pārdevēju, tās neierobežojot, piešķir pircējam prasības pret šādām garantijas saistībām, ja tiek iegādāta jauna iekārta.

## I Garantijas ilgums un garantijas perioda sākums

1. Garantija tiek piešķirta šādam laika periodam:
  - a) 24 mēneši sadzīves tehnikas iekārtām, kas paredzētas regulārai lietošanai;
  - b) 12 mēneši profesionālām iekārtām, kas paredzētas regulārai lietošanai.
2. Garantijas periods sākas no dienas, kad ir izrakstīts rēķins par iekārtas iegādi.

Garantijas periods nevar tikt pagarināts, ja ir veikti garantijas pakalpojumi un piegāde saistībā ar garantiju.

## II Garantijas priekšnoteikumi

1. Iekārta ir iegādāta pie specializētā tirgotāja vai tieši uzņēmumā Miele kādā no ES dalībvalstīm, Šveicē vai Norvēģijā un tur arī uzstādīta.
2. Pēc klientu apkalpošanas dienesta darbinieka pieprasījuma tiek uzrādīts garantijas apliecinājums (pirkuma čeks vai aizpildīta garantijas karte).

## III Garantijas saturs un apjoms

1. Iekārtas defekti tiek novērsti noteiktā termiņā bez maksas, salabojot vai nomainot bojātās daļas. Šim nolūkam nepieciešamos izdevumus, piemēram, transporta, ceļa, darbaspēka un rezerves daļu izmaksas, sedz uzņēmums Miele Latvijā. Nomainītās daļas vai iekārtas kļūst par uzņēmuma Miele Latvijā īpašumu.
2. Garantija neattiecas uz bojājumiem, ko uzņēmums Miele Latvijā jau novērsis, ja vien tie nav radušies Miele Latvijā klientu apkalpošanas dienesta darbinieku tīšas nevēlēšanās vai neuzmanības dēļ.
3. Izmantoto materiālu un piederumu piegāde pakalpojumā nav iekļauta.

## IV Garantijas ierobežojumi

Garantija neattiecas uz iekārtas bojājumiem vai darbības traucējumiem, kas radušies šādu apstākļu ietekmē.

1. Nepareiza uzstādīšana vai pievienošana, piemēram, spēkā esošo drošības tehnikas noteikumu vai lietošanas, pievienošanas un montāžas instrukciju neievērošana.
2. Paredzētajam nolūkam neatbilstoša lietošana, kā arī nepasmīga lietošana vai apstrāde, piemēram, ar nepiemērotiem mazgāšanas līdzekļiem vai ķīmikālijām.
3. Ja iekārta ir iegādāta kādā citā ES valstī, Šveicē vai Norvēģijā, tās īpašo tehnisko specifikāciju dēļ tā ir izmantojama vai nu bez ierobežojumiem, vai tikai ar ierobežojumiem.
4. Ārējas iedarbības ietekmē, piemēram, transportēšanas laikā radušies bojājumi, precī pagrūžot vai tai nokrītot, laikapstākļu vai citu dabas parādību ietekmē radušies bojājumi.
5. Ja remontu un daļu nomaiņu neveic uzņēmuma Miele apkalpošanas dienesta darbinieki, kas ir pilnvaroti un sertificēti šo pakalpojumu sniegšanai.
6. Ja netiek izmantotas uzņēmuma Miele oriģinālās rezerves daļas, kā arī Miele piederumi.
7. Stikla plīsumi un bojātas kvēlspuldzes.
8. Elektriskās strāvas un sprieguma svārstības, kas pārsniedz ražotāja norādīto pieļaujamo robežu vai ir zem tās.
9. Lietošanas instrukcijā sniegto apkopes un tīrīšanas noteikumu neievērošana.

## V Datu drošība

Personas dati tiek izmantoti tikai un vienīgi pasūtījuma izpildes vai garantijas pakalpojumu veikšanas vajadzībām, ņemot vērā datu aizsardzības tiesiskos nosacījumus.



Ar šo Miele apliecina, ka šis vīna skapis atbilst Direktīvai Nr. 2014/53/ES.

ES Atbilstības deklarācijas pilns teksts ir pieejams šādās tīmekļ vietnēs:

- Produkti, Lejupielāde tīmekļ vietnē [www.miele.lv](http://www.miele.lv);
- Serviss, Informācijas pieprasījums, Lietošanas instrukcijas tīmekļ vietnē <https://miele.lv/instrukcijas>, norādot produkta nosaukumu vai ražojuma numuru.

Frekvenču diapazons	2,4000– 2,4835 GHz
---------------------	-----------------------

Maksimālā raidīšanas jauda	< 100 mW
----------------------------	----------

## Autortiesības un licences

---

Sakaru moduļa apkalpošanai un vadībai Miele izmanto savu vai ārējo izstrādātāju programmatūru, uz kuru neattiecas tā saucamie atvērtā pirmkoda licences nosacījumi. Šo programmatūru / programmatūras komponentus aizsargā autortiesības. Ir jāņem vērā Miele un trešo personu autortiesību pilnvaras.

Turklāt iekārtā integrētajā sakaru modulī tiek izmantoti programmatūras komponenti, kas saskaņā ar atvērtā pirmkoda licences nosacījumiem ir nododami tālāk. Izmantoto atvērtā pirmkoda komponentu sarakstu kopā ar atbilstošajām autortiesību atzīmēm, visu attiecīgo licenču nosacījumu kopijām, kā arī, ja nepieciešams, citu informāciju varat iegūt uz vietas katrai IP adresei tīmekļa pārlūkprogrammā ([http\[s\]://<ip adrese>/Licences](http[s]://<ip adrese>/Licences)). Tur norādītie atvērtā pirmkoda licenču nosacījumu atbildības un apliecinājumu noteikumi ir piemērojami tikai attiecībā uz konkrēto tiesību turētāju.



Vācija - Miele & Cie. KG, Carl-Miele-Straße 29, 33332 Gütersloh

KWT 4995 ...

lv-LV

M.-Nr. 12 585 950 / 00