

# Instrucciones de manejo y montaje

## Campana extractora



Es **imprescindible** que lea las instrucciones de manejo y montaje antes de la instalación y puesta en marcha. De esta forma se protegerá y evitará daños.

# Contenido

---

<b>Advertencias e indicaciones de seguridad</b> .....	<b>4</b>
<b>Su contribución a la protección del medioambiente</b> .....	<b>11</b>
<b>Resumen de la campana extractora</b> .....	<b>12</b>
<b>Descripción del funcionamiento</b> .....	<b>14</b>
<b>Primera puesta en funcionamiento</b> .....	<b>15</b>
Seleccionar funcionamiento por salida de aire o con recirculación.....	15
Configurar Miele@home.....	15
Conectar a través de la app.....	16
Conectar a través de WPS.....	17
Salir de la WiFi (volver a los ajustes de fábrica).....	18
Configurar Con@ctivity.....	18
Con@ctivity a través de la red WiFi local (Con@ctivity 3.0) .....	19
Con@ctivity a través de una conexión WiFi directa (Con@ctivity 3.0).....	19
Recuperar la conexión.....	19
<b>Manejo (modo automático)</b> .....	<b>20</b>
Cocinar con la función Con@ctivity (Funcionamiento automático).....	20
Proceso de asado.....	20
Abandonar temporalmente el funcionamiento automático .....	21
Volver al funcionamiento automático .....	21
<b>Manejo (Funcionamiento manual)</b> .....	<b>22</b>
Cocinar sin la función Con@ctivity (Funcionamiento manual) .....	22
Conexión de la campana.....	22
Seleccionar el nivel de potencia.....	22
Seleccionar el tiempo de funcionamiento posterior .....	22
Desconectar la campana extractora.....	23
Conectar/desconectar/atenuar la iluminación del área de cocción .....	23
Powermanagement.....	23
Desconexión automática de seguridad.....	23
<b>Consejos para ahorrar energía</b> .....	<b>24</b>
<b>Modificar los ajustes</b> .....	<b>25</b>
Modificar el contador de horas de funcionamiento de los filtros de grasas.....	25
Modificar o desactivar el contador de horas de funcionamiento del filtro de olores.....	25
Desactivar el Powermanagement.....	26
<b>Limpieza y mantenimiento</b> .....	<b>27</b>
Carcasa .....	27
Contador de horas de funcionamiento.....	28
Consultar el contador de horas de funcionamiento .....	28

Filtros de grasas.....	28
Sustituir el filtro para la grasa .....	30
Filtro de olores .....	30
Resetear el contador de las horas de funcionamiento de los filtros de olores .....	31
Desechar el filtro de olores .....	31
Filtros de olores regenerables.....	31
<b>Servicio Posventa .....</b>	<b>32</b>
Contacto en caso de anomalías.....	32
Posición de la placa de características .....	32
Garantía .....	32
<b>Instalación .....</b>	<b>33</b>
Antes de la instalación.....	33
Recomendaciones para el montaje .....	33
Material de instalación .....	33
Material de instalación para el funcionamiento en modo recirculación .....	34
Otros materiales de instalación.....	34
Medidas del aparato .....	35
Distancia entre el área de cocción y la campana extractora (S) .....	37
Conducción de salida de aire.....	38
Clapeta antirretorno .....	38
Agua condensada .....	39
Silenciador .....	39
Conexión eléctrica.....	41
<b>Datos técnicos .....</b>	<b>42</b>
Accesorio especial para el funcionamiento con recirculación de aire .....	42
Declaración de conformidad.....	42

## Advertencias e indicaciones de seguridad

---

Esta campana extractora cumple todas las normas de seguridad vigentes. No obstante, el manejo indebido del aparato puede provocar lesiones personales y daños materiales.

Lea detenidamente el manual de instrucciones de manejo y montaje antes de poner la campana extractora en funcionamiento. Contienen indicaciones importantes para el montaje, la seguridad, el uso y el mantenimiento. De esta forma se protegerá y evitará daños en la campana extractora.

Según la norma internacional IEC 60335–1 Miele indica explícitamente que deben leerse y seguirse las indicaciones incluidas en el capítulo para la instalación del aparato así como las advertencias e indicaciones de seguridad.

Miele no se hace responsable de los daños causados debido al incumplimiento de estas indicaciones.

Conserve las presentes Instrucciones de manejo y de montaje y entréguelas al nuevo propietario en caso de venta posterior del aparato.

### Aplicación adecuada

► Esta campana extractora ha sido concebida para ser utilizada con fines y en entornos domésticos.

► Esta campana extractora no está pensada para su uso en el exterior.

► Utilice esta campana extractora únicamente en lugares domésticos para la aspiración de vahos y la limpieza de los vapores de cocción procedentes de la preparación de alimentos.

Está prohibido cualquier otro tipo de utilización.

► Aquellas personas que por motivo de una incapacidad física, sensorial o mental, inexperiencia o desconocimiento no estén en condiciones de manejar la campana extractora de una forma segura, no podrán hacer uso de la misma sin supervisión.

Estas personas solo pueden manejar la campana sin supervisión si se les ha explicado su manejo de tal forma que puedan utilizarla de manera segura. Deben poder reconocer y comprender los posibles peligros originados por un manejo incorrecto.

## Niños en casa

- ▶ Los niños menores de ocho años deben permanecer alejados de la campana extractora, a no ser que estén vigilados en todo momento.
- ▶ Los niños a partir de 8 años pueden manejar la campana extractora sin supervisión si se les ha explicado su manejo de tal forma que puedan utilizarla de manera segura. Los niños deben poder reconocer y comprender los posibles peligros originados por un manejo incorrecto.
- ▶ Los niños no deben realizar tareas de limpieza y mantenimiento en la campana extractora sin supervisión.
- ▶ Supervise a los niños que estén cerca de la campana extractora. No permita que los niños jueguen con la campana extractora.
- ▶ La iluminación de la zona de cocción es demasiado intensa. Tenga precaución, especialmente en el caso de los bebés, de que no miren directamente a la luz.
- ▶ ¡Peligro de ahogamiento! Los niños al jugar podrían quedar enrollados en el material de embalaje (p. ej. plásticos) o cubrirse la cabeza con ellos y ahogarse. Mantenga el material del embalaje fuera del alcance de los niños.

## Seguridad técnica

- ▶ La realización de trabajos de instalación, mantenimiento o reparación a manos de personal no autorizado puede ocasionar graves peligros para la seguridad del usuario. Los trabajos de instalación, mantenimiento o reparación se realizarán exclusivamente por personal técnico autorizado de Miele.
- ▶ Los daños en la campana extractora pueden poner en peligro su seguridad. Compruebe si presenta daños visibles. No utilice nunca una campana extractora dañada.
- ▶ La seguridad eléctrica de la campana extractora solo quedará garantizada si está conectada a una toma de tierra instalada de forma reglamentaria. Este requisito básico de seguridad debe cumplirse. En caso de duda, haga que un técnico electricista revise la instalación eléctrica.
- ▶ Los dispositivos de varios enchufes o los cables de prolongación no garantizan la seguridad necesaria (peligro de incendio). En ningún caso conecte la campana extractora de esta forma a la red eléctrica.

## Advertencias e indicaciones de seguridad

---

- ▶ Es posible el funcionamiento temporal o permanente en un sistema de suministro de energía autosuficiente o no sincronizado con la red (como redes autónomas, sistemas de respaldo). Un requisito previo para el funcionamiento es que el sistema de suministro de energía cumpla con las especificaciones de la norma EN 50160 u otra similar. Las medidas de protección previstas en la instalación doméstica y en este producto de Miele deberán quedar también garantizadas tanto en funcionamiento en isla como no sincronizado con la red, o bien ser sustituidas por medidas equivalentes en la instalación. Como se describe, por ejemplo, en la publicación actual de VDE-AR-E 2510-2.
- ▶ Compruebe sin falta la coincidencia de los datos de conexión (frecuencia y tensión) indicados en la placa de características de la campana extractora con los de la instalación eléctrica de la vivienda para evitar que se produzcan daños en el aparato.  
Antes de conectarla, compare estos datos. En caso de duda, consulte a un electricista.
- ▶ Utilice la campana extractora únicamente cuando esté montada para garantizar un funcionamiento seguro.
- ▶ No se puede utilizar esta campana extractora en lugares inestables (p. ej. embarcaciones).
- ▶ El contacto con los cables eléctricos o la manipulación de elementos eléctricos o mecánicos puede entrañar graves riesgos para el usuario, así como perturbar el correcto funcionamiento de la campana extractora. Abra la carcasa únicamente tal y como se describe en el contexto del montaje y limpieza. No abra nunca otras piezas de la carcasa.
- ▶ La campana extractora debe estar totalmente desenchufada de la red eléctrica cuando se realicen trabajos de instalación, mantenimiento y reparación. La campana extractora está desconectada de la red eléctrica únicamente si:
  - se han desactivado los automáticos de la instalación eléctrica, o
  - se han desenroscado totalmente los fusibles roscados de la instalación eléctrica, o
  - se ha desconectado la clavija de la base del enchufe (si la hubiera).  
No tire del cable de alimentación, sino de la clavija de enchufe.
- ▶ Se pierden los derechos de la garantía si la reparación de la campana extractora no la lleva a cabo un Servicio Post-venta autorizado por Miele.
- ▶ Un cable de conexión dañado solo podrá ser sustituido por un electricista cualificado.

## Advertencias e indicaciones de seguridad

► La iluminación está instalada de forma permanente. La sustitución solo puede ser llevada a cabo por personal autorizado por Miele o por el Servicio Post-venta de Miele.

### Funcionamiento simultáneo con un aparato de combustión

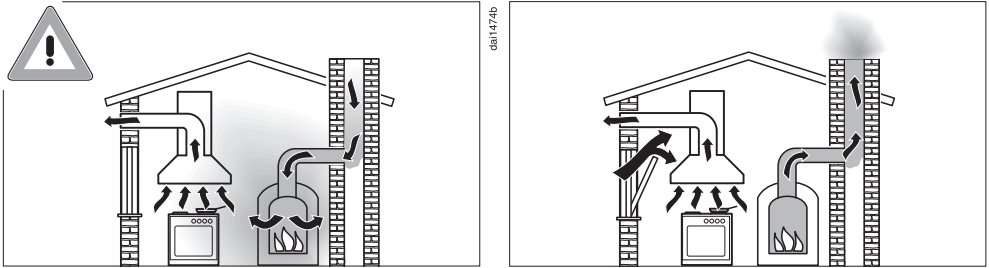

**⚠ ¡Peligro de intoxicación por los gases de combustión!**

Deberá tenerse especial cuidado en caso de utilización simultánea en una misma estancia de la campana extractora y un aparato de combustión o en caso de un conjunto de ventilación.

Los aparatos de combustión toman el aire para la combustión de la estancia de emplazamiento y expulsan al exterior los gases de escape a través de una instalación de gas de escape (p. ej. una chimenea). Se consideran aparatos de combustión, p. ej. a las instalaciones de calefacción a gas, gasóleo, madera o carbón, a los calentadores de paso continuo, los calentadores de agua, las placas y los hornos.

La campana extractora toma el aire de la cocina y de las estancias colindantes. Esto se aplica a las siguientes funciones:

- con salida de aire,
- con recirculación de aire con una caja de recirculación situada fuera de la estancia.

Sin un suministro de aire adecuado existe el riesgo de que se forme una presión negativa. En este caso, el aparato de combustión no recibe suficiente aire para la combustión. Por lo que esta se vería mermada.

Es posible que se absorban gases de combustión venenosos de la chimenea o del tiro que pasaría a las estancias de la vivienda.

**¡Peligro de muerte!**

## Advertencias e indicaciones de seguridad

Sería posible el funcionamiento sin que entrañase ningún peligro si, en caso de funcionamiento simultáneo en una misma estancia de la campana extractora y de un aparato de combustión o en caso de un conjunto de ventilación para ambas instalaciones, se alcanzara una presión negativa máx. de 4 Pa (0,04 mbar) con lo que se evita la reabsorción de los gases de escape del aparato de combustión.

Esto se puede lograr si es posible suministrar aire fresco por aperturas no bloqueables, p. ej. puertas o ventanas. En estos casos deberá comprobarse que la sección transversal de la abertura sea suficientemente amplia. Generalmente, la utilización de cajas pasamuros de entrada y salida de aire no garantiza un suministro suficiente de aire.

Al realizar la valoración siempre se debe tener en cuenta todo el conjunto de ventilación de la vivienda. Consulte para ello a un técnico competente.

Si la campana extractora se utiliza en funcionamiento con recirculación de aire en la que el aire se conduce de vuelta a la estancia de emplazamiento, el funcionamiento simultáneo de un aparato de combustión no constituye ningún tipo de riesgo.

### Uso apropiado

► ¡Peligro de incendio al cocinar con llama viva!

No trabaje con llamas vivas debajo de la campana extractora. Por ejemplo, está prohibido preparar flambeados y cocinar al grill con llamas vivas. Cuando la campana extractora está en funcionamiento, aspira la llama hacia el filtro. La grasa acumulada de la cocina podría arder.

► La condensación puede causar daños por corrosión en la campana extractora.

Conecte siempre la campana extractora cuando se utilice una zona de cocción para evitar que se acumule condensación.

► Debido al sobrecalentamiento de aceites y de grasas, estos podrían inflamarse y ocasionar el incendio de la campana extractora.

Al cocinar con aceites y grasas, las ollas, sartenes y freidoras deberán vigilarse continuamente. También al utilizar aparatos de grill eléctricos debe prestarse continua atención al aparato.



## Advertencias e indicaciones de seguridad

---

- ▶ La acumulación de grasa y suciedad perjudica el funcionamiento de la campana extractora.  
No utilice nunca la campana sin filtro para la grasa, para garantizar la correcta limpieza de los vahos de cocción.
- ▶ Tenga en cuenta que la campana extractora puede calentarse considerablemente durante la cocción debido al calor ascendente.  
No toque la carcasa ni los filtros para la grasa hasta que la campana extractora se haya enfriado.

### Instalación correcta

- ▶ Consulte las instrucciones del fabricante de su aparato de cocción para ver si está permitido utilizarlo en combinación con una campana extractora.
- ▶ La campana extractora no deberá montarse encima de cocinas equipadas con fogones de combustibles sólidos.
- ▶ La campana extractora no deberá montarse encima de una placa de cocción a gas.
- ▶ En caso de que la distancia entre el aparato de cocción y la campana extractora sea demasiado pequeña, esto podría provocar daños en la campana.  
A no ser que el fabricante del aparato de cocción no indique grandes distancias de seguridad, se deberán respetar las distancias entre el aparato de cocción y el borde inferior de la campana extractora que se indiquen en el capítulo "Instalación".  
En caso de poner en funcionamiento diferentes aparatos de cocción debajo de la campana extractora, para los que sean necesarias distancias de seguridad diferentes, deberá tenerse en cuenta la distancia de seguridad mayor.
- ▶ Se deberán tener en cuenta las indicaciones del capítulo «Instalación» a la hora de fijar la campana extractora.
- ▶ Las piezas pueden tener cantos afilados y provocar daños.  
Para el montaje, utilice guantes protectores contra posibles cortes.
- ▶ Para la instalación de la conducción de salida de aire deberán utilizarse exclusivamente tubos o mangueras de material no inflamable. Estos podrán adquirirse del SPV o de un distribuidor especializado.
- ▶ No se permite la conexión de la salida de aire a chimeneas utilizadas para la extracción de humos o gases de escape, ni a tiros que sirvan para la ventilación de lugares con fogones de combustibles sólidos.

## Advertencias e indicaciones de seguridad

---

▶ En el caso de que se conduzca el aire de salida a una chimenea de humos y gases inactiva, deberán observarse las normativas vigentes de los organismos oficiales.

### Limpieza y mantenimiento

▶ Existe peligro de incendio si no se siguen las indicaciones de este manual a la hora de realizar la limpieza.

▶ El vapor procedente de un limpiador a vapor puede llegar a los componentes conductores de tensión y provocar un cortocircuito. No utilice nunca un limpiador a vapor para limpiar la campana extractora.

### Accesorios y repuestos

▶ Utilice exclusivamente accesorios originales de Miele. Si se utilizan o instalan otros componentes no autorizados se pierde todo derecho de garantía.

▶ Miele garantiza que se cumplan los requisitos de seguridad solo con las piezas de sustitución originales. Los componentes defectuosos solo pueden ser sustituidos por unos idénticos.

▶ Miele ofrece una garantía de suministro de hasta 15 años, y en ningún caso inferior a 10 años, para las piezas de repuesto una vez finalizada la producción en serie de su campana extractora.

# Su contribución a la protección del medioambiente

## Eliminación del embalaje

El embalaje se utiliza para la manipulación y protege el aparato de los daños de transporte. Los materiales de embalaje se seleccionan en función de aspectos compatibles con el medio ambiente y de su eliminación y, por lo general, son reciclables.

La devolución de los embalajes al ciclo de los materiales ahorra materias primas. Utilice las opciones de recogida y devolución de materiales reciclables específicos. Su distribuidor Miele se encargará de retirar el embalaje de transporte.

## Reciclaje de aparatos inservibles

Los aparatos eléctricos y electrónicos contienen multitud de materiales valiosos. También contienen sustancias, mezclas y componentes concretos que eran necesarios para su funcionamiento y seguridad. En la basura doméstica, así como si se manipulan de forma incorrecta, pueden ser perjudiciales para la salud y causar daños en el medio ambiente. En ningún caso tire su aparato inservible en la basura doméstica.



En su lugar, utilice para ello los puntos de recogida y almacenamiento oficialmente establecidos para la entrega y el reciclaje de aparatos eléctricos y electrónicos disponibles en el municipio, distribuidores o Miele. Usted es el único responsable legal de borrar cualquier dato personal disponible en el aparato a eliminar. La ley obliga a retirar sin destruir las pilas y baterías utilizadas que no estén totalmente inaccesibles en el aparato, así como las lámparas. Llévelos a un punto de recogida adecuado donde puedan ser entregados gratuitamente. Guarde el aparato inservible fuera del alcance de los niños hasta el momento de transportarlo al desguace.

# Resumen de la campana extractora

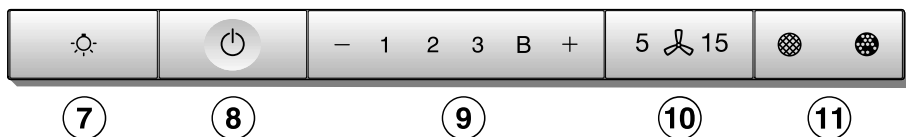
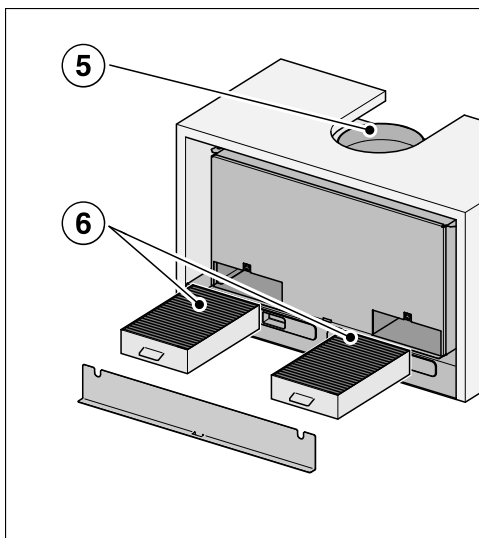
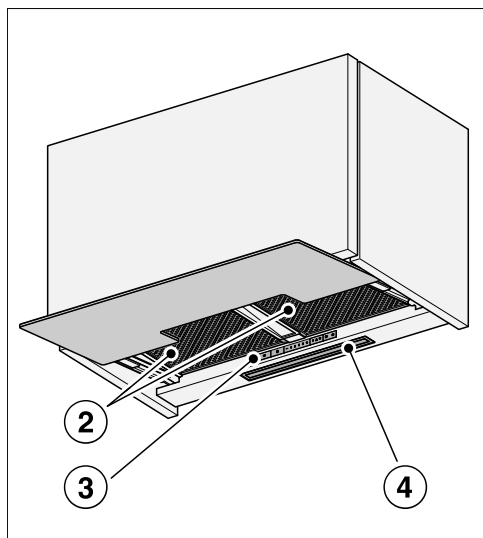
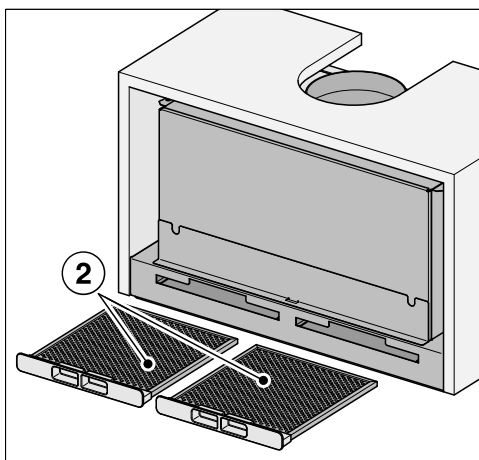
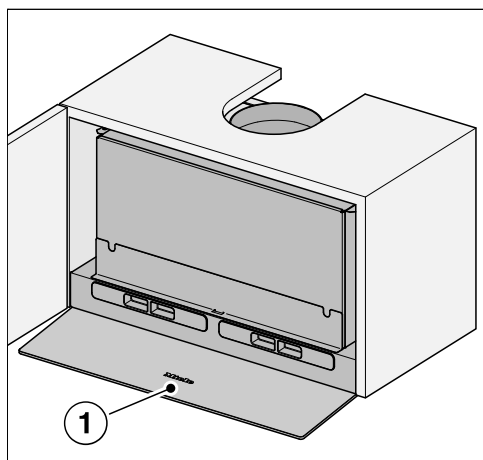

# Resumen de la campana extractora

---

- ① Visera extensible
- ② Filtro para la grasa
- ③ Elementos de manejo
- ④ Iluminación del área de cocción
- ⑤ Boca de salida de aire
- ⑥ Filtro de olores  
Filtros de olores desechables o regenerables  
Accesorio especial (non incluido) para el funcionamiento por recirculación de aire
- ⑦ Tecla para la conexión y desconexión y para atenuar la iluminación de la zona de cocción
- ⑧ Tecla para la conexión y desconexión del ventilador
- ⑨ Teclas para el ajuste de la potencia del ventilador
- ⑩ Tecla para el funcionamiento posterior de la campana extractora
- ⑪ Tecla para el contador de horas de funcionamiento

## Descripción del funcionamiento

---

Dependiendo de la dotación de la campana extractora, están disponibles las siguientes funciones:

### Funcionamiento con salida de aire



El aire absorbido se limpia a través de los filtros de grasa y, a continuación, se expulsa al exterior.

### Sistema de recirculación de aire

(solo con juego de cambio y filtro de olores como accesorios especiales, véase «Datos técnicos»)



El aire aspirado se limpia mediante el filtro de grasa y adicionalmente un filtro de olores. A continuación, se conduce el aire de vuelta hacia la cocina.

daj@ce91a

cam0194b

## Seleccionar funcionamiento por salida de aire o con recirculación

La campana extractora es apta para el funcionamiento por salida de aire o con recirculación. La potencia se ajusta dependiendo del modo de funcionamiento seleccionado. De fábrica está ajustado el funcionamiento con recirculación de aire. Es necesario modificar las campanas para su funcionamiento con recirculación de aire.

El ajuste a salida de aire se realiza desactivando el contador de horas de funcionamiento para el/los filtro/s de olores.

- Desconecte la campana y la iluminación.
- Pulse a la vez la tecla «+» y la de horas de funcionamiento .

El símbolo del filtro de olores  y la indicación del nivel del potencia parpadearán.

- Pulse la tecla "+", hasta que se ilumine la indicación **B**.
- Confirme el proceso con la tecla de horas de funcionamiento .

Todos los pilotos de control se apagan.

Está ajustado el funcionamiento por salida de aire.

Si no se confirma la programación antes de que transcurran 4 minutos, se mantendrá la configuración anterior.

## Configurar Miele@home

Requisitos previos:

- una red WiFi,
- la App de Miele,
- una cuenta de usuario de Miele. Es posible configurar una cuenta de usuario a través de la App de Miele.

La campana extractora está dotada con un módulo WiFi integrado. Conecte la campana extractora con la red WiFi doméstica. Finalmente, es posible manejar la campana a través de la app Miele@mobile.

En caso de que la placa de cocción de Miele ya esté conectada a la red WiFi local, será posible utilizar la función Con@ctivity de la campana extractora.

Asegúrese de que la señal de su red WiFi llega al lugar de emplazamiento de la campana.

Es posible crear la conexión con la red WiFi local con la App Miele@mobile o a través de WPS.

### Disponibilidad de Miele@home

El uso de la App Miele@home depende de que el servicio Miele@home esté disponible en su país.

El servicio de Miele@home no está disponible en todos los países.

Para saber más, entre en la página web [www.miele.com](http://www.miele.com).

# Primera puesta en funcionamiento

## Aplicación Miele

Puede descargar la aplicación Miele de forma totalmente gratuita de la Apple App Store® o en la Google Play Store™.



## Conectar a través de la app

Puede crear la conexión en red con la App de Miele.

- Instale la App Miele@mobile en su terminal móvil.

Para el registro necesitará:

1. La contraseña de su red WiFi
2. La contraseña de su campana extractora



La contraseña de la campana extractora se compone de las nueve últimas cifras de su número de fabricación, que se encuentra en la placa de características.

Encontrará la placa de características en la carcasa, al extraer la tapa de los huecos de los filtros de olores.



- Inicie el proceso de registro del aparato en la App. Siga los pasos de registro.

En caso de solicitarse activar la WiFi de la campana extractora, realice lo siguiente:

- Desconecte la campana extractora.



- Mantenga pulsada la tecla «+».



- Pulse simultáneamente la tecla Iluminación ☀.

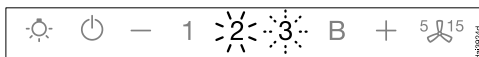

**2** se ilumina permanentemente, **3** parpadea.

Durante los próximos dos minutos la campana extractora estará lista para la conexión.



- Siga los pasos de la app.

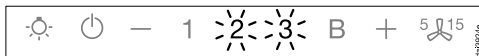

Una vez conectada correctamente, se iluminan **2** y **3** de forma continuada.



- Salga del modo conexión en la campana extractora pulsando la tecla Desconexión posterior  $5 \text{ } \text{ } ^{15}$ .

Es posible manejar en remoto la campana extractora a través de la app.



# Primera puesta en funcionamiento

## Conectar a través de WPS

Su router WiFi debe ser apto para WPS (WiFi Protected Setup).

- Desconecte la campana extractora.



- Mantenga pulsada la tecla «+».



- Pulse simultáneamente la tecla Iluminación ☀️.

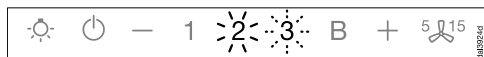

**2** se ilumina permanentemente, **3** parpadea.

Es necesario iniciar simultáneamente la conexión WiFi en la campana extractora y en el router WPS.

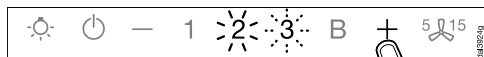

- Después de unos segundos, pulse la tecla «+» en la campana extractora.

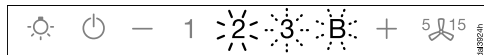

Transcurrido un tiempo breve se ilumina de forma constante el **2**, y parpadean el **3** y la **B**.

Durante los próximos dos minutos, la campana extractora está lista para la conexión.



- Inicie la conexión WPS en el router WiFi.

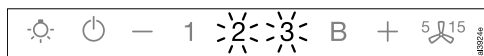

Una vez conectada correctamente, se iluminan **2** y **3** de forma continuada.



- Salga del modo conexión en la campana extractora pulsando la tecla Desconexión posterior 5/15.

Es posible manejar en remoto la campana extractora a través de la App.

En caso de no poder establecer la conexión, es posible que no haya activado lo suficientemente de prisa la WPS en su router. Repita de nuevo los pasos anteriormente descritos.

**Consejo:** Si su router WiFi no dispone de WPS como método de conexión, utilice la conexión a través de la App Miele.

# Primera puesta en funcionamiento

## Salir de la WiFi (volver a los ajustes de fábrica)

Para establecer una nueva conexión WiFi, es necesario interrumpir primero la conexión WiFi existente.

- Desconecte la campana extractora.



- Mantenga pulsada la tecla «-».



- Pulse la vez la tecla Iluminación ☀.

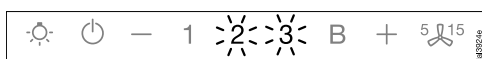

En caso de existir ya una conexión WiFi, se iluminan de forma permanente **2** y **3**.

Durante los próximos dos minutos, la campana extractora está lista para la desconexión.



- Toque la tecla «-».

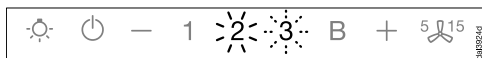

**2** se ilumina permanentemente y **3** parpadea.

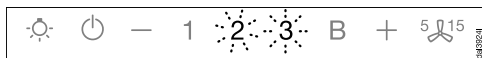

Transcurridos unos segundos parpadean el **2** y el **3**. La conexión se ha interrumpido.



- Salga del modo desconexión en la campana extractora pulsando la tecla Desconexión posterior <sup>5</sup> 5 15.

La conexión WiFi ha quedado interrumpida. Se puede establecer una conexión nueva.

## Configurar Con@ctivity

Con@ctivity describe la comunicación directa entre una placa vitrocerámica Miele y una campana extractora de Miele. Esta permite el control automático de la campana extractora dependiendo del estado de funcionamiento de una placa vitrocerámica autárquica de Miele.

- Al conectar una zona de cocción, también se conectará automáticamente la iluminación del área de cocción y poco después el motor de la campana extractora.
- Durante el proceso de cocción, la campana extractora selecciona automáticamente el nivel de potencia. El nivel de potencia depende del número de zonas de cocción conectadas y de los niveles de cocción.
- Una vez finalizado el proceso de cocción, el ventilador y la iluminación del área de cocción se desconectan automáticamente después de un tiempo de funcionamiento posterior determinado.

En el capítulo "Manejo" encontrará información detallada sobre el funcionamiento.

# Primera puesta en funcionamiento

## Con@ctivity a través de la red WiFi local (Con@ctivity 3.0)

Requisitos previos:

- Red WiFi del hogar
- Placa de cocción apta para WiFi

- Conecte la campana extractora y la placa de cocción a la red WiFi local (ver la sección «Configurar Miele@home»).

La función Con@ctivity se activa de forma automática.

## Con@ctivity a través de una conexión WiFi directa (Con@ctivity 3.0)

Requisitos previos:

- Placa de cocción apta para WiFi

En caso de no disponer de una red local, puede crear una conexión directa entre placa y campana.

- Desconecte la campana extractora.



- Mantenga pulsada la tecla «+».



- Pulse simultáneamente la tecla «-».

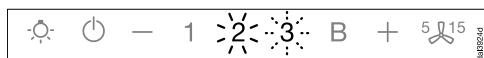

**2** se ilumina permanentemente, **3** parpadea.

Durante los próximos dos minutos la campana extractora estará lista para la conexión.

- Inicie la conexión WiFi en la placa de cocción. Consulte las instrucciones de manejo de la placa.

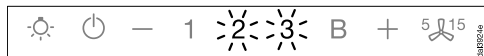

Una vez conectada correctamente, se iluminan **2** y **3** de forma continuada.



- Salga del modo conexión en la campana extractora pulsando la tecla Desconexión posterior <sup>5</sup> <sup>15</sup>.

Con@ctivity está activada.

Si existe la conexión WiFi directa, no es posible añadir la campana y la placa a una red local. En caso de desear hacerlo más tarde, será necesario eliminar previamente dicha conexión WiFi directa entre placa y campana (ver la sección «Salir de la conexión WiFi»).

## Recuperar la conexión

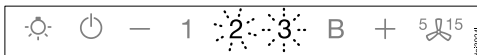

Si la conexión no es posible, **2** y **3** parpadean, o la campana extractora cancela el proceso.

- Interrumpa la conexión en la campana extractora (ver apartado "Desconexión de la WiFi") y en la placa de cocción.
- Recuperar la conexión.

## Manejo (modo automático)

Cuando la función Con@ctivity está activada, la campana extractora siempre funciona con funcionamiento automático (véase el capítulo «Primera puesta en funcionamiento», sección «Configurar Con@ctivity»).

Si desea manejar la campana extractora de forma manual, consulte el capítulo «Manejo (funcionamiento manual)», sección «Cocinar sin la función Con@ctivity».

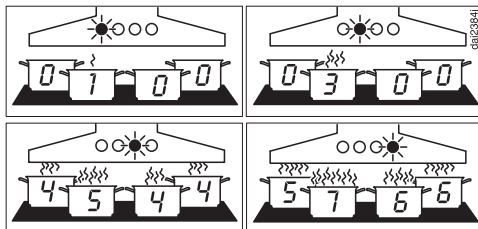

Ejemplos de niveles de potencia 1 a B

### Cocinar con la función Con@ctivity (Funcionamiento automático)

- Conecte una zona de cocción en el nivel que desee.

Se conecta la luz de la campana extractora.

- Extraer la visera de vahos.

La campana conmuta al nivel 2.

Durante el proceso de cocción, la campana extractora selecciona automáticamente el nivel de potencia.

La potencia total conectada en la placa de cocción es decisiva, es decir, el número de zonas de cocción conectadas y la potencia de los niveles de cocción seleccionados.

- Si selecciona en la placa de cocción un nivel de potencia más alto o conecta varias zonas, el nivel de potencia de la campana extractora conmutará a un nivel superior.
- Si reduce el nivel de potencia de la placa de cocción o desconecta zonas de cocción, el nivel de potencia de la campana se adaptará correspondientemente.

### Tiempo de reacción

La campana extractora reacciona con retardo. Se tiene en cuenta que modificar el nivel de potencia en la placa de cocción no genera inmediatamente menos o más vapores de cocción.

Dado que la placa de cocción envía la información a intervalos a la campana extractora, esto también puede provocar retrasos.

La reacción se produce en unos segundos o minutos.

### Proceso de asado

- Si, por ejemplo, desea precalentar la sartén antes de utilizarla se conecta una zona de cocción al nivel más alto. Entre 10 segundos y 4 minutos después aproximadamente, se conecta a uno de los niveles más bajos (entre 60 segundos y 5 minutos en caso de una placa HighLight).

La campana extractora detecta un proceso de asado.

La campana extractora se conecta y, después de volver a conectarse la placa de cocción con el nivel del ventilador 3, conmuta a dicho nivel y se mantiene en este nivel durante aprox. 5 minutos.

A continuación, el nivel de potencia se determina de nuevo mediante la función Con@ctivity.

Si lo desea, también puede seleccionar manualmente otro nivel de potencia de forma anticipada.

## Desconexión

- Desconecte todas las zonas de cocción.

El ventilador de la campana se desconecta bajando gradualmente de nivel durante los siguientes minutos y finalmente se desconecta.

De esta forma se limpia el aire de la cocina, eliminando vahos y olores.

- Del nivel Booster el ventilador conmuta rápidamente al nivel 3.
- Si el ventilador funciona en el nivel 3, transcurrido aprox. 1 minuto conmuta al nivel 2.
- Del nivel 2 transcurridos 2 minutos conmuta al nivel 1.
- Transcurridos 2 minutos en el nivel 1 el ventilador se desconecta.
- Después de otros 30 segundos, se desconecta la iluminación de las zonas de cocción.

El proceso de cocción ha finalizado.

Si se mantiene desplegada la visera de vahos, la campana extractora se conectará automáticamente en la siguiente conexión de la placa de cocción:

Unos segundos después de conectar la placa de cocción se conecta el extractor, en primer lugar en el nivel **2**, después inmediatamente en el nivel **1**. El funcionamiento a continuación es automático.

## Abandonar temporalmente el funcionamiento automático

Durante el proceso de cocción puede abandonar el funcionamiento automático, si:

- selecciona manualmente otro nivel de potencia o

- desconecta manualmente la campana extractora o

- Se activa la función de desconexión posterior  de la campana extractora. La campana extractora se desconecta una vez transcurrido el tiempo de desconexión posterior seleccionado y la luz permanece conectada.

Tan solo es posible manejar las funciones de la campana extractora de forma manual (ver capítulo "Manejo (funcionamiento manual)").

## Volver al funcionamiento automático

La campana extractora vuelve al funcionamiento automático cuando:

- después de seleccionar manualmente el nivel de potencia, no se maneja la campana extractora durante aprox. 5 minutos o
- el nivel de potencia seleccionado manualmente corresponde al automático o
- la campana extractora y la placa de cocción estuvieron desconectadas durante al menos 30 segundos. La siguiente vez que se encienda la placa de cocción, se vuelve a iniciar el funcionamiento automático.

Existe también la posibilidad de manejar la campana manualmente durante un proceso de cocción completo.

- Conecte la campana extractora **antes** de la placa de cocción.

Si la campana extractora y la placa de cocción han estado apagadas por lo menos 30 segundos después de la cocción, con el siguiente encendido de la placa de cocción se vuelve a iniciar el funcionamiento automático.

# Manejo (Funcionamiento manual)

## Cocinar sin la función Con@ctivity (Funcionamiento manual)

Se deberá manejar la campana extractora de forma manual cuando se den las siguientes condiciones:

- La función Con@ctivity no está activada.
- Ha desconectado temporalmente la función Con@ctivity (véase capítulo «Manejo (funcionamiento automático)», sección «Abandonar temporalmente el funcionamiento automático»).

## Conexión de la campana

Conecte la campana en cuanto comience a cocinar. Así se absorben los vapores de cocción desde el principio.

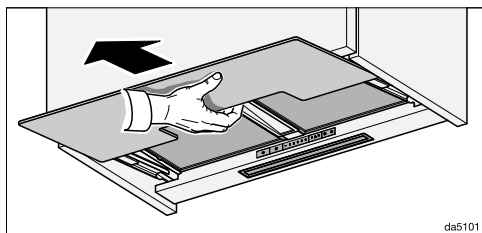

- Extraiga la visera de vahos. Para conseguir una extracción óptima y un bajo nivel de ruido, extraiga completamente la visera.

La campana (el motor) conmuta al nivel **2**.

## Seleccionar el nivel de potencia

Dispone de los niveles de potencia entre **1** y **3** para vahos de cocción y olores entre ligeros y fuertes.

En caso de llevar a cabo procesos de cocción breves en los que se formen fuertes vahos y olores, como por ejemplo, salteados, seleccione el nivel **B** como nivel Booster.

- Seleccione el nivel de potencia deseado pulsando la tecla «-» o «+».

## Restablecimiento del nivel Booster

Si el Powermanagement está activado (preajustado), después de 5 minutos el nivel de potencia conmuta automáticamente al nivel **3**.

## Seleccionar el tiempo de funcionamiento posterior

Se recomienda dejar funcionar la campana durante algunos minutos después de finalizar la cocción. De esta forma se limpiará el aire de la cocina, eliminando vahos y olores.

Así se evita la acumulación de restos en la campana y los consiguientes malos olores.

El funcionamiento posterior ofrece la posibilidad de que la campana se desconecte automáticamente una vez transcurrido un tiempo preseleccionado.

- Una vez finalizada la cocción, con el ventilador conectado, pulse la tecla de funcionamiento posterior  $5 \text{ } \text{↵}^{15}$
- 1 vez: la campana se desconecta una vez transcurridos 5 minutos (**5** se ilumina).
- 2 veces: la campana se desconecta una vez transcurridos 15 minutos (**15** se ilumina).
- Si pulsa de nuevo la tecla de funcionamiento posterior  $5 \text{ } \text{↵}^{15}$ , la campana permanece conectada ( $5 \text{ } \text{↵}^{15}$  se apaga).

## Desconectar la campana extractora

- Introduzca la visera de vahos.

Al volver a extraerla, el ventilador se conecta de nuevo en el nivel 2.



- Para desconectarlo, utilizar la tecla Conexión/Desconexión .

El símbolo  se apaga.

## Conectar/desconectar/atenuar la iluminación del área de cocción

- Puede encender y apagar la iluminación de la zona de cocción sacando y metiendo la visera, o pulsando la tecla de la iluminación .

Al conectarla, la iluminación se conecta al nivel más alto de luminosidad.

- Mantenga pulsada la tecla de la iluminación  con la luz conectada. La luz se va oscureciendo hasta soltar la tecla.
- Al mantener pulsada de nuevo la tecla de iluminación , la luz se intensificará hasta que se suelte la tecla.



## Powermanagement

La campana extractora dispone de un Powermanagement. El Powermanagement sirve para el ahorro energético. Se ocupa de reducir la potencia del ventilador de forma automática y de desconectar la iluminación.

- Si está seleccionado el nivel Booster del ventilador, pasados 5 minutos retrocede automáticamente al nivel 3,
- De los niveles del ventilador 3, 2 o 1 vuelve a conmutar a un nivel inferior y después de 2 horas se desconecta en pasos de 30 minutos.
- La iluminación de la zona de cocción conectada se desconecta automáticamente pasadas 12 horas.

## Desconexión automática de seguridad

Si el Powermanagement está desactivado, la campana extractora conectada se desconecta automáticamente pasadas 12 horas (motor e iluminación de la zona de cocción).

- Para volver a conectarla, pulse la tecla para la conexión y desconexión  o la tecla de la iluminación .

## Consejos para ahorrar energía

---

El funcionamiento de esta campana extractora es eficiente y está optimizado para favorecer el ahorro energético. Las siguientes medidas le ayudarán a economizar su uso:

- Al cocinar, procure que la cocina esté siempre bien ventilada. Si no fluye suficiente aire en el modo de funcionamiento con salida de aire, la campana extractora no funcionará de forma eficiente y se pueden producir ruidos de funcionamiento muy fuertes.
- Cocine con el nivel de potencia más bajo posible. Si se producen pocos vapores de cocción, será necesario un nivel de potencia más bajo y, por lo tanto, un consumo de energía menor.
- Limpie o cambie el filtro regularmente. Los filtros muy sucios disminuyen la potencia, incrementan el peligro de incendio y constituyen un riesgo para la higiene.
- Utilice la función Con@ctivity. La campana extractora se conecta y desconecta automáticamente. La campana extractora selecciona el nivel de potencia óptimo para cada situación y reduce el consumo energético.
- Si va a manejar la campana extractora manualmente, tenga en cuenta lo siguiente:
  - Compruebe el nivel de potencia seleccionado en la campana. Por lo general, el nivel más bajo es suficiente. Utilice el nivel Booster exclusivamente cuando sea necesario.
  - En caso de que se genere mucho vapor de cocción, ajuste con anterioridad un nivel de funcionamiento más elevado. Esto es más eficiente que mantener conectada la campana durante más tiempo para eliminar los vapores ya existentes en la cocina.
  - Tenga en cuenta que tendrá que apagar de nuevo la campana extractora después de cocinar. Si tras la cocción aún quedan vahos y olores que deben eliminarse del aire de la cocina, utilice el funcionamiento posterior. El motor se apaga automáticamente transcurrido el tiempo de funcionamiento posterior seleccionado.





### Modificar el contador de horas de funcionamiento de los filtros de grasas

El contador de horas de funcionamiento se puede adaptar a sus hábitos de cocina.

El intervalo de limpieza está ajustado de fábrica en 30 horas.



- Es recomendable un intervalo de tiempo inferior a 20 horas si asa o fríe con mucha frecuencia.
- Aunque solo cocine de vez en cuando, es recomendable respetar un intervalo de limpieza breve. Así se evita que la grasa acumulada se endurezca y la limpieza resulta más fácil.
- Si cocina regularmente con poca grasa, se puede seleccionar un intervalo de limpieza más largo de 40 o 50 horas.

- Desconecte la campana y la iluminación.
- Pulse a la vez la tecla de desconexión posterior <sup>5</sup> y <sup>15</sup> y la de horas de funcionamiento  .

El símbolo del filtro de grasa  y la indicación del nivel de potencia parpadean.

Las indicaciones entre **1** y **B** indican el tiempo ajustado:

Indicación <b>1</b> .....	20 horas
Indicación <b>2</b> .....	30 horas
Indicación <b>3</b> .....	40 horas
Indicación <b>B</b> .....	50 horas

- Pulsando las teclas «-» o «+», seleccione un tiempo de funcionamiento más corto o más largo.
- Confirme el proceso con la tecla de horas de funcionamiento  .

Todas las lámparas se apagan.

Si no se confirma la programación antes de que transcurran 4 minutos, se mantendrá la configuración anterior.



### Modificar o desactivar el contador de horas de funcionamiento del filtro de olores

Los filtros de olores son necesarios para el funcionamiento con recirculación de aire.

El contador de horas de funcionamiento se puede adaptar a sus hábitos de cocina.

Para el funcionamiento con recirculación de aire debe estar desactivado.



El intervalo de cambio está ajustado de fábrica en 180 horas.

- Desconecte la campana y la iluminación.
- Pulse a la vez la tecla «+» y la de horas de funcionamiento  .

El símbolo del filtro de olores  y la indicación del nivel del potencia parpadean.

Las indicaciones entre **1** y **B** indican el tiempo ajustado:

Indicación <b>1</b> .....	120 horas
Indicación <b>2</b> .....	180 horas
Indicación <b>3</b> .....	240 horas
Indicación <b>B</b> .....	desactivada

- Seleccione el tiempo deseado pulsando la tecla «+» o «-».
- Confirme el proceso con la tecla de horas de funcionamiento  .

Todos los pilotos de control se apagan.

Si no se confirma la programación antes de que transcurran 4 minutos, se mantendrá la configuración anterior.

## Modificar los ajustes

---

### Desactivar el Powermanagement

Tenga en cuenta que esto puede provocar un mayor consumo de energía.

### Desactivar/activar el Powermanagement

- Desconecte la campana y la iluminación.
- Pulse la tecla de funcionamiento posterior  $\overset{5}{\text{↵}}^{15}$  durante aprox. 10 segundos, hasta que la indicación **1** del nivel de potencia se ilumine.
- A continuación, pulse sucesivamente
  - la tecla de Iluminación  $\text{☉}$ ;
  - la tecla «—» y de nuevo
  - la tecla de Iluminación  $\text{☉}$ .

Si está activado Powermanagement, se iluminan de forma permanente **1** y **B**.

Si está desactivado, parpadea la indicación **1** y **B**.

- Pulse la tecla «—» para desactivar el Powermanagement.

Las indicaciones **1** y **B** parpadean.

- Para activarlo, pulse la tecla «+».

Las indicaciones **1** y **B** se iluminan de forma permanente.

- Confirme el proceso con la tecla de funcionamiento posterior  $\overset{5}{\text{↵}}^{15}$ .

Todos los pilotos de control se apagan.

Si no se confirma la programación antes de que transcurran 4 minutos, se mantendrá la configuración anterior.

# Limpieza y mantenimiento

⚠ Antes de realizar cualquier trabajo de mantenimiento, desenchufe la campana de la red eléctrica (ver el capítulo «Advertencias e indicaciones de seguridad»).

## Carcasa

### Información general

Las superficies y los elementos de manejo pueden sufrir daños a causa de productos de limpieza inadecuados.

No utilice ningún producto de limpieza que contenga sosa, ácido, cloruros o disolventes.

No utilice productos de limpieza abrasivos o estropajos, como por ejemplo estropajos especiales para ollas o aquellos que contengan restos de productos de limpieza abrasivos

⚠ La humedad de la campana extractora puede provocar daños. Asegúrese de que no entra humedad en la campana extractora.

- Limpie todas las superficies y elementos de manejo únicamente con una bayeta ligeramente húmeda, jabón y agua templada.
- A continuación, seque las superficies con un paño suave.

### Indicaciones especiales para las superficies de acero inoxidable

Las indicaciones no son válidas para las teclas del panel de mandos.

Además de lo señalado en las indicaciones generales, también es posible emplear un producto de limpieza no abrasivo especial para acero inoxidable.

Existen productos para el cuidado del acero inoxidable que evitan que el aparato se ensucie de nuevo rápidamente (que podrá adquirir a través del Servicio Post-venta de Miele).

### Consejos especiales para el panel de mandos

Las superficies pueden cambiar de color o modificar su aspecto al depositarse suciedad en ellas.

Por ello, elimine la suciedad inmediatamente.

Los productos de limpieza con acero inoxidable pueden dañar las superficies o el panel de mandos.

No utilice ningún producto de limpieza para acero inoxidable para limpiar el panel de mandos.

### Indicaciones especiales para superficies de cristal

- Además de lo señalado en las indicaciones generales, también es posible emplear un limpiacristales común para la limpieza de superficies de cristal.

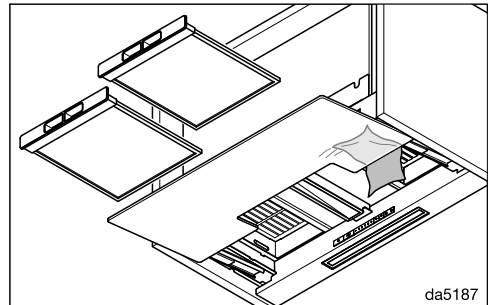



- Puede limpiar la zona trasera de la videra desde la parte interior. Para hacerlo, retire los filtros de grasa.

# Limpeza y mantenimiento

## Contador de horas de funcionamiento



La campana extractora memoriza el tiempo durante el que ha estado funcionando.



Los contadores de horas de funcionamiento indican mediante la iluminación del símbolo del filtro para la grasa  o del filtro de olores , cuándo debe limpiarse o cambiarse el filtro.

Puede adaptar el contador de horas de funcionamiento a sus hábitos de cocina (ver capítulo «Modificar ajustes»).

## Consultar el contador de horas de funcionamiento

Antes de que transcurra el tiempo de funcionamiento del aparato, existe la posibilidad de consultar en el contador el porcentaje de tiempo transcurrido.

- Conecte la campana extractora con la tecla Conexión/Desconexión .
- Pulse y mantenga pulsada la tecla de horas de funcionamiento .

- una vez, para saber las horas de funcionamiento del filtro de grasas. El símbolo del filtro de grasa  se ilumina.
- dos veces, para saber las horas de funcionamiento del filtro de olores. El símbolo del filtro de olores  se ilumina.

Una o varias indicaciones de la indicación del nivel de potencia parpadean al mismo tiempo.

El número de las indicaciones que parpadean indica el porcentaje del tiempo transcurrido.

Indicación <b>1</b> .....	25 %
Indicaciones <b>1</b> y <b>2</b> .....	50 %
Indicaciones <b>1</b> a <b>3</b> .....	75 %
Indicaciones <b>1</b> hasta <b>B</b> .....	100 %

Las horas de funcionamiento transcurridas permanecen memorizadas, tanto al desconectar la campana extractora como en caso de un fallo de red.

## Filtros de grasas

 Riesgo de incendio

Unos filtros para la grasa excesivamente sucios pueden incendiarse. Limpie los filtros para la grasa regularmente.

Los filtros metálicos reutilizables del aparato retienen las partículas sólidas procedentes de los vahos de cocción (grasa, polvo, etc.), impidiendo así la obstrucción de la campana extractora.

Los filtros de grasas deben limpiarse regularmente.

Unos filtros de grasa muy sucios reducen la capacidad de succión y provocan que tanto la campana como la cocina se ensucien más.

## Intervalo de limpieza

La grasa acumulada se endurece con el tiempo y dificulta la limpieza. Por lo tanto, se recomienda limpiar el filtro de grasa cada 3 - 4 semanas.

El contador de horas de funcionamiento le recordará que debe limpiar los filtros de grasa regularmente haciendo que se ilumine el símbolo del filtro de grasa .

## Extraer el filtro de grasas

⚠ El filtro se podría caer al manipularlo.

Esto podría provocar desperfectos en el filtro y en la placa de cocción.

Sujete el filtro firmemente con la mano al manipularlo.

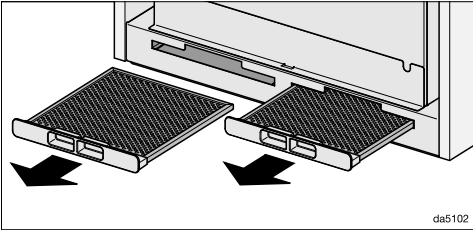

- Extraer los filtros de grasa de los alojamientos situados en la parte delantera de la carcasa.

## Limpieza manual de los filtros para la grasa

- Limpie los filtros para la grasa con un cepillo y agua templada con unas gotas de producto para la limpieza suave. Utilice un producto que no sea concentrado.

## Productos de limpieza inadecuados

Los productos para la limpieza inadecuados pueden dañar las superficies del filtro si se utilizan regularmente.

No utilice los siguientes productos para la limpieza:

- descalcificadores,
- detergente en polvo o suero de leche,
- limpiadores multiuso agresivos y sprays antigrasa,
- sprays para hornos

## Limpieza del filtro para la grasa en el lavavajillas

⚠ Existe un riesgo de sufrir daños debido a temperaturas elevadas en el lavavajillas.

Los filtros para la grasa pueden quedar inutilizables debido a temperaturas excesivas, p. ej., por deformación.

Seleccionar un programa que no supere la temperatura recomendada.

Observar también las indicaciones de las instrucciones de manejo del lavavajillas.

- Colocar los filtros para la grasa preferentemente verticalmente o inclinados en el cesto inferior. Asegurarse de que el brazo aspersor se pueda mover libremente.
- Utilizar un detergente de uso doméstico.
- Seleccionar un programa con una temperatura máxima de 65 °C.

Dependiendo del detergente utilizado, se puede producir una decoloración permanente de las superficies interiores del filtro. Esto no afecta al funcionamiento de los filtros.



## Después de la limpieza

- Seque los filtros colocándolos sobre un paño absorbente después de haberlos lavado.
- Con los filtros de grasas desmontados, limpie también la grasa depositada en las partes accesibles de la carcasa. Con ello se previene el riesgo de incendio.
- Introduzca los filtros de grasa.

# Limpieza y mantenimiento



## Resetear el contador de horas de funcionamiento del filtro de grasa

Después de la limpieza, el contador de horas de funcionamiento deberá ponerse nuevamente a cero.

- Para tal fin, con la campana conectada, pulse la tecla del tiempo de funcionamiento   durante aprox. 3 segundos, solo hasta que la indicación **1** parpadee.

El símbolo del filtro de grasas  se apaga.

En caso de que limpie los filtros de grasa antes de que finalicen las horas de funcionamiento:

- Pulse la tecla de horas de funcionamiento   durante aprox. 6 segundos, hasta que solo parpadee la indicación **1**.

## Sustituir el filtro para la grasa

El uso y la limpieza regulares pueden provocar el desgaste de las superficies del filtro.

Si observa algún daño, sustituya los filtros para la grasa.

Puede adquirir los filtros para la grasa a través del Servicio Post-venta de Miele (ver reverso de estas instrucciones de manejo) o en un distribuidor Miele especializado.

## Filtro de olores

En caso de funcionamiento con recirculación de aire, deberán añadirse dos filtros de olores. Estos filtros absorben los olores que se producen durante la cocción.

Puede adquirir el filtro de olores a través de nuestra tienda online, del Servicio Post-venta (ver reverso de estas instrucciones de manejo) o de un distribuidor Miele especializado.

En el capítulo «Datos técnicos» encontrará información sobre la denominación del modelo.

## Colocar/sustituir los filtros de olores

Por encima de los filtros para la grasa se encuentran los huecos donde se introducen los filtros de olores.

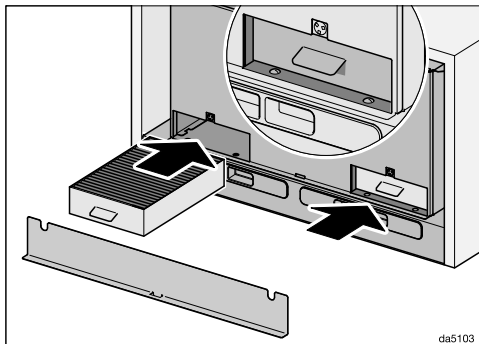

- Retire la tapa. Queda sujeta mediante imanes.
- Saque los filtros de olores del empaque.
- Introduzca los filtros de olores hasta el tope.
- Coloque de nuevo la tapa.



## Intervalo de sustitución

Sustituya los filtros de olores siempre que los olores no se absorban de la forma adecuada y como máximo cada seis meses.

El contador de horas de funcionamiento iluminará el símbolo del filtro de olores  para recordarle que tiene que limpiar los filtros de olores regularmente.



## Resetear el contador de las horas de funcionamiento de los filtros de olores

Después de la sustitución, se debe poner el contador de horas a cero.

- Pulse dos veces la tecla de horas de funcionamiento   y manténgala pulsada durante aprox. 3 segundos hasta que solo parpadee la indicación **1**.

El símbolo del filtro de olores  se apaga.

En caso de sustituir los filtros de olores **antes** de que transcurran las horas de funcionamiento:

- Pulse dos veces la tecla de horas de funcionamiento   y manténgala pulsada durante aprox. 6 segundos hasta que solo parpadee la indicación **1**.

## Desechar el filtro de olores

- Puede desechar el filtro de olores en la basura doméstica.

## Filtros de olores regenerables

Es posible utilizar filtros regenerables en esta campana. Es posible regenerarlos en el horno y volver a utilizarlos.

Tenga en cuenta las instrucciones de manejo correspondientes para el uso.

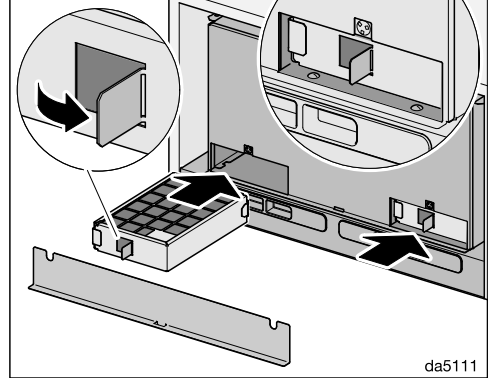

- Doble la lengüeta hacia fuera, por ejemplo, con un destornillador. El filtro de olores puede extraerse por la lengüeta para su retirada.
- Introduzca los filtros de olores hasta el tope.
- Coloque de nuevo la tapa.

## Servicio Posventa

---

Consultar el apartado "Asistencia técnica Miele" de nuestra web, [www.miele.es](http://www.miele.es), para obtener información sobre la resolución de problemas y las piezas de repuesto de Miele.

### Contacto en caso de anomalías

En caso de anomalías, que no pueda solucionar usted mismo, informe, p. ej., a su distribuidor Miele o al Servicio Posventa de Miele.

Es posible concertar una cita con el Servicio Posventa a través de nuestra página web.

Al final de este documento encontrará el número de teléfono del Servicio Posventa de Miele.

El Servicio técnico necesitará saber la denominación del aparato y el número de fabricación (fab./SN/nº). Encontrará ambos datos en la placa de características.

### Posición de la placa de características

Encontrará la placa de características en la carcasa, al extraer la tapa de los huecos de los filtros de olores.

### Garantía

La duración de la garantía es de 3 años.

Encontrará más información en las condiciones de la garantía incluidas en el suministro.



## Antes de la instalación

 Tenga en cuenta toda la información recogida en este capítulo y en el capítulo «Advertencias e indicaciones de seguridad» antes de realizar la instalación.

## Recomendaciones para el montaje

- Para poder absorber los vahos de cocción de forma óptima deberá tener en cuenta que la campana extractora se monte centrada sobre la placa de cocción y no desplazada lateralmente.
- La placa de cocción debería ser si es posible más estrecha que la campana extractora. Como máximo debería tener la misma anchura.
- Se debe poder acceder sin problemas al lugar de montaje. También se deberá poder acceder a la campana extractora sin problemas en el caso de que el servicio técnico tenga que acceder a ella y desmontarla. Para ello tenga en cuenta la ubicación de armarios, estanterías, techos o elementos decorativos que se encuentren en las intermediaciones de la campana.

## Material de instalación

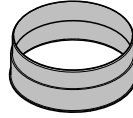

08565780

### 1 boca de salida de aire

para un conducto de salida de aire  $\varnothing$  de 150 mm

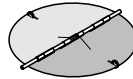

08272520

### 1 clapeta antirretorno

para montar en las bocas de expulsión de la unidad de motor (excepto con funcionamiento por recirculación de aire).

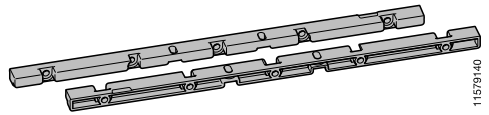

11579140

### 2 suspensiones

para el montaje en el armario

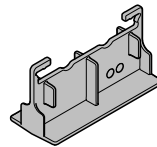

11858020

### 1 plantilla de taladros

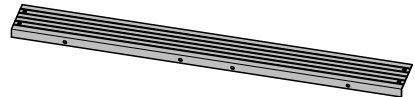

11587850

### 1 listón espaciador

para cubrir la rendija entre la pared posterior del aparato y la pared

# Instalación

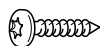

6 tornillos 4 x 15 mm



4 tornillos M4 x 16 mm

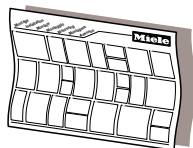

## Plano de montaje

Los pasos individuales de montaje se describen en el plano de montaje.

## Material de instalación para el funcionamiento en modo recirculación

Para el funcionamiento en modo recirculación, se necesitan los siguientes accesorios especiales (no incluidos en el suministro).

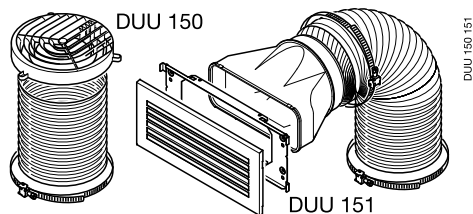

## Juego de montaje DUU 15x

incluye la pieza de desviación, la manguera y las abrazaderas de la manguera (DUU 150 para la parte superior del armario o DUU 151 para los laterales o la parte delantera del armario).

## Otros materiales de instalación (accesorios especiales)

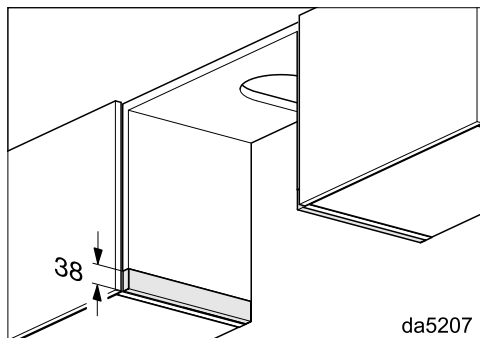

## Listones de compensación DASL 38

Para sustituir un modelo de la serie DA 35xx o DA 36xx por esta campana y continuar utilizando el armario ya existente, necesita listones de compensación. Los listones de compensación le permiten ajustar la altura de los laterales del armario.

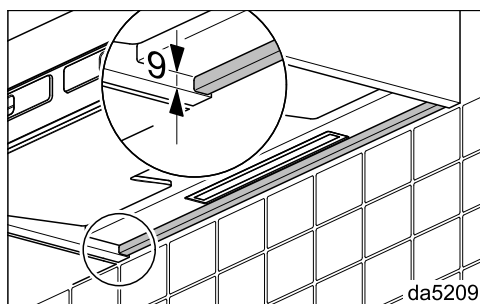

## Cerco de compensación DASB 60, DASB 90

Puede utilizar el cerco de compensación para nivelar la altura de la parte trasera de la campana, por ejemplo, a un revestimiento de azulejos. El cerco de compensación también puede montarse con el listón distanciador.

## Medidas del aparato

Imagen 1: DAS 4640 en un armario de 600 mm de ancho.

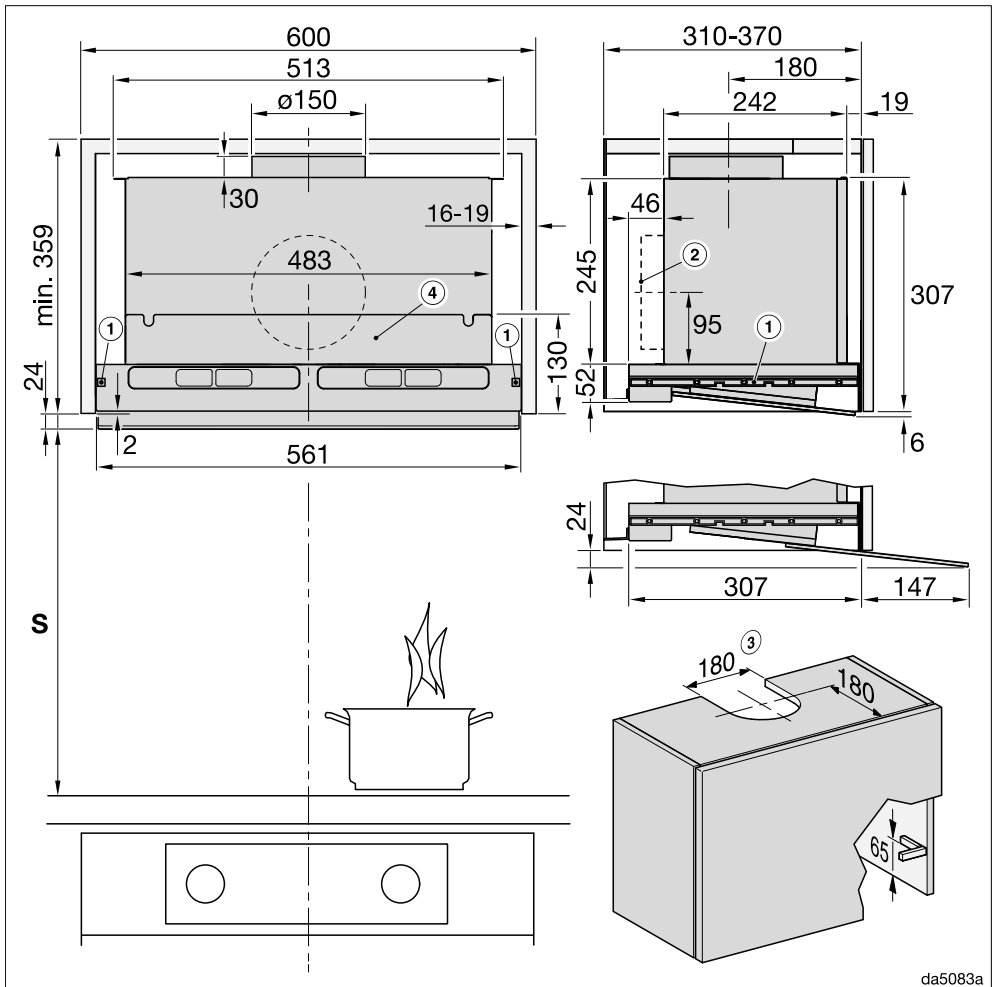

da5083a

El dibujo no está hecho a escala



- ④ Tras el montaje, la parte superior del armario puede completarse con una pared divisoria. Las ranuras para los filtros de grasa y para el filtro de olores en el sistema de recirculación de aire tienen que permanecer accesibles.

## Distancia entre el área de cocción y la campana extractora (S)

 Riesgo de sufrir daños por el calor.

El calor en ascenso de una zona de cocción a gas puede dañar la campana extractora.

No se permite el montaje sobre una placa de cocción a gas.

Tenga en cuenta las indicaciones del fabricante del aparato de cocción a la hora de seleccionar la distancia entre el aparato y el borde inferior de la campana extractora.

Si en ellas no se indican distancias grandes, hay que mantener las siguientes distancias mínimas de seguridad.

Véase también al respecto el capítulo «Advertencias e indicaciones de seguridad».

Aparato de cocción	Distancia S mínima
Zona de cocción eléctrica	450 mm
Grill eléctrico, freidora eléctrica	650 mm

# Instalación

## Conducción de salida de aire

⚠ ¡Especialmente en caso de funcionamiento simultáneo de una campana extractora y de un aparato de combustión existe peligro de intoxicación en determinadas circunstancias!

Es imprescindible que tenga en cuenta al respecto el capítulo «Advertencias e indicaciones de seguridad».

En caso de duda, deje que un técnico autorizado confirme que el funcionamiento no constituye ningún peligro.

Emplee únicamente tubos lisos o mangueras flexibles de material no inflamable para la conducción de salida de aire.

Para conseguir una mayor potencia de extracción y disminuir los ruidos del motor, tenga en cuenta lo siguiente:

- El diámetro de la conducción de salida de aire no debería ser más pequeño que la sección transversal de la boca de salida de aire (ver capítulo "Medidas del aparato"). Válido especialmente en caso de utilizar canales planos.
- La conducción de salida de aire debe ser lo más corta y recta posible.
- Emplee únicamente codos con radios grandes.
- La conducción de salida del aire no debe doblarse ni aplastarse.
- Las conexiones deben ser fijas y estancas.
- Si la conducción de salida de aire dispone de tapas, dichas tapas deben abrirse cuando se enciende la campana extractora.

Cada limitación del flujo de aire reduce la potencia del aire y aumenta los ruidos de funcionamiento.

## Chimenea de salida de aire

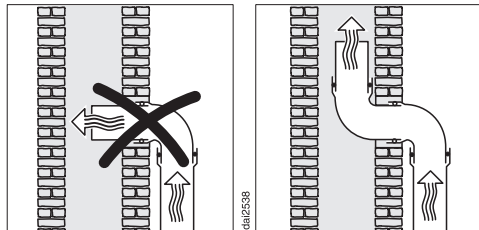

Si la salida de aire se conduce a una chimenea de salida, el manguito acodado de la conducción deberá estar orientado en el sentido de la corriente.

Si varios aparatos de ventilación utilizan la chimenea de salida, la sección transversal de la chimenea de salida debe ser lo suficientemente grande.

## Clapeta antirretorno

- Utilice la clapeta antirretorno en el sistema de salida de aire.

La clapeta antirretorno evita que, en caso de que la campana extractora se encuentre desconectada, se produzca un intercambio indeseado entre el aire de la estancia y el aire exterior.

Si la salida de aire se conduce al exterior, recomendamos la instalación de una caja pasamuros de Miele o de un paso de tejado de Miele (accesorios especiales que no forman parte del suministro). Dispone de una clapeta antirretorno integrada.

En el caso de que su sistema de salida de aire no disponga de una clapeta antirretorno, se adjunta una clapeta antirretorno a la campana extractora.

La clapeta antirretorno se coloca en la boca de expulsión del motor.

## Agua condensada

Si la conducción de salida de aire se instala, por ejemplo, a través de habitaciones frías o áticos, las diferencias de temperatura pueden hacer que se forme condensación en dicha conducción. Para evitar esas diferencias de temperatura, es necesario aislar la conducción.

En caso de colocar la conducción de salida de aire horizontalmente, debe asegurarse un desnivel de al menos 1 cm por metro. Con ello se impide que el agua condensada pueda llegar al aparato.

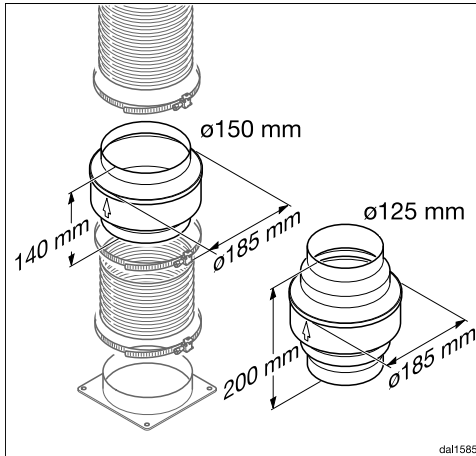

Se recomienda, junto con el aislamiento de la conducción de salida de aire, la instalación de un bloqueo de agua condensada que recoja y evapore el agua condensada.

Dichos bloqueos están disponibles como accesorios especiales con un diámetro de 125 mm o 150 mm.

El bloqueo para el agua condensada deberá instalarse verticalmente y lo más cerca posible por encima de las bocas de salida de la campana extractora. La flecha situada en la carcasa indica la dirección de expulsión.

Miele no acepta ninguna responsabilidad por defectos de funcionamiento o daños causados por una conducción de salida de aire insuficiente.

## Silenciador

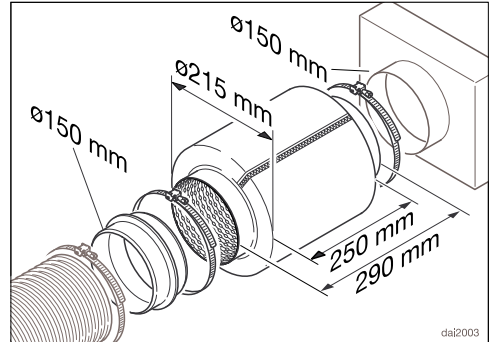

En la conducción de salida de aire se puede colocar un silenciador (accesorios especiales).

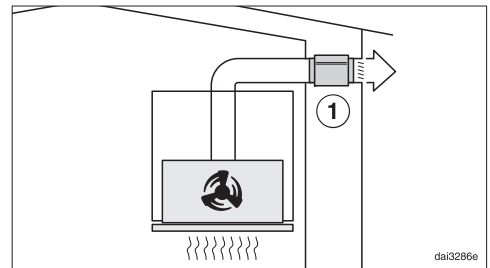

El silenciador amortigua tanto los ruidos del ventilador hacia fuera como los ruidos exteriores que entran en la cocina a través de la conducción de salida de aire (p. ej. el ruido de la calle). Para ello, el silenciador se coloca lo más cerca posible de la salida de aire ①.

## Instalación

---

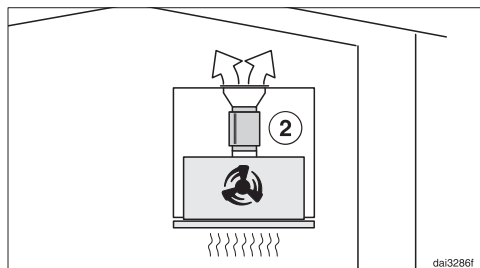

En caso de funcionamiento con recirculación de aire, el silenciador se coloca entre las bocas de expulsión y la rejilla de salida de aire ②. Compruebe la estancia donde está colocada.



## Conexión eléctrica

De serie, la campana extractora está «preparado para la conexión» a una base de enchufe con toma de tierra.

Si eso no fuera posible o si la conexión no estuviera prevista, asegúrese de que en la instalación haya un dispositivo de desconexión para todos los polos.

 Peligro de incendio por sobrecalentamiento.

El funcionamiento de la campana extractora con dispositivos de varios enchufes o con cables de prolongación puede tener como consecuencia una sobrecarga del cable.

Por motivos de seguridad, no utilice dispositivos de varios enchufes ni cables de prolongación.

La instalación eléctrica deberá realizarse de acuerdo con la norma VDE 0100.

Por motivos de seguridad recomendamos el uso de un dispositivo de corriente residual (RCD) tipo  en la instalación de la casa asignada para la conexión eléctrica de la campana extractora.

Un cable de conexión dañado solo podrá sustituirse por otro cable de conexión especial del mismo tipo (disponible en el Servicio Post-venta de Miele). Por motivos de seguridad, la sustitución solo puede ser llevada a cabo por personal autorizado o por el Servicio Post-venta de Miele.

En este manual de instrucciones y en la placa de características se facilita toda la información sobre la potencia nominal y los fusibles correspondientes. Compare esa información con la de la conexión de la instalación.

En caso de duda, consulte a un electricista.

Es posible el funcionamiento temporal o permanente en un sistema de suministro de energía autosuficiente o no sincronizado con la red (como redes autónomas, sistemas de respaldo). Un requisito previo para el funcionamiento es que el sistema de suministro de energía cumpla con las especificaciones de la norma EN 50160 u otra similar. Las medidas de protección previstas en la instalación doméstica y en este producto de Miele deberán quedar también garantizadas en su función y funcionamiento tanto en funcionamiento aislado como en funcionamiento no sincronizado con la red, o bien ser sustituidas por medidas equivalentes en la instalación. Como se describe, por ejemplo, en la publicación actual de VDE-AR-E 2510-2.

## Datos técnicos

Motor del ventilador	90 W
Iluminación del área de cocción	3 W
Potencia nominal total	93 W
Tensión de red, frecuencia	AC 230 V, 50 Hz
Fusible	10 A
Longitud del cable de conexión a la red	1,5 m
Peso	
DAS 4640	12 kg
DAS 4940	15 kg

### Módulo WiFi

Banda de frecuencia	2,400–2,4835 GHz
Potencia de transmisión máxima	< 100 mW

### Accesorio especial para el funcionamiento con recirculación de aire

Para el funcionamiento por recirculación, necesita el juego de montaje DUU 150 o DUU 151 y los filtros de olores DKF 31-P o DFK 31-R (regenerables). Se incluyen 2 filtros de olores.

### Declaración de conformidad

Por la presente, Miele declara que esta campana extractora cumple con los requisitos de la directiva europea 2014/53/EU.

En el siguiente link encontrará el texto completo de la declaración de conformidad europea:

- productos, descarga, en [www.miele.es](http://www.miele.es)
- Atención al cliente, solicitud de información, instrucciones de manejo, <https://miele.es/manuales-125> introduciendo el nombre del producto o el número de fabricación

### Indicación para pruebas comparativas:

La clase de eficiencia energética se determina teniendo en cuenta el funcionamiento con salida de aire. De fábrica está ajustado el funcionamiento con recirculación de aire. El ajuste a salida de aire se realiza desactivando el contador de horas de funcionamiento para el/los filtro/s de olores (ver "Primera puesta en funcionamiento").

## Ficha para campana extractora

según reglamento delegado (UE) n° 65/2014 y reglamento (UE) n° 66/2014

MIELE	
<b>Identificador del modelo</b>	DAS 4640
Consumo de energía anual ( $AEC_{campana}$ )	27,4 kWh/año
Clase de eficiencia energética	A+
Índice de eficiencia energética ( $EEl_{campana}$ )	38,5
Eficiencia fluodinámica ( $FDE_{campana}$ )	37,3
Clase de eficiencia fluodinámica	
A (más eficiente) a G (menos eficiente)	A
Eficiencia de iluminación ( $LE_{campana}$ )	105,0 lx/W
Clase de eficiencia de iluminación	
A (más eficiente) a G (menos eficiente)	A
Eficiencia de filtrado de grasa	86,2%
Clase de eficiencia de filtrado de grasa	
A (más eficiente) a G (menos eficiente)	B
Flujo de aire medido en el punto de máxima eficiencia	362,2 m <sup>3</sup> /h
Flujo de aire (velocidad mín.)	183 m <sup>3</sup> /h
Flujo de aire (velocidad máx.)	380 m <sup>3</sup> /h
Flujo de aire (posición ultrarrápida o reforzada)	600 m <sup>3</sup> /h
Flujo de aire máx. ( $Q_{m\acute{a}x.}$ )	600 m <sup>3</sup> /h
Presión de aire medida en el punto de máxima eficiencia	365 Pa
Emisiones sonoras en el aire ponderadas por el valor A (velocidad mín.)	37 dB
Emisiones sonoras en el aire ponderadas por el valor A (velocidad máx.)	52 dB
Emisiones sonoras en el aire ponderadas por el valor A (posición ultrarrápida o reforzada)	64 dB
Potencia eléctrica de entrada medida en el punto de máxima eficiencia	98,5 W
Consumo de electricidad en modo desactivado ( $P_o$ )	W
Consumo de electricidad en modo espera ( $P_s$ )	0,30 W
Potencia nominal del sistema de iluminación	3,0 W
Iluminancia media del sistema de iluminación en la superficie de cocción	315 lx
Factor de incremento temporal	0,7

# Datos técnicos

## Ficha para campana extractora

según reglamento delegado (UE) n° 65/2014 y reglamento (UE) n° 66/2014

MIELE	
<b>Identificador del modelo</b>	DAS 4940
Consumo de energía anual ( $AEC_{campana}$ )	24,8 kWh/año
Clase de eficiencia energética	A++
Índice de eficiencia energética ( $EEl_{campana}$ )	33,6
Eficiencia fluodinámica ( $FDE_{campana}$ )	39,8
Clase de eficiencia fluodinámica	
A (más eficiente) a G (menos eficiente)	A
Eficiencia de iluminación ( $LE_{campana}$ )	95,0 lx/W
Clase de eficiencia de iluminación	
A (más eficiente) a G (menos eficiente)	A
Eficiencia de filtrado de grasa	86,2%
Clase de eficiencia de filtrado de grasa	
A (más eficiente) a G (menos eficiente)	B
Flujo de aire medido en el punto de máxima eficiencia	388,7 m <sup>3</sup> /h
Flujo de aire (velocidad mín.)	203 m <sup>3</sup> /h
Flujo de aire (velocidad máx.)	404 m <sup>3</sup> /h
Flujo de aire (posición ultrarrápida o reforzada)	627 m <sup>3</sup> /h
Flujo de aire máx. ( $Q_{m\acute{a}x.}$ )	627 m <sup>3</sup> /h
Presión de aire medida en el punto de máxima eficiencia	381 Pa
Emisiones sonoras en el aire ponderadas por el valor A (velocidad mín.)	36 dB
Emisiones sonoras en el aire ponderadas por el valor A (velocidad máx.)	51 dB
Emisiones sonoras en el aire ponderadas por el valor A (posición ultrarrápida o reforzada)	62 dB
Potencia eléctrica de entrada medida en el punto de máxima eficiencia	103,4 W
Consumo de electricidad en modo desactivado ( $P_o$ )	W
Consumo de electricidad en modo espera ( $P_s$ )	0,30 W
Potencia nominal del sistema de iluminación	3,0 W
Iluminancia media del sistema de iluminación en la superficie de cocción	285 lx
Factor de incremento temporal	0,6





**Miele S.A.U.**

Avda. Bruselas, 31  
28108 Alcobendas (Madrid)  
Internet: [www.miele.es](http://www.miele.es)  
Servicio Postventa: [miele.es/service](http://miele.es/service)

**Atención al consumidor**

Teléfono: 916 232 000  
E-mail: [contact@miele-support.es](mailto:contact@miele-support.es)

**Atención al Distribuidor**

Teléfono: 916 232 033

Servicios concertados en todas las capitales y poblaciones importantes.

**Chile**

Miele Electrodomésticos Ltda.  
Av. Nueva Costanera 4055  
Vitacura  
Santiago de Chile  
Tel.: (+56) 295 700 000  
Fax: (+56) 295 700 079  
Internet: [www.miele.cl](http://www.miele.cl)  
E-Mail: [info@miele.cl](mailto:info@miele.cl)

**Alemania****Dirección del fabricante**

Miele & Cie. KG  
Carl-Miele-Straße 29  
33332 Gütersloh

DAS 4640, DAS 4940

es-ES

M.-Nr. 12 053 330 / 02