

















## Instrucțiuni de utilizare Răcitor de vinuri

















Citiți **în mod obligatoriu** aceste instrucțiuni de utilizare și instrucțiunile de instalare înainte de amplasare – instalare – punerea în funcțiune. Astfel, vă protejați și evitați pagubele.

# Cuprins

---

<b>Indicații de siguranță și avertizări</b> .....	<b>5</b>
<b>Sustenabilitate și protecția mediului înconjurător</b> .....	<b>13</b>
Contribuiți la protecția mediului înconjurător.....	13
Astfel economisiți energie .....	14
<b>Mod de funcționare</b> .....	<b>15</b>
Descrierea aparatului.....	15
Prezentarea generală a aparatului .....	15
Afișaj .....	16
Modul Setări  .....	17
Funcție de blocare  /  .....	17
Oprirea răcitorului de vinuri  .....	17
Modul Sabat  .....	17
Informații despre modul Sabat <b>i</b> .....	17
Perioada până la pornirea alarmei pentru ușă  .....	18
Miele@home  .....	18
Tonul butoanelor  /  .....	19
Semnale de avertizare și alarme sonore  /  .....	19
Luminozitatea afișajului  .....	19
Unitatea de temperatură °C/°F.....	19
Regim demo  .....	19
Setări din fabrică  .....	19
Informații cu privire la răcitorul de vinuri <b>i</b> .....	20
Afișajul filtrului Active AirClean  .....	20
Accesorii incluse.....	20
Siguranță.....	21
Alarma de temperatură .....	21
Alarma pentru ușă.....	22
Acționarea încuietorii .....	22
Organizarea spațiului interior.....	23
Deplasarea grătarelor metalice.....	23
Capacitatea maximă.....	23
Amplasarea sticlelor de vin pe grătarele metalice .....	24
<b>Punerea în funcțiune</b> .....	<b>25</b>
Înainte de prima utilizare .....	25
Conectarea răcitorului de vinuri.....	25
Activați filtrul de cărbune (Active AirClean Filter)  .....	25
Pornirea răcitorului de vinuri .....	25
Oprirea răcitorului de vinuri.....	25
Oprirea aparatului pentru perioade mai lungi de timp.....	25

<b>Operarea</b> .....	<b>26</b>
Setarea temperaturii .....	26
Valori de setare posibile pentru temperatură .....	26
Afișaj temperatură .....	26
Setarea umidității aerului (ActiveHumidity)  .....	26
Valori de setare posibile pentru umiditatea aerului .....	27
Interogarea umidității reale a aerului <b>i</b> .....	27
<b>Bine de știut</b> .....	<b>28</b>
Depozitarea optimă a vinului .....	28
Temperatura corectă .....	28
Umiditatea aerului .....	29
Calitatea aerului .....	29
Depozitare cu vibrații scăzute .....	29
<b>Ajustarea setărilor</b> .....	<b>30</b>
Explicații ale setărilor respective .....	30
Activarea funcției de blocare  /  .....	30
Oprirea răcitorului de vinuri  .....	31
Activarea modului Sabat  .....	31
Dezactivarea modului Sabat  .....	31
Modificarea timpului până când alarma pentru ușă  pornește .....	32
Configurarea Miele@home pentru 1-a oră .....	32
Dezactivarea conexiunii WiFi .....	33
Activarea conexiunii WiFi .....	33
Dezactivarea tonului butoanelor  .....	34
Activarea tonului butoanelor  .....	34
Modificarea volumului semnalelor de avertizare și alarmelor sonore  /  ...	34
Modificarea luminozității afișajului  .....	35
Modificarea unității de temperatură °C/°F .....	35
Dezactivare regim demonstrativ  .....	35
Revenirea la setările din fabrică  .....	36
Activarea afișajului filtrului Active AirClean  .....	36
<b>Curățare și îngrijire</b> .....	<b>37</b>
Indicații privind agenții de curățare .....	37
Pregătirea răcitorului de vinuri pentru curățare .....	37
Curățarea spațiului interior .....	38
Înlocuirea filtrelor Active AirClean .....	38
Confirmarea înlocuirii filtrului Active AirClean .....	38
Curățarea frontului aparatului și a pereților laterali .....	39
Curățarea garniturii de etanșare a ușii .....	39
Curățarea spațiilor de ventilare .....	39
După curățare .....	39

# Cuprins

---

Dezghețarea automată .....	39
<b>Remedierea problemelor</b> .....	<b>40</b>
Zgomote.....	48
<b>Serviciu Clienți</b> .....	<b>50</b>
Contact în caz de defecțiuni .....	50
Baza de date EPREL .....	50
Garanție .....	50
<b>Accesorii opționale</b> .....	<b>51</b>
<b>Instalarea</b> .....	<b>52</b>
Locul instalării .....	52
Clasa climatică .....	53
Cerințe de ventilație și de aerisire.....	53
Instalarea mai multor răcitoare de vinuri/aparate frigorifice .....	54
Schimbarea balamalelor ușii.....	54
Instalarea răcitorului de vinuri .....	54
Alinierea răcitorului de vinuri.....	55
Dimensiuni aparat .....	56
Dimensiuni de instalare/Vedere de sus.....	56
Racorduri.....	57
Conectare la rețeaua electrică.....	58
<b>Declarație de conformitate</b> .....	<b>60</b>
<b>Drepturi de autor și licențe</b> .....	<b>61</b>

## Indicații de siguranță și avertizări

Acest răcitor de vinuri corespunde prevederilor de siguranță prescrise. Utilizarea sa incorectă poate cauza însă accidentarea utilizatorilor și daune materiale.

Citiți cu atenție instrucțiunile de utilizare și instalare înainte de a utiliza răcitorul de vinuri pentru prima dată. Acestea conțin informații importante privind instalarea, siguranța, utilizarea și întreținerea aparatului. Astfel vă protejați și evitați pagubele la răcitorul de vinuri.

Conform standardului IEC 60335-1, compania Miele vă sugerează în mod explicit să citiți și să urmați capitolul privind instalarea aparatului, precum și indicațiile de siguranță și avertizările.

Compania Miele nu își asumă nici o răspundere pentru pagubele produse în urma nerespectării acestor indicații.

Păstrați aceste instrucțiuni de utilizare și instalare și transmiteți-le unui eventual viitor proprietar.

### Întrebuințare adecvată

► Răcitorul de vinuri este conceput pentru utilizare casnică sau în medii similare celui casnic, de exemplu

- în magazine, birouri și medii de lucru similare
- în unități agricole
- de către clienți în hoteluri, moteluri, pensiuni și alte spații tipice de locuit.

Acest răcitor de vinuri nu a fost conceput pentru utilizarea în aer liber.

► Folosiți răcitorul de vinuri exclusiv în mediul casnic, pentru depozitarea vinurilor.

Orice alte utilizări sunt interzise.

► Răcitorul de vinuri nu este adecvat pentru depozitarea și răcirea medicamentelor, plasmei, preparatelor de laborator sau altor substanțe și produse similare ce fac obiectul Directivei privind produsele. Utilizarea abuzivă a răcitorului de vinuri poate duce la deteriorarea și degradarea articolelor depozitate. De asemenea, utilizarea aparatului nu este adecvată în zone cu risc de explozie.

Compania Miele nu își asumă nici o răspundere pentru pagubele rezultate în urma utilizării necorespunzătoare sau incorecte a aparatului.

## Indicații de siguranță și avertizări

---

► Persoanele (inclusiv copiii) care din cauza abilităților fizice, senzoriale sau mentale sau a lipsei de experiență sau cunoștințe nu pot să utilizeze în siguranță răcitorul de vinuri, trebuie să fie supravegheate în timpul utilizării.

Aceste persoane pot utiliza nesupravegheate răcitorul de vinuri numai atunci când au fost instruite cu privire la utilizarea în siguranță și au înțeles care sunt pericolele ce pot apărea.

### Siguranța copiilor

► Nu le permiteți copiilor sub 8 ani să se apropie de răcitorul de vinuri, decât dacă îi supravegheați în permanență.

► Copiii mai mari de 8 ani pot folosi răcitorul de vinuri fără a fi supravegheați, dacă utilizarea acestuia le-a fost clar explicată și dacă îl pot utiliza în condiții de siguranță. Copiii trebuie să cunoască și să înțeleagă potențialele pericole ale unei utilizări incorecte.

► Copiii nu trebuie lăsați să curețe ori să întrețină răcitorul de vinuri fără a fi supravegheați.

► Supravegheați copiii care se află în apropierea aparatului. Nu lăsați niciodată copiii să se joace cu răcitorul de vinuri.

► Pericol de asfixiere! În timp ce se joacă, copiii se pot înfășura în ambalaj (de exemplu folii) sau își pot trage ambalajul peste cap și se pot asfixia. Nu lăsați ambalajul la îndemâna copiilor.

### Măsuri tehnice de siguranță

► Circuitul de agent frigorific este verificat în ceea ce privește etanșeitatea. Răcitorul de vinuri corespunde prevederilor relevante referitoare la siguranță, precum și directivelor UE aplicabile în domeniu.



► Avertizare: Pericol de incendiu/materiale inflamabile. Acest simbol este amplasat pe compresor și indică materialele inflamabile. Nu îndepărtați acest autocolant.

## Indicații de siguranță și avertizări

---

Agentul de răcire inclus (informații pe plăcuța de date) este ecologic, dar inflamabil.

Utilizarea acestui agent de răcire ecologic cauzează, într-o anumită măsură, creșterea nivelului de zgomot la funcționarea aparatului. Pe lângă zgomotele de funcționare ale compresorului pot apărea zgomote ale agentului frigorific care circulă prin întregul circuit de răcire. Din păcate, aceste efecte sunt inevitabile, însă nu influențează performanța răcitorului de vinuri.

La transportul și la montarea/instalarea răcitorului de vinuri, aveți grijă să nu deteriorați componentele circuitului de răcire. Stropii de agent de răcire pot provoca leziuni oculare și agentul de răcire scurs se poate aprinde.

În cazul deteriorărilor:

- Evitați focul deschis sau sursele de aprindere.
- Deconectați răcitorul de vinuri de la rețeaua electrică.
- Aerisiți încăperea în care este situat răcitorul de vinuri, timp de câteva minute.
- Contactați Serviciul pentru clienți.

▶ Cu cât este mai mult agent frigorific într-un răcitor de vinuri, cu atât trebuie să fie mai mare încăperea în care este instalat răcitorul de vinuri. În cazul unor scurgeri, în încăperile prea mici se poate forma un amestec combustibil gaz-aer. Pentru fiecare 8 g de agent frigorific trebuie să corespundă 1 m<sup>3</sup> din încăperea. Cantitatea de agent frigorific este indicată pe plăcuța de date amplasată în interiorul răcitorului de vinuri.

▶ Datele de conectare de pe eticheta cu date tehnice a aparatului (putere, frecvență și tensiune) trebuie să corespundă instalației electrice din locuință, pentru a preveni avarierea aparatului. Comparați aceste date înainte de conectare.

Dacă aveți nelămuriri, consultați un electrician calificat.

▶ Siguranța electrică a răcitorului de vinuri poate fi garantată doar dacă răcitorul de vinuri este conectat la un sistem de conductori de protecție instalat conform prevederilor în vigoare. Este foarte important ca această cerință fundamentală de siguranță să fie îndeplinită. Dacă aveți nelămuriri, solicitați unui electrician calificat să verifice instalația electrică.

## Indicații de siguranță și avertizări

---

► Este posibilă funcționarea temporară sau permanentă pe un sistem de alimentare cu energie autosuficient sau nesincron de rețea (cum ar fi rețele insulare, sisteme de rezervă). Condiția prealabilă pentru funcționare este ca sistemul de alimentare cu energie să respecte cerințele EN 50160 sau unul comparabil.

Măsurile de protecție prevăzute în instalația casei și în acest produs Miele trebuie asigurate, de asemenea, în ceea ce privește funcția și modul de funcționare a acestora în operare autonomă sau în funcționare nesincronă a rețelei sau trebuie înlocuite cu măsuri echivalente în instalare. Așa cum este descris, de exemplu, în publicația curentă a VDE-AR-E 2510-2.

► În cazul în care cablul de alimentare furnizat împreună cu produsul este deteriorat, acesta trebuie înlocuit cu unul original, pentru a evita pericolele pentru utilizator. Miele garantează îndeplinirea cerințelor de siguranță doar în cazul utilizării unor piese de schimb originale. Din motive de siguranță, înlocuirea cablului se va face doar de către un specialist calificat sau de către Serviciul pentru clienți Miele.

► Prizele multiple sau prelungitoarele nu garantează siguranța necesară (pericol de incendiu). Nu le folosiți pentru a conecta aparatul la rețeaua de energie electrică.

► Dacă umiditatea ajunge la componentele parcurse de tensiune sau la cablul de alimentare, acest lucru poate provoca un scurtcircuit. Așadar, nu utilizați aparatul în spații umede sau unde se pulverizează apă (de ex. garaj, spălătorie).

► Nu este permisă utilizarea acestui aparat în locații mobile (de exemplu pe ambarcațiuni).

► Avarierea răcitorului de vinuri vă poate pune în pericol siguranța. Verificați aparatul pentru a identifica defecțiunile vizibile. Nu folosiți sub nicio formă un aparat avariat.

► Acest răcitor de vinuri nu este proiectat pentru utilizare ca aparat încorporabil.

► În timpul lucrărilor de instalare, întreținere și reparare, aparatul trebuie deconectat complet de la rețeaua electrică. Aparatul este complet deconectat de la rețeaua electrică doar atunci când:

- siguranțele instalației electrice sunt decuplate sau
- siguranțele fuzibile ale instalației electrice sunt deșurubate sau
- cablul de alimentare la rețea este deconectat de la rețeaua electrică. În cazul cablurilor de alimentare cu ștecăr, nu trageți de cablu, ci de ștecăr pentru a deconecta aparatul de la rețea.



## Indicații de siguranță și avertizări

---

- ▶ Lucrările necorespunzătoare de instalare, întreținere sau reparație pot implica pericole considerabile pentru utilizator. Lucrările de instalare, întreținere sau reparație se efectuează doar de către specialiști autorizați de compania Miele.
- ▶ Dacă aparatul este supus unor reparații de către persoane neautorizate și nu de către personal autorizat de compania Miele, i se va anula garanția.
- ▶ Componentele defecte pot fi înlocuite doar cu piese de schimb originale Miele. Doar în aceste condiții Miele poate garanta siguranța utilizării răcitorului de vin.
- ▶ Datorită cerințelor speciale (de ex. cu privire la temperatură, umiditate, rezistență chimică, rezistență la abraziune și vibrații), acest răcitor de vinuri este dotat cu o lampă specială. Această lampă trebuie folosită numai în scopurile prevăzute. Lampa nu este adecvată pentru iluminatul încăperii. Înlocuirea trebuie efectuată numai de către personal specializat autorizat sau de către Serviciul pentru clienți Miele. Acest răcitor de vinuri conține mai multe surse de lumină care au cel puțin clasa de eficiență energetică G.

### Instalarea corespunzătoare

- ▶ Schimbați balamaua ușii (dacă este necesar) conform instrucțiunilor de instalare anexate.
- ▶ La transportarea și montarea răcitorului de vinuri, purtați tot timpul mănuși de protecție.
- ▶ Instalați răcitorul de vinuri cu ajutorul unei a doua persoane.

### Utilizare corectă

- ▶ Răcitorul de vinuri este proiectat pentru o anumită clasă climatică (interval de temperatură ambientală) și nu trebuie utilizat în afara limitelor acesteia. Clasa climatică se găsește pe plăcuța de date din interiorul răcitorului de vinuri. O temperatură ambientală mai joasă conduce la un timp de nefuncționare mai lung al compresorului, astfel încât răcitorul de vinuri nu poate menține temperatura necesară, în anumite condiții.
- ▶ Spațiile de ventilare nu trebuie acoperite sau obturate. În caz contrar, circulația corespunzătoare a aerului nu mai este garantată. Consumul de energie crește, nefiind exclusă avariarea componentelor.

## Indicații de siguranță și avertizări

---

▶ În cazul în care depozitați în răcitorul de vinuri alimente cu conținut de grăsimi sau uleiuri, aveți grijă ca eventualele scurgeri de grăsime sau ulei să nu intre în contact cu elementele din plastic ale răcitorului de vinuri. În materialul plastic pot apărea fisuri, astfel încât acesta se poate sparge sau rupe.

▶ Pericol de incendiu și explozie. Nu depozitați în aparat materiale explozive sau orice produse care conțin materiale inflamabile (de exemplu doze de spray). Amestecurile gazoase inflamabile se pot aprinde de la componentele electrice.

▶ Pericol de explozie. Nu utilizați aparate electrice în interiorul răcitorului de vinuri. Se pot forma scântei.

### Accesorii și piese de schimb

▶ Utilizați doar accesorii originale Miele. În cazul în care se montează sau integrează alte componente, se pierde posibilitatea de a putea emite pretenții privind garanția ori răspunderea pentru produs.

▶ Miele vă va garanta furnizarea de piese de schimb funcționale pentru un minimum de 10 ani și până la 15 ani, după încetarea producției în serie a răcitorului dumneavoastră de vinuri.

### Curățare și întreținere

▶ Nu tratați cu uleiuri sau grăsimi garnitura de etanșare a ușii. Altfel, cu timpul, garnitura de etanșare a ușii va deveni poroasă.

▶ Aburii de la un dispozitiv de curățare cu aburi pot pătrunde la piesele electrice, provocând un scurt-circuit.

De aceea nu folosiți niciodată un dispozitiv de curățare cu aburi pentru curățarea răcitorului de vinuri.

▶ Avertizare. Nu utilizați mijloace mecanice sau alte mijloace care nu sunt recomandate de producător pentru a accelera procesul de dezghețare.

▶ Obiectele ascuțite sau cu muchii tăioase deteriorează evaporatorul, ceea ce duce la defectarea aparatului. Nu folosiți obiecte ascuțite sau cu muchii tăioase pentru a

- îndepărta straturile și cristalele de gheață,
- îndepărta resturile, de ex. etichetele.

## Transport

- ▶ Transportați întotdeauna aparatul în poziție verticală și în ambalajul de transport, pentru a nu fi deteriorat.
- ▶ Pericol de accidentare și de avariere a aparatului. Transportați răcitorul de vinuri cu ajutorul unei a doua persoane, deoarece răcitorul de vinuri este foarte greu.

## Aruncarea aparatului vechi

- ▶ În cazul în care copiii se joacă cu aparatul, se pot bloca în răcitorul de vinuri și se pot sufoca.
  - Demontați ușa aparatului.
  - Lăsați grătarele de lemn/metal în răcitorul de vinuri, astfel încât copiii să nu se poată cățăra cu ușurință înăuntru.
  - La răcitoarele de vinuri cu încuietoare: împiedicați copiii care se joacă să se încuie, punându-și astfel viața în pericol.
- ▶ Pericol de șoc electric!
  - Deconectați ștecărul de la cablul de alimentare.
  - Deconectați cablul de alimentare de la vechiul aparat.

Eliminați cablul de alimentare și cablul de conectare la rețea separat de aparatul vechi.

▶ Asigurați-vă în timpul și după eliminarea ca deșeu că răcitorul de vinuri nu este amplasat în apropierea benzinei sau altor gaze și lichide inflamabile.

▶ Pericol de incendiu prin scurgeri de ulei sau agent de refrigerare! Agentul de refrigerare conținut și uleiul sunt inflamabile. Agentul de răcire sau uleiul care se scurg se pot aprinde la o concentrație înaltă corespunzătoare și la contactul cu o sursă externă de căldură. În timpul eliminării ca deșeu, asigurați-vă că circuitul de răcire nu este deteriorat și evitați producerea unei scurgeri necontrolate de agent de refrigerare (indicații pe eticheta cu date tehnice) sau ulei.

- ▶ Agentul frigorific scurs poate dăuna ochilor! Nu deteriorați componentele circuitului agentului frigorific, de ex. prin:
  - perforarea canalelor cu agent frigorific ale vaporizatorului,
  - îndoirea conductelor de țevi,
  - zgârierea învelișurilor superficiale.

## Indicații de siguranță și avertizări

---

### Simbol pe compresor (în funcție de model)

Această indicație este importantă doar pentru reciclare. În modul normal de funcționare nu există niciun pericol.



► Uleiul din compresor poate fi fatal dacă este înghițit sau pătrunde în căile respiratorii.

## Contribuiți la protecția mediului înconjurător

### Aruncarea ambalajului

Ambalajul este folosit pentru manipulare și protejează aparatul împotriva deteriorării în timpul transportului. Ambalajul de transport și protecție a fost fabricat din materiale care nu dăunează mediului înconjurător la eliminarea ca deșeu și prin urmare poate fi reciclat.

Prin readucerea ambalajului în circuitul materialelor, contribuiți la economisirea materiilor prime. Utilizați opțiuni de colectare și returnare a materialelor reciclabile specifice fiecărui material. Distribuitorul Miele va prelua înapoi ambalajul de transport.

### Aruncarea aparatului vechi

Echipamentele electrice și electronice vechi conțin adesea materiale valoroase. Acestea conțin însă și substanțe, amestecuri și componente necesare pentru funcționarea și siguranța aparatelor. Aceste substanțe, prin manevrare sau aruncare incorectă, pot reprezenta un risc pentru sănătatea oamenilor și mediul înconjurător. De aceea, nu aruncați niciodată vechiul aparat împreună cu gunoii menajer.



Asigurați-vă că frigiderul nu este deteriorat până când nu este eliminat într-un mod ecologic.

În acest fel, agentul frigorific și uleiul din circuitul de răcire nu se vor scurge în mediul înconjurător.

Pentru predarea și valorificarea aparatelor electrice și electronice apălați la unitățile oficiale de colectare și livrare gratuită ale autorităților locale, reprezentanței sau companiei Miele. Aveți responsabilitatea legală de a șterge datele personale de pe aparatul pe care îl duceți la casat. Aveți responsabilitatea legală să eliminați în mod nedistructiv bateriile și acumulatorii vechi care nu sunt încăstrate în dispozitiv, precum și lămpile care pot fi îndepărtate nedistructiv. Duceți-le la un punct de colectare adecvat unde pot fi predate gratuit. Asigurați-vă că aparatul vechi nu prezintă niciun pericol pentru copii în decursul perioadei de depozitare în vederea eliminării.

# Sustenabilitate și protecția mediului înconjurător

---

## Astfel economisiți energie ...

- Locul instalării** La temperaturi crescute ale mediului ambiant, răcitorul de vinuri trebuie să răcească mai des și astfel consumă mai multă energie. De aceea:
- Amplasați răcitorul de vinuri într-o încăpere bine ventilată.
  - Nu amplasați răcitorul de vinuri lângă o sursă de căldură (radiator, aragaz).
  - Protejați răcitorul de vinuri de acțiunea directă a razelor soarelui.
  - Asigurați o temperatură ambientală ideală de 20 °C.
  - Mențineți spațiile de aerisire și ventilație deschise și ștergeți în mod regulat de praf spațiile de aerisire și ventilație.
- Setarea temperaturii** Cu cât este mai joasă temperatura setată, cu atât mai mare va fi consumul energetic. Sunt recomandate următoarele setări:
- +12 până la +14 grade °C.
- Mod de utilizare** Consumul de energie crește datorită căldurii și a obstrucționării circulației aerului. De aceea:
- Deschideți întotdeauna ușa aparatului pentru cât mai puțin timp posibil. O bună sortare a sticlelor de vin ajută la orientare.
  - Închideți complet ușa aparatului după deschidere.
  - Păstrați aranjarea grătarelor metalice la fel ca la livrare.
  - Nu supraîncărcați grătarele metalice, pentru a permite aerului să circule.
  - Mențineți libere fantele ventilatorului din răcitorul de vinuri.

## Descrierea aparatului

### Prezentarea generală a aparatului

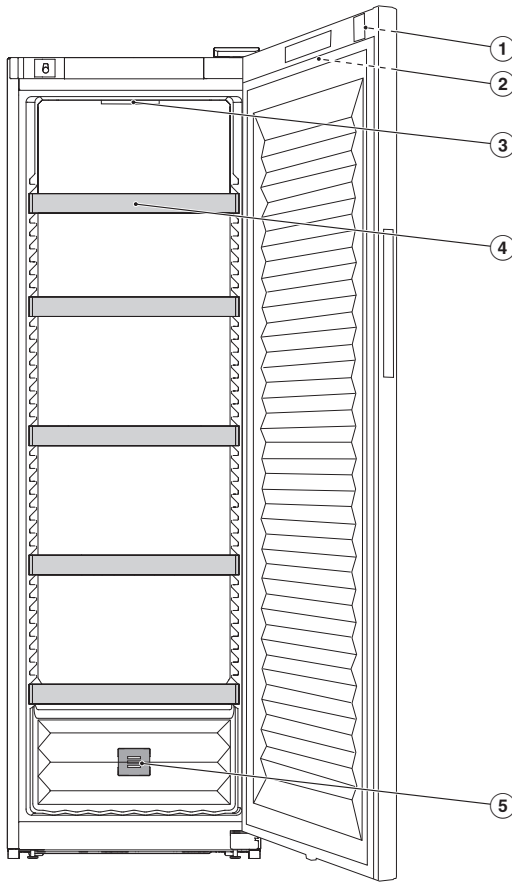

- ① Încuietoare
- ② Afișaj pe ușa aparatului
- ③ Iluminat interior
- ④ Grătare metalice
- ⑤ Filtru de cărbune (filtru Active AirClean)

## Mod de funcționare

---

### Afișaj

Afișajul tactil poate fi zgâriat dacă este atins cu obiecte ascutite, de ex. pixuri.  
Atingeți afișajul tactil numai cu vârful degetelor.  
Dacă aveți degetele reci, este posibil ca afișajul tactil să nu reacționeze.

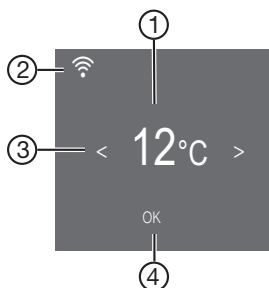

- ① Afișaj temperatură
- ② Afișaj de stare a conexiunii Miele@home  
(vizibil doar dacă funcția Miele@home a fost configurată)
- ③ Butoane cu senzori pentru selectarea unei setări
- ④ Butonul cu senzor *OK* pentru a confirma o selecție și a intra în modul setări ⚙️



## Modul Setări

### Funcție de blocare /

Funcția de blocare activată protejează de opriri nedorite ale răcitorului de vinuri și de modificări nedorite ale setărilor de către persoane neautorizate, de ex. copii.

Dacă doriți, de ex. să ajustați doar pentru scurt timp temperatura, puteți dezactiva pentru scurt timp funcția de blocare (consultați capitolul „Ajustarea setărilor“).

### Oprirea răcitorului de vinuri

Aici puteți dezactiva răcitorul de vinuri (consultați capitolul „Ajustarea setărilor“).

## Modul Sabat

Pentru a veni în sprijinul obiceiurilor religioase ale consumatorilor, aparatul dispune de modul Sabat (consultați capitolul „Ajustarea setărilor“).

Atunci când modul Sabat  este activat, se dezactivează temporar:

- iluminatul interior atunci când ușa aparatului este deschisă
- afișajul
- toate semnalele acustice și optice
- o conexiune Wi-Fi activă
- Reamintiri (de ex. afișajul filtrului Active AirClean): intervalul de timp setat este oprit

Toate celelalte funcții activate anterior rămân activate.

Atât timp cât este activat modul Sabat , nu puteți efectua setări la răcitorul de vinuri.

## Informații despre modul Sabat

Acest produs este certificat prin Star-K, un institut internațional pentru certificarea Koscher. Aici puteți solicita certificarea versiunii Star-K.

## Mod de funcționare

### Perioada până la pornirea alarmei pentru ușă

Aici puteți seta perioada până la pornirea alarmei pentru ușă, după deschiderea ușii aparatului (consultați capitolul „Ajustarea setărilor“).

### Miele@home

Răcitorul dumneavoastră de vinuri este dotat cu un modul WiFi integrat.

Conectarea este dezactivată din fabricație.

Aici puteți seta pentru prima dată funcția Miele@home, puteți dezactiva și activa WiFi sau puteți reseta configurația rețelei (consultați capitolul „Ajustarea setărilor“).

Pentru utilizare aveți nevoie de:

- o rețea WiFi
- aplicația Miele
- un cont de utilizator la Miele. Puteți crea contul de utilizator prin aplicația Miele.

Aplicația Miele vă ghidează pentru a realiza conexiunea între răcitorul de vinuri și rețeaua WiFi de acasă.

După ce ați integrat răcitorul de vinuri în rețeaua dumneavoastră WiFi, puteți efectua cu ajutorul aplicației următoarele acțiuni, de exemplu:

- accesarea informațiilor despre starea de funcționare a răcitorului de vinuri
- modificarea setărilor răcitorului de vinuri

Prin integrarea răcitorului de vinuri în rețeaua dumneavoastră WiFi crește consumul de energie, chiar dacă răcitorul de vinuri este oprit.

Asigurați-vă că în locul de instalare al răcitorului de vinuri există o rețea WiFi cu un semnal suficient de puternic.

### Disponibilitatea conexiunii WiFi

Conexiunea WiFi împarte o gamă de frecvență cu alte aparate (de ex. microunde, jucării cu telecomandă). Astfel pot apărea întreruperi temporare sau permanente ale conexiunii. De aceea nu poate fi garantată o disponibilitate permanentă a funcțiilor oferite.

### Disponibilitate Miele@home

Utilizarea Miele App depinde de disponibilitatea Miele@home Services în țara dvs.

Serviciul Miele@home nu este disponibil în toate țările.

Informații privind disponibilitatea sunt disponibile pe site-ul web [www.miele.ro](http://www.miele.ro).

## Aplicația Miele

Aplicația Miele poate fi descărcată gratuit de pe Apple App Store® sau Google Play Store™.



## Tonul butoanelor

Aici puteți activa sau dezactiva tonul butoanelor (consultați capitolul „Ajustarea setărilor“).

## Semnale de avertizare și alarme sonore

Aici puteți modifica volumul semnalelor de avertizare și al alarmelor sonore (de exemplu de la alarma pentru ușă sau alarma pentru mesaj de eroare). Sau puteți dezactiva semnalele de avertizare și alarmele sonore, dacă vă deranjează (consultați capitolul „Ajustarea setărilor“).

## Luminozitatea afișajului

Aici puteți adapta intensitatea luminoasă a afișajului la condițiile de luminozitate ale mediului ambiental (consultați capitolul „Ajustarea setărilor“).

## Unitatea de temperatură °C/°F

Aici puteți seta unitatea dorită pentru temperatură (°Celsius sau °Fahrenheit) (consultați capitolul „Ajustarea setărilor“).

## Regim demo

Aici puteți dezactiva regimul demo, dacă acesta este activat din fabrică (pe afișaj este afișat ) (consultați capitolul „Ajustarea setărilor“).

Regimul demonstrativ este conceput pentru distribuitorii care doresc să demonstreze funcționarea răcitorului de vinuri fără a porni răcirea. Nu aveți nevoie de această setare pentru uz casnic.

## Setări din fabrică

Aici puteți reseta setările răcitorului de vinuri la setările din fabrică (consultați capitolul „Ajustarea setărilor“).

**Sfat:** Resetați setările răcitorului de vinuri la setările din fabrică, atunci când eliminați ca deșeu sau vindeți răcitorul de vinuri, precum și atunci când puneți în funcțiune un răcitor de vinuri utilizat. Astfel este resetată și configurația rețelei, astfel încât toate datele personale sunt eliminate din răcitorul de vinuri. În plus, un proprietar anterior nu mai poate accesa răcitorul de vinuri.

# Mod de funcționare

---

## Informații cu privire la răcitorul de vinuri

Aici puteți accesa numărul de identificare a modelului și numărul de serie al răcitorului dumneavoastră de vinuri.

Țineți la îndemână aceste date ale aparatului:

- pentru integrarea răcitorului de vinuri în rețeaua dumneavoastră WiFi (consultați capitolul „Ajustarea setărilor“, secțiunea „Configurarea Miele@home pentru prima oară“).
- pentru semnalarea unei defecțiuni la Serviciul pentru clienți Miele (consultați capitolul „Serviciul pentru clienți“).
- pentru a solicita informații din baza de date EPREL (consultați capitolul „Serviciul pentru clienți“).

## Afișajul filtrului Active AirClean

Filtrarea aerului prin filtrul Active AirClean asigură că aerul rămâne fără praf și fără miros.

Afișarea filtrului Active AirClean  pe afișaj vă reamintește la fiecare cca. 12 luni că filtrul Active AirClean trebuie înlocuit (consultați capitolul „Curățare și întreținere“, secțiunea „Înlocuirea filtrului Active AirClean“).

Aici puteți activa afișajul filtrului Active AirClean (consultați capitolul „Ajustarea setărilor“).

## Accesorii incluse

**Cheie pentru încuierea ușii aparatului**



**Filtru de cărbune (filtru Active AirClean)**

Filtrul Active AirClean asigură un schimb optim al aerului și astfel o calitate ridicată a aerului în răcitorul de vinuri.

## Siguranță

### Alarma de temperatură

Răcitorul de vinuri este echipat cu o alarmă de temperatură, astfel încât temperatura să nu crească sau să scadă necontrolat, afectând astfel calitatea vinului.

Dacă temperatura este prea ridicată sau prea scăzută, pe afișaj se aprinde  . Suplimentar se aude un semnal de avertizare până când starea de alarmă se încheie sau până când semnalul de alarmă este oprit mai devreme.

Temperatura setată determină temperatura recunoscută ca fiind prea ridicată sau prea scăzută.

Semnalul acustic și optic se declanșează, de exemplu, în următoarele situații:



- Când sortați sau scoateți sticle de vin și pătrunde prea mult aer cald din încăpere.
- Depozitați o cantitate mai mare de sticle de vin.
- A avut loc o pană de curent.
- Răcitorul de vinuri este defect.

### Oprirea alarmei de temperatură înainte de expirarea timpului setat

Înainte de a dezactiva alarma de temperatură, cauza declanșării alarmei trebuie identificată și remediată.

Dacă alarma sonoră vă deranjează, o puteți opri anticipat.

■ Apăsăți scurt *OK*.

  se stinge și sunetul de avertizare încetează.

Pe afișaj, temperatura cea mai ridicată înregistrată până la acel moment în răcitorul de vinuri este afișată intermitent timp de cca. 1 minut. Apoi afișajul de temperatură comută pe temperatura actuală.

# Mod de funcționare

## Alarma pentru ușă

Răcitorul de vinuri este dotat cu o alarmă pentru ușă, pentru evitarea unei pierderi de energie atunci când ușa este deschisă și pentru protejarea sticlelor de vin depozitate împotriva fluctuațiilor de temperatură.

Dacă ușa aparatului stă deschisă mai mult timp, pe afișajul se afișează . Suplimentar se aude un semnal de avertizare, iar iluminarea interioară se aprinde intermitent.

Poate fi modificat intervalul de timp până când alarma pentru ușă pornește. Sunetul de avertizare acustic al alarmei pentru ușă poate fi dezactivat (consultați capitolul „Ajustarea setărilor“).

De îndată ce închideți ușa, sunetul de avertizare se oprește și  se stinge pe afișaj.

## Oprirea anticipată a alarmei pentru ușă

Dacă alarma sonoră vă deranjează, o puteți opri anticipat.

- Apăsați scurt *OK*.

 se stinge și sunetul de avertizare încetează. Iluminatul interior luminează constant.

Dacă ușa aparatului nu este închisă, alarma pentru ușă se repetă după cca. 1 minut.

## Acționarea încuietorii

Cu încuietoarea mecanică vă puteți proteja stocul de vinuri împotriva accesului neautorizat.

## Încuierea și descuierea răcitorului de vinuri

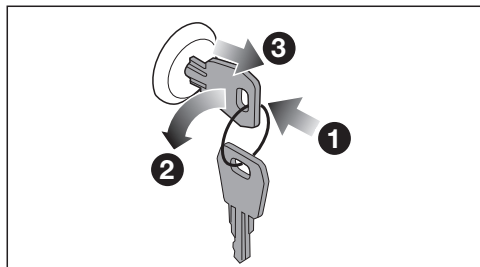

- Introduceți cheia în încuietoarea **1** din ușa aparatului.
- Pentru a încuia: apăsați încuietoarea și rotiți cheia cu 90° în sens invers acelor de ceasornic **2**.
- Scoateți cheia **3** și păstrați-o într-un loc sigur.
- Pentru a descuia: Introduceți cheia în încuietoarea ușii, împingeți înăuntru încuietoarea ușii și rotiți cheia cu 90° în sensul acelor de ceasornic.

## Organizarea spațiului interior

### Deplasarea grătarelor metalice

Grătarele metalice nu sunt fixate și astfel pot fi mutate.

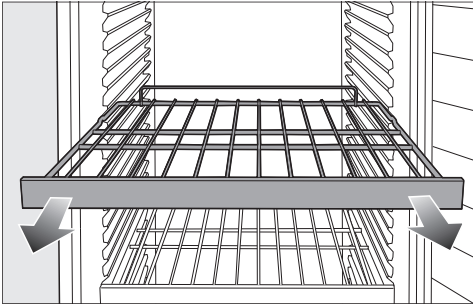

- Scoateți grătarul metalic trăgându-l spre față.
- Introduceți din nou grătarul metalic în poziția dorită.



Pericol de accidentare din cauza sticlelor de vin care ar putea cădea. În anumite condiții, sticlele de vin pot rămâne blocate în grătarele metalice de deasupra și pot cădea din răcitor la scoaterea grătarelor metalice. Scoateți grătarele metalice numai în stare **neîncărcată**.

## Capacitatea maximă

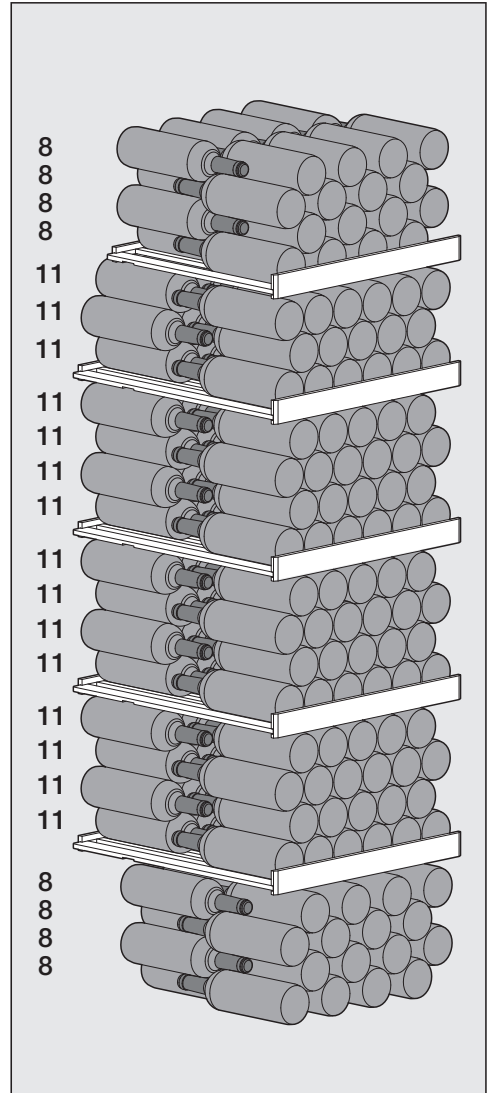

În răcitorul de vinuri pot fi depozitate în total cel mult

229 de sticle de vin (0,75 l; forma sticlei: sticlă Bordeaux).

## Mod de funcționare

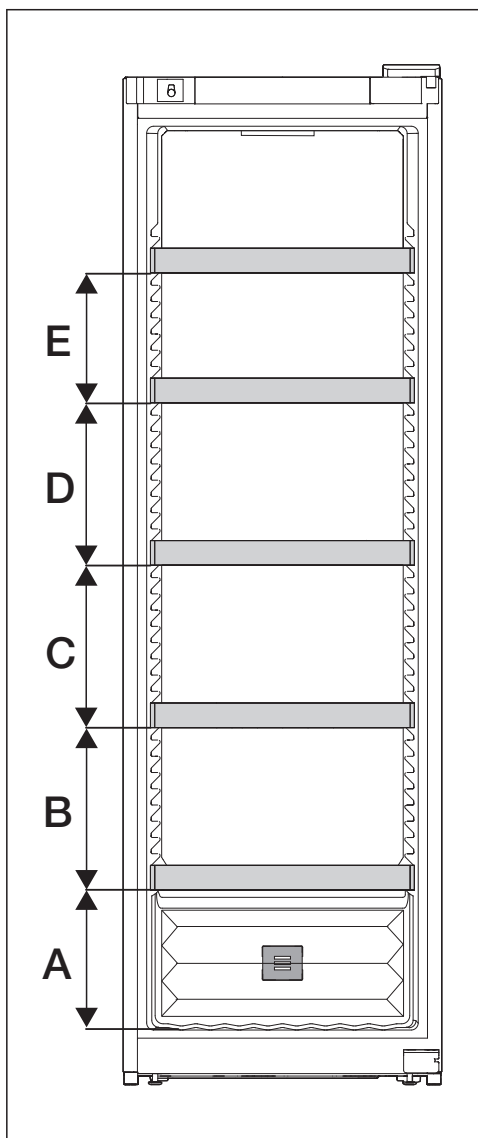

A	B	C	D	E
260	300	300	300	240

Capacitatea maximă este atinsă numai atunci când sunt respectate distanțele specificate (în mm) dintre grătarele metalice.

### Amplasarea sticlelor de vin pe grătarele metalice

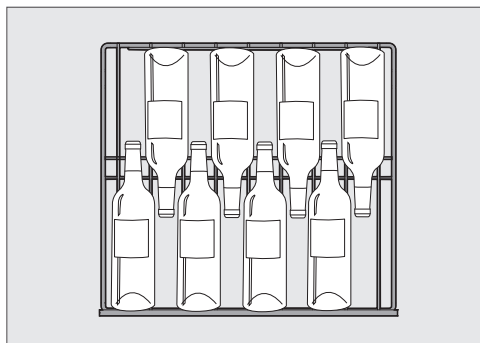

Amplasarea sticlelor de vin pe grătarul metalic cel mai de sus și pe baza aparatului

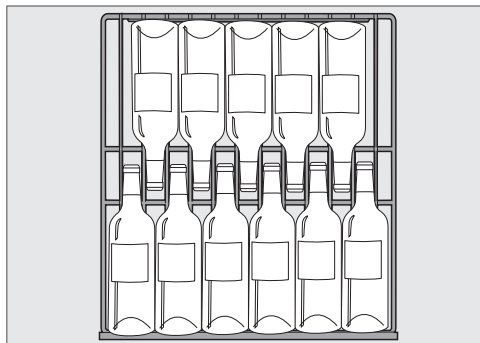

Amplasarea sticlelor de vin pe celelalte grătare metalice

**!** Pericol de deteriorare din cauza suprasolicității.

O depășire a recomandării de încărcare maximă poate duce la deteriorări ale grătarelor metalice.

Fiecare grătar metalic poate fi încărcat cu maximum 70 kg.



## Înainte de prima utilizare



- Înlăturați toate ambalajele și foliile de protecție.
- Curățați interiorul răcitorului și accesoriile (consultați capitolul „Curățare și întreținere“).

## Conectarea răcitorului de vinuri

- Conectați răcitorul de vinuri la rețeaua electrică, așa cum este descris în capitolul „Instalare“, secțiunea „Conectare la rețeaua electrică“.

Pe afișaj apare inițial Miele, apoi .

## Activați filtrul de cărbune (Active AirClean Filter)

- Activați afișajul filtrului Active AirClean  (consultați capitolul „Ajustarea setărilor“, secțiunea „Activarea  afișajului filtrului Activ AirClean“).

## Pornirea răcitorului de vinuri

- Apăsăți scurt *OK*.

Dacă afișajul rămâne pornit fără activitate un timp îndelungat, trece în modul de economisire energie și scade luminozitatea.

Răcitorul de vinuri începe să răcească, iar iluminatul interior intră în funcțiune atunci când ușa este deschisă.

În funcție de temperatura ambientală și de setare, poate dura câteva ore până când temperatura dorită este atinsă și afișată permanent.

## Oprirea răcitorului de vinuri

- Apăsăți scurt *OK*.

Pe afișaj apare .

- Apăsăți scurt *OK*.
- Derulați cu ajutorul butonului cu senzor < la simbolul .
- Apăsăți scurt *OK*.

Pe afișaj apare .

Răcirea și iluminatul interior sunt dezactivate.

Vă rugăm să rețineți: răcitorul de vinuri nu este deconectat de la rețeaua electrică atunci când este oprit.

## Oprirea aparatului pentru perioade mai lungi de timp

Dacă în timpul unei absențe îndelungate răcitorul de vinuri este oprit, dar nu este curățat, iar ușile sunt lăsate închise, există riscul formării de mușcagii.

Curățați neapărat răcitorul de vinuri.

Dacă nu folosiți răcitorul de vinuri un timp mai îndelungat, respectați următoarele:

- Opriți răcitorul de vinuri.
- Scoateți ștecărul din priză sau decuplați siguranța instalației electrice din locuință.
- Pentru a aerisi suficient răcitorul de vinuri și pentru a evita formarea de mirosuri, curățați răcitorul de vinuri și lăsați-l deschis.

# Operarea

## Setarea temperaturii

Pentru depozitarea pe termen lung a vinurilor dumneavoastră se recomandă o temperatură între 12 și 14 °C.

■ Apăsăți scurt *OK*.

Pe afișaj apare .

■ Apăsăți scurt *OK*.

■ Modificați temperatura cu ajutorul butoanelor cu senzori < și >.

■ Apăsăți scurt *OK*.

Afișajul de temperatură trece din nou la afișarea valorii reale a temperaturii înregistrate momentan în răcitorul de vinuri.

**Dacă ați modificat setarea temperaturii:**

■ Controlați afișajul temperaturii după câteva ore. Acesta este timpul necesar pentru ca afișajul să vă indice temperatura exactă a aparatului.

- după cca. 6 ore la un aparat frigorific neumplut în totalitate

- după cca. 24 de ore la un aparat frigorific umplut în totalitate

Dacă după acest interval de timp temperatura continuă să fie prea ridicată sau prea scăzută:

■ Setăți din nou temperatura.

**Valori de setare posibile pentru temperatură**

Temperatura poate fi setată de la 5 °C până la 20 °C.

## Afișaj temperatură

În timpul funcționării obișnuite, pe afișaj este afișată **temperatura medie efectivă**, existentă în răcitorul de vinuri.

În funcție de temperatura ambientală și de setare, poate dura câteva ore până când temperatura dorită este atinsă și afișată permanent.

**Setarea umidității aerului (ActiveHumidity)** 



Pentru ca setarea umidității aerului să funcționeze impecabil, este necesară o temperatură ambientală de 19 până la 28 °C.

■ Apăsăți scurt *OK*.

Pe afișaj apare .

■ Derulați cu ajutorul butonului cu senzor > la simbolul .

■ Apăsăți scurt *OK*.

■ Selectați umiditatea dorită a aerului (,  sau ) cu butoanele cu senzori < și >.

■ Apăsăți scurt *OK*.

■ Derulați cu ajutorul butonului cu senzor < sau > la simbolul .

■ Apăsăți scurt *OK*.

În funcție de temperatura ambientală și de umiditatea setată a aerului, poate dura câteva zile până când umiditatea dorită a aerului este atinsă și afișată.

## Valori de setare posibile pentru umiditatea aerului

Puteți regla umiditatea aerului în 3 trepte, ajustând-o astfel la cerințele dvs. individuale.

- $\delta$ : umiditate scăzută a aerului
- $\delta\delta$ : umiditate medie a aerului
- $\delta\delta\delta$ : umiditate ridicată a aerului

Țineți cont de faptul că odată cu umiditatea setată a aerului crește și consumul de energie.

Dacă doriți să folosiți răcitorul de vinuri pentru depozitarea pe termen lung a sticlelor de vin cu dop de plută, recomandăm alegerea unui nivel mediu de umiditate a aerului  $\delta\delta$ .

## Interogarea umidității reale a aerului $i_{\delta}$

În funcție de temperatura ambientală și de umiditatea setată a aerului, poate dura câteva zile până când umiditatea dorită a aerului este atinsă și afișată.

■ Apăsăți scurt *OK*.

Pe afișaj apare .

■ Derulați cu ajutorul butonului cu senzor  $>$  la simbolul  $i_{\delta}$ .

■ Apăsăți scurt *OK*.

Pe afișaj este afișată umiditatea reală a aerului, care există momentan în răcitorul de vinuri (se calculează o valoare medie pentru un interval de cca. 2 ore).

■ Pentru a ieși din afișaj, apăsați scurt *OK*.

■ Derulați cu ajutorul butonului cu senzor  $<$  sau  $>$  la simbolul  $\Leftarrow$ .

■ Apăsăți scurt *OK*.

## Depozitarea optimă a vinului

Vinurile evoluează, în funcție de condițiile ambientale. Astfel, atât temperatura cât și calitatea aerului sunt decisive pentru durabilitatea vinului.

Cu o temperatură constantă adaptată vinului, o umiditate optimă și un mediu fără mirosuri, acest răcitor de vinuri oferă condițiile ideale de depozitare pentru vinul dumneavoastră.

În plus, răcitorul de vinuri (spre deosebire de un aparat frigorific) garantează un mediu cu vibrații reduse, astfel încât procesul de maturare a vinului să nu fie perturbat.

## Temperatura corectă

În mod ideal, vinurile trebuie păstrate la o temperatură cuprinsă între 6 °C și 18 °C. Dacă doriți să depozitați împreună vinuri roșii și vinuri albe, alegeți o temperatură între 12 și 14 °C. Această temperatură este adecvată pentru vinuri albe și vinuri roșii. Vinurile roșii trebuie scoase și deschise cu cel puțin 2 ore înainte de a fi băute, pentru ca vinul să primească oxigen și să-și dezvolte aroma.

Dacă temperatura de depozitare este prea ridicată (peste 22 °C), vinurile se maturează prea repede, astfel încât aromele nu se pot dezvolta în continuare. În schimb, dacă temperatura de depozitare este prea scăzută (sub 5 °C), vinul nu se poate matura în mod optim.

Vinul se dilată la căldură și se contractă la frig – fluctuațiile de temperatură înseamnă stres pentru vin și duce la întreruperea procesului de maturare. De aceea este foarte important să se asigure o temperatură aproape fără fluctuații.

Temperatura depinde de următorii factori:

- cât de des și cât de mult este deschisă ușa aparatului
- câte sticle de vin sunt depozitate
- cât de calde sunt sticlele de vin care sunt depozitate
- cât de ridicată sau scăzută este temperatura ambientală a răcitorului de vinuri.

## Temperaturi recomandate pentru consum

Sortiment de vin	Temperatură recomandată pentru consum*
Vinuri roșii ușoare, fructate:	14 °C până la 16 °C
Vinuri roșii grele:	18 °C
Vinuri rosé:	8 °C până la 10 °C
Vinuri albe aromatate, fine:	8 °C până la 12 °C
Vinuri albe grele sau dulci:	12 °C până la 14 °C
Vin spumant, pro-secco:	7 °C până la 9 °C
Șampanie:	5 °C până la 7 °C

\* Depozitați vinul la o temperatură cu 1 până la 2 °C mai scăzută decât temperatura recomandată pentru consum, deoarece vinul se încălzește atunci când este turnat în pahar.

**Sfat:** Înainte de a fi consumate, vinurile roșii grele trebuie să rămână deschise timp de 2–3 ore, pentru a absorbi cât mai mult oxigen, eliberându-și astfel aromele.

### Umiditatea aerului

Un mediu cu nivel ridicat de umiditate este necesar pentru depozitarea sticlelor de vin cu dop de plută, pentru ca dopul din plută naturală să fie păstrat umed din exterior. În cazul unei umidități prea scăzute a aerului, dopul se usucă din exterior și nu mai poate închide etanș sticla. Dacă pătrunde oxigen în sticlă, vinul se deteriorează iremediabil.

Pentru ca dopul din plută naturală din sticlele de vin să fie umezit din interior, este avantajoasă o depozitare orizontală a sticlelor de vin, astfel încât dopul din plută naturală să rămână etanș chiar și în timpul unei perioade mai lungi de depozitare.

### Calitatea aerului

Filtrul Active AirClean din răcitorul dumneavoastră de vinuri asigură un schimb optim al aerului și astfel o calitate ridicată a aerului.

Filtrarea aerului prin filtrul Active AirClean asigură că aerul rămâne fără praf și fără miros.

În acest fel, vinul dvs. este, de asemenea, protejat împotriva oricărui posibil transfer de mirosuri, deoarece mirosurile pot fi transferate către vin prin dopurile din plută.

### Depozitare cu vibrații scăzute

Vibrațiile și mișcările pot afecta procesul de maturare a vinului, fapt care, la rândul său, poate afecta gustul vinului.

Compresorul cu vibrații amortizate din răcitorul dvs. de vinuri permite depozitarea delicată a sticlelor de vin.

Pentru a asigura depozitarea corespunzătoare a sticlelor de vin rămase în aparat chiar și atunci când scoateți sticle de vin din acesta, sticlele de vin de același sortiment trebuie să fie așezate, pe cât posibil, pe același grătar metalic, una lângă alta.

# Ajustarea setărilor

## Explicații ale setărilor respecti- ve

Atunci când vă aflați în modul Setări , alarma pentru ușa și alte mesaje de avertizare sunt dezactivate automat.

### Activarea funcției de blocare /

- Apăsăți scurt *OK*.

Pe afișaj apare .

- Derulați cu ajutorul butonului cu senzor < sau > la simbolul .



- Apăsăți scurt *OK*.

- Derulați cu ajutorul butonului cu senzor < sau > la simbolul .

- Apăsăți scurt *OK*.

În cazul în care funcția blocare  este activată, apare un punct în colțul superior al afișajului •.

- Deschideți și închideți ușa aparatului. Abia atunci este activată funcția de blocare .

- **Pentru a ieși din modul de setare** , derulați cu butonul cu senzor < sau > la simbolul .

- Apăsăți scurt *OK*.

- Derulați cu ajutorul butonului cu senzor < sau > pe simbolul  și apăsați scurt *OK*.

### Dezactivare pentru scurt timp a funcției de blocare /

- Apăsăți scurt *OK*.

Pe afișaj apare .

- Atingeți pentru cca. 6 secunde butonul cu senzor *OK*.

Pe afișaj apare .

- Apăsăți scurt *OK*.

- Acum efectuați setările dorite.

- Apăsăți scurt *OK*.

Prin închiderea ușii răcitorului de vin, funcția de blocare se activează din nou .

### Oprirea completă a funcției de blocare /

- Apăsăți scurt *OK*.

Pe afișaj apare .

- Atingeți pentru cca. 6 secunde butonul cu senzor *OK*.

Pe afișaj apare .



- Derulați cu ajutorul butonului cu senzor < sau > la simbolul .

- Apăsăți scurt *OK*.

- Derulați cu ajutorul butonului cu senzor < sau > la simbolul .

- Apăsăți scurt *OK*.

Funcția de blocare oprită apare  pe afișaj.

- **Pentru a ieși din modul de setare** , derulați cu butonul cu senzor < sau > la simbolul .

- Apăsăți scurt *OK*.

- Derulați cu ajutorul butonului cu senzor < sau > pe simbolul  și apăsați scurt *OK*.

## Oprirea răcitorului de vinuri ☹

- Apăsăți scurt *OK*.

Pe afișaj apare 🌡.

- Derulați cu ajutorul butonului cu senzor < sau > la simbolul ⚙.

- Apăsăți scurt *OK*.

- Derulați cu ajutorul butonului cu senzor < sau > la simbolul ☹.

- Apăsăți scurt *OK*.

Pe afișaj apare ☹.

Răcirea și iluminatul interior sunt dezactivate.

Vă rugăm să rețineți: răcitorul de vinuri nu este deconectat de la rețeaua electrică atunci când este oprit.

## Activarea modului Sabat 🍷🍷

- Apăsăți scurt *OK*.

Pe afișaj apare 🌡.

- Derulați cu ajutorul butonului cu senzor < sau > la simbolul ⚙.

- Apăsăți scurt *OK*.

- Derulați cu ajutorul butonului cu senzor < sau > la simbolul 🍷🍷.

- Apăsăți scurt *OK*.

Când este activat modul Sabat 🍷🍷, apare un punct în colțul superior al afișajului •.

După aprox. 3 secunde se închide afișajul.

Aveți grijă ca ușa aparatului să fie bine închisă, întrucât avertizările optice și acustice sunt oprite.

## Dezactivarea modului Sabat 🍷🍷

Funcția mod Sabat 🍷🍷 se dezactivează automat după aprox. 80 de ore.

Puteți dezactiva funcția mod Sabat 🍷🍷 și mai devreme.

- Apăsăți scurt *OK*.

Pe afișaj apare 🍷🍷.

- Apăsăți scurt *OK*.

În cazul funcției mod Sabat 🍷🍷 activate apare un punct în colțul superior al afișajului •.

- Apăsăți scurt *OK*.

În cazul funcției mod Sabat 🍷🍷 dezactivate, punctul din colțul superior al afișajului se stinge.

- **Pentru a ieși din modul de setare ⚙**, derulați cu butonul cu senzor < sau > la simbolul ↩.

- Apăsăți scurt *OK*.

- Derulați cu ajutorul butonului cu senzor < sau > pe simbolul ↩ și apăsăți scurt *OK*.





## Ajustarea setărilor

---

### Modificarea timpului până când alarma pentru ușă pornește

- Apăsați scurt *OK*.





Pe afișaj apare .

- Derulați cu ajutorul butonului cu senzor < sau > la simbolul .
- Apăsați scurt *OK*.
- Derulați cu ajutorul butonului cu senzor < sau > la simbolul .
- Apăsați scurt *OK*.
- Alegeți cu ajutorul butonului cu senzor < și > intervalul de timp dorit între 30 de secunde și 3 minute: 30 de secunde.
- Apăsați scurt *OK*.
- **Pentru a ieși din modul de setare** , derulați cu butonul cu senzor < sau > la simbolul .
- Apăsați scurt *OK*.
- Derulați cu ajutorul butonului cu senzor < sau > pe simbolul  și apăsați scurt *OK*.

### Configurarea Miele@home pentru 1-a oară

- Apăsați scurt *OK*.

Pe afișaj apare .

- Derulați cu ajutorul butonului cu senzor < sau > la simbolul .
- Apăsați scurt *OK*.
- Derulați cu ajutorul butonului cu senzor < sau > la simbolul .
- Apăsați scurt *OK*.
- Selectați cu ajutorul butonului cu senzor < și > metoda de conectare dorită (APP sau WPS).
- Apăsați scurt *OK*.
- **Pentru a ieși din modul de setare** , derulați cu butonul cu senzor < sau > la simbolul .
- Apăsați scurt *OK*.
- Derulați cu ajutorul butonului cu senzor < sau > pe simbolul  și apăsați scurt *OK*.

După ce conectarea a avut loc cu succes, apare pe afișaj .

Dacă nu s-a putut realiza conexiunea, apare .

Reporniți procesul.



## Dezactivarea conexiunii WiFi

- Apăsăți scurt *OK*.

Pe afișaj apare .



- Derulați cu ajutorul butonului cu senzor < sau > la simbolul .

- Apăsăți scurt *OK*.

- Derulați cu ajutorul butonului cu senzor < sau > la simbolul @.

- Apăsăți scurt *OK*.

În situația funcției WiFi dezactivată apare pe afișaj simbolul .

- **Pentru a ieși din modul de setare** , derulați cu butonul cu senzor < sau > la simbolul .

- Apăsăți scurt *OK*.

- Derulați cu ajutorul butonului cu senzor < sau > pe simbolul  și apăsați scurt *OK*.

## Activarea conexiunii WiFi

- Apăsăți scurt *OK*.

Pe afișaj apare .



- Derulați cu ajutorul butonului cu senzor < sau > la simbolul .



- Apăsăți scurt *OK*.

- Derulați cu ajutorul butonului cu senzor < sau > la simbolul @.

- Apăsăți scurt *OK*.

- Derulați cu ajutorul butonului cu senzor < sau > pe simbolul  și apăsați scurt *OK*.

În situația în care funcția WiFi este activată, apare simbolul  precum și un punct în colțul superior al afișajului .

- **Pentru a ieși din modul de setare** , derulați cu butonul cu senzor < sau > la simbolul .

- Apăsăți scurt *OK*.

- Derulați cu ajutorul butonului cu senzor < sau > pe simbolul  și apăsați scurt *OK*.

Atunci când conexiunea WiFi este activă, pe afișaj apare simbolul .

## Resetarea configurării rețelei

- Apăsăți scurt *OK*.

Pe afișaj apare .

- Derulați cu ajutorul butonului cu senzor < sau > la simbolul .

- Apăsăți scurt *OK*.

- Derulați cu ajutorul butonului cu senzor < sau > la simbolul @.



- Apăsăți scurt *OK*.

- Derulați cu ajutorul butonului cu senzor > la simbolul .

- Apăsăți scurt *OK*.

- Derulați cu ajutorul butonului cu senzor > la simbolul X.

- Apăsăți scurt *OK*.

- **Pentru a ieși din modul de setare** , derulați cu butonul cu senzor < sau > la simbolul .

- Apăsăți scurt *OK*.

- Derulați cu ajutorul butonului cu senzor < sau > pe simbolul  și apăsați scurt *OK*.

Toate setările efectuate și toate datele introduse pentru Miele@home se resetează.

Conexiunea Wi-Fi a fost dezactivată,  se stinge de pe afișaj.



## Ajustarea setărilor

Resetați configurația rețelei atunci când eliminați sau vindeți răcitorul de vinuri sau când puneți în funcțiune un răcitor de vinuri folosit. Toate datele personale vor fi șterse din răcitorul de vinuri. În plus, un proprietar anterior nu mai poate accesa răcitorul de vinuri.



### Dezactivarea tonului butoanelor

- Apăsăți scurt *OK*.

Pe afișaj apare .

- Derulați cu ajutorul butonului cu senzor < sau > la simbolul .
- Apăsăți scurt *OK*.
- Derulați cu ajutorul butonului cu senzor < sau > la simbolul .
- Apăsăți scurt *OK*.



Când tonul butoanelor este oprit, apare .

- **Pentru a ieși din modul de setare** , derulați cu butonul cu senzor < sau > la simbolul .
- Apăsăți scurt *OK*.
- Derulați cu ajutorul butonului cu senzor < sau > pe simbolul  și apăsați scurt *OK*.



### Activarea tonului butoanelor

- Apăsăți scurt *OK*.

Pe afișaj apare .

- Derulați cu ajutorul butonului cu senzor < sau > la simbolul .
- Apăsăți scurt *OK*.
- Derulați cu ajutorul butonului cu senzor < sau > la simbolul .
- Apăsăți scurt *OK*.

Când tonul butoanelor este pornit, apare . În plus, apare un punct în colțul superior al afișajului •.

- **Pentru a ieși din modul de setare** , derulați cu butonul cu senzor < sau > la simbolul .



- Apăsăți scurt *OK*.

- Derulați cu ajutorul butonului cu senzor < sau > pe simbolul  și apăsați scurt *OK*.

### Modificarea volumului semnalelor de avertizare și alarmelor sonore /

- Apăsăți scurt *OK*.



Pe afișaj apare .

- Derulați cu ajutorul butonului cu senzor < sau > la simbolul .
- Apăsăți scurt *OK*.
- Derulați cu ajutorul butonului cu senzor < sau > la simbolul .
- Apăsăți scurt *OK*.

- Cu ajutorul butoanelor cu senzori < și > selectați volumul dorit al alarmelor sonore.

- Apăsăți scurt *OK*.

În cazul alarmelor sonore oprite apare .

- **Pentru a ieși din modul de setare** , derulați cu butonul cu senzor < sau > la simbolul .

- Apăsăți scurt *OK*.

- Derulați cu ajutorul butonului cu senzor < sau > pe simbolul  și apăsați scurt *OK*.

### Modificarea luminozității afișajului ☀

- Apăsați scurt *OK*.
- Pe afișaj apare 🌡️.
- Derulați cu ajutorul butonului cu senzor < sau > la simbolul ⚙️.
- Apăsați scurt *OK*.
- Derulați cu ajutorul butonului cu senzor < sau > la simbolul ☀.
- Apăsați scurt *OK*.
- Cu ajutorul butoanelor cu senzori < și > selectați luminozitatea dorită a afișajului.
- Apăsați scurt *OK*.
- **Pentru a ieși din modul de setare** ⚙️, derulați cu butonul cu senzor < sau > la simbolul ↩️.
- Apăsați scurt *OK*.
- Derulați cu ajutorul butonului cu senzor < sau > pe simbolul ↩️ și apăsați scurt *OK*.

### Modificarea unității de temperatură °C/°F

- Apăsați scurt *OK*.
  - Pe afișaj apare 🌡️.
  - Derulați cu ajutorul butonului cu senzor < sau > la simbolul ⚙️.
  - Apăsați scurt *OK*.
  - Derulați cu ajutorul butonului cu senzor < sau > pe simbolul °C sau °F.
  - Apăsați scurt *OK*.
- Acum este selectată unitatea de temperatură °C sau °F.
- **Pentru a ieși din modul de setare** ⚙️, derulați cu butonul cu senzor < sau > la simbolul ↩️.
  - Apăsați scurt *OK*.
  - Derulați cu ajutorul butonului cu senzor < sau > pe simbolul ↩️ și apăsați scurt *OK*.

### Dezactivare regim demonstrativ ■

- Apăsați scurt *OK*.
- Pe afișaj apare mai întâi Miele și apoi afișajul temperaturii.
- Apăsați scurt *OK*.
  - Derulați cu ajutorul butonului cu senzor < sau > la simbolul ■.
  - Apăsați scurt *OK*.
- După ce regimul demonstrativ ■ a fost dezactivat, răcitorul de vinuri se oprește și trebuie repornit.

## Ajustarea setărilor

---

### Revenirea la setările din fabrică

- Apăsați scurt *OK*.

Pe afișaj apare .

- Derulați cu ajutorul butonului cu senzor < sau > la simbolul .

- Apăsați scurt *OK*.

- Derulați cu ajutorul butonului cu senzor < sau > la simbolul .

- Apăsați scurt *OK*.

- Derulați cu ajutorul butonului cu senzor > la simbolul .

- Apăsați scurt *OK*.

Răcitorul de vinuri se oprește și trebuie repornit.

### Activarea afișajului filtrului Active AirClean

- Apăsați scurt *OK*.



Pe afișaj apare .



- Derulați cu ajutorul butonului cu senzor < sau > la simbolul .

- Apăsați scurt *OK*.

- Derulați cu ajutorul butonului cu senzor < sau > la simbolul .

- Apăsați scurt *OK*.

Atunci când este activat afișajul filtrului Active AirClean , apare un punct în colțul superior al afișajului .

- **Pentru a ieși din modul de setare** , derulați cu butonul cu senzor < sau > la simbolul .

- Apăsați scurt *OK*.

- Derulați cu ajutorul butonului cu senzor < sau > pe simbolul  și apăsați scurt *OK*.

Nu este permisă îndepărtarea plăcuței de date din interiorul răcitorului de vinuri. Aceasta este necesară în caz de defecțiune.

Aveți grijă să nu pătrundă apă la componentele electronice sau la sistemul de iluminat.

 Pericol de deteriorare ca urmare a pătrunderii umidității.

Aburul degajat de un aparat de curățat cu aburi poate deteriora materialele plastice și componentele electrice.

Nu folosiți aparate de curățat cu aburi pentru a curăța răcitorul de vinuri.

 Pericol pentru sănătate ca urmare a contaminărilor.

Contaminarea introdusă din exterior (de exemplu, și în resturi de alimente sau băuturi) poate favoriza formarea mucegaiului în răcitorul de vinuri, la o temperatură și umiditate crescute.

Introduceți în răcitorul de vinuri numai sticle de vin curate și accesorii curate.

## Indicații privind agenții de curățare

În interiorul răcitorului de vinuri utilizați doar agenți de curățare și întreținere care nu afectează alimentele.

Pentru a preveni deteriorarea suprafețelor aparatului dumneavoastră, în timpul curățării, **nu** folosiți

- agenți de curățare care conțin sodă, amoniac, acizi sau cloruri
- agenți de curățare cu compuși anticălcăr

- agenți de curățare abrazivi (de ex. pulbere sau lichid abraziv de curățare și pietre abrazive)
- agenți de curățare pe bază de solvenți
- agenți de curățare pentru inox
- detergenți pentru mașini de spălat vase
- spray-uri pentru cuptoare
- agenți de curățare pentru plite vitroceramice (excepție pentru curățarea frontului de sticlă)
- agenți de curățare pentru sticlă (excepție pentru curățarea frontului de sticlă: agent de curățare pentru sticlă ușor pe bază de alcool, care nu conține aditivi de ex. parfum de lămâie sau similar)
- perii și bureți duri și abrazivi (de ex. bureți pentru curățarea oalelor)
- radiere speciale de îndepărtat mizeria
- răzuitoare metalice ascuțite

Recomandăm pentru curățare un burete curat, apă caldută și puțin detergent de vase pentru spălare manuală.

## Pregătirea răcitorului de vinuri pentru curățare

- Opriiți răcitorul de vinuri.

Pe afișaj apare  și răcirea este oprită.

- Scoateți sticlele de vin din răcitor și depozitați-le într-un loc răcoros.
- La nevoie, scoateți toate piesele detașabile pentru curățare (consultați capitolul „Mod de funcționare”, secțiunea „Organizarea interiorului”).

# Curățare și Îngrijire

## Curățarea spațiului interior

Curățați răcitorul de vinuri regulat, cel puțin o dată pe lună.

Dacă murdăria se fixează, devine imposibil de înlăturat în anumite cazuri. Suprafețele se pot decolora sau deteriora.

Ștergeți imediat orice murdărie.

- Curățați spațiul interior cu o lavetă curată, cu apă caldă și puțin detergent lichid de vase.
- Spălați de mână toate piesele, nu în mașina de spălat vase.
- Curățați elementele din **lemn** cu o cârpă ușor umezită; aceste componente **nu** trebuie să se ude.
- După curățare, clătiți cu apă curată apoi ștergeți totul cu o lavetă moale.
- Pentru a vă asigura că răcitorul de vinuri este ventilat suficient și pentru a evita formarea de mirosuri, lăsați răcitorul de vinuri deschis pentru încă o perioadă scurtă de timp.

## Înlocuirea filtrelor Active AirClean

Puteți achiziționa filtre Active AirClean noi de la Serviciul pentru clienți Miele, de la distribuitor sau de pe pagina de internet Miele.

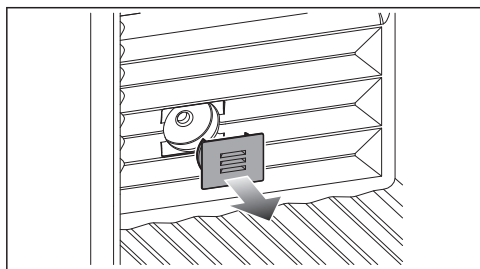

- Îndepărtați capacul.

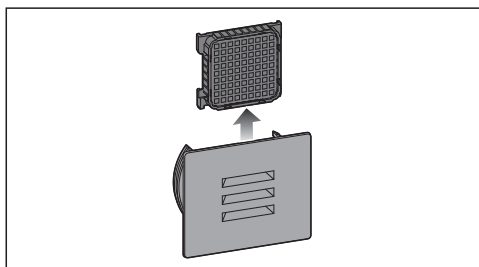

- Scoateți filtrul Active AirClean uzat.
- Eliminați filtrul Active AirClean uzat cu deșeurile menajere.

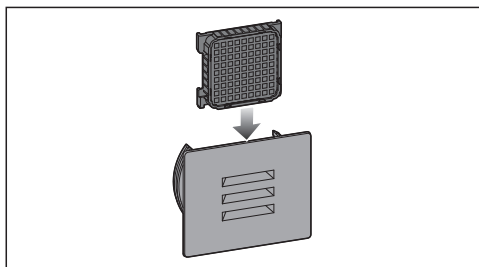

- Introduceți noul filtru Active AirClean.

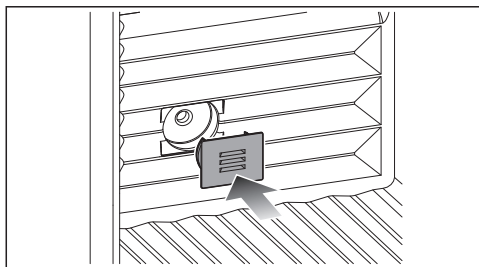

- Puneți la loc capacul.

## Confirmarea înlocuirii filtrului Active AirClean

- Apăsăți scurt **OK**.

Simbolul  dispăre de pe afișaj, iar conținutul de timp este resetat.

## Curățarea frontului aparatului și a pereților laterali

Dacă murdăria acționează o perioadă mai lungă de timp, aceasta poate deveni imposibil de curățat. Suprafețele se pot decolora sau modifica. Curățați imediat murdăria de pe frontul și pereții laterali ai aparatului.

Toate suprafețele sunt sensibile la zgâriere și se pot decolora sau modifica atunci când intră în contact cu agenți de curățare neadecvați. Vă rugăm să citiți informațiile din secțiunea „Indicații privind agenții de curățare” de la începutul acestui capitol.

- Curățați suprafețele cu un burete curat, cu detergent de vase și cu puțină apă. Pentru curățare puteți utiliza și o lavetă din microfibre curată și umedă, fără detergent.
- După curățare, clătiți cu apă curată apoi uscați totul cu o cârpă moale.

## Curățarea garniturii de etanșare a ușii

 Pericol de deteriorare din cauza curățării incorecte.

Dacă garnitura ușii este tratată cu uleiuri și grăsimi, garnitura ușii poate deveni poroasă.

Nu tratați cu uleiuri sau grăsimi garnitura de etanșare a ușii.

- Garnitura de etanșare a ușii trebuie curățată în mod regulat cu apă curată și apoi ștersă bine cu o cârpă.

## Curățarea spațiilor de ventilare

Depunerile de praf fac să crească consumul de energie electrică.

- Curățați regulat spațiile de ventilare cu o pensulă sau cu aspiratorul (utilizați de ex. peria mică de praf a aspiratoarelor Miele).

## După curățare

- Introduceți toate piesele în răcitorul de vinuri.
- Porniți răcitorul de vinuri.
- Așezați sticlele de vin în răcitor și închideți ușa aparatului.

## Dezghețarea automată

Răcitorul de vinuri se dezgheță automat.



## Remedierea problemelor

Cu ajutorul ghidului de mai jos veți putea remedia majoritatea problemelor și defecțiunilor care pot interveni în timpul utilizării obișnuite a mașinii. Astfel veți putea economisi timp și bani, deoarece nu va mai fi nevoie să contactați Serviciul Clienți.

Puteți găsi informații despre depanarea dvs. la [www.miele.ro/service](http://www.miele.ro/service).

Tabelele de mai jos vă vor ajuta să găsiți și să soluționați cauza unei defecțiuni sau a unei probleme.

Până la remedierea deranjamentului, încercați să nu deschideți răcitorul, pentru a menține la minimum pierderea de temperatură rece.

Problemă	Cauză posibilă și remediere
<b>Răcitorul de vinuri nu are putere de răcire, iar iluminatul interior nu funcționează atunci când ușa este deschisă.</b>	Răcitorul de vinuri nu este pornit, iar pe afișaj luminează  .
	■ Porniți răcitorul de vinuri.
	Ștecărul nu este introdus corect în priză.
	■ Introduceți ștecărul în priză. Când răcitorul de vinuri este oprit, apare pe afișaj  .
	Siguranța principală a instalației din locuință s-a decuplat. Aparatul, tensiunea electrică din locuință sau un alt aparat ar putea fi defecte.
	■ Contactați un electrician profesionist sau Serviciul pentru clienți.



## Remedierea problemelor





Problemă	Cauză posibilă și remediere
<p><b>Compresorul cuplează tot mai des și mai mult timp, iar temperatura din răcitorul de vinuri scade.</b></p>	<p>Spațiile de ventilare sunt acoperite ori prăfuite.</p> <ul style="list-style-type: none"> <li>■ Nu acoperiți spațiile de ventilare.</li> <li>■ Înlăturați regulat praful din spațiile de ventilare.</li> </ul>
	<p>Ușa aparatului a fost deschisă des. Sau sunt depozitate cantități mari de sticle de vin.</p> <ul style="list-style-type: none"> <li>■ Deschideți ușa doar la nevoie și pentru cât mai puțin timp posibil.</li> </ul> <p>Temperatura necesară se reglează singură după ceva timp.</p>
	<p>Ușa aparatului nu este închisă corect.</p> <ul style="list-style-type: none"> <li>■ Închideți ușa aparatului.</li> </ul> <p>Temperatura necesară se reglează singură după ceva timp.</p>
	<p>Temperatura ambientală este prea crescută. Cu cât este mai ridicată temperatura ambientală, cu atât compresorul rămâne cuplat mai mult timp.</p> <ul style="list-style-type: none"> <li>■ Urmați instrucțiunile din capitolul „Instalare”, secțiunea „Locul instalării”.</li> </ul>
	<p>Temperatura din aparat este setată la o valoare prea scăzută.</p> <ul style="list-style-type: none"> <li>■ Corectați setarea temperaturii.</li> </ul>
<p><b>Compresorul se cuplează tot mai rar și pentru prea puțin timp, temperatura în răcitorul de vinuri crește.</b></p>	<p>Aceasta nu este o eroare. Temperatura programată este prea ridicată.</p> <ul style="list-style-type: none"> <li>■ Corectați setarea temperaturii.</li> <li>■ Verificați încă o dată temperatura după 24 de ore.</li> </ul>
<p><b>În interiorul răcitorului de vinuri se formează condens. Este posibil ca ușa dispozitivului să nu se închidă corect.</b></p>	<p>Garnitura de etanșare a ușii a ieșit din canelură.</p> <ul style="list-style-type: none"> <li>■ Verificați dacă garnitura de etanșare a ușii este poziționată corect în canelură.</li> </ul>
	<p>Garnitura de etanșare a ușii este deteriorată.</p> <ul style="list-style-type: none"> <li>■ Verificați dacă garnitura de etanșare a ușii este deteriorată.</li> </ul>
<p><b>Garnitura de etanșare a ușii este deteriorată sau trebuie înlocuită.</b></p>	<p>Nu aveți nevoie de unelte pentru a înlocui garnitura de etanșare a ușii.</p> <ul style="list-style-type: none"> <li>■ Înlocuiți garnitura de etanșare a ușii. Aceasta poate fi achiziționată de la reprezentanță sau de la Serviciul Clienți.</li> </ul>

# Remedierea problemelor



## Probleme generale la răcitor

Problemă	Cauză posibilă și remediere
<b>Umiditatea aerului din răcitorul de vinuri nu ajunge la valoarea dorită.</b>	Temperatura ambientală este prea crescută sau prea scăzută. ■ Asigurați o temperatură ambientală de 19 până la 28 °C.
	Temperatura din răcitorul de vinuri este setată la o valoare prea ridicată. ■ Pentru depozitarea pe termen lung a vinurilor dumneavoastră se recomandă o temperatură între 12 și 14 °C.
	Umiditatea aerului ambiental este prea scăzută. ■ Dacă umiditatea aerului ambiental este prea scăzută, în anumite condiții, se poate obține o umiditate prea mare a aerului în răcitorul de vinuri.
	Umiditatea aerului din răcitorul de vinuri depinde, în principiu, de frecvența și durata deschiderii ușii, de temperatura ambientală și de umiditatea aerului ambiental, de încărcare și de setarea aparatului.
<b>Pe etichetele sticlelor de vin se formează mucegai.</b>	În funcție de adezivul etichetei, pe etichete pot să apară ușoare formațiuni de mucegai. ■ Îndepărtați atent tot mucegaiul. Curățați sticlele de vin și îndepărtați eventualele resturi de adeziv.
<b>La dopurile sticlelor de vin se formează o depunere de culoare albă</b>	Dopurile au oxidat la contactul cu aerul. ■ Ștergeți depunerea cu o lavetă uscată. Depunere nu influențează calitatea vinului.













## Remedierea problemelor

Problemă	Cauză posibilă și remediere
Nu se aude nicio alarmă, deși ușa aparatului stă deschisă de mai mult timp.	<p>Aceasta nu este o eroare. Alarma a fost oprită din modul Setări. Dacă doriți să reporniți alarma acustică:</p> <ul style="list-style-type: none"> <li>■ Apăsați scurt <i>OK</i>.</li> </ul> <p>Pe afișaj apare .</p> <ul style="list-style-type: none"> <li>■ Derulați cu ajutorul butonului cu senzor &lt; sau &gt; la simbolul .</li> <li>■ Apăsați scurt <i>OK</i>.</li> <li>■ Derulați cu ajutorul butonului cu senzor &lt; sau &gt; la simbolul .</li> <li>■ Apăsați scurt <i>OK</i>.</li> <li>■ Cu ajutorul butoanelor cu senzori &lt; și &gt; selectați volumul dorit al alarmelor sonore.</li> <li>■ Apăsați scurt <i>OK</i>.</li> </ul> <p>În cazul semnalelor de avertizare și al alarmelor sonore pornite apare .</p>







### Mesaje afișate

Mesaj	Cauză posibilă și remediere
Pe afișaj este aprins  , răcitorul de vinuri nu are putere de răcire, însă comenzile răcitorului de vinuri precum și iluminatul interior sunt funcționale.	<p>Este activat regimul demonstrativ.</p> <ul style="list-style-type: none"> <li>■ Apăsați scurt <i>OK</i>.</li> </ul> <p>Pe afișaj apare mai întâi Miele și apoi afișajul temperaturii.</p> <ul style="list-style-type: none"> <li>■ Apăsați scurt <i>OK</i>.</li> <li>■ Derulați cu ajutorul butonului cu senzor &lt; sau &gt; la simbolul .</li> <li>■ Apăsați scurt <i>OK</i>.</li> </ul> <p>După ce regimul demonstrativ  a fost dezactivat, răcitorul de vinuri se oprește și trebuie repornit.</p>





## Remedierea problemelor

Mesaj	Cauză posibilă și remediere
Pe afișaj nu apare nimic. Este negru.	<p>Modul Sabat  este activat: Iluminatul interior este oprit, iar răcitorul de vinuri răcește.</p> <p>■ Apăsăți scurt <i>OK</i>.</p> <p>Pe afișaj apare .</p> <p>■ Apăsăți scurt <i>OK</i>.</p> <p>În cazul funcției mod Sabat  activate apare un punct în colțul superior al afișajului .</p> <p>■ Apăsăți scurt <i>OK</i>.</p> <p>În cazul funcției mod Sabat  dezactivate, punctul din colțul superior al afișajului se stinge.</p> <hr/> <p>Afișajul nu este conectat corect la răcitorul de vinuri.</p> <p>■ Schimbarea balamalei nu a fost efectuată corespunzător? Verificați ulterior încă o dată conexiunea între răcitorul de vinuri și afișaj (consultați instrucțiunile de instalare atașate).</p> <hr/> <p><b>Modul de economisire de energie</b> este pornit: Dacă afișajul rămâne un timp îndelungat neatins, afișajul trece în modul de economisire a energiei și se întuneacă.</p>
Pe afișaj se aprinde  , răcitorul de vinuri nu poate fi operat.	<p>Funcția de blocare este activată.</p> <p>■ Deblocați pentru scurt timp răcitorul de vinuri sau dezactivați complet funcția de blocare a comenzilor (consultați capitolul „Ajustarea setărilor”).</p>
Pe afișaj luminează simbolul  și se aude o alarmă sonoră.	<p>Afișajul filtrului ActiveAirClean  vă reamintește că filtrul ActiveAirClean trebuie înlocuit.</p> <p>■ Înlocuiți filtrul ActiveAirClean (consultația capitolul „Curățare și întreținere”, secțiunea „Înlocuirea filtrului ActiveAirClean”) și confirmați înlocuirea filtrului ActiveAirClean prin apăsarea pe <i>OK</i>.</p> <p>Simbolul  dispare de pe afișaj.</p>
Pe afișaj se aprinde   , se aude și un ton de avertizare, iar iluminatul interior se aprinde intermitent.	<p><b>Alarma pentru ușă</b> s-a activat.</p> <p>■ Apăsăți scurt <i>OK</i>.</p> <p>Sunetul de avertizare se oprește, simbolul   se stinge, iar iluminarea interioară este aprinsă din nou în permanență.</p> <p>■ Închideți ușa aparatului.</p>

## Remedierea problemelor

Mesaj	Cauză posibilă și remediere
<p><b>Pe afișaj luminează  și se aude și un sunet de avertizare.</b></p>	<p>Alarma de temperatură a fost activată: temperatura din răcitorul de vinuri este, în funcție de temperatura setată, prea mare sau prea mică.</p> <p>Motivele pot fi, de exemplu, următoarele:</p> <ul style="list-style-type: none"> <li>– Ușa aparatului a fost deschisă des.</li> <li>– Spațiile de ventilare au fost acoperite.</li> <li>– A avut loc o pană de tensiune (pană de curent) mai îndelungată.</li> </ul> <p>■ Apăsăți scurt <i>OK</i>.</p> <p>  se stinge și sunetul de avertizare încetează.</p> <p>Pe afișaj, temperatura cea mai ridicată înregistrată până la acel moment în răcitorul de vinuri este afișată intermitent timp de cca. 1 minut. Apoi afișajul de temperatură comută pe temperatura actuală.</p> <p>Puteți să ieșiți mai devreme din afișajul temperaturii, în timp ce acesta clipește:</p> <p>■ Apăsăți scurt <i>OK</i>.</p> <p>Cea mai ridicată temperatură afișată va fi ștersă. Apoi, pe afișaj apare din nou temperatura reală momentană existentă în răcitorul de vinuri.</p> <p>■ Remediați starea de alarmă.</p>
<p><b>Pe afișaj luminează roșu  și se aude și un sunet de avertizare.</b></p>	<p>Este semnalată o cădere de tensiune: temperatura din răcitorul de vinuri a crescut prea mult în ultimele zile sau ore ca urmare a unei căderi de tensiune sau a unei întreruperi de curent.</p> <p>■ Apăsăți scurt <i>OK</i>.</p> <p>  se stinge și sunetul de avertizare încetează.</p> <p>Pe afișaj, temperatura cea mai ridicată înregistrată până la acel moment în răcitorul de vinuri este afișată intermitent timp de cca. 1 minut. Apoi afișajul de temperatură comută pe temperatura actuală.</p> <p>Puteți să ieșiți mai devreme din afișajul temperaturii, în timp ce acesta clipește:</p> <p>■ Apăsăți scurt <i>OK</i>.</p> <p>Cea mai ridicată temperatură afișată va fi ștersă. Apoi, pe afișaj apare din nou temperatura reală momentană existentă în răcitorul de vinuri.</p> <p>■ Remediați starea de alarmă.</p>

## Remedierea problemelor

Mesaj	Cauză posibilă și remediere
<b>Pe afișaj luminează , eventual apare un cod de eroare F cu cifre. Se aude și o alarmă sonoră.</b>	<p>S-a produs o defecțiune.</p> <ul style="list-style-type: none"><li>■ Opriți sunetul de avertizare atingând <i>OK</i>.</li><li>■ Contactați serviciul pentru clienți.</li></ul> <p>Pentru a raporta defecțiunea, aveți nevoie, de asemenea, de codul modelului și de numărul de serie al răcitorului de vinuri, pe lângă codul de defecțiune afișat. Aceste informații  puteți să le vedeți direct pe afișaj:</p> <ul style="list-style-type: none"><li>■ Apăsați scurt <i>OK</i>.</li></ul> <p>Pe afișaj vor apărea datele necesare ale aparatului.</p> <ul style="list-style-type: none"><li>■ Apăsați scurt <i>OK</i>.</li><li>■ Pentru alte date ale aparatului, derulați mai departe cu butonul cu senzor &lt; sau &gt;.</li><li>■ Pentru a opri răcitorul de vinuri, derulați cu ajutorul butonului cu senzor &lt; sau &gt; la simbolul .</li><li>■ Pentru a părăsi afișarea informațiilor, derulați cu ajutorul butonului cu senzor &lt; sau &gt; la simbolul .</li><li>■ Apăsați scurt <i>OK</i>.</li></ul> <p>Este afișată o eroare a aparatului: Acest indicator luminos are mereu prioritate și întrerupe imediat orice setare în curs de efectuare.</p> <p>O eroare a aparatului va fi afișată cu prioritate față de o alarmă a ușii și/sau de o alarmă de temperatură existentă.</p>

## Iluminat interior



Pericol de electrocutare de la componentele expuse și parcurse de curent electric.

Dacă înlăturați capacul lămpilor puteți ajunge în contact cu componentele parcurse de curent electric.





Nu înlăturați capacul lămpilor. Sistemul de iluminat LED se repară și se înlocuiește exclusiv de către Serviciul Clienți.



Pericol de rănire ca urmare a sistemului de iluminat LED.

Acest sistem de iluminat corespunde grupei de risc RG 2. Atunci când capacul este defect, vă puteți răni ochii.

Atunci când capacul lămpilor este defect, nu priviți prin instrumente optice (o lupă sau alt instrument similar) direct în lumină, din imediata apropiere.

Problemă	Cauză posibilă și remediere
<b>Iluminatul interior nu funcționează.</b>	Răcitorul de vinuri nu este pornit. ■ Porniți răcitorul de vinuri.
	Modul Sabat  este activat: Afișajul este negru și răcitorul de vinuri răcește. ■ Apăsați scurt <i>OK</i> . Pe afișaj apare  . ■ Apăsați scurt <i>OK</i> . În cazul funcției mod Sabat  activate apare un punct în colțul superior al afișajului •. ■ Apăsați scurt <i>OK</i> . În cazul funcției mod Sabat  dezactivate, punctul din colțul superior al afișajului se stinge.
	Iluminatul interior se dezactivează automat din cauza supraîncălzirii, după aprox. 15 minute de când ușa aparatului stă deschisă. Dacă nu acesta este motivul dezactivării, există o defecțiune. ■ Contactați serviciul pentru clienți.
<b>Iluminatul interior se aprinde intermitent.</b>	Aceasta nu este o eroare. Alarma ușii a fost activată, iar lumina interioară se aprinde intermitent odată cu semnalul sonor de avertizare.

# Remedierea problemelor

## Zgomote

Răcitorul de vinuri produce diferite zgomote de rulare în timpul funcționării. Dacă performanța de răcire este scăzută, răcitorul de vinuri funcționează cu un consum scăzut de energie, dar pe o perioadă mai lungă. Volumul este scăzut. Dacă performanța de răcire este crescută, alimentele se răcesc mai repede. Volumul este crescut.

Zgomote normale	Cauza lor?
<b>Șuierături</b>	Agentul frigorific se injectează în circuitul de răcire.
<b>Bolboroseli, gălgâit, stropire</b>	Agentul frigorific curge prin conducte.
<b>Bâzâituri</b>	Răcitorul de vinuri răcește.
<b>Clicuri</b>	Termostatul pornește sau oprește compresorul.
<b>Bâzâituri, fâsâituri</b>	Funcționează ventilatorul.
<b>Pocnituri</b>	Are loc dilatarea materialului în răcitorul de vinuri.
<b>Troncănit</b>	Supapele sau clapetele sunt active.
<b>Sorbituri (răcitoare de vinuri cu amortizor de închidere a ușii)</b>	Ușa aparatului cu amortizor de închidere este deschisă sau închisă.

Rețineți că zgomotul compresorului și al agentului frigorific care circulă prin circuitul de răcire este inevitabil.



## Remedierea problemelor

Zgomote	Cauză și remediere
<b>Vibrații, zgomote, zornăituri</b>	Răcitorul de vinuri nu stă plan. Echilibrați răcitorul de vinuri cu ajutorul unei nivele cu bulă de aer. Pentru aceasta folosiți piciorușele de reglare de sub răcitorul de vinuri.
	Răcitorul de vinuri atinge alte corpuri de mobilier sau aparate. Depărtați răcitorul de vinuri.
	Rafturile din lemn sau grătarele metalice sunt instabile ori greu manevrabile. Verificați toate elementele interioare detașabile și reinstalați-le.
	În aparat sunt sticle sau recipiente care se ating. Separați unele de altele sticlele sau recipientele.
	Clemele de transport ale cablului (în funcție de model) atârnă încă în spatele aparatului. Îndepărtați clemele de transport ale cablului.

## Serviciu Clienți

La [www.miele.ro/service](http://www.miele.ro/service) veți găsi informații despre cum să remediați singur defecțiunile și despre piesele de schimb Miele.

### Contact în caz de defecțiuni

În cazul oricăror defecțiuni pe care nu le puteți remedia dumneavoastră, vă rugăm să contactați reprezentanța Miele sau Serviciul Clienți Miele.

Puteți să rezervați Serviciul Clienți Miele online prin intermediul link-ului [www.miele.ro/service](http://www.miele.ro/service).

Datele de contact ale Serviciului Clienți Miele sunt trecute la finalul acestor documente.

Serviciul Clienți are nevoie să știe denumirea modelului și numărul de fabricație (Fabr./SN/Nr.). Ambele informații le puteți găsi pe eticheta cu date tehnice din interiorul răcitorului de vin sau în modul de setare sub informațiile **i**, în funcție de model.

## Baza de date EPREL

De la 1 martie 2021, informațiile privind etichetarea consumului de energie și cerințele de proiectare ecologică pot fi găsite în baza de date a produselor europene (EPREL). Prin următorul link <https://eprel.ec.europa.eu/> puteți accesa baza de date a produselor. Aici vi se solicită să introduceți indicatorul modelului.

Identificatorul modelului poate fi găsit pe plăcuța de identificare din interiorul unității de refrigerare sau, în funcție de model, în modul de setări, la rubrica informațiilor **i**.

<b>Miele</b>			
XXXXXX	Nr. XX/XXXXXXXXXX.		
WEINTEMPERERSCHRANK/UNTERTISCHMODELL MULTI-TEMPERATURE WINE STORAGE CABINET-UNDERCOUNTER TOP ARMOIRE DE MISE EN TEMP. DES VINS/MOD. ENCASTRABLE SOUS PLAN #WINE/TEMPERAZIONE VINO, VINO/MOD.OTTORIBILE IN CUCINA ВИННЫЙ ТЕМПЕРАТУРНЫЙ ШРАФ			
Class/Class Classa/Clase SN-ST	Ap-Typ/AP-Type AP-Tipo/AP-Tipo	Bruttinhalt/Gross Capacity Volume Bruto/Capacità Bruta XXXX l	Gefrier-/Kälteleistung/Freezing Capacity Pouvoir de Congel./Capac. Congeladora
Nutritivitate Nut.Capacity Volume Ușe Capac. Uși	Ges /K /G /WEIN /KALT Tot /R /F /WINE /CHILL To /R /C /VINO /CHILL	R600a: XXg	

## Garanție

Perioada de garanție a aparatului este de 2 ani.

Mai multe informații puteți găsi în Condițiile de garanție livrate împreună cu produsul.

### **Lavetă universală din microfibre**

Laveta din microfibre ajută la înlăturarea urmelor lăsate de degete și a murdăriei superficiale de pe fronturile din inox, panourile aparatelor, ferestre, mobilă, geamuri auto etc.

### **Set MicroCloth**

Setul MicroCloth se compune dintr-o lavetă universală, una pentru pahare și una pentru lustruire.

Lavetele sunt foarte rezistente la rupere și durabile. Datorită microfibrelor delicate, lavetele asigură o putere de curățare ridicată.

### **MicroCloth HyClean**

MicroCloth HyClean este o pânză multifuncțională antibacteriană deosebit de rezistentă la deteriorare. Aceasta poate fi folosită uscată sau umedă, cu sau fără detergent.

### **Filtru de cărbune (filtru Active AirClean)**

Filtrul Active AirClean asigură un schimb optim al aerului și astfel o calitate ridicată a aerului în răcitorul de vinuri.

Puteți comanda accesoriile opționale din magazinul online Miele. Puteți obține aceste produse și de la Serviciul Clienți Miele (consultați finalul acestui manual) sau de la reprezentanța Miele.

# Instalarea

## Locul instalării

 Pericol de deteriorare ca urmare a umidității ridicate a aerului.

Dacă umiditatea aerului este ridicată, se poate forma condens pe suprafețele exterioare ale răcitorului de vinuri.

Acest condens poate cauza coroziunea pereților exteriori ai aparatului.

Poziționați răcitorul de vinuri într-un spațiu uscat și/sau care dispune de aer condiționat și care este aerisit suficient.

După instalare, asigurați-vă că ușa aparatului se închide corect și că spațiile de ventilare indicate sunt respectate.

 Pericol de incendiu și deteriorări din cauza aparatelor care eliberează căldură.

Aparatele care emit căldură se pot aprinde și răcitorul de vinuri poate lua foc.

Nu așezați pe răcitorul de vinuri aparate care emit căldură, precum minicuptoare, arzătoare duble sau prăjitore de pâine.

 Pericol de incendiu și de deteriorare din cauza flăcărilor deschise.

Flăcările deschise pot aprinde răcitorul de vinuri.

Țineți flăcările deschise, de ex. lumânările, la distanță de răcitorul de vinuri.

Amplasarea cea mai adecvată este într-o încăpere uscată, bine ventilată.

Când alegeți locul instalării, țineți cont de faptul că consumul de energie al răcitorului de vinuri crește dacă este instalat în apropierea unui calorifer, unui aragaz sau unei alte surse de căldură. Evitați expunerea directă la razele soarelui.

Cu cât este mai ridicată temperatura ambientală, cu atât compresorul rămâne cuplat mai mult timp și consumul de energie este mai mare.

Când instalați răcitorul de vinuri, rețineți și următoarele:

- Priza trebuie să fie situată în afara spatelui dispozitivului și ușor accesibilă în situații de urgență.
- Ștecărul și cablul de alimentare nu trebuie să atingă partea posterioară a răcitorului de vinuri, deoarece se pot deteriora ca urmare a vibrațiilor răcitorului de vinuri.
- De asemenea, nu conectați alte aparate la prizele din spatele dispozitivului.
- Când instalați răcitorul de vinuri, asigurați-vă că cablul de conectare la rețea nu este prins sau deteriorat.
- Prelungitoarele sau benzile de distribuție, precum și alte dispozitive electronice (de ex. transformatoare cu halogen) nu trebuie amplasate și operate în zona din partea posterioară a aparatului.
- Pardoseala de la locul instalării trebuie să fie orizontală și echilibrată și trebuie să aibă aceeași înălțime ca pardoseala din proximitate.

## Clasa climatică

Răcitorul de vinuri este proiectat pentru o anumită clasă climatică (interval de temperatură ambientală) și nu trebuie utilizat în afara limitelor acesteia. Clasa climatică se găsește pe plăcuța de date din interiorul răcitorului de vinuri.

Clasa climatică	Temperatură ambientală
SN	10 până la 32 °C
N	16 până la 32 °C
ST	16 până la 38 °C
T	16 până la 43 °C
SN-ST	10 până la 38 °C
SN-T	10 până la 43 °C

O temperatură ambientală mai joasă conduce la un timp de nefuncționare mai lung al compresorului, astfel încât răcitorul de vinuri nu poate menține temperatura necesară, în anumite condiții.

## Cerințe de ventilație și de aerisire

 Pericol de incendiu și deteriorări din cauza ventilației insuficiente.

În cazul în care răcitorul de vinuri nu este ventilat corespunzător, compresorul cuplează mai frecvent și funcționează pentru o perioadă mai lungă. Acest lucru duce la un consum de energie sporit și la o temperatură de funcționare mai ridicată a compresorului, ceea ce poate duce la avarierea compresorului.

Asigurați o aerisire și ventilare suficientă a răcitorului de vinuri.

Respectați neapărat spațiile de ventilație indicate.

Spațiile de ventilație nu trebuie acoperite sau blocate.

De asemenea, acestea trebuie șterse periodic de praf.

Aerul din zona peretelui din spate al răcitorului de vinuri se încălzește. Din acest motiv, trebuie garantat un flux adecvat de aer (vezi secțiunea „Dimensiuni aparat“).

## Instalarea

### Instalarea mai multor răcitoare de vinuri/aparate frigorifice

 Pericol de deteriorare ca urmare a condensului de pe pereții exteriori ai aparatelor.

Când umiditatea aerului este mare, se poate forma condens între pereții exteriori ai răcitorului de vinuri și aceasta poate duce la coroziune.

În general **nu** montați mai multe răcitoare de vinuri/aparate frigorifice **direct** alăturat.

Trebuie menținută o distanță de cel puțin 70 mm între răcitoare de vinuri/aparate frigorifice.

### Schimbarea balamalelor ușii

Răcitorul de vinuri este livrat cu balamalele pe partea dreaptă. Dacă doriți să aveți balamalele pe partea stângă, acestea trebuie mutate (consultați Instrucțiunile de instalare atașate).

**Sfat:** Pentru a proteja ușa aparatului și pardoseala dumneavoastră de deteriorări în timpul schimbării balamalelor, asigurați un înveliș adecvat pe podeaua din fața răcitorului de vinuri.

 Pericol de accidentare și de deteriorare ca urmare a pieselor aflate sub tensiune.

La schimbarea balamalei intrați în contact cu piese aflate sub tensiune. Scoateți ștecărul de rețea înainte de a efectua schimbarea balamalei.

 Pericol de accidentare și de avariere a aparatului datorită greutateii mari a ușii.

Dacă schimbarea balamalei este efectuată de către o singură persoană, riscul de rănire și deteriorare crește.

Solicitați ajutorul unei a 2-a persoane pentru a schimba balamaua.

### Instalarea răcitorului de vinuri

 Pericol de rănire și deteriorare ca urmare a răsturnării răcitorului de vinuri.

Dacă montarea răcitorului de vinuri este efectuată de către o singură persoană, riscul de rănire și deteriorare crește.

Instalați răcitorul de vinuri neapărat cu ajutorul unei a doua persoane.

 Pericol de deteriorare a ușii aparatului în urma izbirii.

Ușile aparatului se pot izbi de peretele încăperii și astfel se pot deteriora. Protejați ușile aparatului de riscul de izbire, de ex. prin opritoare din pâslă aplicate pe peretele încăperii.

 Pericol de deteriorare a podelei. Deplasarea răcitorului de vinuri poate cauza deteriorarea pardoselii. Deplasați cu atenție răcitorul de vinuri pe pardoselile sensibile.

Pentru instalarea mai ușoară, pe partea din spate a răcitorului de vinuri se află mânere pentru transport, iar în partea de jos se află role pentru transport.

**Sfat:** Instalați răcitorul de vinuri numai în stare neîncărcată.

- Aduceți răcitorul de vinuri cât mai aproape de locul prevăzut pentru instalare.
- Conectați răcitorul de vinuri la rețeaua electrică, așa cum este descris în capitolul „Instalare”, secțiunea „Conectare la rețeaua electrică”.
- Deplasați cu grijă răcitorul de vinuri în locul de instalare prevăzut.

## Alinierea răcitorului de vinuri

 Pericol de deteriorare ca urmare a denivelărilor pardoselii.

Dacă denivelările pardoselii nu sunt compensate cu picioarele reglabile, acest lucru poate duce la deformarea corpului aparatului. Este posibil ca ușa aparatului să nu se închidă corect.

Compensați denivelările pardoselii cu picioarele reglabile.

 Pericol de rănire și deteriorare ca urmare a reglării necorespunzătoare a înălțimii piciorului reglabil.

Dacă piciorul reglabil este deșurubat prea mult, partea inferioară a piciorului reglabil se poate desface. Răcitorul de vinuri se poate răsturna.

Nu deșurubați prea mult piciorul reglabil.

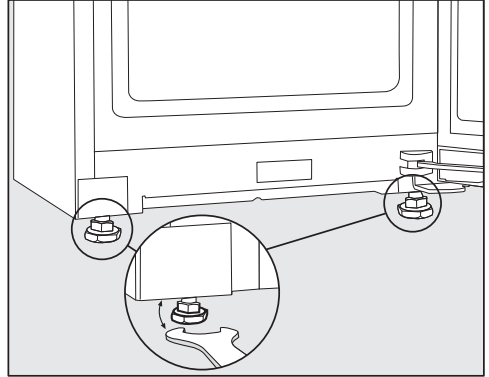

- Aliniați răcitorul de vinuri cu ajutorul picioarelor reglabile din față, utilizând cheia mecanică fixă furnizată.

**Sfat:** Pentru alinierea răcitorului de vinuri folosiți o nivelă cu bulă.

# Instalarea

## Dimensiuni aparat

### Dimensiuni de instalare/Vedere de sus

Toate dimensiunile sunt indicate în mm.

Funcționarea corectă a răcitorului de vinuri este garantată dacă spațiile de ventilație specificate sunt menținute libere.

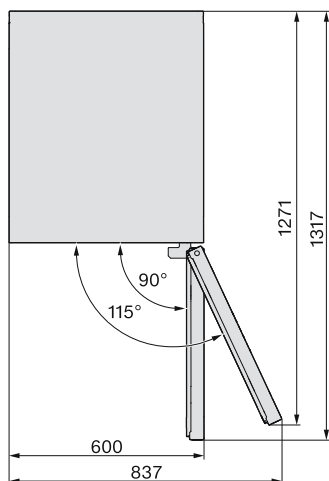
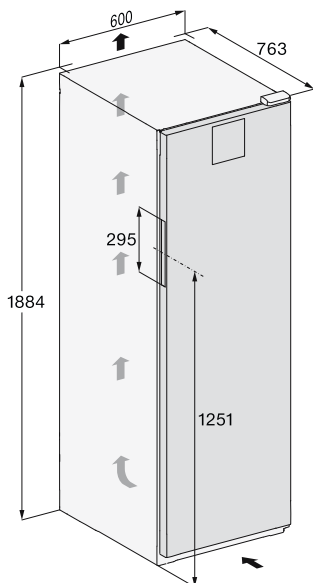



## Racorduri

Toate dimensiunile sunt indicate în mm.

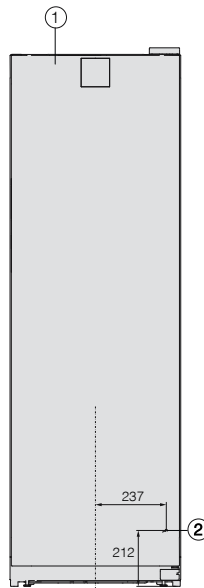

① Vedere din față

② Cablu de conectare la rețea, lungime = 2.000 mm

Un cablu de conectare mai lung este disponibil la Serviciul pentru clienți Miele.

# Instalarea

## Conectare la rețeaua electrică

Răcitorul de vinuri trebuie conectat la rețea doar cu cablul de alimentare livrat, la o priză cu împământare.

Amplasați răcitorul de vinuri în așa fel încât priza să fie accesibilă. Dacă priza nu este accesibilă, trebuie montat un dispozitiv suplimentar de decuplare pentru toți polii.

 Pericol de incendiu din cauza supraîncălzirii.

Funcționarea răcitorului de vinuri conectat la prize multiple și prelungitoare poate duce la o suprasolicitare a cablurilor.

Din motive de siguranță, nu folosiți prize multiple și prelungitoare.

Este permisă racordarea numai la o instalație electrică realizată conform normei VDE 0100.

Din motive de siguranță, vă recomandăm utilizarea unui întrerupător de curent rezidual (RCD) de tipul  în instalația electrică a locuinței dumneavoastră pentru realizarea conexiunii electrice a răcitorului de vinuri.

Un cablu de alimentare deteriorat poate fi înlocuit doar cu un cablu special, de același tip (disponibil la Serviciul pentru clienți Miele). Din motive de siguranță, înlocuirea cablului se va face doar de către un specialist calificat sau de către Serviciul pentru clienți Miele.

Consumul nominal și amperajul corespunzător sunt indicate în instrucțiunile de utilizare sau pe plăcuța de date.

Comparați aceste indicații cu datele conexiunii electrice de la fața locului. În cazul în care aveți nelămuriri, întrebați un electrician.

Este posibilă funcționarea temporară sau permanentă pe un sistem de alimentare cu energie autosuficient sau nesincronizat cu rețeaua (de ex. rețelele autonome, sistemele de siguranță). Condiția prealabilă pentru funcționare este ca sistemul de alimentare cu energie să respecte specificațiile din EN 50160 sau altele comparabile. Măsurile de protecție prevăzute în instalația casei și în acest produs Miele trebuie asigurate, de asemenea, în ceea ce privește funcția și modul de funcționare a acestora în operare autonomă sau în funcționare nesincronă a rețelei sau trebuie înlocuite cu măsuri echivalente în instalare. Așa cum este descris, de exemplu, în publicația actuală a VDE-AR-E 2510-2.

## Dimensiuni de conectare

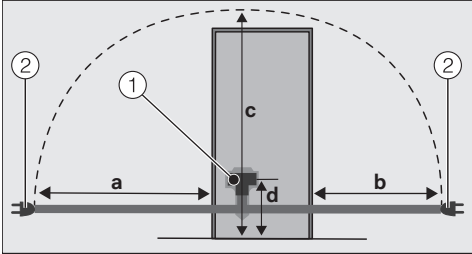

Spatele aparatului frigorific/răcitorului de vinuri

- ① mufă de alimentare
- ② ștecăr

a	b	c	d
1.800 mm	1.400 mm	2.100 mm	200 m m

## Conectarea răcitorului de vinuri

- Conectați mufa de alimentare.

Aveți grijă ca aceasta să fie introdusă corect în locul prevăzut.

- Introduceți ștecărul răcitorului de vinuri în priză.

Acum răcitorul de vinuri este conectat la rețeaua electrică.

## Declarație de conformitate

---

Miele declară prin prezenta că acest răcitor de vin corespunde Directivei 2014/53/UE.

Textul complet al declarației de conformitate UE este disponibil la una dintre următoarele adrese de internet:

- Produse, descărcare, pe [www.miele.ro](http://www.miele.ro)
- Puteți efectua o solicitare de service, cere informații sau instrucțiuni de utilizare, la [www.miele.ro/manual](http://www.miele.ro/manual), indicând numele produsului sau numărul de serie al produsului.

Bandă de frecvență	2,4000 GHz – 2,4835 GHz
--------------------	----------------------------

Putere maximă de emisie	< 100 mW
-------------------------	----------

## Drepturi de autor și licențe

---

Pentru utilizarea și controlul modulului de comunicare, Miele folosește software-uri proprii sau externe neîncadrate în așa-numitele condiții de licențiere Open Source. Aceste software-uri/componente software sunt protejate prin drepturi de autor. Autorizările Miele și ale terților privind drepturile de autor trebuie respectate.

Modulul de comunicare integrat în aparat conține, de asemenea, componente software care sunt transmise în condiții de licență open source. Puteți accesa componentele Open Source incluse, împreună cu prevederile privind drepturile de autor aferente, copii ale respectivelor condiții de licențiere valabile, precum și alte eventuale informații la nivel local, prin IP, prin intermediul unui browser web ([http\[s\]://<ip adrese>/Licenses](http[s]://<ip adrese>/Licenses)). Reglementările privind răspunderea și garanția pentru condițiile de licențiere Open Source indicate acolo se aplică numai raportat la respectivii titulari ai drepturilor.



România  
Miele Appliances S.R.L.  
Piața Presei Libere, nr. 3-5,  
sector 1, București  
Clădirea City Gate, Turnul sudic, etaj 5  
Telefon 021 352 07 77 / 78 / 79  
Fax 021 352 07 76  
E-mail [info@miele.ro](mailto:info@miele.ro)

Miele & Cie. KG  
Carl-Miele-Straße 29  
33332 Gütersloh  
Germania

KWT 4584 ...

ro-RO

M.-Nr. 12 547 650 / 00