

















Bruksanvisning Vinkyl



Läs **ovillkorligen** bruks- och monteringsanvisningen före uppställning, installation och idrifttagning. På så vis skyddar du dig samt undviker skador på produkten.

Innehåll

Säkerhetsanvisningar och varningar	5
Hållbarhet och miljöskydd	12
Bidra till att skona miljön.....	12
Så här sparar du energi.....	13
Produktbeskrivning	14
Beskrivning av vinkylén.....	14
Översikt.....	14
Display.....	15
Inställningsläge 	16
Spärrfunktion  / 	16
Stänga av vinkylén 	16
Sabbatläge 	16
Information om sabbatläget i	16
Tid för aktivering av dörrlarmet 	17
Miele@home 	17
Knappljud  / 	18
Varnings- och ljudsignaler  / 	18
Displayens ljusstyrka 	18
Temperaturenhet °C/°F.....	18
Demoläge 	18
Fabriksinställningar 	18
Information om vinkylén i	19
Active AirClean-filterindikering 	19
Medföljande tillbehör.....	19
Säkerhet.....	20
Temperaturlarm.....	20
Dörrlarm.....	21
Använda dörrlåset.....	21
Ändra inredningen.....	22
Flytta hyllplanen.....	22
Maximal lagringskapacitet.....	22
Placera vinflaskorna på hyllplanen.....	23
Idrifttagning	24
Innan den första användningen.....	24
Ansluta vinkylén.....	24
Aktivera kolfilter (Active AirClean Filter) 	24
Starta vinkylén.....	24
Stänga av vinkylén.....	24
Om skåpet ska stå oanvänt under en längre tid.....	24

Användning	25
Ställa in temperatur.....	25
Möjliga inställningsvärden för temperaturen	25
Temperaturvisning	25
Ställa in luftfuktigheten (ActiveHumidity) 	25
Möjliga inställningsvärden för luftfuktigheten	26
Kontrollera den faktiska luftfuktigheten 	26
Anpassa inställningar	27
Förklaringar till de enskilda inställningarna	27
Aktivera spärrfunktionen  / 	27
Stänga av vinkylén 	28
Aktivera sabbatläget 	28
Stänga av sabbatläget 	28
Ändra tiden för aktivering av dörlarmet 	29
Ställa in Miele@home första gången	29
Avaktivera wifi-anslutning.....	30
Aktivera wifi-anslutning.....	30
Avaktivera knappljudet 	31
Aktivera  knappljudet	31
Ändra ljudstyrkan för varnings- och ljudsignaler  / 	31
Ändra displayens ljusstyrka 	32
Ändra temperaturenhet °C/°F.....	32
Stänga av demoläget 	32
Återställa leveransinställningar 	33
Aktivera Active AirClean-filtrets indikering 	33
Rengöring och skötsel	34
Anvisningar för rengöringsmedel.....	34
Förbereda vinkylén för rengöring.....	34
Rengöra insidan	35
Byta Active AirClean-filter.....	35
Bekräfta bytet av Active AirClean-filtret.....	36
Rengöra skåpets front och sidoväggar	36
Rengöra luckans tätning	37
Rengöra ventilationsöppningarna	37
Efter rengöringen	37
Automatisk avfrostning.....	37
Åtgärda problem	38
Miele service	44
Få hjälp vid eventuella störningar.....	44
EPREL-databas.....	44

Innehåll

Mieles garanti	44
Extra tillbehör	45
Installera	46
Uppställningsplats.....	46
Klimatklass.....	47
Ventilationskrav	47
Uppställning av flera skåp	48
Ändra dörrupphängning.....	48
Installera vinkylan.....	48
Rikta vinkylan.....	49
Mått.....	50
Uppställningsmått/vy uppifrån	50
Anslutningar.....	51
Elanslutning.....	52
Konformitetsdeklaration	53
Upphovsrättsliga föreskrifter och licenser	54

Säkerhetsanvisningar och varningar

Denna vinkyl uppfyller gällande säkerhetskrav. Felaktig användning kan dock medföra person- och sakskador.

Läs bruks- och monteringsanvisningen noga innan du börjar använda vinkylen. Det är viktigt eftersom den innehåller information om inbyggnad, säkerhet, användning och underhåll. På så vis undviker du personskador samt skador på vinkylen.

I enlighet med normen IEC 60335-1 påpekar Miele att det är viktigt att läsa och följa avsnittet om installation av produkten samt säkerhetsanvisningarna och varningarna.

Miele tar inget ansvar för skador som har uppstått på grund av att dessa anvisningar inte har följts.

Spara bruks- och monteringsanvisningen och överlämna den vid eventuellt ägarbyte.

Användningsområde

► Vinkylen är avsedd att användas i privata hushåll och i hushållsliknande miljöer.

Vinkylen är inte avsedd att användas utomhus.

► Skåpet är endast avsedd att användas i hushåll för förvaring av vin. Skåpet är inte lämplig för infrysning av livsmedel. All annan användning är otillåten.

► Kylan lämpar sig inte för lagring och kylning av mediciner, blodplasma, laboratoriepreparat och liknande ämnen eller produkter. Vid sådan användning kan de lagrade sakerna/varorna skadas eller förstöras. Vidare är kylan inte lämpad att användas på platser med risk för explosion.

Miele ansvarar inte för skador som har uppkommit till följd av otillåten eller felaktig användning.

► Personer (barn inräknade), som på grund av sina fysiska, sensoriska eller psykiska förmågor, eller på grund av bristande erfarenhet eller okunskap, inte är kapabla att använda vinkylen på ett säkert sätt, måste hållas under uppsikt vid användningen.

Dessa personer får endast använda vinkylen utan uppsikt om de har blivit instruerade i hur den ska användas samt förstått vad som kan gå fel.

Säkerhetsanvisningar och varningar

Om det finns barn i hemmet

- ▶ Barn under åtta år bör hållas borta från vinkylen. De får endast använda den under uppsikt.
- ▶ Barn från åtta år och uppåt får endast använda vinkylen utan uppsikt under förutsättning att de känner till hur man använder den på ett säkert sätt. Barn måste kunna se och förstå riskerna med en felaktig användning.
- ▶ Barn får inte rengöra eller göra underhåll på kylen utan uppsikt.
- ▶ Håll uppsikt över barn som befinner sig i närheten av vinkylen. Låt inga barn leka med den.
- ▶ Kvävningsrisk! Barn kan under lek linda in sig i förpackningsmaterial (till exempel plastfolie) eller dra det över huvudet och kvävas. Håll därför barn borta från förpackningsmaterial.

Teknisk säkerhet

- ▶ Tätheten i kretsloppet med köldmedium har kontrollerats. Denna vinkyl uppfyller gällande säkerhetskrav och EU-riktlinjer.



- ▶ Varning: Brandrisk/brännbara material. Denna symbol finns på kompressorn och informerar om att det finns brännbara material. Ta inte bort detta klistermärke.

Säkerhetsanvisningar och varningar

Köldmediet i skåpet (uppgifter på typskylten) är miljövänligt, men brännbart.

Användningen av detta miljövänliga köldmedium innebär delvis en ökning av driftljuden. Förutom kompressorns driftljud kan det höras ljud när köldmediet strömmar genom kylkretsloppet. Dessa effekter går tyvärr inte att undvika, men har ingen påverkan på vinkylens funktion. Se till att ingen del av kylkretsloppet skadas vid transport och montering/uppställning av vinkylen. Utsprutande köldmedium kan leda till ögonskador och utträdande kylmedel kan antändas.

Vid skador på vinkylen:

- Undvik öppen eld och saker som är lättantändliga.
- Bryt strömmen till vinkylen.
- Vädra rummet där vinkylen står i några minuter.
- Kontakta Miele service.

► Ju mer köldmedium som finns i en vinkyl desto större måste rummet vara där kylan ska stå. Om vinkylen skulle börja läcka kan det hända att det bildas en lättantändlig blandning av gas och luft. Per 8 g köldmedium måste rummet vara minst 1 m³ stort. Mängden köldmedium står på typskylten på insidan av vinkylen.

► Anslutningsinformationen (säkring, frekvens och spänning) på typskylten måste absolut överensstämma med elnätets för att undvika skador på vinkylen.

Jämför denna information före anslutning. Rådfråga en elektriker vid tveksamhet.

► Elsäkerheten för vinkylen kan endast garanteras om den är ansluten till en jordad säkerhetsbrytare. Det är mycket viktigt att denna grundläggande säkerhetsfunktion finns.

Låt en elektriker kontrollera elinstallationen i tveksamma fall.

► Det är möjligt att tidvis eller permanent använda en fristående eller icke nätsynkron energiförsörjningsenhet (till exempel fristående elnätverk, backupsystem). Driften förutsätter att energiförsörjningsenheten följer föreskrifterna enligt EN 50160 eller liknande.

De skyddsåtgärder som ska tas på uppställningsplatsen och i denna Miele-produkt vad gäller funktion och arbetssätt måste även säkerställas i fristående respektive icke nätsynkron drift. Vid behov ska åtgärderna ersättas med likvärdiga åtgärder i installationen. Exempelvis enligt det som står i aktuell publicering från VDE-AR-E 2510-2.

Säkerhetsanvisningar och varningar

- ▶ Om den medföljande nätanslutningskabeln är skadad måste den bytas ut mot en originalreservdel för att förhindra risker för användaren. Endast om originalreservdelar används garanterar Miele att alla säkerhetskrav uppfylls. Av säkerhetsskäl får kabeln bara bytas av en auktoriserad specialist eller av Miele service.
- ▶ Grenuttag eller förlängningskablar uppfyller inte den nödvändiga säkerheten (brandfara). Anslut inte kylan till elnätet med hjälp av sådana.
- ▶ Om spänningsförande delar eller nätanslutningskabeln kommer i kontakt med fukt kan det orsaka kortslutning. Ta därför inte kylan i bruk på platser där exempelvis mycket fukt och stänk kan förekomma (till exempel garage, tvättstugor och så vidare).
- ▶ Vinkylan får inte användas på uppställningsplatser som inte är fasta (till exempel båtar).
- ▶ En skadad vinkyl kan vara en fara för din säkerhet. Kontrollera att den inte har några synliga skador. Ta aldrig en skadad vinkyl i drift.
- ▶ Vinkylan är inte avsedd att användas som inbyggnadsprodukt.
- ▶ Vid installation, underhållsarbeten och reparationer måste vinkylan vara spänningsfri. Det är den endast i något av följande fall:
 - När säkringarna är frånslagna.
 - När skruvsäkringarna är helt utskruvade.
 - När anslutningskabeln är utdragen ur eluttaget. Dra i stickproppen, inte i anslutningskabeln, för att bryta strömmen.
- ▶ Ej fackmässigt utförd installation, underhåll och reparation kan medföra avsevärda risker för användaren. Installationer, underhåll och reparationer får endast utföras av en av Miele auktoriserad fackman.
- ▶ Garantianspråk går förlorade om vinkylan repareras av andra än servicetekniker som auktoriserats av Miele.
- ▶ Defekta delar får endast bytas ut mot originaldelar från Miele. Endast för dessa delar garanterar Miele att alla säkerhetskrav uppfylls.
- ▶ Denna vinkyl är på grund av speciella krav (som till exempel temperatur, fukt, kemisk beständighet, reptålighet och vibration) utrustad med en speciallampa. Denna lampa får bara användas för det avsedda ändamålet. Den är inte anpassad för vanlig rumsbelysning. Lampan får bara bytas av Miele service eller en behörig elektriker. Denna vinkyl har flera ljuskällor med minst energieffektivitetsklass G.

Korrekt installation

- ▶ Vid omhängning av dörren (om detta krävs) ska instruktionerna i den medföljande monteringsanvisningen följas.
- ▶ Använd alltid skyddshandskar när vinkylens transporteras och installeras.
- ▶ Ta hjälp av ytterligare en person när du bygger in vinkylens.

Användning

- ▶ Beroende på vinkylens klimatklass får vissa fastställda rumstemperaturer inte över- eller underskridas. Klimatklassen framgår av typskylten på vinkylens insida. En lägre omgivande temperatur medför att kompressorn står stilla längre stunder, vilket gör att vinkylens eventuellt inte kan hålla nödvändig temperatur.
- ▶ Om ventilationsöppningarna täcks för eller blockeras ökar energiförbrukningen och skador på skåpet kan inte uteslutas.
- ▶ Om fett- eller oljehaltiga livsmedel förvaras i vinkylens, se till att det fett eller den olja som eventuellt rinner ut inte kommer i kontakt med vinkylens plastdelar. Då kan spänningssprickor i plasten bildas som kan leda till att plasten spricker helt.
- ▶ Risk för brand och explosion. Förvara inga explosiva ämnen eller produkter med brännbara drivgaser (till exempel sprayburkar) i vinkylens. Antändbara gasblandningar kan antändas av elektriska komponenter.
- ▶ Explosionsrisk. Använd inga elektriska maskiner i vinkylens. Det kan leda till att det uppstår gnistor.

Tillbehör och reservdelar

- ▶ Använd endast Miele originaltillbehör. Om ej godkända tillbehör används gäller inte längre garanti och/eller produktansvar och Miele kan inte längre garantera att säkerhetsbestämmelserna uppfylls.
- ▶ Miele garanterar tillgängligheten av reservdelar till din vinkyl i upp till 15 år (minst 10 år) efter att modellserien har utgått ur sortimentet.

Säkerhetsanvisningar och varningar

Rengöring och skötsel

- ▶ Behandla aldrig tätningarna med olja eller fett. De blir då porösa med tiden.
- ▶ Ångan i en ångrengörare kan tränga fram till spänningsledande delar och orsaka kortslutning. Använd därför aldrig ångrengörare vid rengöring.
- ▶ Varning. Använd inga mekaniska hjälpmedel eller andra hjälpmedel som inte rekommenderats av tillverkaren för att påskynda avfrostningen.
- ▶ Spetsiga och vassa föremål skadar kylslingorna och vinkylens slutarfungera. Använd därför aldrig spetsiga eller vassa föremål för att
 - ta bort isskikt
 - ta bort till exempel etiketter.

Transport

- ▶ Transportera alltid vinkylens stående och i transportförpackningen för att den inte ska skadas.
- ▶ Risk för person- och saksador. Var alltid två när ni transporterar och flyttar vinkylens eftersom den är mycket tung.

Hantering av uttjänat skåp

- ▶ Lekande barn kan stänga in sig och vinkylens och kvävas.
 - Demontera dörren.
 - Lämna hyllplanen i vinkylens så att barn inte kan klättra in i den.
 - I vinkylar med dörrlås förhindras att barn som leker kan råka låsa in sig och utsättas för livsfara.
- ▶ Risk för elektriska stötar!
 - Skilj stickkontakten från nätkabeln.
 - Skilj nätkabeln från den uttjänade produkten.

Avfallshantera stickkontakten och nätkabeln separat från den uttjänade produkten.

- ▶ Se vid avfallshantering till att vinkylens inte står i närheten av bensen eller andra brännbara gaser och vätskor.

Säkerhetsanvisningar och varningar

- ▶ Brandrisk på grund av olja eller kylmedel som läcker ut!
Köldmediet och oljan som används i detta skåp är brännbart. Köldmedium eller olja som läcker ut kan antändas om koncentration är hög och det kommer i kontakt med en extern värmekälla. Kontrollera att kylkretsloppet inte skadas under avfallshanteringen för att förhindra att köldmedium (uppgifter på typskylten) och olja läcker ut okontrollerat.
- ▶ Utsprutande köldmedium kan leda till ögonskador. Skada inga delar av skåpets kylsystem genom att exempelvis
 - sticka hål på förångarens kylmedelskanaler
 - bryta av rörledningar
 - skrapa av ytbeläggningar.

Symbol på kompressorn (beroende på modell)

Denna anvisning har endast betydelse vid återvinning. Vid normal drift är det ingen fara!



- ▶ Oljan i kompressorn kan vara dödlig om man sväljer den eller om den kommer ner i luftvägarna.

Bidra till att skona miljön

Transportförpackning

Förpackningen skyddar maskinen mot transportskador. Förpackningsmaterialen är valda med hänsyn till miljön och är därför återvinningsbara.

Förpackning/emballage som återförs till materialkretsloppet innebär minskad råvaruförbrukning. Lämna till materialspecifika återvinningscentraler om möjligt. Din Miele-återförsäljare kan ta tillbaka förpackningen.

Hantering av uttjänt maskin

Uttjänade elektriska och elektroniska produkter innehåller i många fall material som kan återanvändas. Men de innehåller även skadliga ämnen som är nödvändiga beståndsdelar för produkternas funktion och säkerhet. Om sådana ämnen hamnar i hushållsavfallet eller hanteras på fel sätt kan det medföra skador på människors hälsa och på miljön. Kasta därför på inga villkor den uttjänade produkten i hushållsavfallet.



Se till att skåpet inte skadas innan det lämnas in för miljövänligt omhändertagande.

På detta sätt säkerställs att köldmediet i skåpet och oljan i kompressorn inte läcker ut.

Lämna in uttjänade elektriska och elektroniska produkter till en återvinningsstation. Du är själv ansvarig för att radera eventuella personliga uppgifter som kan stå på maskinen. Du har en lagstadgad skyldighet att plocka ur gamla batterier och lampor som inte sitter fast i produkten. Ta dem till ett lämpligt uppsamlingsställe, där de kan lämnas in. Se till att den uttjänade produkten förvaras barnsäkert tills den lämnas in för omhändertagande.

Så här sparar du energi ...

- Uppställningsplats** Vi högre omgivande temperaturer behöver vinkylan kyla oftare och förbrukar därmed mer energi. Tänk därför på följande:
- Ställ vinkylan på en plats med god ventilation.
 - Ställ inte vinkylan bredvid en värmekälla (element och/eller häll).
 - Skydda vinkylan från direkt solljus.
 - Se till att ha en optimal omgivande temperatur på cirka 20 °C.
 - Håll ventilationsöppningarna fria och rengör dem regelbundet från damm.
- Temperaturinställning** Ju kallare temperatur, desto högre energiförbrukning! Följande inställningar rekommenderas:
- +12 till +14 °C.
- Användning** Den tillförda värmen och en begränsad luftcirkulation gör att energiförbrukningen ökar. Tänk därför på följande:
- Låt aldrig skåpdörren stå öppen längre stunder. Om du har en tydlig struktur på dina vinflaskor så hittar du dem snabbare.
 - Stäng alltid dörren helt när den har varit öppen.
 - Håll hyllplanen placerade som vid leverans.
 - För att luftcirkulationen ska fungera bör hyllplanen inte vara överfyllda.
 - Håll ventilationsöppningarna i vinkylan fria.

Produktbeskrivning

Beskrivning av vinkylen

Översikt

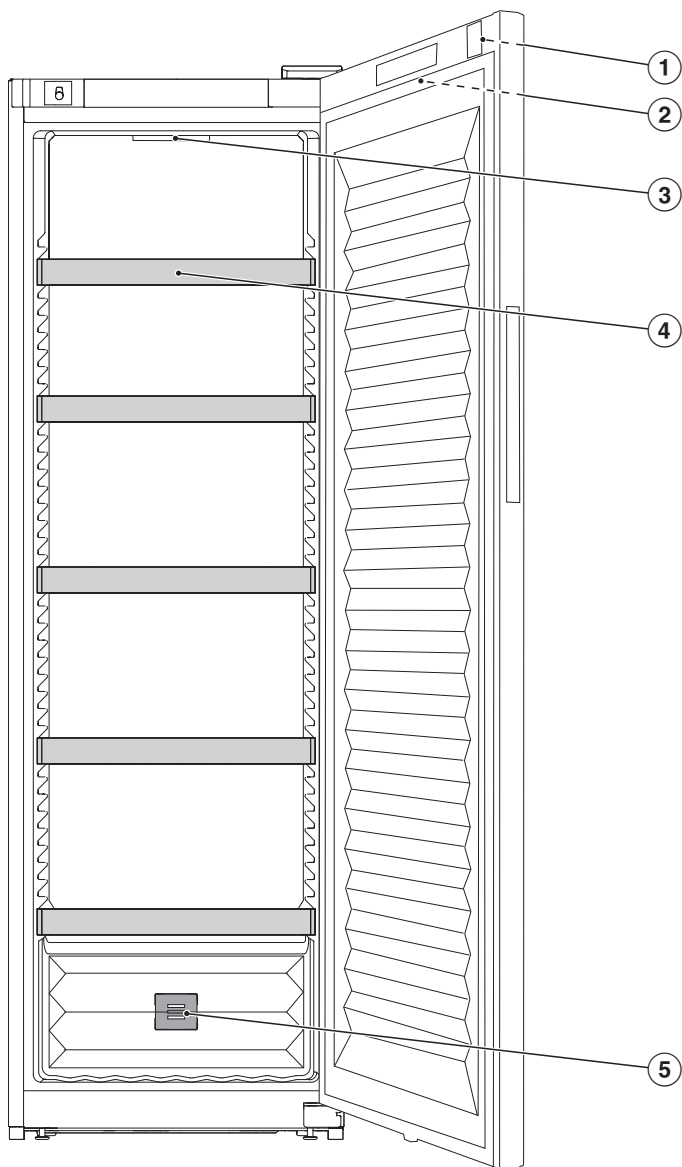

- ① Dörrlås
- ② Display på utsidan av vinkylens dörr
- ③ Belysning insida (SmartLight):
Belysningen inuti skåpet anpassar sig efter ljusförhållandena i din omgivning.
- ④ Hyllplan
- ⑤ Kolfilter (Active AirClean-filter)

Display

Displayen kan repas av spetsiga eller vassa föremål som exempelvis pennor.
Rör displayen endast med fingrarna.
Om du har kalla fingrar kan det hända att displayen inte reagerar.

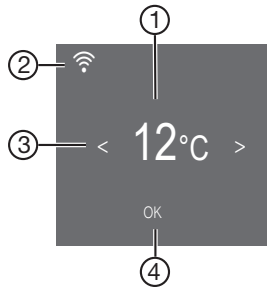

- ① Temperaturvisning
- ② Visning av anslutningsstatus
(visas bara om funktionen Miele@home har installerats)
- ③ Touchknappar för att välja en inställning
- ④ Touchknappen *OK* för att bekräfta ett val
och för att gå in i inställningsläget 

Produktbeskrivning

Inställningsläge

Spärrfunktion /

När spärrfunktionen aktiveras skyddas skåpet mot oavsiktlig inkoppling och mot oönskade ändringar, till exempel av barn.

Om du till exempel bara kort vill ändra temperatur kan du avaktivera spärrfunktionen en kortare stund (se avsnittet "Anpassa inställningar").

Stänga av vinkylen

Här kan du stänga av vinkylen (se avsnittet "Anpassa inställningar").

Sabbatläge

Vinkylen har ett sabbatläge som understödjer religiösa seder och bruk (se avsnittet "Anpassa inställningar".)

Vid aktiverat sabbatläge  avaktiveras följande funktioner tillfälligt:

- innerbelysningen vid öppen dörr,
- displayen,
- alla akustiska och optiska signaler,
- en aktiv wifi-anslutning,
- påminnelser (till exempel indikeringen för Active AirClean-filtret): inställt tidsintervall stoppas.

Alla andra funktioner som tidigare har aktiverats fortsätter att vara aktiva.

När sabbatläget  är aktiverat går det inte att göra några inställningar för vinkylen.

Information om sabbatläget

Denna produkt är certifierad av Star-K, ett internationellt institut för koscher-certifiering. Här kan du visa Star-K-certifieringens version.

Tid för aktivering av dörrlarmet

Här kan du ställa in tiden för aktivering av dörrlarmet efter dörren har öppnats (se avsnittet “Anpassa inställningar”).

Miele@home

Din vinkyl är utrustad med en integrerad wifi-modul.

Nätanslutningen är avaktiverad vid leverans.

Här kan du installera funktionen Miele@home för första gången, aktivera eller avaktivera wifi eller återställa nätverkskonfigurationen (se avsnittet “Anpassa inställningar”).

För att använda funktionen behöver du:

- ett wifi-nätverk,
- Miele-appen,
- ett användarkonto hos Miele. Användarkontot kan du skapa i Mieles app.

Miele-appen guidar dig vid anslutningen mellan vinkylen och ditt wifi-nätverk.

Efter det att du har anslutit vinkylen till ditt wifi-nätverk kan du exempelvis göra följande med appen:

- ta fram information om vinkylens funktion
- ändra vinkylens inställningar.

När du ansluter vinkylen till ditt wifi-nätverk höjs energiförbrukningen, även om vinkylen är avstängd.

Kontrollera att signalen från ditt nätverk är tillräckligt stark där din vinkyl står.

Tillgänglighet wifi-anslutning

Wifi-anslutningen delar frekvensområde med andra maskiner och produkter (till exempel mikrovågsugnar, fjärrstyrda lek-saker). Detta kan orsaka tillfälliga eller fullständiga störningar i anslutningen. Av denna anledning kan en ständig åtkomst till de befintliga funktionerna inte garanteras.

Tillgänglighet Miele@home

Vilka funktioner du kan använda i Miele-appen beror på vilka Miele@home-servicetjänster som är tillgängliga i ditt land.

Servicetjänsten för Miele@home finns inte i alla länder.

Gå till Mieles hemsida www.miele.se för information om tjänstens tillgänglighet.

Produktbeskrivning

Appen Miele

Appen Miele kan laddas ner utan kostnad från App Store® eller Google Play™.



Knappljud

Här kan du aktivera eller avaktivera knappljudet (se avsnittet "Anpassa inställningar").

Varnings- och ljudsignaler

Du kan ändra ljudstyrkan för varnings- och ljudsignaler (till exempel ett dörrlarm eller felmeddelande). Om du blir störd av varnings- och ljudsignalerna kan du även stänga av dem helt (se avsnittet "Anpassa inställningar").

Displayens ljusstyrka

Här kan du anpassa displayens ljusstyrka efter ljusförhållandena i omgivningen (se avsnittet "Anpassa inställningar").

Temperaturenhet °C/°F

Här kan du ställa in önskad temperaturenhet (°Celsius eller °Fahrenheit) (se avsnittet "Anpassa inställningar").

Demoläge

Här kan du avaktivera demoläget om det är aktiverat (i displayen visas ) (se avsnittet "Anpassa inställningar").

Med demoläget kan vinkylens presenteras i butik utan aktiverad kylning. För privat bruk behöver du inte denna inställning.

Fabriksinställningar

Här kan du återställa alla vinkylens inställningar till fabriksinställning (se avsnittet "Anpassa inställningar").

Tips! Återställ vinkylens inställningar innan du lämnar in den för återvinning, säljer den eller tar en använd vinkyl i drift. Då återställs även nätverkskonfigurationen vilket tar bort alla personliga uppgifter från vinkylens. Den tidigare ägaren har då inte längre åtkomst till vinkylens.

Information om vinkylen

Här kan du ta fram modellbeteckning och tillverkningsnummer till din vinkyl.

Ha denna produktinformation tillgänglig:

- för installation av vinkylen i ditt lokala wifi-nätverk (se avsnittet “Anpassa inställningar – Ställa in Miele@home första gången”).
- för att meddela Miele service om en störning (se avsnittet “Miele service”).
- för kontroll av information i EPREL-databasen (se avsnittet “Miele service”).

Active AirClean-filterindikering

Luften filtreras i Active AirClean-filtren och ser till att bara fräsch, damm- och luktfri doft hamnar i skåpet.

Indikeringen för Active AirClean-filtret  i displayen påminner dig cirka var 12:e månad om att byta Active AirClean-filtret (se avsnittet “Rengöring och skötsel”, “Byta Active AirClean-filter (kolfilter)”).

Här kan du aktivera eller avaktivera indikeringen för Active AirClean-filtret  (se avsnittet “Anpassa inställningar”).

Medföljande tillbehör

Nyckel för att låsa vinkylens dörr

Kolfilter (Active AirClean-filter)

Active AirClean-filtret i den bakre väggen sörjer för ett optimalt luftutbyte och på så vis också för en hög luftkvalitet.

Produktbeskrivning

Säkerhet

Temperaturlarm

Vinkylan är utrustad med ett temperaturlarm så att temperaturen i den inte kan stiga eller sjunka obemärkt och därmed skada vinet.

Om temperaturen i en temperaturzon stiger eller sjunker för mycket lyser följande i displayen 📺⚠️.

Dessutom hörs en varningssignal tills larmläget avslutas eller tills varningssignalen stängs av i förtid.

Den inställda temperaturen avgör vad som räknas som för hög eller för låg temperatur.

Ljud- och ljussignalen aktiveras i följande situationer:

- Om du sorterar och tar ut vinflaskor och det strömmar in för mycket varm luft i vinkylan.
- Om en större mängd vinflaskor läggs in i vinkylan.
- Om ett strömavbrott uppstår.
- Vinkylan är defekt.

Stänga av temperaturlarmet i förtid

Innan du stänger av temperaturlarmet ska du undersöka och åtgärda orsaken till larmet.



Om du skulle bli störd av varningssignalen kan du stänga av den tidigare.

■ Tryck på *OK*.

📺⚠️ släcks och varningssignalen tystnar. I displayen blinkar den högsta temperaturen som har uppnåtts i vinkylan i cirka 1 minut. Sedan växlar temperaturvisningen till den aktuella temperaturen.

Dörrlarm

Vinkylen är utrustad med ett dörrlarm för att undvika energiförlust om dörren skulle stå öppen och för att skydda de kylta vinflaskorna mot temperaturväxlingar.

Om dörren står öppen en längre tid visas   i displayen. Det hörs även en varningssignal och innerbelysningen lyser blinkande.



Tiden för aktivering av dörrlarmet kan ändras. Det akustiska dörrlarmet kan också stängas av (se avsnittet "Anpassa inställningar").

Så snart skåpdörren stängs, tystnar varningssignalen och   i displayen släcks.

Stänga av larmet i förtid

Om du skulle bli störd av varningssignalen kan du stänga av den tidigare.

- Tryck på *OK*.

  släcks och varningssignalen tystnar. Innerbelysningen lyser konstant.

Om inte dörren stängs så hörs dörrlarmet igen efter cirka 1 minut.

Använda dörrlåset

Det mekaniska dörrlåset skyddar dina viner mot obehörig åtkomst.

Låsa och låsa upp vinkylen

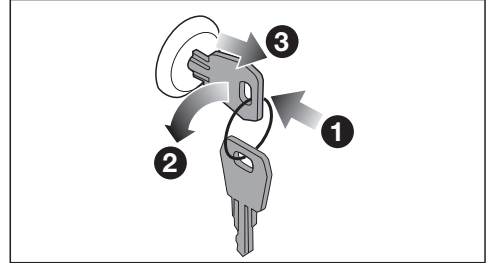

- Sätt in nyckeln i låset **1** på vinkylens dörr.
- Så här låser du dörren: Tryck in dörrlåset och vrid nyckeln 90° moturs **2**.
- Dra ut nyckeln **3** och lägg den på ett säkert ställe.
- Så här låser du upp dörren: Sätt in nyckeln i dörrlåset, tryck in låset och vrid nyckeln 90° medurs.

Produktbeskrivning

Ändra inredningen

Flytta hyllplanen

Hyllplanen av metall sitter inte fast och kan därmed enkelt flyttas efter behov.

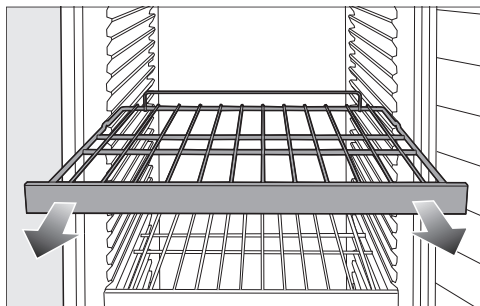

- Dra ut hyllplanet rakt utåt.
- Skjut in hyllplanet på önskad position.



Risk för att du gör dig illa på vinflaskor som ramlar ner.

Det kan hända att vinflaskor sitter fast lite under hyllplanen och att de då ramlar ut när hyllorna dras ut.

Dra endast ut hyllplanen när de är **tomma**.

Maximal lagringskapacitet

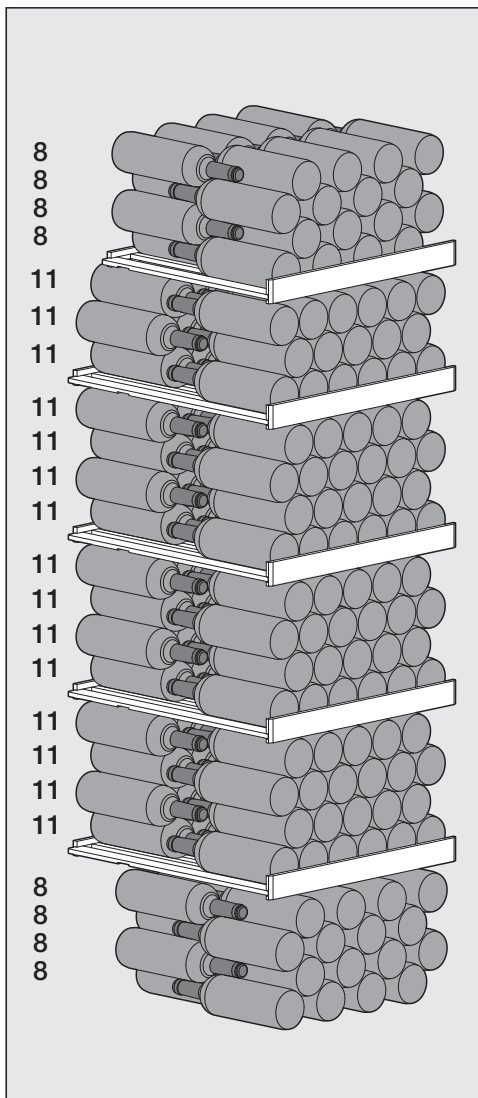

Totalt kan maximalt 229 vinflaskor (0,75 l; flaskform: Bordeauxflaskor) lagras i vinkylen.

Produktbeskrivning

Placera vinflaskorna på hyllplanen

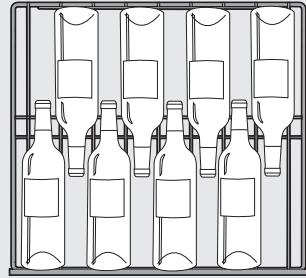

Placera vinflaskorna på det översta hyllplanet och på vinkylens botten

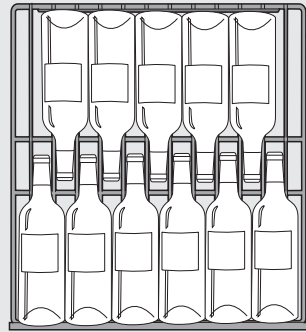

Placera vinflaskorna på övriga hyllplan

 Skaderisk på grund av överbelastning.

Om den maximalt rekommenderade belastningen överskrids kan hyllplanen skadas.

Varje hyllplan får belastas med maximalt 70 kg.

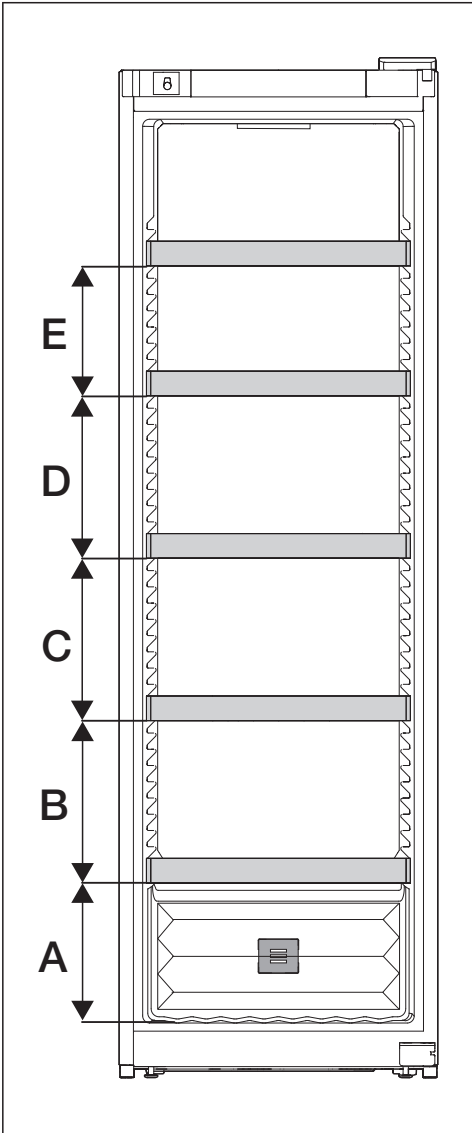

A	B	C	D	E
260	300	300	300	240

Den maximala kapaciteten uppnås endast om angivna avstånd (i mm) hålls mellan hyllplanen.

Idrifttagning

Innan den första användningen



- Ta bort allt förpackningsmaterial och all skyddsplast.
- Rengör skåpet invändigt och även alla tillbehör (se avsnittet “Rengöring och skötsel”).

Ansluta vinkylen

- Anslut vinkylen till elnätet som det beskrivs i avsnittet “Installera”, “Elanslutning”.

I displayen visas först Miele, sedan .

Aktivera kolfilter (Active AirClean Filter)

- Aktivera indikeringen för Active AirClean-filtret  (se avsnittet “Anpassa inställningar”, “Aktivera Active AirClean-filterindikeringen ”).

Starta vinkylen

- Tryck på *OK*.

Om det tar för lång tid innan displayen rörs växlar den till energisparläge och blir svart.

Vinkylen börjar kylas ner och innerbelysningen tänds när du öppnar dörren.

Beroende på temperaturen i rummet där skåpet står och beroende på inställning kan det dröja några timmar tills den önskade temperaturen har uppnåtts och visas i displayen.

Stänga av vinkylen

- Tryck på *OK*.

I displayen visas .

- Tryck på *OK*.
- Bläddra med touchknappen < till symbolen .
- Tryck på *OK*.

I displayen visas .

Kylningen och innerbelysningen är avstängda.

Observera: Vinkylen är inte skild från elnätet när den stängs av.

Om skåpet ska stå oanvänt under en längre tid

Om vinkylen är avstängd en längre tid men inte är rengjord kan det bildas mögel om dörren är stängd. Rengör alltid vinkylen.

Om vinkylen inte ska användas under en längre tid:

- Stäng av vinkylen.
- Dra ut stickproppen eller skruva ur säkringen.
- Rengör vinkylen och låt den stå öppen för att den ska luftas tillräckligt och för att undvika att det börjar lukta.

Ställa in temperatur

Om vinerna ska lagras en längre tid rekommenderas en temperatur mellan 12 och 14 °C.

- Tryck på **OK**.
- I displayen visas .
- Tryck på **OK**.
- Ändra temperaturen med hjälp av touchknapparna < och >.
- Tryck på **OK**.

Temperaturvisningen växlar åter till den faktiska temperaturen som råder för tillfället i vinkylan.

Temperaturen i vinkylan ökar:

- ju oftare dörren öppnas och ju längre tid den står öppen
- ju fler vinflaskor som lagras
- ju varmare de nyligen inlagda vinflaskorna är
- desto högre är omgivningstemperaturen i vinkylan. Beroende på vinkylens klimatklass får vissa fastställda rumstemperaturer inte över- eller underskridas.

Möjliga inställningsvärden för temperaturen

Temperaturen kan ställas in från 5 till 20 °C.



Temperaturvisning

I displayen visas vid normal drift den **faktiska medeltemperaturen** som råder för tillfället i vinkylan.

Beroende på temperaturen i rummet där vinkylan står och beroende på inställning kan det dröja några timmar tills den önskade temperaturen har uppnåtts och visas i displayen.

Ställa in luftfuktigheten (ActiveHumidity)

För att inställningen av luftfuktigheten ska fungera felfritt krävs en omgivande temperatur på mellan 19 till 28 °C.

- Tryck på **OK**.
- I displayen visas .
- Bläddra med touchknappen > till symbolen .
- Tryck på **OK**.
- Välj önskad luftfuktighet (Δ, ΔΔ eller ΔΔΔ) med touchknapparna < och >.
- Tryck på **OK**.
- Bläddra med touchknappen < eller > till symbolen .
- Tryck på **OK**.

Beroende på temperaturen i rummet där vinkylan står och inställd luftfuktighet kan det dröja några dagar tills den faktiska luftfuktigheten har uppnåtts och visas i displayen.

Användning

Möjliga inställningsvärden för luftfuktigheten

Du kan ställa in luftfuktigheten på 3 olika nivåer efter dina egna behov och önskemål.

- δ : Låg luftfuktighet
- $\delta\delta$: Medelfuktighet
- $\delta\delta\delta$: Hög luftfuktighet

Tänk på att energiförbrukningen ökar något om luftfuktigheten höjs.

Om du lagrar vinflaskor med naturkorkar under en längre tid i vinkylen så rekommenderar vi att du ställer in en medelhög luftfuktighet $\delta\delta$.

Kontrollera den faktiska luftfuktigheten i_{δ}

Beroende på temperaturen i rummet där vinkylen står och inställd luftfuktighet kan det dröja några dagar tills den faktiska luftfuktigheten har uppnåtts.

- Tryck på *OK*.

I displayen visas i_{δ} .

- Bläddra med touchknappen $>$ till symbolen i_{δ} .

- Tryck på *OK*.



I displayen visas den faktiska luftfuktigheten som råder för tillfället i vinkylen (värdet fastställs under cirka 2 timmar).



- För att lämna indikeringen trycker du på *OK*.
- Bläddra med touchknappen $<$ eller $>$ till symbolen \hookleftarrow .
- Tryck på *OK*.





Förklaringar till de enskilda inställningarna

Under tiden du befinner dig i inställningsläget  är dörrlarmet och andra varningsmeddelanden automatiskt avaktiverade.



Aktivera spärrfunktionen /

- Tryck på *OK*.
- I displayen visas .
- Bläddra med touchknappen < eller > till symbolen .
- Tryck på *OK*.
- Bläddra med touchknappen < eller > till symbolen .
- Tryck på *OK*.

Vid aktiverad spärrfunktion  visas en punkt i displayens övre hörn .





- Öppna och stäng dörren. Först nu är spärrfunktionen aktiverad .
- **För att lämna inställningsläget** , bläddrar du med touchknappen < eller > till symbolen .
- Tryck på *OK*.
- Bläddra med touchknappen < eller > till symbolen  och tryck på *OK*.

Avaktivera spärrfunktionen / en kortare stund



- Tryck på *OK*.
- I displayen visas .
- Tryck på touchknappen *OK*. i 6 sekunder.
- I displayen visas .
- Tryck på *OK*.
- Gör önskade inställningar.
- Tryck på *OK*.

När du stänger dörren igen så aktiveras spärrfunktionen  åter.

Stänga av spärrfunktionen / helt



- Tryck på *OK*.
- I displayen visas .
- Tryck på touchknappen *OK*. i 6 sekunder.
- I displayen visas .
- Bläddra med touchknappen < eller > till symbolen .
- Tryck på *OK*.
- Bläddra med touchknappen < eller > till symbolen .
- Tryck på *OK*.

När spärrfunktionen är avaktiverad visas  i displayen.

- **För att lämna inställningsläget** , bläddrar du med touchknappen < eller > till symbolen .
- Tryck på *OK*.
- Bläddra med touchknappen < eller > till symbolen  och tryck på *OK*.

Anpassa inställningar

Stänga av vinkylen



- Tryck på *OK*.
- I displayen visas .
- Bläddra med touchknappen < eller > till symbolen .
- Tryck på *OK*.
- Bläddra med touchknappen < eller > till symbolen .
- Tryck på *OK*.



I displayen visas .

Kylningen och innerbelysningen är avstängda.

Observera: Vinkylen är inte skild från elnätet när den stängs av.

Aktivera sabbatläget

- Tryck på *OK*.
- I displayen visas .
- Bläddra med touchknappen < eller > till symbolen .
- Tryck på *OK*.
- Bläddra med touchknappen < eller > till symbolen .
- Tryck på *OK*.

När sabbatläget  är inkopplat visas en punkt i displayens övre hörn .







Efter cirka 3 sekunder släcks displayen.

Se till att vinkylens dörr är ordentligt stängd eftersom de optiska och akustiska varningssignalerna är avstängda.







Stänga av sabbatläget

Funktionen sabbatläge  stängs av automatiskt efter cirka 80 timmar.







Du kan också stänga av sabbatläget  tidigare om du vill.

- Tryck på *OK*.
- I displayen visas .
- Tryck på *OK*.
- När sabbatläget  är inkopplat visas en punkt i displayens övre hörn .
- Tryck på *OK*.
- Vid avaktiverad sabbatläge  släcks punkten i displayens övre hörn.
- **För att lämna inställningsläget** , bläddrar du med touchknappen < eller > till symbolen .
- Tryck på *OK*.
- Bläddra med touchknappen < eller > till symbolen  och tryck på *OK*.

Ändra tiden för aktivering av dörrlarmet

- Tryck på *OK*.
- I displayen visas .
- Bläddra med touchknappen < eller > till symbolen .
- Tryck på *OK*.
- Bläddra med touchknappen < eller > till symbolen .
- Tryck på *OK*.
- Använd touchknapparna < och > för att välja önskad tid mellan 30 sekunder och 3 minuter: 30 sekunder.
- Tryck på *OK*.
- **För att lämna inställningsläget** , bläddrar du med touchknappen < eller > till symbolen .
- Tryck på *OK*.
- Bläddra med touchknappen < eller > till symbolen  och tryck på *OK*.

Ställa in Miele@home första gången

- Tryck på *OK*.
- I displayen visas .
- Bläddra med touchknappen < eller > till symbolen .
- Tryck på *OK*.
- Bläddra med touchknappen < eller > till symbolen .
- Tryck på *OK*.
- Välj touchknapparna < och > önskad anslutningsmetod (APP eller WPS).
- Tryck på *OK*.
- **För att lämna inställningsläget** , bläddrar du med touchknappen < eller > till symbolen .
- Tryck på *OK*.
- Bläddra med touchknappen < eller > till symbolen  och tryck på *OK*.

Efter inloggningen visar displayen .

Om det inte gick att upprätta en anslutning visas  i displayen.



Starta om programmet.

Anpassa inställningar



Avaktivera wifi-anslutning

- Tryck på **OK**.

I displayen visas .

- Bläddra med touchknappen < eller > till symbolen .
- Tryck på **OK**.
- Bläddra med touchknappen < eller > till symbolen .
- Tryck på **OK**.



När wifi är avaktiverat visas symbolen  i displayen.



- **För att lämna inställningsläget** , bläddrar du med touchknappen < eller > till symbolen .
- Tryck på **OK**.
- Bläddra med touchknappen < eller > till symbolen  och tryck på **OK**.



Aktiviera wifi-anslutning

- Tryck på **OK**.

I displayen visas .

- Bläddra med touchknappen < eller > till symbolen .
- Tryck på **OK**.
- Bläddra med touchknappen < eller > till symbolen .
- Tryck på **OK**.
- Bläddra med touchknappen < eller > till symbolen  och tryck på **OK**.

När wifi är aktiverat visas symbolen  samt en punkt i displayens övre hörn .





- **För att lämna inställningsläget** , bläddrar du med touchknappen < eller > till symbolen .
- Tryck på **OK**.
- Bläddra med touchknappen < eller > till symbolen  och tryck på **OK**.



När wifi-anslutningen är aktiv lyser symbolen  i displayen.

Återställa nätverkskonfigurering

- Tryck på **OK**.

I displayen visas .

- Bläddra med touchknappen < eller > till symbolen .
- Tryck på **OK**.
- Bläddra med touchknappen < eller > till symbolen .
- Tryck på **OK**.
- Bläddra med touchknappen > till symbolen .
- Tryck på **OK**.
- Bläddra med touchknappen > till symbolen .
- Tryck på **OK**.

- **För att lämna inställningsläget** , bläddrar du med touchknappen < eller > till symbolen .
- Tryck på **OK**.
- Bläddra med touchknappen < eller > till symbolen  och tryck på **OK**.

Alla utförda inställningar och angivna värden för Miele@home återställs.

När wifi-anslutningen avaktiverats och  släcks i displayen.

Återställ nätverkskonfigurationen innan du lämnar in vinkylen för återvinning, säljer den eller tar en använd vinkyl i drift. Alla personliga uppgifter från tas bort från vinkylen. Den tidigare ägaren har då inte längre åtkomst till vinkylen.

Avaktivera knappljudet

- Tryck på *OK*.

I displayen visas .



- Bläddra med touchknappen < eller > till symbolen .

- Tryck på *OK*.

- Bläddra med touchknappen < eller > till symbolen .

- Tryck på *OK*.

När knappljudet är avstängt visas .

- **För att lämna inställningsläget** , bläddrar du med touchknappen < eller > till symbolen .

- Tryck på *OK*.

- Bläddra med touchknappen < eller > till symbolen  och tryck på *OK*.

Aktivera knappljudet

- Tryck på *OK*.



I displayen visas .



- Bläddra med touchknappen < eller > till symbolen .

- Tryck på *OK*.

- Bläddra med touchknappen < eller > till symbolen .

- Tryck på *OK*.

När knappljudet är aktiverat visas . Dessutom visas en punkt i displayens övre hörn .

- **För att lämna inställningsläget** , bläddrar du med touchknappen < eller > till symbolen .

- Tryck på *OK*.

- Bläddra med touchknappen < eller > till symbolen  och tryck på *OK*.

Ändra ljudstyrkan för varnings- och ljudsignaler /

- Tryck på *OK*.

I displayen visas .

- Bläddra med touchknappen < eller > till symbolen .

- Tryck på *OK*.



- Bläddra med touchknappen < eller > till symbolen .

- Tryck på *OK*.

- Välj önskad ljudstyrka för varnings- och ljudsignalerna med hjälp av touchknapparna < och >.

- Tryck på *OK*.

När varnings- och ljudsignalerna är avstängda visas .

- **För att lämna inställningsläget** , bläddrar du med touchknappen < eller > till symbolen .

- Tryck på *OK*.

- Bläddra med touchknappen < eller > till symbolen  och tryck på *OK*.

Anpassa inställningar

Ändra displayens ljusstyrka

- Tryck på *OK*.

I displayen visas .

- Bläddra med touchknappen < eller > till symbolen .



- Tryck på *OK*.

- Bläddra med touchknappen < eller > till symbolen .

- Tryck på *OK*.

- Välj önskad ljusstyrka för displayen med hjälp av touchknapparna < och >.

- Tryck på *OK*.

- **För att lämna inställningsläget** , bläddrar du med touchknappen < eller > till symbolen .

- Tryck på *OK*.

- Bläddra med touchknappen < eller > till symbolen  och tryck på *OK*.

Ändra temperaturenhet °C/°F

- Tryck på *OK*.

I displayen visas .



- Bläddra med touchknappen < eller > till symbolen .

- Tryck på *OK*.

- Bläddra med touchknappen < eller > till symbolen °C eller °F.

- Tryck på *OK*.

Nu är temperaturenheten °C eller °F vald.

- **För att lämna inställningsläget** , bläddrar du med touchknappen < eller > till symbolen .

- Tryck på *OK*.

- Bläddra med touchknappen < eller > till symbolen  och tryck på *OK*.

Stänga av demoläget

- Tryck på *OK*.

I displayen visas nu Miele, och sedan temperaturvisningen.





- Tryck på *OK*.

- Bläddra med touchknappen < eller > till symbolen .

- Tryck på *OK*.



Om demoläget  har avaktiverats så stängs vinkylan av och måste kopplas in på nytt.



Återställa leveransinställningar



- Tryck på *OK*.
- I displayen visas .
- Bläddra med touchknappen < eller > till symbolen .
- Tryck på *OK*.
- Bläddra med touchknappen < eller > till symbolen .
- Tryck på *OK*.
- Bläddra med touchknappen > till symbolen .
- Tryck på *OK*.

Vinkylen stängs av och måste kopplas in på nytt.

Aktivera Active AirClean-filtrets indikering

- Tryck på *OK*.
- I displayen visas .
- Bläddra med touchknappen < eller > till symbolen .
- Tryck på *OK*.
- Bläddra med touchknappen < eller > till symbolen .
- Tryck på *OK*.

När indikeringen för Active AirClean-filtret  är aktiverad, visas en punkt i displayens övre hörn .

- **För att lämna inställningsläget** , bläddrar du med touchknappen < eller > till symbolen .
- Tryck på *OK*.
- Bläddra med touchknappen < eller > till symbolen  och tryck på *OK*.

Rengöring och skötsel

Typskylten på insidan av vinkylen får inte tas bort. Den behövs om det skulle uppstå något fel.

Var noga med att det inte kommer in vatten i elektroniken eller belysningen.

 Skaderisk på grund av inträngande fukt.

Ångan från en ångrengörare kan skada plast och elektriska komponenter. Använd inte en ångrengörare för att rengöra vinkylen.

 Hälsosfara på grund av smuts som kommit in i vinkylen.

Smuts som tagits med utifrån (till exempel essens- och dryckesrester) kan gynna mögelbildning i vinkylen på grund av den ökade temperaturen och luftfuktigheten.

Lägg bara in rena vinflaskor och tillbehör i vinkylen.

Anvisningar för rengöringsmedel

Använd endast rengörings- och vårdande medel som inte är skadliga mot livsmedel inuti skåpet.

För att undvika att ytorna skadas ska du **inte** använda följande vid rengöring

- rengöringsmedel som innehåller soda, ammoniak, syra eller klorid,
- kalklösande rengöringsmedel,
- skurmedel i pulver eller flytande form,
- rengöringsmedel som innehåller lösningsmedel,
- rengöringsmedel för rostfritt stål,
- diskmaskinsrengöringsmedel,

- ugnsspray,
- rengöringsmedel för glaskeramikhållar (undantag för rengöringen av glasfronten),
- glasrengöringsmedel (undantag för rengöring av glasfronten: lätt alkoholhaltiga glasrengöringsmedel som inte innehåller några tillsatser som citron eller liknande),
- hårda disksvampar och borstar som repar,
- rengöringssvampar för glaskeramiska ytor,
- vassa metallskrapor.

Vi rekommenderar en ren disktrasa, ljummet vatten och lite handdiskmedel för rengöring.

Förbereda vinkylen för rengöring

■ Stäng av vinkylen.

⏻ visas i displayen. Kylningen är avstängd.

- Ta ut vinflaskorna och förvara dem på en sval plats.
- Ta vid behov ut alla andra uttagbara delar för rengöring (se avsnittet "Beskrivning av vinkylen", "Ändra inredningen").

Rengöra insidan

Rengör vinkylen regelbundet, minst en gång i månaden.

Om smuts får bita sig fast en längre tid kan det hända att den inte går att få bort.

Ytorna kan missfärgas eller förändras. Det bästa är att alltid ta bort smuts direkt.

- Rengör inuti skåpet med en ren disktrasa, ljummet vatten och lite handdiskmedel.
- Diska alla delar för hand, inte i diskmaskinen.
- Rengör alla delar av **trä** med en lätt fuktad trasa, den får **inte** vara blöt.
- Torka sedan av allt med rent vatten efter rengöringen och torka sedan allt torrt med en trasa.
- Låt vinkylen stå öppen en liten stund så att den luftas ordentligt och för att undvika att det uppstår lukt.

Byta Active AirClean-filter

Active AirClean-filter kan du köpa på Miele's online-shop, hos din Miele-återförsäljare eller hos Miele's reservdelsavdelning.

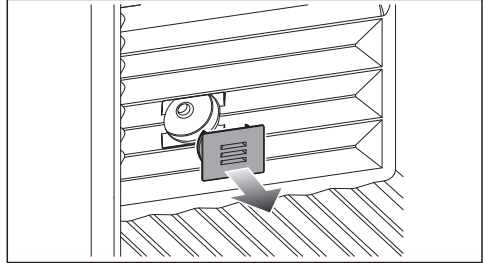

- Dra bort täcksyddet.

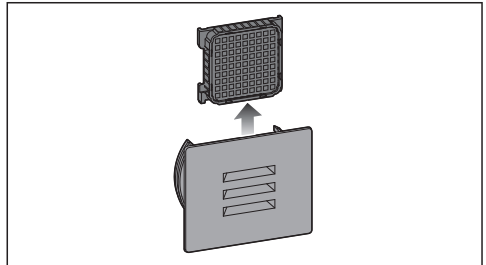

- Dra ut det förbrukade Active AirClean-filtret.
- Släng det förbrukade Active AirClean-filtret i hushållssoporna.

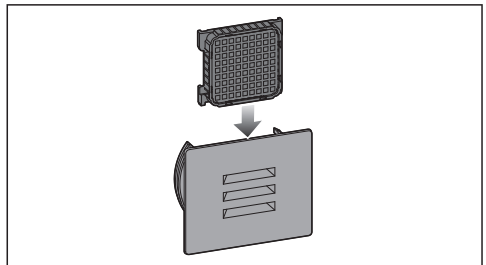

- Sätt in det nya Active AirClean-filtret.

Rengöring och skötsel

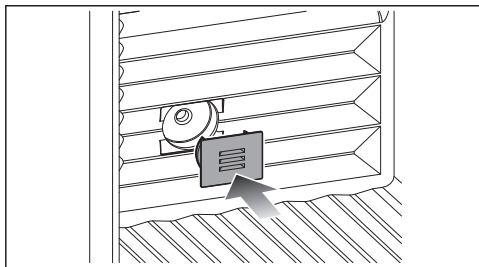

- Sätt fast skyddet.

Bekräfta bytet av Active AirClean-filtret

- Tryck på *OK*.

Symbolen  släcks i displayen och tidsräknaren återställs.

Rengöra skåpets front och sidoväggar

Om smuts får bita sig fast en längre tid kan det hända att den inte går att få bort. Ytorna kan missfärgas och förändras.

Ta bort smuts från fronten och sidoväggarna direkt.

Alla ytor är repkänsliga och i kontakt med olämpliga rengöringsmedel kan de missfärgas eller skadas.

Läs informationen "Anvisningar för rengöringsmedel" i början av detta avsnitt.

- Rengör ytorna med en ren trasa, handdiskmedel och varmt vatten. Du kan också rengöra ytorna med en ren, fuktig mikrofibertrasa utan rengöringsmedel.
- Torka sedan av allt med rent vatten efter rengöringen och torka sedan allt torrt med en trasa.

Rengöra luckans tätning

 Skaderisk på grund av felaktig rengöring.

Vid behandling av dörrtätningen med olja eller fett kan den bli porös.

Behandla aldrig tätningen med olja eller fett.

- Rengör regelbundet tätningslisterna med rent vatten och torka torrt med en trasa.

Rengöra ventilationsöppningarna

Dammavlagringar ökar energiförbrukningen.

- Rengör ventilationsöppningarna regelbundet med pensel eller dammsugare (använd till exempel borstmunstycket som medföljer Miele's dammsugare). Damm gör så att energiförbrukningen ökar.

Efter rengöringen

- Sätt sedan tillbaka alla delar i vinkyl.
- Koppla in vinkyl.
- Lägg tillbaka vinflaskorna i kylan och stäng dörren.

Automatisk avfrostning

Vinkylen avfrostas automatiskt.

Åtgärda problem

Du kan själv åtgärda de flesta fel. I många fall kan du då spara tid och kostnader eftersom du inte behöver kontakta Miele service.





På www.miele.se/support/customer-assistance finns ytterligare information om hur du själv kan åtgärda fel.



Öppna helst inte vinkylen förrän felet har åtgärdats. Detta för att inte förlora mer kyla än nödvändigt.









Problem	Orsak och åtgärd
Kompressorn kopplas in allt oftare och längre tid och temperaturen i vinkylen sjunker.	Ventilationsöppningarna är blockerade eller igendammade. ■ Täck inte för ventilationsöppningarna. ■ Rengör ventilationsöppningarna regelbundet från damm.
	Dörren har öppnats ofta. Stora mängder vinflaskor har nyss lagts in. ■ Öppna vinkylens dörr endast vid behov och så kort tid som möjligt. Den nödvändiga temperaturen ställs in automatiskt efter en viss tid.
	Dörren är inte riktigt stängd. ■ Stäng vinkylens dörr. Den nödvändiga temperaturen ställs in automatiskt efter en viss tid.
	Den omgivande temperaturen är för hög. Ju högre den omgivande temperaturen är, desto längre tid går kompressorn. ■ Följ anvisningarna i avsnittet "Installera – Uppställningsplats".
	Temperaturen i vinkylen är för lågt inställd. ■ Ändra temperaturinställningen.







Allmänna problem som kan uppstå

Problem	Orsak och åtgärd
<p>Önskad luftfuktighet ställs inte in i vinkylan.</p>	<p>Den omgivande temperaturen är för hög eller för låg.</p> <ul style="list-style-type: none"> ■ Se till att ha en omgivande temperatur på cirka 19 till 28 °C. <p>Temperaturen i vinkylan är för högt inställd.</p> <ul style="list-style-type: none"> ■ Om vinerna ska lagras en längre tid rekommenderas en temperatur mellan 12 och 14 °C. <p>Luftfuktigheten i omgivningen är för låg.</p> <ul style="list-style-type: none"> ■ Om luftfuktigheten i uppställningsrummet är väldigt låg kan eventuellt ingen hög luftighet uppnås inuti vinkylan. <p>Luftfuktigheten i vinkylan är principiellt beroende av hur ofta och hur länge dörren öppnas, av den omgivande temperaturen och luftfuktigheten samt av lasten och vinkylens inställning.</p>
<p>Ingen varningssignal ljuder trots att dörren har stått öppen en stund.</p>	<p>Detta är inget fel. Varningssignalen har stängts av i inställningsläget. Om du vill koppla in det akustiska lar- met igen:</p> <ul style="list-style-type: none"> ■ Tryck på <i>OK</i>. <p>I displayen visas .</p> <ul style="list-style-type: none"> ■ Bläddra med touchknappen < eller > till symbolen . ■ Tryck på <i>OK</i>. ■ Bläddra med touchknappen < eller > till symbolen . ■ Tryck på <i>OK</i>. ■ Välj önskad ljudstyrka för varnings- och ljudsignalerna med hjälp av touchknapparna < och >. ■ Tryck på <i>OK</i>. <p>När varnings- och ljudsignalerna är inkopplade visas .</p>







Åtgärda problem

Meddelanden i displayen

Problem	Orsak och åtgärd
I displayen lyser  , vinkylen kylar inte, övrig användning samt innerbelysningen fungerar dock.	<p>Demoläget är aktiverat.</p> <ul style="list-style-type: none">■ Tryck på <i>OK</i>. <p>I displayen visas nu <i>Miele</i>, och sedan temperaturvisningen.</p> <ul style="list-style-type: none">■ Tryck på <i>OK</i>.■ Bläddra med touchknappen < eller > till symbolen .■ Tryck på <i>OK</i>. <p>Om demoläget  har avaktiverats så stängs vinkylen av och måste kopplas in på nytt.</p>
I displayen visas ingenting. Den är svart.	<p>Sabbatläget  är aktiverat: innerbelysningen är avstängd och vinkylen kyls.</p> <ul style="list-style-type: none">■ Tryck på <i>OK</i>. <p>I displayen visas .</p> <ul style="list-style-type: none">■ Tryck på <i>OK</i>. <p>När sabbatläget  är inkopplat visas en punkt i displayens övre hörn .</p> <ul style="list-style-type: none">■ Tryck på <i>OK</i>. <p>Vid avaktiverad sabbatläge  släcks punkten i displayens övre hörn.</p> <hr/> <p>Displayen är inte korrekt ansluten till vinkylen.</p> <ul style="list-style-type: none">■ Har bytet av dörrhängningen inte genomförts enligt anvisningarna? Kontrollera åter kontaktanslutningen mellan vinkylen och displayen (se medföljande monteringsanvisning). <hr/> <p>Energisparläget är aktiverat: Om det tar för lång tid innan displayen rörs växlar den till energisparläge och blir svart.</p>
I displayen lyser  och vinkylen kan inte användas.	<p>Spärrfunktionen är aktiverad.</p> <ul style="list-style-type: none">■ Lås upp vinkylen kort eller stäng av spärrfunktionen helt (se "Anpassa inställningar").

Problem	Orsak och åtgärd
<p>I displayen lyser symbolen  och dessutom hörs en ljudsignal.</p>	<p>Indikeringen för ActiveAirClean-filtret  påminner dig om att ActiveAirClean-filtret måste bytas.</p> <ul style="list-style-type: none"> ■ Byt ActiveAirClean-filtret (se avsnittet “Rengöring och skötsel”, “Byta ActiveAirClean-filter”) och bekräfta bytet av ActiveAirClean-filtret genom att trycka på <i>OK</i>. <p>Symbolen  släcks i displayen.</p>
<p>I displayen lyser , det hörs även en varningssignal och innerbelysningen lyser blinkande.</p>	<p>Dörrlarmet aktiverades.</p> <ul style="list-style-type: none"> ■ Tryck på <i>OK</i>. <p>Varningssignalen tystnar, symbolen  släcks och innerbelysningen lyser åter konstant.</p> <ul style="list-style-type: none"> ■ Stäng dörren.
<p>I displayen lyser  och dessutom ljuder en varningssignal.</p>	<p>Temperaturlarmet aktiverades: Temperaturen i vinkyl är, beroende på inställd temperatur, för varm eller för kall.</p> <p>Orsaken till detta kan till exempel vara att:</p> <ul style="list-style-type: none"> – Dörren har öppnats ofta. – Ventilationsöppningar har täckts för. – Det har varit ett längre strömavbrott. <ul style="list-style-type: none"> ■ Tryck på <i>OK</i>. <p> släcks och varningssignalen tystnar.</p> <p>I displayen blinkar den högsta temperaturen som har uppnåtts i vinkyl i cirka 1 minut. Sedan växlar temperaturvisningen till den aktuella temperaturen.</p> <p>Du kan lämna den blinkande temperaturvisningen i förtid:</p> <ul style="list-style-type: none"> ■ Tryck på <i>OK</i>. <p>Den visade, högsta temperaturen raderas. Därefter visar displayen åter den faktiska temperaturen som för tillfället råder i vinkyl.</p> <ul style="list-style-type: none"> ■ Stäng av larmläget.

Åtgärda problem





Problem	Orsak och åtgärd
<p>I displayen lyser  och dessutom ljuder en varningssignal.</p>	<p>Ett strömavbrott visas: temperaturen i vinkylen har stigit för mycket under de senaste dagarna eller timmarna på grund av ett strömavbrott.</p> <ul style="list-style-type: none">■ Tryck på <i>OK</i>. <p> släcks och varningssignalen tystnar.</p> <p>I displayen blinkar den högsta temperaturen som har uppnåtts i vinkylen i cirka 1 minut. Sedan växlar temperaturvisningen till den aktuella temperaturen.</p> <p>Du kan lämna den blinkande temperaturvisningen i förtid:</p> <ul style="list-style-type: none">■ Tryck på <i>OK</i>. <p>Den visade, högsta temperaturen raderas. Därefter visar displayen åter den faktiska temperaturen som för tillfället råder i vinkylen.</p> <ul style="list-style-type: none">■ Stäng av larmläget.
<p>I displayen lyser  rött och eventuellt visas en felkod F med siffror. Dessutom ljuder en varningssignal.</p>	<p>Det föreligger ett fel.</p> <ul style="list-style-type: none">■ Stäng av varningssignalen genom att trycka på <i>OK</i>.■ Kontakta kundtjänst. <p>För att anmäla störningen behöver du förutom felkoden även modellbeteckning och tillverkningsnummer för din vinkyl. Denna information  kan du se i displayen:</p> <ul style="list-style-type: none">■ Tryck på <i>OK</i>. <p>I displayen visas information om skåpet.</p> <ul style="list-style-type: none">■ Tryck på <i>OK</i>.■ Om du vill se ytterligare produktdata bläddrar du vidare med touchknappen < eller >.■ För att stänga av vinkylen bläddrar du med touchknappen < eller > till symbolen .■ För att lämna informationsvyn bläddrar du med touchknappen < eller > till symbolen .■ Tryck på <i>OK</i>. <p>Ett produktfel visas: Denna visning har alltid företräde och avbryter alla inställningar som du gör direkt.</p> <p>Produktfel visas alltid före ett dörr- och/eller ett temperaturalarm.</p>

Innerbelysning

Problem	Orsak och åtgärd
---------	------------------

 Risk för elektriska stötar genom exponerade, strömförande delar. När du tar bort lampskyddet kan du komma i kontakt med strömförande delar. Ta inte bort lampskyddet. LED-belysningen får endast repareras och bytas av Miele service.

 Skaderisk på grund av LED-belysningen. Belysningen motsvarar riskgrupp RG 2. Om skyddet är trasigt finns det risk för ögonskador. Titta inte direkt in i LED-belysningen med optiska instrument (lupp eller liknande) om lampskyddet är trasigt.

Problem	Orsak och åtgärd
Innerbelysningen fungerar inte.	Vinkylan är inte inkopplad. ■ Koppla in vinkylan.
	Sabbatläget  är inkopplat: displayen är svart och vinkylan kyler. ■ Tryck på <i>OK</i> . I displayen visas  . ■ Tryck på <i>OK</i> .
	När sabbatläget  är inkopplat visas en punkt i displayens övre hörn  . ■ Tryck på <i>OK</i> .
	Vid avaktiverad sabbatläge  släcks punkten i displayens övre hörn.
	På grund av överhettning stängs innerbelysningen av automatiskt efter cirka 15 minuter när dörren står öppen. Om det inte är orsaken föreligger ett fel. ■ Kontakta kundtjänst.

Miele service

Under www.miele.se/c/hjalp-och-produktinformation-2303.htm och www.miele.se/c/reservdelar-och-tillbehor-24.htm får du mer information om hur du själv kan åtgärda fel och om Miele's reservdelar.

Få hjälp vid eventuella störningar

Om det uppstår fel som du själv inte kan åtgärda, var god kontakta din Miele återförsäljare eller Miele service.

Miele service kan du boka online under www.miele.com/service.

Du hittar kontaktuppgifterna på baksidan av den här anvisningen.

Service behöver modellbeteckning och tillverkningsnummer. Denna information hittar du på typskylten på insidan av skåpet eller beroende på modell i inställningsläget under information **i**.

EPREL-databas

Sedan den 1 mars 2021 hittar du information om energimärkning och kraven för eco-programmet i den europeiska produkt databasen (EPREL). Du kommer till produkt databasen via länken <https://eprel.ec.europa.eu/>. Här uppmanas du att ange modellbeteckningen.

Modellbeteckningen hittar du på typskylten på insidan av skåpet eller beroende på modell i inställningsläget under information **i**.

Miele			
XXXXXX	Nr. XX/XXXXXXXXXX.		
WEINTEMPERIER-SHANK-UNTERTISCH-MODELL MULTITEMPERATURE WINE STORAGE CABINET-UNDERCOUNTER TOP ARMOIRE DE MISE EN TEMP. DES VINS/MOD. ENCASTRABLE SOUS PLAN ARMARIO P. ACION/CONDICIONATO. VINGOS/MODEN/POTRBAJZO EN CUMERA BENIHAN/TEMPERATURVINKELSKAP			
Klasse/Class Classe/Clase SN-ST	Ap-Typ/AP-Type AP-Type/AP-Tipo	Bruttototal/Gross Capacity Volume Bruto/Capacidad Bruta XXXX l	Gefriervermögen/Freezing Capacity Pouvoir de Congel./Capac. Congeladora
Nutzinhalt Net Capacity Volume Utile Capac. Util	Ges / K / G / WINE / KALT Tot / R / F / WINE / CHILL Tot / R / F / WINE / CHILL		R600a: XXg

Miele's garanti

Garantitiden för produkten är två år.

Du hittar mer detaljerad information om garantivillkoren i garantihäftet.

Mikrofibertrasa för allrengöring

Med mikrofibertrasan får du enkelt bort fingeravtryck och lättare smuts på front-er i rostfritt stål, manöverpaneler, fön-ster, möbler, vindrutor och så vidare.

MicroCloth Kit

Mikrofibertrasorna består av en univer-sal-, glas- och en polertrasa. Trasorna är väldigt slittåliga. De fina mik-rofibrerna i trasorna gör rengöringen en-kel och effektiv.

MicroCloth HyClean

MicroCloth HyClean är en antibakteriell universalduk för mer hygien som är väl-digt slittålig. Den kan användas torr eller fuktig, med eller utan rengöringsmedel.

Kolfilter (Active AirClean-filter)

Active AirClean-filtret i den bakre vägg-en sörjer för ett optimalt luftutbyte och på så vis också för en hög luftkvalitet.

Extra tillbehör kan du beställa i Miele's onlineshop. Du kan även köpa dem via Miele's reservdelsavdelning (se infor-mation i slutet av denna bruksanvis-ning) och hos Miele's återförsäljare.

Installera

Uppställningsplats

 Skaderisk på grund av för hög luftfuktighet.

Vid hög luftfuktighet kan kondens hamna på vinkylens utsida. Denna kondens kan leda till korrosion.

Placera vinkylen i ett torrt rum med tillräcklig ventilation.

Se till att vinkylens dörr stängs ordentligt och att de angivna ventilationsöppningarna stämmer.

 Brand- och skaderisk på grund av värmeavgivande produkter.

Värmeavgivande produkter kan antändas och orsaka brand i vinkylen.

Ställ inte produkter som avger värme som till exempel miniugn, kokplattor eller brödrost på vinkylen.

 Brand- och skaderisk på grund av öppen låga.

Öppna lågor kan orsaka brand i vinkylen.

Se till att till exempel inte ställa tända ljus i närheten av vinkylen.

Skåpet bör stå på en torr och välventilerad plats.

Tänk på att energiförbrukningen ökar om vinkylen står bredvid ett element, en spis eller en annan värmekälla.

Undvik direkt sol.

Ju högre den omgivande temperaturen är, desto längre tid går kompressorn och desto högre blir energiförbrukningen.

Tänk dessutom på följande när du bygger in din vinkyl:

- Väggtuttaget får inte vara bakom skåpet. Det måste vara lätt tillgängligt vid nödfall.
- Stickpropp och anslutningskabel får inte komma åt vinkylens baksida eftersom de kan skadas av vibrationer från vinkylen.
- Anslut inte andra produkter till uttagen bakom skåpet.
- Se till att sladden inte kläms fast eller skaver mot vassa kanter när vinkylen ställs upp.
- Använd inga grenuttag, förlängningskablar eller andra elektroniska produkter (till exempel halogentransformatorer) i området kring skåpets baksida.
- Golvet på uppställningsplatsen måste vara vågrätt och jämnt och ha samma höjd som omgivande golv.

Klimatklass

Beroende på vinkylens klimatklass får vissa fastställda rumstemperaturer inte över- eller underskridas. Klimatklassen framgår av typskylten på vinkylens insida.

Klimatklass	Omgivningstemperatur
SN	10 till 32 °C
N	16 till 32 °C
ST	16 till 38 °C
T	16 till 43 °C
SN-ST	10 till 38 °C
SN-T	10 till 43 °C

En lägre omgivande temperatur medför att kompressorn står stilla längre stunder, vilket gör att vinkylen eventuellt inte kan hålla nödvändig temperatur.

Ventilationskrav

 Brand- och skaderisk på grund av otillräcklig ventilation.

Om vinkylen inte har en ordentlig ventilation, går kompressorn igång oftare och går under längre tid. Detta leder till ökad energiförbrukning och till ökad drifttemperatur för kompressorn vilket kan leda till skador på kompressorn.

Se till att vinkylen är tillräckligt ventilerad.

Tänk på att hålla de angivna måtten för ventilationsöppningarna.

Ventilationsöppningarna får inte täckas för eller blockeras.

De måste dessutom regelbundet rengöras från damm.

Luften på baksidan av vinkylen värms upp. Därför måste en god ventilation garanteras (se avsnittet "Mått").

Installera

Uppställning av flera skåp

 Skaderisk på grund av kondensat på skåpets utsida.
Vid hög luftfuktighet kan kondens hamna mellan vinkylens utsidor, vilket kan leda till korrosion.
Ställ i princip **aldrig** flera skåp **direkt** bredvid varandra.
Håll ett avstånd på minst 70 mm mellan skåpen.

Ändra dörrupphängning

Vinkylen levereras med högerhängd dörr. Ska dörren vara vänsterhängd måste dörrupphängningen ändras (se medföljande monteringsanvisning).

Tips! För att skydda dörren och golvet medan du hänger om dörren, lägger du ut ett lämpligt underlag på golvet.

 Risk för person- och sakskador genom strömförande delar.
Vid ändring av dörrupphängningen kommer du i kontakt med strömförande delar.
Dra ut kontakten innan du ändrar dörrupphängningen.

 Risk för person- och sakskador på grund av tung dörr.
Om ändringen av dörrupphängningen bara utförs av en person är skaderisken större.
Ändra alltid dörrupphängningen med hjälp av ytterligare en person.

Installera vinkylen

 Risk för person- och sakskador om vinkylen tippar.
Om vinkylen bara installeras av en person är skaderisken större.
Ta alltid hjälp av ytterligare en person när du bygger in vinkylen.

 Risk för skada på dörren.
Dörren kan slå emot väggen och ta skada.
Skydda dörren genom att till exempel sätta fast filtassar på väggen.

 Risk för skador på golvet.
Golvet kan skadas när vinkylen förflyttas.
Flytta vinkylen försiktigt på ömtåliga golv.

För enklare uppställning finns grepp för transport upptill och transporthjul nedtill på vinkylens baksida.

Tips! Ställ endast upp vinkylen när det är tomt.

- Ställ upp vinkylen så nära den plats där den ska stå som möjligt.
- Anslut vinkylen till elnätet som det beskrivs i avsnittet "Installera", "Elanslutning".
- Flytta försiktigt vinkylen till den plats där den ska stå.

Rikta vinkylan

⚠ Risk för skador på grund av ojämnt golv.

Om det inte går att rikta vinkylan rakt med skruvfötterna vid ojämnt golv kan det orsaka deformationer på vinkylens stomme. Eventuellt stängs skåpdörren inte ordentligt då.

Utjämna ojämnheter i golvet med hjälp av skruvfötterna.

⚠ Risk för person- och saksador om skruvfötterna ställs in ojämnt.

Om skruvfoten skruvas ut för mycket kan skruvfotens underdel lossna.

Vinkylan kan tippa!

Vrid inte ut skruvfoten för långt.

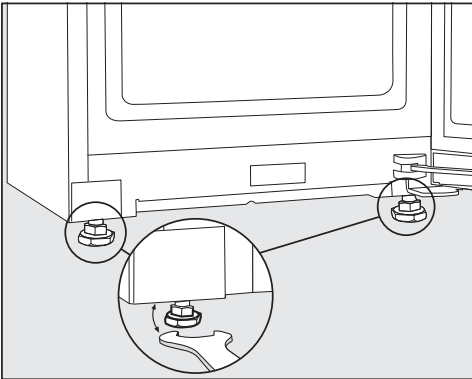

- Rikta vinkylan med de främre skruvfötterna med hjälp av den medföljande gaffelnnyckeln.

Tips! Använd ett vattenpass när du riktar vinkylan.

Installera

Mått

Uppställningsmått/vy uppifrån

Alla mått är angivna i mm.

De angivna måtten för ventilationsöppningarna måste följas för att vinkylen ska fungera korrekt.

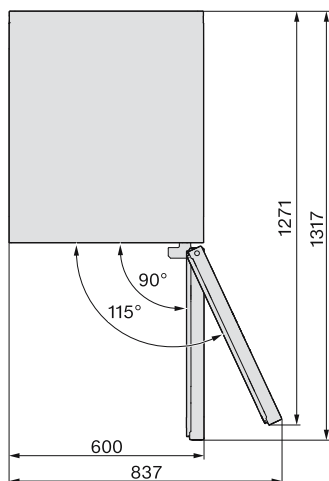
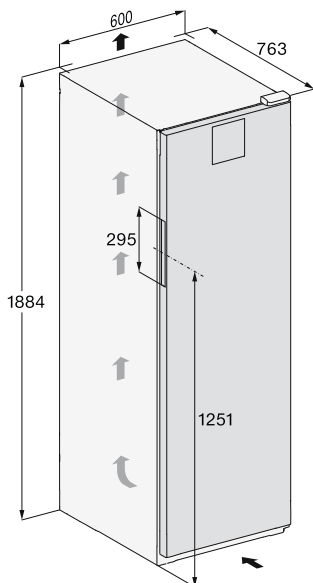

Anslutningar

Alla mått är angivna i mm.

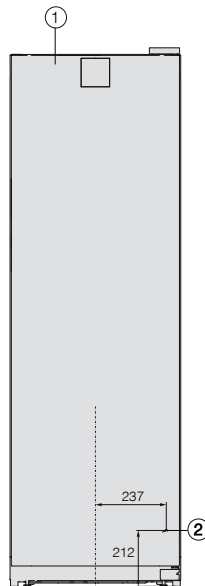

① Vy framifrån

② Nätanslutningskabel, längd = 2000 mm

Du kan beställa en längre nätanslutningskabel hos Miele service.

Installera

Elanslutning

Vinkylen får bara anslutas till ett godkänt jordat uttag med hjälp av den medföljande kabeln.

Ställ upp vinkylen på så vis att vägguttaget enkelt kan komma åt. Om det inte är möjligt, se till att det på installationsplatsen finns en avskiljningsanordning för varje pol.

⚠ Brandfara på grund av överhettning.

Grenuttag och förlängningskablar kan leda till överbelastning på kablarna om de används med vinkylen.

Använd av säkerhetsskäl inga grenuttag eller förlängningskablar.

Elanslutningen måste utföras enligt gällande föreskrifter.

Av säkerhetsskäl rekommenderar vi användning av en jordfelsbrytare av typen  i den tilldelade installationen för vinkylens elektriska anslutning på uppställningsplatsen.

En skadad anslutningskabel får bara ersättas med en speciell anslutningskabel av samma modell (kan beställas hos Miele service). Av säkerhetsskäl får kabeln bara bytas av en auktoriserad specialist eller av Miele service.

Uppgifter om anslutningseffekt och säkring finns i denna bruksanvisning eller på typskylten. Jämför uppgifterna med uppgifterna för elanslutningen på uppställningsplatsen. Hör efter med en elektriker vid tveksamhet.

Det är möjligt att tidvis eller permanent använda en fristående eller icke nätsynkron energiförsörjningsenhet (till exempel fristående elnätverk, backupsystem). Driften förutsätter att energiförsörjningsenheten följer föreskrifterna enligt EN 50160 eller liknande.

De skyddsåtgärder som ska tas på uppställningsplatsen och i denna Miele-produkt vad gäller funktion och arbetssätt måste även säkerställas i fristående respektive icke nätsynkron drift. Vid behov ska åtgärderna ersättas med likvärdiga åtgärder i installationen. Exempelvis enligt det som står i aktuell publicering från VDE-AR-E 2510-2.

Anslutningsmått

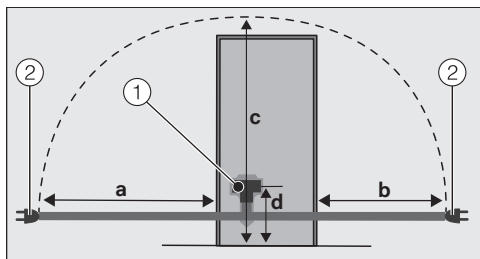

Vinkylens baksida

- ① Kontakt
- ② Stickpropp

a	b	c	d
1800 mm	1400 mm	2100 mm	200 mm

Ansluta vinkylen

- Sätt in skåpets kontakt.

Se till att kontakten sitter i ordentligt.

- Sätt i vinkylens kontakt i vägguttaget.

Nu är vinkylen elansluten.

Konformitetsdeklaration

Härmed deklarerar Miele att detta vinskåp uppfyller kraven i direktivet 2014/53/EU.

EU-konformitetsdeklarationens fulla text finns tillgänglig på www.miele.se under "Nedladdningsbara filer" på respektive produktsida.

För bruksanvisningar, service och information går du till Produktinformation under Kundservice på <https://miele.se/> bruksanvisningar. Ange produktens namn eller serienummer.

Frekvensband	2,4000 GHz - 2,4835 GHz
--------------	----------------------------

Maximal sändningseffekt	< 100 mW
-------------------------	----------

Upphovsrättsliga föreskrifter och licenser

För användning och styrning av kommunikationsmodulen använder Miele såväl egen programvara som programvara från andra företag som inte täcks av licensvillkor för en så kallad öppen källkod. Denna programvara/dessa programvarukomponenter skyddas av upphovsrätt. Miele's och tredje parts upphovsrättsliga befogenheter måste respekteras.

Dessutom finns det programvarukomponenter i maskinens integrerade kommunikationsmodul som omfattas av licensvillkor för öppen källkod. Komponenterna med öppen källkod tillsammans med tillhörande upphovsrättstexter, kopior av gällande licensvillkor och ytterligare information kan hämtas lokalt per IP via en webbläsare ([http\[s\]://<IP-adress>/Licenses](http[s]://<IP-adress>/Licenses)). De där angivna ansvars- och garantibestämmelserna för licensvillkoren för öppen källkod gäller endast gentemot den aktuella rättighetshavaren.

Miele AB
Svetsarvägen 17
171 41 Solna

Postadress:
Miele AB
Box 1397
171 27 Solna

Tel: 08 562 29 000
E-post: contact@miele-support.se
www.miele.se

Tyskland

Miele & Cie. KG
Carl-Miele-Straße 29
33332 Gütersloh

KWT 4584 ...

sv-SE

M.-Nr. 12 530 410 / 03