



## Bruks- og monteringsanvisning Profesjonell tørketrommel PDR 914/918/922/928/944

---

Bruksanvisningen **skal** leses før oppstilling -  
installasjon – igangsetting. På denne måten be-  
skytter du deg selv og unngår skader.

no-NO

# Innhold

---

<b>Aktivt miljøvern</b> .....	6
<b>Sikkerhetsregler og advarsler</b> .....	7
Forskriftsmessig bruk .....	7
Slik unngår du feil bruk.....	8
Teknisk sikkerhet .....	8
Gassoppvarmede tørketromler .....	10
Forskriftsmessig bruk .....	11
Tilbehør .....	11
<b>Betjening av tørketrommelen</b> .....	12
Betjeningspanel.....	12
Sensortaster og touchdisplay med sensortaster .....	13
Hovedmeny .....	13
Meny «☐ Programmer» .....	13
Meny «☆ Favoritter» .....	13
Meny «⚙ Superbruker» .....	13
Betjeningseksempler .....	13
Valglister .....	13
Innstilling av tallverdier .....	14
Nedtrekksmeny .....	15
Gå ut av menyen .....	15
Vise Hjelp .....	15
<b>Første igangsetting</b> .....	16
Slå på tørketrommelen .....	16
Henvisning til mulige eksterne enheter .....	16
Innstilling av lysstyrken i displayet .....	16
Stille inn dato.....	17
Velge programpakker .....	17
Avslutte første igangsetting.....	18
<b>Tørking</b> .....	20
1. Riktig tekstilbehandling .....	20
Vasking .....	20
Tørking.....	20
Vaskesymboler .....	20
2. Innlegging av tekstilene.....	21
3. Velge program .....	21
Slå på tørketrommelen .....	21
4. Velge programinnstilling .....	22
Velge tørketrinn .....	22
Velge tillegg .....	22
5. Starte program .....	23
Betalingsautomat/-system (valgfritt) .....	23
Åpne aktuelle programparametere .....	24
Programtid/Resttidsprognose .....	24
Programslutt .....	24
Programslutt .....	24
Ta ut tekstilene .....	25
Råd om stell .....	25

Timer .....	25
Forutsetning for timerinnstillingen .....	25
Innstilling av timer.....	25
<b>Rengjøring og stell</b> .....	26
Rengjøre lofilter .....	26
Rengjøring av trommel og utvendige kabinettdeleer .....	27
<b>Service</b> .....	28
Kontakt ved feil.....	28
Ekstraustyr .....	28
<b>Installasjon</b> .....	29
Forutsetninger for installasjon .....	29
Generelle driftsbetingelser .....	29
Transport .....	29
Oppstilling av tørketrommel .....	29
Feste.....	31
Elektrotilkobling .....	31
Luftinntak/utluftning .....	32
Damptilkobling (kun for dampoppvarmede varianter).....	32
Hettvannstilkobling (kun for hettvannsoppvarmede varianter).....	32
Gasstilkobling (kun for gassoppvarmede varianter).....	32
<b>Ekstraustyr</b> .....	34
XCI-boks.....	34
XKM 3200.....	34
Personvern og datasikkerhet.....	34
Nettverkskonfigurasjon fabrikkinnstilling.....	34
Opphavsretter og lisenser .....	34
Betalingsautomat/-system .....	35
<b>Superbrukernivå</b> .....	36
Åpne superbrukernivå .....	36
Tilgang via kode .....	36
Endre kode .....	36
Avslutte innstillinger.....	36

# Innhold

---

Betjening / Visning .....	36
Språk .....	36
Språkmeny .....	36
Angi språk .....	37
Lysstyrke display .....	37
Klokkeslett .....	37
Dato .....	37
Lydstyrke .....	38
Visning restfuktighet .....	38
Synlighet parametere .....	38
St.by.modus display/led .....	38
St.by.modus «maskin» .....	39
Startforvalg .....	39
Memory .....	39
Temperaturenhet .....	39
Vektenhet .....	39
Endre kode .....	39
Programvalg .....	40
Styring .....	40
Programpakker .....	41
Favorittprogr. ....	41
Spesialprogrammer .....	41
Sorter programmer .....	42
Fargetildeling program .....	43
Prosessteknikk .....	43
Antikrøll .....	43
Tørketrinn .....	43
Forlenget avkjøling .....	43
Avkjølingstemperatur .....	43
Vifte, pulserende drift .....	44
Service .....	44
Rengjør luftveiene .....	44
Rengjør filtrene .....	44
Serviceintervall .....	44
Eksterne anvendelser .....	45
Eksternt spjeld .....	45
Tilleggsvifte .....	45
Trykksensor .....	45
Toppbelastningssignal .....	46
Forhindre toppbelastn. ....	46
Valg KOM-modul .....	46
Tilgjengelighet Miele's digitale produkter .....	46
WiFi / LAN .....	46
Nettverkstid .....	47
Remote .....	47
RemoteUpdate .....	47
SmartGrid .....	48
Maskinparametere .....	48
Rettslig informasjon .....	48
Betalingsautomat/-system .....	49
Innstilling for betalingsautomater/-systemer .....	49

<b>Tekniske data</b> .....	50
EU-samsvarserklæring .....	50

### Kassering av transportemballasjen

Emballasjen beskytter tørketrommelen mot transportskader. Emballasjematerialene er valgt med sikte på miljøvennlighet og avfallsbehandling og kan derfor gjenvinnes.

Tilbakeføringen av emballasjen til materialkretsløpet sparer råstoff og bidrar til mindre avfall. Forhandleren tar vanligvis emballasjen i retur.

### Retur og gjenvinning av gamle apparater

Elektriske og elektroniske apparater inneholder ofte verdifulle materialer. De inneholder imidlertid også skadelige stoffer, som har vært nødvendige for apparatets funksjon og sikkerhet. I restavfallet eller ved feil behandling, kan disse stoffene være helseskadelige og skade miljøet. Kast derfor aldri apparatet som restavfall.

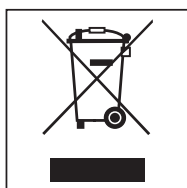

Apparatet kan leveres gratis til forhandlere av samme type produkter eller til en kommunal gjenbruksstasjon. For mer informasjon, se [www.miele.no](http://www.miele.no)

Sørg for at produktet oppbevares barnesikkert til det kjøres bort.

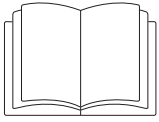

- ▶ Denne bruksanvisningen må leses.

Denne tørketrommelen oppfyller de påbudte sikkerhetskravene. Bruk som ikke er forskriftsmessig, kan imidlertid føre til skader på personer og gjenstander.

Les bruksanvisningen nøye før du begynner å bruke tørketrommelen. Den gir viktige opplysninger om innbygging, sikkerhet, bruk og vedlikehold. På denne måten beskytter du deg selv og unngår skader på tørketrommelen.

I henhold til internasjonal standard IEC 60335-1 ber Miele uttrykkelig om at kapittelet om installasjon av tørketrommelen samt sikkerhetshenvisninger og advarsler må leses nøye og følges.

Miele kan ikke gjøres ansvarlig for skader som skyldes at disse henvisningene ikke blir fulgt.

Ta vare på bruksanvisningen og gi den videre til en eventuell senere eier.

Dersom flere personer skal læres opp i bruk av tørketrommelen, sørg for at sikkerhetsreglene er tilgjengelige, og/eller at personene gjøres kjent med dem.

## Forskriftsmessig bruk

- ▶ Tørketrommelen er kun beregnet for profesjonell bruk.
- ▶ Tørketrommelen skal kun brukes til tørking av tekstiler som er vasket i vann og som ifølge produsentens vedlikeholdsetikett tåler trommeltørking. Annen bruk kan innebære fare. Miele er ikke ansvarlig for skader som skyldes annen bruk enn tørketrommelen er bestemt for, eller feil betjening.
- ▶ Denne tørketrommelen er ikke beregnet for utendørs bruk.
- ▶ Tørketrommelen må ikke plasseres i rom hvor det er fare for frost. Temperaturer rundt frysepunktet påvirker tørketrommelens funksjon. Tillatt romtemperatur bør ligge mellom 2 °C og 40 °C.
- ▶ Hvis maskinen brukes i profesjonell virksomhet, er det kun skolert personale eller fagfolk som får betjene maskinen. Hvis maskinen er oppstilt på et område som er tilgjengelig for allmennheten, må driftslederen sørge for at det ikke er farlig å bruke maskinen.
- ▶ Personer, som på grunn av sin psykiske eller fysiske tilstand eller pga. sin uerfarenhet eller uvitenhet ikke er i stand til å betjene tørketrommelen på en sikker måte, må ikke bruke denne tørketrommelen uten tilsyn eller veiledning fra en ansvarlig person.
- ▶ Barn under åtte år må holdes vekk fra tørketrommelen, med mindre de er under konstant tilsyn.
- ▶ Barn over åtte år får bare betjene tørketrommelen uten tilsyn, dersom tørketrommelens funksjon er forklart slik at de kan betjene den på en sikker måte. Barn må kunne se og forstå mulige farer ved feil betjening.
- ▶ Barn må ikke rengjøre eller vedlikeholde tørketrommelen uten tilsyn.

## Sikkerhetsregler og advarsler

---

- ▶ Hold øye med barn som befinner seg i nærheten av tørketrommelen. Ikke la barn leke med tørketrommelen.
- ▶ Denne tørketrommelen kan også brukes på offentlige områder.
- ▶ All annen bruk enn den som er beskrevet ovenfor, er imot bestemmelsene og utelukker produsentens ansvar.

### Slik unngår du feil bruk

- ▶ Det må ikke foretas endringer på tørketrommelen uten uttrykkelig tillatelse fra Miele.
- ▶ Ikke støtt eller len deg på døren. Tørketrommelen kan velte og skade deg eller andre personer i nærheten.
- ▶ Ikke bruk høytrykksspyler eller vannslange for å rengjøre tørketrommelen.
- ▶ Dersom vedlikehold ikke foretas regelmessig og forskriftsmessig er det fare for effekt-tap, funksjonsfeil og brann.
- ▶ Ikke lagre eller bruk bensin, petroleum, eller lignende lett antennelige stoffer i nærheten av tørketrommelen. Fare for brann og eksplosjon!
- ▶ Ikke utsett tørketrommelen for friskluft blandet med klor-, fluor- eller andre løsemiddelholdige damper. Brannfare!
- ▶ Brannfare. Denne tørketrommelen må ikke kobles til en styrbar stikkontakt (f.eks. med et tidsur). Dersom sikkerhetsavkjølingen av tørketrommelen blir avbrutt, kan det være fare for at tekstilene kan selvantenne.
- ▶ På grunn av brannfare skal du ikke tørke tekstiler i tørketrommelen når de
  - ikke er vasket.
  - ikke er tilstrekkelig rengjort, og har rester av olje, fett eller lignende (f.eks. kjøkken- eller kosmetikktexstiler med rester av olje, fett eller kremer). Hvis tekstilene ikke er skikkelig rengjort, er det brannfare pga. selvantening, selv etter at tørkeprosessen er ferdig, og også etter at tekstilene er tatt ut av tørketrommelen.
  - er behandlet med brannfarlige rengjøringsmidler eller har rester av aceton, alkohol, bensin, petroleum, parafin, flekkfjerner, terpentin, voks, voksfjerner eller kjemikalier (gjelder f.eks. mopper, gulvkluter, vaskekluter).
  - inneholder rester av hårspray, neglelakkfjerner eller lignende.

Vask derfor derfor svært skitne tekstiler ekstra grundig: Øk vaskemiddelmengden og velg en høy vasketemperatur. Er du i tvil, vask tekstilene flere ganger.

- ▶ **Advarsel:** Slå aldri av tørketrommelen før tørkeprogrammet er slutt. I så fall må alle tekstilene straks tas ut av tørketrommelen og bres utover slik at varmen kan bli avgitt.
- ▶ Tørketrommelen må ikke brukes uten lofilter eller med et lofilter som er skadet. Det kan oppstå feil. Lo tetter luftveiene, oppvarmingen og utluftningsrøret, noe som kan føre til brann. Slå straks av tørketrommelen og skift ut det skadede lofilteret.

### Teknisk sikkerhet

- ▶ Kontroller at tørketrommelen ikke har ytre, synlige skader før den stilles opp. En skadet maskin må ikke stilles opp og tas i bruk.



- ▶ Av sikkerhetsmessige grunner må du ikke bruke skjøtekabel (brannfare og overoppheting).
- ▶ Sikkerheten for det elektriske anlegget i tørketrommelen garanteres kun hvis den kobles til et forskriftsmessig installert jordingsystem. Det er meget viktig at denne grunnleggende sikkerhetsforutsetningen kontrolleres. I tvilstilfeller bør fagfolk kontrollere husinstallasjonen. Miele kan ikke gjøres ansvarlig for skader som skyldes manglende eller brutt jordledning.
- ▶ Hvis ukyndige reparerer maskinen, kan brukeren utsettes for fare, som Miele ikke kan ta ansvaret for. Reparasjoner må bare utføres av fagfolk som er autorisert av Miele, ellers gjelder ikke noe garantiansvar ved påfølgende skader.
- ▶ Defekte deler må bare skiftes ut med Miele's originale reservedeler. Kun ved bruk av disse delene kan Miele garantere at de sikkerhetskravene som stilles til produktene, blir oppfylt.
- ▶ Ved feil eller ved rengjøring og vedlikehold må tørketrommelen kobles fra strømforsyningen. Tørketrommelen er kun koblet fra strømforsyningen når
  - støpselet er tatt ut av kontakten
  - sikringene i bygningsinstallasjonen er koblet ut, eller
  - skrusikringene i bygningsinstallasjonen er skrudd helt ut.

Se også kapittel «Installasjon», avsnitt «Elektrotilkobling».

- ▶ Installeringen av denne maskinen er beregnet for fastlandsdrift. For installering på ikke-stasjonære oppstillingssteder er det nødvendig å ta ekstra forholdsregler tilpasset oppstillingsstedet. Ansvar for denne installeringen er pålagt installatøren / montøren.
- ▶ Følg anvisningene i kapitlene «Installasjon» og «Tekniske data».
- ▶ Tørketrommelen må bare brukes når det er installert et utluftningsrør, og når det er sørget for tilstrekkelig ventilasjon av rommet.
- ▶ Utluftningsrøret må ikke installeres til følgende piper eller sjakter:
  - Røyk- eller avgasspipe som er i bruk
  - Sjakter som brukes som utluftning fra rom med ildsteder
  - Andre piper som er i bruk

Når røyk eller avgass presses tilbake, er det fare for forgiftning.

- ▶ Kontroller regelmessig at alle bestanddeler på utluftningsrøret (f.eks. murrør, utvendig gitter, bøyer osv.) fungerer slik de skal, og at luften kan passere fritt. Eventuelt gjennomfør en rengjøring. Hvis det har lagret seg lo i utluftningsrøret, hindrer det luftutblåsningen og dermed reduseres tørketrommelens funksjon.

Hvis det allerede finnes et utluftningsrør som er i bruk, må utluftningsrøret kontrolleres før det installeres på tørketrommelen.

- ▶ Det er fare for kvelning og forgiftning ved tilbakesuging av avgasser når det er installert gass-gjennomstrømningsvarmer, gassoppvarming, kullfyrt ovn med pipetilkobling osv. i samme rom, eller i boligen eller i naborommene, og undertrykket er på 4 Pa eller mer.

Hvis du ved hjelp av følgende tiltak sørger for tilstrekkelig ventilasjon av rommet, kan du unngå et undertrykk i oppstillingsrommet (eksempler):

- Monter ventilasjonsåpninger som ikke kan låses, i ytterveggen.

## Sikkerhetsregler og advarsler

---

- Bruk vindusbryter, slik at tørketrommelen bare kan kobles inn når vinduet er åpent.

For å sikre trygg drift og unngå undertrykk på 4 Pa eller mer, bør du la brann- og feiervesenet bekrefte det.

► Ved installasjon av flere tørketromler i en utluftningssamleledning, må det installeres en tilbakeslagsklaff pr. tørketrommel direkte på samleledningen.

Hvis ikke dette gjøres, kan det skade tørketrommelen og påvirke den elektriske sikkerheten.

► Støpselet må være tilgjengelig til enhver tid, slik at tørketrommelen kan kobles fra strømforsyningen.

► Hvis produktet skal være fast tilkoblet, må det på installasjonsstedet være en flerpolet skillebryter som er tilgjengelig til enhver tid, slik at tørketrommelen kan kobles fra strømforsyningen.

► Luftspalten mellom undersiden av tørketrommelen og gulvet må ikke reduseres av sokkellister, høyflossede tepper osv.

► I svingområdet til påfyllingsdøren må det ikke installeres låsbare dører, skyvedører eller dører som slår motsatt vei.

► Hvis tilkoblingsledningen blir skadet, må den skiftes ut av fagfolk som er autorisert av Miele, for å unngå at brukeren utsettes for fare.

### Gassoppvarmede tørketromler

► Ved feil eller ved rengjøring og stell må håndstoppekran eller stengeventilen på gassteleren stenges.

► Før arbeider med igangsetting, vedlikehold, ombygging og reparasjoner avsluttes, skal det kontrolleres at samtlige gassførende deler, fra håndstoppekran til brennerdyse, er tette. Vær spesielt oppmerksom på målestussene på gassventilen og brenneren. Kontrollen skal gjennomføres med innkoblet og utkoblet brenner.

► Utfør en visuell kontroll av gassledningene og gassenhetene i husinstallasjonen din én gang i året. Følg gjeldende nasjonale forskrifter for en slik kontroll.

### Sikkerhetstiltak ved gasslukkt

- Slukk straks alle flammer.
- Steng straks stoppekranen for gass på stedet eller hovedstoppekranen for gasstilførselen.
- Åpne straks alle vinduer og dører.
- Ikke bruk fyrstikker eller lighter.
- Ikke røyk.
- Gå aldri inn med åpen flamme i rom med tydelig gasslukkt.
- Sørg for at det ikke oppstår elektriske gnister (som f.eks. når du trekker ut støpsler eller bruker elektriske brytere og ringeklokker).
- Hvis du ikke finner årsaken til gasslukten og alle gasskraner er stengt, tilkall straks det ansvarlige gassverket.

Dersom flere personer skal læres opp i bruk av produktet, må du sørge for at de viktige sikkerhetstiltakene er tilgjengelige, og/eller at personene gjøres kjent med dem.

### Forskriftsmessig bruk

- ▶ Lukk døren etter hver tørking. Slik unngår du at
  - barn forsøker å klatre inn i trommelen eller gjemmer gjenstander i den.
  - eller at smådyr klatrer inn i tørketrommelen.
- ▶ Hold alltid oppstillingsrommet til tørketrommelen fritt for støv og lo. Smusspartikler i den innsugde luften fører til tilstoppinger. Det kan oppstå feil og det er fare for brann.
- ▶ Tørketrommelen må ikke brukes uten lofilter eller med et lofilter som er skadet. Det kan oppstå feil. Lo tetter luftveiene, oppvarmingen og utluftningsrøret, noe som kan føre til brann. Slå straks av tørketrommelen og skift ut det skadede lofilteret.
- ▶ Lofilteret må rengjøres regelmessig.
- ▶ For at tørketrommelen skal fungere feilfritt under tørkingen:
  - Rengjør filterflatene i lofilteret etter hver tørking.
  - I tillegg må lofilteret og luftveiene rengjøres når det vises en melding om dette i displayet.
- ▶ Fjern alle gjenstander fra lommene (som f.eks. lightere, fyrstikker).
- ▶ Når programmet går inn i avkjølingsfasen er det avsluttet. I mange programmer følger avkjølingsfasen for å sikre at tekstilene blir tørket med en temperatur de ikke kan ta skade av (f.eks. for å unngå selvantennning). Ta alltid ut alle tekstilene av tørketrommelen rett etter programslutt.
- ▶ Skyllmiddel og lignende produkter bør brukes i henhold til anvisningene for skyllemiddelet.
- ▶ For apparatdeler av rustfritt stål gjelder følgende:  
Overflater av rustfritt stål må ikke komme i kontakt med flytende klor eller natriumhypoklorittholdige rengjørings- og desinfeksjonsmidler. Disse midlene kan føre til korrosjon på stålet.  
Aggressive klorblekingsdamper kan likeledes føre til korrosjon.  
Derfor må åpne beholdere med disse midlene ikke oppbevares i umiddelbar nærhet av maskinene!

### Tilbehør



- ▶ Tilbehørsdeler kan kun monteres i eller til maskinen, dersom de uttrykkelig er godkjent av Miele. Hvis andre deler monteres i eller til maskinen, tapes krav i forbindelse med garanti og/eller produktansvar.

⚠ Miele kan ikke gjøres ansvarlig for skader som skyldes at sikkerhetsreglene og advarslene ikke blir fulgt.

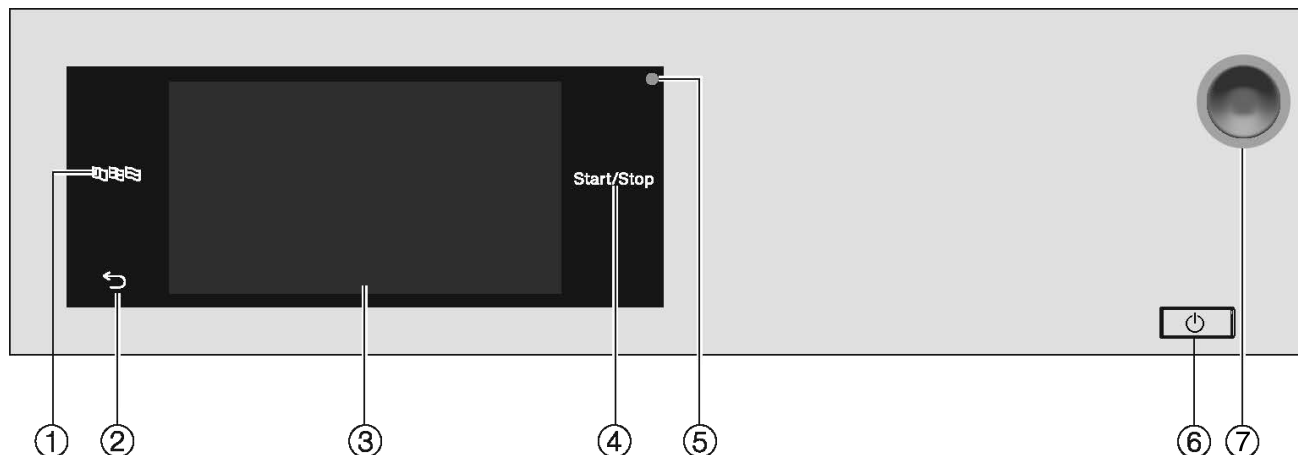

# Betjening av tørketrommelen

## Betjeningspanel



- ① **Sensortast**   
For valg av aktuelt språk for brukeren  
Etter programslutt tilbakestilles språket automatisk til det språket som ble stilt inn på superbrukernivå igjen.
- ② **Sensortast**   
Går ett skritt tilbake i menyen.
- ③ **Touchdisplay**
- ④ **Sensortast** *Start/Stop*  
Starter det valgte tørkeprogrammet og avbryter et program som er startet. Så snart sensortasten blinker, kan det valgte programmet startes.
- ⑤ **Optisk grensesnitt**  
For service
- ⑥ **Tast**   
For inn- og utkobling av tørketrommelen. For å spare energi, kobler tørketrommelen seg ut automatisk. Utkoblingen skjer etter en tilpasset tid etter programslutt/antikrøll eller etter innkobling, i de tilfellene maskinen ikke har blitt betjent etterpå.
- ⑦ **Nødbryter**  
Skal kun betjenes ved fare eller for å forhindre en fare. Ved aktivering blir maskinen straks koblet ut og satt i en sikker tilstand. Etter at faren er avverget, kan bryteren låses opp igjen ved å skru den riflete skiven mot høyre.

## Sensortaster og touchdisplay med sensortaster

Sensortastene , ,  og *Start/Stop* samt sensortastene i displayet reagerer på fingerkontakt. Hver berøring bekreftes med en tastetone. Lydstyrken til tastetonen kan stilles inn eller kobles ut (se kapittel «Superbrukernivå»).

Betjeningsfeltet med sensortastene og touchdisplayet kan bli ripet av spisse eller skarpe gjenstander, f.eks. spiker, blyanter osv.  
Betjeningsfeltet må kun berøres med fingrene.

## Hovedmeny

Etter at tørketrommelen er slått på, vises hovedmenyen i displayet. Fra hovedmenyen kommer du til alle viktige undermenyer.

Ved berøring av sensortasten  kommer du alltid tilbake til hovedmenyen. Tidligere innstilte verdier lagres ikke.

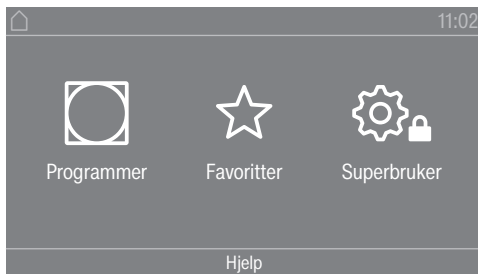

Hovedmeny

### Meny « Programmer»

I denne menyen kan du velge tørkeprogrammene.

### Meny « Favoritter»

I denne menyen kan du velge 1 favorittprogram av tilsammen 12 favorittprogrammer. Tørkeprogrammene i menyen Favoritter kan tilpasses og lagres av driftsleder (se kapittel «Superbrukernivå», avsnitt «Favorittprogrammer»).

### Meny « Superbruker»

I superbrukernivå kan du tilpasse tørketrommelens elektronikk til ulike behov (se kapittel «Superbrukernivå»).

## Betjeningseksempler

### Valglister

Bla gjennom menyen « Programmer» (enkeltvalg)

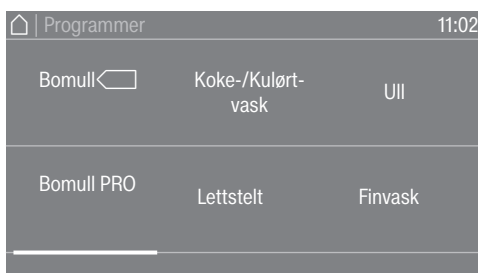

## Betjening av tørketrommelen

- For å bla gjennom menyen, legg fingeren på touchdisplayet og beveg fingeren til venstre eller høyre.

En oransje scrollbar i det nedre området på displayet viser at det er flere valgmuligheter.

- For å velge ønsket tørkeprogram, berør programnavnet med fingeren din.

Displayet skifter nå til basismenyen i det valgte programmet.

Meny «Tillegg» (flere valg)

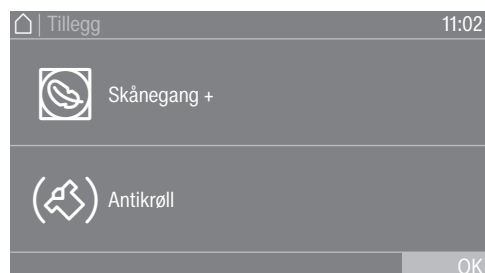

For valg av ett eller flere *tillegg*, berør ønsket *tillegg* med fingeren.

De nylig valgte *tilleggene* blir markert med oransje. For å velge bort et *tillegg* berør *tillegget* som skal velges bort på nytt.

### Innstilling av tallverdier

I noen menyer kan du stille inn tallverdier. Du kan stille inn tallverdiene ved å stryke oppover eller nedover i displayet med fingeren.

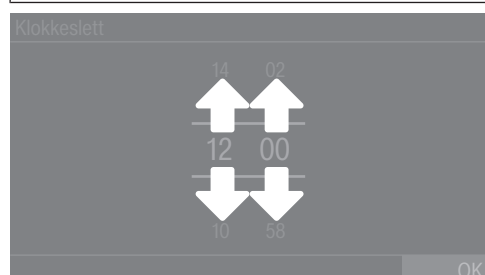

- Legg fingeren på tallet som skal endres.
- For å stille inn ønsket tall, stryk oppover og nedover med fingeren.
- Bekreft den innstilte tallverdien ved å berøre sensortasten OK.

**Tips:** For noen innstillinger kan verdien også stilles inn ved hjelp av et tallfelt, avhengig av verdiområde og trinnstørrelse. Tallfeltet kommer til syne hvis du berører tallene kun kort. Så snart du har lagt inn en gyldig verdi, blir sensortasten OK markert med grønt.

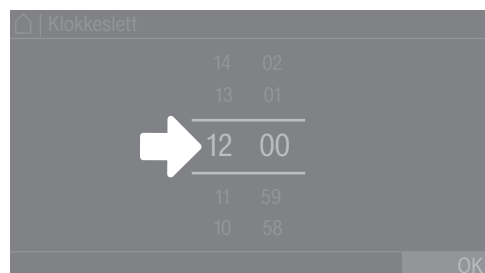

- Trykk kort på tallene mellom de to strekene med fingeren.

Et tallfelt vises.

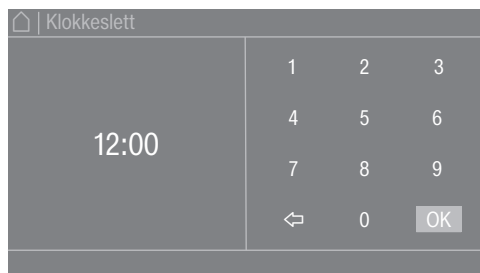

- For å legge inn tallverdien berør tallene på høyre side og bekreft deretter med OK.

### Nedtrekksmeny

I nedtrekksmenyen finner du forskjellig informasjon (f.eks. om et tørkeprogram).

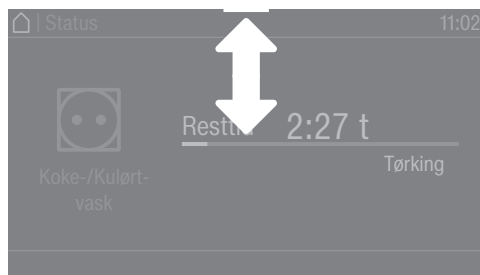

Hvis det dukker opp en oransje scrollbar øverst på skjermen i midten av displayet, kan nedtrekksmenyen vises. Berør scrollbaren og dra fingeren nedover på displayet.

For å lukke nedtrekksmenyen igjen, berør den oransje scrollbaren i displayet med fingeren og trekk den oppover.

### Gå ut av menyen

- Berør sensortasten ↶ for å gå tilbake til forrige skjermbilde.

Alt du har lagt inn til nå uten å bekrefte med OK, blir ikke lagret.

### Vise Hjelp

I noen menyer vises Hjelp i den nedre delen av displayet.

- Hvis du trenger mer informasjon om den aktuelle menyen, berør sensortasten Hjelp. Tilleggsinformasjonen vises i displayet.
- Berør sensortasten ↶, for å gå tilbake til forrige skjermbilde.

# Første igangsetting

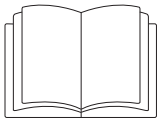

⚠ Person- og materiellskader som følge av oppstilling som ikke er forskriftsmessig. Det kan føre til skader på personer og materiell dersom oppstillingen ikke utføres forskriftsmessig.  
Før første igangsetting må tørketrommelen stilles opp riktig.  
Tørketrommelen må kobles til forskriftsmessig.  
Se kapittel «Installasjon».

Fullfør første igangsetting. Ved første igangsetting fastsetter du innstillingene for daglig drift av tørketrommelen. Noen innstillinger kan du kun endre i forbindelse med første igangsetting. Deretter kan disse innstillingene kun endres av Miele's serviceavdeling.

I tillegg er innstillingene beskrevet i kapittelet «Superbrukernivå».

## Slå på tørketrommelen

- Trykk på tasten .

Velkomstbildet vises.

## Innstilling av displayspråk

Du blir bedt om å stille inn displayspråk. Du kan når som helst endre språket (se kapittel «Superbrukernivå», avsnitt «Språk»).

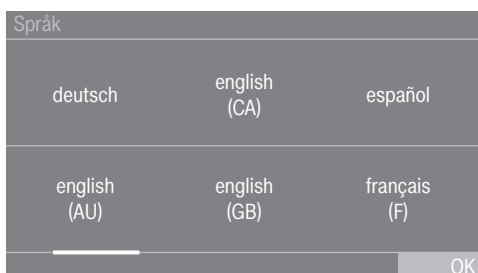

- Stryk med fingeren til høyre eller venstre i displayet, til ønsket språk vises.
- Trykk kort på ønsket språk med fingeren.

Valgt språk er markert med oransje og displayet skifter til neste innstilling.

## Henvisning til mulige eksterne enheter

Før første igangsetting må du koble til XCI-boksen og/eller skyve inn en kommunikasjonsmodul i modulsjakten på baksiden av tørketrommelen. Tørketrommelen må være koblet fra strømforsyningen. Først etter dette kan du starte igangsettingen.

Det vises en henvisning til mulig ekstern maskinvare. Bekreft henvisningen med sensortasten .

## Innstilling av lysstyrken i displayet

Du blir bedt om stille inn lysstyrken i displayet.



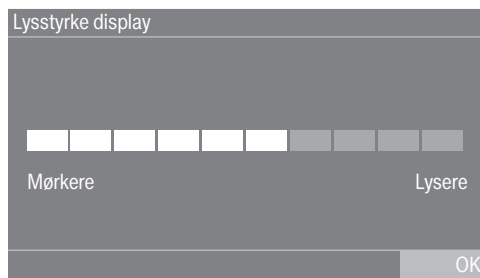

- Berør segmentlinjen på ønsket trinn for lysstyrken.  
Det valgte trinnet for lysstyrken vises ved lengden på segmentlinjen.
- Bekreft med sensortasten OK.  
Displayet skifter til neste innstilling.

### Stille inn dato

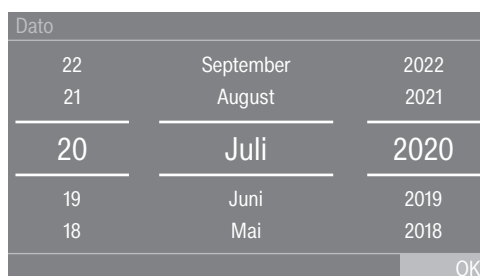

- Legg fingeren på verdien som skal endres og beveg fingeren oppover eller nedover.
- Når alle verdiene er innstilt, bekreft inntastingen med sensortasten OK.  
Displayet skifter nå til neste innstilling.

### Stille klokken

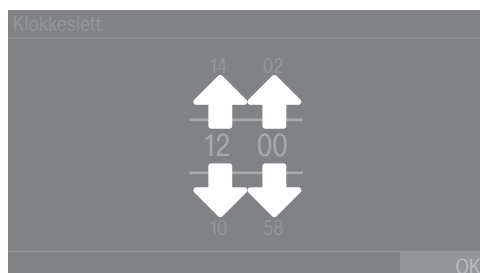

- Legg fingeren på tallet som skal endres og beveg fingeren oppover eller nedover.
- Bekreft med sensortasten OK.  
Displayet skifter til neste innstilling.

### Velge programpakker

Du kan velge forskjellige programmer fra programpakkene. Allerede aktive programmer er markert med oransje.

## Første igangsetting

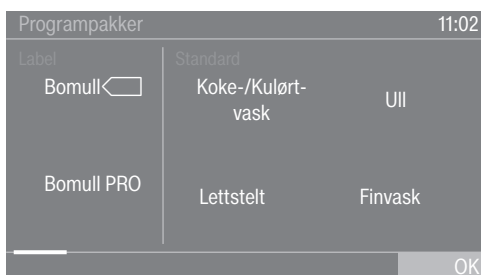

- Stryk til venstre med fingeren til det neste programmet som ikke er markert med oransje vises.

- Berør programmet som skal aktiveres.

Valgt program er nå aktivt og markert med oransje.

Ved behov kan du nå velge flere programmer.

- Hvis du ikke vil velge flere programmer, bekrefter du med sensortasten OK.

Displayet skifter til neste innstilling.

**Tips:** Du kan deaktivere et valgt program ved å berøre programmet på nytt. Unntak fra dette: Programmene Bomull  og Bomull PRO kan ikke deaktiveres.

### Installering av betalingsautomat/-system

Hvis du vil installere en betalingsautomat/-system, les kapittel «Superbrukernivå», avsnitt «Betalingsautomat/-system». Disse innstillingene kan du kun gjøre i forbindelse med første igangsetting. Ønsker du å foreta endringer senere: Ta kontakt med Miele serviceavdeling eller annet Miele-autorisert personell.

Hvis det ikke skal installeres en betalingsautomat/-system, kan du hoppe over installering av betalingsautomat/-system.

### Hoppe over installering av betalingsautomat/-system

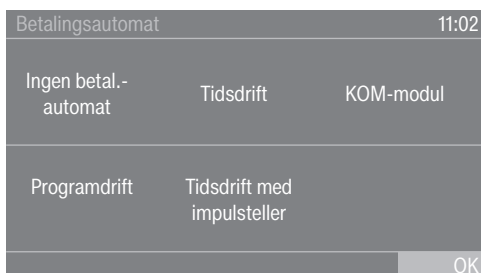

- Berør sensortasten Ingen betalingsautomat.
- Bekreft med OK.

Displayet skifter til neste innstilling.

### Avslutte første igangsetting

Første igangsetting er avsluttet når et program med en varighet på mer enn 10 minutter er fullstendig gjennomført.

Hvis strømmen brytes før første tørkeprogram starter (f.eks. ved utkobling med tasten ) , kan første igangsetting gjennomføres en gang til. Hvis tørkeprogrammet har vart lenger enn 10 minutter, kan ikke første igangsetting gjennomføres på nytt.

- Berør sensortasten  Programmer i hovedmenyen.

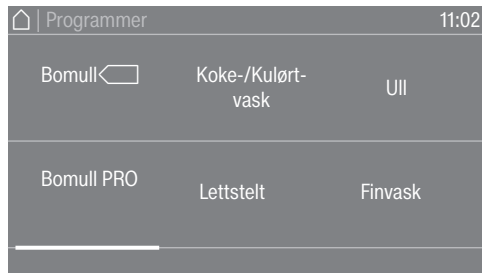

- Stryk til venstre med fingeren til programmet Tidsprogram kaldt vises.

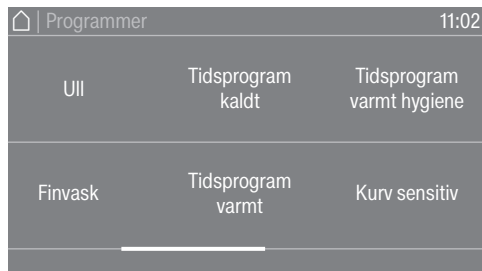

- Berør programmet Tidsprogram kaldt.

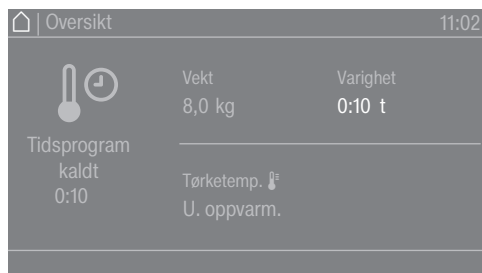

- Berør sensortasten Varighet.
- Legg fingeren på tallet som skal endres og beveg fingeren oppover eller nedover.



- Velg en varighet på 10 minutter.
  - Bekreft med OK.
  - Berør den blinkende sensortasten *Start/Stop*.
- Etter programslutt er tørketrommelen klar til bruk.

# Tørking

## 1. Riktig tekstilbehandling

### Vasking

Svært skitne tekstiler må vaskes spesielt grundig. Bruk tilstrekkelig vaskemiddel og velg en høy vasketemperatur. Er du i tvil, vask tekstilene flere ganger.

Nye, fargede tekstiler må vaskes separat og svært grundig. Ikke tørk disse tekstilene sammen med lyse tekstiler. Slike tekstiler kan avgi farge (også på kunststoffdeler i tørketrommelen). Lo med annen farge kan sette seg fast på tekstilene.







### Tørking

⚠ Skade som oppstår pga. fremmedlegemer som ikke er fjernet fra tekstilene. Fremmedlegemer i tekstilene kan smelte, brenne eller eksplodere. Fjern fremmedlegemer (f.eks. vaskeballer, lightere osv.) fra tekstilene.

⚠ Brannfare ved feil bruk eller betjening. Tekstilene kan begynne å brenne og ødelegge tørketrommelen og rommet den står i. Kapittelet «Sikkerhetsregler og advarsler» må leses og følges.

- Kontroller falder og sømmer på tekstilene/tøyet. Slik unngår du at tekstilfyll, som kan føre til brann, faller ut.
- Ta ut eller sy fast løse BH-bøylar.

### Vaskesymboler

Tørking	
	Normal/høy temperatur
	Redusert temperatur*
* Velg tilleggsfunksjonen Skånegang.	
	Tåler ikke trommeltørking
Stryking og rulling	
	Ekstra varmt
	Svært varmt
	Varmt
	Tåler ikke stryking/rulling

## 2. Innlegging av tekstilene

### Fylle tørketrommelen med tøy

Tekstilene kan bli skadet.  
Før du legger inn tekstilene, må du lese kapittel «1. Riktig tekstilbehandling».



- Åpne døren.
- Fyll tørketrommelen med tøy.

Fare for skade på tøy som er klemt fast.  
Tekstiler kan komme i klem ved lukking av døren og bli skadet.  
Pass på at ikke tekstilene kommer i klem når du lukker døren.

Ikke legg for mange tekstiler i trommelen. Tekstilene kan bli slitte og tørkeresultatet påvirkes. Og, du må regne med økt krølldannelse.

### Lukke døren

⚠ Skader pga. at tøy kommer i klem.  
Tekstiler kan bli ødelagt dersom de kommer i klem ved lukking av døren.  
Pass på at ikke tekstilene kommer i klem når du lukker døren.

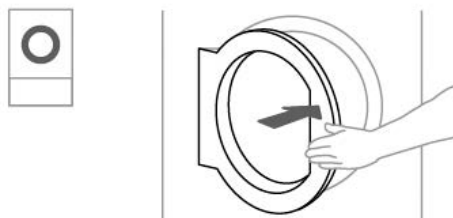

- Sving døren lett igjen.

## 3. Velge program

### Slå på tørketrommelen

- Trykk på tasten .

Velkomstbildet vises.

Det er forskjellige muligheter å velge et tørkeprogram fra hovedmenyen.

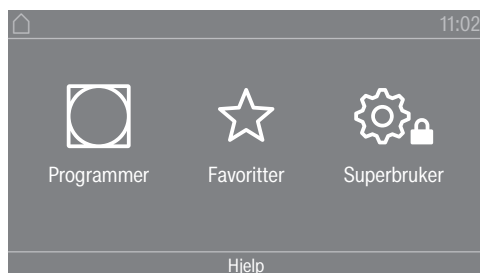

# Tørrking

- Berør sensortasten  Programmer.

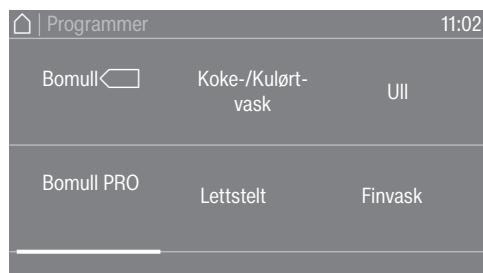

- Stryk til venstre med fingeren til ønsket program vises.
- Berør sensortasten til programmet.

Displayet skifter til tørkeprogrammets basismeny.

Alternativt kan du velge et program via favorittlisten.  
De forhåndsinnstilte programmene under  Favoritter kan endres på superbrukernivå.

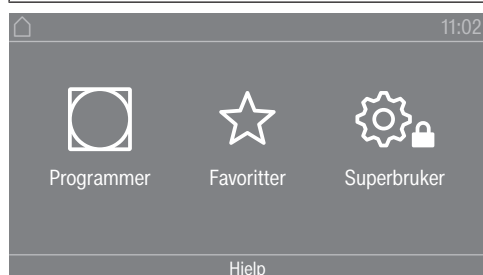

- Berør sensortasten  Favoritter.



- Stryk til venstre med fingeren til ønsket program vises.
- Berør sensortasten til ønsket program.

Displayet skifter til tørkeprogrammets basismeny.

## 4. Velge programinnstilling

### Velge tørkestrinn

Du kan endre forhåndsinnstilte tørkestrinn i flere av programmene. Det er mulig å velge ulike tørkestrinn avhengig av program.

### Velge tillegg

Tørkeprogrammene kan suppleres med forskjellige tillegg. Noen tillegg kan kun velges i bestemte tørkeprogrammer.



- Berør sensortasten Tillegg.

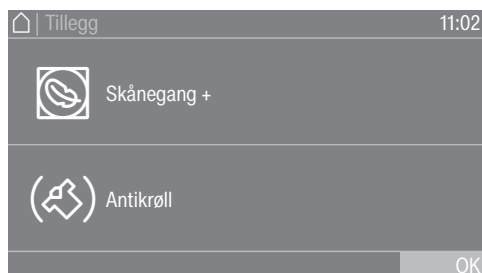

- Berør sensortasten for ønsket tillegg.
- Du må kun bekrefte med **OK** når du blir bedt om det i displayet.

Det aktuelle symbolet for ønsket tillegg ( eller ) lyser.

 Skånegang +

Ømfintlige tekstiler tørkes med mindre mekanisk belastning (færre trommelrotasjoner).

 Antikrøll

Trommelen dreier seg i en spesiell rytme etter programslutt, avhengig av valgt program. Dreiingen reduserer krølldannelsen etter programslutt.

Fra fabrikken er antikrøll koblet ut. Antikrøll kan aktiveres i superbrukernivå med en variabel tid på inntil 12 timer. Du finner disse innstillingene i superbrukernivå under menyen Prosessteknikk/Antikrøll.

## 5. Starte program

### Betalingsautomat/-system (valgfritt)

Hvis maskinen er utstyrt med en betalingsautomat/-system, legg merke til betalingsoppfordringen i displayet.

Mulig verditap ved å åpne døren eller hvis programmet avbrytes. Avhengig av innstilling, kan åpning av maskindøren eller avbrutt program føre til verditap ved en betalingsautomat/-system. Du må ikke åpne døren etter programstart. Ikke avbryt et tørkeprogram som pågår.

### Starte program

Så snart et program kan startes, pulserer lyset til sensortasten *Start/Stop*.

- Berør sensortasten *Start/Stop*.

Hvis en startforvalgstid er valgt, vises denne i displayet.

## Tørking

Tørkeprogrammet starter når startforvalgstiden er utløpt eller rett etter at den har startet. Resttiden til programmet vises i displayet.

### Åpne aktuelle programparametere

Mens programmet er i gang kan du se parameterne til det aktuelle tørkeprogrammet via nedtrekksmenyen (f.eks. tørketrinn, tekstilmengde, valgt tillegg, tørketemperatur).

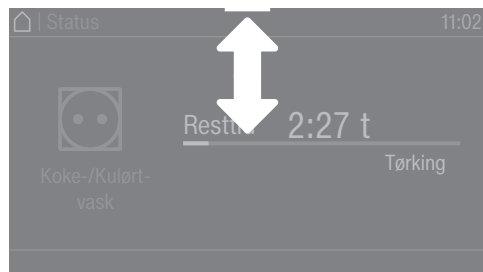

- For å få frem nedtrekksmenyen, stryker du ovenfra og ned med fingeren mens programmet er i gang.



Parameterne til tørkeprogrammet vises i nedtrekksmenyen.

- For å lukke nedtrekksmenyen igjen, stryk nedenfra og opp med fingeren.

### Programtid/Resttidsprognose

Programtiden er avhengig av mengde, type og restfuktigheten på tekstilene samt vannhardheten. Derfor kan programtiden til tørketrinnprogrammene variere eller «hoppe». Tørketrommelens elektronikk tilpasser seg mens tørkeprogrammet pågår. Den viste programtiden blir stadig mer nøyaktig.

I de første programmene som kjøres, avviker den viste tiden noen ganger betydelig fra den reelle tørketiden som gjenstår. Forskjellen mellom prognosen og den reelle tiden blir mindre når det aktuelle programmet har vært gjennomført flere ganger. Når forskjellige tekstilmengder tørkes i et program, kan resttidsanvisningen kun vise en omtrentlig tid.

## Programslutt

### Programslutt

Like før programslutt avkjøles tekstilene. Avkjølingsfasen vises i displayet med meldingen Slutt/Avkjøling. Tekstilene kan tas ut.

Etter at avkjølingsfasen og programmet er helt ferdig vises meldingen Slutt.

Tørketrommelen slår seg av automatisk etter den innstilte tiden etter programslutt.

Når tillegget Antikrøll (☞)\* er valgt, dreier trommelen seg videre i intervaller etter programslutt. På den måten reduseres krølldannelsen hvis ikke tekstilene kan tas ut av trommelen med en gang.



\* Antikrøll er koblet ut fra fabrikken og kan aktiveres i superbrukernivå.

## Ta ut tekstilene

- Åpne døren.
- Ta alltid ut alle tekstilene.

Gjenglemte tekstiler kan bli skadet hvis de tørkes én gang til.  
Ta alltid alle tekstilene ut av trommelen.

- Slå av tørketrommelen ved å trykke på tasten .

## Råd om stell

Denne tørketrommelen må vedlikeholdes regelmessig, spesielt ved kontinuerlig drift. Se kapittelet «Rengjøring og stell».

## Timer

### Forutsetning for timerinnstillingen

Startforvalg må være aktivert i Superbrukernivå i menyen Betjening / Visning, for at Start om skal kunne velges. Med Start om kan du velge tid til programstart, programmets start-tid eller når programmet skal være ferdig.

### Innstilling av timer

- Berør sensortasten Start om.
- Velg opsjonen Slutt kl., Start om eller Start kl..
- Still inn timene og minuttene og bekreft med sensortasten OK.

## Rengjøring og stell

### Rengjøre lofilter

⚠ Brannfare ved drift av tørketrommelen uten lofilter.

Luftveier, oppvarming og utluftningsrør kan bli tilstoppet og selvantenne under en tørkeprosess uten lofilter.

Lofilteret må ikke fjernes ved rengjøring.

Tørketrommelen må aldri brukes uten lofilteret.

Et skadet lofilter må skiftes omgående.

Lofilteret fanger opp lo som har samlet seg. Lofilteret skal rengjøres minst 1 gang pr. dag og når den aktuelle meldingen vises i displayet. Ved høy loansamling bør lofilteret rengjøres flere ganger om dagen.

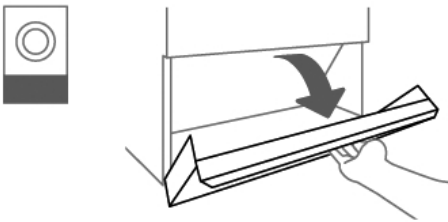

- Åpne dekselet til lofilteret.

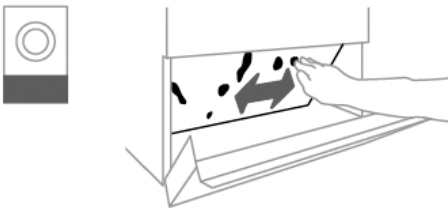

- Fjern loen med fingrene.

Ikke bruk spisse eller skarpe gjenstander ved rengjøringen. Ellers kan lofilteret bli skadet.

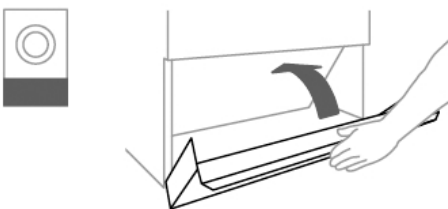

- Lukk lofilterdekselet etter rengjøringen av lofilteret.

### Rengjøring av trommel og utvendige kabinettdele

⚠ Livsfare pga. elektrisk støt.

En tørketrommel som ikke er koblet helt fra strømforsyningen, skal ikke rengjøres eller vedlikeholdes.

Før rengjøring og vedlikehold må tørketrommelen alltid skrues av med hovedbryteren på stedet.

Ikke bruk høytrykksspyler eller vannslange for å rengjøre tørketrommelen.

- Rengjør tørketrommelens kabinett, betjeningspanel og kunststoffdele med et **mildt** rengjøringsmiddel eller en myk, fuktig klut. Gni til slutt de rengjorte delene tørre.

Tørketrommelen må aldri rengjøres med et skuremiddel.

- Etter at du har tørket stivede tekstiler, skal trommelen tørkes av med en myk, fuktig klut.
- Kontroller pakningen.
- Kontroller låsene til døren og lofilterdekselet.

På baksiden av tørketrommelen er luftinnsugningsåpningen.

Luftinnsugningsåpningen må ikke tildekkes eller blokkeres av gjenstander.

Det må ikke være lo i tørketrommelens omgivelser, spesielt luftinnsugningsområdet må holdes rent for lo.

## Service

---

### Kontakt ved feil

Hvis det oppstår feil som du ikke kan rette på selv, kontakt en Miele-forhandler eller Mieles serviceavdeling.

Telefonnummeret til Mieles serviceavdeling finner du på slutten av dette dokumentet.

Vennligst oppgi modellbetegnelse og fabriksjonsnummer. Begge opplysningene finner du på typeskiltet.

### Ekstrautstyr

Ekstrautstyr til denne tørketrommelen kan kjøpes hos Miele-forhandleren eller i Mieles de-  
leavdeling.

## Forutsetninger for installasjon

Tørketrommelen må kun settes i drift av Mieleles serviceavdeling eller annet Miele-authorized personell.

- ▶ Tørketrommelen må installeres i samsvar med gjeldende regler og standarder.
- ▶ Tørketrommelen skal kun anvendes i rom med tilstrekkelig ventilasjon og ikke utsettes for frost.

## Generelle driftsbetingelser

Tørketrommelen er kun beregnet for profesjonell bruk, og den må kun brukes innendørs.

Tørketrommelen må ikke plasseres i rom hvor det er fare for frost.

Det kan oppstå støy eller vibrasjoner, avhengig av hvordan oppstillingsstedet er konstruert.

**Tips:** Ved økte krav til lyddemping på maskinens oppstillingssted bør du få hjelp av en fagperson.

## Transport

Tørketrommelen skal ikke transporteres uten transportpall.  
Transporten må kun utføres med egnede transporthjelpemidler.

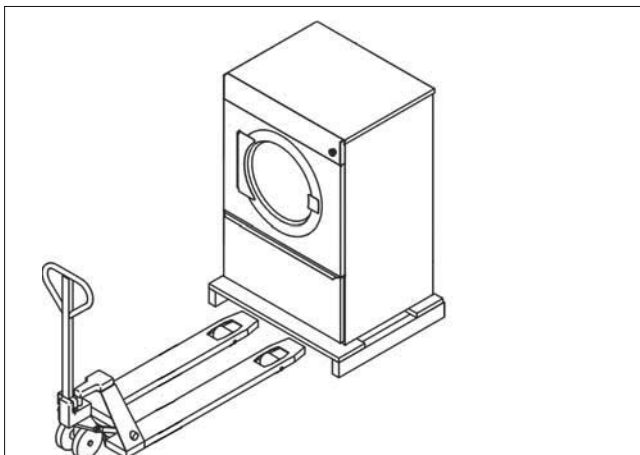

Løft tørketrommelen fra transportpallen til oppstillingsstedet med egnet løfteutstyr.

## Oppstilling av tørketrommel

- Plasser tørketrommelen på en helt jevn, horisontal og sikker flate, som tåler belastningen.

Gulvbelastningen fra tørketrommelen konsentreres punktvis på oppstillingsflaten i området rundt skrufføttene. Et fundament er ikke nødvendig. Ujevnheter i gulvet må imidlertid jevnes ut.

# Installasjon

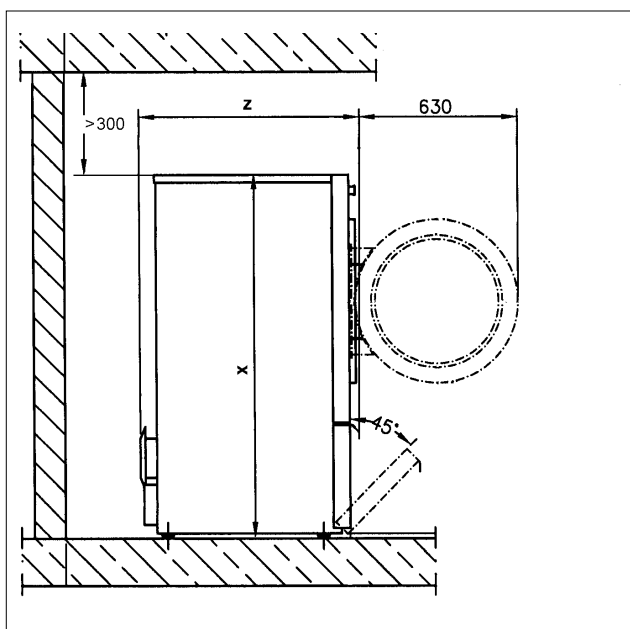
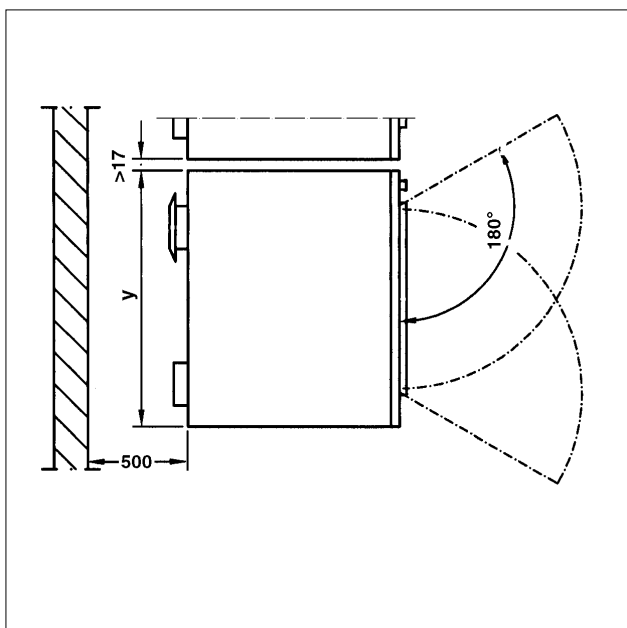

	PDR 514/518/522/914/918/922	PDR 528/544/928/944
<b>x</b>	1 400 mm	1 640 mm
<b>y</b>	906 mm	1 206 mm
<b>z</b>	PDR 514/914: 852 mm PDR 518/918: 1 035 mm PDR 522/922: 1 164 mm	PDR 528/928: 1 018 mm PDR 544/944: 1 384 mm

- Bak maskinen må det være en servicekorridor med en bredde på minst 500 mm, for å lette arbeidet ved senere service. Den må alltid være tilgjengelig. Minsteavstandene til veggen må ikke gjøres mindre.
- Juster tørketrommelen ved hjelp av skruføttene slik at den står vannrett. Bruk et vater til hjelp.

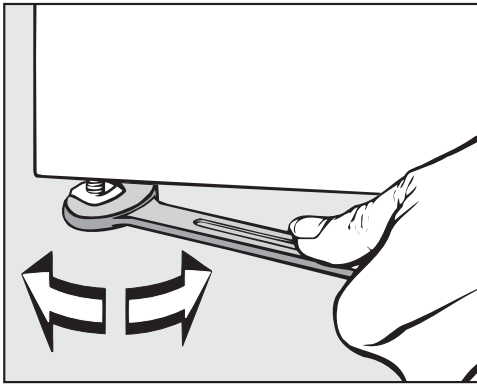

- Etter justering av tørketrommelen, skru mutterne på skruføttene godt fast i bunnplaten med en fastnøkkel.

## Feste

- For å sørge for at tørketrommelen holder seg på plass, må den festes med brakettene som følger med ved levering.

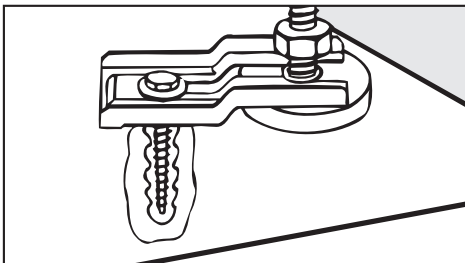

Det vedlagte festematerialet er utformet for pluggfeste i betonggulv. I tilfelle det finnes andre gulvkonstruksjoner på oppstillingsstedet, skal festematerialet bestilles separat.

## Elektrotilkobling

Elektrotilkoblingen må foretas av en autorisert elektroinstallatør.

- ▶ Elektrotilkoblingen skal kun skje til et elektroanlegg som er i samsvar med gjeldende nasjonale lover, forordninger og retningslinjer, samt lokale bestemmelser og forskrifter. Utover det skal påbud fra E-verkene og assurandører (forsikringsselskap), ulykkesforebyggende forskrifter samt de anerkjente regler innen teknikk følges.
- ▶ Pålitelig og sikker drift av tørketrommelen er kun sikret, når tørketrommelen er koblet til det offentlige strømmettet.

Den elektriske tilkoblingsspenningen som er påkrevd, totaleffekt og standard for sikring er angitt på typeskiltet til tørketrommelen. Forsikre deg om at spenningsverdiene til strømmettet stemmer overens med opplysningene på typeskiltet, før tørketrommelen kobles til strømmettet!

Ved avvik i spenningsverdiene er det fare for at tørketrommelen blir skadet av en for høy elektrisk tilkoblingsverdi.

- ▶ Hvis det er opplyst flere spenningsverdier på typeskiltet, kan tørketrommelen omkobles til den aktuelle inngangsspenningen. Denne omkoblingen skal kun gjennomføres av Miele serviceavdeling eller annet Miele-autorisert personell. Følg veiledningen vedr. endring av ledningsføring på koblingsskjemaet.

## Installasjon

---

Tørketrommelen kan enten kobles til en fast tilkobling eller til en stikkontakt i veggen i henhold til IEC 60309-1. For fast tilkobling skal det på oppstillingsstedet være installert en allpolet skilleanordning.

Som skilleanordning gjelder brytere med en kontaktåpning på mer enn 3 mm. Dette er f.eks. overstrømsvern, sikringer og kontaktorer (releer) (IEC/EN 60947).

Skilleanordningen (inkludert stikkontakten) må være sikret mot at maskinen slås på uten grunn og tillatelse når en permanent utkobling av energitilførselen ikke skal overvåkes fra hvert tilkoblingssted.

**Tips:** Tørketrommelen bør helst tilkobles via en stikkontakt, slik at det blir lettere å gjennomføre elektriske sikkerhetskontroller (f.eks. i forbindelse med vedlikehold eller reparasjon).

► Innretninger som automatisk kobler ut tørketrommelen (f.eks. tidsur) må ikke installeres. Etter vellykket elektrotilkobling skal dreieretningen til viftehjulet kontrolleres. Det må dreies med klokken. Hvis viftehjulet dreier mot klokken, må du bytte to faser på nettklemmen.

► Hvis de lokale retningslinjene krever at du installerer en jordfeilbryter, er jordfeilbryter type B (AC/DC-kompatibel) obligatorisk å benytte.

### Luftinntak/utluftning

Tørketrommelen må bare brukes når det er koblet til et utluftningsrør, og det er sørget for tilstrekkelig ventilasjon av rommet (se installasjonsveiledningen).

### Damptilkobling (kun for dampoppvarmede varianter)

Damptilkoblingen skal kun foretas av en autorisert installatør. Se vedlagte installasjonsveiledning, den er viktig for damptilkoblingen.

### Hettvannstilkobling (kun for hettvannsoppvarmede varianter)

Hettvannstilkoblingen skal kun foretas av en autorisert installatør.

Se installasjonsveiledningen, den er viktig for hettvannstilkoblingen.

Hvis det er ønskelig med en stoppekran, må den monteres på stedet.

### Gasstilkobling (kun for gassoppvarmede varianter)

Gasstilkoblingen skal kun utføres av en sertifisert installatør som overholder gjeldende nasjonale forskrifter (se installasjonsveiledningen).

På grunn av at gjennomstrømningsmengden er for lav, er det ikke tillatt å bruke en gasskontakt på angitt varmeeffekt.

Gassoppvarmingen er fra fabrikken innstilt i henhold til de gasstekniske dataene på etiketten som du finner på maskinens bakside.

Når du skifter gassfamilie, må du bestille et ombyggingssett fra Miele's serviceavdeling (oppgi maskintype, maskinnummer samt gassfamilie, gassgruppe, gasstilkoblingstrykk og oppstillingsland). Følg installasjonsveiledningen. Denne omstillingen må kun utføres av en sertifisert installatør.



 Fare for elektrisk støt og personskade hvis tørketrommelen brukes uten at hele kabinettet er montert.

Hvis kabinettet er demontert, er det fare for å komme i kontakt med spenningsførende og roterende maskindeler.

Straks tørketrommelen er installert, må du forsikre deg om at alle avtakbare kabinett-deler er satt på plass igjen.

## Ekstraustyr

---

► Tilbehørsdeler kan kun monteres i eller til maskinen, dersom de uttrykkelig er godkjent av Miele. Hvis andre deler monteres i eller til maskinen, tapes krav i forbindelse med garanti og/eller produktansvar.

### XCI-boks

Ved hjelp av XCI-boksen, som er tilgjengelig som ekstraustyr, kan ekstern maskinvare fra Miele og andre tilbydere kobles til Miele Professional-maskinen. Ekstern maskinvare er f.eks. betalingsautomat/-system, toppbelastningsanlegg, trykksensor eller eksternt spjeld. XCI-boksen forsynes med strøm fra Miele Professional-maskinen.

### XKM 3200

Via Miele's kommunikasjonsmodul, som fås kjøpt som ekstraustyr, kan det opprettes en dataforbindelse mellom den profesjonelle Miele-maskinen og en PC iht. grensesnitt- eller WiFi-standard.

Kommunikasjonsmodulen er kun beregnet for profesjonell bruk og blir forsynt med strøm direkte fra den profesjonelle Miele-maskinen. En ekstra nettilkobling er ikke nødvendig. Grensesnittet som er tilgjengelig via kommunikasjonsmodulen, samsvarer med SELV (lavspenningsdirektivet) iht. EN 60950. Eksterne apparater som er tilkoblet, må også være i samsvar med SELV.

### Personvern og datasikkerhet

Så snart nettverksfunksjonen er aktivert, og du har koblet produktet til internett, sender ditt produkt følgende data til Miele Cloud:

- Produktets fabrikasjonsnummer
- Produkttype og teknisk utrustning
- Produktstatus
- Informasjon om ditt produkts programvarestatus

I starten kan ikke disse dataene tilordnes en spesifikk bruker og de lagres heller ikke permanent. Det er først når du har koblet ditt produkt til en bruker, at dataene lagres permanent og det skjer en spesifikk tildeling av dataene. Dataene overføres og behandles i samsvar med Miele's høye sikkerhetsstandard.

### Nettverkskonfigurasjon fabrikkinnstilling

Alle innstillinger i kommunikasjonsmodulen eller i din integrerte WiFi-modul kan tilbakestilles til fabrikkinnstillinger. Tilbakestill nettverkskonfigurasjonen når du leverer produktet til gjenvinning, selger det eller når du tar i bruk et brukt produkt. Kun slik sikrer du at alle personlige data er fjernet og at den forrige eieren ikke lenger har tilgang til ditt produkt.

### Opphavsretter og lisenser

For betjening og styring av kommunikasjonsmodulen bruker Miele egen eller tredjeparts programvare, som ikke faller inn under såkalte open source-lisensvilkår. Denne/disse programvaren/programvarekomponentene er opphavsrettslig beskyttet. Miele og tredjeparts opphavsretter skal respekteres.

Kommunikasjonsmodulen inneholder dessuten programvarekomponenter, som distribueres under open source-lisensvilkår. Open source-komponentene sammen med tilhørende merknader om opphavsrett, kopier av de til enhver tid gjeldende lisensvilkårene samt even-

tuell ytterligere informasjon, kan åpnes lokalt per IP via et nettgrensesnitt (<https://<ip adresse>/Licenses>). Ansvars- og garantibestemmelsene for open source-lisensvilkårene som vises på dette stedet, gjelder kun i forbindelse med de respektive rettighetshaverne.

### **Betalingsautomat/-system**

Som opsjon kan tørketrommelen styres via en betalingsautomat/-system (f.eks. for drift i vaskerier). Som Miele ekstrautstyr kan det velges mellom betalingsautomater/-systemer for kontantløse betalingstransaksjoner samt betalingsautomater med mekaniske eller elektroniske mynttestere for individuelle målgrupper.

Den nødvendige programmeringen kan kun gjennomføres av Miele serviceavdeling eller Miele-autorisert personell. For tilkobling av en betalingsautomat/-system er det ikke nødvendig med noen ekstern spenningsforsyning.
---

# Superbrukernivå

## Åpne superbrukernivå

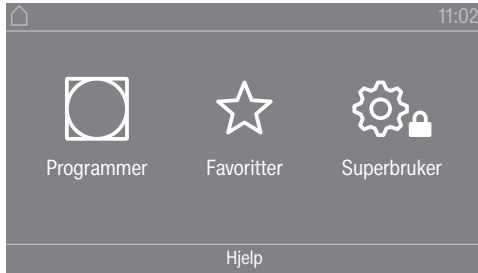

Ved å berøre sensortasten , kommer du til superbrukernivå.

## Tilgang via kode

Superbrukernivå må åpnes med en kode.

Fabrikkinnstilling: Koden er **000**.

## Endre kode

Du kan endre koden for tilgang til superbrukernivå, for å beskytte tørketrommelen mot uønsket tilgang.

Gå forsiktig frem når du skal legge inn en ny kode.  
Hvis du ikke husker koden lenger, må du informere serviceavdelingen. Serviceavdelingen må nullstille koden.  
Noter deg den nye koden og oppbevar den på et sikkert sted.

## Avslutte innstillinger

- Berør sensortasten .

Displayet skifter til forrige menyområde.

- Berør sensortasten .

Displayet skifter til hovedmenyen.

## Betjening / Visning

### Språk

Displayet kan vise forskjellige språk. Via undermenyen *Språk* kan du velge det fast innstilte språket.

Språkene kan du endre slik:

- Alltid via superbrukernivå (= «Driftslederens språk»).
- Kun for programmet som er i gang via sensortasten . Etter programslutt vises «driftslederens språk» igjen.

### Språkmeny

Displayet kan vise forskjellige brukerspråk. Med denne innstillingen bestemmer du hvordan språkene skal kunne velges.

Språket kan du endre slik:

## Internasjonal

Du kan velge mellom 6 språk. Sensortasten  er ikke aktiv. Vær oppmerksom på innstillingen Angi språk.

## Språkvalg

Du kan velge et språk med sensortasten . Du kan velge mellom alle språk (fabrikkinnstilling).

Rækkefølgen på de 4 første språkene kan endres. På dette stedet vises språkene, som brukes oftest.

## Standardspråk

Brukerens språk kan ikke endres. Brukerens språk er det samme som driftslederens. Sensortasten  er ikke aktiv.

## **Angi språk**

Språkene for innstillingen Språkmeny internasj. kan endres.

Du kan velge 6 språk. Du kan velge mellom alle språk.

Hvis du skal ta med et nytt språk i språkmenyen:

- Velg språket du vil erstatte.

Alle tilgjengelige språk vises.

- Velg og bekreft språket, som skal erstatte det gamle.

Det nye språket vises på plassen, der det gamle ble erstattet.

## **Lysstyrke display**

Lysstyrken i displayet kan endres. Innstillingen er avhengig av de forskjellige lysforholdene i oppstillingsrommet.

- Innstillingen har 10 trinn.

## **Klokkeslett**

Når tidsformat er valgt, kan klokkeslettet stilles inn.

## Tidsformat

- Fabrikkinnstilling: 24-timers visning
- 12-timers visning
- Ingen klokke

## Stille inn

- Klokkeslett kan stilles inn.

## **Dato**

Når datoformatet er valgt, kan datoen stilles inn.

- Datoformat

Datoen kan startes med dag, måned eller år.

- Dato

# Superbrukernivå

---

Datoen stilles inn.

## Lydstyrke

Lydstyrken på de ulike signalene kan endres.

Lydstyrken kan endres.

- Sluttsignal
- Tastelyd
- Velkomstsignal
- Feilsignal  
Det akustiske signalet, som signaliserer en feil, kan kobles ut. Her kan ikke lydstyrken endres.

## Visning restfuktighet

I tillegg til å vise tørketrinn, kan restfuktigheten vises i prosent.

- Fabrikkinnstilling: Uten prosentangivelse
- Med prosentangivelse

## Synlighet parametere

Forskjellige parametere tilbys/vises ved programvalg. Du bestemmer hvilke parametere som ikke skal vises. Da er det ikke lenger mulig å endre disse parametere ved programvalg.

- Restfuktighet
- Varighet
- Skånegang
- Antikrøll
- Tekstmengde
- Tørketemperatur

## St.by.modus display/led

For å spare energi blir displayet mørkt og kun sensortasten *Start/Stop* blinker langsomt. Dette kan endres.

Endringen i denne innstillingen fører til et økt energiforbruk.

- Av  
ingen mørklegging
- På etter 10min ikke u prg.forl  
Displayet er innkoblet under programforløpet, men blir mørkt 10 minutter etter programslutt.
- Logo (10 min), ikke i akt.prgr.  
Displayet er innkoblet under programforløpet, men 10 minutter etter programslutt starter logoen å lyse.
- Fabrikkinnstilling: På etter 10 min  
Displayet blir mørkt etter 10 minutter.

- På et. 30min ikke u prg.forl  
Displayet er innkoblet under programforløpet, men blir mørkt 30 minutter etter programslutt.
- Logo (30 min), ikke i akt.prgr.  
Displayet er innkoblet under programforløpet, men 30 minutter etter programslutt starter logoen å lyse.
- På etter 30 min  
Displayet blir mørkt etter 30 minutter.

### St.by.modus «maskin»

For å spare energi kobler tørketrommelen seg automatisk ut etter programslutt, eller så lenge den ikke blir betjent. Dette kan endres.

Endringen i denne innstillingen fører til et økt energiforbruk.

- Ingen utkobling
- Fabrikkinnstilling: Utkobling etter 15 minutter
- Utkobling etter 20 minutter
- Utkobling etter 30 minutter

### Startforvalg

Startforvalg (timer) kan aktiveres eller deaktiveres.

- Fabrikkinnstilling: Av
- På

### Memory

Tørketrommelen lagrer de sist valgte innstillingene til et tørkeprogram (tørketrinn og/eller tillegg eller tiden i noen programmer).

- Fabrikkinnstilling: Av
- På

### Temperaturenhet

Du kan velge hvilken enhet temperaturene skal vises i.

- Fabrikkinnstilling: °C
- °F

### Vektenhet

Du kan velge om tekstilmengden skal vises i «kg» eller i «lbs».

- Fabrikkinnstilling: kg
- lb

### Endre kode

Du kan endre koden for tilgang til superbrukernivå.

- Legg inn den aktuelle koden.

# Superbrukernivå

---

- Legg inn den nye koden.

## Programvalg

### Styring

Du kan stille inn at betjeningen av tørketrommelen skal skje som «vaskerivariant/forenklet betjening». Den forenklete betjeningen skjer via kortvalg. Betjeningspersonalet kan ikke endre de forhåndsinnstilte programmene.

**Tips:** Du må først foreta alle nødvendig innstillinger og endringer på tørketrommelen før du velger en av følgende opsjoner.

Forsiktig: Ved aktivering av en av disse opsjonene tilbys ikke superbrukernivået lenger. Superbrukernivå kan ikke lenger åpnes via displayet. Hvis du ønsker å endre flere innstillinger, må du følge denne beskrivelsen.

Åpne superbrukernivå (vaskerivarianter / forenklet betjening)

- Slå på tørketrommelen og åpne døren.

❶ Berør sensortasten *Start/Stop* og hold tasten inne under skrittene ❷-❸.

❷ Lukk døren til tørketrommelen.

❸ Vent til sensortasten *Start/Stop*, som hittil har blinket raskt, starter å lyse konstant ...

❹ ... og slipp deretter sensortasten *Start/Stop*.

- Standard

Fabrikkinnstilling: Alle (valgte) programmene er tilgjengelige.

- Vaskeri-enkel

Du kan velge 4 programmer.

Under Favorittprogrammer må du bestemme hvilke av de 4 programmene som skal velges/endres.

- Vaskeri-mer

Du kan velge 12 programmer.

Under Favorittprogrammer må du bestemme hvilke av de 12 programmene som skal velges/endres.

De første 3 programmene kan velges direkte. Resten av programmene kan velges via en annen liste.

- Vaskeri logo (tid ekstern)

4 tidsprogrammer\* med forskjellige temperaturnivåer tidsstyres via en ekstern betalingsautomat/-system.

Den innstilte verdien angir programtiden og kan ikke endres av brukeren.

Denne opsjonen kan kun brukes med en ekstern betalingsautomat/-system.

\* Den maksimale programtiden fastsettes ved første igangsetting.

- Vaskeri logo (tid intern)

4 tidsprogrammer med forskjellige temperaturnivåer tidsstyres via tørkeelektronikken.

Den innstilte verdien angir maksimal programtid og kan endres av brukeren.



\* Den maksimale programtiden fastsettes ved første igangsetting.

- Eksternt programvalg

Ved hjelp av en kommunikasjonsmodul kan programvalget gjøres fra en eksternt terminal.

## Programpakker

Her bestemmer du tørketrommelens programomfang. Du kan velge alle eller enkelte programmer fra de aktuelle programpakkene.

Tørketrommelens ekstra programomfang stilles inn. I kapittelet «Programoversikt» er programmene listet opp.

## Favorittprogr.

Etter innkobling kan du alternativt velge et program via: ☆ Favoritter.

Det er mulig å lagre 12 programmer som favoritter, basert på egne behov og prioriteter.

Dessuten tilbys disse favorittene i styringsvariantene

- *Vaskeri-mer (12 progr.)*

- *Vaskeri-enkel (4 progr.)* (de 4 første av 12 favoritter).

Styringsvariantene fastsetter du under *Styring*.

**Tips:** Du kan tilordne en egen farge til hvert program. Da må du velge innstillingen *På* under *Fargetildeling program*.

## Endre favorittprogrammer

■ Velg et program som skal endres eller byttes.

■ Bekreft programmet eller innstillingen som skal endres.

Det åpnes en meny til, der du kan velge et nytt program eller endre parameter.

■ Bekreft med sensortasten *Lagre*.

Valget ditt er aktivert.

## Spesialprogrammer

Du kan sette sammen 5 egne spesialprogrammer som restfuktighetsprogrammer eller tidsprogrammer og gi dem et valgfritt programnavn.

Legg inn programnavnet først.

■ Velg spesialprogrammet du ønsker å endre.

Menyen *Lagre* som åpnes.

■ Legg inn navnet ved hjelp av bokstavene og symbolene som ligger under linjen.

■ Berør sensortasten *Lagre*.

Nå kan du legge inn parameterne for et Restfukt. program eller et Tidsprogram.

De 5 spesialprogrammene er forhåndsprogrammert fra fabrikken. Du kan endre disse spesialprogrammene.

Spesialprogrammene legges til programpakkene. Før inn navnene og egenskapene til spesialprogrammene du har opprettet, i kapittelet «Programoversikt», tabell «Spesialprogrammer».

## Superbrukernivå

---

Restfukt. program:

- Restfuktighet v/slutt:  
-6 % (tørt) – 40 % (fuktig)
- Ettetørkingstid:  
0-60 minutter
- Temperatur (prosessluft):  
kaldt – 60 °C
- Avkjølingstemperatur (prosessluft):  
40 – 55 °C
- Antikrøll
  - Hovedretn. trom.rotoring:  
0 – 500 sekunder
  - Pause:  
100 – 300 sekunder
  - Trommelreversering:  
0 – 500 sekunder

Tidsprogram:

- Programtid:  
1-120 minutter
- Temperatur (prosessluft):  
kaldt – 60 °C
- Avkjølingstemperatur (prosessluft):  
40 – 55 °C
- Antikrøll
  - Hovedretn. trom.rotoring:  
0 – 500 sekunder
  - Trommelreversering:  
0 – 500 sekunder
  - Pause:  
100 – 300 sekunder

### Sorter programmer

Programmene kan flyttes i programlisten og favorittlisten.

- Fabrikkinnstilling: Av
- På

Flytte programmer / favoritter

Du kan flytte/endre rekkefølgen til programmene (Programmeny enkeltvalg). Du kan også flytte/endre rekkefølgen til favorittene, som du bearbejder i *Superbrukernivå* under *Favorittprogrammer* .

- Berør programmet du vil flytte.
- Hold sensortasten inne til rammen endrer seg.

- Flytt programmet til ønsket plass.

### Fargetildeling program

Du kan tildele favorittprogrammet en bestemt farge. I listen over favorittprogrammer får favorittprogrammet en ramme. Fargen kan du velge selv.

- Fabrikkinnstilling: Av
- På

### Prosessteknikk

#### Antikrøll

Etter programslutt roterer trommelen i intervaller hvis ikke tekstilene straks blir tatt ut.

Endringen i denne innstillingen fører til et økt energiforbruk.

Innstillingen (⌚) kan kobles ut, eller det kan velges en tid fra 1 til 12 timer.

Fabrikkinnstilling: Av

#### Tørke-trinn

Endringen i denne innstillingen fører til et økt energiforbruk.

Tørke-trinnene til programmene Koke-/Kulørt-vask, Lettstelt, Automatic + og Rulletørt kan tilpasses individuelt.

Innstillingen av tørke-trinnene Koke-/Kulørt-vask, Lettstelt og Automatic + skjer i 7 trinn.

Fabrikkinnstilling: Normal

Innstillingen av restfuktighet i tørke-trinnet Rulletørt skjer i 11 trinn fra 16 % (tørrere) til 26 % (fuktigere).

Fabrikkinnstilling: 20 %

#### Forlenget avkjøling

Før programslutt overvåkes temperaturen på de tørkede tekstilene, og ved behov forlenges avkjølingsfasen ved programslutt.

Endringen i denne innstillingen fører til et økt energiforbruk.

- Fabrikkinnstilling: Av
- på

#### Avkjølingstemperatur

Tekstilene avkjøles automatisk før programslutt. I alle programmer kan den automatiske avkjølingsfasen før programslutt stilles inn på kjøligere. Det betyr at avkjølingsfasen forlenges.

Endringen i denne innstillingen fører til et økt energiforbruk.

Innstillingen kan endres fra 40 °C–55 °C.

Fabrikkinnstilling: 55 °C

# Superbrukernivå

---

## Vifte, pulserende drift

Viften går støtvis for å løsne tekstilene, som har satt seg fast innvendig i trommeldøren. På varmepumpetørketromler er de støtvide viftebevegelsene nødvendige for tørking av dyner.

Viften slås av og på i bestemte intervaller.

## Service

### Rengjør luftveiene

Tørkeelektronikken fastsetter hvor mye lo eller vaskemiddelrester det er igjen i lofiltrene og i luftføringen. En kontrollmelding følger. Du kan stille inn hvor mye lo det skal ha samlet seg innen denne meldingen vises.

Det dreier seg om en kontrollmelding som du kan påvirke: Rengjør lofilteret og skyll sokkel-filteret.

- Av  
Kontrollmeldingen vises ikke. Hvis det er store hindringer i luftføringen, avbrytes programmet og en kontrollmelding vises likevel, uavhengig av denne opsjonen.
- Ikke ømfintlig  
Kontrollmeldingen vises først ved sterk lodannelse.
- Fabrikkinnstilling: Normal
- Ømfintlig  
Kontrollmeldingen vises allerede ved liten lodannelse.

### Rengjør filtrene

Lofilteret i luftføringsområdet må rengjøres regelmessig. Du kan legge inn et timesintervall for kontrollmeldingen.

Valg av riktig timesintervall er avhengig av hvor mye lo som samler seg, og hvor ofte du f.eks. ønsker å rengjøre tørketrommelen av hygieniske grunner.

Denne kontrollmeldingen kan du påvirke: Rengjør filtrene

- Tidsintervall på 5-55 timer
- Fabrikkinnstilling: Etter 55 timer
- av

### Serviceintervall

Tørketrommelen viser en egen meldingstekst etter et fritt valgbart intervall, slik at du kan utføre bestemte vedlikeholdsarbeider.

Det kan legges inn 3 forskjellige meldingstekster 1/2/3. Hver meldingstekst bearbeides på driftslederens språk og tegnsetting.

Meldingsteksten, som du kan velge individuelt, vises ved programslutt og kvitteres med OK. Ved slutten av neste program vises den samme meldingsteksten på nytt.

### Innstillinger

Her bestemmer du intervallet (enten time eller dato), for når meldingsteksten skal vises.

- Fabrikkinnstilling: Av
- etter tid  
Du kan deretter velge et tidsintervall fra 1-9999 timer.
- etter dato  
Du kan deretter legge inn en dato.

## Meldingstekst

Her legger du inn din individuelle meldingstekst for planlagt vedlikeholdsarbeid. Du kan bearbeide 1, 2 eller alle 3 meldingstekstene 1/2/3.

## Tilbakestill visning

Meldingsteksten vises helt til visningen blir tilbakestilt permanent. Meldingsteksten vises først når neste intervall er nådd.

## **Eksterne anvendelser**

### **Eksternt spjeld**

Tilkobling til ekstern hardware skjer via Miele XCI-boks.

Tidsforsinkelsen mellom aktiveringstidspunktet til det eksterne spjeldet og innkobling av trommel-/viftemotoren reguleres.

Mens spjeldet åpnes, vises en tilsvarende melding i displayet.

- Fabrikkinnstilling: Av  
Du må alltid velge denne opsjonen når det ikke er noe spjeld som må aktiveres. Dermed unngår du et programavbrudd.
- På  
0 sekunder
  - 1 sekund
  - 2 sekunder
  - ...
  - 300 sekunder

### **Tilleggsvifte**

Tilkobling til ekstern hardware skjer via Miele XCI-boks.

Hvis det skal kobles til en ekstra vifte, må den kobles inn parallelt med motoren.

- Av
- På

### **Trykksensor**

Tilkobling til ekstern hardware skjer via Miele XCI-boks.

For drift i en utluftningssamleledning kan det være nødvendig å avbryte en tørketrommel, eller å stoppe den helt fra begynnelsen ved bestemte trykkforhold i utluftningsrøret. Etter som trykksensoren er en ekstern enhet, er det mulig både å lese inn en logisk lukker og en åpner.

## Superbrukernivå

---

Mens spjeldet åpnes, vises en tilsvarende melding i displayet.

- Av = Ikke aktiv
- Lukker = aktiv  
reaksjon **high-Potential**
- Åpner = aktiv  
reaksjon på **low-Potential**

### Toppbelastningssignal

Tilkobling til ekstern hardware skjer via Miele XCI-boks.

Toppbelastningsutkoblingen gjør det mulig å koble tørketrommelen til et energistyrings-system. Når det registreres et signal, kobles oppvarmingen av tørketrommelen ut for en kort tid, eller så forhindres det at tørketrommelen slås på. Tørketrommelen kan kun kjøres på toppbelastningsanlegg, når det er koblet til tørketrommelen via Miele XCI-boks.

- Fabrikkinnstilling: Ingen funksjon
- Toppbelastning med 230 V
- Toppbelastning med 0 V

### Forhindre toppbelastn.

Med denne funksjonen endres ikke fullføringen av et hygieneprogram dersom et toppbelastningssignal er aktivert. Oppvarmingen er innkoblet.

- Fabrikkinnstilling: Av
- På

### Valg KOM-modul

Denne tørketrommelen er utstyrt med en integrert WiFi-modul. Tørketrommelen kan også utstyres med en ekstern modul.

- Av
- intern modul (fabrikkinnstilling)  
Den interne WiFi-modulen brukes.
- ekstern modul  
En XKM-modul eller RS232-modul er skjøvet inni modulsjakten.

### Tilgjengelighet Miele's digitale produkter

Bruken av digitale Miele-produkter er avhengige av tilgjengeligheten til tjenestene i ditt land.

De forskjellige tjenestene er ikke tilgjengelige i alle land.

Informasjon om tilgjengelighet finner du på internettsiden [www.miele.com](http://www.miele.com).

### WiFi / LAN

Styr tilkoblingen av tørketrommelen.

- Opprett  
Denne meldingen vises bare når tørketrommelen ikke er koblet til WiFi-nettverket enda.

- Deaktivere (synlig når nettverket er aktivert)  
Nettverket forblir koblet inn, WiFi-funksjonen blir koblet ut.
- Aktivere (synlig når nettverket er deaktivert)  
WiFi-funksjonen kobles inn igjen.
- Forbindelsesstatus (synlig når nettverket er aktivert)  
Følgende verdier vises:
  - WiFi-mottakskvalitet
  - Nettverksnavn
  - IP-adresse
- Opprett på nytt (synlig når det er opprettet)  
Nullstiller WiFi-tilkoblingen (nettverk), for å gjennomføre en ny tilkobling umiddelbart.
- Tilbakestill (synlig, når tilkoblet)  
Nettverket er ikke tilkoblet lenger. For å bruke nettverket igjen, må det opprettes en ny forbindelse.
  - WiFi kobles ut
  - Forbindelsen til WiFi blir tilbakestilt til fabrikkinnstilling

### Nettverkstid

Dato og klokkeslett kan synkroniseres via nettverket.

- Av

Dato og klokkeslett kan ikke synkroniseres via nettverket.

- som administrator

Maskinene befinner seg i et nettverk uten internettforbindelse. En maskin deklarerer som administrator og sender dataene til *bruker*-maskinene.

- som bruker

Maskinene befinner seg i et nettverk med internettforbindelse. Alle maskinene blir stilt inn på *bruker*. Dataene synkroniseres med internett.

### Remote

Programvalg skjer via en ekstern terminal.

Fabrikkinnstilling: Av

### RemoteUpdate

Programvaren på tørketrommelen din kan oppdateres via RemoteUpdate.

RemoteUpdate er deaktivert fra fabrikken.

Hvis du ikke installerer en RemoteUpdate, kan du bruke tørketrommelen som vanlig. Miele anbefaler likevel å installere RemoteUpdate.

Menypunktet RemoteUpdate vises kun, og kan kun velges, dersom tørketrommelen din er koblet til ditt lokale WiFi-nettverk.

## Superbrukernivå

---

Funksjonen RemoteUpdate fra Miele kan kun brukes når tørketrommelen er koblet til et WiFi-nettverk og du har en konto i Professional-appen. Tørketrommelen må være registrert der.

Bruksvilkårene finner du i Professional-appen.

Noen programvareoppdateringer kan kun utføres av Miele's serviceavdeling.

Når en RemoteUpdate er tilgjengelig for tørketrommelen din, vises det i det åpne superbrukernivået.

Du kan selv velge om du vil starte RemoteUpdate umiddelbart eller senere. Hvis du velger «Senere start» blir du spurt på nytt når maskinen slås på igjen.

RemoteUpdate kan ta noen minutter.

Vær oppmerksom på følgende ved RemoteUpdate:

- Så lenge du ikke mottar noen melding, er heller ikke RemoteUpdate tilgjengelig.
- En installert RemoteUpdate kan ikke reverseres.
- Ikke slå av tørketrommelen mens RemoteUpdate pågår. RemoteUpdate blir i såfall avbrutt og ikke installert.

### SmartGrid

Innstillingen SmartGrid er kun synlig, når WiFi-nettverket er opprettet og aktivert. Med denne funksjonen, kan du la din profesjonelle Miele-maskin starte til en tid på døgnet, hvor strømprisen er spesielt gunstig.

Når du har aktivert SmartGrid, har sensortasten Start om en ny funksjon. Still inn SmartStart med sensortasten Start om. Tørketrommelen startes da innen det tidsrommet du har angitt, ved hjelp av et signal som sendes fra din strømleverandør. Dersom det ikke er sendt noe signal fra din strømleverandør innen det senest mulige starttidspunktet, starter tørketrommelen automatisk.

Fabrikkinnstilling: Av

## Maskinparametere

### Rettslig informasjon

#### Open-Source-lisenser

Her kan du se informasjonen.

#### Opphavsretter og lisenser

For betjening og styring av maskinen bruker Miele egen eller fremmed programvare, som ikke faller inn under såkalte Open Source-lisensvilkår. Programvaren/programvarekomponentene er opphavsrettslig beskyttet. Miele og tredjeparts opphavsretter skal respekteres.

Dessuten inneholder den aktuelle maskinen også programvarekomponenter som kan videreformidles under Open Source-lisensvilkår. Du kan hente frem de inkluderte Open Source-komponentene sammen med dertil hørende opphavsrettslige merknader, kopier av de respektive gjeldende lisensvilkårene samt eventuell annen informasjon om maskinen



under menypunktet Innstillinger/Maskinparametere/Rettslig informasjon/Open-Source-lisenser. Ansvars- og garantibestemmelsene for Open Source-lisensvilkår som man finner der, vil kun gjelde overfor den respektive rettighetshaveren.

### Betalingsautomat/-system

For tilkobling av et betalingsautomat/-system kreves tilbehøret XCI-boks.

### Innstilling for betalingsautomater/-systemer

Ønsker du å foreta endringer senere: Ta kontakt med Mieleles serviceavdeling eller annet Miele-autorisert personell.

En betalingsautomat/-system skal kobles til.

- Ingen betalingsautomat/-system.  
Følgende innstillinger hoppes over og første igangsetting kan avsluttes.
- Programdrift  
Drift skjer med myntautomat: Personen kjøper et program.
- Tidsdrift  
Driften skjer med tidstellerautomat: Personen kjøper en brukstid.
- Tidsdrift med impulsteller  
For betalingsautomater der brukstiden øker med hvert myntpåkast.
- KOM-modul  
Drift skjer med en sentralstyring

## Tekniske data

	PDR 914	PDR 918	PDR 922	PDR 928	PDR 944
Høyde	1400 mm	1400 mm	1400 mm	1640 mm	1640 mm
Bredde	906 mm	906 mm	906 mm	1206 mm	1206 mm
Dybde	852 mm	1035 mm	1162 mm	1018 mm	1385 mm
Dybde med åpen dør	1456 mm	1639 mm	1768 mm	1622 mm	1988 mm
Trommelinnhold	250 l	325 l	400 l	500 l	800 l
Maks. tekstilmengde ( tørre tekstiler)	14 kg	18 kg	22 kg	28 kg	44 kg
Tilkoblingsspenning			Se typeskiltet		
Sikring (på stedet)			Se typeskiltet		
Totaleffekt			Se typeskiltet		
Godkjenninger			Se typeskiltet		
Anvendte standarder for produkt-sikkerhet	EN/IEC 60335-1; EN 50570; IEC 60335-2-11				
Lydtrykknivå, EN ISO 11204			<70 dB (A)		
Lydeffektnivå, EN ISO 9614-2			<80 dB (A)		
Frekvensbånd	2,4000 GHz – 2,4835 GHz				
Maksimal utgangseffekt	< 100 mW				

## EU-samsvarserklæring

Miele erklærer herved at denne tørketrommeltypen PT013 er i henhold til forskriften 2014/53/EU.

Fullstendig tekst til EU-samsvarserklæring finner du under en av de følgende internett-adressene:

- På [www.miele.de/professional/index.htm](http://www.miele.de/professional/index.htm) under «Produkter», «Nedlastinger»
- På <http://www.miele.de/professional/gebrauchsanweisungen-177.htm> ved å oppgi produktnavnet eller fabrikkasjonsnummer



# Miele

## Miele AS

Nesbruveien 71

1394 NESBRU

Postboks 194

1378 NESBRU

Telefon 67 17 31 00

Telefax 67 17 31 10

Internett: [www.miele.no/professional](http://www.miele.no/professional)

E-post: [professional@miele.no](mailto:professional@miele.no)

Foretaksnr. NO 919 157 089 MVA



Miele & Cie. KG

Carl-Miele-Straße 29, 33332 Gütersloh, Tyskland