



















Használati útmutató Borhűtő



A használati útmutatót **feltétlenül** olvassa el felállítás, telepítés, üzembe helyezés előtt. Ezáltal megvédi önmagát, valamint elkerüli a károkat.

Tartalom

| | |
|---|-----------|
| Biztonsági utasítások és figyelmeztetések | 5 |
| Fenntarthatóság és környezetvédelem | 14 |
| Az ön hozzájárulása a környezetvédelemhez | 14 |
| Így takaríthat meg energiát | 15 |
| Áttekintés | 16 |
| A készülék leírása | 16 |
| A készülék áttekintése | 16 |
| Kijelző | 17 |
| Beállítási üzemmód  | 18 |
| Reteszelés funkció  /  | 18 |
| A borhűtő kikapcsolása  | 18 |
| Sabbat üzemmód  | 18 |
| Tudnivalók a Sabbat üzemmóddal kapcsolatban  | 18 |
| Az ajtóriasztás bekapcsolásáig eltelt időtartam  | 19 |
| Miele@home  | 19 |
| Gombhang  /  | 20 |
| Figyelmeztető és egyéb hangjelzések  /  | 20 |
| Kijelző fényereje  | 20 |
| Hőmérséklet mértékegysége °C/°F | 20 |
| Bemutatótermi üzemmód  | 20 |
| Gyári beállítások  | 20 |
| Információk a borhűtőről  | 21 |
| Active AirClean szűrő kijelzője  | 21 |
| Mellékelt tartozékok | 21 |
| Biztonság | 22 |
| Hőmérsékleti riasztás | 22 |
| Ajtóriasztás | 23 |
| Ajtózár kezelése | 23 |
| A belső tér kialakítása | 24 |
| Fémrostélyok áthelyezése | 24 |
| Maximális befogadóképesség | 24 |
| A borospalackok elrendezése a fémrostélyokon | 25 |
| Üzembe helyezés | 26 |
| Az első használat előtt | 26 |
| A borhűtő csatlakoztatása | 26 |
| Szagszűrő (Active AirClean szűrő)  aktiválása | 26 |
| A borhűtő bekapcsolása | 26 |
| A borhűtő kikapcsolása | 26 |
| Hosszabb távollét esetén | 26 |

| | |
|---|-----------|
| Kezelés | 27 |
| A hőmérséklet beállítása | 27 |
| A hőmérséklet lehetséges beállítási értékei | 27 |
| Hőmérséklet-kijelző | 27 |
| A levegő páratartalmának (ActiveHumidity) beállítása  | 27 |
| A páratartalom lehetséges beállítási értékei | 28 |
| Tényleges páratartalom lekérdezése  | 28 |
| Beállítások személyre szabása | 29 |
| Az egyes beállításokhoz kapcsolódó magyarázatok | 29 |
| A reteszelési funkció  /  bekapcsolása | 29 |
| A borhűtő kikapcsolása  | 30 |
| A Sabbat üzemmód  bekapcsolása | 30 |
| A Sabbat üzemmód  kikapcsolása | 30 |
| Az ajtóriasztás bekapcsolásáig eltelt időtartam  módosítása | 31 |
| A Miele@home első beállítása | 31 |
| Wi-Fi-kapcsolat deaktiválása | 32 |
| Wi-Fi-kapcsolat aktiválása | 32 |
| Gombhang  kikapcsolása | 33 |
| Gombhang  bekapcsolása | 33 |
| A figyelmeztető és egyéb hangjelzések hangerejének  /  módosítása | 33 |
| Kijelző fényerejének  módosítása | 34 |
| Hőmérséklet mértékegységének °C/°F módosítása | 34 |
| A bemutató üzemmód  kikapcsolása | 34 |
| A beállítások visszaállítása a gyári beállításokra  | 35 |
| Active AirClean szűrő kijelzőjének  aktiválása | 35 |
| Tisztítás és ápolás | 36 |
| Útmutatások a tisztítószer kiválasztásához | 36 |
| A borhűtő előkészítése a tisztításhoz | 36 |
| A belső tér tisztítása | 37 |
| Az Active AirClean szűrő cseréje | 37 |
| Hagyja jóvá az Active AirClean szűrő cseréjét | 38 |
| A készülékfront és az oldalfalak tisztítása | 38 |
| Az ajtótmítés tisztítása | 39 |
| A szellőzőrések tisztítása | 39 |
| A tisztítás után | 39 |
| Automatikus leolvasztás | 39 |
| Problémák elhárítása | 40 |
| Ügyfélszolgálat | 47 |
| Kapcsolat üzemzavar esetén | 47 |
| EPREL-adatbázis | 47 |

Tartalom

| | |
|---|-----------|
| Garancia..... | 47 |
| Utólag vásárolható tartozékok | 48 |
| Telepítés | 49 |
| Felállítási hely..... | 49 |
| Klímaosztály..... | 50 |
| Szellőzési követelmények..... | 50 |
| Több borhűtő/hűtőszekrény felállítása | 51 |
| Az ajtó nyitási irányának módosítása..... | 51 |
| A borhűtő felállítása | 51 |
| A borhűtő vízszintbe állítása..... | 52 |
| Készülék méretek | 53 |
| Felállítási méretek/felülnézet | 53 |
| Csatlakozások..... | 54 |
| Elektromos csatlakozás | 55 |
| Megfelelőségi nyilatkozat | 56 |
| Szerzői jogok és licenck | 57 |

Biztonsági utasítások és figyelmeztetések

Ez a bortemperáló hűtő megfelel a kötelező biztonsági előírásoknak. Szakszerűtlen használata azonban személyi sérülésekhez és vagyoni károkhoz vezethet.

Olvassa el figyelmesen a Használati és szerelési utasítást, mielőtt a bortemperáló hűtőt üzembe helyezi. Ez fontos útmutatásokat tartalmaz a beépítéshez, a biztonsághoz, a használathoz és a karbantartáshoz. Ezáltal védi önmagát, valamint elkerüli a bortemperáló hűtőben keletkező károkat.

Az IEC 60335-1 szabványnak megfelelően a Miele kifejezetten felhívja a figyelmet arra, hogy a bortemperáló hűtő telepítéséről szóló fejezetet, valamint a biztonsági előírásokat feltétlenül el kell olvasni és figyelmeztetéseket be kell tartani.

A Miele nem tehető felelőssé azon károkért, amelyek ezeknek az útmutatásoknak a figyelmen kívül hagyásából származnak.

Őrizze meg a Használati és szerelési utasítást, és adja azt tovább az esetleges következő tulajdonosnak!

Rendeltetésszerű használat

▶ A borhűtő háztartási vagy háztartáshoz hasonló környezetben való használatra alkalmas, mint például

- üzletekben, irodákban vagy hasonló munkakörülmények között
- gazdaságokon
- a hotel, motel, reggeli panzió vendégei használatára és további tipikus lakókörülmények között.

Ez a borhűtő a szabadban nem használható.

▶ A borhűtőt kizárólag háztartási keretek között használja borok tárolására.

A borhűtő nem alkalmas élelmiszerek fagyasztására.

Minden más felhasználási mód nem megengedett.

Biztonsági utasítások és figyelmeztetések

▶ A borteperáló hűtő nem alkalmas gyógyszerek, vérplazma, laboratóriumi preparátumok vagy más hasonló, a gyógyszerkészítményekről szóló irányelv hatálya alá tartozó anyagok és termékek tárolására és hűtésére. A borteperáló hűtő nem rendeltetésszerű használata a benne tárolt áru károsodásához vagy megromlásához vezethet. A borteperáló hűtő nem alkalmas továbbá robbanásveszélyes közegben történő használatra.

A Miele nem vállal felelősséget a nem rendeltetésszerű használatból vagy helytelen kezelésből eredő károkért.

▶ Azok a személyek (gyerekeket is beleértve), akik fizikai, érzékelési vagy szellemi képességeik vagy tapasztalatlanságuk vagy tájékozatlanságuk miatt nem tudják a borhűtőt biztonságosan kezelni, a kezeléskor felügyelni kell őket.

Ezeknek a személyeknek csak akkor szabad a borhűtőt felügyelet nélkül használniuk, ha a működését úgy elmagyarázták nekik, hogy azt biztonságosan kezelni tudják. Fel kell tudniuk ismerni és meg kell tudniuk érteni a helytelen használat lehetséges veszélyeit.

Gyermekek a háztartásban

▶ A 8 év alatti gyermekeket tartsa távol a borteperáló hűtőtől, kivéve ha állandó felügyelet alatt állnak.

▶ 8 év feletti gyermekek csak akkor kezelhetik a borteperáló hűtőt felügyelet nélkül, ha a kezelését úgy elmagyarázták nekik, hogy biztonságosan tudják alkalmazni. A gyermekeknek fel kell tudniuk ismerni és meg kell tudniuk érteni a helytelen kezelés lehetséges veszélyeit.

▶ Gyermekeknek nem szabad felügyelet nélkül tisztítaniuk vagy karbantartaniuk a borteperáló hűtőt.

▶ Figyeljen a borteperáló hűtő közelében tartózkodó gyermekekre. Soha se hagyja a gyermekeket a készülékkel játszani.

▶ Fulladásveszély! A gyermekek játék közben a csomagolóanyagokat (pl. fólia) magukra tekerhetik, vagy a fejükre húzhatják és megfulladhatnak. A csomagolóanyagokat tartsa távol a gyermekektől.

Műszaki biztonság

▶ A hűtőkör ellenőrizve van tömítettség szempontjából. A bortemperáló hűtő megfelel a vonatkozó biztonsági előírásoknak, valamint a megfelelő uniós irányelveknek.



▶ Figyelem: tűzveszély/éghető anyagok. Ez a szimbólum a kompresszoron található, és a gyúlékony anyagokat jelzi. Ne távolítsa el ezt a matricát.

A készülékben lévő hűtőközeg (adatai a típus táblán található) környezetbarát, azonban gyúlékony.

A környezetbarát hűtőközeg használata miatt részben megnövekedhet a működési zaj. A kompresszor üzemelési zaján kívül a teljes hűtőkörben is előfordulhatnak áramlási zajok. Ezek a hatások sajnos elkerülhetetlenek, de nem befolyásolják a borhűtő teljesítőképességét.

A borhűtő szállításakor és beépítésekor/felállításakor ügyeljen arra, hogy a hűtőkör egyetlen része se károsodjon. A kispriccelő hűtőközeg szemkárosodást okozhat, a kiszivárgó hűtőközeg meggyulladhat.

Károsodások esetén:

- Kerülje a nyílt láng vagy gyújtóforrások használatát.
- Válassza le a borhűtőt az elektromos hálózatról.
- Szellőztesse néhány percre a helyiséget, ahol a borhűtő áll.
- Értse az ügyfélszolgálatot.

▶ Minél több hűtőközeg van egy bortemperáló hűtőben, annál nagyobb helyiségben kell azt felállítani. Túl kicsi helyiségekben egy esetleges szivárgás során éghető gáz-levegő keverék képződhet. 8 g hűtőközegenként 1 m³ (légméter) térigénnyel kell számolni. A hűtőközeg mennyisége a bortemperáló hűtő belsejében lévő típus táblán van feltüntetve.

▶ A bortemperáló hűtő adattábláján található csatlakoztatási adatoknak (frekvencia és feszültség) feltétlenül meg kell egyezniük a villamos hálózat adataival, hogy a bortemperáló hűtő ne károsodjon.

Csatlakoztatás előtt hasonlítsa össze ezeket az adatokat. Kétség esetén forduljon szakemberhez.

Biztonsági utasítások és figyelmeztetések

▶ A borhűtő üzemeltetési biztonsága csak akkor biztosított, ha a borhűtő előírászerűen van a védővezető rendszerre csatlakoztatva. Ennek az alapvető biztonsági berendezésnek rendelkezésre kell állnia. Kétséges esetben ellenőriztesse a ház villamos hálózatát egy elektrotechnikai szakemberrel.

▶ Lehetséges az önálló vagy a hálózattal nem szinkronban álló energiaellátó rendszer időszakos vagy folyamatos üzemeltetése (például szigethálózatok, biztonsági tartalékrendszerek). Az üzemeltetés feltétele, hogy az energiaellátó rendszer megfeleljen az EN 50160 vagy hasonló szabvány előírásainak.

A házi elosztórendszerrel és ezzel a Miele termékkel kapcsolatban előírányzott óvintézkedéseket a működést és a működési módot tekintve sziget üzemben vagy a hálózattal nem szinkronban álló üzem esetén is biztosítani kell, illetve azonos intézkedésekkel kell helyettesíteni a telepítésnél. Mint például a VDE-AR-E 2510-2 aktuális kiadványában leírtak szerint.

▶ Amennyiben a mellékelt hálózati csatlakozóvezeték sérült, a hálózati csatlakozóvezeték egy eredeti alkatrészre kell kicserélni a felhasználó veszélyeztetésének elkerülése érdekében. Csak eredeti tartozékok esetén garantálja a Miele, hogy a biztonsági követelményeket teljesíti. A cserét biztonsági okokból csak a Miele ügyfélszolgálat vagy egy megfelelően képzett szakember végezheti el.

▶ Az elosztó vagy hosszabbító nem garantálja a megkövetelt biztonságot (tűzveszély). Ezekon keresztül ne csatlakoztassa a borteperáló hűtőt az elektromos hálózatra.

▶ Ha a feszültség alatt lévő részeket vagy a hálózati csatlakozó kábelt nedvesség éri, rövidzárlathoz vezethet. Ezért a borhűtőt ne tartsa nedves környezetben, vagy ahol fröcskölő víz érheti (pl. garázs, mosókonyha).

▶ Ezt a borteperáló hűtőt nem szabad nem rögzített helyeken (pl. hajókon) üzemeltetni.

▶ A borteperáló hűtő sérülései veszélyeztethetik az ön biztonságát. Ellenőrizze, hogy vannak-e a készüléken látható sérülések. Soha ne helyezzen üzembe sérült borteperáló hűtőt.

▶ Ez a borhűtő beépíthető készülékként nem használható.

Biztonsági utasítások és figyelmeztetések

- ▶ Telepítési és karbantartási munkálatok vagy javítás előtt kapcsolja le a borteperáló hűtőt a hálózatról. A készülék csak akkor van leválasztva az elektromos hálózatról, ha:
 - az épületvillamossági biztosítók ki vannak kapcsolva, vagy
 - az épületvillamossági becsavarható biztosítók teljesen ki vannak csavarva, vagy
 - a hálózati csatlakozókábel le van választva az elektromos hálózatról. A csatlakozó dugasszal ellátott csatlakozóvezetéseket ne a kábelnél, hanem a dugasznál fogva húzza ki a hálózatról.
- ▶ A szakszerűtlen beépítési és karbantartási munkák, vagy javítások a felhasználóra jelentős veszélyeket jelenthetnek.
Beszerelési és karbantartási munkákat vagy javításokat csak a Miele által felhatalmazott szakemberek végezhetnek.
- ▶ A garanciális igény nem érvényesíthető, ha a borteperáló hűtő javítását nem a Miele által engedélyezett Ügyfélszolgálat végzi el.
- ▶ A hibás alkatrészeket csak eredeti Miele pótalkatrészekre szabad kicserélni. Csak ezeknél az alkatrészeknél garantálja a Miele, hogy a biztonsági követelmények teljes mértékben teljesülnek.
- ▶ Gz a borteperáló hűtő a sajátos követelmények miatt (pl. hőmérséklet, nedvesség, kémiai ellenálló képesség, kopásállóság és rezgés) speciális világítóeszközzel van felszerelve. Gzt a világítóeszközt csak rendeltetésszerűen szabad használni. A világítóeszköz nem alkalmas helyiségek megvilágítására. A cserét csak felhatalmazott szakember vagy a Miele ügyfélszolgálat végezheti el. A borteperáló hűtőben több fényforrás található, melyek legalább „G” energiahatékonysági osztályúak.

Szakszerű telepítés

- ▶ Az ajtó nyitási irányának módosítását (ha szükséges), a mellékelt szerelési útmutató szerint hajtsa végre.
- ▶ A borhűtő szállítása és felállítása során mindig viseljen védőkesztyűt.
- ▶ A borhűtőt mindenképpen egy másik személy segítségével építse be.

Biztonsági utasítások és figyelmeztetések

Szakszerű használat

- ▶ A borhűtőt egy meghatározott klímaosztályra (környezeti hőmérséklet-tartományra) terveztük, amelynek a határértékeit be kell tartani. A klímaosztály a borhűtő belső terében lévő típustáblán látható. Alacsonyabb környezeti hőmérséklet esetén a kompresszor ritkábban kapcsol be, így a borhűtő bizonyos körülmények között nem fogja tudni tartani a szükséges hőmérsékletet.
- ▶ A légbe- és kifúvó nyílásokat nem szabad eltakarni, vagy eltorlaszolni. Úgy többé nem garantált a megfelelő légvezetés. Növekszik az energiafogyasztás és nem kizárt az alkatrészek károsodása.
- ▶ Ha a bortemperáló hűtőben zsíros vagy olajos ételeket szeretne tárolni, ügyeljen arra, hogy az esetlegesen kiszivárgó zsír vagy olaj ne érintkezzen a bortemperáló hűtő műanyag részeivel. Feszültség okozta repedések keletkezhetnek a műanyagban, és ezáltal a műanyag eltörhet vagy megrepedhet.
- ▶ Tűz- és robbanásveszély! Ne tartson a bortemperáló hűtőben robbanékony anyagokat és éghető hajtógázzal működő termékeket (pl. spray-ket). Gyúlékony gázkeverékek az elektromos alkatrészek hatására meggyulladhatnak.
- ▶ Robbanásveszély! Ne használjon elektromos készüléket a bortemperáló hűtőben. Szikraképződés történhet.

Tartozékok és pótalkatrészek

- ▶ Kizárólag eredeti Miele tartozékokat használjon. Amennyiben más alkatrészek kerülnek fel- vagy beszerelésre, akkor a garanciára, jótállásra és/vagy termékfelelősségre vonatkozó igények érvényüket veszítik.
- ▶ A Miele a bortemperáló hűtő sorozatgyártásának befejezését követően még legfeljebb 15 évig, de legalább 10 évig garatálja a berendezés működéséhez szükséges pótalkatrészek rendelkezésére állását.

Tisztítás és ápolás

▶ Ne kezelje az ajtók tömítését olajokkal vagy zsírokkal.

Ezáltal az ajtó tömítés az idő folyamán porózussá válik.

▶ Egy gőztisztító készülék gőze az áramvezető alkatrészekre juthat és rövidzárlatot okozhat.

A bortemperáló hűtő tisztításához soha ne használjon gőztisztító készüléket.

▶ Figyelem. A leolvasztási folyamat felgyorsítására ne használjon mechanikus vagy egyéb olyan eszközöket, amelyeket a gyártó nem javasol.

▶ A hegyes vagy éles tárgyak megsértik a hűtőgenerátort, és emiatt a bortemperáló hűtő működésképtelenné válik. Ezért ne használjon hegyes vagy éles tárgyakat

- a jégréteg eltávolításához,
- a maradványok, pl. címkék eltávolításához.

Szállítás

▶ A bortemperáló hűtőt mindig felállítva, a szállítási csomagolásában szállítsa, hogy ne sérülhessen meg.

▶ Sérülés és károsodás veszélye. A nagy súly miatt a bortemperáló hűtőt egy másik személy segítségével szállítsa.

Biztonsági utasítások és figyelmeztetések

Régi készülékének leselejtezése

▶ A gyermekek játék közben bezárhatják magukat a borhűtőbe és megfulladhatnak.

- Szerelje le a készülékajtót.
- Hagyja a farostélyokat/fémrostélyokat a borhűtőben, hogy gyerekek ne tudjanak könnyen bemászni.
- Ajtózárral rendelkező borhűtők esetén: meg kell akadályozni, hogy a gyerekek játék közben bezárják magukat, és életveszélybe kerüljenek.

▶ Elektromos áramütés veszélyének elkerülése!

- Vágja le a hálózati dugót a hálózati csatlakozókábelről.
- Vágja le a régi készülék hálózati csatlakozókábelét.

A hálózati csatlakozót és a hálózati kábelt a régi készüléktől elkülönítve ártalmatlanítsa.

▶ Az ártalmatlanítás során és azt követően ügyeljen arra, hogy a bortemperáló hűtőt ne helyezték benzin vagy más gyúlékony gázok és folyadékok közelébe.

▶ Tűzveszély a kiömlő olaj vagy hűtőközeg miatt!

A készülékben lévő hűtőközeg és olaj gyúlékony. A kiömlő hűtőközeg vagy olaj meggyulladhat, ha a koncentráció elég magas, és külső hőforrással érintkezik.

Az ártalmatlanítás során gondoskodjon arról, hogy a hűtőkör ne sérüljön meg, hogy elkerülje a hűtőközeg (információk a típus táblán) és az olaj ellenőrizetlen szivárgását.

▶ A kifröccsenő hűtőközeg szemsérüléseket okozhat! Ne sértse meg a hűtőkör elemeit, pl.

- a párologtató hűtőközeg-csatornáinak kiszúrásával,
- a csővezetékek megtörésével,
- a felületek bevonó rétegeinek lekaparása által.

Szimbólumok a kompresszoron (modelltől függően)

| |
|---|
| Ennek az utasításnak csak az újrahasznosítás szempontjából van jelentősége. Normál üzemmódban nem áll fenn veszély. |
|---|

Biztonsági utasítások és figyelmeztetések



- ▶ A kompresszorban lévő olaj lenyelés vagy a légutakba való bejutás esetén halálos lehet.

Az ön hozzájárulása a környezetvédelemhez

A csomagolás ártalmatlanítása

A csomagolás a kezelést szolgálja, és megvédi a készüléket a szállítási sérülésektől. A csomagolóanyagokat környezetvédelmi és hulladékkezelés-technikai szempontok alapján választottuk ki, és általában újrahasznosíthatók.

A csomagolásnak az anyagkörforgásba való visszavezetése nyersanyagot takarít meg. Használja az újrafelhasználható anyagok anyagspecifikus gyűjtőhelyeit, és vegye igénybe az anyagspecifikus visszajuttatási lehetőségeket. A szállítási csomagolást a Miele szaktereskedő visszaveszi.

A régi készülék ártalmatlanítása

Az elektromos és elektronikus készülékek számos értékes anyagot tartalmaznak. Ugyanakkor tartalmaznak olyan anyagokat, elegyeket és alkatrészeket is, amelyek működésükhöz és biztonságosságukhoz voltak szükségesek. A háztartási szemétbe kerülve, illetve nem szakszerű kezelés esetén ezek veszélyeztethetik az emberi egészséget és károsíthatják a környezetet. Ezért régi készülékét semmi esetre se dobja a háztartási szemétbe.



Ügyeljen arra, hogy hűtőkészüléke a szakszerű, környezetkímélő ártalmatlanításig ne sérüljön meg.

Így ugyanis a hűtőkörben található hűtőközeg és a kompresszorban lévő olaj nem kerülhet ki a környezetbe.

Helyette az önkormányzatoknál, a kereskedőknél vagy a Mielénél hivatalosan kijelölt, az elektromos és elektronikus készülékek ingyenes leadására és hasznosítására szolgáló gyűjtő- és visszavételi helyeket használja. Az esetlegesen az ártalmatlanítani kívánt régi készüléken maradt személyes adatok törléséért törvényileg ön felel. Önnek törvényi kötelessége, hogy a készülék által nem szorosan körülzárt, roncsolás nélkül kivehető elhasznált elemeket és akkumulátorokat, valamint lámpákat roncsolás nélkül vegye ki. Vigye el ezeket egy megfelelő gyűjtőhelyre, ahol ingyenesen leadhatja őket. Gondoskodjon arról, hogy a régi készülékét az elszállításig gyermekek elől biztosan elzárt helyen tárolják.

Így takaríthat meg energiát ...

- Felállítási hely** A borhűtőnek magasabb környezeti hőmérséklet esetén gyakrabban kell hűtenie, így több energiát fogyaszt. Ezért:
- A borhűtőt jól szellőző helyiségben állítsa fel.
 - Ne állítsa a borhűtőt hőforrás (fűtőtest, tűzhely) mellé.
 - Védje a borhűtőt közvetlen napsugárzástól.
 - Gondoskodjon a 20 °C körüli ideális környezeti hőmérsékletről.
 - Tartsa szabadon és rendszeresen portalanítsa a szellőzőréseket.
- Hőmérséklet-beállítás** Minél alacsonyabb a beállított hőmérséklet, annál magasabb az energiafogyasztás. A következő beállítások ajánlatók:
- +12–+14 °C.
- Használat** A bevitt hő és az akadályozott levegőkeringés miatt növekszik az energiafogyasztás. Ezért:
- Mindig csak a lehető legrövidebb időre nyissa ki a készülék ajtaját. A borosüvegek megfelelő szortírozása segít a tájékozódásban.
 - Nyitás után teljesen csukja be a készülék ajtaját/ajtóit.
 - A fémrostélyok elrendezésénél tartsa magát a gyári beállításokhoz.
 - A fémrostélyokat ne rakja meg túlságosan, hogy a levegő keringjen tudjon.
 - Hagyja szabadon a ventilátor szellőzőnyílásait a borhűtőben.

Áttekintés

A készülék leírása

A készülék áttekintése

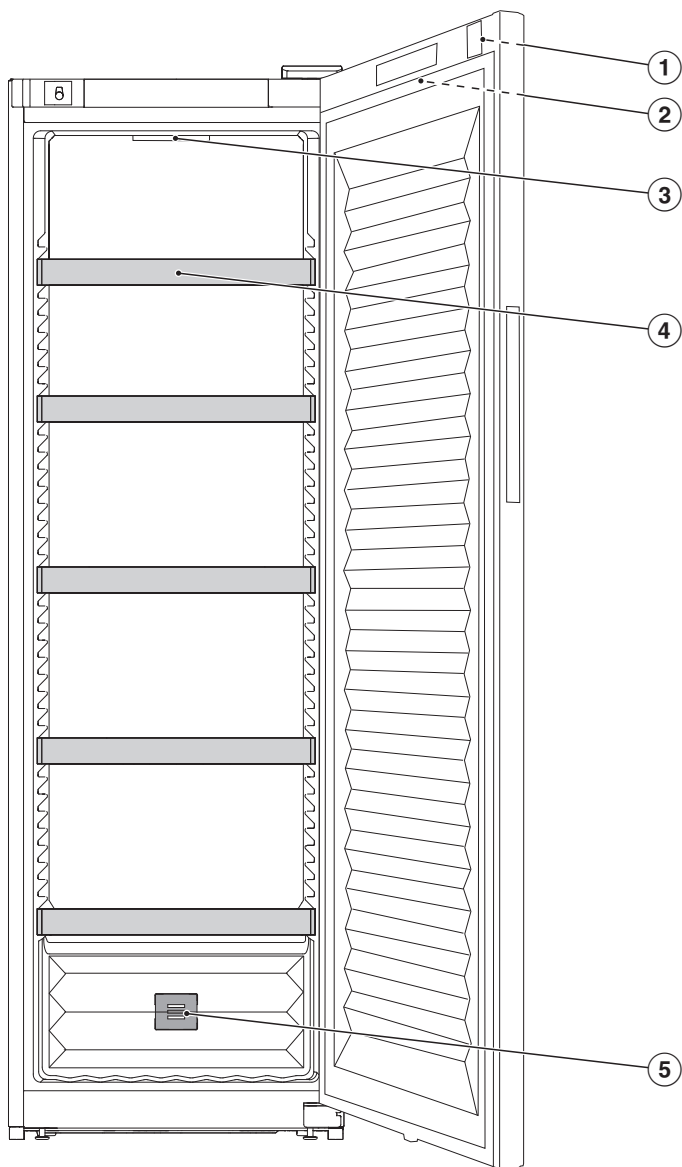

- ① Ajtózár
- ② Kijelző kívül a készülékajtón
- ③ Belső világítás
- ④ Fémrostélyok
- ⑤ Szagszűrő (Active AirClean szűrő)

Kijelző

A kijelzőt megkarcolhatják hegyes vagy éles tárgyak, mint pl. tollak.
A kijelzőt csak ujjal érintse meg.
Ha az ujjai hidegek, előfordulhat, hogy a kijelző nem reagál.

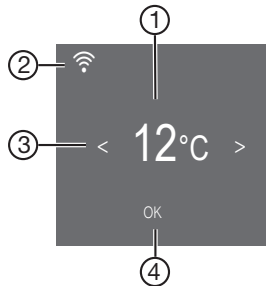

- ① Hőmérséklet-kijelző
- ② Miele@home kapcsolati állapot kijelzése (csak akkor látható, ha a Miele@home funkció üzemel)
- ③ Érintőgombok beállítás kiválasztásához
- ④ OK érintőgomb a kiválasztás jóváhagyásához és a(z)  beállítási módba való belépéshez

Áttekintés

Beállítási üzemmód

Reteszelés funkció /

A bekapcsolt reteszelési funkció védelmet nyújt a borhűtő véletlen kikapcsolása és az ellen, hogy illetéktelen személyek, pl. gyermekek véletlenül módosítsák a beállításokat.

Ha gyorsan csak pl. a hőmérséklet-beállítást szeretné módosítani, akkor átmenetileg deaktiválhatja a reteszelési funkciót (lásd a „Beállítások személyre szabása” c. fejezetet).

A borhűtő kikapcsolása

Itt tudja a borhűtőt be- vagy kikapcsolni (lásd a „Beállítások személyre szabása” c. fejezetet).

Sabbat üzemmód

A borhűtő a vallási szokások támogatása érdekében Sabbat üzemmóddal rendelkezik (lásd „Beállítások személyre szabása” fejezetet).

Bekapcsolt Sabbat üzemmódnál  átmenetileg a következők deaktiválódnak:

- a belső világítás nyitott készülékajtónál
- a kijelző
- az összes hang- és optikai jelzés
- az aktív Wi-Fi kapcsolat
- Emlékeztetők (pl. Active AirClean szűrő kijelző): a beállított időintervallum szünetel

Minden további, előzőleg bekapcsolt funkció továbbra is aktív marad.

Ameddig a Sabbat üzemmód  be van kapcsolva, addig nem hajthat végre egyetlen beállítást sem a borhűtőjén.

Tudnivalók a Sabbat üzemmóddal kapcsolatban

Ezt a terméket a Star-K, egy nemzetközi, kóser-tanúsítással foglalkozó intézet tanúsította. Itt lekérdezheti a Star-K tanúsítvány verziószámát.

Az ajtóriasztás bekapcsolásáig eltelt időtartam

Itt tudja beállítani a készülék ajtajának kinyitása után az ajtóriasztás bekapcsolásáig eltelt időtartamot beállítani (lásd „Beállítások személyre szabása” c. fejezetet).

Miele@home @

A borhűtő integrált Wi-Fi-modullal van felszerelve.

Gyárilag a hálózati funkció deaktiválva van.

Itt tudja a Miele@home funkciót első alkalommal beállítani, a Wi-Fi-t aktiválni és deaktiválni vagy a hálózati konfigurációt visszaállítani (lásd a „Beállítások személyre szabása” c. fejezetet).

A használatához szüksége van a következőkre:

- Wi-Fi-hálózat
- Miele App
- Miele felhasználói fiók. A felhasználói fiókot a Miele App segítségével tudja létrehozni.

A Miele@mobile App végigvezeti önt a borhűtő és az otthoni Wi-Fi-hálózat közötti kapcsolat létrehozásánál.

Miután a borhűtőt a Wi-Fi-hálózatba kötötte, az App-pal pl. a következőket tudja elvégezni:

- Információk lehívása borhűtője üzemi állapotáról
- Borhűtőjének beállításainak módosítása

A borhűtő Wi-Fi-hálózatba történő csatlakoztatásával növekszik az energiafogyasztás – akkor is, ha a borhűtő ki van kapcsolva.

Gondoskodjon arról, hogy borhűtője felállítási helyén a Wi-Fi-hálózat jeléréssége megfelelő legyen.

A Wi-Fi kapcsolat elérhetősége

A Wi-Fi kapcsolat egy frekvencia tartományt oszt meg más készülékekkel (pl. mikrohullámú sütő, távirányítású játékok). Ezért időszakos vagy állandó kapcsolódási zavarok léphetnek fel. A kínált funkciók állandó rendelkezésre állását ezért nem lehet biztosítani.

A Miele@home elérhetősége

A Miele App használata a Miele@home szolgáltatások elérhetőségétől függ az ön országában.

A Miele@home szolgáltatás nem minden országban elérhető.

Információkat az elérhetőségről a www.miele.com weboldalon talál.

Áttekintés

Miele alkalmazás

A Miele alkalmazást ingyenesen letöltheti az Apple AppStore-ból vagy a Google Play áruházból.



Gombhang /

Itt tudja a gombhangot be- vagy kikapcsolni (lásd a „Beállítások személyre szabása” c. fejezetet).

Figyelmeztető és egyéb hangjelzések



Itt módosíthatja a figyelmeztető és egyéb (pl. ajtóriasztáshoz vagy hibaüzenethez kapcsolódó) hangjelzések hangerejét. Vagy ha zavarónak érzi, ki is kapcsolhatja a figyelmeztető és egyéb hangjelzéseket (lásd a „Beállítások személyre szabása” c. fejezetet).

Kijelző fényereje

Itt tudja a kijelző fényerejét a környezet fényviszonyaihoz igazítani (lásd a „Beállítások személyre szabása” c. fejezetet).

Hőmérséklet mértékegysége °C/°F

Itt tudja a kívánt hőmérséklet mértékegységet (°Celsius vagy °Fahrenheit) beállítani (lásd a „Beállítások személyre szabása” c. fejezetet).

Bemutatótermi üzemmód

Itt kapcsolhatja ki a bemutatótermi üzemmódot, ha a bemutatótermi üzemmód gyárilag be van kapcsolva (a kijelzőn a  jelenik meg) (lásd a „Beállítások személyre szabása” c. fejezetet).

A bemutatótermi üzemmód lehetővé teszi a szakkereskedőknek a borhűtő bekapcsolt hűtés nélküli bemutatását. Magáncélú használat során erre a beállításra nincs szüksége.

Gyári beállítások

Itt visszaállíthatja a borhűtő beállításait a gyári beállításokra (lásd a „Beállítások személyre szabása” c. fejezetet).

Tanács: Állítsa vissza a borhűtő gyári beállításait, ha ártalmatlanítja vagy eladja a borhűtőjét, illetve ha használt borhűtőt helyez üzembe. Ezzel a hálózati konfiguráció visszaállítása is megtörténik, így az összes személyes adat törlődik a borhűtőből. Ezenkívül a korábbi tulajdonos nem férhet már hozzá a borhűtőhöz.

Információk a borhűtőről

Itt lekérheti a borhűtő modellazonosítóját és sorozatszámát.

Ezekre a készülékadatokra szüksége lesz az alábbi esetekben:

- a borhűtő Wi-Fi hálózatra csatlakoztatásakor (lásd a „Beállítások személyre szabása“ c. fejezet „Miele@home első beállítása“ szakaszát).
- üzemzavar bejelentéséhez a Miele Ügyfélszolgálatnál (lásd az „Ügyfélszolgálat“ című fejezetet).
- információk lekérdezéséhez az EPREL adatbázisból (lásd az „Ügyfélszolgálat“ című fejezetet).

Active AirClean szűrő kijelzője

A levegő szűrése az Active AirClean szűrőn keresztül biztosítja, hogy a levegő por- és szagmentes maradjon.

Az Active AirClean szűrő kijelzője  a kijelzőn kb. 12 havonta emlékezteti önt arra, hogy ki kell cserélni az Active AirClean szűrőt (szénszűrőt) (lásd a „Tisztítás és ápolás“ c. fejezet „Active AirClean szűrő cseréje“ részt).

Itt tudja aktiválni az Active AirClean szűrő kijelzőjét  (lásd a „Beállítások személyre szabása“ c. fejezetet).

Mellékelt tartozékok

Kulcs a készülék ajtajának lezárásához

Szagszűrő (Active AirClean szűrő)



Az Active AirClean szűrő gondoskodik az optimális légcseréről és ezáltal a borhűtőben uralkodó kiváló levegőminőségről.

Áttekintés

Biztonság

Hőmérsékleti riasztás

A borhűtő hőmérsékleti riasztással van ellátva annak érdekében, hogy a hőmérséklet ne tudjon észrevétlenül emelkedni vagy csökkenni, ami kárt tenne a borban.

Ha a hőmérséklet túl meleg vagy túl hideg tartományt ér el, a kijelzőn megjelenik a következő:  .

Továbbá egy figyelmeztető hang szólal meg, amíg az állapot meg nem szűnik, vagy ki nem kapcsolják a figyelmeztető hangot.

Azt, hogy a borhűtő mikor tartja túl magasnak vagy alacsonynak az adott hőmérséklet-tartományt, a beállított hőmérséklettől függ.

Hallható és látható jelzés a következő helyzetekben fordul elő:

- Ön borospalackokat válogat és vesz ki, közben a helyiségből túl sok meleg levegő áramlik be.
- Nagy mennyiségű borospalackot tárol.
- Hálózatkimaradás lépett fel.
- A borhűtő meghibásodott.

A hőmérsékleti riasztás idő előtti kikapcsolása

A hőmérsékleti riasztás kikapcsolása előtt meg kell határozni és ki kell javítani a hőmérsékleti riasztás okát.

Ha zavarja a figyelmeztető hangjelzés, akkor korábban is kikapcsolhatja.

■ Érintse meg az *OK* gombot.

  kialszik, és a figyelmeztető hang elhallgat.

A kijelzőn kb. 1 percre villogva megjelenik a legmelegebb hőmérséklet, amely eddig a borhűtőben uralkodott. Végül a hőmérséklet-kijelző az aktuális hőmérsékletre vált.

Ajtóriasztás

A borhűtő ajtóriasztással van felszerelve a nyitva álló készülékajtónál fellépő energiaveszteség elkerülése és a betárolt borospalackok hőmérséklet-ingadozások elleni védelme érdekében.

Ha a készülékajtó hosszabb ideig nyitva van, a(z)  jelenik meg a kijelzőn. Ezenkívül egy figyelmeztető hangjelzés is megszólal, a belső világítás pedig villog.

Az ajtóriasztás bekapcsolásáig eltelt időtartam módosítható. Az ajtóriasztás figyelmeztető hangja azonban ki is kapcsolható (lásd a „Beállítások személyre szabása” c. fejezetet).

Amint a készülékajtó becsukódik, a figyelmeztető hang elnémul, a(z)  szimbólum pedig eltűnik a kijelzőről.

Az ajtóriasztás idő előtti kikapcsolása

Ha zavarja a figyelmeztető hangjelzés, akkor korábban is kikapcsolhatja.

- Érintse meg az *OK* gombot.

 kialszik, és a figyelmeztető hang elhallgat. A belső világítás folyamatosan világít.

Ha a készülékajtó nem csukódik be, az ajtóriasztás kb. 1 perc múltán ismét megszólal.

Ajtózár kezelése

A mechanikus ajtózárral megvédheti borkészletét az illetéktelen hozzáféréstől.

Borhűtő zárása és nyitása

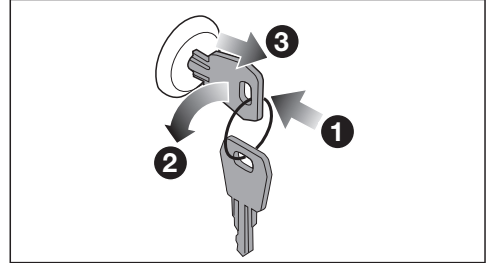

- Helyezze be a kulcsot a készülék ajtaján található ajtózárra **1**.
- Zárás: nyomja be az ajtózarat, és fordítsa el a kulcsot 90°-kal az óramutató járásával ellentétes irányba **2**.
- Húzza ki a kulcsot **3**, és tartsa biztonságos helyen.
- Nyitás: tegye a kulcsot az ajtózárra, nyomja be az ajtózarat és fordítsa el a kulcsot 90°-kal az óramutató járásával megegyező irányba.

Áttekintés

A belső tér kialakítása

Fémrostélyok áthelyezése

A fémrostélyok nem rögzítettek, ezért könnyen mozgathatók.

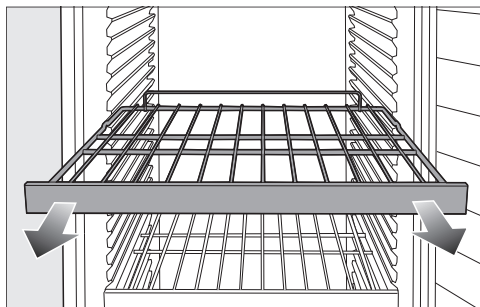

- Húzza ki a fémrostélyt előrefelé.
- Tolja vissza a fémrostélyt a kívánt pozícióba.



A leeső borospalackok sérülést okozhatnak.

Bizonyos körülmények között a borospalackok beékelődhetnek a fenti fémrostélyokba és kieshetnek, amikor a fémrostélyt kihúzzák a borhűtőből.

A fémrostélyt csak **üres** állapotban húzza ki.

Maximális befogadóképesség

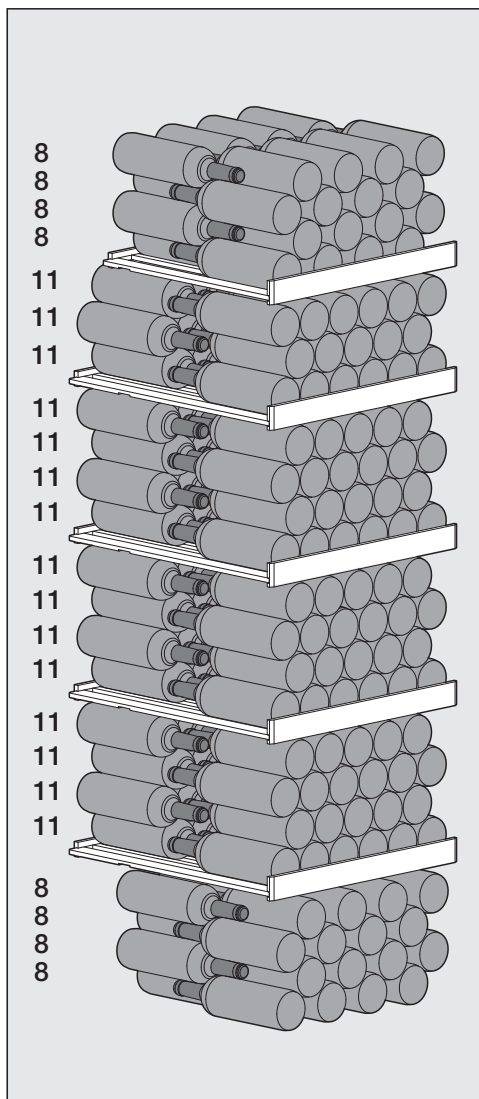

A borhűtőben legfeljebb 229 borospalack (0,75 l; palackforma: bordeaux-i palack) tárolható.

A borospalackok elrendezése a fémrostélyokon

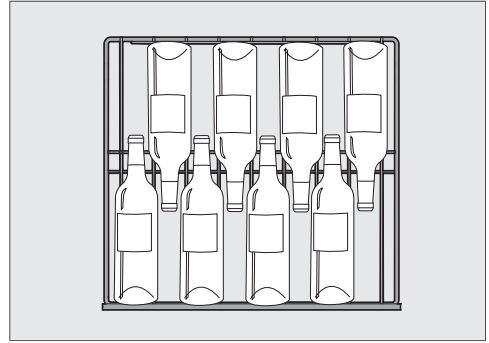

A borospalackok elhelyezése a felső fémrostélyokon és a készülék alján

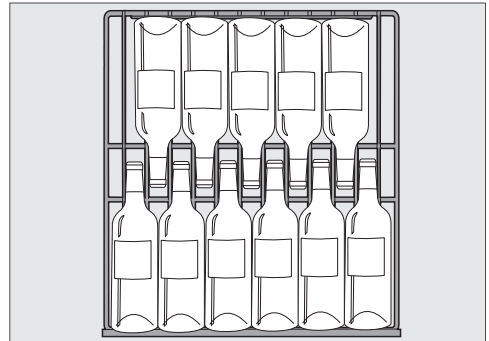

A borospalackok elrendezése a többi fémrostélyon

! Sérülésveszély túlterhelés miatt. A maximális terhelési ajánlás túllépése a fémrostélyok károsodásához vezethet.

Minden egyes fémrostély maximum 70 kg-mal terhelhető.

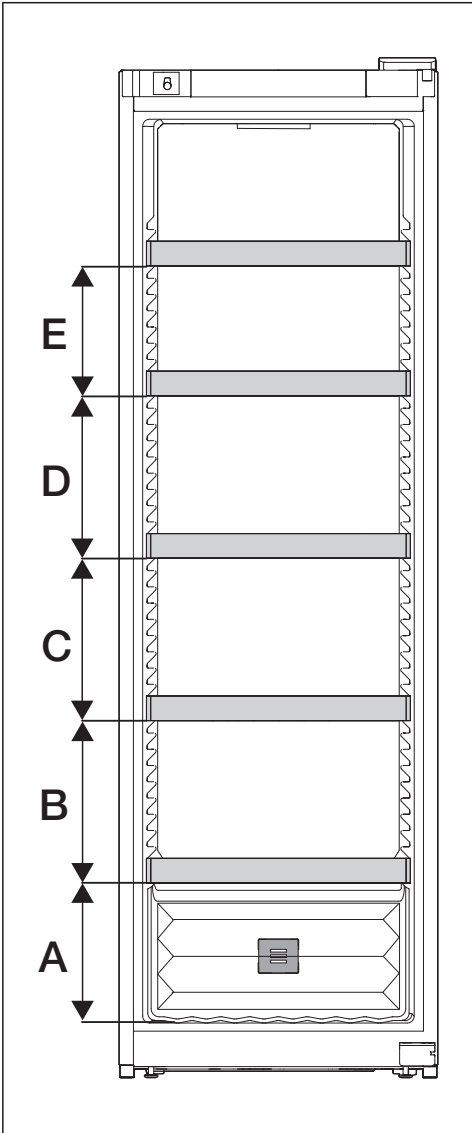

| A | B | C | D | E |
|-----|-----|-----|-----|-----|
| 260 | 300 | 300 | 300 | 240 |

A maximális befogadóképesség csak akkor érhető el, ha a fémrácsok között a megadott távolságokat (mm-ben) betartják.

Üzembe helyezés

Az első használat előtt



- Távolítsa el az összes csomagolóanyagot és védőfóliát.
- Tisztítsa meg a borhűtő belsejét és a tartozékokat (lásd a „Tisztítás és ápolás” fejezetet).

A borhűtő csatlakoztatása

- Csatlakoztassa a borhűtőt az elektromos hálózathoz a „Telepítés” c. fejezet „Elektromos csatlakoztatás” részében leírtaknak megfelelően.

A kijelzőn először a Miele felirat, majd a(z)  szimbólum jelenik meg.

Szagszűrő (Active AirClean szűrő) aktiválása

- Aktiválja az Active AirClean szűrő kijelzőjét  (lásd a „Beállítások személyre szabása” c. fejezet „Active AirClean szűrő kijelzőjének  aktiválása” részét).

A borhűtő bekapcsolása

- Érintse meg az OK gombot.

Ha a kijelzőt egy ideig nem érinti meg, a kijelző energiatakarékos üzemmódba kapcsol és elsötétedik.

A borhűtő hűteni kezd, és a belső világítás világít nyitott készülékajtójánál.

A környezeti hőmérséklettől és a beállítástól függően néhány óráig eltarthat, amíg a készülék a kívánt hőmérsékletet eléri, és tartósan kijelzi.

A borhűtő kikapcsolása

- Érintse meg az OK gombot.

A kijelzőn megjelenik a következő: .

- Érintse meg az OK gombot.
- Lapozzon a(z) < érintőgombbal a(z)  szimbólumra.
- Érintse meg az OK gombot.

A kijelzőn megjelenik a következő: .

A hűtés és a belső világítás ki van kapcsolva.

Kérjük, vegye figyelembe, hogy a borhűtő nincs leválasztva a hálózatról, ha kikapcsolja.

Hosszabb távollét esetén

Ha hosszabb távollét esetén kikapcsolja a borhűtőt, de nem tisztítja ki, akkor zárt hűtőajtónál fennáll a penészképződés veszélye. Feltétlenül tisztítsa ki a borhűtőt.

Ha hosszabb ideig nem használja a borteperáló hűtőt, akkor ügyeljen az alábbiakra:

- Kapcsolja ki a borteperáló hűtőt.
- Húzza ki a hálózati csatlakozódugót, vagy kapcsolja le az otthoni kismegszakítót.
- A szagképződés elkerülése és a megfelelő szellőzés érdekében tisztítsa ki a borteperáló hűtőt és hagyja nyitva az ajtaját.

A hőmérséklet beállítása

Borainak hosszú távú tárolására 12 és 14 °C közötti hőmérséklet javasolt.

- Érintse meg az *OK* gombot.
- A kijelzőn megjelenik a következő: .
- Érintse meg az *OK* gombot.
- Módosítsa a hőmérsékletet a(z) < és > érintőgombok segítségével.
- Érintse meg az *OK* gombot.

A hőmérséklet-kijelzőn ismét a tényleges hőmérséklet jelenik meg, amely pillanatnyilag a borhűtőben uralkodik.

Ha módosította a beállított hőmérsékletet:

- Néhány óra elteltével ellenőrizze a hőmérséklet-kijelzőt. Csak ekkorra áll be a tényleges hőmérséklet.
- kb. 6 óra után csekély mértékben megtöltött hűtőkészülék esetén
- kb. 24 óra után teli hűtőkészülék esetén

Ha a hőmérséklet ezt követően túl magas vagy túl alacsony:

- Ismét állítsa be a hőmérsékletet.

A hőmérséklet lehetséges beállítási értékei

A hőmérséklet 5 °C és 20 °C között állítható be.



Hőmérséklet-kijelző

Normál üzemmódban a kijelzőn a **tényleges középhőmérséklet** jelenik meg, amely a borhűtőben uralkodik.

A környezeti hőmérséklettől és a beállítástól függően néhány óráig eltarthat, amíg a készülék a kívánt hőmérsékletet eléri és tartósan kijelzi.

A levegő páratartalmának (ActiveHumidity) beállítása

A páratartalom beállításának megfelelő működéséhez 19 és 28 °C közötti környezeti hőmérséklet szükséges.

- Érintse meg az *OK* gombot.
- A kijelzőn megjelenik a következő: .
- Lapozzon a(z) > érintőgombbal a(z)  szimbólumra.
- Érintse meg az *OK* gombot.
- Válassza ki a kívánt páratartalmat (Δ , $\Delta\Delta$ vagy $\Delta\Delta\Delta$) a(z) < és > érintőgombokkal.
- Érintse meg az *OK* gombot.
- Lapozzon a(z) < vagy > érintőgombbal a(z)  szimbólumra.
- Érintse meg az *OK* gombot.

A környezeti hőmérséklettől és a beállított páratartalomtól függően néhány napig eltarthat, amíg a készülék a kívánt hőmérsékletet eléri és tartósan kijelzi.

Kezelés

A páratartalom lehetséges beállítási értékei

A páratartalom három fokozatban állítható, és így az egyéni igényekhez igazítható.

- Δ : alacsony páratartalom
- $\Delta\Delta$: közepes páratartalom
- $\Delta\Delta\Delta$: magas páratartalom

Ne feledje, hogy az energiafogyasztás a beállított páratartalom növekedésével kissé megnő.

Ha a borhűtőt természetes dugóval ellátott borosüvegek hosszú távú tárolására kívánja használni, közepes páratartalom $\Delta\Delta$ választását ajánljuk.

Tényleges páratartalom lekérdezése i_{Δ}

A környezeti hőmérséklettől és a beállított páratartalomtól függően néhány napig eltarthat, amíg a készülék a tényleges hőmérsékletet eléri és kijelzi.

- Érintse meg az *OK* gombot.

A kijelzőn megjelenik a következő: i_{Δ} .

- Lapozzon a(z) $>$ érintőgombbal a(z) i_{Δ} szimbólumra.

- Érintse meg az *OK* gombot.

A kijelzőn a tényleges páratartalom jelenik meg, amely pillanatnyilag a borhűtőben uralkodik (az érték kb. 2 óra alatt kerül átlagolásra).

- A kijelző elhagyásához koppintson az *OK* gombra.
- Lapozzon a(z) $<$ vagy $>$ érintőgombbal a(z) \hookrightarrow szimbólumra.
- Érintse meg az *OK* gombot.

Az egyes beállításokhoz kapcsolódó magyarázatok

Beállítási módban  az ajtóriasztás és más figyelmeztető jelzések is automatikusan le vannak tiltva.

A reteszelési funkció / bekapcsolása

- Érintse meg az *OK* gombot.

A kijelzőn megjelenik a következő: .

- Lapozzon a(z) < vagy > érintőgombbal a(z)  szimbólumra.



- Érintse meg az *OK* gombot.

- Lapozzon a(z) < vagy > érintőgombbal a(z)  szimbólumra.

- Érintse meg az *OK* gombot.

Bekapcsolt reteszelési funkció  mellett egy pont jelenik meg a(z) • kijelző felső sarkában.

- Nyissa ki és csukja be a készülék ajtaját. A reteszelési funkció csak ekkor van bekapcsolva .

- **A beállítási mód  elhagyásához** lapozzon a(z) < vagy > érintőgombbal a(z)  szimbólumra.

- Érintse meg az *OK* gombot.

- Lapozzon a(z) < vagy > érintőgombbal a(z)  szimbólumra, és érintse meg az *OK* gombot.

A reteszelési funkció / átmeneti deaktiválása

- Érintse meg az *OK* gombot.

A kijelzőn megjelenik a következő: .

- Érintse meg kb. hat másodpercre az *OK* érintőgombot.

A kijelzőn megjelenik a következő: .

- Érintse meg az *OK* gombot.

- Hajtsa végre a kívánt beállításokat.
- Érintse meg az *OK* gombot.

A készülék ajtajának becsukásával a reteszelési funkció ismét bekapcsol .

A reteszelési funkció / teljes kikapcsolása

- Érintse meg az *OK* gombot.

A kijelzőn megjelenik a következő: .

- Érintse meg kb. hat másodpercre az *OK* érintőgombot.

A kijelzőn megjelenik a következő: .



- Lapozzon a(z) < vagy > érintőgombbal a(z)  szimbólumra.

- Érintse meg az *OK* gombot.

- Lapozzon a(z) < vagy > érintőgombbal a(z)  szimbólumra.

- Érintse meg az *OK* gombot.

A reteszelési funkció kikapcsolt állapotában a(z)  szimbólum jelenik meg a kijelzőn.

- **A beállítási mód  elhagyásához** lapozzon a(z) < vagy > érintőgombbal a(z)  szimbólumra.

- Érintse meg az *OK* gombot.

- Lapozzon a(z) < vagy > érintőgombbal a(z)  szimbólumra, és érintse meg az *OK* gombot.

Beállítások személyre szabása

A borhűtő kikapcsolása ☹

- Érintse meg az *OK* gombot.
- A kijelzőn megjelenik a következő: 📶.
- Lapozzon a(z) < vagy > érintőgombbal a(z) 📶 szimbólumra.
 - Érintse meg az *OK* gombot.
 - Lapozzon a(z) < vagy > érintőgombbal a(z) ☹ szimbólumra.
 - Érintse meg az *OK* gombot.

A kijelzőn megjelenik a következő: ☹.

A hűtés és a belső világítás ki van kapcsolva.

Kérjük, vegye figyelembe, hogy a borhűtő nincs leválasztva a hálózatról, ha kikapcsolja.

A Sabbat üzemmód 📶 bekapcsolása

- Érintse meg az *OK* gombot.
- A kijelzőn megjelenik a következő: 📶.
- Lapozzon a(z) < vagy > érintőgombbal a(z) 📶 szimbólumra.
 - Érintse meg az *OK* gombot.
 - Lapozzon a(z) < vagy > érintőgombbal a(z) 📶 szimbólumra.
 - Érintse meg az *OK* gombot.

Bekapcsolt 📶 Sabbat üzemmód mellett egy pont jelenik meg a(z) • kijelző felső sarkában.

Három másodperc elteltével a kijelző kikapcsol.

Ügyeljen arra, hogy a készülékajtó fixen zárva legyen, mivel a látható és hallható figyelmeztetések ki vannak kapcsolva.

A Sabbat üzemmód 📶 kikapcsolása







A Sabbat üzemmód 📶 kb. 80 óra után automatikusan kikapcsol.

A Sabbat üzemmódot 📶 azonban korábban is bármikor kikapcsolhatja.







- Érintse meg az *OK* gombot.
- A kijelzőn megjelenik a következő: 📶.
- Érintse meg az *OK* gombot.
- Bekapcsolt 📶 Sabbat üzemmód mellett egy pont jelenik meg a(z) • kijelző felső sarkában.
- Érintse meg az *OK* gombot.
- Kikapcsolt 📶 Sabbat üzemmód mellett kialszik a kijelző felső sarkában lévő pont.

- **A beállítási mód 📶 elhagyásához** lapozzon a(z) < vagy > érintőgombbal a(z) 📶 szimbólumra.
- Érintse meg az *OK* gombot.
- Lapozzon a(z) < vagy > érintőgombbal a(z) 📶 szimbólumra, és érintse meg az *OK* gombot.

Az ajtóriasztás bekapcsolásáig eltelt időtartam módosítása

- Érintse meg az *OK* gombot.
- A kijelzőn megjelenik a következő: .
- Lapozzon a(z) < vagy > érintőgombbal a(z)  szimbólumra.
- Érintse meg az *OK* gombot.
- Lapozzon a(z) < vagy > érintőgombbal a(z)  szimbólumra.
- Érintse meg az *OK* gombot.
- Válassza ki a(z) < és a > érintőgombokkal a kívánt időtartamot 30 másodperc és 3 perc között: 30 másodperc.
- Érintse meg az *OK* gombot.
- **A beállítási mód**  **elhagyásához** lapozzon a(z) < vagy > érintőgombbal a(z)  szimbólumra.
- Érintse meg az *OK* gombot.
- Lapozzon a(z) < vagy > érintőgombbal a(z)  szimbólumra, és érintse meg az *OK* gombot.

A Miele@home első beállítása

- Érintse meg az *OK* gombot.
- A kijelzőn megjelenik a következő: .
- Lapozzon a(z) < vagy > érintőgombbal a(z)  szimbólumra.
- Érintse meg az *OK* gombot.
- Lapozzon a(z) < vagy > érintőgombbal a(z)  szimbólumra.
- Érintse meg az *OK* gombot.
- A(z) < és > érintőgombokkal válassza ki a kívánt csatlakoztatási módot (APP vagy WPS).
- Érintse meg az *OK* gombot.
- **A beállítási mód**  **elhagyásához** lapozzon a(z) < vagy > érintőgombbal a(z)  szimbólumra.
- Érintse meg az *OK* gombot.
- Lapozzon a(z) < vagy > érintőgombbal a(z)  szimbólumra, és érintse meg az *OK* gombot.

Sikeres bejelentkezés után a kijelzőn a következő jelenik meg: .

Ha a kapcsolat nem jött létre, akkor a következő jelenik meg: .



Indítsa el újra a folyamatot.

Beállítások személyre szabása



Wi-Fi-kapcsolat deaktiválása

- Érintse meg az *OK* gombot.

A kijelzőn megjelenik a következő: .

- Lapozzon a(z) < vagy > érintőgombbal a(z)  szimbólumra.
- Érintse meg az *OK* gombot.
- Lapozzon a(z) < vagy > érintőgombbal a(z)  szimbólumra.
- Érintse meg az *OK* gombot.

Deaktivált Wi-Fi mellett megjelenik a kijelzőn a(z)  szimbólum.



- **A beállítási mód**  **elhagyásához** lapozzon a(z) < vagy > érintőgombbal a(z)  szimbólumra.



- Érintse meg az *OK* gombot.
- Lapozzon a(z) < vagy > érintőgombbal a(z)  szimbólumra, és érintse meg az *OK* gombot.

Wi-Fi-kapcsolat aktiválása

- Érintse meg az *OK* gombot.

A kijelzőn megjelenik a következő: .

- Lapozzon a(z) < vagy > érintőgombbal a(z)  szimbólumra.
- Érintse meg az *OK* gombot.
- Lapozzon a(z) < vagy > érintőgombbal a(z)  szimbólumra.
- Érintse meg az *OK* gombot.
- Lapozzon a(z) < vagy > érintőgombbal a(z)  szimbólumra, és érintse meg az *OK* gombot.

Aktivált Wi-Fi mellett megjelenik a  szimbólum, valamint egy pont a kijelző felső sarkában .

- **A beállítási mód**  **elhagyásához** lapozzon a(z) < vagy > érintőgombbal a(z)  szimbólumra.

- Érintse meg az *OK* gombot.







- Lapozzon a(z) < vagy > érintőgombbal a(z)  szimbólumra, és érintse meg az *OK* gombot.

Ha a Wi-Fi-kapcsolat aktív, megjelenik a kijelzőn a(z)  szimbólum.

A hálózati konfiguráció visszaállítása

- Érintse meg az *OK* gombot.

A kijelzőn megjelenik a következő: .

- Lapozzon a(z) < vagy > érintőgombbal a(z)  szimbólumra.
- Érintse meg az *OK* gombot.
- Lapozzon a(z) < vagy > érintőgombbal a(z)  szimbólumra.
- Érintse meg az *OK* gombot.
- Lapozzon a(z) > érintőgombbal a(z)  szimbólumra.
- Érintse meg az *OK* gombot.
- Lapozzon a(z) > érintőgombbal a(z)  szimbólumra.
- Érintse meg az *OK* gombot.
- **A beállítási mód**  **elhagyásához** lapozzon a(z) < vagy > érintőgombbal a(z)  szimbólumra.
- Érintse meg az *OK* gombot.
- Lapozzon a(z) < vagy > érintőgombbal a(z)  szimbólumra, és érintse meg az *OK* gombot.

A Miele@home minden elvégzett beállítása és bevitt értéke visszaáll.



A Wi-Fi-kapcsolat deaktiválva, a(z)  kialszik a kijelzőn.

Állítsa vissza a hálózati konfigurációt, ha a borhűtőjét ártalmatlanítja, eladja, vagy egy használt borhűtőt helyez üzembe. Így az összes személyes adat törlődik a borhűtőből. Ezenkívül a korábbi tulajdonos nem férhet már hozzá a borhűtőhöz.



Gombhang kikapcsolása

- Érintse meg az *OK* gombot.

A kijelzőn megjelenik a következő: .

- Lapozzon a(z) < vagy > érintőgombbal a(z)  szimbólumra.
- Érintse meg az *OK* gombot.
- Lapozzon a(z) < vagy > érintőgombbal a(z)  szimbólumra.
- Érintse meg az *OK* gombot.

Kikapcsolt gombhang esetén a következő jelenik meg: .



- **A beállítási mód  elhagyásához** lapozzon a(z) < vagy > érintőgombbal a(z)  szimbólumra.



- Érintse meg az *OK* gombot.
- Lapozzon a(z) < vagy > érintőgombbal a(z)  szimbólumra, és érintse meg az *OK* gombot.



Gombhang bekapcsolása

- Érintse meg az *OK* gombot.

A kijelzőn megjelenik a következő: .

- Lapozzon a(z) < vagy > érintőgombbal a(z)  szimbólumra.
- Érintse meg az *OK* gombot.
- Lapozzon a(z) < vagy > érintőgombbal a(z)  szimbólumra.
- Érintse meg az *OK* gombot.

Bekapcsolt gombhang esetén a következő jelenik meg: . Ezen kívül egy pont jelenik meg a kijelző felső sarkában .

- **A beállítási mód  elhagyásához** lapozzon a(z) < vagy > érintőgombbal a(z)  szimbólumra.



- Érintse meg az *OK* gombot.

- Lapozzon a(z) < vagy > érintőgombbal a(z)  szimbólumra, és érintse meg az *OK* gombot.



A figyelmeztető és egyéb hangjelzések hangerejének / módosítása

- Érintse meg az *OK* gombot.

A kijelzőn megjelenik a következő: .

- Lapozzon a(z) < vagy > érintőgombbal a(z)  szimbólumra.
- Érintse meg az *OK* gombot.
- Lapozzon a(z) < vagy > érintőgombbal a(z)  szimbólumra.
- Érintse meg az *OK* gombot.
- A(z) < és > érintőgombokkal válassza ki a figyelmeztető és egyéb hangjelzések kívánt hangerejét.
- Érintse meg az *OK* gombot.

Ha a figyelmeztető és egyéb hangjelzések ki vannak kapcsolva, a(z)  szimbólum látható a kijelzőn.

- **A beállítási mód  elhagyásához** lapozzon a(z) < vagy > érintőgombbal a(z)  szimbólumra.
- Érintse meg az *OK* gombot.
- Lapozzon a(z) < vagy > érintőgombbal a(z)  szimbólumra, és érintse meg az *OK* gombot.

Beállítások személyre szabása

Kijelző fényerejének ☼ módosítása

- Érintse meg az *OK* gombot.
- A kijelzőn megjelenik a következő: 📶.
- Lapozzon a(z) < vagy > érintőgombbal a(z) 📶 szimbólumra.
- Érintse meg az *OK* gombot.
- Lapozzon a(z) < vagy > érintőgombbal a(z) ☼ szimbólumra.
- Érintse meg az *OK* gombot.
- A(z) < és > érintőgombokkal válassza ki a kijelző kívánt fényerejét.
- Érintse meg az *OK* gombot.
- **A beállítási mód ⚙️ elhagyásához** lapozzon a(z) < vagy > érintőgombbal a(z) ↩️ szimbólumra.
- Érintse meg az *OK* gombot.
- Lapozzon a(z) < vagy > érintőgombbal a(z) ↩️ szimbólumra, és érintse meg az *OK* gombot.

Hőmérséklet mértékegységének °C/°F módosítása

- Érintse meg az *OK* gombot.
- A kijelzőn megjelenik a következő: 🌡️.
- Lapozzon a(z) < vagy > érintőgombbal a(z) 🌡️ szimbólumra.
- Érintse meg az *OK* gombot.
- Lapozzon a(z) < vagy > érintőgombbal a °C vagy °F szimbólumra.
- Érintse meg az *OK* gombot.
- A hőmérséklet mértékegysége °C vagy °F most kiválasztásra került.
- **A beállítási mód ⚙️ elhagyásához** lapozzon a(z) < vagy > érintőgombbal a(z) ↩️ szimbólumra.
- Érintse meg az *OK* gombot.
- Lapozzon a(z) < vagy > érintőgombbal a(z) ↩️ szimbólumra, és érintse meg az *OK* gombot.

A bemutató üzemmód ■ kikapcsolása

- Érintse meg az *OK* gombot.
- A kijelzőn először megjelenik a Miele, azután a hőmérséklet-kijelző.
- Érintse meg az *OK* gombot.
- Lapozzon a(z) < vagy > érintőgombbal a(z) ■ szimbólumra.
- Érintse meg az *OK* gombot.

Miután kikapcsolták a bemutatótermi üzemmódot ■ a borhűtő leáll, és újra be kell kapcsolni.

A beállítások visszaállítása a gyári beállításokra

- Érintse meg az *OK* gombot.

A kijelzőn megjelenik a következő: .

- Lapozzon a(z) < vagy > érintőgombbal a(z)  szimbólumra.

- Érintse meg az *OK* gombot.

- Lapozzon a(z) < vagy > érintőgombbal a(z)  szimbólumra.

- Érintse meg az *OK* gombot.

- Lapozzon a(z) > érintőgombbal a(z)  szimbólumra.

- Érintse meg az *OK* gombot.

A borhűtő leáll, és ismét be kell kapcsolni.

Active AirClean szűrő kijelzőjének aktiválása

- Érintse meg az *OK* gombot.



A kijelzőn megjelenik a következő: .



- Lapozzon a(z) < vagy > érintőgombbal a(z)  szimbólumra.

- Érintse meg az *OK* gombot.

- Lapozzon a(z) < vagy > érintőgombbal a(z)  szimbólumra.

- Érintse meg az *OK* gombot.

Ha az Active AirClean szűrő kijelzője  aktiválva van, egy pont jelenik meg a kijelző felső sarkában .

- **A beállítási mód**  **elhagyásához** lapozzon a(z) < vagy > érintőgombbal a(z)  szimbólumra.

- Érintse meg az *OK* gombot.

- Lapozzon a(z) < vagy > érintőgombbal a(z)  szimbólumra, és érintse meg az *OK* gombot.

Tisztítás és ápolás

A borhűtő belsejében lévő típus táblát tilos eltávolítani. Meghibásodás esetén szükség lesz rá.

Ügyeljen arra, hogy ne jusson víz az elektronikába vagy a világításba.

 A behatoló nedvesség károsodást okozhat.

A gőztisztító készülék gőze károsíthatja a műanyag részeket és az elektromos alkatrészeket.

Ne használjon gőztisztító készüléket a borhűtő tisztításához.

 A bevitt szennyeződés ártalmas lehet az egészségre.

A kívülről bevitt szennyeződések (pl. élelmiszer- vagy italmaradványok is) a megnövekedett hőmérsékleten és páratartalom mellett elősegíthetik a penész növekedését a borhűtőben.

Csak tiszta borospalackokat és tiszta tartozékokat helyezzen a borhűtőbe.

Útmutatások a tisztítószer kiválasztásához

A borhűtő belsejében csak élelmiszerekre ártalmatlan tisztító- és ápolószereket használjon.

A felületek károsodásának elkerülése érdekében **ne** használjon a tisztításhoz

- szóda-, ammónia-, sav- vagy kloridtartalmú tisztítószerket
- vízkőoldó tisztítószerket
- dörzsölő hatású tisztítószerket (pl. súrolóport, folyékony súrolószert, súrolóköveket)
- oldószertartalmú tisztítószerket
- nemesacél tisztítószerket

- mosogatógéphez való tisztítószerket
- sütőtisztító spray-ket
- üvegkerámia főzőlapokhoz használható tisztítószerket (kivéve az üveg előlapokhoz használható termékeket)
- üvegtisztítót (kivéve az üveg előlapokhoz használható termékeket: enyhén alkoholos üvegtisztító, mely semmilyen adalékot, pl. citrust vagy hasonló anyagot nem tartalmaz)
- kemény súrolószivacsot és kefét (pl. edénysúroló szivacsot)
- tisztítóradírt
- éles fémpengét

A tisztításhoz tiszta szivacskendőt, langyos vizet és kevés kézi mosogatószert ajánlunk.

A borhűtő előkészítése a tisztításhoz

- Kapcsolja ki a borhűtőt.

A kijelzőn megjelenik a(z)  szimbólum, és a hűtés kikapcsol.

- Vegye ki a borospalackokat a borhűtőből, és tárolja őket hűvös helyen.
- Szükség esetén vegye ki az összes kivethető részt a tisztításhoz (lásd az „Áttekintés” c. fejezetet, „Belső tér kialakítása” részét).

A belső tér tisztítása

Rendszeresen, legalább havonta egyszer tisztítsa meg a borhűtőt.

Ha a szennyeződések hosszabb ideig vannak a felületen, bizonyos körülmények között már nem távolíthatók el. A felületek elszíneződhetnek vagy megváltozhatnak.

A legjobb, ha azonnal eltávolítja a szennyeződéseket.

- A belső teret tiszta szivacskendővel, langyos vízzel és egy kevés kézi mosogatószerrel tisztítsa meg.
- Minden alkatrészt kézzel tisztítson meg, ne a mosogatógépben.
- Minden **fából** készült részt nyirkos kendővel tisztítson meg, **nem** szabad nedvesnek lenniük.
- Tisztítás után mindent töröljön át először egy nedves, majd egy száraz törölkendővel.
- A borhűtő megfelelő szellőzésének biztosítása és a szagképződés elkerülése érdekében hagyja még egy kis időre nyitva a borhűtő ajtaját.

Az Active AirClean szűrő cseréje

Az új Active AirClean szűrőt a Miele ügyfélszolgálatán, a szakkereskedőnél vagy a Miele webáruházában szerezheti be.

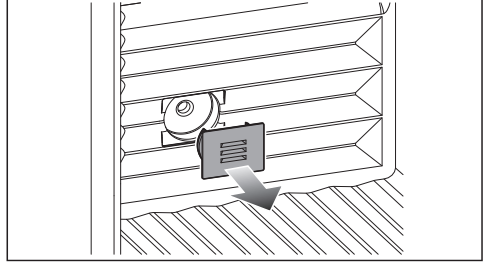

- Húzza le a burkolatot.

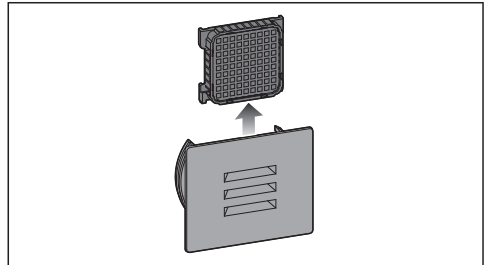

- Húzza ki a használt Active AirClean szűrőt.
- Ártalmatlanítsa a használt Active AirClean szűrőt a háztartási szeméttel.

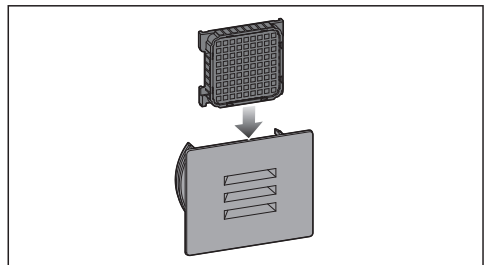

- Helyezze be az új Active AirClean szűrőt.

Tisztítás és ápolás

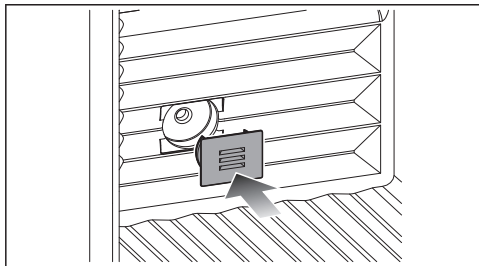

- Tegye fel a burkolatot.

Hagyja jóvá az Active AirClean szűrő cseréjét

- Érintse meg az *OK* gombot.

A(z)  szimbólum kialszik a kijelzőn és az időszámláló visszaáll.

A készülékfront és az oldalfalak tisztítása

Ha a szennyeződések hosszabb ideig a felületen maradnak, előfordulhat, hogy már nem távolíthatók el. A felületek elszíneződhetnek vagy megváltozhatnak.

Legjobb, ha rögtön eltávolítja a szennyeződések a készülékfrontról és az oldalfalokról.

Minden felület érzékeny a karcolásokra, továbbá a felületek elszíneződhetnek vagy megváltozhatnak, ha nem megfelelő tisztítószerrel kerülnek érintkezésbe.

Olvassa el e fejezet elején az „Útmutatások a tisztítóeszközökhöz“ információit.

- Tisztítsa meg a felületeket tiszta szivacskendővel, kézi mosogatószerrel és meleg vízzel. A tisztításhoz használhat egy tiszta, nedves mikroszálas kendőt tisztítószer nélkül.
- Tisztítás után törölje át tiszta vízzel, és egy puha kendővel mindent töröljön szárazra.

Az ajtó-tömítés tisztítása



A helytelen tisztítás károkat okozhat.

Az ajtó-tömítés olajjal vagy zsírokkal való kezelése porózussá teheti az ajtó-tömítést.

Ne olajozza vagy zsírozza be az ajtó-tömítést.

- Csak tiszta vízzel tisztítsa meg rendszeresen az ajtó-tömítést, majd alaposan törölje szárazra egy kendővel.

A szellőzőrések tisztítása

A porlerakódások növelik az energiafogyasztást.

- Tisztítsa rendszeresen a szellőzőréseit egy ecsettel vagy porszívóval (ehhez használja pl. a Miele porszívókhoz való szívóecsetet).

A tisztítás után

- Tegyen vissza minden alkatrészt a borhűtőbe.
- Kapcsolja be a borhűtőt.
- Helyezze a borospalackokat a borhűtőbe, és csukja be a készülék ajtaját.

Automatikus leolvasztás

A bortemperáló hűtő automatikusan leolvad.

Problémák elhárítása

A legtöbb üzemzavart és hibát ön is el tudja hárítani. Sok esetben időt és költséget takaríthat meg, mivel nem kell hívnia az ügyfélszolgálatot.





A www.miele.hu/support/customer-assistance oldalon tájékozódhat a zavarok önálló elhárításának módjáról.



Lehetőleg ne nyissa ki a készülék ajtaját a hiba elhárításáig, hogy a hidegvesztéséget olyan kis értéken tartsa, amennyire csak lehetséges.

| Probléma | Ok és elhárítás |
|---|--|
| A kompresszor egyre gyakrabban és hosszabb időre kapcsol be, a hőmérséklet a borhűtőben csökken. | A szellőzőrések el vannak torlaszolva vagy porosak. ■ Ne takarja el a szellőzőréseket. ■ Rendszeresen portalanítsa a szellőzőréseket. |
| | A készülékajtót túl gyakran nyitották ki. Vagy nagyobb mennyiségű borospalackot tároltak be frissen. ■ A készülékajtót csak szükség esetén és csak a lehető legrövidebb időre nyissa ki. Kis idő után magától visszaáll a szükséges hőmérséklet. |
| | Nincs megfelelően becsukva a készülék ajtaja. ■ Csukja be a készülék ajtaját. Kis idő után magától visszaáll a szükséges hőmérséklet. |
| | A környezeti hőmérséklet túl magas. Minél magasabb a környezeti hőmérséklet, annál hosszabb ideig működik a kompresszor. ■ Vegye figyelembe a „Telepítés“ c. fejezet „Felállítási hely“ c. részének útmutatásait. |
| | A hőmérséklet a borhűtőben túl alacsonyra van beállítva. ■ Állítsa be a megfelelő hőmérsékletet. |







A bortemperáló hűtővel kapcsolatos általános problémák

| Probléma | Ok és elhárítás |
|--|--|
| A borhűtőben nem alakul ki a kívánt páratartalom. | A környezeti hőmérséklet túl magas vagy túl alacsony. ■ Gondoskodjon a 19–28 °C körüli ideális környezeti hőmérsékletről. |
| | A hőmérséklet a borhűtőben túl magasra van beállítva. ■ Borainak hosszú távú tárolására 12 és 14 °C közötti hőmérséklet javasolt. |
| | A környezeti páratartalom túl alacsony. ■ Ha a környezeti páratartalom nagyon alacsony, előfordulhat, hogy a borhűtőben nem lehet magas páratartalmat elérni. |
| | A borhűtő páratartalma függ az ajtónyitás gyakoriságától és időtartamától, a környezeti hőmérséklettől és páratartalomtól, a terheléstől és a készülék beállításaitól. |
| Nem szólal meg figyelmeztető hang, noha a készülékajtó hosszabb ideje nyitva áll. | <p>Ez nem hiba. A beállítási módban ki lett kapcsolva a figyelmeztető hang. Ha szeretné újra bekapcsolni a hangos riasztást:</p> <ul style="list-style-type: none"> ■ Érintse meg az <i>OK</i> gombot. <p>A kijelzőn megjelenik a következő: .</p> <ul style="list-style-type: none"> ■ Lapozzon a(z) < vagy > érintőgombbal a(z)  szimbólumra. ■ Érintse meg az <i>OK</i> gombot. ■ Lapozzon a(z) < vagy > érintőgombbal a(z)  szimbólumra. ■ Érintse meg az <i>OK</i> gombot. ■ A(z) < és > érintőgombokkal válassza ki a figyelmeztető és egyéb hangjelzések kívánt hangerejét. ■ Érintse meg az <i>OK</i> gombot. <p>Ha a figyelmeztető és egyéb hangjelzések be vannak kapcsolva, a(z)  szimbólum látható a kijelzőn.</p> |



Problémák elhárítása





Üzenetek a kijelzőn

| | Ok és elhárítás |
|---|--|
| A kijelzőn világít a(z) , a borhűtőnek nincs hűtőteljesítménye, ugyanakkor a borhűtő kezelőszervei, valamint a belső világítás működik. | <p>A bemutatótermi üzemmód be van kapcsolva.</p> <ul style="list-style-type: none">■ Érintse meg az OK gombot. <p>A kijelzőn először megjelenik a Miele, azután a hőmérséklet-kijelző.</p> <ul style="list-style-type: none">■ Érintse meg az OK gombot.■ Lapozzon a(z) < vagy > érintőgombbal a(z)  szimbólumra.■ Érintse meg az OK gombot. <p>Miután kikapcsolták a bemutatótermi üzemmódot  a borhűtő leáll, és újra be kell kapcsolni.</p> |
| A kijelzőn nem jelenik meg semmi. A kijelző sötét. | <p>A Sabbath üzemmód  be van kapcsolva: a belső világítás le van kapcsolva, és a borhűtő hűt.</p> <ul style="list-style-type: none">■ Érintse meg az OK gombot. <p>A kijelzőn megjelenik a következő: .</p> <ul style="list-style-type: none">■ Érintse meg az OK gombot. <p>Bekapcsolt  Sabbath üzemmód mellett egy pont jelenik meg a(z)  kijelző felső sarkában.</p> <ul style="list-style-type: none">■ Érintse meg az OK gombot. <p>Kikapcsolt  Sabbath üzemmód mellett kialszik a kijelző felső sarkában lévő pont.</p> <hr/> <p>A kijelző nincs megfelelően csatlakoztatva a borhűtőhöz.</p> <ul style="list-style-type: none">■ Nem megfelelően végezték el az ajtónyitási irány cseréjét? Ellenőrizze utólag újra a borhűtő és a kijelző közötti csatlakozót (lásd a mellékelt szerelési útmutatót). <hr/> <p>Az energiatakarékos üzemmód be van kapcsolva: ha a kijelzőt egy ideig nem érinti meg, a kijelző energiatakarékos üzemmódba kapcsol és elsötétül.</p> |
| A kijelzőn megjelenik a(z) , a borhűtő nem reagál. | <p>A reteszelési funkció be van kapcsolva.</p> <ul style="list-style-type: none">■ Nyissa ki a borhűtőt rövid időre, vagy kapcsolja ki teljesen a reteszelési funkciót (lásd a „Beállítások személyre szabása” c. fejezetet). |

| | Ok és elhárítás |
|---|--|
| A kijelzőn világít a(z)  szimbólum, továbbá megszólal egy hangjelzés. | <p>Az ActiveAirClean szűrő kijelzője  emlékezteti önt, ha az ActiveAirClean szűrőt cserélni kell.</p> <ul style="list-style-type: none"> ■ Cserélje ki az ActiveAirClean szűrőt (lásd „Tisztítás és ápolás” c. fejezet, „Az ActiveAirClean szűrő cseréje” részét), és hagyja jóvá az ActiveAirClean szűrő cseréjét azáltal, hogy megérinti az OK gombot. <p>A(z)  szimbólum kialszik a kijelzőn.</p> |
| A kijelzőn világít a(z)  szimbólum, ezenkívül egy figyelmeztető hangjelzés is megszólal, a belső világítás pedig villog. | <p>Az ajtóriasztás aktiválódott.</p> <ul style="list-style-type: none"> ■ Érintse meg az OK gombot. <p>A figyelmeztető hang elnémul, a(z)  szimbólum eltűnik, a belső világítás pedig ismét folyamatosan világít.</p> <ul style="list-style-type: none"> ■ Csupja be a készülék ajtaját. |
| A kijelzőn világít a(z)  szimbólum, továbbá megszólal egy figyelmeztető hangjelzés. | <p>Aktiválva van a hőmérsékleti riasztás: a borhűtőben a hőmérséklet a beállított hőmérséklethez képest túl meleg vagy túl hideg.</p> <p>Ennek okai pl. a következők lehetnek:</p> <ul style="list-style-type: none"> – A készülékajtót túl gyakran nyitották ki. – A szellőző rések el vannak takarva. – Hosszabb hálózatkimaradás (áramkimaradás) volt. <ul style="list-style-type: none"> ■ Érintse meg az OK gombot. <p> szimbólum kialszik, és a figyelmeztető hang elhallgat.</p> <p>A kijelzőn kb. 1 percre villogva megjelenik a legmelegebb hőmérséklet, amely eddig a borhűtőben uralkodott. Végül a hőmérséklet-kijelző az aktuális hőmérsékletre vált.</p> <p>A villogó hőmérséklet-kijelzőből korábban is kiléphet:</p> <ul style="list-style-type: none"> ■ Érintse meg az OK gombot. <p>A legmelegebb hőmérséklet kijelzése törlődik. Ezután a kijelzőn ismét a tényleges pillanatnyi hőmérséklet jelenik meg, amely a borhűtőben uralkodik.</p> <ul style="list-style-type: none"> ■ Szüntesse meg a riasztási állapotot. |

Problémák elhárítása

| | Ok és elhárítás |
|---|---|
| A kijelzőn világít a(z)  szimbólum, továbbá megszólal egy figyelmeztető hangjelzés. | <p>A kijelzőn áramkimaradás jelenik meg: a borhűtőben a hőmérséklet az elmúlt napokban vagy órákban túl magasra emelkedett egy áramkimaradás vagy áramszünet miatt.</p> <ul style="list-style-type: none">■ Érintse meg az <i>OK</i> gombot. <p> kialszik, és a figyelmeztető hang elhallgat.</p> <p>A kijelzőn kb. 1 percre villogva megjelenik a legmelegebb hőmérséklet, amely eddig a borhűtőben uralkodott. Végül a hőmérséklet-kijelző az aktuális hőmérsékletre vált.</p> <p>A villogó hőmérséklet-kijelzőből korábban is kiléphet:</p> <ul style="list-style-type: none">■ Érintse meg az <i>OK</i> gombot. <p>A legmelegebb hőmérséklet kijelzése törlődik. Ezután a kijelzőn ismét a tényleges pillanatnyi hőmérséklet jelenik meg, amely a borhűtőben uralkodik.</p> <ul style="list-style-type: none">■ Szüntesse meg a riasztási állapotot. |

| | Ok és elhárítás |
|---|--|
| <p>A kijelzőn világít a(z)  szimbólum, és egy F betűből és számokból álló hibakód is megjelenhet. Kiegészítőleg megszólal egy figyelmeztető hang.</p> | <p>Üzemzavar áll fenn.</p> <ul style="list-style-type: none"> ■ Az <i>OK</i> gombot megérintve kapcsolja ki a figyelmeztető hangjelzést. ■ Hívja az ügyfélszolgálatot. <p>A hiba bejelentésekor meg kell adnia a kijelzett hibakódot, továbbá a borhűtője modellazonosítóját és sorozatszámát. Ezeket az információkat  közvetlenül megjelenítheti a kijelzőn:</p> <ul style="list-style-type: none"> ■ Érintse meg az <i>OK</i> gombot. <p>A kijelzőn megjelennek a szükséges készülékadatok.</p> <ul style="list-style-type: none"> ■ Érintse meg az <i>OK</i> gombot. ■ A további készülékadatokért lapozzon tovább a(z) < vagy > érintőgombbal. ■ A borhűtő kikapcsolásához lapozzon a(z) < vagy > érintőgombbal a(z)  szimbólumra. ■ Az információkat megjelenítő képernyőből való kilépéshez lapozzon a(z) < vagy > érintőgombbal a(z)  szimbólumra. ■ Érintse meg az <i>OK</i> gombot. <hr/> <p>Egy készülékhiba jelenik meg: ez az üzenet mindig prioritást kap, és azonnal megszakít minden egyéb folyamatban lévő beállítást.</p> <p>A készülékhiba a már fennálló ajtó- és/vagy hőmérsékleti riasztás előtt jelenik meg.</p> |





Problémák elhárítása

Belső világítás

| Probléma | Ok és elhárítás |
|----------|-----------------|
|----------|-----------------|

 A szabadon lévő, áramot vezető részek áramütést okozhatnak. Ha leveszi a lámpaburkolatot, érintkezésbe kerülhet az áramot vezető részekkel. Ne távolítsa el a lámpaburkolatot. A LED-világítást kizárólag az ügyfélszolgálat javíthatja és cserélheti ki.

 Sérülésveszély a LED-világítás miatt. Ez a világítás az RG 2 rizikóbesorolásnak felel meg. Ha a burkolat hibás, károsíthatja a szemet. Hibás lámpaburkolat esetén ne nézzen optikai eszközökkel (nagyítóval stb.) közelről közvetlenül a világításba.

| Probléma | Ok és elhárítás |
|---------------------------------------|--|
| A belső világítás nem működik. | A borhűtő nincs bekapcsolva. ■ Kapcsolja be a borhűtőt. |
| | A Sabbat üzemmód  be van kapcsolva: a kijelző sötét és a borhűtő hűt. ■ Érintse meg az OK gombot. A kijelzőn megjelenik a következő:  ■ Érintse meg az OK gombot. |
| | Bekapcsolt  Sabbat üzemmód mellett egy pont jelenik meg a(z) • kijelző felső sarkában. ■ Érintse meg az OK gombot. |
| | Kikapcsolt  Sabbat üzemmód mellett kialszik a kijelző felső sarkában lévő pont. A belső világítás nyitott készülékajtó mellett kb. 15 perc után a túlmelegedés miatt automatikusan kikapcsol. Ha nem ez az ok, akkor hiba áll fenn. ■ Hívja az ügyfélszolgálatot. |

A www.miele.hu/service weboldalon tájékozódhat a hibák önálló elhárításának módjáról és a Miele alkatrészekről.

Kapcsolat üzemzavar esetén

Ha olyan meghibásodást észlel, amelyet saját maga nem tud elhárítani, értesítse pl. a Miele szakkereskedőjét vagy a Miele Ügyfélszolgálatát.

A Miele Ügyfélszolgálatához időpontot foglalhat az interneten a www.miele.hu/service oldalon.

A Miele Ügyfélszolgálat elérhetőségei megtalálhatók ennek a dokumentumnak a végén.

Az Ügyfélszolgálatnak szüksége lesz a modellazonosítóra és a sorozatszámra (sor.sz./azon./sz.). Mindkét adat megtalálható a hűtőkészülék belsejében elhelyezett típus táblán vagy modelltől függően a beállítási módban az Információk **i** részben.

EPREL-adatbázis

2021. március 1-jétől az energiacímkézésel és a környezettudatos tervezésre vonatkozó követelményekkel kapcsolatos információk az európai termékadatbázisban (EPREL) található meg. A termékadatbázis a <https://eprel.ec.europa.eu/> linken érhető el. A felületen a rendszer megkéri, hogy adja meg a modellazonosítót.

A modellazonosító megtalálható a hűtőkészülék belsejében elhelyezett típus táblán vagy modelltől függően a beállítási módban az Információk **i** részben.

Miele

XXXXXX ← Nr. XX/XXXXXXXXX.

WEINTEMPERIERSCHRANK-INTERIO-MODELL
MULTI-TEMPERATURE WINE STORAGE CABINET-UNDERCOUNTER TOP
ARMOIRE DE MISE EN TEMP. DES VINS-MOD. ENCASTRABLE SOUS PLAN
FRIGORIF. ACONDICIONAMTO. VINO-S-MOD. POUTRBAJZ ENIGMERA
ВИННЫЙ ТЕМПЕРАТУРНЫЙ ШКАФ

| Klasse/Class Classe/Clase | Ap-Typ/AP-Type AP-Type/AP-Tipo | Bruttinhalt/Gross Capacity Volume Brui/Capacità Bruta | Gefriervermögen/Freezing Capacity Pouvoir de Congel/Capac. Congeladora |
|------------------------------|-----------------------------------|--|---|
| SN-ST | | XXXX l | |

| | | | |
|---|----------------|-----------------------------|-------------------|
| Nehézség/Ges Net Capacity Tot | /K /R /G /F | /WIEN /KALT /WINE /CHILL | R600a: XXg |
| Térfogat/Volume U ^B | /R /F /C | /WINE /CHILL | |
| Teljes térfogat/Total Capac. U ^B | /F /C /C | /WINE /CHILL | |

Garancia

További információkat a mellékelt garancia feltételekben talál.

Utólag vásárolható tartozékok

Univerzális mikroszálas kendő

A mikroszálas kendő segít az ujjlenyomatok és enyhébb szennyeződések eltávolításában a nemesacél előlapokon, kiegészítőpaneleken, ablakokon, bútorokon, autóüvegen stb.

MicroCloth készlet

A MicroCloth készlet egy univerzális, egy üveghez való és egy fényesítőkendőből áll.

A kendők különösen szakadásállóak és strapabíróak. A nagyon finom mikroszálaiknak köszönhetően a kendők magas tisztítási teljesítményt érnek el.

MicroCloth HyClean

A MicroCloth HyClean egy antibakteriális univerzális kendő, amely rendkívül szakadásálló és strapabíró. Szárazon vagy nedvesen, tisztítószerrel vagy anélkül is használható.

Szagszűrő (Active AirClean szűrő)

Az Active AirClean szűrő gondoskodik az optimális légcseréről és ezáltal a borhűtőben uralkodó kiváló levegőminőségről.

Utólag vásárolható tartozékok a Miele webshopjában rendelhetők. Ezeket a termékeket a Miele Ügyfélszolgálatán (lásd ennek a használati útmutatónak a végén) vagy a Miele szakkereskedőknél is megvásárolhatja.

Felállítási hely

 A magas páratartalom károsodást okozhat.

Ha magas a páratartalom, kondenzátum csapódhat le a borhűtő külső felületein.

Ez a kondenzvíz a készülék külső falainak rozsdásodását okozhatja.

A borhűtőt jól szellőző, száraz és/vagy klimatizált helyiségben helyezze el.

Felállítás után győződjön meg arról, hogy a készülék ajtaja megfelelően csukódik, és a szellőzőrések megadott keresztmetszeteit betartotta.

 A hőleadó készülékek tüzet és károkat okozhatnak.

A hőleadó készülékek meggyulladhatnak és felgyújthatják a borhűtőt.

Hőleadó készülékeket, mint pl. minisütők, kettős főzőlapok vagy szendvicsütők, ne helyezzen a borhűtőre.

 A nyílt láng égés és károsodás veszélyével jár.

A nyílt láng felgyújthatja a borhűtőt.

Tartsa távol a borhűtőtől a nyílt lángokat, például a gyertyát.

Egy száraz, jól szellőző helyiség megfelelő.

A felállítási hely kiválasztásakor vegye figyelembe, hogy a borhűtő energiafogyasztása megnő, ha fűtőtest, tűzhely vagy más hőforrás közvetlen közelében helyezi el.

Kerülje a közvetlen napsugárzást.

Minél magasabb a környezeti hőmérséklet, annál hosszabb ideig működik a kompresszor, és annál nagyobb az energiafogyasztás.

A borhűtő felállításánál vegye figyelembe a következőket:

- A dugaszolóaljzat ne a készülék hátoldalánál helyezkedjen el, és legyen vészhelyzetben könnyen hozzáférhető helyen.
- A hálózati csatlakozódugó és a hálózati csatlakozókábel nem érhet a borhűtő hátuljához, mivel a borhűtő rezgései károsíthatják azokat.
- Egyéb készülékeket se csatlakoztasson a készülék hátoldalánál lévő dugaszolóaljzatokba.
- A borhűtő felállításakor ügyeljen arra, hogy ne csípődjön be vagy ne sérüljön meg a csatlakozókábel.
- Tilos a készülék hátoldalánál elosztókat vagy elosztósorokat, illetve egyéb elektronikus készülékeket (pl. halogéntranszformátorokat) elhelyezni vagy üzemeltetni.
- A padlónak a felállítási helyen vízszintesnek, egyenletesnek, és a környező padlóval egyező magasságúnak kell lennie.

Telepítés

Klímaosztály

A borhűtőt egy meghatározott klímaosztályra (környezeti hőmérséklet-tartományra) terveztük, amelynek a határértékeit be kell tartani. A klímaosztály a borhűtő belső terében lévő típusablán látható.

| Klímaosztály | Környezeti hőmérséklet |
|--------------|------------------------|
| SN | 10 és 32 °C között |
| N | 16 és 32 °C között |
| ST | 16 és 38 °C között |
| T | 16 és 43 °C között |
| SN-ST | 10 és 38 °C között |
| SN-T | 10 és 43 °C között |

Alacsonyabb környezeti hőmérséklet esetén a kompresszor ritkábban kapcsol be, így a borhűtő bizonyos körülmények között nem fogja tudni tartani a szükséges hőmérsékletet.

Szellőzési követelmények



A nem megfelelő szellőzés tűz- és sérülésveszélyt okoz.

Ha a borhűtő nincs megfelelően szellőztetve, a kompresszor gyakrabban indul be, és hosszabb ideig működik. Ez megnövekedett energiafogyasztáshoz és a kompresszor megnövekedett üzemi hőmérsékletéhez vezet, ami a kompresszor károsodásához vezethet.

Ügyeljen a borhűtő megfelelő szellőzésére.

Mindenképpen tartsa be a szellőzőrészek megadott keresztmetszeteit.

A szellőzőnyílásokat nem szabad letakarni vagy eltorlaszolni.

Ezenkívül rendszeresen portalanítani kell.

A borhűtő hátoldalán a levegő felmelegszik. Ezért kell kifogástalan légelvezetést biztosítani (lásd a „Készülékmeretek“ c. fejezetet).

Több borhűtő/hűtőszekrény felállítása

⚠️ A készülék külső falain lecsapódó kondenzvíz károkat okozhat.

Ha magas a páratartalom, kondenzátum csapódhat le a borhűtők külső falai között, ami rozsdásodáshoz vezethet.

Alapvetően **ne** helyezzen borhűtőt további borhűtőkkel/hűtőszekrényekkel **közvetlenül** egymás mellé.

Legalább 70 mm-es távolságnak kell lennie a borhűtők/hűtőszekrények között.

Az ajtó nyitási irányának módosítása

A borhűtőt jobb oldali nyitási iránnyal szállítjuk. Ha bal oldali zsanérra van szükség, az ajtózsánért meg kell cserélni (lásd a mellékelt szerelési útmutatót).

Tanács: Terítsen megfelelő alátétet a borhűtő elé, hogy megóvja a készülék ajtaját és a padlót a sérülésektől az ajtónyitási irány megcserélése során.

⚠️ Sérülés- és kárveszély a feszült-ség alatt álló alkatrészek miatt.

Az ajtónyitási irány cseréjénél feszült-ség alatt álló részekkel érintkezik.

Húzza ki a hálózati csatlakozót, mielőtt elvégzi az ajtónyitási irány cseréjét.

⚠️ Sérülés és károsodás veszélye az ajtó nagy súlya miatt.

Ha az ajtózsánér cseréjét egyetlen személy végzi, fokozott sérülés- és károsodásveszély áll fenn.

Az ajtó nyitási irányának cseréjéhez feltétlenül vegye igénybe egy 2. személy segítségét.

A borhűtő felállítása

⚠️ A borhűtő eldőlése sérülést és károsodást okozhat.

Ha a borhűtőt egyetlen személy állítja fel, fokozott sérülés- és károsodásveszély áll fenn.

A borhűtőt mindenképpen egy másik személy segítségével állítsa fel.

⚠️ Károsodás veszélye a készülékajtó ütközése miatt.

A készülékajtó nekiütődhet a helyiség falának, és megrongálódhat.

Védje a készülékajtót az ütődéstől, például a helyiség falán elhelyezett filc ütközésvédővel.

⚠️ Fennáll a padló sérülésének veszélye.

A borhűtő mozgatása kárt okozhat a padlóban.

Érzékeny padlófelületen óvatosan mozgassa a borhűtőt.

A felállítás megkönnyítése érdekében a borhűtő hátoldalán felül szállítási fogantyúkat, alul pedig szállítási görgőket találhatók.

Tanács: A borhűtőt kizárólag üresen állítsa fel.

Telepítés

- A borhűtőt már most lehetőleg a tervezett felállítási hely közelében helyezze el.
- Csatlakoztassa a borhűtőt az elektromos hálózathoz a „Telepítés“ c. fejezet „Elektromos csatlakoztatás“ részében leírtaknak megfelelően.
- Óvatosan mozgassa a borhűtőt a tervezett felállítási helyre.
- Igazítsa be a borhűtőt az elülső állítható lábakkal a mellékelt villáskulcs segítségével.

Tanács: Használjon vízmértéket a borhűtő beállításához.

A borhűtő vízszintbe állítása

⚠ A padló egyenetlensége károkat okozhat.

Ha az egyenetlen padlót nem egyenlíti ki az állítható lábakkal, az a készüléket deformációjához vezethet.

Esetlegesen a készülék ajtaja nem csukódik megfelelően.

Az egyenetlen padlókat az állítható lábakkal egyenlítse ki.

⚠ Az állítható láb helytelen magasságállítására sérülést és károsodást okozhat.

Ha az állítható láb túlságosan ki van tekerve, az állítható láb alsó része kizúzhat. A borhűtő feldőlhet.

Ne tekerje ki túlságosan az állítható lábat.

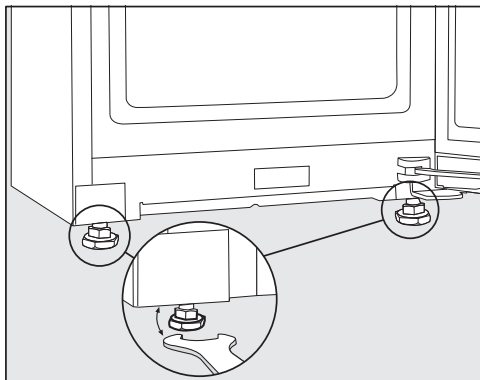

Készülék méretek

Felállítási méretek/felülnézet

Minden méret mm-ben van megadva.

A borhűtő megfelelő működése akkor biztosított, ha a megadott keresztmetszetű szellőzőréseket szabadon hagyják.

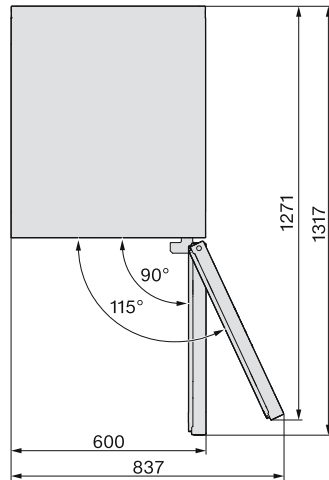
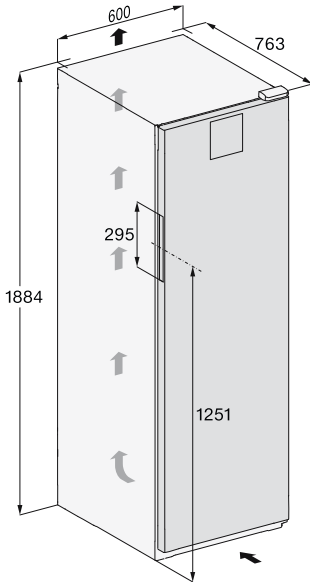

Telepítés

Csatlakozások

Minden méret mm-ben van megadva.

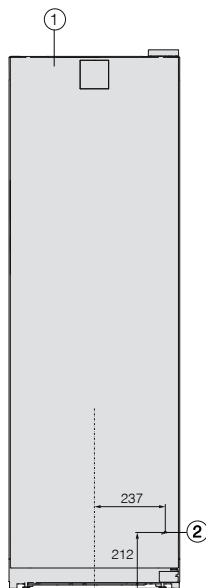

- ① Előlnézet
- ② Csatlakozókábel, hosszúság = 2 000 mm
Hosszabb csatlakozókábel a Miele ügyfélszolgálatánál szerezhető be.

Elektromos csatlakozás

A borhűtőt csak a mellékelt tápkábellel szabad a védőérintkezős aljzathoz csatlakoztatni.

Úgy állítsa fel a borhűtőt, hogy a dugaszolóaljzat szabadon hozzáférhető legyen. Ha a dugaszolóaljzat nem szabadon hozzáférhető, akkor gondoskodjon arról, hogy a telepítési oldalon minden pólusnál legyen megszakító berendezés.

⚠ Tűzveszély túlmelegedés miatt.

A borhűtő elosztókkal vagy hosszabító kábelekkel való üzemeltetése a kábel túlterheltségéhez vezethet.

Biztonsági okokból ne használjon elosztókat és hosszabító kábeleket.

Az elektromos hálózatnak VDE 0100 szerinti kialakításúnak kell lennie.

Biztonsági okokból  típusú hibaáramvédőkapcsoló (RCD) használatát ajánljuk a házi villamos hálózatban a borhűtő elektromos csatlakoztatásához.

Sérült hálózati csatlakozókábelt csak ugyanolyan típusú speciális csatlakozókábellel szabad helyettesíteni (a Miele ügyfélszolgálatán kapható). A cserét biztonsági okokból csak a Miele ügyfélszolgálatára vagy egy megfelelően képzett szakember végezheti el.

A névleges teljesítményfelvételtől és a megfelelő biztosítékról ez a használati útmutató vagy a típustábla ad felvilágosítást. Vesse össze ezeket az adatokat a helyszíni elektromos csatlakozás adataival. Kétség esetén kérdezzen meg egy elektrotechnikai szakembert.

Az időszakos vagy folyamatos üzemelés lehetséges egy független, vagy hálózattal nem szinkronizált energiaellátó rendszeren (például sziget-hálózatok, backup rendszerek). Az üzemeltetés feltétele, hogy az energiaellátó rendszer megfelel-

jen az EN 50160 vagy hasonló szabvány előírásainak.

A házi elektromos hálózattal és ezzel a Miele termékkel kapcsolatban előírányzott óvintézkedéseket a működtetés és a működési módot tekintve sziget üzemben vagy hálózattal nem szinkronizált üzemelés esetén is biztosítani kell, illetve azonos intézkedésekkel kell helyettesíteni a telepítésnél. Mint például a VDE-AR-E 2510-2 aktuális kiadványában leírtak szerint.

Csatlakoztatási méretek

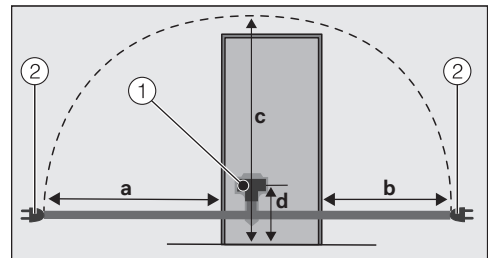

A hűtőszekrény/borhűtő hátoldala

- ① készülékcsatlakozó
- ② hálózati csatlakozó

| a | b | c | d |
|----------|----------|----------|--------|
| 1 800 mm | 1 400 mm | 2 100 mm | 200 mm |

A borhűtő csatlakoztatása

■ Dugja be a készülékcsatlakozót.

Ügyeljen arra, hogy a csatlakozó megfelelően a helyére illeszkedjen.

■ Dugja be a borhűtő hálózati csatlakozóját a dugaszolóaljzatba.

A borhűtő most már csatlakoztatva van az elektromos hálózathoz.

Megfelelőségi nyilatkozat

A Miele ezúton kijelenti, hogy ez a bor-temperáló hűtő a 2014/53/EU irányelvnek megfelel.

Az EU-megfelelőségi nyilatkozat teljes szövege a következő weboldalak egyikén érhető el:

- Termékek, letöltések: www.miele.hu
- Ügyfélszolgálat, információs anyagok, használati utasítások elérhetősége a termék nevének vagy gyári számának megadásával:
<https://miele.hu/manual>

| | |
|---------------|----------------------------|
| Frekvenciasáv | 2,4000 GHz – 2,4835 GHz |
|---------------|----------------------------|

Maximális adótel-
jesítmény < 100 mW

A kommunikációs modul kezeléséhez és vezérléséhez a Miele saját vagy külső szoftvert használ, amelyek nem tartoznak úgynevezett nyílt forráskódú licencfeltételek hatálya alá. Ezek a szoftverek/szoftverkomponensek szerzői jogi védelem alatt állnak. Tiszteletben kell tartani a Miele és harmadik felek szerzői jogait.

Továbbá a készülékbe beépített kommunikációs modul olyan szoftverkomponenseket tartalmaz, amelyek nyílt forráskódú licencfeltételek mellett kerülnek továbbadásra. Ezeket a nyílt forráskódú komponenseket a hozzájuk tartozó szerzői jogi nyilatkozatokkal együtt, a mindenkori érvényes licencfeltételek másolatát, valamint adott esetben további információkat helyben, webböngésző és az IP-cím segítségével kérdezheti le ([http\[s\]://<IP-cím>/Licenses](http[s]://<IP-cím>/Licenses)). A nyílt forráskódú licencfeltételek ott feltüntetett felelősségi és jótállási szabályai csak a mindenkori jogtulajdonosokkal összefüggésben érvényesek.

Miele Kft.

H – 1027 Budapest

Bem József u. 1/B.

Tel: (06-1) 880-6400

E-mail: info@miele.hu

Internet: www.miele.hu

Gyártó:**Miele & Cie. KG**

Carl-Miele-Straße 29

33332 Gütersloh

Németország

KWT 4584 ...

hu-HU

M.-Nr. 12 547 480 / 02