



## Naudojimo instrukcija Šaldytuvas su šaldikliu



**Būtinai** perskaitykite šią naudojimo ir montavimo instrukciją prieš statydami, montuodami arba prieš prietaisą eksploatuodami pirmąjį kartą. Taip apsisausosite patys ir išvengsite prietaiso pažeidimų.

# Turinys

---

<b>Saugos nurodymai ir įspėjimai</b> .....	<b>5</b>
<b>Jūsų indėlis į aplinkos apsaugą</b> .....	<b>14</b>
<b>Įrengimas</b> .....	<b>15</b>
Pastatymo vieta .....	15
“Side-by-Side” montavimas .....	16
Klimato klasė .....	16
Vėdinimas ir ventiliacija .....	16
Durų stabdiklio keitimas .....	17
Montavimo matmenys .....	18
Montavimas aukštoje spintoje / vaizdas iš šono .....	18
Vėdinimo ir ventiliacijos angų jungtys .....	19
Elektros jungtis .....	20
<b>Energijos taupymas</b> .....	<b>21</b>
<b>Prietaiso aprašas</b> .....	<b>22</b>
Valdymo skydelis su pradžios ekranu .....	24
Nustatymų režimas  .....	24
Nustatymų režime  pasirinkite norimą funkciją .....	26
Vidaus skyriaus planavimas .....	27
Lentynų / butelių stovo padėties keitimas .....	27
Kiaušinių dėklo tvirtinimas .....	27
Butelių laikiklio perstūmimas arba išėmimas .....	27
Padalintas lentynos perkėlimas .....	27
Padalintų lentynų perkėlimas .....	27
Lentynų perkėlimas .....	27
Lentynos buteliams perkėlimas .....	28
Vieta kepimo padėklui .....	28
Kiaušinių dėklo tvirtinimas .....	28
Lankstus šaldiklio zonos įrengimas (“VarioRoom”) .....	28
Kvapų filtro keitimas .....	29
Kartu tiekiami priedai .....	29
Pasirenkamieji priedai .....	29
<b>Šaldymo prietaiso įjungimas ir išjungimas</b> .....	<b>31</b>
Prieš naudojant pirmą kartą .....	31
Šaldymo prietaiso prijungimas .....	31
Šaldymo prietaiso įjungimas .....	31
Šaldymo prietaiso išjungimas .....	31
Atskiras šaldytuvo zonos išjungimas .....	31
Jeigu ketinate išvykti ilgesniam laikui .....	32
<b>Tinkama temperatūra</b> .....	<b>33</b>
Temperatūros rodymo indikatorius .....	33

Temperatūros nustatymas šaldytuvo / šaldiklio zonoje .....	33
Galimi nustatymai:.....	33
<b>“Greitas vėsinimas”, “Greitas užšaldymas” ir “Dinaminis vėsinimas” funkcijų naudojimas.....</b>	<b>34</b>
<b>Kitų nuostatų parinkimas .....</b>	<b>36</b>
Atitinkamų nustatymų paaiškinimai.....	36
Party režimas  .....	36
Holiday režimas  .....	36
Užrako funkcijos  /  įjungimas .....	36
Šabo režimas  .....	37
Laiko tarpo keitimas, per kurį įsijungia durelių įspėjamasis signalas  .....	38
“Miele@home” .....	38
Įspėjamųjų ir garsinių signalų  /  garso stiprumo keitimas .....	39
Ekranų ryškumo keitimas  .....	40
Parodomąjo režimo  išjungimas .....	40
Gamyklinių nustatymų  atkūrimas.....	40
Informacija  .....	40
Kvapų filtro keitimo indikatorius  .....	40
Valymo režimas  .....	41
<b>Temperatūros ir durų įspėjamieji signalai .....</b>	<b>42</b>
<b>Maisto produktų laikymas šaldytuve .....</b>	<b>44</b>
Skirtingos šaldymo zonos .....	44
Produktai, kurių negalima laikyti šaldytuvo zonoje .....	45
Maisto produktų pirkimo nuorodos .....	45
Tinkamas maisto produktų laikymas.....	45
<b>Maisto produktų laikymas “DailyFresh” stalčiuje.....</b>	<b>46</b>
“DailyFresh” stalčius.....	46
<b>Užšaldymas ir laikymas .....</b>	<b>48</b>
Kas vyksta šaldant šviežius maisto produktus? .....	48
Didžiausias šaldymo našumas .....	48
Šaldytų produktų laikymas .....	48
Maisto produktų šaldymas namuose .....	48
Užšaldytų maisto produktų laikymas.....	49
Greitas gėrimų atvėsinimas .....	50
Priedų naudojimas.....	50
Ledo kubelių gaminimas .....	50
<b>Atitirpinimas .....</b>	<b>51</b>
<b>Valymas ir priežiūra.....</b>	<b>52</b>
Valymo priemonės pasirinkimas.....	52

# Turinys

---

Šaldymo prietaiso paruošimas valyti .....	52
Prietaiso vidinės dalies valymas .....	53
Priedus plaukite rankomis arba indaplovėje .....	53
Priedų išėmimas ir išardymas plauti .....	53
Stiklinių lentynų ir stalčių įdėjimas į šaldiklio zoną.....	55
Durelių sandariklio valymas.....	56
Vėdinimo ir ventiliacijos angų valymas .....	56
Baigę valyti .....	56
<b>Ką daryti, jeigu ...</b> .....	<b>57</b>
<b>Garso priežastys</b> .....	<b>66</b>
<b>Garantinio aptarnavimo skyrius</b> .....	<b>68</b>
Kontaktai pranešti apie triktis .....	68
EPREL duomenų bazė .....	68
Garantija .....	68
<b>Informacija</b> .....	<b>69</b>
Atitikties deklaracija .....	69
Autorių teisės ir licencijos .....	69
<b>Garantijos sąlygos</b> .....	<b>70</b>

## Saugos nurodymai ir įspėjimai

Šis šaldymo prietaisas atitinka nustatytus saugos reikalavimus. Neteisingai naudojant, kyla pavojus susižaloti ir patirti materialinę žalą.

Prieš naudodami šaldymo prietaisą, atidžiai perskaitykite naudojimo ir montavimo instrukciją. Joje pateikti svarbūs nurodymai apie prietaiso montavimą, saugą, naudojimą ir techninę priežiūrą. Taip apsisaugosite patys ir apsaugosite prietaisą nuo pažeidimų.

Kaip nurodyta standarte IEC 60335-1, "Miele" rekomenduoja susipažinti su prietaiso montavimo instrukcija, saugos nurodymais ir įspėjimais bei jais vadovautis.

"Miele" neatsako už žalą, atsiradusią dėl šių nurodymų nepaisymo.

Naudojimo ir montavimo instrukciją išsaugokite ir perduokite kitam galimam prietaiso savininkui.

# Saugos nurodymai ir įspėjimai

---

## Tinkamas naudojimas

▶ Šaldymo prietaisas skirtas naudoti buityje ir panašioje aplinkoje, pvz.:

- parduotuvėse, biuruose ir panašiose darbo aplinkose,
- sodybose,
- viešbučiuose, pensionatuose, moteliuose ir kitose panašiose aplinkose.

Prietaisas nėra skirtas naudoti lauke.

▶ Šaldymo prietaisą naudokite tik buityje maisto produktams atšaldyti ir laikyti, taip pat užšaldytiems produktams laikyti, šviežiams maisto produktams užšaldyti ir ledukams paruošti.

Visos kitos naudojimo paskirtys yra draudžiamos.

▶ Šaldymo prietaisas nėra pritaikytas laikyti ir šaldyti vaistus, kraujo plazmą, laboratorijos įrangą ir panašias medicinos prietaisų direktyvoje nurodytas medžiagas bei produktus. Netinkamai naudojant šaldymo prietaisą, laikomi produktai gali pradėti gesti arba tapti nevartojamais. Šio šaldymo prietaiso negalima eksploatuoti aplinkose, kuriose gali kilti sprogimo pavojus.

“Miele” nepriiama atsakomybės už žalą, atsiradusią dėl netinkamo valdymo.

▶ Asmenys (įskaitant vaikus), kurie dėl nepakankamų fizinių, jutiminių, protinių gebėjimų, nepakankamos patirties arba neišmanymo negali saugiai valdyti šaldymo prietaiso, juo gali naudotis tik prižiūrimi arba instruktuojami atsakingo asmens.

Šiems asmenims leidžiama valdyti prietaisą be priežiūros tik tada, jei juo jie buvo išmokyti tą daryti saugiai ir suprato apie galimus pavojus.

## Vaikai namų ūkyje

▶ Aštuonerių metų neturintys vaikai negali naudotis šaldymo prietaisu, nebent jie yra nuolat prižiūrimi.

▶ Aštuonerių metų ir vyresni vaikai be priežiūros gali valdyti šaldymo prietaisą tik tada, kai apie šaldymo prietaisą jiems paaiškinta tiek, kad galėtų jį valdyti saugiai. Vaikai turi gebėti atpažinti ir suprasti galimus netinkamo naudojimo pavojus.

▶ Vaikai negali šaldymo prietaiso valyti arba prižiūrėti neprižiūrimi.

▶ Prižiūrėkite vaikus, esančius netoli šaldymo prietaiso. Jiems niekada neleiskite žaisti su šaldymo prietaisu.

▶ Pavojus uždusti! Vaikai žaisdami gali įsivynioti į pakavimo medžiagą (pvz., plėvelę) arba užsimauti ją ant galvos ir uždusti. Laikykite ją vaikams nepasiekiamoje vietoje.

### Techninė sauga

▶ Buvo patikrintas šaltnešio kontūro sandarumas. Šis šaldymo prietaisas atitinka nustatytus saugos reikalavimus bei taikomas ES direktyvas.



▶ Įspėjimas: gaisro pavojus / degiosios medžiagos! Šis simbolis yra ant kompresoriaus ir informuoja apie degias medžiagas. Nenuļupkite šio lipduko.

Sudėtyje esantis šaltnešis (duomenys specifikacijų lentelėje) nekenkia aplinkai, tačiau yra degus.

Naudojant šį aplinkai nekenkiantį šaltnešį, šiek tiek padidėja prietaiso veikimo garsai. Be veikiančio kompresoriaus garsų taip pat gali girdėtis tekėjimo per visą šaldymo kontūrą garsas. Šių garsų išvengti, deja, neįmanoma, tačiau jie neturi įtakos šaldymo prietaiso veikimui.

Transportuodami, montuodami arba statydami prietaisą stenkitės nepažeisti šaldymo kontūro dalių. Ištryškęs šaltnešis gali sužaloti akis, o išbėgęs – užsidegti.

Jeigu pastebėjote pažeidimus:

- venkite atviros ugnies arba degių šaltinių;
- atjunkite šaldymo prietaisą nuo maitinimo tinklo;
- kelias minutes vėdinkite patalpą, kurioje stovi šaldymo prietaisas;
- informuokite garantinio aptarnavimo skyrių.

▶ Kuo daugiau prietaise šaldomosios medžiagos, tuo didesnėje patalpoje jis turi būti statomas. Įvykus nuotėkiui, per mažose patalpose gali susidaryti degus dujų ir oro mišinys. 8 g šaldomosios medžiagos turi būti numatyta bent 1 m<sup>3</sup> patalpa. Šaldomosios medžiagos kiekis nurodytas specifikacijų lentelėje šio šaldymo prietaiso viduje.

▶ Prietaiso specifikacijų lentelėje pateikti prijungimo duomenys (saugikliai, dažnis, įtampa) turi atitikti elektros tinklo duomenis, kad šaldymo prietaisas nesugestų. Prieš jungdami juos palyginkite.

Jeigu abejojate, pasikonsultuokite su elektriку.

## Saugos nurodymai ir įspėjimai

---

- ▶ Šaldymo prietaiso elektros saugumas užtikrinamas tik tada, kai jis prijungiamas prie žeminimo sistemos, įrengtos pagal reikalavimus. Tai pagrindinė saugos sąlyga ir jos laikytis privaloma. Jeigu abejojate, elektros instaliaciją patikėkite patikrinti elektrikui.
- ▶ Galimas epizodinis arba nepertraukiamas eksploatavimas su autonominė arba tinklo sinchronine elektros tiekimo sistema (pavyzdžiui, autonominiiais elektros tinklais, rezervinėmis sistemomis). Eksploatavimo sąlyga, kad elektros tiekimo sistema atitiktų EN 50160 arba panašių standartų nustatytąsias vertes. Buitinėje instaliacijoje ir šiame “Miele” produkte numatytų saugos priemonių funkcijos ir veikimo principas turi būti užtikrinti veikiant autonominiu ir ne tinklo sinchroniniu režimu arba pakeisti lygiavertėmis įrengimo priemonėmis. Kaip, pavyzdžiui, aprašyta naujausios redakcijos VDE-AR-E 2510-2.
- ▶ Jeigu pažeistas jungimo į tinklą laidas, kad išvengtumėte pavojaus naudotojui, jį būtina pakeisti kitu, originaliu maitinimo laidu. Tik originalios “Miele” atsarginės dalys atitinka visus saugos reikalavimus. Saugumo sumetimais keitimą gali atlikti tik kvalifikuotas specialistas arba “Miele” klientų aptarnavimo skyriaus darbuotojas.
- ▶ Kelių kištukų lizdai arba ilginamieji laidai neužtikrina reikiamos saugos (gaisro pavojus). Jų nenaudokite šaldymo prietaisą jungdami prie elektros tinklo.
- ▶ Drėgmei patekus ant įtampingųjų dalių ar jungiamojo laido, gali įvykti trumpasis jungimas. Todėl nestatykite prietaiso ten, kur drėgna arba gali užtikšti vandens (pvz., garaže, skalbykloje ir pan.).
- ▶ Šio šaldymo prietaiso negalima naudoti nestacionariose vietose (pavyzdžiui, laivuose).
- ▶ Šaldymo prietaiso pažeidimai gali turėti įtakos jūsų saugai. Ieškokite atpažįstamų pažeidimų. Niekada neeksploatuokite pažeisto šaldymo prietaiso.
- ▶ Šaldymo prietaisą naudokite tik įmontuotą, kad būtų užtikrinamas saugus veikimas.



▶ Prieš įrengiant, atliekant techninės priežiūros ir remonto darbus, šaldymo prietaisą reikia atjungti nuo elektros tinklo. Šaldymo prietaisas laikomas atjungtu nuo elektros tinklo, jeigu:

- išjungti elektros instaliacijos saugikliai arba
- visiškai išsukti elektros instaliacijos įsukamieji saugikliai arba
- jungiamasis laidas yra atskirtas nuo elektros tinklo. Norėdami ištraukti elektros laidą su kištuku, netraukite už elektros laido, bet imkite už kištuko.

▶ Dėl netinkamai atliktų įrengimo ir techninės priežiūros arba remonto darbų gali kilti didelių pavojų naudotojui.

Įrengimo ir techninės priežiūros arba remonto darbus gali atlikti tik "Miele" įgaliotieji specialistai.

▶ Jei šaldymo prietaisą remontuos ne "Miele" įgaliotasis techninės priežiūros specialistas, neteksite teisės į garantiją.

▶ Sugedusias dalis galima keisti tik originaliomis atsarginėmis "Miele" dalimis. Tik originalios "Miele" atsarginės dalys atitinka visus saugos reikalavimus.

▶ Dėl keliamų itin aukštų reikalavimų (pvz., temperatūros, drėgmės, atsparumo cheminiam poveikiui, susidėvimui ir vibracijai) šaldymo prietaise naudojamos specialios apšvietimo priemonės. Šias apšvietimo priemones leidžiama naudoti tik pagal numatytą paskirtį. Priemonės nėra skirtos patalpų apšvietimui. Keitimą gali atlikti tik "Miele" įgaliotas specialistas arba "Miele" garantinio aptarnavimo skyriaus darbuotojas. Šaldymo prietaise naudojami keli apšvietimo šaltiniai, kurie atitinka maž. F energijos efektyvumo klasę.

### Tinkamas montavimas

▶ Montuojant šaldymo prietaisą, būtina vadovautis pridėta montavimo instrukcija.

▶ Transportuodami arba įmontuodami šaldymo prietaisą visada dėvėkite apsaugines pirštines.

▶ Šaldymo prietaisą statykite padedami kito asmens.

▶ Pakeiskite durelių atidarymo kryptį (jeigu reikia), kaip nurodyta pridėtoje naudojimo instrukcijoje.

▶ Šaldymo prietaisą montuokite tik į stabilios konstrukcijos, stačiakampės formos, horizontalią montavimo nišą, ant horizontalaus ir lygaus pagrindo.

# Saugos nurodymai ir įspėjimai

---

## Tinkamas naudojimas

▶ Šaldymo prietaisas skirtas tam tikrai klimato klasei (kambario temperatūros diapazonas), kurios būtina laikytis. Klimato klasė nurodyta specifikacijų lentelėje šaldymo prietaiso viduje. Kuo žemesnė aplinkos temperatūra, tuo ilgesnė kompresoriaus prastovos trukmė, o šaldymo prietaisas negali palaikyti nustatytos temperatūros.

▶ Ventiliacijos angos negali būti uždengiamos arba užstatomos. Tuomet neužtikrinama neprikaištinga ventiliacija. Taip pat didėja energijos sąnaudos ir gali sugesti prietaiso dalys.

▶ Jei šaldymo prietaiso viduje arba jo duryse laikote maisto produktus, kurių sudėtyje yra riebalų arba aliejaus, atkreipkite dėmesį, kad ištekėję riebalai arba aliejus nepatektų ant plastikinių šaldymo prietaiso dalių. Dėl vidinės įtampos plastikinės dalys gali įtrūkti ir sulūžti arba suplyšti.

▶ Kyla gaisro ir sproginimo pavojus! Šaldymo prietaise nelaikykite sprogių medžiagų ir produktų su degiomis inertinėmis dujomis (pvz., aerozolių balionėlių). Dėl elektrinių konstrukcinių elementų gali užsidegti degūs dujų mišiniai.

▶ Sprogimo pavojus! Šaldymo prietaise neeksploatuokite kitų elektrinių prietaisų (pavyzdžiui, prietaiso minkštiesiems valgomiesiems ledams gaminti). Gali prasidėti kibirkščiavimas.

▶ Pavojus susižeisti ir apgadinti prietaisą! Nedėkite į šaldiklį gėrimų su angliarūgšte arba skysčių, kurie gali užšalti, skardinių ir butelių. Skardinės arba buteliai gali sprogti.

▶ Pavojus susižeisti ir apgadinti prietaisą! Jeigu gėrimų butelius vėsinate šaldiklio skyriuje, nepamirškite jų išimti ne vėliau kaip po valandos. Buteliai gali sprogti!

▶ Pavojus susižeisti! Nelieskite užšaldytų produktų ir metalinių dalių šlapiomis rankomis. Gali prišalti rankos.

▶ Pavojus susižeisti! Niekada nekiškite į burną ką tik iš šaldiklio išimtų ledo kubelių ir ledų ant pagaliukų, ypač vandeninių. Dėl labai žemos produktų temperatūros gali prišalti lūpos arba liežuvis.

▶ Neužšaldykite pakartotinai aptirpusių arba atitirpusių maisto produktų. Kuo greičiau juos suvartokite, nes maisto produktai netenka savo maistinės vertės ir sugenda. Keptus arba virtus maisto produktus galite pakartotinai užšaldyti.

▶ Valgant per ilgai laikytus maisto produktus galima apsinuodyti. Laikymo trukmė priklauso nuo daugelio veiksnių, pavyzdžiui, šviežumo, maisto produkto kokybės ir laikymo temperatūros. Atkreipkite dėmesį į laikymo datą ir maisto produkto gamintojo laikymo nurodymus!

## Priedai ir atsarginės dalys

▶ Naudokite tik originalius “Miele” priedus. Jeigu tvirtinami arba montuojami kito gamintojo priedai, prarandama teisė į garantiją ir (arba) atsakomybė už gaminį.

▶ “Miele” suteikia iki 15 metų arba mažiausiai 10 metų garantiją atsarginėms dalims, kurios reikalingos prietaiso funkcijoms užtikrinti, atsižvelgiant į Jūsų šaldymo prietaiso gamybos seriją.

## Valymas ir priežiūra

▶ Netepkite durų tarpiklio aliejumi arba riebalais. Dėl jų durų tarpiklis ilgainiui tampa porėtas.

▶ Valymo garais prietaiso garų gali patekti ant įtampingųjų dalių ir sukelti trumpąjį jungimą.

Šaldymo prietaiso niekada nevalykite valymo garais prietaisu.

▶ Aštriabriauniai arba smailūs daiktai gali pažeisti refrižeratorių ir sugadinti šaldymo prietaisą. Nenaudokite smailių arba aštriabriaunių daiktų norėdami:

- pašalinti šerkšną ir ledą;
- atlupti prišalusius ledo indelius ir maisto produktus.

▶ Norėdami atitirpinti, niekada nedėkite į šaldymo prietaisą elektrinių šildytuvų arba žvakių. Plastiko pažeidimo pavojus.

▶ Nenaudokite atitirpinimo purškiklių arba priemonių nuo apledėjimo. Jie gali sudaryti sprogias dujas, juose gali būti tirpiklių arba degalų, jie gali būti kenksmingi sveikatai.

## Transportavimas

▶ Šaldymo prietaisą visada transportuokite statmeną, transportavimo pakuotėje, kad jis nebūtų pažeistas.

▶ Pavojus susižeisti ir apgadinti prietaisą! Šaldymo prietaisas yra labai sunkus, transportuokite jį tik padedami kito asmens.

# Saugos nurodymai ir įspėjimai

---

## Seno prietaiso utilizavimas

- ▶ Žaidžiantys vaikai gali užsidaryti šaldymo prietaise ir uždusti.
  - Išimkite prietaiso dureles.
  - Išimkite stalčius.
  - Lentynas sudėkite šaldymo prietaise taip, kad vaikai negalėtų paprastai įlipti.
  - Prireikus sugadinkite savo seno šaldymo prietaiso durelių spynelę. Taip apsaugosite žaidžiančius vaikus, kad jie neužsidarytų ir jų gyvybei nekiltų pavojus.

### ▶ Elektros smūgio pavojus!

- Nuo jungimo į tinklą laido nukirpkite tinklo kištuką.
- Nupjaukite seno prietaiso jungimo į tinklą laidą.

Kištuko ir jungimo į tinklą laido nešalinkite kartu su buitineis atliekomis.

▶ Vykdamas utilizavimą ir po jo užtikrinkite, kad šaldymo prietaisas nebūtų laikomas šalia benzino arba kitų degiųjų dujų ar skysčių.

### ▶ Gaisro pavojus dėl išbėgusios alyvos ir šaltnešio!

Prietaise naudojami šaltnešis ir alyva yra degūs. Bėgantis šaltnešis arba alyva gali užsidegti, jei koncentracija yra pakankamai didelė ir sąveikauja su išoriniu šilumos šaltiniu.

Utilizuodami prietaisą įsitikinkite, kad šaldymo kontūras liks pažeistas, siekiant išvengti nekontroliuojamo šaltnešio (duomenys specifikacijų lentelėje) ir alyvos tekėjimo.

▶ Ištryškus šaldomajai medžiagai gali būti sužalotos akys! Nepažeiskite šaldymo kontūro dalių, pavyzdžiui:

- užkimšdami garintuvo šaldomosios medžiagos kanalus;
- užlenkdami vamzdelius;
- nugrandydami paviršinius sluoksnius.

# Saugos nurodymai ir įspėjimai

---

## Simbolis ant kompresorius (atsižvelgiant į modelį)

Šis ženklas svarbus tik perdirbimui. Prietaisas yra visiškai saugus!



► Prarijus ar patekus į kvėpavimo takus, kompresoriaus aliejus gali būti mirtinas.

# Jūsų indėlis į aplinkos apsaugą

---

## Pakuotės utilizavimas

Pakuotė, skirta prietaiso gabenimui, apsaugo jį nuo pažeidimų gabenant. Pakavimo medžiagos pasirinktos atsižvelgiant į ekologinį tvarumą ir techninius utilizavimo veiksmus, jas galima perdirbti.

Grąžinant pakuotę perdirbimui, taupomos žaliavos. Pasinaudokite konkrečių medžiagų surinkimo punktais ir grąžinimo galimybėmis. Jums prietaisą pardavęs "Miele" pardavėjas pakuotę priims atgal.

## Seno prietaiso utilizavimas

Elektros ir elektroniniuose prietaisuose naudojami vertingos medžiagos. Juose taip pat yra medžiagų, mišinių ir konstrukcinių elementų, kurie reikalingi nepriklaistingam įrangos veikimui bei saugumui užtikrinti. Patekusios į buitines atliekas arba naudojamos netinkamai, šios medžiagos gali pakenkti žmonių sveikatai ir aplinkai. Senos įrangos jokiū būdu nemeskite kartu su buitinėmis atliekomis.



Pasirūpinkite, kad Jūsų šaldymo prietaisas nebūtų pažeistas, iki kol bus išgabentas tinkamai ir saugiai utilizuoti. Taip užtikrinsite, kad šaldymo kontūre naudojami šaltnešis ir kompresoriaus alyva negalėtų patekti į aplinką.

Pristatykite prietaisą į artimiausią nenaudojamos elektros ir elektroninės įrangos nemokamo surinkimo punktą perdirbimui ir utilizavimui, grąžinkite pardavėjui arba "Miele". Prieš pristatydami seną prietaisą utilizuoti, ištrinkite visus asmeninius duomenis. Įstatymuose numatyta tvarka esate įpareigotas išimti iš prietaiso senas baterijas ir akumuliatorius, kurių nereikia išardyti. Taip pat galima išimti ir nepažeisti lempas. Pristatykite juos į specializuotą surinkimo punktą, kur šie yra neatlygintinai surenkami. Pasirūpinkite, kad išvežti skirta sena įranga būtų laikoma vaikams nepasiekiamoje vietoje.

## Pastatymo vieta

 Netinkamai pritvirtintas, prietaisas gali apvirsti ir sužaloti arba apgadinti turtą.

Šaldymo prietaisas yra labai sunkus ir, atidarius dureles, gali apvirsti. Kol įmontuosite ir pritvirtinsite prietaisą, neatidarykite durelių. Šaldymo prietaisą būtina pritvirtinti nišoje, kaip nurodyta šioje naudojimo ir montavimo instrukcijoje.

 Šilumą atiduodantys prietaisai gali sukelti gaisrą ir sugadinti prietaisą!

Jie gali užsidegti ir uždegti prietaisą. Šaldymo prietaisą draudžiama montuoti po kaitlente.

 Gaisro ir pažeidimo pavojus dėl atviros liepsnos!

Nuo atviros liepsnos prietaisas gali užsidegti. Atviros liepsnos židinių, pvz., žvakių, nedėkite šalia prietaiso.

Prietaisą statykite sausoje, gerai vėdinamoje patalpoje.

 Pavojus pažeisti prietaisą dėl didelės oro drėgmės!

Dėl didelės oro drėgmės ant prietaiso išorinių sienelių gali formotis kondensatas.

Kondensatas gali sukelti prietaiso išorinių sienelių koroziją.

Kad to išvengtumėte, šaldymo prietaisą statykite gerai vėdinamoje, sausoje patalpoje su įrengta oro kondicionavimo sistema.

Pastatę prietaisą patikrinkite, ar prietaiso durelės tinkamai užsidaro, ar šaldymo prietaisas įmontuotas laikantis visų nurodymų. Turi būti išlaikyti visi vėdinimo ir ventiliacijos angų skerspjūviai.

Pasirinkdami pastatymo vietą, turėkite omenyje, kad šaldymo prietaisą pastatę šalia kito šilumą skleidžiančio prietaiso, viryklės arba kito šilumos šaltinio, padidinsite prietaiso energijos sąnaudas. Venkite tiesioginių saulės spindulių. Kuo aukštesnė patalpos temperatūra, tuo ilgiau veikia kompresorius, dėl to padidėja ir energijos sąnaudos.

Montuodami prietaisą, atkreipkite dėmesį į šiuos nurodymus:

- Kištukinis lizdas neturėtų būti už prietaiso, kad kilus pavojui, jis būtų lengvai pasiekiamas.
- Kištukas ir maitinimo laidas negali liestis prie prietaiso nugarėlės, nes juos gali pažeisti prietaiso vibracija.
- Į tą patį maitinimo lizdą prietaiso užpakalinėje pusėje draudžiama jungti kitus prietaisus.
- Statydami šaldymo prietaisą atkreipkite dėmesį, kad nebūtų prispaustas arba pažeistas jungimo į tinklą laidas.

# Įrengimas

- Už prietaiso nedėkite ir nenaudokite sudėtinių kištukinių lizdų arba ilgtuvų bei kitų elektroninių prietaisų (pvz., halogeninių transformatorių).
- Prietaiso pastatymo pagrindas turi būti horizontalus ir lygus, jo aukštis turi būti toks pat kaip šalia esančių grindų.

## “Side-by-Side” montavimas

 Ant išorinių prietaisų sienelių susikaupęs kondensatas gali pažeisti prietaisą.

Jeigu didelė oro drėgmė, ant prietaiso išorinių sienelių gali pradėti kauptis kondensatas ir sukelti prietaiso koroziją.

Todėl šaldymo prietaiso nei vertikaliai, nei horizontaliai nestatykite šalia kito modelio šaldymo prietaisų.

Išimtis: Jūsų šaldymo prietaisą galima montuoti kartu su kitu šaldymo prietaisu su įmontuotu šildymo elementu vieną šalia kito atskirose montavimo nišose. Teiraukitės pardavėjo, kokios prietaisų kombinacijos galimos su jūsų šaldymo prietaisu!

## Klimato klasė

Šaldymo prietaisas skirtas tam tikrai klimato klasei (kambario temperatūros diapazonas), kurios būtina laikytis. Klimato klasė nurodyta specifikacijų lentelėje šaldymo prietaiso viduje.

Klimato klasė	Aplinkos temperatūra
SN	nuo 10° iki 32 °C
N	nuo 16° iki 32 °C
ST	nuo 16° iki 38 °C
T	nuo 16° iki 43 °C
SN-ST	nuo 10° iki 38 °C
SN-T	nuo 10° iki 43 °C

Kuo žemesnė patalpos temperatūra, tuo trumpiau veikia kompresorius. Šaldymo prietaise gali pakilti temperatūra, galima patirti materialinę žalą.

## Vėdinimas ir ventiliacija

 Dėl nepakankamo vėdinimo kyla gaisro ir prietaiso pažeidimo pavojus! Jeigu šaldymo prietaisas nepakankamai vėdinamas, dažniau įsijungia ir ilgiau veikia kompresorius. Padidėja energijos sąnaudos, pakyla kompresoriaus darbinė temperatūra, kompresorius gali sugesti.

Užtikrinkite tinkamą vėdinimo oro tiekimą ir ištraukimą.

Būtinai išlaikykite nurodytus vėdinimo ir ventiliacijos angų skerspjūvius. Jokiu būdu neužstatykite arba kitaip neuždenkite ventiliacijos ir vėdinimo angų.

Reguliariai valykite dulkes.

Oras už prietaiso užpakalinės sienelės sušyla. Įrengdami montavimo spintą, pasirūpinkite tinkamu jos vėdinimu ir ventiliacija (žr. skyrių “Įmontavimo matmenys” ir pridėtą naudojimo instrukciją).



## Durų stabdiklio keitimas

 Dėl didelio durelių svorio kyla pavojus susižaloti ir apgadinti dureles. Jeigu durelių atidarymo kryptį keičia vienas asmuo, padidėja pavojus susižaloti ir apgadinti prietaisą. Durelių atidarymo kryptį keiskite padedami kito asmens.

Pristatomo šaldymo prietaiso durelės atsidaro į dešinę pusę. Jeigu prietaiso durelės turi atsidaryti į kairę pusę, turėsite perkelti jų vyrius (žr. pridėtą montavimo instrukciją).

# Įrengimas

## Montavimo matmenys

### Montavimas aukštoje spintoje / vaizdas iš šono

Visi matmenys nurodyti milimetrais.

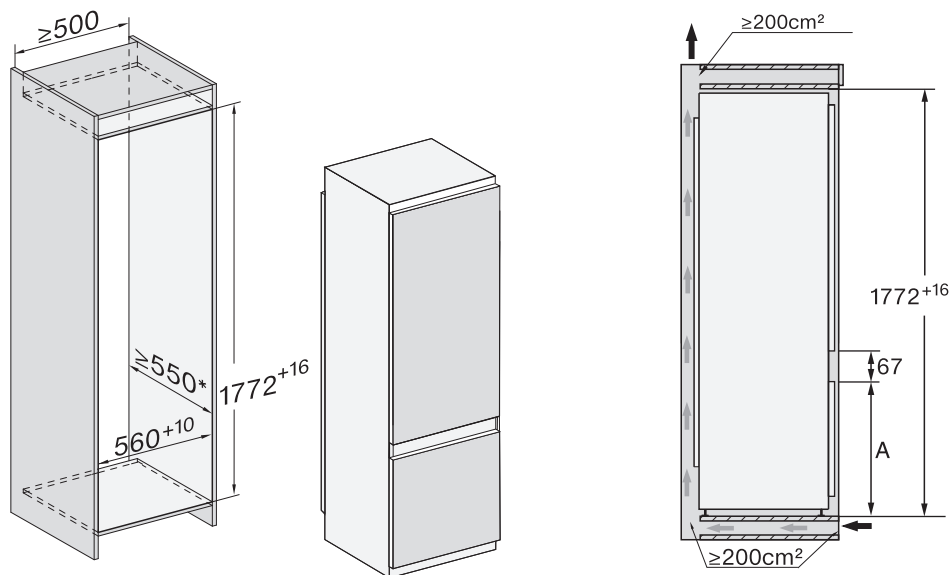

\* Deklaruotasis energijos suvartojimas buvo nustatytas naudojant 560 mm gylio nišą. Jeigu nišos gylis 550 mm, šaldymo prietaisas veiks be sutrikimų, bet gali padidėti energijos sąnaudos.

Prieš montuodami atkreipkite dėmesį, kad montavimo spinta atitiktų nurodytus montavimo matmenis.

## Vėdinimo ir ventilacijos angų jungtys

Visi matmenys nurodyti milimetrais.

Kad būtų užtikrintas tinkamas šaldymo prietaiso veikimas, būtina išlaikyti nurodytus vėdinimo ir ventilacijos angų skerspjūvius.

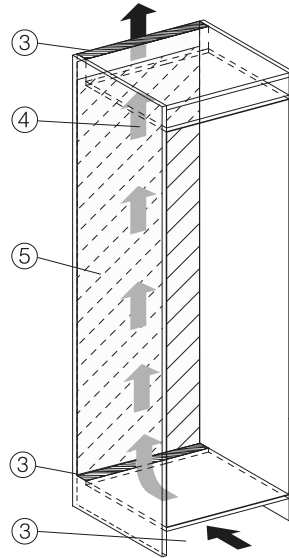
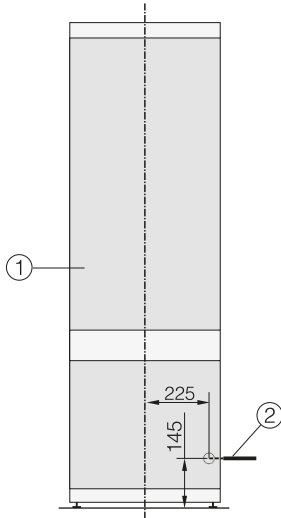

- ① Vaizdas iš priekio
- ② Jungimo į tinklą laidas, ilgis = 2200 mm  
Jeigu reikalingas ilgesnis maitinimo laidas, jį galima įsigyti "Miele" garantinio aptarnavimo skyriuje.
- ③ Vėdinimo išpjova min. 200 cm<sup>2</sup>
- ④ Vėdinimas
- ⑤ Šioje srityje negalima įrengti jungties

# Įrengimas

## Elektros jungtis

Šaldymo prietaiso jungimui prie maitinimo lizdo su įžeminimu leidžiama naudoti tik kartu su prietaisu pristatomą maitinimo kabelį.

Pastačius šaldymo prietaisą, kištukinis lizdas turi būti lengvai prieinamas. Jeigu kištukinis lizdas sunkiai prieinamas, kiekvienas elektros instaliacijos polius turi turėti skiriamąjį įtaisą.

**⚠ Gaisro pavojus dėl perkaitimo.**

Prietaisą prijungę prie sudėtinių kištukinių lizdų ir ilgintuvų, galite viršyti kabelio apkrovą.

Kad išvengtumėte galimų pavojų, nenaudokite ilgintuvų arba sudėtinių kištukinių lizdų.

Elektros instaliacija turi būti įrengta pagal VDE 0100.

Prietaisui jungti prie namų elektros tinklo saugumo sumetimais rekomenduojama naudoti  tipo liekamosios srovės apsauginį išjungiklį (RCD).

Pažeistas maitinimo laidas gali būti keičiamas tik to paties tipo specialiu maitinimo laidu (galima įsigyti “Miele” garantinės priežiūros skyriuje). Saugumo sumetimais keitimą gali atlikti tik kvalifikuotas specialistas arba “Miele” garantinės priežiūros skyriaus darbuotojas.

Daugiau informacijos apie nominaliąją imamąją galią ir atitinkamus saugiklius ieškokite naudojimo instrukcijoje arba specifikacijų lentelėje. Šiuos duomenis palyginkite su elektros jungties duomenimis pastatymo vietoje. Kilus abejonių, pasikonsultuokite su elektriку.

Galimas epizodinis arba nepertraukiamas eksploatavimas naudojant autonominę arba tinklo sinchroninę elektros tiekimo sistemą (pavyzdžiui, autonomiais elektros tinklais, rezervinėmis sis-

temomis). Eksploatavimo sąlyga – elektros tiekimo sistema turi atitikti EN 50160 arba panašių standartų nustatytąsias vertes.

Namų elektros instaliacijos sistemoje ir šiame “Miele” produkte numatytų saugos priemonių funkcijos ir veikimo principas turi būti užtikrinami veikiant autonominiu ir ne tinklo sinchroniniu režimu arba pakeisti lygiavertėmis įrengimo priemonėmis. Kaip, pavyzdžiui, aprašyta naujausiose VDE-AR-E 2510-2 taikymo taisyklėse.

## Šaldymo prietaiso prijungimas

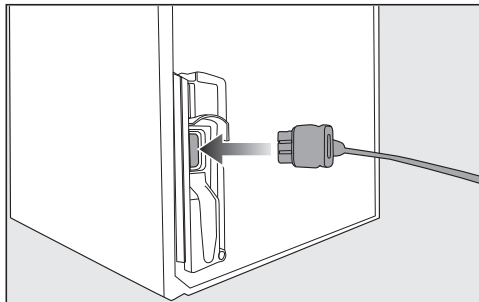

■ Prietaiso kištuką įstatykite užpakinėję šaldymo prietaiso pusėje.

Atkreipkite dėmesį, kad kištukas būtų tinkamai užsifikuotas.

■ Šaldymo prietaiso kištuką įstatykite į lizdą.

Prietaisas prijungtas prie maitinimo tinklo.

## Taupysite energiją:

- Pastatymo vieta** Padidėjus aplinkos temperatūrai, prietaisas šaldys dažniau, todėl suvartos daugiau energijos. Todėl:
- Statykite prietaisą gerai vėdinamoje patalpoje.
  - Nestatykite prietaiso prie šilumos šaltinių (radiatoriaus, viryklės).
  - Saugokite prietaisą nuo tiesioginių saulės spindulių.
  - Palaikykite idealią patalpos temperatūrą, kuri neviršytų 20 °C.
  - Stenkitės neuždengti ventiliacijos ir vėdinimo angų, reguliariai išvalykite iš jų dulkes.
- Temperatūros nustatymas** Kuo žemesnė nustatyta temperatūra, tuo didesnės energijos sąnaudos! Rekomenduojama rinktis šiuos nustatymus:
- Šaldytuvo zona: nuo 4 iki 5 °C.
  - Šaldiklio zona –18 °C.
- Sąnaudos** Dėl patenkančios šilumos ir sutrikusios oro cirkuliacijos padidėja energijos sąnaudos. Todėl:
- Prietaiso dureles visada atidarykite tik trumpam. Tinkamai sudėti maisto produktai leis greičiau susiorientuoti.
  - Tada vėl tinkamai uždarykite prietaiso dureles.
  - Į šaldymo prietaisą dėkite tik atvėsintus patiekalus arba gėrimus.
  - Maisto produktus sudėkite supakuotus arba gerai uždengtus.
  - Neperpildykite stalčių, kad oras galėtų cirkuliuoti.
  - Užšaldytus produktus atitirpinkite šaldytuvo zonoje.
  - Stalčių ir lentynų išdėstymas turėtų būti toks pat, kaip ir pristatymo metu;
- Atitirpinimas** Dėl ledo sluoksnio pablogėja produktų šaldymas. Todėl:
- Šaldymo skyrių atitirpinkite susidarius maks. 0,5 cm ledo sluoksniui.

# Prietaiso aprašas

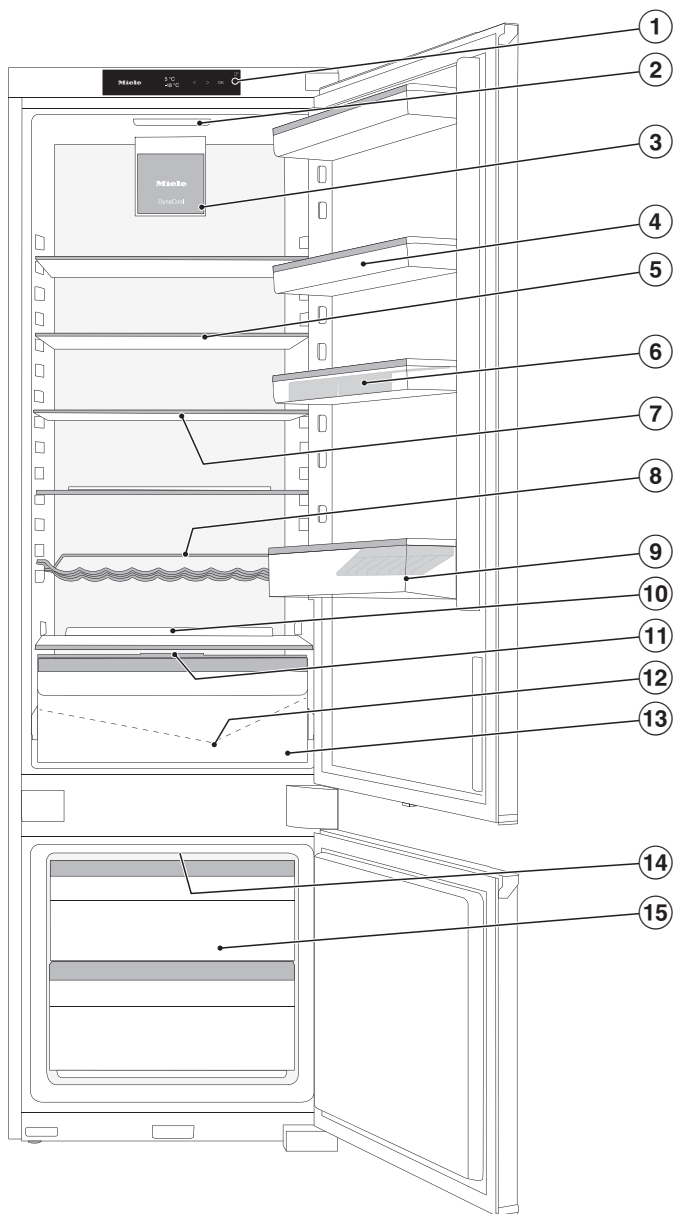

- ① Ekranas
- ② Vidaus apšvietimas
- ③ Ventilatorius
- ④ Lentyna prietaiso durelėse
- ⑤ Padalintas pastatymo paviršius (“FlexiBoard”)
- ⑥ Lentynėlė kiaušiniams
- ⑦ Lentyna
- ⑧ Keičiamos padėties lentyna buteliams
- ⑨ Butelių stovas su butelių laikikliu
- ⑩ Vieta kepimo padėklui (“ComfortSize”)
- ⑪ Stalčiaus dangtis oro drėgmei nustatyti “DailyFresh” stalčiuje
- ⑫ Atitirpusio vandens latakas ir nutekėjimo anga
- ⑬ “DailyFresh” stalčius vaisiams ir daržovėms (su drėgmės reguliavimu)
- ⑭ Šaldiklio stalčiai
- ⑮ Šaldiklio stalčiai

# Prietaiso aprašas



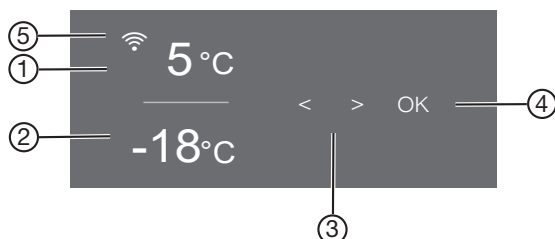



## Valdymo skydelis su pradžios ekranu















- ① Šaldytuvo zonos temperatūros rodmuo
- ② Šaldiklio zonos temperatūros rodmuo
- ③ Jutikliniai mygtukai nustatymams pasirinkti
- ④ Jutiklinis mygtukas OK skirtas pasirinkimui patvirtinti ir Nustatymų režimui  atverti
- ⑤ “Miele@home” prisijungimo būsenos rodmuo (matomas tik jeigu suaktyvinta “Miele@home” funkcija)

### Nustatymų režimas

Nustatymų režime galite pasirinkti įvairias šaldymo prietaiso funkcijas arba pakeisti tam tikrus nustatymus ir savo šaldymo prietaisą pritaikyti prie asmeninių poreikių:

Simbolis	Funkcija	Gamyklinis nustatymas
	Funkcijos “Party režimas” įjungimas arba išjungimas (žr. skyrių “Kitų nustatymų pasirinkimas”)	Išjungta
	Funkcijos “Holiday režimas” įjungimas arba išjungimas (žr. skyrių “Kitų nustatymų pasirinkimas”)	Išjungta
 / 	Užrakto įjungimas arba išjungimas (žr. skyrių “Kitų nustatymų pasirinkimas”)	 (Išjungta)
	Šaldymo prietaiso išjungimas (žr. skyrių “Šaldymo prietaiso įjungimas ir išjungimas”)	
	Funkcijos “Šabo režimas” įjungimas arba išjungimas (žr. skyrių “Kitų nustatymų pasirinkimas”)	Išjungta



	Šabo režimo versijos atsisiuntimas	—
	Laiko tarpo keitimas, kada turi nuskambėti durelių įspėjamasis signalas (žr. skyrių “Kitų nustatymų pasirinkimas”)	1:00
	Funkcijos “Miele@home” diegimas pirmą kartą, WLAN suaktyvinimas ir išaktyvinimas arba tinklo konfigūracijos atkūrimas (žr. skyrių “Kitų nustatymų pasirinkimas”)	Programėlė (APP)
	Mygtukų garsinio signalo įjungimas / išjungimas	Įjungtas
	Durelių įspėjamojo signalo ir garsinių signalų keitimas arba išjungimas (žr. skyrių “Kitų nustatymų pasirinkimas”)	Įjungta / 5 pakopa
	Ekrano ryškumo keitimas (žr. skyrių “Kitų nustatymų pasirinkimas”)	4 pakopa
	Temperatūros vienetų keitimas (°Celsijaus arba °Farenheito)	°C
	Paradomojo režimo funkcijos išjungimas (rodoma, tik jeigu įjungta) (žr. skyrių “Kitų nustatymų pasirinkimas”)	Išjungta
	Gamyklinių nustatymų atkūrimas (žr. skyrių “Kitų nustatymų pasirinkimas”)	—
	Informacija apie savo šaldymo prietaisą (modelio pavadinimas ir serijos numeris) (žr. skyrių “Kitų nustatymų pasirinkimas”)	—
	Priminimo pakeisti kvapų filtrą įjungimas (žr. skyrių “Papildomi priedai”) (žr. skyrių “Kitų nustatymų pasirinkimas”)	Išjungta
	Valymo režimo įjungimas arba išjungimas (žr. skyrių “Valymas ir priežiūra”)	Išjungta

## Prietaiso aprašas

---

### Nustatymų režime pasirinkite norimą funkciją

- Valdymo skydelyje palieskite jutiklinį mygtuką "OK".

Ekrane rodoma  (pasirinkta šaldytuvo zona)



- Verskite jutikliniu mygtuku < arba >, kol atversite simbolį .
- Palieskite "OK".
- Jutikliniu mygtuku < arba > pažymėkite norimą funkciją.
- Pasirinkite norimą funkciją ir palieskite "OK".

Jeigu funkcija **įjungta**, viršutiniame ekrano kampe rodomas taškelis •.

- Norėdami atšaukti pasirinktą funkciją, palieskite "OK".

Jeigu funkcija **išjungta**, viršutiniame ekrano kampe užgęsta taškelis.

### Išėjimas iš nustatymo režimo

- Verskite jutikliniu mygtuku < arba >, kol atversite simbolį .
- Palieskite "OK".
- Verskite jutikliniu mygtuku < arba >, kol atversite simbolį , ir patvirtinkite mygtuku "OK".
- **Papildomai:**  
paspauskite mygtuką ir palaukite apie 15 sekundžių.  
Nustatymų režimas uždaromas automatiškai.

## Vidaus skyriaus planavimas

### Lentynų / butelių stovo padėties keitimas

Galima perkelti tik tuščias lentynėles arba tuščią butelių stovą.

- Lentynas / butelių stovą kilstelėkite aukščiau ir išimkite traukdami į save.
- Lentynas / butelių stovą perkelkite į norimą vietą.

### Kiaušinių dėklo tvirtinimas

- Kiaušinių dėklus užkabinkite už galinio lentynos krašto prietaiso durelėse.

### Butelių laikiklio perstūmimas arba išėmimas

Butelių laikiklio plokštelės prilaiko butelius, kad šie stabiliau stovėtų atidarant arba uždarant prietaiso dureles.

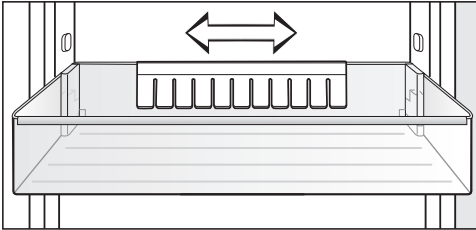

Butelių laikiklį galite paslinkti į dešinę arba į kairę. Taip padarysite daugiau vietos kartoninėms gėrimų pakuotėms.

Butelių laikiklį galite ir visiškai išimti (pvz., norėdami išvalyti):

- Butelių stovą kelkite į viršų ir iškelkite.

### Padalintas lentynos perkėlimas

Norėdami šaldyti aukštus produktus, pvz., aukštus butelius arba indus, priekinę padalinamos lentynos pusę galima pastumti po galinę.

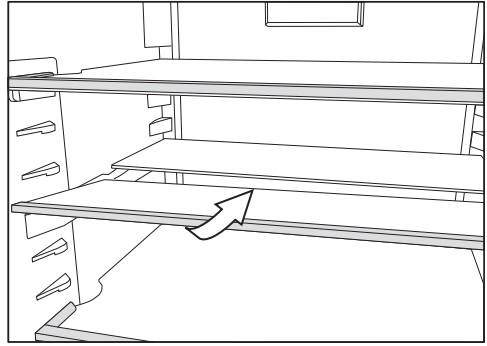

- Priekinę stiklinės lentynos pusę priekyje lengvai kilstelėkite į viršų ir atsargiai pastumkite po galinę pusę.

### Padalintų lentynų perkėlimas

Padalintą lentyną galima perkelti.

- Išimkite abi stiklinės lentynos puses.

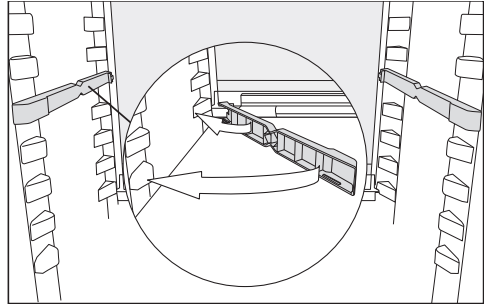

- Abu adapterius įstatykite į atramines briaunas norimame aukštyje kairėje ir dešinėje.

Stiklinę lentyną įdėkite taip, kad atraminis kraštas būtų nukreiptas atgal.

### Lentynų perkėlimas

Lentynų padėtį galima pritaikyti prie šaldomų produktų aukščio.

## Prietaiso aprašas

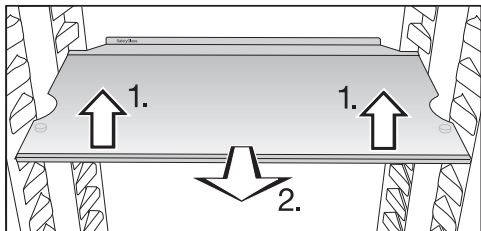

- Lentynos priekį lengvai kilstelėkite aukštyn ir ištraukite į save.
- Per išpjovų vietas iškelkite iš atraminių briaunų ir įstatykite į aukštesnę arba žemesnę padėtį.
- Įstatykite lentyną.

Apsaugos saugo nuo netyčinio lentynų ištraukimo.

Užpakalinės apsauginės juostelės atramos kraštas turi būti nukreiptas į viršų, kad maisto produktai negalėtų prisiliesti ir neprišaltų prie prietaiso galinės sienelės.

### Lentynos buteliams perkėlimas

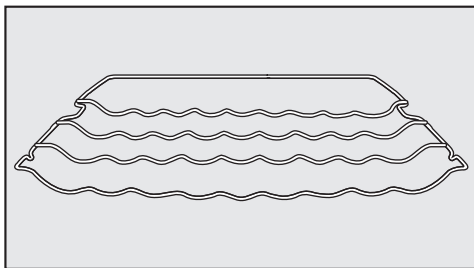

Lentyną buteliams galite įdėti bet kurioje šaldymo prietaiso vietoje.

- Lentynėlės priekį lengvai kilstelėkite aukštyn ir šiek tiek patraukite į save. Iškelkite išpjovas iš atraminių briaunų ir įstatykite į aukštesnę arba žemesnę padėtį.

Galinė fiksavimo apkaba turi būti nukreipta į viršų, kad buteliai nesiliestų prie galinės sienelės.

Lentyna buteliams yra su apsaugomis nuo netyčinio ištraukimo.

### Vieta kepimo padėklui

Virš stalčių galima įdėti kepimo padėklą. Didžiausi kepimo padėklo matmenys: plotis 466 mm / gylis 386 mm / aukštis 50 mm.

- Iki galo atidarykite prietaiso dureles.

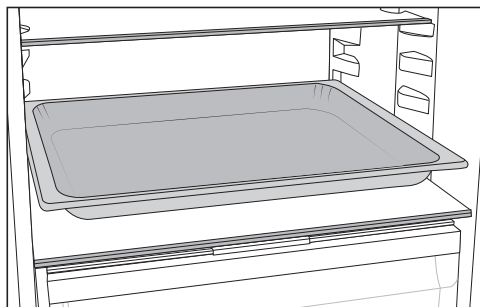

- Pastatykite padėklą ant pertvaros plokštelių.

**Patarimas:** prieš dėdami į šaldymo prietaisą, kepimo padėklą atvėsinkite kambario temperatūroje.

### Kiaušinių dėklo tvirtinimas

- Kiaušinių dėklus užkabinkite už galinio lentynos krašto prietaiso durelėse.

### Lankstus šaldiklio zonos įrengimas ("VarioRoom")

Jei norite užšaldyti didesnius maisto produktus, pavyzdžiui, kalakutą arba žvėrienos gabalą, galite išimti viršutinius šaldiklio stalčius ir tarp šaldiklio stalčių esančias stiklo plokštes. Taigi turėsite daugiau vietos didesniems ir aukštesniems maisto produktams laikyti.

## Kvapų filtro keitimas

Kvapų filtrą su KKF-FS laikikliu (“Active AirClean”) galima įsigyti kaip papildomą priedą (žr. poskyrį “Papildomi priedai”).

### Laikydami ypač intensyvaus kvapo maisto produktus (pvz., sūrį su priesoniais), atkreipkite dėmesį į:

- Laikiklį su kvapų filtrais dėkite ant lentynos, ant kurios sudėti šie maisto produktai.
- Jeigu būtina, kvapų filtrą galima pakeisti ir anksčiau.
- Į prietaisą įdėkite kitus kvapų filtrus (su laikikliu) (žr. poskyrį “Papildomi priedai”).

Kvapų filtrų laikiklis tvirtinamas prie lentynėlės užpakalinės apsauginės juostelės.

- Norėdami kvapų filtrą perkelti į kitą vietą, nuimkite filtro laikiklį.
- Nuimkite lentynėlės apsauginę juostelę.
- Apsauginę juostelę vėl uždėkite ant norimos lentynėlės.

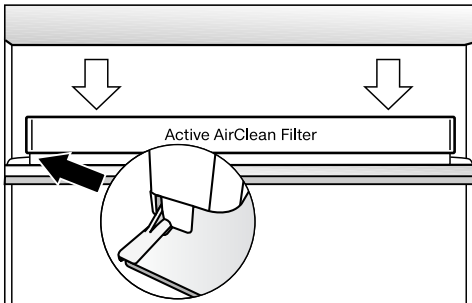

- Ant apsauginės juostelės pritvirtinkite laikiklį.

## Kartu tiekiami priedai

### Lentynėlė kiaušiniams

### Butelių laikiklis

### Šalčio akumulatorius

Sutrikus elektros srovės tiekimui, šalčio akumulatorius apsaugo, kad šaldiklyje nepakiltų temperatūra. Galite pailginti ir produktų laikymo trukmę.

Maždaug po 24 valandų šalčio akumulatorius pasieks didžiausią šaldymo našumą.

### Ledo kubelių indas

### Pasirenkamieji priedai

“Miele” asortimente yra įvairiausių pagalbinių priedų ir valymo bei priežiūros priemonių, pritaikytų šaldymo prietaisui.

Priedus galite užsisakyti “Miele” interneto parduotuvėje. Šiuos produktus taip pat galite įsigyti klientų aptarnavimo skyriuje arba iš specializuoto “Miele” pardavėjo (žr. šios naudojimo instrukcijos pabaigoje).

### Daugiafunkcė mikropluošto šluostė

Mikropluošto šluoste nuvalomi pirštų atspaudai ir maži nešvarumai nuo nerūdijančio plieno priekinės dalies, prietaiso skydų, langų, baldų, automobilių stiklų ir t. t.

### “MicroCloth” komplektas

“MicroCloth” komplektą sudaro universalioji, stiklo ir poliravimo šluostės.

Šluostės yra labai tvirtos. Ypač plonas šluosčių mikropluoštas užtikrina puikias valomąsias savybes.

# Prietaiso aprašas

## Rūšiavimo dėžutė

Rūšiavimo dėžutė padės rūšiuoti maisto produktus šaldytuvo zonos stalčiuje.

Kad galėtumėte įdėti rūšiavimo dėžutę, turite išimti visą stalčių (atsižvelgiant į modelį).

## “MicroCloth HyClean”

“MicroCloth HyClean” – tai antibakterinė daugiafunkcė šluostė, kuri yra itin tvirta ir atspari dėvėjimuisi. Ją galima naudoti sausą arba sudrėkintą su kitomis valymo priemonėmis.

## Kvapų filtras su laikikliu KKF-FS (“Active AirClean”)

Kvapų filtras neutralizuoja nemalonius kvapus šaldymo prietaise ir taip užtikrina švaresnį orą patalpoje.

## Kvapų filtro KKF-RF (“Active AirClean”) keitimas

Galima įsigyti laikikliui pritaikytų kvapų filtrų. Kvapų filtras rekomenduojama keisti kas 6 mėn.

## Butelių lentyna

Išsamesnis aprašymas pateiktas skyriaus “Prietaiso aprašymas” poskyryje “Vidinės dalies planavimas”.

## Lentynėlė su pasukamuoju pagrindu (“FlexiTray”)

Pasukamasis pagrindas sukasi laikrodžio rodyklės kryptimi iki 180° ir leidžia patogiai pasiekti net pačiame šaldymo prietaiso gale sudėtus maisto produktus.

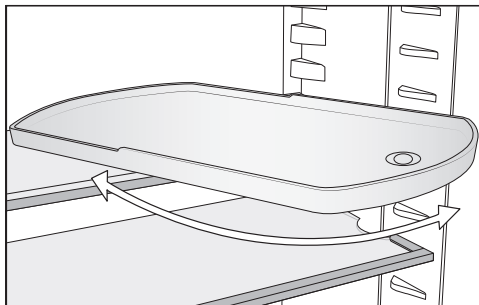

# Šaldymo prietaiso įjungimas ir išjungimas

## Prieš naudojant pirmą kartą

- Nuimkite visas įpakavimo medžiagas, nulupkite apsauginę plėvelę.
- Išvalykite prietaiso vidų ir priedus (žr. skyrių "Valymas ir priežiūra").

## Šaldymo prietaiso prijungimas



- Šaldymo prietaisą prijunkite prie maitinimo tinklo, kaip aprašyta skyriuje "Elektros jungtis".

Ekrane pirmiausia rodoma "Miele", pas-  
kui .

## Šaldymo prietaiso įjungimas

- Atidarykite prietaiso dureles.
- Valdymo skydelyje palieskite jutiklinį mygtuką "OK".

Prietaisas pradeda šaldyti, o atidarius prietaiso dureles, įsijungia vidaus apšvietimas.

Kai tik pasiekiamą nustatyta šaldymo temperatūra, užgęsta simbolis  , nuolat šviečia šaldiklio zonos indikatorius, nutyla įspėjamasis signalas.

- Jei įspėjamasis signalas jums trukdo, galite jį išjungti mygtuku "OK".

Įspėjamasis signalas nutyla.

Šaldymo prietaise iš lėto nusistovi nustatyta temperatūra.

Kad temperatūra būtų pakankamai žema, prieš pirmą kartą sudėdami maisto produktus, šaldymo prietaisą kelias valandas palikite veikti tuščią. Maisto produktus dėkite į šaldymo prietaisą tik tada, kai bus pasiekta nustatyta temperatūra.



Kai temperatūra šaldiklio skyriuje bus pakankamai žema (bent  $-18\text{ }^{\circ}\text{C}$ ), sudėkite maisto produktus į šaldiklį.

## Šaldymo prietaiso išjungimas

Išjungti visą šaldymo prietaisą galima tik nustatymų režime .

- Valdymo skydelyje palieskite jutiklinį mygtuką "OK".

Ekrane rodoma  (pasirinkta šaldytuvo zona)

- Verskite jutikliniu mygtuku  $<$  arba  $>$ , kol atversite simbolį .
- Palieskite "OK".
- Verskite jutikliniu mygtuku  $<$  arba  $>$ , kol atversite simbolį .
- Palieskite "OK".

Išsijungia šaldymas ir vidaus apšvietimo sistema.

Ekrane rodoma .

Atkreipkite dėmesį: jeigu šaldymo prietaisas yra išjungtas jungikliu, jis nėra išjungtas iš maitinimo tinklo!

## Atskiras šaldytuvo zonos išjungimas

Galite atskirai išjungti šaldytuvo zoną, bet palikti įjungtą šaldiklį. Tai galima padaryti, pavyzdžiui, atostogų metu.

- Valdymo skydelyje palieskite jutiklinį mygtuką "OK".

Ekrane rodoma  (pasirinkta šaldytuvo zona)

- Palieskite "OK".
- Jutikliniu mygtuku  $<$  verskite iki simbolio .
- Palieskite "OK".

Užgęsta šaldytuvo zonos temperatūros rodmuo. Ekrane rodoma .

Šaldytuvo zona išjungta.

Lieka šviesti tik šaldiklio zonos temperatūros rodmuo.

# Šaldymo prietaiso įjungimas ir išjungimas

---

## Šaldytuvo zonos įjungimas po pertraukos

- Palieskite "OK".

Ekrane rodoma  (pasirinkta šaldytuvo zona)

- Palieskite "OK".
- Jutikliniu mygtuku > verskite iki norimos temperatūros ir palieskite "OK".

Šaldytuvo zona įjungta.

## Jeigu ketinate išvykti ilgesniam laikui

Jeigu išvykdami ilgesniam laikui, išjungsite šaldymo prietaisą, bet neišvalysite ir paliksite uždarytas dureles, gali atsirasti pelėsis.

Jeigu ketinate išvykti ilgesniam laikui, būtinai išvalykite šaldymo prietaisą.

Jeigu ilgesnį laiką neketinate naudoti šaldymo prietaiso, atlikite toliau nurodytus veiksmus:

- Šaldymo prietaisą išjunkite.
- Atitirpinkite šaldiklio zoną.
- Ištraukite iš tinklo kištuką arba išjunkite namo elektros instaliacijos saugiklį.
- Išvalykite šaldymo prietaisą ir palikite atidarytas dureles, kad prietaisas vėdintųsi ir neatsirastų nemalonaus kvapo.

Jei ketinate ilgesniam laikui atskirai išjungti šaldytuvo zoną, atkreipkite dėmesį į abu paskutinius patarimus.



Maisto produktų laikymui labai svarbu pasirinkti tinkamą temperatūrą. Krentant temperatūrai, sulėtėja mikroorganizmų dauginimosi procesai. Pailgėja maisto produktų laikymo trukmė.

Šaldymo prietaise pakyla temperatūra, jeigu:

- dažnai varstote ar ilgiau paliekate atidarytas prietaiso dureles;
- sudėjote daug maisto produktų;
- jeigu sudėti šilti maisto produktai;
- kuo aukštesnė šaldymo prietaiso aplinkos temperatūra. Šaldymo prietaisas skirtas tam tikrai klimato klasei (kambario temperatūros diapazonas), kurios būtina laikytis.

## ... šaldytuvo zonoje

Šaldytuvo zonoje rekomenduojame palaikyti **4 °C** temperatūrą.

## ... šaldiklio zonoje

Norėdami užšaldyti šviežius maisto produktus, reikalinga **-18 °C** temperatūra. Tai leidžia pailginti maisto produktų tinkamumo vartoti terminą, išsaugoma optimali produktų kokybė.

Temperatūrai nukritus daugiau nei –10 °C, prasideda mikroorganizmų sukeltas maisto produktų irimas, sutrumpėja jų galiojimo laikas. Todėl aptirpusius arba ištirpusius produktus galima vėl užšaldyti tik juos termiškai apdorojus (išvirtus arba iškeptus). Aukštoje temperatūroje žūsta dauguma mikroorganizmų.

## Temperatūros rodymo indikatoriumus

Prietaisui veikiant įprastu režimu, ekrano temperatūros indikatoriuje rodoma tuo metu šaldymo prietaise vyraujanti **vidutinė faktinė šaldytuvo zonos temperatūra ir aukščiausia šaldiklio zonos temperatūra.**

Atsižvelgiant į patalpos temperatūrą ir nustatymą, gali užtrukti iki keleto valandų, kol bus pasiekta ir nuolat rodoma nustatyta temperatūra.

## Temperatūros nustatymas šaldytuvo / šaldiklio zonoje

■ Valdymo skydelyje palieskite jutiklinį mygtuką "OK".

Ekrane rodoma  (pasirinkta šaldytuvo zona)

■ Prireikus galite jutikliniais mygtukais < ir > pakeisti pasirinktą temperatūros zoną.

■ Palieskite "OK".

■ Jutikliniais mygtukais < ir > pakeiskite temperatūrą.

■ Palieskite "OK".

Temperatūros indikatoriuje vėl rodoma tuo metu šaldymo prietaise vyraujanti temperatūra.

## Galimi nustatymai:

- Šaldytuvo zona: nuo 2 iki 9 °C

- Šaldiklio zona: nuo -15 iki -26 °C

# “Greitas vėsinimas”, “Greitas užšaldymas” ir “Dinaminis vėsinimas” funkcijų naudojimas

## “SuperKühlen” ❄️

Jeigu įjungta funkcija “SuperKühlen” ❄️, visa **šaldytuvo zona** labai greitai atvėsinama iki žemiausios temperatūros (atsižvelgiant į patalpos temperatūrą). Temperatūra krenta, nes šaldymo prietaisas šaldo visu našumu. Rinkitės šią funkciją, jeigu norite greitai atvėsinti didelį kiekį ką tik sudėtų maisto produktų arba gėrimų.

Jeigu įjungta funkcija “SuperKühlen” ❄️, gali padidėti prietaiso keliamas triukšmas.

“SuperKühlen” ❄️ funkciją reikia įjungti **4 valandas prieš sudedant** šaldymui paruoštus maisto produktus.

“SuperKühlen” ❄️ funkcija automatiškai išsijungia maždaug po 12 valandų. Prietaisas vėl šaldo įprastu našumu.

**Patarimas:** kai tik maisto produktai arba gėrimai bus pakankamai atvėsinti, taupydami energiją, galite patys išjungti “SuperKühlen” ❄️ funkciją.

## “SuperKühlen” ❄️ įjungimas ir išjungimas

- Valdymo skydelyje palieskite jutiklinį mygtuką “OK”.

Ekrane rodoma  (pasirinkta šaldytuvo zona)

- Palieskite “OK”.

- Jutikliniu mygtuku < verskite iki simbolio ❄️.

- Palieskite “OK”.

Jeigu funkcija “SuperKühlen” ❄️ **įjungta**, taškelis • rodomas viršutiniame ekrano kampe.

- Jutikliniu mygtuku > verskite iki norimos temperatūros ir palieskite “OK”.

## “SuperFrost” ❄️

Įjungus funkciją “SuperFrost” ❄️, visa **šaldiklio zona** labai greitai atvėsinama iki žemiausios temperatūros (atsižvelgiant į patalpos temperatūrą). Temperatūra krenta, nes šaldymo prietaisas šaldo visu našumu. Pasirinkite šią funkciją, jeigu ketinate šaldyti šviežius maisto produktus. Maisto produktai ne tik bus užšaldyti labai greitai, bet ir išsaugos savo maistingąsias medžiagas, vitaminus, išvaizdą ir skonį.

Jeigu įjungta funkcija “SuperFrost” ❄️, gali padidėti prietaiso keliamas triukšmas.

Greitojo užšaldymo funkciją “SuperFrost” laikykite įjungtą **6 valandas prieš sudėdami** šaldymui paruoštus maisto produktus.

Jeigu ketinate naudoti **didžiausią šaldymo našumą, prieš 24 valandas** turite įjungti funkciją “SuperFrost” ❄️!

Funkcija “SuperFrost” ❄️ išsijungia automatiškai maždaug po 72 valandų. Prietaisas vėl šaldo įprastu našumu. Šios funkcijos trukmė priklauso nuo ką tik sudėtų maisto produktų kiekio.

## “SuperFrost” ❄️ funkcijos įjungimas ir išjungimas

- Valdymo skydelyje palieskite jutiklinį mygtuką “OK”.

Ekrane rodoma  (pasirinkta šaldytuvo zona)

- Jutikliniu mygtuku > verskite iki simbolio .

- Palieskite “OK”.

- Jutikliniu mygtuku < verskite iki simbolio ❄️.

# “Greitas vėsinimas”, “Greitas užšaldymas” ir “Dinaminis vėsinimas” funkcijų naudojimas

- Palieskite “OK”.

Jeigu **įjungta** funkcija “SuperFrost” ❄️, viršutiniame dešiniajame ekrano kampe rodomas taškelis •.

- Jutikliniais mygtukais < ir > verskite iki norimos temperatūros ir palieskite “OK”.

## “DynaCool” 🌀

Jeigu nenaudojama dinaminio šaldymo funkcija “DynaCool” 🌀, orui natūraliai cirkuliuojant, šaldymo prietaise susiformuoja skirtingos šaldymo zonos (šaltas, sunkus oras leidžiasi žemyn). Sudedant maisto produktus rekomenduojama atitinkamai išnaudoti šias zonas (žr. skyrių “Maisto produktų laikymas šaldytuvo zonoje”).

Jeigu vienu metu norite sudėti didesnį kiekį panašių maisto produktų (pvz., apsipirkote visai savaitei), galite pasirinkti dinaminį šaldymą, ir visose šaldytuvo lentynose nusistovės vienoda temperatūra. Visi maisto produktai šaldymo prietaise bus šaldomi tolygiai. Ir toliau galima nustatyti temperatūrą.

Įjunkite funkciją “DynaCool” 🌀, jeigu:

- aukšta aplinkos temperatūra (nuo 35 °C);
- didelė oro drėgmė (pvz., vasarą).

Įsijungus kompresoriui, automatiškai įsijungia ir ventiliatorius.

**Patarimas:** įjungus dinaminio šaldymo funkciją “DynaCool” 🌀, šiek tiek padidėja elektros energijos sąnaudos, todėl įprastomis sąlygomis funkciją “DynaCool” 🌀 rekomenduojama išjungti.

Taupoma energija, todėl atidarius dureles, ventiliatorius laikinai automatiškai išsijungia.

## “DynaCool” 🌀 įjungimas ir išjungimas

- Valdymo skydelyje palieskite jutiklinį mygtuką “OK”.

Ekrane rodoma 📺 (pasirinkta šaldytuvo zona).

- Palieskite “OK”.

- Jutikliniu mygtuku < verskite iki simbolio 🌀.

- Palieskite “OK”.

Jeigu **įjungta** funkcija “DynaCool” 🌀, viršutiniame ekrano kampe rodomas taškelis •.

- Jutikliniu mygtuku > verskite iki norimos temperatūros ir palieskite “OK”.

# Kitų nuostatų parinkimas

## Atitinkamų nustatymų paaiškinimai



Toliau aprašomi tik tie nustatymai, kuriems būtinas tolesnis paaiškinimas.



Kol būsite nustatymų režime , automatiškai bus slopinamas durelių ir kiti įspėjamieji signalai.



### Party režimas

Funkciją “Party režimas”  rekomenduojama naudoti, jeigu norite greitai atvėsinti ar užšaldyti didelį kiekį ką tik sudėtų maisto produktų arba gėrimų.

**Patarimas:** funkciją “Party režimas”  reikia įjungti likus maždaug 4 valandoms iki maisto produktų ir gėrimų sudėjimo.

Jeigu įjungtas “Party režimas” , automatiškai įjungiamos funkcijos “DynaCool”  “SuperKühlen” ir “SuperFrost” .

Funkcijos “Party režimas”  įjungti nepavyks, jeigu tuo metu išjungta šaldytuvo zona arba įjungtas “Holiday režimas” .

Funkcija “Party režimas”  automatiškai išsijungia po 24 valandų. Funkciją “Party režimas”  bet kada galite išjungti.

### Holiday režimas

Jeigu, pvz., atostogų metu, didelis šaldymo našumas nėra būtinas, bet nenorite visiškai išjungti prietaiso, rekomenduojame įjungti “Holiday režimą” .

Įjungtas “Holiday režimas”  rodomas pradžios ekrane.

Šaldytuvo zonoje palaikoma 15 °C temperatūra. Šaldytuvo zona veikia energijos taupymo režimu.

Šaldiklio zona lieka įjungta, palaikoma anksčiau nustatyta temperatūra.

Nustatę vidutinę šaldytuvo zonos temperatūrą, dar kurį laiką šaldytuve galėsite laikyti lėtai gendančius maisto produktus. Energijos sąnaudos yra žemesnės nei naudojant įprastu režimu. Taip apsisausosite nuo blogo kvapo ir pelėsio susidarymo, kuris atsiranda prietaisą išjungus ir uždarius dureles.

 Vartojant sugedusius produktus, kyla pavojus sveikatai.



Šaldytuve nuolat palaikoma aukštesnė negu 4 °C temperatūra gali neigiamai veikti maisto produktų tinkamumo vartoti terminą ir kokybę.

“Holiday režimą”  visada naudokite tik ribotą laiko tarpą.



Tuo metu šaldytuve nelaikykite jokių greitai gendančių maisto produktų (pvz., vaisių, daržovių, žuvies, mėsos ar pieno produktų).

### Užrakto funkcijos / įjungimas

Įjungta užrakto funkcija  apsaugo nuo netyčinio šaldymo prietaiso išjungimo ir nuo netyčinio temperatūros nustatymo, pvz., vaikų.

- Nustatymų režime  verskite jutikliu mygtuku < arba >, kol pamatysite simbolį .

- Palieskite “OK”.

Jeigu užrakto funkcija  įjungta, viršutiniame ekrano kampe rodomas taškelis .

- Uždarykite prietaiso dureles. Tik tada užrakto funkcija yra įjungta .

### Užrakto funkcijos / laikinas išjungimas

Jeigu norite, pvz., pakeisti temperatūrą, užrakto funkciją galite trumpam išjungti:

## Kitų nuostatų parinkimas

- Palieskite "OK".

Ekrane rodoma .

- 6 sekundes lieskite jutiklinį mygtuką "OK".

Ekrane rodoma  (pasirinkta šaldytuvo zona)

- Prireikus galite jutikliniais mygtukais < ir > pakeisti pasirinktą temperatūros zoną.

- Palieskite "OK".

- Pasirinkite norimą nustatymą.

- Palieskite "OK".

Uždarydami prietaiso dureles, vėl suaktyvinsite užrakto funkciją .

### Užrakto funkcijos / išjungimas

- Palieskite "OK".

Ekrane rodoma .

- 6 sekundes lieskite jutiklinį mygtuką "OK".

Ekrane rodoma  (pasirinkta šaldytuvo zona)

- Verskite jutikliniu mygtuku < arba >, kol atversite simbolį .

- Palieskite "OK".

- Verskite jutikliniu mygtuku < arba >, kol atversite simbolį .

- Palieskite "OK".

Jeigu užrakto funkcija išjungta, ekrane šviečia .

### Šabo režimas

Siekiant paremti religinius papročius, šaldymo prietaise veikia Šabo režimas.

Ijungtas Šabo režimas  pirmiausia rodomas pradžios ekrane.

Maždaug po 3 sek. ekranas užtamsinamas.

Kol įjungtas Šabo režimas , negalėsite keisti šaldymo prietaiso nustatymų.

Patikrinkite, ar uždarytos prietaiso durelės, nes vaizdiniai įspėjamieji signalai išjungti.

Funkcija Šabo režimas  išsijungia automatiškai maždaug po 80 valandų.

Jeigu įjungtas Šabo režimas , išsijungiami:

- vidaus apšvietimas atidarius prietaiso dureles;
- garsiniai ir vaizdiniai signalai;
- temperatūros rodymo indikatorius;
- veikiantis WLAN ryšys.



Visi kiti prieš tai suaktyvinti nustatymai veikia toliau.

 Vartojant sugedusius produktus, kyla pavojus sveikatai.

Ijungus "Šabo režimo" , nebus rodomas galimai sutrikęs elektros srovės tiekimas, todėl gali būti, kad maisto produktai bus laikomi padidintoje temperatūroje. Gali sutrumpėti produktų tinkamumo vartoti terminas.

Jeigu "Šabo režimo"  metu buvo sutrikęs elektros srovės tiekimas, patikrinkite maisto produktų kokybę.

### Šabo režimo įjungimas

- Nustatymų režime  verskite jutikliniu mygtuku < arba >, kol pamatysite simbolį .

- Palieskite OK.

Jeigu įjungtas Šabo režimas , viršutiniame ekrano kampe rodomas taškelis •.

## Kitų nuostatų parinkimas

Maždaug po 3 sek. ekranas užtamsinamas.



- Uždarykite prietaiso dureles.

### Šabo režimo išjungimas

- Palieskite jutiklinį mygtuką *OK*.

Ekrane rodoma .

- Palieskite *OK*.



Jeigu įjungtas Šabo režimas , viršutiniame ekrano kampe rodomas taškėlis .

- Palieskite *OK*.

Jeigu Šabo režimas  išjungtas, viršutiniame ekrano kampe užgęsta taškėlis.

### Laiko tarpo keitimas, per kurį įsijungia dūrelių įspėjamasis signalas

Galite nustatyti, kaip greitai turi nu-skambėti įspėjamasis signalas atidarius prietaiso dureles.

- Nustatymų režime  verskite jutikli-niu mygtuku < arba >, kol pamatysite simbolį  .
- Palieskite *OK*.
- Jutuliniais mygtukais < ir > pasirinkite laiko tarpą nuo 30 sekundžių iki 3 minučių: 30 sekundžių išjungta.
- Palieskite *OK*.

### “Miele@home”

Jūsų šaldymo prietaise integruotas WLAN modulis.

Gamykliniuose nustatymuose tinklo konfigūravimo funkcija yra išjungta.

Naudojimui jums reikės:

- WLAN tinklo,
- “Miele” programėlės,
- “Miele” naudotojo paskyros. Naudotojo paskyrą galite susikurti “Miele” programėlėje.

“Miele” programėlėje pateiktos nuoro-dos padės sujungti šaldymo prietaisą ir namų WLAN tinklą.

Šaldymo prietaisą integravę į namų WLAN tinklą, galėsite pasinaudoti šio-mis programėlės funkcijomis:

- peržiūrėti informaciją apie šaldymo prietaiso veikimą,
- pakeisti savo šaldymo prietaiso nusta-tymus.

Šaldymo prietaisą prijungus prie WLAN tinklo, padidės energijos sąnaudos, net jeigu išjungsite prietaisą.

Patikrinkite, ar prietaiso pastatymo vietoje pakankamai stiprus WLAN tinklo signalas.

### WLAN ryšio pasiekiamumas

WLAN ryšys dalinasi dažnio diapazonu su kitais prietaisais (pvz., mikrobangų krosnelėmis, nuotoliniu būdu valdomais žaislais). Galimi laikini arba nuolatiniai ryšio sutrikimai. Todėl gali nepavykti už-tikrinti nuolatinį siūlomų funkcijų pasie-kiamumą.

### “Miele@home” pasiekiamumas

Galimybė naudoti “Miele” programėlę priklauso nuo “Miele@home” paslaugos pasiekiamumo jūsų šalyje.

“Miele@home” paslauga veikia ne vi-sose šalyse.

Daugiau informacijos apie paslaugų pa-siekiamumą ieškokite tinklalapyje [www.miele.com](http://www.miele.com).

### “Miele” programėlė

“Miele” programėlę galima nemokamai atsisiųsti iš “Apple App Store” arba “Google Play Store™”.



### “Miele@home” diegimas pirmą kartą

- Nustatymų režime verskite jutikliniu mygtuku < arba >, kol pamatysite simbolį @.
- Palieskite OK.
- Jutikliniais mygtukais < ir > pasirinkite norimą prisijungimo būdą (programėlė arba belaidis ryšys (WPS)).
- Palieskite OK.

Sėkmingai užsiregistravus pradžios ekrane rodoma .

Jeigu nepavyko prisijungti, ekrane rodoma .

Iš naujo pakartokite procesą.

### WLAN ryšio išaktyvinimas arba suaktyvinimas

- Nustatymų režime verskite jutikliniu mygtuku < arba >, kol pamatysite simbolį @.
- Palieskite OK.

Jeigu WLAN išaktyvintas, ekrane rodomas simbolis .

- Norėdami vėl suaktyvinti WLAN ryšį, palieskite OK.

Jeigu suaktyvintas WLAN, rodomas simbolis ir taškelis • viršutiniame ekrano kampe.

Kai WLAN ryšys suaktyvintas, pradžios ekrane šviečia simbolis .

### Tinklo konfigūracijos atkūrimas

- Nustatymų režime verskite jutikliniu mygtuku < arba >, kol pamatysite simbolį @.
- Palieskite OK.
- Jutikliniu mygtuku > verskite iki simbolio .
- Palieskite OK.
- Jutikliniu mygtuku > verskite iki simbolio X.
- Palieskite OK.

Atkuriami visi atlikti nustatymai ir įvestos “Miele@home” vertės.

WLAN ryšys buvo išaktyvintas, pradžios ekrane užgęsta .

Atkurkite šaldymo prietaiso gamyklinius nustatymus, jeigu ketinate prietaisą utilizuoti, parduoti arba jeigu ketinate eksploatuoti naudotą prietaisą. Iš prietaiso pašalinami visi asmeniniai duomenys. Tokiu atveju buvęs prietaiso savininkas neturės prieigos prie prietaiso.

### Įspėjamųjų ir garsinių signalų / garso stiprumo keitimas

Galite pakeisti įspėjamųjų ir garsinių signalų garso stiprumą (pvz., durelių įspėjamojo signalo arba klaidos pranešimo). Taip pat galite išjungti visus įspėjamuosius ir garsinius signalus, jeigu šie Jus trikdė.



- Nustatymų režime verskite jutikliniu mygtuku < arba >, kol pamatysite simbolį .
- Palieskite OK.
- Jutikliniais mygtukais < ir > išsirinkite norimą įspėjamųjų ir garsinių signalų garso stiprumą.
- Palieskite OK.

## Kitų nuostatų parinkimas

Jeigu įspėjamieji ir garsiniai signalai išjungti, rodoma .

### Ekranų ryškumo keitimas



Ekranų ryškumą galite priderinti prie patalpos apšvietimo sąlygų.

- Nustatymų režime  verskite jutikliniu mygtuku < arba >, kol pamatysite simbolį .
- Palieskite OK.
- Jutikliniais mygtukais < ir > išsirinkite norimą ekranų ryškumą.
- Palieskite OK.

### Parodomąjį režimą išjungimas

Parodomasis režimas  leidžia pardavėjui pademonstruoti prietaiso veikimą neįjungiant šaldymo. Naudojant namuose, šio nustatymo nereikės.



Jeigu gamykloje buvo įjungtas parodomasis režimas, prietaisą įjungus ekrane rodoma .

- Valdymo skydelyje palieskite jutiklinį mygtuką OK.
- Ekraną pirmiausia rodoma "Miele", tada pradžia ekranas.
- Palieskite OK.
  - Nustatymų režime  verskite jutikliniu mygtuku < arba >, kol pamatysite simbolį .
  - Palieskite OK.

Jeigu parodomasis režimas  buvo išjungtas, šaldymo prietaisas išsijungia, turėsite jį iš naujo įjungti.

### Gamyklinių nustatymų atkūrimas

Buvo atkurti visi šaldymo prietaiso gamykliniai nustatymai (daugiau apie prietaiso nustatymus žr. skyriuje "Prietaiso aprašymas").

- Nustatymų režime  jutikliniu mygtuku < arba > verskite iki simbolio .
- Palieskite OK.
- Jutikliniu mygtuku > verskite iki simbolio .
- Palieskite OK.

Šaldymo prietaisas išsijungia ir turi būti įjungtas iš naujo.



### Informacija

Ekraną rodomi prietaiso duomenys (modelio pavadinimas ir serijos numeris).

Paruoškite šiuos prietaiso duomenis:

- šaldymo prietaisui prijungti prie WLAN tinklo (žr. skyriaus "Kitų nustatymų pasirinkimas" poskyrį "Nustatymai" poskyryje "Miele@home") (atsižvelgiant į modelį);
- skirtas informuoti "Miele" garantinio aptarnavimo skyrių apie prietaiso veikimo triktį (žr. skyrių "Garantinio aptarnavimo skyrius");
- informacijai atsisiųsti iš EPREL duomenų bazės (žr. skyrių "Klientų aptarnavimo skyrius").

### Kvapų filtro keitimo indikatorius

Įdėjus naują kvapų filtrą (papildomas priedas) pirmiausia reikia suaktyvinti kvapų filtro keitimo indikatorius  nustatymų režime .



Kvapų filtro keitimo indikatorius  pradžia ekrane maždaug kas 6 mėnesius rodys priminimą pakeisti kvapų filtrą (žr. skyriaus "Valymas ir priežiūra" poskyrį "Kvapų filtro keitimas").



### Valymo režimas

Valymo režimas  skirtas palengvinti šaldytuvo zonos valymą (žr. skyrių “Valymas ir priežiūra”). Išsijungia šaldymas, šaldymo prietaiso vidaus apšvietimas lieka įjungtas. Taip pat išjungiami akustiniai ir optiniai signalai.

Įjungtas valymo režimas  rodomas pradžios ekrane.

Išvalius prietaisą, valymo režimą  reikia išjungti. Jeigu prietaiso durelės uždarytos ilgiau negu 10 minučių, valymo režimas  automatiškai išsijungia.

## Temperatūros ir durų įspėjamieji signalai

 Vartojant sugedusius produktus, kyla pavojus sveikatai.

Jei temperatūra ilgesnį laiką buvo aukštesnė negu  $-18\text{ }^{\circ}\text{C}$ , patikrinkite, ar neaptirpo arba neatitirpo šaldyti produktai. Gali sutrumpėti produktų tinkamumo vartoti terminas.

Patikrinkite, ar neaptirpo arba neatitirpo šaldyti produktai. Jei taip, stenkitės maisto produktus kuo greičiau suvartoti, arba prieš dar kartą sudėdami į šaldiklį, juos termiškai apdorokite (išvirkite arba iškepkite).

### Temperatūros įspėjamasis signalas

Kad temperatūra nepastebimai nepakiltų šaldiklio zonoje, prietaise veikia įspėjamoji sistema.

Šaldiklio temperatūrai pasiekus per aukštą ribą, šaldiklio zonos temperatūros indikatoriuje rodoma .

Papildomai nuskamba įspėjamasis signalas ir veikia, kol pavojaus būsena praeina ir jeigu nebuvo išjungtas anksčiau.

Nuo nustatytosios temperatūros priklauso, kada šaldymo prietaisas atpažįsta temperatūrą kaip per aukštą.

Įspėjamasis temperatūros signalas rodomas prieš durelių įspėjamąjį signalą.

Seka garsinis ir vaizdinis signalai, jeigu:

- įjungus šaldymo prietaisą, tam tikroje zonoje temperatūra labai skiriasi nuo nustatytos;
- rūšiuojant ir išimant šaldytus produktus, patenka per daug šilto oro;
- šaldote didesnį maisto produktų kiekį;
- šaldote šiltus, šviežius maisto produktus;
- sutriko elektros srovės tiekimas;
- šaldymo prietaisas sugedo.

Prieš išjungiant temperatūros įspėjamąjį signalą, reikia nustatyti signalo skambėjimo priežastį ir ją pašalinti.

Jei įspėjamasis signalas jums trukdo, galite jį išjungti anksčiau laiko.

■ Palieskite "OK".

Įspėjamasis pranešimas patvirtintas:  užgęsta, nutyla įspėjamasis signalas.

Rodomas pradžios ekranas: šaldiklio zonos temperatūros indikatoriuje maždaug apie 1 min mirksi aukščiausia, iki tol šaldiklio zonoje buvusi temperatūra. Tada šaldiklio zonos temperatūros indikatoriuje vėl rodoma esama temperatūra.



Įspėjamasis signalas nutyla. Pavojui praėjus, užgęsta simbolis .

### Durelių įspėjamasis signalas

Kad nebūtų eikvojama energija palikus atviras prietaiso dureles ir neatitirptų maisto produktai, šaldymo prietaise veikia įspėjamoji sistema.



## Temperatūros ir durų įspėjamieji signalai

---

Jei prietaiso durelės ilgesnį laiką paliktos pravertos, temperatūros indikatoriuje rodoma  . Nuskamba įspėjamasis signalas, mirksi vidaus apšvietimas.

Laiko tarpą, kada turi nuskambėti durelių įspėjamasis signalas galima pakeisti (žr. skyrių “Kitų nustatymų pasirinkimas”).

Akustinį durelių įspėjamąjį signalą galima išjungti (žr. skyrių “Kitų nustatymų pasirinkimas”).

Uždarius prietaiso dureles, įspėjamasis signalas nutyla, o ekrane užgęsta  .

### **Durelių įspėjamojo signalo išjungimas anksčiau laiko**

Jei įspėjamasis signalas jums trukdo, galite jį išjungti anksčiau laiko.

■ Palieskite *OK*.

  užgęsta ir nutyla įspėjamasis signalas. Šviečia vidaus apšvietimas.

Neuždarius prietaiso durelių, durelių įspėjamasis signalas kartojamas maždaug po 1 minutės.

## Maisto produktų laikymas šaldytuve

 Sprogimo pavojus dėl degaus dujų mišinio!

Dėl elektrinių konstrukcinių elementų gali užsidegti degūs dujų mišiniai.

Šaldymo prietaise nelaikykite sprogiųjų medžiagų ir produktų su degiomis inertinėmis dujomis (pvz., aerozolių balionėlių). Atitinkamus aerozolių balionėlius padės atpažinti etiketėje pateikta informacija arba pavaizduotas ugnies simbolis. Galimai nutėkėjusios dujos gali užsidegti dėl elektrinių konstrukcinių elementų.

 Maisto produktai, kurių sudėtyje yra riebalų arba aliejaus, gali pažeisti prietaisą!

Jei šaldymo prietaise arba durelėse laikote maisto produktus, kurių sudėtyje yra riebalų arba aliejaus, dėl vidinės įtampos gali suskilti ir įtrūkti plastikinės dalys.

Prižiūrėkite, kad galimai ištekantys riebalai arba aliejus nepatektų ant plastikinių šaldymo prietaiso dalių.

Sumažėjus oro cirkuliacijai, sumažėja šaldymo našumas ir padidėja energijos sąnaudos.

Kad oras galėtų lengvai cirkuliuoti, nedėkite maisto produktų vieno prie kito.

Neuždenkite ventiliatoriaus ant galinės sienelės.

### Skirtingos šaldymo zonos

Dėl natūralios oro cirkuliacijos šaldytuve susidaro skirtingos temperatūros zonos.

Šaltas, sunkus oras leidžiasi į apatinę šaldytuvo zoną. Sudėdami maisto produktus, išnaudokite skirtingas šaldymo zonas!

Šis šaldymo prietaisas yra su dinamiiniu šaldymu, kai, veikiant ventiliatoriui, palaikoma tolygi temperatūra. Mažiau pabrėžiamos skirtingos šaldymo zonos.

### Šilčiausia sritis

Šilčiausia šaldytuvo sritis yra pačiame viršuje ir prietaiso durelėse. Šioje srityje laikykite, pavyzdžiui, sviestą, kad jis būtų lengvai tepamas, ir sūrį, kad jis išlaikytų savo kvapą.

### Šalčiausia sritis

Šalčiausia šaldytuvo zonos sritis yra virš "DailyFresh" stalčiaus ir prie galinės prietaiso sienelės.

Palaikoma 4 °C temperatūra ir atitinkama higiena apsaugo nuo bakterijų dauginimosi, pvz., salmonelių ir listerijų, kuriomis apkrėsti maisto produktai gali sukelti sunkius apsinuodijimus.

Šiose zonose laikykite visus temperatūrai jautrius ir greitai gendančius maisto produktus, pvz.:

- žuvį, mėsą, paukštieną,
- dešreles, pusgaminius,
- patiekalus / kepinius iš kiaušinių arba grietinės,
- šviežią tešlą, pyrago, picos tešlą,
- varškės sūrį ir kitus pieno produktus,
- humusą, daržovių užtepėles, augalinius šviežio sūrio gaminius,
- į plėvelę suvyniotas virtas daržoves,
- visus šviežius maisto produktus (kurių tinkamumo vartoti terminas yra ilgiausias laikant maž. 4 °C temperatūroje).

**Patarimas:** Sudėkite maisto produktus taip, kad šie nesiliestų prie galinės priedais sienelės. Maisto produktai gali prisalti.

## Produktai, kurių negalima laikyti šaldytuvo zonoje

Ne visus produktus galima laikyti žemesnėje nei 5 °C temperatūroje, nes jie jautrūs šalčiui.

Šalčiui jautriems maisto produktams gali būti priskiriami:

- ananasai, avokadai, bananai, granatai, mangai, melionai, papajos, pasiflorai, citrusiniai vaisiai (pavyzdžiui, citrinos, apelsinai, mandarinai, greipfrutai),
- vaisiai (kurie dar turi sunokti),
- baklažanai, agurkai, bulvės, paprikos, pomidorai, cukinijos,
- kietasis sūris (pvz., parmežanas, kalnuose pagamintas sūris).

## Maisto produktų pirkimo nuorodos

Svarbiausia ilgo laikymo sąlyga yra maisto produktų šviežumas.

Atkreipkite dėmesį ir į laikymo datą bei tinkamą laikymo temperatūrą.

Transportuojant maisto produktus, negalima nutraukti vėsavimo grandinės.

## Tinkamas maisto produktų laikymas

Šaldytuve maisto produktus laikykite suapakuotus arba gerai uždengtus (išimtyms – “DailyFresh” stalčiuje laikomi produktai).

Maisto produktai neišsausės, neįgaus kvapo, bus apsaugoti nuo šaldytuve galimai esančių bakterijų perdavimo. Tai labai svarbu, jeigu laikote gyvulinės kilmės

maisto produktus. Užtikrinkite, kad tokie produktai, kaip žalia mėsa arba žuvis, nesiliestų su kitais maisto produktais.

Pasirinkę tinkamą laikymo temperatūrą ir laikydamiesi atitinkamų higienos normų, galėsite gerokai pailginti maisto produktų tinkamumo vartoti terminą. Mažiau maisto produktų pateks į atliekas.

## Baltyminiai maisto produktai

Atkreipkite dėmesį, kad maisto produktai, kuriuose gausu baltymų, genda greičiau. Tai reiškia, kad moliuskai ir vėžiagyviai genda greičiau negu žuvis, o žuvis genda greičiau negu mėsa.

# Maisto produktų laikymas “DailyFresh” stalčiuje

## “DailyFresh” stalčius

“DailyFresh” stalčius labiausiai pritaikytas vaisiams ir daržovėms laikyti.

“DailyFresh” stalčiaus oro drėgmę galima reguliuoti ir pritaikyti ją prie laikomų maisto produktų. Dėl padidintos oro drėgmės maisto produktai ilgiau išsaugo drėgmę ir taip greitai neišdžiūsta. Temperatūra apytiksliai atitinka įprastą šaldytuvo zonos temperatūrą.

Turėkite omenyje, kad nuo maisto produktų pradinės būklės priklauso ir jų laikymo rezultatas!

## Oro drėgmės “DailyFresh” stalčiuje reguliavimas vaisiams ir daržovėms laikyti

Oro drėgmės lygis drėgnajame stalčiuje priklauso nuo laikomų maisto produktų rūšies ir kiekio, jeigu šie nesupakuoti.

Jeigu stalčius mažai prikrautas, drėgmės lygis gali būti per žemas.

**Patarimas:** esant mažam maisto produktų kiekiui, sudėkite maisto produktus į sandarias pakuotes.

## Nepadidintos oro drėgmės $\Delta$ pasirinkimas

Pristatant oro drėgmė yra padidinta, o stalčiaus dangtelis paslinktas atgal  $\Delta\Delta\Delta$ . Pristatymo metu nustatytą oro drėgmę keiskite tik tuo atveju, jeigu oro drėgmė “DailyFresh” stalčiuje yra per didelė:

- “DailyFresh” stalčių atidarykite.

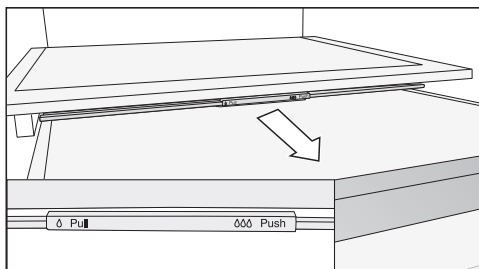

- Stalčiaus dangtelį iki galo pastumkite į priekį.

Stalčiaus dangtelis atidarytas, drėgmė sumažėja  $\Delta$ .

## Padidintos oro drėgmės $\Delta\Delta\Delta$ pasirinkimas

- “DailyFresh” stalčių atidarykite.

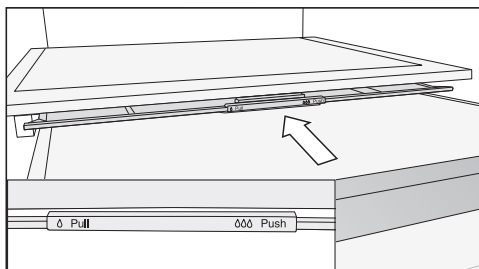

- Stalčiaus dangtelį iki galo pastumkite atgal.

Stalčiaus dangtelis uždarytas, drėgmė sulaiikoma stalčiuje  $\Delta\Delta\Delta$ .

## Maisto produktų laikymas “DailyFresh” stalčiuje

---

**Jei nesate patenkinti laikomų maisto produktų kokybe, dar kartą perskaitykite šiuos patarimus (net trumpai laikomi maisto produktai atrodo suglebę arba suvytę):**

- Sudėkite tik šviežius maisto produktus. Nuo pirminės maisto produktų būklės vėliau priklausys jų šviežumas.
- Prieš sudėdami maisto produktus, “DailyFresh” stalčių išvalykite.
- Labai drėgnus maisto produktus nuvarvinkite.
- “DailyFresh” stalčiuje nelaikykite šalčiui jautrių maisto produktų (žr. skyriaus “Maisto produktų laikymas šaldytuve” poskyrį “Laikyti šaldytuve nepritaikyti maisto produktai”).
- Šiems maisto produktams laikyti pasirinkite tinkamą stalčiaus dangtelio padėtį (nepadidinta oro drėgmė  $\Delta$  arba padidinta oro drėgmė  $\Delta\Delta\Delta$ ).
- Padidinta oro drėgmė  $\Delta\Delta\Delta$  drėgnajame stalčiuje užtikrinama sudėjus nesupakuotus maisto produktus dėl juose esančios drėgmės. Kuo daugiau maisto produktų stalčiuje, tuo didesnė oro drėgmė.
- Jeigu naudojant nustatymą  $\Delta\Delta\Delta$  stalčiuje susikaupia per didelis drėgmės kiekis ir tai neigiamai veikia laikomus produktus, visų pirma šluoste nuvalykite kondensatą nuo stalčiaus dugno ir nuo dangčio arba įdėkite į stalčių groteles ar kitą panašų daiktą, kad kondensatas galėtų susigerti. Taip pat galite nustatyti nepadidintą oro drėgmę  $\Delta$ , stalčiaus dangtelį patraukdami į priekį.
- Jeigu, nepaisant nustatymo  $\Delta\Delta\Delta$ , drėgmės lygis taptų per žemas, maisto produktus supakuokite sandariose pakuotėse.

# Užšaldymas ir laikymas

## Kas vyksta šaldant šviežius maisto produktus?

⚠ Vartojant sugedusius produktus, kyla pavojus sveikatai.

Jei temperatūra ilgesnį laiką buvo aukštesnė negu  $-18\text{ }^{\circ}\text{C}$ , patikrinkite, ar neaptirpo arba neatitirpo šaldyti produktai. Gali sutrumpėti produktų tinkamumo vartoti terminas.

Patikrinkite, ar neaptirpo arba neatitirpo šaldyti produktai. Jei taip, stenkitės maisto produktus kuo greičiau suvartoti, arba prieš dar kartą sudėdami į šaldiklį, juos termiškai apdorokite (išvirkite arba iškepkite).

Šviežius maisto produktus būtina kuo greičiau užšaldyti, kad būtų išsaugota maistinė vertė, vitaminai, išvaizda ir skonis.

Jeigu maisto produktai buvo greitai užšaldyti, lieka mažiau laiko skysčiui iš ląstelių iškeliuoti į vidines ertmes. Ląstelės susitraukia gerokai mažiau. Produktui atitirpstant, tik nedidelis skysčio kiekis, kuris buvo patekęs į tarpines ertmes, gali grįžti į ląsteles, kad būtų prarandama kuo mažiau sulčių. Aplink produktą susidaro tik mažas vandens plotelis.

### Didžiausias šaldymo našumas

Net jeigu norite, kad maisto produktai kuo greičiau sušaltų, draudžiama viršyti didž. šaldymo našumą. Maks. šaldymo našumas per 24 val. nurodytas specifikacijų lentelėje “Šaldymo našumas ... kg / 24 val.”

### Šaldytų produktų laikymas

Jeigu norite sudėti šaldytus produktus, dar pirkdami parduotuvėje patikrinkite:

- ar nepažeista pakuotė,
- tinkamumo vartoti terminą,

- parduotuvės šaldymo skyriaus temperatūra turėtų būti  $-18\text{ }^{\circ}\text{C}$  arba žemesnė.

- Šaldytus maisto produktus transportuokite šaltkreipšyje ir iš karto sudėkite į šaldymo prietaisą.

## Maisto produktų šaldymas namuose

### Prieš sudėdami produktus

- Jeigu ketinate sudėti daugiau negu 2 kg šviežių maisto produktų, funkciją “SuperFrost” ❄ įjunkite prieš 4–6 val. (žr. skyrių Funkcijų “SuperKühlen” ir “SuperFrost” naudojimas).

Jau sudėti produktai bus šaldomi toliau – temperatūra nepakils.

- Šaldykite tik šviežius ir kokybiškus maisto produktus!

Atkreipkite dėmesį, kad kai kurie produktai nėra tinkami šaldyti. Jiems priskiriamos, pvz., daržovių rūšys, kurios paprastai vartojamos žalios, tokios kaip lapinės salotos arba ridikėliai.

**Patarimas:** kad išsaugotumėte spalvą, skonį, kvapą ir vitaminą C, prieš užšaldydami daržoves apvirkite. Daržoves padalinkite į porcijas ir 2–3 minutes palaikykite verdančiame vandenyje. Tada išimkite ir greitai atvėsinkite šaltame vandenyje. Daržoves nuvarvinkite.

### Šaldomų produktų įpakavimas

- Šaldykite maisto produktus dalimis.

**Patarimas:** pasirinkite tinkamą pakuotę, kad maisto produktai neprišaltų (pvz., šaldymo indelius).

- Išleiskite iš pakuotės orą ir pakuotę sandariai uždarykite.



- Ant pakuotės pažymėkite jos turinį ir užšaldymo datą.

## Maisto produktų sudėjimas

 Dėl per didelio pakrovimo prietaisas gali būti pažeistas!

Per daug prikrautas gali sulūžti šaldiklio stalčius / stiklinė lentyna.

Išlaikykite didžiausią pakrovimo kiekį:

- į šaldiklio stalčių telpa 12 kg;
- ant stiklinės plokštės – 35 kg.

Naujai sudėti maisto produktai negali liestis su jau užšaldytais, kad šie neaptirptų.

- Dėkite tik sausas pakuotes, kad jos nesuliptų ir neprišaltų.

Kad maisto produktai greitai sušaltų, stenkitės nenaudoti didesnių pakuočių:

- vaisiams ir daržovėms maks. 1 kg;
- mėšai maks. 2,5 kg.

## – Nedideli šaldomų produktų kiekiai

Maisto produktus šaldykite apatiniuose šaldiklio stalčiuose.

- Kad produktai kuo greičiau sušaltų, juos kuo plačiau išdėstykite **apatiniuose** šaldiklio stalčiuose.

## – “VarioRoom”: įdėti maksimalų šaldomų produktų kiekį (žr. specifikacijų lentelę)

Jeigu uždengtos vėdinimo ir ventiliacijos angos, sumažėja šaldymo našumas ir padidėja energijos sąnaudos. Sudėdami šaldomus produktus, stenkitės neuždengti vėdinimo angų.

**Patarimas:** Taip pat galite lanksčiai padidinti šaldiklio zoną. Jeigu norite užšaldyti didesnį produktą, pvz., kalakutą arba žvėrienos gabalą, galite išimti tarp šaldiklio stalčių įdėtas stiklines lentynas.

- Išimkite apatinį šaldiklio stalčių.
- Šaldomus maisto produktus sudėkite iš karto į šaldymo prietaisą, kad maisto produktai liestųsi prie dugno arba vidinių šoninių sienelių.

Pasibaigus šaldymo procesui:

- išjunkite funkciją “SuperFrost” ❄.
- Šaldytus produktus sudėkite į šaldiklio stalčius ir uždarykite stalčius.

## Užšaldytų maisto produktų laikymas

Maisto produktų grupė	Laikymo trukmė (mėnesiai)
Maistiniai ledai	nuo 2 iki 6
Duona, kepiniai	nuo 2 iki 6
Sūris	nuo 2 iki 4
Riebi žuvis	nuo 1 iki 2
Liesa žuvis	nuo 1 iki 5
Dešra, kumpis	nuo 1 iki 3
Žvėriena, kiauliena	nuo 1 iki 12
Paukštiena, jautiena	nuo 2 iki 10
Daržovės, vaisiai	nuo 6 iki 18
Žolelės	nuo 6 iki 10

Lentelėje nurodytas šaldymo laikas yra tik orientacinis.



Jei norite laikyti parduotuvėje įsigytus šaldytus maisto produktus, atkreipkite dėmesį į ant pakuotės nurodytą laikymo trukmę.

## Užšaldymas ir laikymas

Šaldiklyje palaikant nuolatinę  $-18\text{ }^{\circ}\text{C}$  temperatūrą ir laikantis atitinkamų higienos normų, galėsite maksimaliai išnaudoti maisto produktų tinkamumo vartoti terminą ir užtikrinsite produktų suvartojimą.

### Greitas gėrimų atvėsinimas

Norėdami greitai šaldytuvo zonoje atvėsinti gėrimus, naudokite funkciją “SuperKühlen” .

Norite atvėsinti didesnį kiekį gėrimų arba norite atvėsinti gėrimus taip pat ir šaldiklio zonoje, nustatymų režime  pasirinkite “Party”  režimo funkciją.

Jeigu gėrimų butelius vėsinate šaldiklio skyriuje, nepamirškite jų išimti **ne vėliau kaip po valandos**. Buteliai gali sprogti!

### Priedų naudojimas

#### Ledo kubelių gaminimas

- Įpilkite į ledo kubelių indą apie  $3/4$  vandens ir pastatykite šaldiklio skyriaus apačioje.
- Prišalusius ledo kubelius išimkite buku daiktu, pvz., šaukšto kotu.

**Patarimas:** ledo kubelius lengvai išimsite iš indo, jei jį trumpai palaikysite po tekančiu vandeniu.

#### Šalčio akumulatoriaus naudojimas

Sutrikus elektros srovės tiekimui, šaldymo akumulatorius apsaugos, kad nepakiltų šaldiklio temperatūra. Tai padės papildinti produktų laikymo trukmę.

- Šaldymo akumulatorių laikykite viršutiniame šaldiklio stalčiuje.

Maždaug po 24 valandų šalčio akumulatorius pasieks didžiausią šaldymo našumą.

#### Dingus elektros srovės tiekimui

- Šaldymo akumulatorių uždėkite tiesiog ant šaldomų produktų, viršutinio stalčiaus priekyje.

**Patarimas:** Jeigu norite sudėti šviežius maisto produktus, šaldymo akumulatoriumi atskirkite jau šaldomus ir ką tik sudėtus maisto produktus, kad užšaldyti maisto produktai neatitirptų.

**Patarimas:** Šaldymo akumulatorių taip pat galite naudoti greitam patiekalų arba gėrimų atvėsinimui šaltkrepyje.

## Šaldytuvo zona ir “DailyFresh” stalčius

Šaldytuvo zona ir “DailyFresh” stalčius atitirpinami automatiškai.

Veikiant kompresoriui, ant šaldytuvo zonos galinės sienelės gali susiformuoti šerkšnas ir vandens lašeliai. Jų nereikia pašalinti.

Atitirpęs vanduo išteka per atitirpusio vandens lataką ir vamzdeliu nubėga į šaldymo prietaiso išgarinimo sistemą. Veikiant kompresoriaus šilumai, jie išgaruoja automatiškai.

Reguliariai išvalykite lataką ir vandens ištekėjimo angą. Atitirpęs vanduo turi netrukdomai išbėgti.

## Šaldiklio zonos atitirpinimas

### Šaldiklio zona

Šaldiklis negali atitirpti automatiškai.

Per tam tikrą laiką ant šaldiklio zonos vidinių sienelių susiformuoja šerkšno ir ledo sluoksnis. Ledo ir šerkšno sluoksnio susidarymas priklauso ir nuo šių priežasčių:

- per dažnai buvo varstomos ir (arba) per ilgai buvo laikomos atidarytos šaldiklio zonos durelės;
- neseniai buvo užšaldytas didelis šviežių maisto produktų kiekis;
- padidėjusi patalpos oro drėgmė.

Dėl storo ledo sluoksnio šaldymo stalčiai sunkiau atsidaro, o kai kada nepavyksta tinkamai uždaryti šaldiklio durelių. Sumažėja šaldymo našumas ir padidėja energijos sąnaudos.

# Valymas ir priežiūra

Draudžiama pašalinti prietaiso viduje esančią specifikacijų lentelę. Jos gali prirreikti sutrikus prietaiso veikimui!

Stebėkite, kad į elektros ir apšvietimo sistemą nepatektų vandens.

 Drėgmė gali sukelti veikimo sutrikimus.

Garinio valytuvo garai gali pažeisti prietaiso plastikines dalis ir elektrinius komponentus.

Nenaudokite valymo garais prietaiso.

Valydami prietaisą prižiūrėkite, kad į atitirpusio vandens lataką nepatektų vandens.

## Valymo priemonės pasirinkimas

Šaldymo prietaiso vidinę dalį valykite tik saugiomis valymo ir priežiūros priemonėmis.

Kad nepažeistumėte paviršių, **nenaudokite**

- valymo priemonių, kurių sudėtyje yra sodos, amoniako, rūgščių arba chloridų;
- kalkių šalinimo priemonių;
- šveitimui skirtų priemonių (pvz., šveitimo miltelių, šveitimo skysčių, šveitimo akmens);
- valymo priemonių, kurių sudėtyje yra tirpiklių;
- nerūdijančiojo plieno valiklių;
- indaplovėms skirtų ploviklių;
- orkaičių valymui skirtų aerozolių;
- stiklo valymo priemonių;
- kietų šveitimo kempinių ir šepečių (pvz., puodams valyti skirtų kempinių);
- purvo trintukų;



- aštrių metalinių grandiklių.

Rekomenduojame valyti sausa kempine, šiltu vandeniu su šiek tiek indų ploviklio.

## Šaldymo prietaiso paruošimas valyti

**Valyti tik šaldytuvo zoną:**

Ijunkite “Valymo režimą” . Šaldytuvo zonoje išjungtas šaldymas, vidaus apšvietimas lieka įjungtas.

■ Nustatymų režime  verskite jutikliu mygtuku < arba >, kol pamatysite simbolį .

■ Palieskite OK.

Jeigu įjungtas “Valymo režimas”,  viršutiniame ekrano kampe rodomas taškelis •.

Įjungtas “Valymo režimas”  rodomas pradžios ekrane.

- Išimkite maisto produktus iš šaldytuvo zonos ir sudėkite vėsioje vietoje.
- Išimkite ir išvalykite visus išimamus priedus (žr. poskyrį “Priedų išėmimas, išardymas ir valymas”).

## Šaldiklio zonos / viso šaldymo prietaiso valymas:

■ Įjunkite šaldymo prietaisą.

Ekrane rodoma , šaldymas yra išjungtas.

- Išimkite maisto produktus iš šaldiklio zonos / šaldymo prietaiso ir sudėkite vėsioje vietoje.
- Išimkite ir išvalykite visus išimamus priedus (žr. poskyrį “Priedų išėmimas, išardymas ir valymas”).

## Prietaiso vidinės dalies valymas

Šaldymo prietaisą išvalykite bent kartą per mėnesį.

Jeigu nešvarumai įsisenėję, tam tikromis aplinkybėmis gali nepavykti jų pašalinti.

Paviršiai gali nusidažyti arba deformuotis.

Geriausia nešvarumus pašalinti iš karto.

- **Prietaiso vidų** valykite švaria šluoste, šiltu vandeniu, su šiek tiek plovimo priemonės.
- Nuskalaukite švari vandeniu ir nsausinkite šluoste.
- Visas dalis plaukite rankomis, nedėkite į indaplovę.
- Pagaliuku arba panašiu daiktu išvalykite atitirpusio vandens lataką ir ištekėjimo angą, kad atitirpęs vanduo galėtų nekliudomai pasišalinti.
- Kad šaldymo prietaisas išsivėdintų ir neatsirastų nemalonaus kvapo, prietaiso dureles trumpam palikite atidarytas.

## Priedus plaukite rankomis arba indaplovėje

Šios dalys turi būti plaunamos tik **rankomis**:

- nerūdijančiojo plieno juostelės;
- lentynėlės su įspaudais;
- padalintų lentynų adapteriai;
- reguliuojamo aukščio butelių lentynėlės;
- visi stalčiai ir stalčių dangčiai (atsižvelgiant į modelį);

- lentynėlės su pasukamu pagrindu plastikinės dalys (galima įsigyti kaip papildomą priedą);
- rūšiavimo dėžutė (galima įsigyti papildomai);

Šias dalis **galima plauti indaplovėje**:

 Pažeidimo pavojus dėl per aukštos indaplovės temperatūros!

Plaunamos indaplovėje aukštesnėje negu 55 °C temperatūroje, šaldymo prietaiso dalys gali tapti netinkamos naudoti arba deformuotis.

Plaukite indaplovėje tik tas prietaiso dalis, kurias leidžiama plauti indaplovėje, rinkitės maks. 55 °C plovimo temperatūrą.

Jei plastikinės dalys liečiasi su natūraliais dažikliais, pvz., morkomis, pomidorais ir pomidorų padažu, plastikinės dalys indaplovėje gali nusidažyti. Šis spalvos pakitimas neturi įtakos dalių stabilumui.

- butelių laikiklis, lentynėlė kiaušiniams, ledo kubelių indas;
- durelių lentynėlės ir butelių stovai durelėse (be nerūdijančiojo plieno juostelės);
- lentynos (be juostelių ir be įspaudų);
- stiklinės lentynos (be apsauginių juostelių);
- kvapų filtro laikiklis (galima įsigyti kaip papildomą priedą).

## Priedų išėmimas ir išardymas plauti

### Lentynėlių / butelių stovo išardymas

Prieš dėdami stovą / lentynėles į indaplovę, nuimkite nerūdijančiojo plieno skydelius.

## Valymas ir priežiūra

Norėdami nuimti nerūdijančiojo plieno juosteles, atlikite šiuos veiksmus:

- Butelių stovą ir (arba) durelių lentynėlę padėkite ant darbinio paviršiaus.
- Traukite iš vienos pusės ir nuimkite nerūdijančiojo plieno juostelę.
- Nuplovę butelių stovą ir (arba) lentyną, vėl pritvirtinkite apsaugines juosteles.

### Lentynos išardymas

Prieš valydami lentyną, nuimkite apsauginę juostelę. Atlikite šiuos veiksmus:

- Paklokite ant stalviršio minkštą pagrindą (pvz., indų šluostę) ir paguldyskite ant jo lentyną.

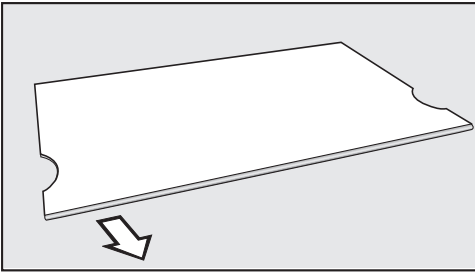

- Traukite iš vienos pusės ir nuimkite nerūdijančiojo plieno juostelę.
- Išvalę lentyną, vėl pritvirtinkite apsaugines juosteles.

### Padalintos lentynos išardymas

Prieš valydami lentyną, nuimkite dekoratyvinę juostelę ir apsauginę juostelę. Atlikite šiuos veiksmus:

- Paklokite ant stalviršio minkštą pagrindą (pvz., indų šluostę) ir paguldyskite ant jo lentyną.
- Traukite iš vienos pusės ir nuimkite dekoratyvinę juostelę.
- Apsauginę juostelę traukite iš vienos pusės ir nuimkite.

- Abu adapterius kairėje ir dešinėje nuimkite nuo atraminių briaunų.
- Abu adapterius nuplaukite ir norima aukštyje vėl įstatykite į atramines briaunas kairėje ir dešinėje.
- Ant lentynos vėl pritvirtinkite dekoratyvinę ir apsauginę juostelę.

## Stalčiaus išėmimas

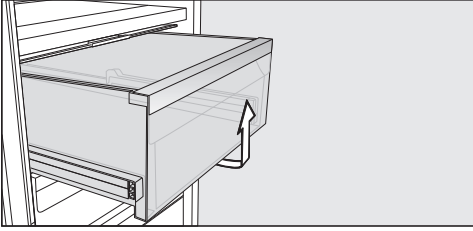

- Stalčių ištraukite iki galo ir priekį lengvai kilstelėkite aukštyn.
- Išvalykite ir vėl įdėkite atgal.

## Stalčiaus dangtelio nuėmimas

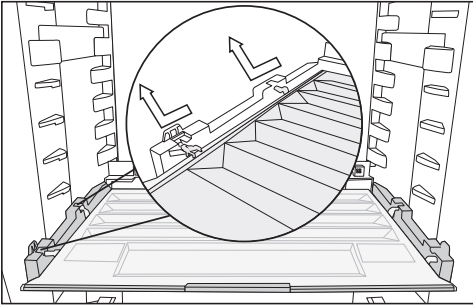

- Kilstelėkite dangtelio priekį ir išimkite.
- Nuvalykite ir vėl įdėkite atgal.

## Stalčių ir stiklinių lentynų išėmimas iš šaldiklio zonos

- Stalčių ištraukite iki galo, jo priekį lengvai kilstelėkite aukštyn.
- Išimkite stiklinę lentyną, jos priekį lengvai kilstelėję aukštyn.

## Stiklinių lentynų ir stalčių įdėjimas į šaldiklio zoną

- Stiklinę lentyną įstrižai įdėkite į kreipiamuosius bėgelius.
- Įstatykite lentyną į prietaisą, tai darydami ją šiek tiek nuleiskite žemyn.
- Stalčių įstrižai įdėkite į kreipiamuosius bėgelius.

- Įstatykite stalčių, tai darydami jį šiek tiek nuleiskite žemyn.

## Kvapų filtro keitimas (papildomas priedas)

Keiskite kvapų filtrą laikiklyje maždaug kas pusę metų.

Symbolis  pradžios ekrane primins apie kvapų filtro keitimą.

Keičiamų kvapų filtrų KKF-RF galite įsigyti "Miele" garantinio aptarnavimo skyriuje, specializuotoje parduotuvėje arba "Miele" interneto parduotuvėje.

- Kvapų filtro laikiklį kilstelėkite aukštyn nuo lentynos ir išimkite.

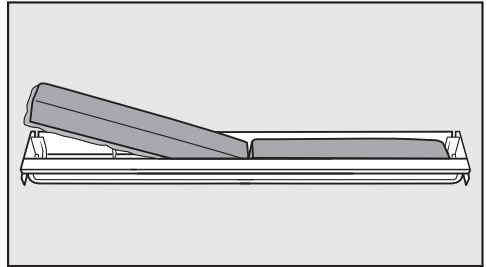

- Išimkite abu kvapų filtrus ir nusklembtu kraštu žemyn įstatykite į laikiklius naujus.

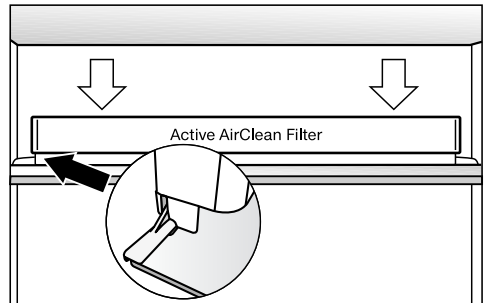

- Uždėkite laikiklį ant lentynos galinės apsauginės juostelės, per vidurį ir užfiksuokite.
- Filtro keitimą patvirtinsite palietę jutiklinį mygtuką "OK".

## Valymas ir priežiūra

Kvapų filtrų keitimo indikatorius užžęsta, o laikmatis nustatomas iš naujo.

Pradžios ekrane užžęsta simbolis .

### Durelių sandariklio valymas

 Netinkamai valant, kyla pavojus apgadinti prietaisą.

Teptant durelių sandariklį alyva arba riebalais, šis gali tapti porėtas.

Netepkite durelių sandariklio alyva arba riebalais.

- Reguliariai nuplaukite durelių sandariklį švariu vandeniu ir kruopščiai nusausinkite šluoste.

### Vėdinimo ir ventiliacijos angų valymas

Dėl dulkių sluoksnio padidėja energijos sąnaudos.

- Šepetėliu arba dulkių siurbliu reguliariai išvalykite vėdinimo ir ventiliacijos angas (galima naudoti "Miele" dulkių siurbliui skirtą siurbimo antgalį).

### Baigę valyti

- Sudėkite į šaldymo prietaisą visas dalis.
- Galite įjungti šaldymo prietaisą.
- Jeigu suaktyvinote šaldytuvo zonos "Valymo režimą" :  
valdymo skydelyje palieskite jutiklinį mygtuką "OK".



Ekrane rodoma .

- Palieskite "OK".

Kai "Valymo režimas"  išjungtas, taškelis viršutiniame ekrano kampe užžęsta.

- Verskite jutikliniais mygtukais < arba >, kol atversite simbolį , ir patvirtinkite spustelėję "OK".

Šaldytuvo zona vėl šaldo.

- Kad šaldiklio zonoje greitai būtų pasiekta žema temperatūra, trumpam įjunkite "SuperFrost"  funkciją.
- Trumpam įjunkite "SuperKühlen"  funkciją, kad šaldytuvo zona greičiau atvėstų.
- Sudėkite maisto produktus į šaldytuvą.
- Kai tik šaldiklio zonoje temperatūra bus pakankamai žema, įdėkite stalčius su šaldytais produktais.
- Kai šaldiklyje nusistovės pastovi temperatūra, t. y. bent  $-18^{\circ}\text{C}$ , išjunkite "SuperFrost"  funkciją.
- Uždarykite prietaiso dureles.





Daugumą prietaiso veikimo sutrikimų, galinčių atsirasti kasdienio naudojimo metu, galima pašalinti savarankiškai. Tai padės sutaupyti laiko ir pinigų, nes nereikės kreiptis į garantinio aptarnavimo skyrių.

Užžęję į [www.miele.com/service](http://www.miele.com/service) rasite informacijos apie savarankišką sutrikimų šalinimą.

Toliau pateiktos lentelės padės rasti prietaiso veikimo sutrikimo priežastį ir saugiai ją pašalinti.

Kol nepašalintas gedimas, neatidarykite prietaiso durelių, kad būtų prarasta kuo mažiau šalčio.

Problema	Priežastis ir šalinimas
<b>Šaldymo prietaisas nešaldo, atidarius dureles neveikia vidaus apšvietimas.</b>	Šaldymo prietaisas neįjungtas, ekrane šviečia  .
	■ Įjunkite šaldymo prietaisą.
	Kištukas neteisingai įstatytas į lizdą. ■ Įstatykite į lizdą kištuką. Jeigu šaldymo prietaisas išjungtas, ekrane rodoma  .
	Suveikė namų instaliacijos saugiklis. Gali būti, kad sugedo šaldymo prietaisas, namuose sutriko elektros srovės tiekimas arba sugedo kažkuris kitas prietaisas. ■ Kreipkitės į elektros specialistą arba garantinio aptarnavimo skyrių.
<b>Nuolat veikia kompresorius.</b>	Tai ne triktis. Siekiant taupyti energiją, esant mažesniam šalčio poreikiui, kompresorius persijungia į mažesnio sūkių skaičiaus režimą. Pailgėja kompresoriaus veikimo laikas.
<b>Vis dažniau įsijungia ir ilgiau veikia kompresorius – šaldymo prietaise per žema temperatūra.</b>	Gali būti, kad užstatytos arba užsikimšusios vėdinimo ir ventiliacijos angos. ■ Neuždenkite vėdinimo ir ventiliacijos angų. ■ Iš ventiliacijos ir vėdinimo angų reguliariai išvalykite dulkes.
	Prietaiso durelės buvo per dažnai varstomos arba buvo įdėtos ir užšaldytas didelis šviežių maisto produktų kiekis. ■ Prietaiso dureles atidarykite tik jeigu reikia ir tik trumpam.
	Prietaiso temperatūra po tam tikro laiko susireguliuoja automatiškai.
	Netinkamai uždarytos prietaiso durelės. Šaldiklio zonoje galimai susidarė storesnis ledo sluoksnis.





## Ką daryti, jeigu ...

Problema	Priežastis ir šalinimas
	<p>■ Uždarykite prietaiso dureles. Prietaiso temperatūra po tam tikro laiko susireguliuoja automatiškai. Jeigu susidarė storesnis ledo sluoksnis, sumažėja šaldymo galia, padidėja energijos sąnaudos. ■ Atitirpinkite ir išvalykite šaldymo prietaisą.</p>
	<p>Per aukšta aplinkos temperatūra. Kuo aukštesnė patalpos temperatūra, tuo ilgiau veikia kompresorius. ■ Vadovaukitės skyriaus “Montavimas” poskyryje “Patastatymo vieta” pateikta informacija.</p>
	<p>Šaldymo prietaisas buvo neteisingai įmontuotas nišoje. ■ Montuokite prietaisą, kaip aprašyta pridėtoje montavimo instrukcijoje.</p>
	<p>Šaldymo prietaise nustatyta per žema temperatūra. ■ Sureguliuokite temperatūrą.</p>
	<p>Vienu metu buvo užšaldytas didelis maisto produktų kiekis. ■ Vadovaukitės skyriuje “Šaldymas ir laikymas” pateiktais nurodymais.</p>
	<p>Vis dar įjungta greitojo atvėsavimo funkcija “SuperKühlen” ❄️. ■ Taupydami energiją, galite anksčiau išjungti “SuperKühlen” funkciją ❄️.</p>
	<p>Vis dar įjungta funkcija “SuperFrost” ❄️. ■ Taupydami energiją, savarankiškai anksčiau laiko išjunkite “SuperFrost” funkciją ❄️.</p>





Problema	Priežastis ir šalinimas
<p><b>Kompresorius įsijungia vis rečiau ir veikia trumpiau, temperatūra šaldymo prietaise kyla.</b></p>	<p>Tai ne gedimas. Nustatyta temperatūra yra per aukšta.</p> <ul style="list-style-type: none"> <li>■ Sureguliuokite temperatūrą.</li> <li>■ Po 24 valandų dar kartą patikrinkite temperatūrą.</li> </ul> <p>Užšaldyti produktai pradeda tirpti. Per žema patalpos temperatūra, kurioje stovi šaldymo prietaisas. Jeigu patalpos temperatūra yra per žema, kompresorius rečiau įsijungia. Todėl šaldiklyje gali būti per šilta.</p> <ul style="list-style-type: none"> <li>■ Vadovaukitės skyriaus “Montavimas” poskyryje “Pastatymo vieta” pateikta informacija.</li> <li>■ Padidinkite aplinkos temperatūrą.</li> </ul>
<p><b>Šaldymo prietaisas prisalęs arba šaldymo prietaiso viduje kaupiasi kondensatas. Gali būti, kad neužsidaro prietaiso durelės.</b></p>	<p>Durelių sandariklis iššokęs iš griovelio.</p> <ul style="list-style-type: none"> <li>■ Patikrinkite durelių sandariklį.</li> </ul> <p>Durelių sandariklis pažeistas.</p> <ul style="list-style-type: none"> <li>■ Patikrinkite, ar nepažeistas durelių sandariklis.</li> </ul>
<p><b>Pažeistas arba susidėvėjęs durelių sandariklis.</b></p>	<p>Durų sandariklis keičiamas be jokių įrankių.</p> <ul style="list-style-type: none"> <li>■ Pakeiskite sandariklį. Jį galite įsigyti “Miele” garantinio aptarnavimo skyriuje arba specializuotoje parduotuvėje.</li> </ul>

















## Ką daryti, jeigu ...

### Bendrosios problemos dėl šaldymo prietaiso





Problema	Priežastis ir šalinimas
Šaldytuvo zonos pagrin- das yra drėgnas.	Atitirpusio vandens ištekėjimo anga yra užsikimšusi. ■ Išvalykite atitirpusio vandens lataką ir atitirpusio vandens ištekėjimo angą.
Šaldomi produktai virto ledu.	Maisto produktų pakuotė įdedant nebuvo sausa. ■ Šaldomą produktą atlaisvinkite buku daiktu, pavyzdžiui, šaukšto kotu.
Nenuskamba įspėjama- sis signalas, nors prietai- so durelės jau kuris lai- kas atidarytos.	Tai ne gedimas. Įspėjamasis signalas išjungtas nustatymų režime. Jeigu ir vėl norite įjungti akustinį įspėjamąjį signalą: ■ Palieskite <i>OK</i> . Ekrane rodoma  . ■ Slinkite tekstą jutikliniu mygtuku < arba >, kol atversite simbolį  . ■ Palieskite <i>OK</i> . ■ Slinkite tekstą jutikliniu mygtuku < arba >, kol atversite simbolį  . ■ Palieskite <i>OK</i> . ■ Jutikliniais mygtukais < ir > išsirinkite norimą įspėjamųjų ir garsinių signalų garso stiprumą. ■ Palieskite <i>OK</i> . Jeigu įspėjamieji ir garsiniai signalai įjungti, rodomas  .



### Pranešimai ekrane

Pranešimas	Priežastis ir šalinimas
Ekrane šviečia  , šaldymo prietaisas nešaldo, tačiau veikia šaldymo prietaiso valdymas ir vidaus apšvietimas.	Įjungtas parodomasis režimas. ■ Palieskite <i>OK</i> . Ekrane pirmiausia rodoma "Miele", tada pradžios ekranas. ■ Palieskite <i>OK</i> . ■ Nustatymų režime  verskite jutikliniu mygtuku < arba >, kol pamatysite simbolį  . ■ Palieskite <i>OK</i> . Jeigu parodomasis režimas  buvo išjungtas, šaldymo prietaisas išsijungia, turėsite jį iš naujo įjungti.





Pranešimas	Priežastis ir šalinimas
<p><b>Ekrane šviečia , neveikia šaldymo prietaiso valdymas.</b></p>	<p>Vis dar įjungta valymo funkcija.</p> <ul style="list-style-type: none"> <li>■ Valdymo skydelyje palieskite jutiklinį mygtuką <i>OK</i> ir išjunkite valymo funkciją.</li> </ul> <p>Ekrane rodoma .</p> <ul style="list-style-type: none"> <li>■ Palieskite <i>OK</i>.</li> </ul> <p>Kai “Valymo režimas”  išjungtas, taškelis viršutiniame ekrano kampe užgęsta.</p> <ul style="list-style-type: none"> <li>■ Verskite jutikliniu mygtuku &lt; arba &gt;, kol atversite simbolį , ir patvirtinkite mygtuku <i>OK</i>.</li> </ul> <p>Šaldymo prietaisas pradeda šaldyti.</p>
<p><b>Ekrane nieko nerodoma. Ekranas juodas.</b></p>	<p>Įjungtas Šabo režimas : vidaus apšvietimas išjungtas, šaldymo prietaisas šaldo.</p> <ul style="list-style-type: none"> <li>■ Palieskite <i>OK</i>.</li> </ul> <p>Ekrane rodoma .</p> <ul style="list-style-type: none"> <li>■ Palieskite <i>OK</i>.</li> </ul> <p>Jeigu įjungtas “Šabo režimas” , viršutiniame ekrano kampe rodomas taškelis •.</p> <ul style="list-style-type: none"> <li>■ Palieskite <i>OK</i>.</li> </ul> <p>Jeigu Šabo režimas  išjungtas, viršutiniame ekrano kampe užgęsta taškelis.</p>
<p><b>Ekrane šviečia , neveikia šaldymo prietaiso valdymas.</b></p>	<p>Užrakto funkcija įjungta.</p> <ul style="list-style-type: none"> <li>■ Trumpam išjunkite užraktą arba užrakto funkciją visiškai išjunkite (žr. skyriaus “Kitų nustatymų pasirinkimas” posyrį “Užrakto funkcijos  /  trumpalaikis įjungimas ir visiškai išjungimas”).</li> </ul>
<p><b>Pradžios ekrane šviečia simbolis , papildomai pasigirsta signalas.</b></p>	<p>Garų filtro keitimo indikatorius  primins apie kvapų filtro keitimą.</p> <ul style="list-style-type: none"> <li>■ Pakeiskite laikiklyje kvapų filtrą (žr. skyriaus “Valymas ir priežiūra” posyrį “Kvapų filtro keitimas (papildomas priedas)” ir patvirtinkite filtro keitimą ekrane palietę simbolį <i>OK</i>.</li> </ul> <p>Pradžios ekrane užgęsta simbolis .</p>
<p><b>Temperatūros indikatoriuje šviečia , papildomai pasigirsta įspėjamasis signalas, vidaus apšvietimas pradeda mirksėti.</b></p>	<p>Buvo suaktyvintas <b>durelių įspėjamasis signalas</b>.</p> <ul style="list-style-type: none"> <li>■ Palieskite <i>OK</i>.</li> </ul> <p>Įspėjamasis signalas nutyla, užgęsta simbolis , vidaus apšvietimas įsijungia ir šviečia.</p> <ul style="list-style-type: none"> <li>■ Uždarykite atitinkamas prietaiso dureles.</li> </ul>

## Ką daryti, jeigu ...

Pranešimas	Priežastis ir šalinimas
<p>Šaldiklio zonos temperatūros indikatoriuje šviečia  , papildomai pasigirsta įspėjamasis signalas.</p>	<p><b>Temperatūros avarinis signalas</b> suaktyvintas, šaldiklio zonos temperatūra yra per aukšta arba per žema, atsižvelgiant į nustatytą temperatūrą.</p> <p>Taip gali nutikti dėl kelių priežasčių, pvz.:</p> <ul style="list-style-type: none"><li>– prietaiso durelės buvo dažnai varstomos,</li><li>– buvo užšaldytas didelis maisto produktų kiekis, bet nebuvo įjungta “SuperFrost” funkcija,</li><li>– ilgesnį laiką buvo sutrikęs elektros srovės tiekimas (maitinimo nutrūkimas),</li><li>– šaldymo prietaisas sugedo.</li></ul> <p>■ Palieskite “OK”.</p> <p>Klaidos pranešimas patvirtintas:   užgęsta, nutyla įspėjamasis signalas.</p> <p>Ekrane maždaug 1 minutę mirksi aukščiausia iki tol šaldiklio zonoje vyravusi temperatūra. Tada šaldiklio zonos temperatūros indikatoriuje vėl rodoma esama temperatūra.</p> <p>Mirksintį temperatūros indikatorių galite išjungti ir anksčiau:</p> <p>■ Palieskite “OK”.</p> <p>Ištrinama aukščiausia rodoma temperatūra. Tada temperatūros indikatoriuje vėl rodoma esama šaldiklio zonos temperatūra.</p> <p>■ Išjunkite įspėjamąjį signalą.</p> <p>■ Patikrinkite temperatūrą ir apžiūrėkite, ar maisto produktai neaptirpo arba neatitirpo. Jei taip atsitiko, prieš pakartotinai užšaldydami maisto produktus, juos termiškai apdorokite (išvirkite arba iškepkite).</p>

Pranešimas	Priežastis ir šalinimas
<p><b>Ekrane raudonai užsidega  ir papildomai pasigirsta įspėjamasis signalas.</b></p>	<p>Rodoma <b>dingusi elektros srovė</b>: paskutinėmis dienomis arba valandomis dėl dingusio elektros energijos tiekimo prietaiso temperatūra pernelyg pakilo.</p> <ul style="list-style-type: none"> <li>■ Palieskite ekrane .</li> </ul> <p>Klaidos pranešimas patvirtinamas: , o įspėjamasis signalas nutyla.</p> <p>Pasirodo pradinis ekranas: šaldiklio zonos temperatūros indikatoriuje apie 1 min. mirksi aukščiausia, iki tol šaldiklio zonoje buvusi, temperatūra. Paskui šaldiklio zonos temperatūros indikatorius pasikeičia į aktualią.</p> <p>Mirksinčio temperatūros indikatoriaus galite atsakyti anksčiau:</p> <ul style="list-style-type: none"> <li>■ palieskite šaldiklio zonos temperatūros indikatorių.</li> </ul> <p>Ištrinama rodyta aukščiausia temperatūra. Paskui temperatūros indikatoriuje vėl atsiranda faktinė momentinė šaldiklio temperatūra. Prietaisas veikia pagal paskutinę nustatytą temperatūrą.</p> <ul style="list-style-type: none"> <li>■ Išjunkite pavojaus būseną.</li> <li>■ Atsižvelgdami į temperatūrą, patikrinkite maisto produktus, ar jie neaptirpo arba neatitirpo. Jei taip, prieš vėl užšaldydami maisto produktus, juos apdorokite (išvirkite arba iškepkite).</li> </ul>

## Ką daryti, jeigu ...





Pranešimas	Priežastis ir šalinimas
<p>Ekrane šviečia , gali būti rodomas klaidos kodas F ir atitinkamas skaičius. Papildomai pasigirsta įspėjamasis signalas.</p>	<p>Yra gedimas.</p> <ul style="list-style-type: none"><li>■ Įspėjamąjį signalą išjungsitė ekrane palietę <i>OK</i>.</li><li>■ Kreipkitės į klientų aptarnavimo skyrių.</li></ul> <p>Kad galėtumėte pranešti apie prietaiso gedimą, be rodomo klaidos kodo taip pat turėsite nurodyti šaldymo prietaiso modelio pavadinimą ir serijos numerį. Šią informaciją  galite atverti iš karto:</p> <ul style="list-style-type: none"><li>■ Palieskite <i>OK</i>.</li></ul> <p>Ekrane rodomi reikalingi prietaiso duomenys.</p> <ul style="list-style-type: none"><li>■ Palieskite <i>OK</i>.</li><li>■ Norėdami išjungti prietaisą, verskite jutikliniu mygtuku &lt; arba &gt;, kol atversite simbolį .</li><li>■ Norėdami užverti informacijos rodmenį, verskite jutikliniu mygtuku &lt; arba &gt;, kol pamatysite simbolį .</li><li>■ Palieskite <i>OK</i>.</li></ul> <p>Rodoma prietaiso klaida: šiam rodmeniui teikiama pirmenybė, todėl iš karto bus nutrauktas bet kuris Jūsų ką tik pasirinktas nustatymas.</p> <p>Prietaiso klaida rodoma dar prieš durelių ir (arba) temperatūros įspėjamąjį signalą.</p>



## Vidaus apšvietimas

 Prisiļetę prie neizoliuotų dalių, kuriomis teka elektros srovę, galite patirti elektros smūgį. Nuimdami apšvietimo gaubtą, rizikuojate prisiliesti prie įtampingų dalių. Nebandykite nuimti apšvietimo gaubto. Pakeisti arba reguliuoti apšvietimą šviesos diodais gali tik garantinio aptarnavimo skyriaus darbuotojai.

 Pavojus susižeisti šviesos diodais! Šis apšvietimas atitinka RG 2 rizikos grupę. Jeigu gaubtas yra pažeistas, galima pažeisti akis. Jeigu pažeistas apšvietimo gaubtas, nestebėkite šviesos diodų iš arti optiniu prietaisu (didinamuoju stiklu ar pan.)!

Problema	Priežastis ir šalinimas
<p><b>Neveikia vidaus apšvietimas.</b></p>	<p>Šaldymo prietaisas išjungtas.</p> <ul style="list-style-type: none"> <li>■ Įjunkite šaldymo prietaisą.</li> </ul>
	<p>Įjungtas Šabo režimas : ekranas lieka tamsus, šaldymo prietaisas šaldo.</p> <ul style="list-style-type: none"> <li>■ Palieskite OK.</li> </ul> <p>Ekrane rodoma .</p> <ul style="list-style-type: none"> <li>■ Palieskite OK.</li> </ul>
	<p>Jeigu įjungtas “Šabo režimas” , viršutiniame ekrano kampe rodomas taškelis •.</p> <ul style="list-style-type: none"> <li>■ Palieskite OK.</li> </ul> <p>Jeigu “Šabo režimas”  išjungtas, viršutiniame ekrano kampe užgęsta taškelis.</p>
	<p>Jeigu prietaiso durelės yra atidarytos, maždaug po 15 minučių dėl perkaitimo automatiškai išsijungs vidaus apšvietimo sistema. Jei taip nenutinka, vadinas, prietaisas sugedo.</p> <ul style="list-style-type: none"> <li>■ Kreipkitės į garantinio aptarnavimo skyrių.</li> </ul>
<p><b>Vidaus apšvietimas mirksi.</b></p>	<p>Tai ne gedimas. Durelių įspėjamasis signalas įjungtas, o kartu su įspėjamuoju signalu mirksi vidaus apšvietimas.</p>

## Garso priežastys

Ijungtas šaldymo prietaisas skleidžia įvairius garsus. Jeigu mažesnė šaldymo galia, prietaisas veikia energijos taupymo režimu, tačiau ilgiau. Prietaisas veikia tyliau. Padidinus šaldymo galią, maisto produktai greičiau užšaldomi. Padidėja prietaiso veikimo garsas.

<b>Įprasti garsai</b>	<b>Kas juos sukelia?</b>
<b>Švilpimas, šnypštimas</b>	Šaltnešis purškiamas į šaldymo kontūrą.
<b>Burbuliavimas, čiurlenimas, pliuškenimas</b>	Šaltnešis teka vamzdžiais.
<b>Burzgimas</b>	Šaldymo prietaisas šaldo.
<b>Spragtelėjimas</b>	Termostatas įjungia arba išjungia kompresorių.
<b>Burzgimas, šniokštimas</b>	Veikia ventiliatorius. Automatinis durelių atidarymas atidaro ir uždaro dureles.
<b>Traškėjimas</b>	Šaldymo prietaise plečiasi medžiagos.
<b>Stuksenimas</b>	Veikia vožtuvai ir sklendės.
<b>Zirzimas (šaldymo prietaisai su vandens bakeliu)</b>	Vanduo traukiamas iš vandens bakelio.
<b>Siurbimas (šaldymo prietaisai su durelių uždarymo slopintuvu)</b>	Prietaiso durelės su uždarymo slopintuvu atidaromos arba uždaromos.

Atminkite, kad kompresoriaus ir cirkuliacijos garsai šaldymo kontūre neišvengiami.

Garsai	Priežastis ir šalinimas
<b>Vibravimas, trinkėsėjimas, barškėjimas</b>	Šaldymo prietaisas stovi ant nelygaus pagrindo. Išlygiuokite šaldymo prietaisą gulsčiuuku. Pasinaudokite reguliuojamomis kojėlėmis šaldymo prietaiso apačioje (ne visuose modeliuose). Į ne žemesnę negu 140 cm nišą: po prietaisu įstumkite pridėtus stabilizavimo bėgelius.
	Kliba arba užstringa stalčiai, krepšiai arba lentynos. Patikrinkite išimamas dalis ir, jei reikia, įdėkite jas iš naujo.
	Liečiasi buteliai ir indai. Butelius arba indus šiek tiek atitraukite vienus nuo kitų.
	Transportavimo laido laikiklis vis dar kabo ant prietaiso užpakalinės sienelės (atsižvelgiant į modelį). Transportavimo laido laikiklį nuimkite.

# Garantinio aptarnavimo skyrius

Užėję į [www.miele.com/service](http://www.miele.com/service) rasite informacijos apie savarankišką sutrikimų šalinimą, taip pat apie atsargines “Miele” dalis.

## Kontaktai pranešti apie triktis

Jeigu sutrikimų nepavyksta pašalinti savarankiškai, informuokite jums prietaisą pardavusį pardavėją arba kreipkitės į “Miele” garantinio aptarnavimo skyrių.

Su “Miele” garantinio aptarnavimo skyriumi galima susisiekti adresu [www.miele.com/service](http://www.miele.com/service).

“Miele” garantinio aptarnavimo skyriaus kontaktiniai duomenys nurodyti šios naudojimo instrukcijos gale.

Garantinio aptarnavimo skyriui turėsite nurodyti modelio pavadinimą ir serijos numerį (Ser. / SN / Nr.). Šiuos duomenis rasite specifikacijų lentelėje šaldymo prietaiso vidinėje dalyje arba, atsižvelgiant į modelį, nustatymų režime, ties Informacija **i**.

## EPREL duomenų bazė

Nuo 2021 metų kovo 1 dienos informacija apie Europos gaminių energijos vartojimo efektyvumo ženklimą ir ekologinio projektavimo reikalavimus pateikiama duomenų bazėje (EPREL). Paspaudę nuorodą <https://eprel.ec.europa.eu/> atversite produktų duomenų bazę. Čia būsite paprašyti įvesti modelio identifikacinį numerį.

Modelio identifikacinis numeris nurodytas specifikacijų lentelėje šaldymo prietaiso vidinėje dalyje arba, atsižvelgiant į modelį, nustatymų režime, ties Informacija **i**.

<b>Miele</b>			
XXXXXX	Nr. XX/XXXXXXXXXX		
WEINTEMPERERSCHRANK/UNTERTISCHMODELL MULTI-TEMPERATURE WINE STORAGE CABINET/UNDERCOUNTER ARMOIRE DE MISE EN TEMP. DES VINS/MOD. ENCASTRABLE SOUS PLAN #P#W#D#T#A#Z#CONDICIONATO, VINO#M#D#E#P#T#R#E#J#E#C#H#I#E#R#A ВИННИЙ ТЕМПЕРАТУРНЫЙ ШКАФ			
Klasse/Class Classa/Classe SN-ST	Ap-Typ/AP-Type AP-type/AP-tipo	Bruttinhalt/Gross Capacity Volume Brut/Capacità Bruta XXXX l	Gefriervermögen/Freezing Capacity Pouvoir de Congel/Capac. Congeladora
Nutzinhalt NetCapacity Volume Utile	Ges / K / G / Tot / R / F / C	/WEIN / RALT / WINE / CHILL / VINO / CHILL	R600a: XXg

## Garantija

Garantinis laikotarpis yra 2 metai.

Daugiau informacijos nurodyta pridėtoje garantinio aptarnavimo sąlygose.

## Atitikties deklaracija

Šiuo dokumentu “Miele” patvirtina, kad šaldytuvas-šaldiklis atitinka 2014/53/ES direktyvą.

Visą ES atitikties deklaracijos tekstą galima rasti interneto svetainėse:

- [www.miele.lt](http://www.miele.lt) – produktai atsisiųsti.
- [www.miele.lt/namu-ukis/informacija-385.htm](http://www.miele.lt/namu-ukis/informacija-385.htm) – paslaugos, rodyti daugiau informacijos, naudojimo instrukcijos; būtina nurodyti produkto pavadinimą arba gamyklinį numerį.

Dažnio juosta	2,4000 GHz–2,4835 GHz
Didžiausia perdavimo galia	< 100 mW

## Autorių teisės ir licencijos

Ryšio moduliui naudoti ir valdyti “Miele” naudoja savo arba kito gamintojo programinę įrangą, kuriai nėra taikomos taip vadinamos atvirojo kodo licencijos sąlygos. Ši programinė įranga ir (arba) programinės įrangos komponentai yra saugomi autorių teisių. Galioja “Miele” ir trečiųjų šalių autorių teisių apsauga.

Prietaise integruoti ryšio modulio programinės įrangos komponentai, kurie gali būti platinami pagal atvirojo kodo licencijos naudojimo sąlygas. Naudojamus atvirojo kodo programinės įrangos komponentus ir taikomus autorių teisių reikalavimus, galiojančias licencijų naudojimo sąlygų kopijas arba kitą ieškomą informaciją galite atsisiųsti naudodami savo IP adresą interneto naršyklėje (<http://<IP adresas>/Licenses>). Atvirojo kodo licencijos sąlygose numatytos atsakomybės ir garantijos taisyklės galioja tik atitinkamų teisių turėtojams.

# Garantijos sąlygos

---

“Miele” Lietuva pirkėjui suteikia – papildomai prie pardavėjo pagal įstatymus suteikiamos garantijos ir jos neapribojant – teisę į garantiją naujiems prietaisams pagal toliau pateiktus garantinius įsipareigojimus:

## I Garantijos trukmė ir pradžia

1. Garantija suteikiama šiam laikotarpiui:
  - a) 24 mėnesiai buitiniams prietaisams, naudojamiems pagal paskirtį;
  - b) 12 mėnesių profesionaliems prietaisams, naudojamiems pagal paskirtį.
2. Garantijos galiojimo terminas pradedamas skaičiuoti nuo datos, nurodytos ant prietaiso pirkimo sąskaitos.

Dėl suteiktų garantinių paslaugų ir pristatytų atsarginių dalių garantijos galiojimo terminas nepratęsiamas.

## II Garantijos suteikimo sąlygos

1. Prietaisas buvo įsigytas specializuotoje parduotuvėje arba tiesiogiai iš “Miele” ES šalyje, Šveicarijoje arba Norvegijoje ir ten buvo naudojamas.
2. Klientų aptarnavimo tarnybos technikui pareikalavus, pateikiamas garantijos patvirtinimas (pirkimo sąskaita arba užpildyta garantijos kortelė).

## III Garantijos turinys ir suteikiamos paslaugos

1. Prietaiso trūkumai pašalinami per numatytą terminą jį pataisant arba pakeičiant atitinkamą dalį. Susijusias išlaidas, pavyzdžiui, už transportavimą, naudojimąsi keliais, darbą ir atsargines dalis, padengia “Miele” Lietuva. Pakeistos dalys arba prietaisai tampa “Miele” Lietuva nuosavybe.
2. Remiantis šia garantija, bendrovei “Miele” Lietuva negalima pateikti pretenzijų dėl žalos atlyginimo, nebent “Miele” Lietuva paskirtos ir įgaliotos klientų aptarnavimo tarnybos darbuotojai žalos padarė tyčia arba dėl šiurkštaus aplaidumo.
3. Neteikiamos eksploatacinių medžiagų ir priedų pristatymo paslaugos.

## IV Garantijos suteikimo apribojimai

Garantija netaikoma trūkumams arba trikdims, kurių priežastys yra šios:

1. Netinkamas pastatymas arba įrengimas, pvz., galiojančių saugos potvarkių arba raštiškų naudojimo, įrengimo ir montavimo instrukcijų nepaisymas.
2. Naudojimas ne pagal paskirtį, netinkamas valdymas arba netinkamų medžiagų naudojimas, pvz., netinkamų skalbimo priemonių, ploviklių arba chemikalų naudojimas.
3. Kitoje ES šalyje, Šveicarijoje arba Norvegijoje įsigytas prietaisas dėl ypatingų techninių specifikacijų negali būti naudojamas arba naudojamas taikant tam tikrus apribojimus.
4. Išoriniai veiksniai, pvz., transportuojant padaryta žala, pažeidimas dėl smūgio arba sutrenkimo, žala dėl nepalankių oro sąlygų arba kitų gamtos veiksnių.
5. Remonto darbai ir pakeitimai, kuriuos atliko “Miele” nemokyti ir negaliojanti klientų aptarnavimo tarnybos darbuotojai.
6. Ne “Miele” originaliųjų atsarginių dalių ir ne “Miele” patvirtintų priedų naudojimas.
7. Sudužęs stiklas ir perdegusios kaitinamosios lemputės.
8. Elektros srovės ir įtampos svyravimai, kai nepasiekiamos arba viršijamos gamintojo nurodytos paklaidos ribos.
9. Neatliekami naudojimo instrukcijoje nurodyti priežiūros ir valymo darbai.

## V Duomenų apsauga

Asmeniniai duomenys naudojami tik vykdant užsakymą ir suteikiant garantiją, jei prireiks, atsižvelgiant į pagrindines duomenų apsaugos sąlygas.



Vokietija - Miele & Cie. KG, Carl-Miele-Straße 29, 33332 Gütersloh

KF 7731 ...

It-LT

M.-Nr. 12 589 470 / 00