



Mode d'emploi Combiné réfrigérateur/congélateur



Lisez **impérativement** ce mode d'emploi et les instructions de montage avant le montage - l'installation - la mise en service. Vous vous protégez et évitez ainsi de détériorer votre matériel.

Table des matières

Consignes de sécurité et mises en garde	5
Votre contribution à la protection de l'environnement	14
Installation	15
Lieu d'installation.....	15
Classe climatique	16
Exigences en matière d'aération et évacuation d'air.....	16
Installation de plusieurs appareils de froid côte-à-côte	17
Inversion du sens d'ouverture de porte	17
Monter les entretoises murales jointes	17
Installer les appareils de froid.....	18
Ajuster l'appareil frigorifique	18
Intégrer l'appareil de froid dans le linéaire de meubles.....	19
Cotes.....	21
Branchement électrique	25
Économies d'énergie	26
Description de l'appareil	28
Vue d'ensemble de l'appareil	28
Bandeau de commande avec écran d'accueil	30
Mode Réglages 	30
Sélectionner la fonction souhaitée dans le mode Réglages 	32
Aménagement intérieur.....	33
Décaler un balconnet.....	33
Décaler la tablette	33
Déplacer la tablette modulable	33
Décaler la tablette modulable.....	33
Déplacer la clayette pour bouteilles.....	34
Utiliser le porte-bouteilles dans la tablette	34
Emplacement pour une plaque de cuisson.....	34
Déplacer le filtre à charbon actif.....	34
Aménager la zone de congélation de manière flexible(VarioRoom)	35
Accessoires fournis	35
Clipser les balconnets à œufs.....	35
Déplacer ou retirer le cale-bouteilles.....	35
Accessoires en option	36
Mise en marche et arrêt de l'appareil	37
Avant la première utilisation	37
Brancher l'appareil.....	37
Allumer l'appareil.....	37
Éteindre l'appareil.....	37
Arrêt de la zone de réfrigération uniquement	37
En cas d'absence prolongée	38















La bonne température	39
Affichage de température.....	39
Régler la température de la zone de réfrigération/congélation	40
Possibilités de réglage	40
Utilisation de la fonction SuperFroid et SuperFrost	41
Autres réglages	43
Explications sur les réglages correspondants	43
Mode Party (fête) 	43
Mode Holiday (vacances) 	43
Activer la fonction de verrouillage  / 	44
Mode Shabbat 	45
Modifier le délai jusqu'au déclenchement de l'alarme de porte 	46
Miele@home.....	46
Modifier le volume des tonalités d'avertissement et de signalisation  / 	47
Modifier la luminosité de l'écran 	48
Désactiver le mode expo 	48
Réinitialiser les réglages d'usine 	48
Informations 	48
Témoin de remplacement de filtre à charbon actif 	48
Mode de nettoyage 	49
Alarme de température et de porte	50
Entreposer ses aliments dans la zone de réfrigération	52
Les différentes zones de froid.....	52
Bien entreposer ses aliments	53
Conserver des aliments - zone PerfectFresh Pro	54
Zone PerfectFresh Pro	54
Compartiment humide	54
Compartiment sec	55
Congélation et conservation	57
Processus de congélation pour les produits frais.....	57
Capacité maximale de congélation	57
Conservation de produits surgelés	57
Congélation de produits frais.....	57
Rafraîchissement rapide de boissons	58
Utiliser les accessoires	59
Préparation de glaçons	59
Dégivrage	60
Nettoyage et entretien	61
Conseils d'entretien.....	61

Table des matières

Préparation de l'appareil au nettoyage.....	61
Nettoyer l'intérieur	62
Nettoyer les accessoires à la main ou au lave-vaisselle	62
Retirer et démonter les accessoires pour le nettoyage	63
Insérer les tiroirs et les tablettes en verre de la zone de congélation.....	65
Nettoyer la façade et les parois latérales	65
Nettoyer le joint de porte	66
Nettoyer les ouvertures d'aération et d'évacuation.....	66
Après le nettoyage.....	66
Corriger les problèmes	68
Service après-vente.....	76
Contact en cas d'anomalies	76
Base de données EPREL.....	76
Garantie	76
Informations	77
Déclaration de conformité	77
Droits d'auteur et licences	77

Consignes de sécurité et mises en garde

Cet appareil est conforme aux dispositions de sécurité en vigueur. Toute utilisation non conforme peut toutefois causer des dommages corporels et matériels.

Lisez attentivement le mode d'emploi et les instructions de montage avant de mettre l'appareil en service. Vous y trouverez des informations importantes sur le montage, la sécurité, l'utilisation et l'entretien de cet appareil. Vous vous protégerez et éviterez ainsi de détériorer votre matériel.

Conformément à la norme IEC 60335-1, Miele indique expressément de lire impérativement toutes les informations disponibles pour l'installation de l'appareil de froid et de suivre les consignes de sécurité et de mise en garde.

Miele ne peut être tenu pour responsable des dommages dus au non-respect des consignes.

Veillez conserver ce document à disposition et le remettre au futur propriétaire en cas de cession de votre appareil !

Utilisation conforme

► Cet appareil est conçu pour un usage ménager dans un environnement domestique ou similaire, par exemple :

– dans des magasins, des bureaux ou d'autres environnements de travail similaires

– dans des exploitations agricoles

– par des clients dans des hôtels, motels, chambres d'hôtes ou d'autres types de logements de vacances.

Cet appareil ne convient pas à une utilisation en extérieur.

► Utilisez cet appareil uniquement dans le cadre domestique, pour conserver des aliments au frais, conserver des produits surgelés, congeler des produits frais et préparer des glaçons.

Toute autre utilisation est interdite et peut être dangereuse.

Consignes de sécurité et mises en garde

► L'appareil de froid ne convient pas au stockage et au refroidissement de médicaments, de plasma sanguin, de préparations de laboratoire ou de substances ou produits similaires sur lesquels la directive sur les dispositifs médicaux est basée. Une mauvaise utilisation de l'appareil peut endommager les marchandises stockées ou les détériorer. En outre, l'appareil n'est pas adapté à une utilisation dans des zones à risque d'explosion.

Miele décline toute responsabilité en cas de dommages occasionnés par une utilisation non conforme ou une mauvaise manipulation de l'appareil.

► Les personnes qui, pour des raisons d'incapacité physique, sensorielle ou mentale, ou de par leur inexpérience ou ignorance, ne sont pas aptes à utiliser l'appareil en toute sécurité doivent impérativement être surveillées pendant qu'elles l'utilisent.

Ces personnes sont autorisées à utiliser l'appareil frigorifique sans surveillance uniquement si vous leur avez expliqué comment l'utiliser sans danger et les risques encourus en cas de mauvaise manipulation.

Précautions à prendre avec les enfants

► Tenez les enfants de moins de 8 ans éloignés de l'appareil à moins qu'ils ne soient sous étroite surveillance.

► Les enfants de huit ans et plus ne sont autorisés à utiliser l'appareil sans surveillance que s'il leur a été expliqué comment l'utiliser sans danger. Vérifiez qu'ils ont compris les risques encourus en cas de mauvaise manipulation.

► Les enfants ne doivent pas nettoyer ou intervenir sur l'appareil sans être sous la surveillance d'un adulte.

► Ne laissez pas les enfants sans surveillance à proximité de l'appareil. Ne les laissez pas jouer avec l'appareil.

► Risque d'asphyxie ! Les enfants peuvent se mettre en danger en s'enveloppant dans les matériaux d'emballage (film plastique, par exemple) ou en glissant leur tête à l'intérieur. Tenez les matériaux d'emballage hors de portée des enfants.

Sécurité technique

► Le circuit frigorifique a été testé pour détecter les fuites. L'appareil est conforme aux consignes de sécurité en vigueur et aux directives européennes en vigueur.



Si le circuit de refroidissement est endommagé : Le fluide frigorigène et l'huile peuvent s'échapper et s'enflammer.

► Avertissement : risque d'incendie/matériaux inflammables. Ce symbole se trouve sur le compresseur et indique la présence de matériaux inflammables. Ne retirez pas cet autocollant.

Le fluide frigorigène contenu dans le produit (indications sur la plaque signalétique) est écologique, mais inflammable.

L'utilisation de ce fluide frigorigène écologique a tendance à rendre l'appareil plus bruyant. En plus des bruits de fonctionnement du compresseur, l'ensemble du circuit de refroidissement peut émettre des bruits d'écoulement. Ces effets sont malheureusement inévitables, mais ils n'ont aucun impact sur la performance de l'appareil.

Lorsque vous transportez et montez/installez l'appareil, veillez à ne pas endommager les éléments du circuit de refroidissement. Les projections de fluide frigorigène peuvent provoquer des lésions oculaires et les fuites de fluide peuvent s'enflammer.

En cas de dommages :

- Évitez d'allumer une flamme ou tout ce qui pourrait causer une étincelle.
- Débranchez l'appareil de froid du secteur.
- Aérez pendant quelques minutes la pièce où est installée l'appareil.
- Contactez le service après-vente.

► La taille de la pièce où est installé l'appareil doit être proportionnelle à la quantité de fluide frigorigène contenue dans l'appareil. En cas de fuite, un mélange air-gaz inflammable risque de se former si la pièce est trop petite. La pièce doit avoir un volume d'au moins 1 m³ pour 8 g de fluide frigorigène. La quantité de fluide frigorigène est indiquée sur la plaque signalétique à l'intérieur de l'appareil.

► Les données de raccordement (tension et fréquence) figurant sur la plaque signalétique de l'appareil doivent impérativement correspondre à celles du réseau électrique pour éviter d'endommager votre appareil.

Comparez ces données avant de brancher votre appareil et interrogez un électricien en cas de doute.

Consignes de sécurité et mises en garde

▶ Seul un raccordement à une prise de terre conforme garantit un fonctionnement de l'appareil en toute sécurité. Attention : Cette règle de sécurité élémentaire doit absolument être respectée ! En cas de doute, faites vérifier vos installations par un électricien.

▶ Le fonctionnement temporaire ou permanent sur un système d'alimentation électrique autonome ou non synchrone au réseau (comme les réseaux autonomes, les systèmes de secours) est possible. La condition préalable au fonctionnement est que le système d'alimentation électrique soit conforme aux spécifications de la norme EN 50160 ou comparable.

Les mesures de protection prévues dans l'installation domestique et dans ce produit Miele doivent également être assurées dans leur fonction et leur mode de fonctionnement en fonctionnement isolé ou en fonctionnement non synchrone au réseau ou être remplacées par des mesures équivalentes dans l'installation. Comme décrit, par exemple, dans la publication actuelle de VDE-AR-E 2510-2.

▶ Si le cordon d'alimentation fourni est endommagé, il doit être remplacé par une pièce de rechange d'origine pour éviter tout danger pour l'utilisateur. Miele ne garantit le respect des consignes de sécurité que si les pièces de rechange sont d'origine. Pour des raisons de sécurité, seul un professionnel qualifié ou le SAV Miele doit se charger du remplacement.

▶ N'utilisez pas les rallonges ou multiprises pour brancher votre appareil : elles représentent un danger potentiel (risque d'incendie).

▶ Lorsque l'humidité atteint les éléments sous tension ou le câble d'alimentation, cela peut engendrer un court-circuit. Par conséquent, n'installez jamais l'appareil dans des locaux présentant des risques d'humidité ou d'éclaboussures (garages, buanderies, etc.).

▶ Cet appareil ne doit pas être utilisé sur des engins en mouvement.

▶ N'utilisez jamais votre appareil si ce dernier est endommagé : il représente un danger potentiel. Vérifiez que votre appareil ne présente aucun dommage apparent avant de l'utiliser.

▶ Cet appareil ne convient pas à une utilisation en encastrément.

Consignes de sécurité et mises en garde

- ▶ Lors de travaux d'installation ou d'entretien ou en cas de réparations, l'appareil doit être mis hors tension. L'appareil est débranché du réseau électrique uniquement lorsque l'une des conditions suivantes est remplie :
 - les fusibles correspondants sont déclenchés ou
 - les fusibles à filetage sont totalement dévissés de l'installation électrique (non applicable en France) ou
 - la prise de l'appareil est débranchée. Ne tirez jamais sur le cordon d'alimentation mais tenez la prise fermement pour débrancher l'appareil.
- ▶ Des travaux d'installation, d'entretien ou de réparation non conformes peuvent entraîner de graves dangers pour l'utilisateur. Ces interventions doivent être exécutées exclusivement par des professionnels agréés par Miele.
- ▶ Les bénéfices liés à la garantie sont perdus en cas de réparation de l'appareil par un service après-vente non agréé par Miele.
- ▶ Les pièces défectueuses ne doivent être remplacées que par des pièces de rechange d'origine Miele. Les pièces de rechange d'origine sont les seules dont Miele garantit qu'elles remplissent les conditions de sécurité.
- ▶ Cet appareil de froid est équipé d'une ampoule spéciale en raison d'exigences particulières (par ex. en matière de température, d'humidité, de résistance chimique, de résistance aux frottements et aux vibrations). Cette ampoule convient uniquement à l'utilisation prévue. Elle ne convient pas à l'éclairage d'une pièce. Pour des raisons de sécurité, seul un professionnel agréé par Miele ou le service après-vente Miele doit se charger de leur remplacement. Cet appareil de froid dispose de plusieurs sources lumineuses indiquant au moins la classe d'efficacité énergétique F.

Installation conforme

- ▶ Changez la charnière de la porte (si nécessaire) en suivant les instructions d'installation ci-jointes.
- ▶ Portez toujours des gants de protection lorsque vous transportez et installez l'appareil de froid.
- ▶ Faites appel à une deuxième personne pour installer l'appareil.

Consignes de sécurité et mises en garde

Utilisation conforme

- ▶ Cet appareil est prévu pour une classe climatique (température ambiante) précise dont il faut respecter les limites. La classe climatique est indiquée sur la plaque signalétique apposée à l'intérieur de l'appareil frigorifique. Une température ambiante plus basse augmente la durée d'arrêt du compresseur, de sorte que l'appareil ne peut pas maintenir la température requise.
- ▶ Ne recouvrez pas et n'obstruez jamais les fentes d'aération et d'évacuation de l'air, faute de quoi la ventilation ne serait plus assurée, la consommation en électricité augmenterait et les éléments de l'appareil risqueraient d'être endommagés.
- ▶ Si vous conservez des aliments contenant de la graisse ou de l'huile dans la contreporte, veillez à ce que la graisse ou l'huile ne fuit pas sur les pièces en plastique de l'appareil. Des fissures risquent d'apparaître dans le plastique qui peut casser.
- ▶ Risque d'incendie et d'explosion. N'entreposez aucun produit explosif ni aucun produit contenant un gaz propulseur (par ex. une bombe aérosol). Certains gaz inflammables risquent de prendre feu en présence de composants électriques.
- ▶ Risque d'explosion ! N'utilisez aucun appareil électrique à l'intérieur de l'appareil frigorifique (par ex. : fabrication de glaces à l'italienne). Des étincelles risqueraient de se former.
- ▶ Risque de dommages corporels et matériels ! N'entreposez ni canette, ni bouteille contenant des boissons gazeuses dans la zone de congélation de l'appareil : ces contenants sont susceptibles d'éclater.
- ▶ Risque de dommages corporels et matériels ! Si vous placez des bouteilles dans la zone de congélation pour les refroidir plus rapidement, enlevez-les au bout d'une heure maximum, sinon elles risquent d'éclater.
- ▶ Risque de blessure ! Ne touchez pas les produits congelés ou les éléments métalliques avec les mains mouillées. Elles pourraient y rester collées sous l'effet du froid.
- ▶ Risque de blessure ! Ne consommez jamais de glaçons ou d'esquimaux glacés, en particulier des sorbets, qui sortent directement de la zone de congélation. Les températures très basses des glaces peuvent geler les lèvres ou la langue.

Consignes de sécurité et mises en garde

► Ne recongelez jamais d'aliments qui ont été partiellement ou totalement décongelés. Consommez-les au plus vite avant qu'ils ne perdent toute valeur nutritive et s'abîment. Toutefois, vous pouvez remettre au congélateur des aliments que vous avez cuits vous-même.

► Ne consommez pas d'aliments qui ont dépassé la date limite de congélation : vous risquez une intoxication ! La durée de conservation des aliments dépend de nombreux facteurs dont leur degré de fraîcheur, leur qualité et leur température de conservation. Respectez la date limite de consommation et les indications présentes sur les emballages !

Surfaces en inox :

► La fine pellicule qui protège l'acier inoxydable de votre appareil s'en trouverait abîmée et perdrait son effet protecteur contre les salissures. Ne collez jamais de post-it, de scotch ou autre matériau collant sur les surfaces en inox.

► Les surfaces de votre appareil sont susceptibles de se rayer. En effet, un simple aimant peut provoquer des rayures.

Accessoires et pièces détachées

► Utilisez exclusivement des accessoires d'origine Miele. Le montage d'autres pièces exclut le bénéfice de la garantie.

► Miele offre une garantie d'approvisionnement de 10 ans minimum et jusqu'à 15 ans pour le maintien en état de fonctionnement des pièces détachées après l'arrêt de la production en série de votre appareil de froid.

Nettoyage et entretien

► Ne traitez pas le joint de porte avec des huiles ou des graisses, sinon il devient poreux.

► La vapeur d'un nettoyeur vapeur pourrait parvenir sur les composants conducteurs et provoquer un court-circuit.

N'utilisez jamais de nettoyeur vapeur pour nettoyer votre appareil.

► Avertissement. N'utilisez pas d'accessoires mécaniques ou d'autres moyens qui ne sont pas conseillés par le fabricant pour accélérer le dégivrage.

Consignes de sécurité et mises en garde

► Les objets pointus ou tranchants risquent d'endommager les générateurs de froid, ce qui compromettrait le bon fonctionnement de l'appareil. N'utilisez donc pas d'objets pointus ou tranchants pour

- retirer le givre ou la glace,
- décoller les glaçons et aliments pris dans la glace.

► Ne placez jamais d'appareils électriques ou de bougies dans l'appareil pour accélérer le dégivrage. Vous pouvez endommager le plastique.

► N'utilisez pas de bombes dégivrantes. Elles peuvent former des gaz explosifs, contenir des solvants ou des agents propulseurs qui endommagent le plastique et sont nocives à la santé.

Transport

► L'appareil doit impérativement être transporté à la verticale et dans son emballage afin de ne subir aucun dommage.

► Risque de dommages corporels et matériels ! L'appareil étant très lourd, transportez-le toujours à l'aide d'une deuxième personne.

Votre ancien appareil

► Les enfants qui jouent peuvent s'enfermer dans l'appareil et s'asphyxier.

- Démontez la ou les portes de l'appareil.
- Retirez les tiroirs.
- Laissez les tablettes à l'intérieur de l'appareil de froid afin que les enfants ne puissent pas y grimper facilement.
- Le cas échéant, détruisez la serrure de porte de votre appareil. Vous éviterez ainsi que des enfants ne s'enferment dedans et mettent leur vie en danger.

► Risque de choc électrique !

- Coupez la fiche d'alimentation du câble d'alimentation électrique.
- Coupez le câble d'alimentation de l'ancien appareil.

Éliminez la fiche d'alimentation et le câble de raccordement au réseau séparément de l'appareil usagé.

► Pendant et après la mise au rebut, assurez-vous que l'appareil de froid n'est pas placé à proximité d'essence ou d'autres gaz et liquides inflammables.

Consignes de sécurité et mises en garde

► Risque d'incendie dû à une fuite d'huile ou de fluide frigorigène ! Le fluide frigorigène et l'huile qu'ils contiennent sont inflammables. Ils peuvent s'enflammer en cas de concentration élevée et de contact avec une source de chaleur externe. Lors de la mise au rebut, vérifiez que le circuit frigorifique n'est pas endommagé afin d'éviter toute fuite de fluide frigorigène (indications sur la plaque signalétique) et d'huile.

► Les projections d'agent réfrigérant peuvent provoquer des lésions oculaires ! N'endommagez aucune partie du circuit de refroidissement :

- ne percez jamais les conduits de l'évaporateur contenant du frigorigène,
- ne coudez pas les conduits,
- ne grattez pas les revêtements de surfaces.

Symbole sur le compresseur (selon modèle)

Cette remarque est uniquement significative pour le recyclage. Il n'y a aucun danger en fonctionnement normal.



► L'huile dans le compresseur peut être mortel en cas d'ingestion et de pénétration dans les voies respiratoires.

Votre contribution à la protection de l'environnement



Recyclage de l'emballage

Nos emballages protègent votre appareil des dommages qui peuvent survenir pendant le transport. Nous les sélectionnons en fonction de critères écologiques permettant d'en faciliter le recyclage.

En participant au recyclage de vos emballages, vous contribuez à économiser les matières premières. Utilisez les collectes de matières recyclables spécifiques aux matériaux et les possibilités de retour. Les emballages de transport sont repris par votre revendeur Miele.

Votre ancien appareil

Les appareils électriques et électroniques contiennent souvent des matériaux précieux. Cependant, ils contiennent aussi des substances toxiques nécessaires au bon fonctionnement et à la sécurité des appareils. Si vous déposez ces appareils usagés avec vos ordures ménagères ou les manipulez de manière non conforme, vous risquez de nuire à la santé des personnes et à l'environnement. Ne jetez jamais vos anciens appareils avec vos ordures ménagères.



Veillez à ce que votre appareil de froid ne soit pas endommagé jusqu'à ce qu'il soit éliminé de manière appropriée et respectueuse de l'environnement. On évitera ainsi que le fluide frigorigène

contenu dans le circuit et l'huile contenue dans le compresseur ne soient libérés dans l'atmosphère.

Faites appel au service d'enlèvement mis en place par votre commune, votre revendeur ou Miele, ou rappez votre appareil dans un point de collecte spécialement dédié à l'élimination de ce type d'appareil. Vous êtes légalement responsable de la suppression des éventuelles données à caractère personnel figurant sur l'ancien appareil à éliminer. Vous êtes dans l'obligation de retirer, sans les détruire, les piles et accumulateurs usagés non fixés à votre appareil, ainsi que les lampes qui peuvent être retirées sans être détruites. Rappez-les dans un point de collecte spécialement dédié à leur élimination, où ils peuvent être remis gratuitement. Afin de prévenir tout risque d'accident, veuillez garder votre ancien appareil hors de portée des enfants jusqu'à son enlèvement.

Lieu d'installation

 Risque de dommages dû à un taux d'humidité élevé.

Lorsque le taux d'humidité est élevé, de la condensation peut s'accumuler sur les parois extérieures de l'appareil.

Cette eau de condensation peut corroder les parois extérieures.

Nous recommandons d'installer l'appareil dans une pièce sèche et/ou climatisée et suffisamment aérée.

Une fois l'installation effectuée, assurez-vous que la/ les porte(s) de l'appareil ferme(nt) correctement, que les fentes d'aération et d'évacuation d'air ne sont pas recouvertes et que l'appareil a été correctement installé.

 Risque d'incendie et de dommages provoqué par des appareils qui dégagent de la chaleur.

Les appareils qui dégagent de la chaleur peuvent s'enflammer et l'appareil frigorifique peut prendre feu.

Ne placez pas d'appareils dégagant de la chaleur, tels que des mini-four, des cuisinières doubles ou des grilles-pain, sur l'appareil de froid.

 Risque d'incendie et de dommages provoqué par des flammes non recouvertes.

Les flammes non recouvertes peuvent mettre le feu à l'appareil frigorifique.

Maintenez éloigné l'appareil de froid, des flammes non recouvertes, par ex. une bougie.

Choisissez une pièce très peu humide que vous pouvez aérer facilement.

Au moment de choisir le lieu d'installation, gardez à l'esprit que la consommation énergétique de l'appareil augmente lorsqu'il est à proximité immédiate d'un chauffage, d'une cuisinière ou de toute autre source de chaleur. Évitez une exposition directe au soleil. Plus la température ambiante est élevée, plus le compresseur fonctionne longtemps et plus la consommation d'électricité augmente.

Lors de l'installation de l'appareil, contrôlez aussi les points suivants :

- La prise de courant ne doit pas se trouver derrière l'appareil. Elle doit rester accessible en cas d'urgence.
- La fiche et le câble d'alimentation ne doivent pas entrer en contact avec le dos de l'appareil. Ils pourraient être endommagés par les vibrations de l'appareil.
- Évitez aussi de brancher d'autres appareils à des prises situées derrière l'appareil.
- Lors de l'installation de l'appareil de froid, veillez à ce que le câble d'alimentation électrique ne soit pas coincé ou endommagé.
- Ne placez pas et n'utilisez pas de prises multiples ou de barrettes de distribution ou d'autres appareils électroniques (tels que des transformateurs halogènes) dans la zone arrière de l'appareil.
- Le sol du lieu d'installation doit être horizontal et plat et doit avoir la même hauteur que le sol environnant.

Installation

Classe climatique

Cet appareil de froid est prévu pour une classe climatique (température ambiante) précise dont il faut respecter les limites. La classe climatique est indiquée sur la plaque signalétique apposée à l'intérieur de l'appareil de froid.

Classe climatique	Température ambiante
SN	10 à 32 °C
N	16 à 32 °C
ST	16 à 38 °C
T	16 à 43 °C
SN-ST	10 à 38 °C
SN-T	10 à 43 °C

Une température ambiante plus basse augmente la durée d'arrêt du compresseur. Cela peut provoquer une augmentation de la température à l'intérieur de l'appareil de froid et engendrer des dommages.

Exigences en matière d'aération et évacuation d'air

 Risque d'incendie et de dommages en raison d'une aération insuffisante.

Si l'appareil frigorifique n'est pas suffisamment aéré, le compresseur réagit plus souvent et fonctionne pendant une durée prolongée. Cela entraîne une consommation énergétique plus élevée et une augmentation de la température de fonctionnement du compresseur, ce qui risque d'endommager ce dernier.

Vérifiez que l'appareil frigorifique reçoit suffisamment d'air et peut évacuer l'air chaud.

Respectez impérativement les consignes concernant les fentes d'aération et d'évacuation de l'air.

Les fentes d'aération et d'évacuation ne doivent jamais être recouvertes ni obstruées.

De plus, elles doivent être régulièrement dépoussiérées.

L'air présent sur la face arrière de l'appareil a tendance à se réchauffer. C'est pourquoi il faut garantir un guidage parfait de l'air (voir la section « Dimensions de l'appareil »).

Installation de plusieurs appareils de froid côte-à-côte

⚠ Risque de dommages provoqué par l'eau condensée sur les parois extérieures de l'appareil.

Lorsque le taux d'humidité est élevé, de la condensation peut s'accumuler entre les parois extérieures des appareils et peut engendrer une corrosion. Ne placez **pas directement** d'appareil de froid côte-à-côte avec d'autres appareils.

Un espace d'au moins 70 mm doit être maintenu entre les appareils de froid.

Inversion du sens d'ouverture de porte

⚠ Risque de dommages corporels et matériels en raison du poids élevé de la porte.

Si le remplacement de la butée de porte est effectué par une seule personne, il existe un risque élevé de dommages corporels et matériels. L'aide d'une deuxième personne est indispensable pour modifier le sens d'ouverture de la porte.

Votre appareil de froid est livré avec une ouverture à droite. Si vous souhaitez une ouverture à gauche, vous devez inverser la butée de porte (voir instructions de montage jointes).

Monter les entretoises murales jointes

Utilisez les entretoises murales afin de respecter les indications relatives à la consommation d'énergie et d'éviter la formation de condensation lorsque la température ambiante est élevée. Avec les entretoises murales installées, la profondeur du réfrigérateur augmente d'environ 15 mm.

Si les entretoises murales ne sont pas utilisées, leur absence n'affecte pas le fonctionnement de l'appareil de froid. Toutefois, un écart réduit entre l'appareil et le mur augmente légèrement la consommation d'énergie.

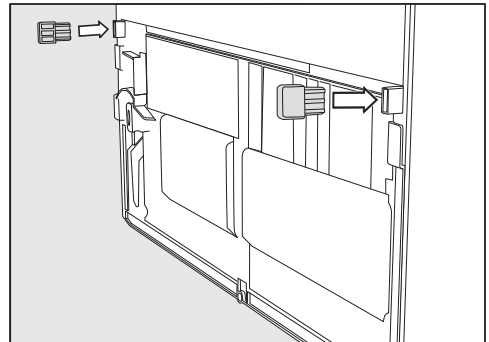

- Montez les entretoises murales au dos de l'appareil frigorifique, en bas à gauche et à droite.

Installation

Installer les appareils de froid

⚠ Risque de lésions corporelles et de dégâts matériels en cas de basculement de l'appareil de froid.

Si l'appareil de froid est installé par une seule personne, il existe un risque élevé de lésions corporelles et de dégâts matériels.

Faites impérativement appel à une deuxième personne pour installer l'appareil de froid.

⚠ Risque de dommages en cognant la porte de l'appareil.

La porte de l'appareil peut toucher le mur et par conséquent l'endommager.

Installez les limiteurs d'ouverture de porte joints avant que l'appareil de froid ne soit installé.

Protégez la porte de l'appareil contre les coups à l'aide de patins de protection en feutre disposés sur le mur.

⚠ Risque d'endommagement du sol.

Le déplacement de l'appareil de froid peut entraîner des dommages sur le sol.

Déplacez l'appareil avec précaution sur des sols fragiles.

Pour une installation plus facile, des poignées de transport se trouvent en haut sur l'arrière de l'appareil et des roulettes de transport en bas de l'appareil.

Conseil : Installez l'appareil uniquement lorsqu'il n'est pas chargé.

■ Placez l'appareil de froid le plus près possible de son emplacement prévu.

- Raccordez l'appareil au réseau électrique, comme indiqué au chapitre « Branchement électrique ».
- Déplacez l'appareil de froid avec précaution jusqu'au lieu d'installation prévu.
- Positionnez l'appareil de froid avec les entretoises murales (si elles sont montées) ou avec le dos de l'appareil directement contre le mur.

Ajuster l'appareil frigorifique

⚠ Risque de dommages et de blessures dus à la chute de la porte de l'appareil ou au basculement de l'appareil de froid.

Si le pied supplémentaire réglable du support de palier inférieur ne repose pas correctement sur le sol, la porte de l'appareil peut tomber ou l'appareil de froid peut basculer.

Dévissez systématiquement à l'aide de la clé à fourche fournie, le pied réglable, jusqu'à ce que ce dernier repose sur le sol.

Puis continuez à dévisser le pied sur $\frac{1}{4}$ de tour supplémentaire.

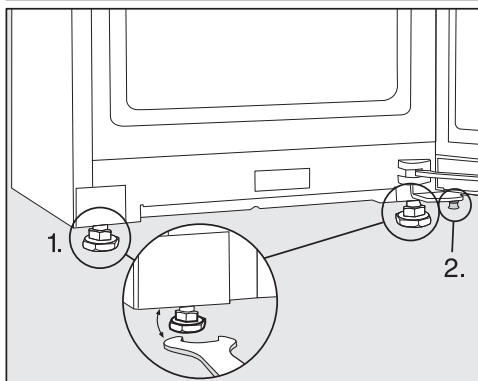

■ Mettez l'appareil de froid à niveau à l'aide d'un niveau à bulle et de la clé plate fournie et soutenez la porte de l'appareil.

1. Réglez les pieds de réglage avant.
2. Dévissez le pied de réglage supplémentaire jusqu'à ce qu'il repose sur le sol. Puis continuez à dévisser le pied sur $\frac{1}{4}$ de tour supplémentaire.

Intégrer l'appareil de froid dans le linéaire de meubles

L'appareil de froid peut être habillé avec des meubles de cuisine.

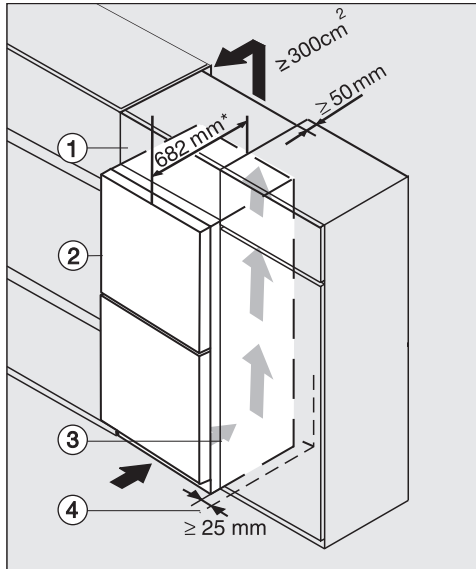

Appareil de froid avec façade en verre
K(S)/FN(S)/KFN 4xxx X **noir obs./mat, bb, brws, bs, grgr**

- ① surmeuble
- ② appareil de froid, profondeur de porte = 82 mm
- ③ armoire de cuisine
- ④ mur

* Pour les appareils de froid avec des entretoises murales installées, prévoir une augmentation de la profondeur de l'appareil de 15 mm env.

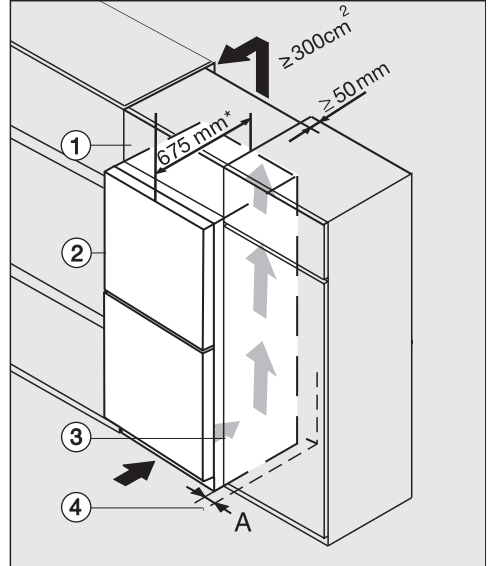

K(S)/FN(S)/KFN 4xxx X **inox/cs, ws, bst, el**

- ① surmeuble
- ② appareil de froid, profondeur de porte = 75 mm
- ③ armoire de cuisine
- ④ mur

A = 25 mm (avec poignée encastrée)/
60 mm (avec poignée)

* Pour les appareils de froid avec des entretoises murales installées, prévoir une augmentation de la profondeur de l'appareil de 15 mm env.

Installation

 Risque d'incendie et de dommages en raison d'une aération insuffisante.

Si l'appareil frigorifique n'est pas suffisamment aéré, le compresseur réagit plus souvent et fonctionne pendant une durée prolongée. Cela entraîne une consommation énergétique plus élevée et une augmentation de la température de fonctionnement du compresseur, ce qui risque d'endommager ce dernier.

Vérifiez que l'appareil frigorifique reçoit suffisamment d'air et peut évacuer l'air chaud.

Respectez impérativement les consignes concernant les fentes d'aération et d'évacuation de l'air.

Les fentes d'aération et d'évacuation ne doivent jamais être recouvertes ni obstruées.

De plus, elles doivent être régulièrement dépoussiérées.

Plus la fente d'évacuation de l'air est grande, plus le compresseur économise de l'énergie.

■ Placez l'appareil de froid à côté de l'armoire de cuisine.

- La façade de l'appareil doit dépasser d'au moins de la profondeur de porte par rapport à la façade de meuble. La porte de l'appareil peut ainsi s'ouvrir et se fermer sans problème.
- Lors de l'installation d'un appareil de froid à côté d'un mur ④, une distance (A) est requise côté charnières entre le mur ④ et l'appareil de froid ②.
- Pour ajuster l'appareil de froid à la hauteur du linéaire, il est possible d'installer un surmeuble ① au-dessus de l'appareil.

Un canal d'évacuation de 50 mm de profondeur doit être prévu sur toute la largeur du surmeuble.

La fente d'aération en dessous du plafond doit être d'au moins 300 cm² pour que l'air chaud puisse s'évacuer librement.

Cotes

Dimensions d'installation/ Vue de dessus

KFN 4799 ... obsw/matt

Toutes les dimensions sont indiquées en mm.

Le bon fonctionnement de l'appareil de froid est garanti si les sections d'aération et de ventilation indiquées sont maintenues libres.

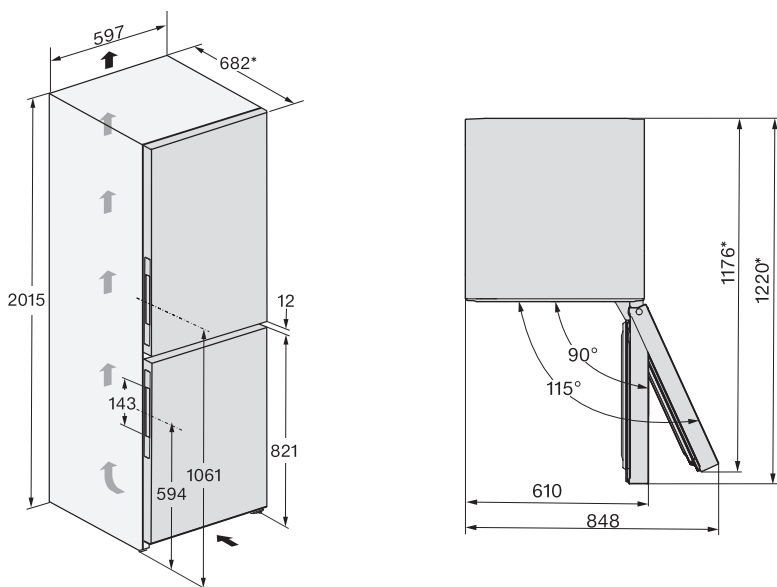

* Dimensions sans entretoises murales montées. Avec les entretoises, la profondeur augmente de 15 mm.

Installation

Raccordements

KFN 4799 ... obsw/matt

Toutes les dimensions sont indiquées en mm.

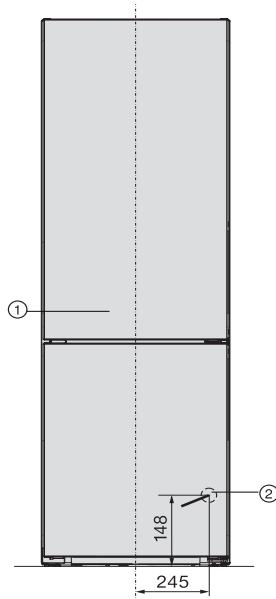

- ① Vue avant
- ② Câble d'alimentation, longueur = 2 000 mm
Un câble d'alimentation plus long est disponible auprès du service après-vente Miele.

Dimensions d'installation/ Vue de dessus

KFN 4797 ... edt/cs, KFN 4797 ... ws, KFN 4799 ... edt/cs

Toutes les dimensions sont indiquées en mm.

Le bon fonctionnement de l'appareil de froid est garanti si les sections d'aération et de ventilation indiquées sont maintenues libres.

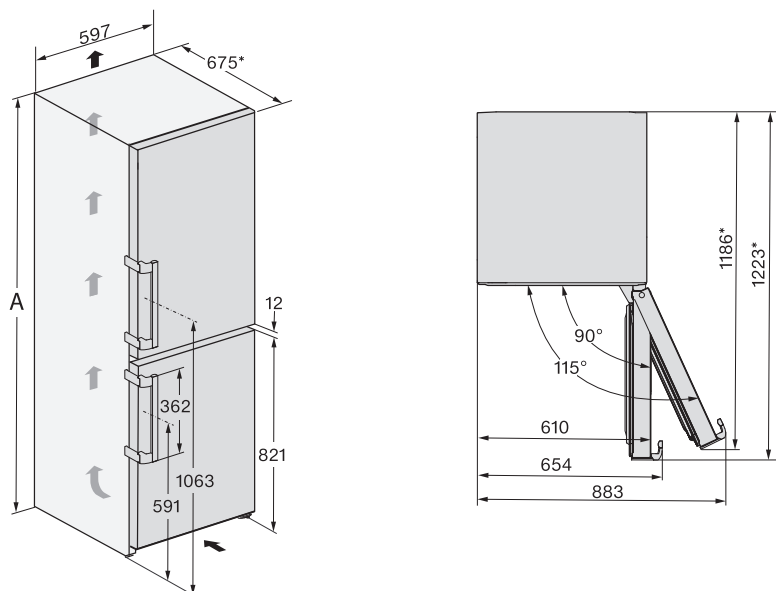

* Dimensions sans entretoises murales montées. Avec les entretoises, la profondeur augmente de 15 mm.

	A
KFN 4797 ... edt/cs	2015
KFN 4797 ... ws	2015
KFN 4799 ... edt/cs	2015

Installation

Raccordements

KFN 4797 ... edt/cs, KFN 4797 ... ws, KFN 4799 ... edt/cs

Toutes les dimensions sont indiquées en mm.

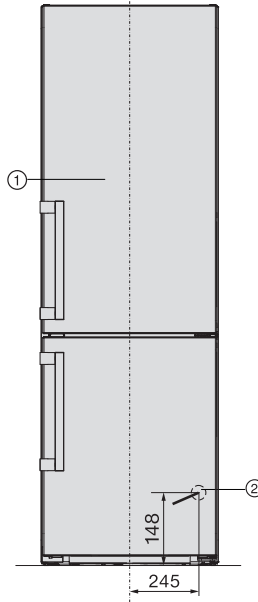

- ① Vue avant
- ② Câble d'alimentation, longueur = 2 000 mm
Un câble d'alimentation plus long est disponible auprès du service après-vente Miele.

Branchement électrique

L'appareil doit exclusivement être raccordé à une prise avec mise à la terre, à l'aide du câble d'alimentation joint.

Installez l'appareil de froid, de sorte que la prise soit facilement accessible. Si la prise n'est pas facilement accessible, vérifiez qu'un dispositif de sectionnement de chacun des pôles est prévu sur l'installation.

⚠ Risque d'incendie en cas de surchauffe.

Le fonctionnement de l'appareil de froid sur des multiprises et des rallonges peut entraîner une surcharge des câbles.

Pour des raisons de sécurité, n'utilisez pas de rallonge ni de multiprises.

L'installation électrique doit être conforme aux normes VDE 0100.

Pour des raisons de sécurité, nous recommandons l'utilisation d'un disjoncteur différentiel du type  de l'installation domestique associée pour le raccordement électrique de l'appareil de froid.

Un câble d'alimentation réseau abîmé ne doit être remplacé que par un câble réseau spécial du même type (disponible auprès du SAV Miele). Pour des raisons de sécurité, seul un professionnel qualifié ou le SAV Miele doit se charger du remplacement.

Le mode d'emploi ou la plaque signalétique vous indique la puissance de raccordement et la protection électrique adaptée. Comparez ces informations avec les données de la connexion électrique sur place. En cas de doute, contactez un électricien professionnel.

Le fonctionnement temporaire ou permanent sur un système d'alimentation électrique autonome ou non synchrone au réseau (comme les réseaux autonomes, les systèmes de secours) est possible. La condition préalable au fonctionnement est que le système d'alimentation électrique soit conforme aux spécifications de la norme EN 50160 ou similaire.

Les mesures de protection prévues dans l'installation domestique et dans ce produit Miele doivent également être assurées dans leur fonction et leur mode de fonctionnement en fonctionnement isolé ou en fonctionnement non synchrone au réseau ou être remplacées par des mesures équivalentes dans l'installation. Comme décrit, par exemple, dans la publication actuelle de VDE-AR-E 2510-2.

Brancher l'appareil

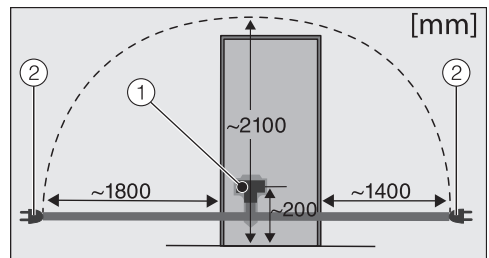

Dos de l'appareil de froid

- ① Fiche de l'appareil
- ② Prise de courant

■ Branchez la fiche de l'appareil.

Vérifiez que la fiche est correctement enfoncée.

■ Enfoncez bien la fiche de l'appareil dans la prise.

L'appareil frigorifique est maintenant raccordé au réseau électrique.

Économies d'énergie

Économies d'énergie :

Lieu d'installation

L'appareil de froid doit refroidir plus souvent à des températures ambiantes plus élevées et utilise plus d'énergie dans le processus. Par conséquent :

- Placez l'appareil de froid dans une pièce bien ventilée.
- Eloignez l'appareil de froid d'une source de chaleur (chauffage, cuisinière).
- Protégez l'appareil de froid de la lumière directe du soleil.
- Veillez à ce que la température ambiante idéale se situe autour de 20 °C.
- Ne recouvrez pas les fentes d'aération et de ventilation et dépoussiérez les régulièrement.

Réglage de la température

Plus vous abaissez la température, plus la consommation énergétique augmente ! Les réglages suivants sont conseillés :

- Zone de réfrigération 4 à 5 °C.
- Zone PerfectFresh Pro proche de 0 °C
- Zone de congélation -18 °C.

Utilisation

La consommation d'énergie est augmentée par l'apport de chaleur et la circulation d'air entravée. Par conséquent :

- Ouvrez toujours brièvement la porte/ les portes de l'appareil. Un bon rangement des aliments aide à s'orienter.
- Refermez bien la/ les porte(s) après ouverture.
- Laissez les aliments chauds et les boissons refroidir avant de les conserver au réfrigérateur.
- Emballez ou couvrez les aliments avant de les ranger.
- Pour une meilleure ventilation de l'appareil, ne surchargez pas les compartiments.
- Placez les aliments à décongeler au réfrigérateur.
- Veillez à l'agencement des tiroirs et des tablettes conformément à la sortie d'usine.

- Utilisez les entretoises murales. Les entretoises murales à l'arrière de votre appareil de froid permettent d'atteindre la consommation d'énergie déclarée.

Description de l'appareil

Vue d'ensemble de l'appareil

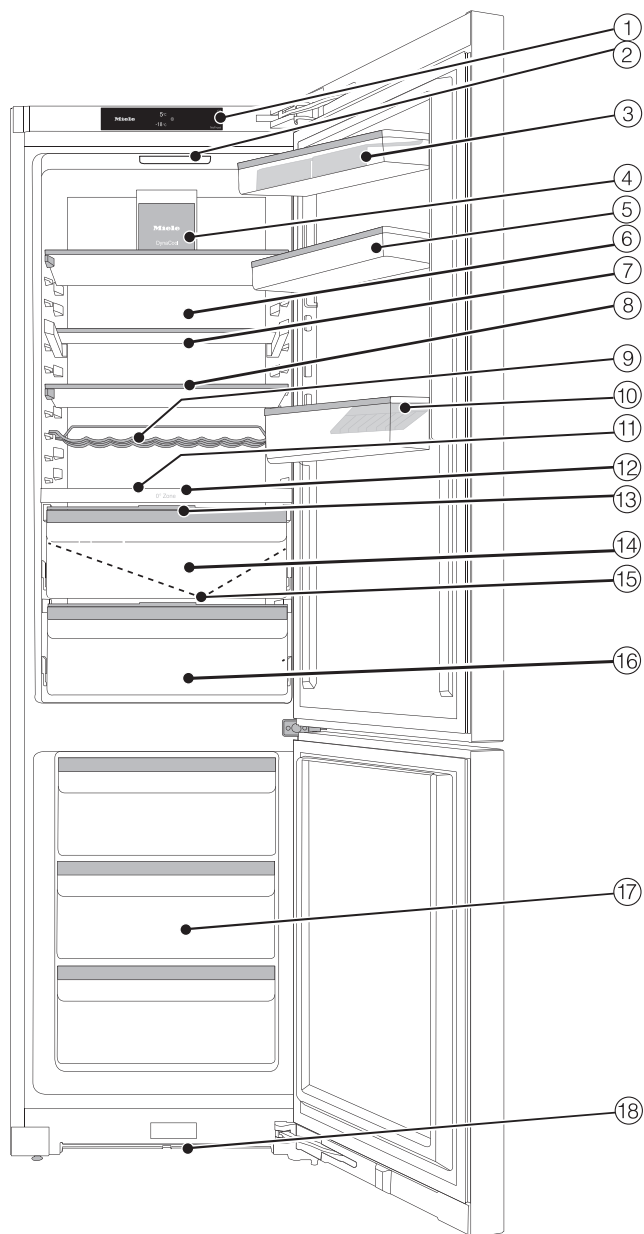

Cette illustration présente un modèle d'appareil à titre d'exemple.

Description de l'appareil

- ① Affichage
- ② Éclairage intérieur
- ③ Balconnet à œufs dans la contreporte
- ④ Ventilateur
- ⑤ Balconnet de contreporte
- ⑥ Paroi arrière sèche pour éviter la condensation
- ⑦ Tablette modulable (FlexiBoard)
- ⑧ Tablette
- ⑨ Clayette pour bouteilles variable
- ⑩ Balconnet à bouteilles avec cale-bouteilles
- ⑪ Emplacement pour une plaque de cuisson (enceinte XL)
- ⑫ Plaque de séparation
- ⑬ Couvercle du compartiment pour le réglage du taux d'humidité dans le compartiment humide
- ⑭ Rigole et orifice d'évacuation de l'eau de dégivrage
- ⑮ Compartiment humide pour fruits et légumes (zone PerfectFresh Pro)
- ⑯ Compartiment sec avec basse température pour les aliments facilement périssables (zone PerfectFresh Pro)
- ⑰ Tiroirs de congélation
- ⑱ Fente d'aération

Description de l'appareil

Bandeau de commande avec écran d'accueil

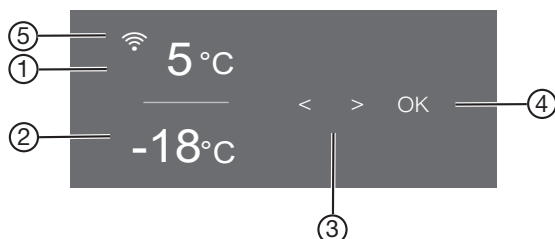













- ① Affichage de température pour la zone de réfrigération
- ② Affichage de température pour la zone de congélation
- ③ Touches sensibles pour sélectionner un réglage
- ④ Touche de capteur OK pour confirmer une sélection et entrer dans le mode de réglage ⚙️
- ⑤ Affichage Miele@home, statut de la connexion (visible uniquement si la fonction Miele@home a été configuré)

Mode Réglages ⚙️

Le mode Réglages permet de modifier les fonctions suivantes :

Symbole	Fonction	Réglage d'usine
	Activer ou désactiver la fonction Mode party (fête) (voir chapitre « Autres réglages »)	Désactivé
	Activer ou désactiver la fonction Mode Holiday (vacances) (voir chapitre « Autres réglages »)	Désactivé
	Activer ou désactiver la fonction de verrouillage (voir chapitre « Autres réglages »)	(Désactivé)
	Désactiver l'appareil de froid (voir chapitre « Activer et désactiver l'appareil de froid »)	
	Activer ou désactiver la fonction Mode Shabbat (voir chapitre « Autres réglages »)	Désactivé

Description de l'appareil

	Consulter la version du mode Shabbat	—
	Modifier la durée jusqu'au déclenchement de l'alarme de porte (voir chapitre « Autres réglages »)	1.00
	Modifier le niveau de température de la zone PerfectFresh Pro (voir chapitre comment choisir « la bonne température »)	5
	Installer la fonction Miele@home pour la 1ère fois, activer et désactiver Wi-Fi ou réinitialiser la configuration réseau (voir chapitre « Autres réglages »)	APP
	Activer ou désactiver le bip touches	Activé
	Modifier le volume des tonalités d'avertissement et de signalisation ou désactiver complètement les tonalités d'avertissement et de signalisation (voir chapitre « Autres réglages »)	activé / niveau 5
	Modifier la luminosité de l'écran (voir chapitre « Autres réglages »)	Niveau 4
	Modifier l'unité de température (°Celsius ou °Fahrenheit)	°C
	Désactiver la fonction Mode Expo (uniquement visible si activée) (voir chapitre « Autres réglages »)	Désactivé
	Réinitialiser les réglages d'usine (voir chapitre « Autres réglages »)	—
	Récupérer des informations (référence du modèle et numéro de série) sur votre appareil de froid (voir chapitre « Autres réglages »)	—
	Activer le rappel pour le remplacement du filtre à charbon actif (voir chapitre « Accessoires en option ») (voir chapitre « Autres réglages »)	Désactivé



Description de l'appareil



Activer ou désactiver le mode nettoyage
(voir chapitre « Nettoyage et entretien »)

Désactivé

Sélectionner la fonction souhaitée dans le mode Réglages



- Effleurez la touche sensitive *OK* sur le bandeau de commande.
-  apparaît à l'écran (la zone de réfrigération est sélectionnée).
- Faites défiler à l'aide de la touche sensitive < ou > sur le symbole .
- Effleurez *OK*.
- Sélectionnez la fonction souhaitée avec la touche < ou >.
- Appuyez sur *OK* pour sélectionner la fonction souhaitée.

Lorsque la fonction est **activée**, un point apparaît dans le coin supérieur de l'écran .

- Pour désélectionner à nouveau une fonction sélectionnée, appuyez sur *OK*.

Lorsque la fonction est **désactivée**, le point dans le coin supérieur de l'écran s'éteint.

Quitter le mode Réglage

- Faites défiler à l'aide de la touche sensitive < ou > sur le symbole .
- Effleurez *OK*.
- Faites défiler à l'aide de la touche sensitive < ou > sur le symbole  et appuyez sur *OK*.
- **Ou :**
Attendez environ 15 secondes après la dernière frappe.
Le mode de réglage est alors quitté automatiquement.

Aménagement intérieur

Décaler un balconnet

Déplacez les balconnets uniquement lorsqu'ils sont vides.

- Faites glisser les balconnets vers le haut et retirez-les par l'avant.
- Remettez les balconnets en place à n'importe quel endroit.

Décaler la tablette

Vous pouvez déplacer les tablettes en fonction de la hauteur des produits à réfrigérer.

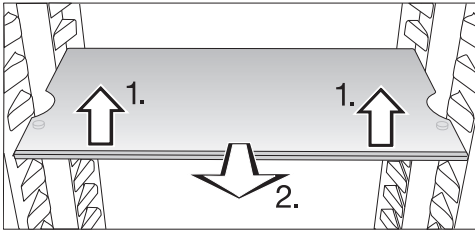

- Soulevez légèrement la tablette, puis tirez-la vers l'avant
- en faisant passer les encoches au-dessus des surfaces d'appui, pour déplacer la tablette vers le haut ou vers le bas.
- Poussez la tablette.

Les tablettes sont pourvues de butées d'arrêt qui évitent qu'elles ne soient sorties par mégarde.

Déplacer la tablette modulable

Pour placer des produits réfrigérés hauts, tels que des bouteilles ou des récipients, la partie avant de la tablette modulable peut être déplacée sous la partie arrière.

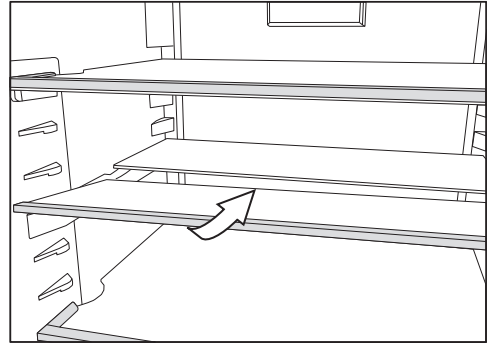

- Soulevez légèrement la partie avant de la tablette en verre puis glissez-la doucement sous la partie arrière.

Décaler la tablette modulable

La tablette modulable peut être déplacée.

- Retirez les deux demi-tablettes en verre.

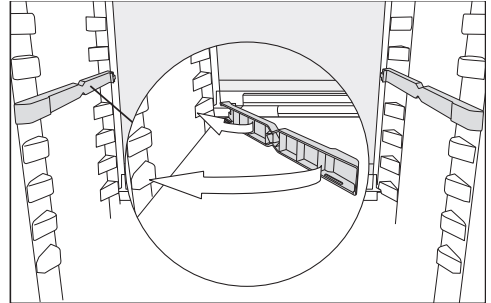

- Insérez les adaptateurs sur les supports gauche et droite à la hauteur de votre choix puis

la tablette avec le bord de butée doit se trouver à l'arrière.

Description de l'appareil

Déplacer la clayette pour bouteilles

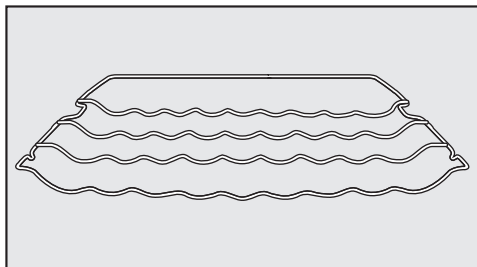

Vous pouvez installer la clayette range-bouteilles de diverses manières dans l'appareil.

- Soulevez la clayette légèrement à l'avant, tirez-la un peu vers l'avant, dégagez-la des supports par les encoches et décalez-la vers le haut ou vers le bas.

La barre de butée arrière doit être tournée vers le haut afin que les bouteilles ne touchent pas la paroi arrière.

La clayette est pourvue de butées d'arrêt qui évitent qu'elle soit sortie complètement par mégarde.

Utiliser le porte-bouteilles dans la tablette

Le porte-bouteilles ou la plaque de verre peuvent être utilisés dans la tablette.

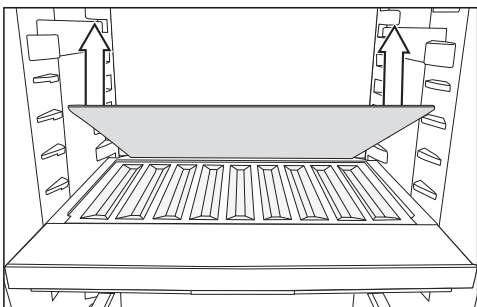

- Retirez la plaque arrière en verre dans la tablette de séparation et rangez la plaque en verre séparément.

- Insérez les bouteilles avec le fond tourné vers l'arrière jusqu'à la butée.

Conseil : Si les bouteilles dépassent du porte-bouteilles, déplacez le balconnet inférieur vers le haut..

Emplacement pour une plaque de cuisson

Une plaque de cuisson peut être placée au-dessus des tiroirs. Les dimensions maximales de la table de cuisson sont les suivantes : largeur 466 mm/profondeur 386 mm/hauteur 50 mm.

- Ouvrez la porte de l'appareil jusqu'à la butée.

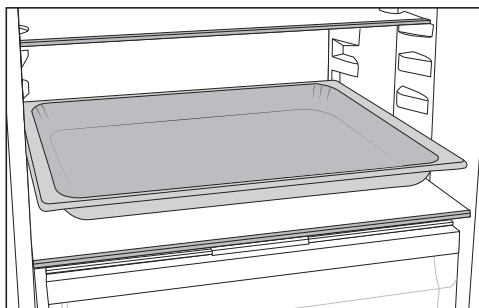

- Placez la plaque de cuisson sur la tablette.

Conseil : Laissez la plaque de cuisson refroidir à température ambiante avant de l'introduire dans la zone de réfrigération.

Déplacer le filtre à charbon actif

Le filtre à charbon actif avec support KKF-FS (Active AirClean) est disponible en option (voir chapitre « Accessoires », section « Accessoires en option »).

Description de l'appareil

Veillez à conserver des aliments qui sentent fort, notamment certains fromages, comme suit :

- Placez le support avec les filtres à charbon actif sur la tablette où sont stockés les aliments.
- Remplacez auparavant les filtres à charbon selon vos besoins.
- Placez d'autres filtres à charbon actif (avec support) dans l'appareil (voir section « Accessoires », section « Accessoires en option »).

Le support des filtres à charbon actif est placé sur une baguette de protection arrière de la tablette.

- Pour déplacer le filtre à charbon actif, retirez le support du filtre à charbon actif de la baguette de protection en tirant vers le haut.
- Retirez les baguettes de protection de la tablette.
- Remplacez la baguette de protection sur la tablette souhaitée.

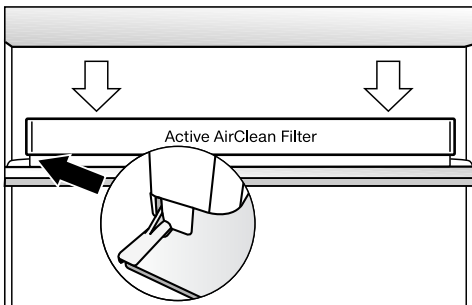

- Placez le support sur la baguette de protection.

Aménager la zone de congélation de manière flexible (VarioRoom)

Pour stocker des aliments plus volumineux (par exemple, une dinde ou du gibier), vous pouvez retirer les tiroirs de

congélation supérieurs et les tablettes en verre entre les tiroirs de congélation. Il en résulte plus de volume et donc de place pour le stockage de produits congelés volumineux et hauts.

Accessoires fournis

Clipser les balconnets à œufs

- Clipsez les balconnets à oeuf sur le bord arrière du balconnet dans la contreporte.

Déplacer ou retirer le cale-bouteilles

Les lamelles du cale-bouteilles permettent un meilleur maintien des bouteilles à l'ouverture et à la fermeture de la porte de l'appareil.

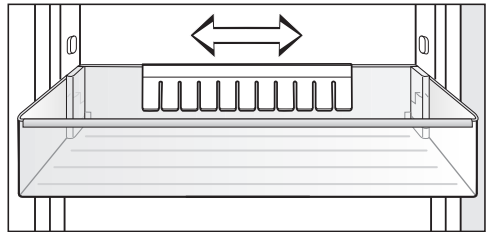

Vous pouvez déplacer le cale-bouteilles vers la droite ou vers la gauche. Cela crée plus d'espace pour les cartons de boissons.

Si vous préférez, vous pouvez extraire complètement le cale-bouteilles, par exemple pour le nettoyer.

- Tirez le cale-bouteilles vers le haut.

Bac à glaçons

Limiteur d'ouverture de porte

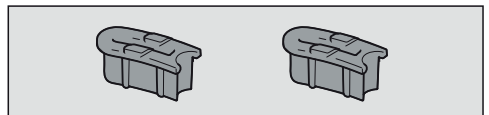

Description de l'appareil

Les charnières de porte sont réglées au départ de l'usine pour pouvoir être ouvertes jusqu'à 115°. Si la porte de l'appareil heurte par exemple un mur adjacent lors de son ouverture, l'angle d'ouverture de la porte de l'appareil peut être limité à environ 90°.

Procédez au montage conformément aux instructions de montage jointes.

Accessoires en option

Conçus spécialement pour l'appareil, des accessoires et des produits de nettoyage et d'entretien sont disponibles dans la gamme de produits Miele.

Possibilité de commander des accessoires en option dans la boutique en ligne Miele. Ils sont également disponibles auprès du service après-vente Miele (voir la fin du présent mode d'emploi) ou chez votre revendeur Miele.

Chiffon microfibre multi-usages

Le chiffon microfibre permet d'éliminer facilement traces de doigts et salissures légères sur les façades en inox, bandeaux de commande, fenêtres, meubles, vitres de voiture etc.

Kit MicroCloth

Le kit MicroCloth contient 1 chiffon multi-usages, 1 essuie-verres et 1 chiffon lustrant.

Ces chiffons sont extrêmement résistants. Ils contiennent des microfibrilles très fines qui assurent une haute performance de nettoyage.

MicroCloth HyClean

MicroCloth HyClean est un chiffon multi-usage antibactérien et est particulièrement résistant aux déchirures. Il peut être utilisé sec ou humide, avec ou sans détergent.

Filtre à charbon actif avec support KKF-FS (Active AirClean)

Le filtre à charbon actif neutralise les odeurs désagréables dans la zone de réfrigération et assure ainsi une meilleure qualité de l'air.

Remplacement du filtre Active AirClean KKF-RF (Active AirClean)

Des filtres de remplacement correspondants pour le support sont disponibles. Il est recommandé de remplacer les filtres à charbon actif tous les 6 mois.

Clayette pour bouteilles

En plus des clayettes pour bouteilles présentes, il est possible d'en installer d'autres dans la zone de réfrigération.

Boîte de tri

La boîte de tri permet un tri clair des aliments dans le tiroir de la zone de réfrigération.

Selon le modèle, il peut être nécessaire de retirer tout le tiroir afin d'insérer et de retirer la boîte de tri.

Mise en marche et arrêt de l'appareil

Avant la première utilisation

- Retirez tous les matériaux d'emballage et les films de protection.
- Nettoyez l'intérieur de l'appareil et les accessoires (voir chapitre « Nettoyage et entretien »).

Brancher l'appareil

- Raccordez l'appareil de froid au réseau électrique, comme indiqué au chapitre « Branchement électrique ».

L'écran affiche d'abord Miele, puis .

Allumer l'appareil

- Ouvrez la porte de l'appareil.
- Effleurez la touche sensitive *OK* sur le bandeau de commande.

L'appareil frigorifique commence à produire du froid et l'éclairage intérieur s'allume chaque fois que la porte est ouverte.

Dès que la température de réglage est atteinte, le symbole  s'éteint, l'affichage de température de la zone de congélation reste allumée et l'alarme s'éteint.

- Si le signal sonore vous dérange, tapez sur *OK*.

L'alarme s'arrête.

L'appareil refroidit pour atteindre les températures pré-réglées :

Laissez l'appareil fonctionner quelques heures avant d'y déposer des aliments pour que la température soit suffisamment basse. Ne remplissez l'appareil que lorsque la température pré-réglée est atteinte.

Ne remplissez la zone de congélation que lorsque la température a suffisamment baissé dans la zone de congélation (-18 °C au minimum).

Éteindre l'appareil

Vous ne pouvez éteindre l'ensemble de l'appareil de froid qu'en mode réglage .

- Effleurez la touche sensitive *OK* sur le bandeau de commande.

 apparaît à l'écran (la zone de réfrigération est sélectionnée).

- Faites défiler à l'aide de la touche sensitive < ou > sur le symbole .

- Effleurez *OK*.

- Faites défiler à l'aide de la touche sensitive < ou > sur le symbole .

- Effleurez *OK*.

L'éclairage intérieur s'éteint et la production de froid s'arrête.

L'écran affiche .

Attention : L'appareil n'est pas coupé du réseau électrique lorsque vous l'éteignez.

Arrêt de la zone de réfrigération uniquement

Vous pouvez n'arrêter que la zone de réfrigération et laisser la zone de congélation activée. Cette option peut servir par ex. pour les périodes de vacances.

- Effleurez la touche sensitive *OK* sur le bandeau de commande.

 apparaît à l'écran (la zone de réfrigération est sélectionnée).

- Effleurez *OK*.

- Faites défiler à l'aide de la touche sensitive < sur le symbole .

Mise en marche et arrêt de l'appareil

- Effleurez *OK*.

L'affichage de température pour la zone de réfrigération s'éteint. L'écran affiche .

La zone de réfrigération est désactivée.

L'affichage de température de la zone de congélation reste allumé.

Remise en service séparément de la zone de réfrigération

- Effleurez *OK*.

 apparaît à l'écran (la zone de réfrigération est sélectionnée).

- Effleurez *OK*.

- Faites défiler jusqu'à la valeur de température souhaitée en utilisant la touche sensitive *>* et appuyez sur *OK*.

La zone de réfrigération est de nouveau activée.

En cas d'absence prolongée

En cas d'arrêt prolongé de l'appareil, de la moisissure risque de se former si les portes restent fermées et si l'appareil n'a pas été nettoyé.

Nettoyez impérativement l'appareil de froid avant une absence prolongée.

Si l'appareil doit rester longtemps sans fonctionner, respectez les consignes suivantes :

- Arrêtez l'appareil.
- Débranchez l'appareil ou désactivez le fusible de l'installation domestique.
- Nettoyez l'appareil et laissez les portes de l'appareil ouvertes afin d'aérer suffisamment et éviter ainsi la formation de mauvaises odeurs.

Respectez les deux derniers conseils même si vous désactivez séparément la zone de réfrigération pendant une période prolongée.

Le réglage correct de la température est crucial pour la durée de conservation des denrées alimentaires. Lorsque la température baisse, les processus de croissance des microorganismes ralentissent. La nourriture ne se détériore pas aussi rapidement.

La température à l'intérieur de l'appareil augmente :

- en fonction de la fréquence et la durée d'ouverture de porte,
- en fonction de la quantité d'aliments conservés,
- en fonction de la chaleur des aliments mis à refroidir,
- en fonction de la température ambiante de la pièce où est installé l'appareil. Cet appareil est prévu pour une classe climatique (température ambiante) précise dont il faut respecter les limites.

... dans la zone de réfrigération et dans la zone PerfectFresh Pro

Nous conseillons une température de **4 °C** dans la zone de réfrigération.

Dans la zone PerfectFresh Pro, la température est réglée automatiquement; elle est située entre **0 et 3 °C**.

Répartition automatique de la température (DynaCool)

L'appareil démarre automatiquement le ventilateur dès que la production de froid de la zone de réfrigération est activée. Ainsi, le froid est réparti de manière homogène dans cette zone et les aliments se refroidissent à peu près à la même température.

... dans la zone de congélation

Il faut obtenir une température de **-18 °C** pour congeler des aliments frais. La durée de conservation des aliments peut ainsi être prolongée et la qualité optimale est préservée.

Dès que la température dépasse les **-10 °C**, la décomposition des aliments par les micro-organismes reprend et ils se conservent moins longtemps. Aussi ne faut-il jamais recongeler des aliments partiellement ou totalement décongelés à moins qu'ils aient été cuits depuis leur décongélation. Les micro-organismes sont éliminés par des températures élevées.

Avec une température constante de la zone de congélation de **-18 °C** et une hygiène appropriée, la durée maximale de stockage des aliments peut être utilisée et le gaspillage de nourriture est évité.

Affichage de température

En fonctionnement normal, l'écran affiche la **température moyenne réelle de la zone de réfrigération** et la **température la plus élevée de la zone de congélation** qui prévaut actuellement dans l'appareil de froid.

En fonction de la température ambiante et des réglages, il faut parfois plusieurs heures avant que les températures sélectionnées soit atteintes et affichées.

La bonne température

Régler la température de la zone de réfrigération/congélation

- Effleurez la touche sensitive *OK* sur le bandeau de commande.
-  apparaît à l'écran (la zone de réfrigération est sélectionnée).
- Si nécessaire, modifiez la zone de température sélectionnée à l'aide des touches < et >.
- Effleurez *OK*.
- Changez la température avec les touches sensibles < et >.
- Effleurez *OK*.

L'affichage de la température revient à la température réelle qui prévaut actuellement dans la zone de température correspondante.



Possibilités de réglage

- Zone de réfrigération 3 à 9 °C
- Zone de congélation : de -15 à -26 °C

Modifier le niveau de température dans la zone PerfectFresh Pro

Dans la zone PerfectFresh Pro, la température se régule automatiquement entre 0 et 3 °C.

Pour augmenter ou baisser la température, afin de stocker du poisson par ex., elle peut être modifiée légèrement par paliers.

- Dans le mode réglages , faites défiler à l'aide de la touche sensitive < ou > jusqu'au symbole .
- Effleurez *OK*.
- Sélectionnez à l'aide des touches sensibles < et > un réglage entre 1 (température la plus basse) et 9 (température la plus élevée).
- Effleurez *OK*.

Le réglage d'usine du niveau de température est 5.

Avec un réglage de l'étape 1 à l'étape 4, la température peut dans certains cas descendre en dessous de 0 °C. Les aliments peuvent geler. Vérifiez les réglages de température.

Utilisation de la fonction SuperFroid et SuperFrost

SuperFroid ❄️

Lorsque la fonction SuperFroid ❄️ est activée, la **zone de réfrigération** atteint très rapidement la valeur la plus froide (en fonction de la température ambiante). L'appareil fonctionne à la puissance frigorifique maximale et la température baisse. Sélectionnez cette fonction si vous souhaitez refroidir de grandes quantités d'aliments ou de boissons qui viennent d'être entreposés.

Lorsque la fonction SuperFroid ❄️ est activée, il peut y avoir une augmentation du bruit des appareils.

La fonction SuperFroid ❄️ doit être activée directement avant le chargement des aliments ou des boissons.

La fonction SuperFroid ❄️ se désactive automatiquement au bout de 12 heures environ. L'appareil de froid travaille à nouveau avec une puissance frigorifique normale.

Conseil : Pour économiser de l'énergie, vous pouvez désactiver vous-même la fonction SuperFroid ❄️ dès que les aliments ou les boissons sont suffisamment froids.

Activer et désactiver la fonction SuperFroid ❄️

- Effleurez la touche sensitive *OK* sur le bandeau de commande.
-  apparaît à l'écran (la zone de réfrigération est sélectionnée).
- Effleurez *OK*.
- Faites défiler à l'aide de la touche sensitive *<* sur le symbole ❄️.
- Effleurez *OK*.

Lorsque la fonction SuperFroid ❄️ est **activée**, un point apparaît dans le coin supérieur de l'écran •.

- Faites défiler jusqu'à la valeur de température souhaitée en utilisant la touche sensitive *>* et appuyez sur *OK*.

Utilisation de la fonction SuperFroid et SuperFrost

SuperFrost ❄️

Lorsque la fonction SuperFrost ❄️ est activée, la **zone de congélation** atteint très rapidement la valeur la plus froide (en fonction de la température ambiante). L'appareil fonctionne à la puissance frigorifique maximale et la température baisse. Sélectionnez cette fonction avant de congeler des produits frais. Cette fonction permet de congeler les aliments à cœur rapidement afin de préserver leurs valeurs nutritives, leurs vitamines, leur aspect et leur goût.

Lorsque la fonction SuperFrost ❄️ est activée, il peut y avoir une augmentation du bruit des appareils.

La fonction SuperFrost doit être enclenchée **6 heures avant de déposer les produits** à congeler. Si vous voulez utiliser la **capacité maximale de congélation**, la fonction SuperFrost ❄️ doit être enclenchée **24 heures à l'avance** !

La fonction SuperFrost ❄️ se désactive automatiquement au bout de 72 heures max. L'appareil repasse à puissance frigorifique normale. La durée jusqu'à la désactivation de la fonction dépend de la quantité d'aliments frais stockés.

Conseil : Pour économiser de l'énergie, vous pouvez désactiver vous-même la fonction SuperFrost dès que les aliments ou les boissons sont suffisamment froids.

Vous n'avez pas besoin d'activer la fonction SuperFrost,

- si vous stockez des produits déjà surgelés
- lorsque vous congelez seulement jusqu'à 2 kg d'aliments par jour.

Activer / Désactiver la fonction SuperFrost ❄️

- Effleurez la touche sensitive *OK* sur le bandeau de commande.
- apparaît à l'écran (la zone de réfrigération est sélectionnée).
- Faites défiler à l'aide de la touche sensitive *>* sur le symbole .
- Effleurez *OK*.
- Faites défiler à l'aide de la touche sensitive *<* sur le symbole ❄️.
- Effleurez *OK*.

Lorsque la fonction SuperFrost ❄️ est **activée**, un point apparaît dans le coin supérieur droit de l'écran •.

- Faites défiler jusqu'à la valeur de température souhaitée en utilisant les touches sensibles *<* et *>* puis appuyez sur *OK*.

Explications sur les réglages correspondants



Dans ce qui suit, seuls les paramètres qui nécessitent des explications supplémentaires sont décrits.



En mode réglages , l'alarme de porte ainsi que les messages d'avertissement sont automatiquement désactivés.



Mode Party (fête)

Il est particulièrement recommandé d'enclencher la fonction Mode Party (fête)  lorsque vous souhaitez refroidir ou congeler de grandes quantités d'aliments ou de boissons qui viennent d'être entreposés et lorsque vous avez besoin de glaçons.

Conseil : Activez la fonction Mode Party (fête)  environ 4 heures avant d'entreposer la nourriture et les boissons.

Lorsque le mode Party (fête)  est activé, les fonctions SuperFroid et SuperFrost  sont automatiquement activées.

Le mode Party (fête)  ne peut pas être activé, si la partie réfrigération est désactivée ou si le mode Holiday (vacances)  est activé.

La fonction mode Party (fête)  se désactive automatiquement au bout de 24 heures. Vous avez toutefois la possibilité de désactiver plus tôt la fonction Mode Party (fête) .

Mode Holiday (vacances)

Le mode Holiday  est recommandé si vous ne voulez pas complètement désactiver la zone de réfrigération, par ex. pendant les vacances, et que vous n'avez pas besoin d'une puissance élevée de réfrigération.

Le mode Holiday (vacances)  préalablement activé s'affiche sur l'écran d'accueil.

La zone de réfrigération est réglée à une température de 15 °C, en réglant automatiquement la température de la zone PerfectFresh Pro entre 9 °C et 12 °C. La zone de réfrigération peut par conséquent fonctionner en économisant de l'énergie.

La zone de congélation conserve la température réglée préalablement.

À cette température moyenne de la zone de réfrigération, les denrées non périssables peuvent encore rester un certain temps dans l'appareil. La consommation d'énergie est plus faible qu'en mode normal. De plus, cela n'entraîne pas la formation d'odeurs ou de moisissures, comme c'est le cas lorsque la zone de réfrigération est désactivée et que la porte de l'appareil est fermée.

Autres réglages

 Risque sanitaire en raison de consommation d'aliments impropres à la consommation.



Si la température de la zone de réfrigération est supérieure à 4 °C pendant une période prolongée, cela risque d'impacter négativement la qualité et la durée de conservation des aliments.



N'activez le mode Holiday  que ponctuellement, sur une période relativement courte.

Pendant cette période, ne stockez pas d'aliments sensibles à la chaleur et facilement périssables comme les fruits, les légumes, le poisson, la viande et les produits laitiers.

Activer la fonction de verrouillage /

La fonction de verrouillage  activée protège contre l'arrêt involontaire de l'appareil de froid et contre les réglages involontaires effectués par des personnes non autorisées, par exemple des enfants.

- Faites défiler dans le mode Réglages , à l'aide de la touche sensitive < ou > sur le symbole .
- Effleurez OK.

Lorsque la fonction de verrouillage  est activée, un point apparaît dans le coin supérieur de l'écran .

- Fermez la porte de l'appareil. Ce n'est qu'alors que la fonction de verrouillage est activée .

Désactiver brièvement la fonction de verrouillage /

Si, par exemple, vous souhaitez régler la température, vous pouvez désactiver la fonction de verrouillage pendant une courte période :

- Effleurez OK.

L'écran affiche .



- Effleurez la touche sensitive OK pendant 6 secondes.
-  apparaît à l'écran (la zone de réfrigération est sélectionnée).
- Si nécessaire, modifiez la zone de température sélectionnée à l'aide des touches < et >.
- Effleurez OK.
- Effectuez maintenant les réglages souhaités.
- Effleurez OK.

Fermez la porte de l'appareil pour réactiver la fonction de verrouillage .

Désactiver totalement la fonction de verrouillage /

- Effleurez OK.

L'écran affiche .

- Effleurez la touche sensitive OK pendant 6 secondes.
-  apparaît à l'écran (la zone de réfrigération est sélectionnée).
- Faites défiler à l'aide de la touche sensitive < ou > sur le symbole .
- Effleurez OK.
- Faites défiler à l'aide de la touche sensitive < ou > sur le symbole .
- Effleurez OK.

Lorsque la fonction de verrouillage est désactivée,  apparaît à l'écran.

Mode Shabbat

Cet appareil de froid propose le mode Shabbat qui permet de faciliter l'observance des pratiques religieuses.

Le mode Shabbat  activé s'affiche sur l'écran d'accueil.

Au bout de 3 secondes, l'écran s'éteint.

Lorsque le mode Shabbat  est activé, vous ne pouvez pas effectuer de réglage sur votre appareil de réfrigération.

La signalisation sonore et visuelle étant désactivée, penser à vérifier que la porte est bien fermée.

Le mode Shabbat  se désactive automatiquement au bout de 80 heures environ.

 sont désactivés lorsque le mode Shabbat est activé.

- l'éclairage intérieur déclenché par l'ouverture de la porte,
- toute la signalisation sonore et visuelle
- l'affichage de température
- une connexion WLAN active



Toutes les autres fonctions préalablement activées restent activées.



 Risque sanitaire en raison de consommation d'aliments impropres à la consommation.

Si une panne de courant survient pendant le mode Shabbat , les aliments peuvent être exposés à des températures élevées pendant un certain temps. Par conséquent, la durée de conservation est réduite.

Si une coupure de courant survient en mode Shabbat , contrôlez la qualité des aliments.

Activer le mode Shabbat

- Faites défiler dans le mode Réglages , à l'aide de la touche sensitive < ou > sur le symbole .
- Effleurez OK.

Lorsque la fonction Mode Shabbat  est activée, un point apparaît dans le coin supérieur de l'écran .

Au bout de 3 secondes, l'écran s'éteint.



- Fermez la porte de l'appareil.

Désactiver le mode Shabbat

- Effleurez la touche sensitive OK.

L'écran affiche .

- Effleurez OK.

Lorsque la fonction Mode Shabbat  est activée, un point apparaît dans le coin supérieur de l'écran .



- Effleurez OK.

Lorsque la fonction Mode Shabbat  est désactivée, le point dans le coin supérieur de l'écran s'éteint.

Autres réglages

Modifier le délai jusqu'au déclenchement de l'alarme de porte

Vous pouvez régler la vitesse à laquelle l'alarme de la porte doit retentir après l'ouverture de la porte d'un appareil.

- Faites défiler dans le mode Réglages , à l'aide de la touche sensitive < ou > sur le symbole .
- Effleurez OK.
- Sélectionnez la durée souhaitée entre 30 secondes et 3 minutes : 30 secondes à l'aide des touches sensibles < et >.
- Effleurez OK.

Miele@home

Votre appareil est équipé d'un module Wi-Fi intégré.

La mise en réseau est désactivée par défaut.

Pour utiliser cette fonctionnalité, il vous faut :

- un réseau Wi-Fi
- l'App Miele
- un compte utilisateur Miele. Vous pouvez créer votre compte utilisateur via l'App Miele.

L'App Miele vous guide lors de la connexion entre l'appareil et le réseau Wi-Fi local.

Une fois l'appareil connecté au réseau Wi-Fi, vous pouvez par exemple procéder aux actions suivantes avec l'App :

- obtenir des informations sur le statut de votre appareil,
- modifier les réglages de votre appareil frigorifique.

En connectant l'appareil de froid à votre réseau Wi-Fi, la consommation d'énergie augmente, même si l'appareil est désactivé.

Assurez-vous que le signal de votre réseau Wi-Fi est suffisamment fort sur le lieu d'installation de votre appareil.

Disponibilité de la connexion Wi-Fi

La connexion Wi-Fi partage une plage de fréquence avec d'autres appareils (par ex. micro-ondes, jouets télécommandés). Cela peut entraîner des problèmes de connexion temporaires ou complets. Une disponibilité constante des fonctions proposées ne peut donc pas être garantie.

Disponibilité Miele@home

L'utilisation de l'App Miele dépend de la disponibilité du service Miele@home de votre pays.

Le service de Miele@home n'est pas disponible dans tous les pays.

Vous trouverez plus d'informations sur la disponibilité de ce service sur notre page Internet www.miele.fr.

Application Miele

Vous pouvez télécharger gratuitement les Apps Miele depuis l'Apple App Store® ou depuis Google Play Store™.



Installer pour la première fois Miele@home

- Faites défiler dans le mode Réglages , à l'aide de la touche sensitive < ou > sur le symbole @.
- Effleurez OK.
- Sélectionnez la méthode de connexion souhaitée à l'aide des touches sensibles < et > (APP ou WPS).
- Effleurez OK.

Une fois la connexion réussie,  apparaît sur l'écran d'accueil.

Si la connexion n'a pas pu être établie,  apparaît à l'écran.

Redémarrez le processus.

Activer ou désactiver la connexion Wi-Fi

- Faites défiler dans le mode Réglages , à l'aide de la touche sensitive < ou > sur le symbole @.
- Effleurez OK.

Lorsque le Wi-Fi est désactivé, le symbole  apparaît à l'écran.

- Pour réactiver la connexion Wi-Fi, appuyez sur OK.

Lorsque le Wi-Fi est activé, le symbole  et un point apparaissent dans le coin supérieur de l'écran •.

Si la connexion Wi-Fi est activée, le symbole  apparaît sur l'écran d'accueil.

Réinitialiser la configuration du réseau

- Faites défiler dans le mode Réglages , à l'aide de la touche sensitive < ou > sur le symbole @.
- Effleurez OK.

- Faites défiler à l'aide de la touche sensitive > sur le symbole .
- Effleurez OK.
- Faites défiler à l'aide de la touche sensitive > sur le symbole X.
- Effleurez OK.



Tous les réglages effectués et les valeurs saisies pour Miele@home sont réinitialisés.

La connexion Wi-Fi a été désactivée,  s'éteint sur l'écran d'accueil.

Réinitialisez la configuration du réseau si vous éliminez votre appareil, le vendez ou mettez un appareil d'occasion en service. Toutes les données personnelles sont supprimées de l'appareil. Par ailleurs, un précédent propriétaire ne pourra plus accéder à l'appareil.

Modifier le volume des tonalités d'avertissement et de signalisation /

Vous pouvez modifier le volume des signaux sonores et d'avertissement (par ex. pour une alarme de porte ou un message d'anomalie). Vous pouvez également désactiver les tonalités d'avertissement et de signalisation si vous vous sentez perturbé.



- Faites défiler dans le mode Réglages , à l'aide de la touche sensitive < ou > sur le symbole .
- Effleurez OK.
- Sélectionnez le volume souhaité des tonalités d'avertissement et de signalisation à l'aide des touches sensibles < et >.
- Effleurez OK.

Autres réglages

Lorsque les tonalités d'avertissement et de signalisation sont désactivées,  apparaît.

Modifier la luminosité de l'écran

Vous pouvez régler la luminosité de l'écran pour l'adapter aux conditions d'éclairage de votre environnement.

- Faites défiler dans le mode Réglages , à l'aide de la touche sensitive < ou > sur le symbole .
- Effleurez OK.
- Sélectionnez la luminosité souhaitée de l'écran à l'aide des touches sensibles < et >.
- Effleurez OK.



Désactiver le mode expo

Le mode Expo  permet aux revendeurs de présenter l'appareil sans activer la production de froid. Ce réglage n'est d'aucune utilité pour le particulier.

Si le mode Expo a été activé à l'usine, l'affichage suivant apparaît après la mise en marche de l'appareil .

- Effleurez la touche sensitive OK sur le bandeau de commande.



Miele apparaît puis l'écran d'accueil.

- Effleurez OK.
- Faites défiler dans le mode Réglages , à l'aide de la touche sensitive < ou > sur le symbole .
- Effleurez OK.

Après l'arrêt du mode Expo , l'appareil de froid s'arrête et doit être remis en marche.

Réinitialiser les réglages d'usine

Tous les réglages de l'appareil de froid sont remis aux réglages d'usine (pour les réglages, voir le chapitre « Description de l'appareil »).

- Faites défiler dans le mode Réglages , à l'aide de la touche sensitive < ou > sur le symbole .
- Effleurez OK.
- Faites défiler à l'aide de la touche sensitive > sur le symbole .
- Effleurez OK.

L'appareil de froid s'arrête et doit être remis en marche.



Informations

Les données de l'appareil (désignation du modèle et référence) s'affichent à l'écran.

Conservez ces données d'appareil :

- pour l'intégration de l'appareil de froid dans votre réseau Wi-Fi (voir chapitre « Effectuer d'autres réglages », paragraphe « Miele@home ») (selon modèle).
- pour annoncer une anomalie au service après-vente Miele (voir chapitre « service après-vente Miele »).
- pour la consultation d'informations auprès de la base de données EPREL (voir chapitre « Service après-vente »).

Témoin de remplacement de filtre à charbon actif



Après avoir inséré le filtre à charbon actif (accessoires en option), l'indicateur de changement de filtre à charbon actif  doit d'abord être activé dans le mode réglages .

L'indicateur de changement du filtre à charbon actif  dans l'affichage de démarrage vous rappelle environ tous les 6 mois que le filtre à charbon actif doit être changé (voir chapitre « Nettoyage et entretien », section « Changement du filtre à charbon actif »).

Mode de nettoyage

Le mode de nettoyage  facilite le nettoyage de la zone de refroidissement (voir chapitre « Nettoyage et entretien »). L'éclairage intérieur reste allumé, bien que la zone de réfrigération est désactivée. Les signaux sonores et visuels sont aussi désactivés.

Le mode de nettoyage  activé s'affiche sur l'écran d'accueil.

Après le nettoyage, le mode de nettoyage  doit être désactivé. Si la porte de l'appareil est fermée pendant plus de 10 minutes, le mode de nettoyage  s'arrête automatiquement.

Alarme de température et de porte

 Risque sanitaire en raison de consommation d'aliments impropres à la consommation.

Si la température est remontée au-dessus du seuil des -18 °C pendant une durée prolongée, vos produits surgelés peuvent commencer à décongeler. Par conséquent, la durée de conservation est réduite.

Vérifiez que vos produits surgelés n'ont pas commencé à décongeler. Si tel est le cas, consommez-les au plus vite ou faites-les cuire ou rôtir avant de les recongeler !

Alarme de température

L'appareil est équipé d'une alarme de température pour éviter que la température dans la zone de congélation n'augmente sans que l'on s'en aperçoive.

Si la température de la zone de congélation dépasse une certaine plage de valeurs,  apparaît dans l'affichage de température de la zone de congélation. De plus, un signal sonore retentit jusqu'à ce que l'état d'alarme se termine ou que le signal soit désactivé manuellement.

Cette limite est déterminée par le réglage du sélecteur de température.

L'alarme de température a la priorité sur l'alarme de porte.

Le signal sonore et visuel se déclenche entre autres dans les cas suivants :

- si vous allumez l'appareil mais que la température dans l'appareil s'écarte trop de la température programmée,
- lorsque trop d'air chaud pénètre à l'intérieur de l'appareil lorsque vous rangez ou sortez des produits surgelés,
- lorsque vous congelez de grandes quantités d'aliments,
- lorsque vous congelez des produits frais chauds,
- Une panne de courant est survenue.
- L'appareil de froid est défectueux.

Avant de désactiver l'alarme de température, il est nécessaire de déterminer et éliminer la cause de l'alarme.

Si l'alarme vous dérange, vous pouvez l'interrompre avant la fin.

■ Effleurez **OK**.

Le message d'avertissement a été confirmé :  s'éteint et le signal sonore s'arrête.

L'écran d'accueil s'affiche: dans l'affichage de température de la zone de congélation, la température la plus chaude qui régnait jusqu'à présent dans la zone de congélation clignote pendant env. 1 minute. Pour terminer, l'affichage de la température bascule sur la température actuelle de la zone de congélation.

L'alarme s'arrête. Dès que l'état critique est passé, le symbole  s'éteint.

Alarme de porte

L'appareil est équipé d'une alarme de porte afin d'éviter une déperdition énergétique lorsque la porte est ouverte et pour protéger les aliments stockés des effets de la chaleur.

Si une porte de l'appareil reste ouverte de manière prolongée,  s'affichera dans l'affichage de température correspondant. De plus, un signal sonore d'avertissement retentit et l'éclairage intérieur s'allume par clignotements.

Le délai jusqu'à l'activation de l'alarme de porte peut être modifié (voir chapitre « Autres réglages »).

Le signal sonore d'avertissement de l'alarme de porte peut être désactivé (voir chapitre « Autres réglages »).

Dès que la porte de l'appareil est fermée, le signal sonore s'arrête et  s'éteint.

Désactiver l'alarme de porte

Si l'alarme vous dérange, vous pouvez l'interrompre avant la fin.

■ Effleurez *OK*.

Le signal sonore s'arrête et disparaît à l'écran . L'éclairage intérieur est allumé en permanence.

Si la porte de l'appareil n'est pas fermée, l'alarme de la porte se répète après environ 1 minute.

Entreposer ses aliments dans la zone de réfrigération

 Risque d'explosion provoquée par des mélanges gazeux inflammables.

Certains gaz inflammables risquent de prendre feu en présence de composants électriques.

N'entreposez aucun produit explosif ni aucun produit contenant un gaz propulseur (par ex. une bombe aérosol). Les bombes aérosols correspondantes sont reconnaissables à une indication imprimée ou à un symbole de flamme. Des gaz qui peuvent s'échapper risquent de s'enflammer en raison des composants électriques.

 Risque de dommages à cause des aliments contenant de la graisse ou de l'huile.

Si vous entreposez des aliments contenant de la graisse ou de l'huile dans la contreporte, des fissures risquent d'apparaître dans le plastique, qui peut casser.

Veillez à ce que la graisse ou l'huile ne fuient pas sur les pièces en plastique de l'appareil.

Si la circulation de l'air ne suffit pas, le refroidissement diminue et la consommation d'énergie augmente. Veillez à ne pas stocker les aliments de façon trop compacte afin de garantir une bonne circulation de l'air. N'obstruez pas le ventilateur sur la paroi arrière.

Les différentes zones de froid

La circulation naturelle de l'air crée des différences de température de la zone de réfrigération.

L'air froid, plus lourd, descend dans la partie basse de la zone de réfrigération. Servez-vous des différentes zones de froid quand vous rangez vos aliments dans l'appareil !

Il s'agit d'un appareil de froid avec refroidissement dynamique automatique, où une température uniforme est établie lorsque le ventilateur fonctionne. Les différentes zones froides sont donc moins prononcées.

Zone la moins froide

La zone la moins froide du réfrigérateur se trouve tout en haut, au niveau de la porte de l'appareil. Utilisez cette zone, par exemple pour conserver votre beurre et l'étaler plus facilement ou votre fromage afin d'en préserver les arômes.

Zone la plus froide

La zone la plus froide du réfrigérateur se trouve juste au-dessus de la tablette d'isolation de la zone PerfectFresh Pro et contre la paroi du fond. Cependant, la température est encore plus basse dans les compartiments de la zone PerfectFresh Pro.

Une température de 4 °C et une hygiène appropriée retardent la prolifération des bactéries, telles que la salmonelle et la listeria, qui peuvent être à l'origine de graves intoxications alimentaires.

Utilisez ces zones du réfrigérateur ainsi que les compartiments de la zone PerfectFresh Pro pour tous les produits fragiles qui se dégradent rapidement, à savoir :

- le poisson, la viande et la volaille,
- la charcuterie et les plats cuisinés,

Entreposer ses aliments dans la zone de réfrigération

- les plats ou pâtisseries à base d'œufs ou de crème,
- les pâtes fraîches et les pâtes à gâteau, pizza ou quiche,
- les fromages au lait cru et autres produits à base de lait cru,
- Houmous, tartinades de légumes, substituts de fromage frais végétal
- les légumes sous cellophane et
- tout autres aliments frais dont la date de péremption est conditionnée par une température de stockage inférieure à 4 °C.

Bien entreposer ses aliments

Laissez vos aliments dans leur emballage ou couvrez-les soigneusement (exceptions dans la zone PerfectFresh Pro). Cela permet d'éviter les transferts d'odeurs, la transmission de germes ou le dessèchement des aliments. Ces mesures valent particulièrement pour la conservation de produits d'origine animale. Veillez tout particulièrement à ce que les aliments crus tels que la viande et le poisson ne soient pas en contact avec d'autres denrées alimentaires.

En réglant correctement la température de votre appareil et en respectant une hygiène convenable, vous pouvez allonger considérablement la durée de conservation des aliments. Le gaspillage de nourriture est évité.

Conserver des aliments - zone PerfectFresh Pro

Zone PerfectFresh Pro

La zone PerfectFresh Pro répond aux exigences d'un compartiment frigorifique selon la norme DIN EN 62552:2020.

La zone PerfectFresh Pro réunit les conditions optimales pour stocker fruits, légumes, poissons, viandes et produits laitiers. Les aliments restent frais plus longtemps et les vitamines et le goût sont préservés.

Dans la zone PerfectFresh Pro, la température est réglée automatiquement ; elle est située entre 0 et 3 °C. Ces températures, bien qu'inférieures aux températures habituelles des zones de réfrigération, offrent néanmoins des conditions idéales pour les aliments peu sensibles au froid.

Par ailleurs, il est possible de régler le taux d'humidité de la zone PerfectFresh Pro afin de l'adapter au mieux aux aliments conservés. Un taux d'humidité élevé permet de préserver l'humidité des aliments et d'éviter qu'ils ne se dessèchent trop rapidement.

Rappelez-vous que plus les aliments sont frais au moment de leur achat, mieux ils se conserveront.

Sortez les aliments de la zone PerfectFresh Pro env. 30 à 60 minutes avant leur consommation. Leur odeur et leur goût ne se déploieront pleinement qu'à température ambiante.

Compartiment humide



Dans le **compartiment humide** règne une température entre 0 et 3 °C, sans augmentation du taux d'humidité Δ ou avec augmentation du taux d'humidité $\Delta\Delta\Delta$ selon la position du couvercle du compartiment.

Taux d'humidité faible Δ

Avec ce réglage Δ , le compartiment humide devient un compartiment sec (voir section « Compartiment sec »).

Taux d'humidité élevé $\Delta\Delta\Delta$

Le réglage du compartiment humide convient à la conservation des fruits et légumes.

Si le taux d'humidité est élevé dans le compartiment humide, il se peut que de la condensation se forme.

Si vous estimez qu'il y a eu trop de condensation et que les aliments sont affectés, agissez comme suit : Essayez l'eau condensée avec un chiffon sec.

Ouvrez le couvercle du compartiment en sélectionnant la position « taux d'humidité non élevée Δ ».

Conserver des aliments - zone PerfectFresh Pro

Sélectionner taux d'humidité élevé ∞∞∞

- Ouvrez le tiroir du compartiment humide.

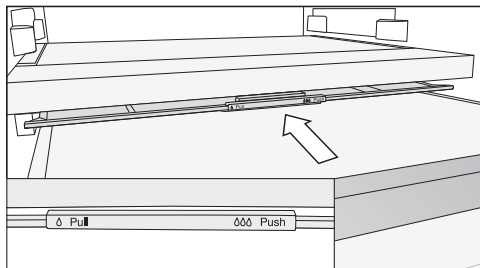

- Poussez le couvercle du compartiment vers l'arrière jusqu'à la butée.

Le couvercle du compartiment est fermé et l'humidité reste dans le compartiment ∞∞∞.

Sélectionner taux d'humidité faible ∅

- Ouvrez le tiroir du compartiment humide.

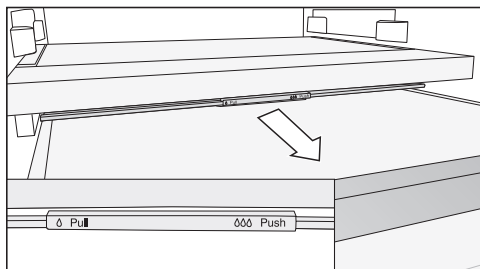

- Tirez le couvercle du compartiment vers l'avant jusqu'à la butée.

Le couvercle du compartiment est ouvert et l'humidité diminue ∅.

Si les aliments dépassent le bord du tiroir, il est possible de modifier la position du couvercle du compartiment lors de l'insertion du tiroir et ainsi de le fermer.

Lorsque vous remplissez le tiroir, veillez à ce que les aliments ne heurtent pas le couvercle du compartiment par le bas.

Compartiment sec



Dans le **compartiment sec**, il règne une température de 0 à 3 °C sans augmentation du taux d'humidité .

Le compartiment sec convient particulièrement aux aliments fragiles :

- poisson frais, coquillages et crustacés,
- viandes, volailles et charcuterie,
- salades du traiteur,
- les produits laitiers comme lait, yaourts, fromages, crème fraîche, fromage blanc, etc.,
- produits végétaux comme le tofu, la boisson à l'avoine, le houmous, les légumes à tartiner, les substituts de viande et de fromage, etc.
- Vous pouvez également y stocker des aliments de toute sorte, tant qu'ils restent emballés.

Notez que les aliments riches en protéines se gardent moins longtemps. Cela signifie que les crustacés et les fruits de mer se dégradent plus rapidement que le poisson qui lui-même se garde moins longtemps que la viande.

Pour des raisons d'hygiène, ne conservez ces aliments qu'**emballés ou couverts**.

Conserver des aliments - zone PerfectFresh Pro

Si vous n'êtes pas satisfait(e) de l'état de conservation des aliments, notamment s'ils semblent avoir perdu de leur fraîcheur en peu de temps, veuillez suivre les conseils suivants :

- N'entreposez que des aliments frais. Les conditions de stockage sont très importantes afin d'assurer la fraîcheur des aliments.
- Nettoyez la zone PerfectFresh Pro avant d'y entreposer les aliments.
- Essuyez les aliments très humides avant de les entreposer dans le réfrigérateur.
- Ne conservez pas d'aliments sensibles au froid dans la zone PerfectFresh Pro (voir chapitre « Conserver des aliments - zone de réfrigération », section « Non approprié pour la zone de réfrigération »).
- Pour une conservation optimale des aliments, sélectionnez le bon compartiment PerfectFresh Pro et réglez bien la position du couvercle du compartiment (ex. : taux d'humidité faible δ ou élevé $\delta\delta$).
- L'humidité élevée contenue dans les aliments stockés peut suffire à produire un taux d'humidité élevé $\delta\delta\delta$ dans le compartiment humide, si les aliments ne sont pas emballés. Plus il y a de nourriture stockée dans le compartiment, plus l'humidité est élevée.
- Ne surchargez pas les compartiments.
- Si vous estimez lors du réglage $\delta\delta\delta$ qu'il y a eu trop de condensation et que les aliments sont affectés, agissez comme suit :
 - Essuyez l'eau condensée avec un chiffon sec.
 - Placez une grille ou un objet similaire à l'intérieur pour permettre à l'humidité excédentaire de s'écouler.
 - Ouvrez le couvercle du compartiment en sélectionnant la position « taux d'humidité non élevée δ » et éteignez le brumisateur .
- Si malgré le réglage $\delta\delta\delta$, le taux d'humidité est trop faible, emballez les aliments hermétiquement.
- Si vous trouvez que la température dans la zone PerfectFresh Pro est encore trop élevée ou trop faible, essayez de la régler en modifiant légèrement la température de 1 à 2 °C. Si des cristaux de givre se forment au fond des compartiments de la zone PerfectFresh Pro, augmentez aussitôt la température car le froid risque d'abîmer les aliments entreposés.
- Si le changement de température dans la zone de réfrigération n'est pas suffisant, modifiez la température dans la zone PerfectFresh Pro (voir chapitre « Choix de la bonne température »).

Processus de congélation pour les produits frais.

 Risque sanitaire dû à la consommation d'aliments impropres à la consommation.

Si la température est remontée au-dessus du seuil des -18 °C pendant une durée prolongée, vos produits congelés peuvent commencer à décongeler. Cela a pour effet de réduire la durée de conservation des aliments.

Vérifiez que vos produits congelés n'ont pas commencé à décongeler. Si tel est le cas, consommez-les au plus vite ou faites-les cuire ou rôtir avant de les recongeler.

Les aliments frais doivent être congelés à cœur aussi rapidement que possible afin de conserver leur valeur nutritive, vitamines, aspect et goût.

Si les produits sont congelés rapidement, le liquide a moins de temps pour s'échapper des cellules et passer dans les cavités. Les cellules se contractent bien moins. Lors de la décongélation, la faible quantité de liquide qui est passée dans les cavités peut revenir dans les cellules, et la perte de jus est moindre. Seule une petite tache d'eau se forme !

Capacité maximale de congélation

Pour garantir que les aliments soient congelés à cœur le plus rapidement possible, la capacité de congélation maximale ne doit pas être dépassée. La capacité de congélation maximale dans les 24 heures est indiquée sur la plaque signalétique « Capacité de congélation ...kg/24 h ».

Conservation de produits surgelés

Pour conserver des produits surgelés vendus dans le commerce, contrôlez lors de l'achat dans le magasin :

- si l'emballage n'est pas abîmé,
- la date limite de conservation et
- la température intérieure du congélateur coffre du magasin doit être de -18 °C ou inférieure.

- Transportez si possible les aliments congelés dans un sac isotherme et stockez-les rapidement dans l'appareil de réfrigération.

Congélation de produits frais

Avant la congélation

- Si vous devez congeler plus de 2 kg de produits frais, activez la fonction SuperFrost ❄ au moins 6 heures avant de ranger les aliments.
- Si vous devez congeler une plus grande quantité de produits frais, activez la fonction SuperFrost ❄ au moins 24 heures avant de ranger les aliments.

Les aliments déjà congelés disposeront ainsi d'une réserve de froid.

- Ne congelez que des produits frais et de première qualité !

Notez que certains aliments ne sont pas adaptés à la congélation. Il s'agit, par exemple, de légumes qui sont généralement consommés crus, comme la laitue ou les radis.

Congélation et conservation

Conseil : Pour préserver la couleur, le goût, l'arôme et la vitamine C de vos légumes, blanchissez-les avant de les congeler. Pour ce faire, faites cuire vos légumes, portion par portion, à l'eau bouillante pendant 2-3 minutes. Retirez ensuite les légumes et refroidissez-les rapidement sous l'eau froide. Pour finir, égouttez les légumes.

Emballage des produits à congeler

- Portionnez les produits à congeler.

Conseil : Pour éviter les brûlures de congélation, choisissez un emballage approprié (comme les boîtes de congélation).

- Faites sortir l'air de l'emballage et fermez bien le sachet.
- Inscrivez le contenu et la date de congélation sur l'emballage.

Entreposer les aliments

 Risque de dommages à cause d'une charge trop lourde.

Une charge trop lourde peut entraîner des dommages sur le tiroir de congélation/la tablette en verre.

Respectez la charge maximale :

- Tiroir de congélation = 15 kg
- Tablette en verre = 35 kg

Les aliments à congeler ne doivent pas entrer en contact avec des aliments déjà congelés afin d'éviter que ces derniers ne commencent à décongeler.

- Veillez à ce que les emballages soient bien secs pour éviter une congélation en bloc.

Pour garantir que les aliments gèlent rapidement jusqu'au cœur, ne dépassez pas les tailles d'emballage suivantes :

- Fruits et légumes max. 1 kg
- Viande max. 2,5 kg

- Petite quantité d'aliments à congeler

Congeler les aliments dans le tiroir de congélation le plus haut.

- Placez les aliments congelés le plus possible à l'arrière du tiroir de congélation, près de la paroi arrière, afin que les aliments congelés gèlent le plus rapidement possible jusqu'au cœur.

- Quantité maximale d'aliments à congeler (voir plaque signalétique)

Si les fentes du ventilateur sont encombrées, la performance de refroidissement est réduite et la consommation d'énergie augmente.



Vérifiez lors de la mise en congélation que les fentes du ventilateur ne sont pas recouvertes.

Congeler les aliments dans les tiroirs de congélation du haut et **non** dans le tiroir du bas.

- Placez les aliments congelés le plus possible à l'arrière du tiroir de congélation, près de la paroi arrière, afin que les aliments congelés gèlent le plus rapidement possible jusqu'au cœur.

Rafraîchissement rapide de boissons

Pour rafraîchir rapidement des boissons dans la zone de réfrigération, enclenchez la fonction SuperFroid ❄️.

Vous souhaitez refroidir une grande quantité de boissons ou vous souhaitez en plus refroidir des boissons dans la zone de congélation, sélectionnez alors dans le mode réglages  la fonction mode Party  (fête).

Si vous placez des bouteilles dans le congélateur pour les refroidir plus rapidement, enlevez-les au bout **d'une heure maximum**, sinon elles risquent d'éclater.

Utiliser les accessoires

Préparation de glaçons

- Remplissez le bac à glaçons aux trois quarts avec de l'eau et posez-le sur le fond du compartiment de congélation.
- Aidez-vous d'un objet à bout rond, une cuillère par exemple pour détacher le bac à glaçons.

Conseil : Les glaçons pourront plus facilement être retirés du bac à glaçons si vous les passez rapidement sous l'eau.

Dégivrage

Zone de réfrigération et zone PerfectFresh Pro

Le dégivrage de la zone de réfrigération et de la zone PerfectFresh Pro est automatique.

L'eau de dégivrage s'écoule par un orifice le long d'un petit conduit jusqu'au système d'évaporation de l'appareil de froid. La chaleur du compresseur fait automatiquement évaporer l'eau de condensation.

Pour ce faire, maintenez l'orifice et le conduit d'écoulement propres. L'eau de dégivrage doit toujours pouvoir s'écouler sans problème.

Zone de congélation

L'appareil est pourvu d'un système « NoFrost » permettant d'assurer son dégivrage automatique.

L'humidité pouvant être présente dans la zone de congélation se liquéfie dans l'évaporateur et est automatiquement dégivrée et évaporée à intervalles réguliers.

Grâce au dégivrage automatique, la glace ne s'accumule jamais dans la zone de congélation. Ce système n'entraîne en aucun cas la décongélation des aliments stockés dans l'appareil.

La plaque signalétique apposée à l'intérieur de l'appareil frigorifique ne doit pas être enlevée. Elle vous sera utile en cas de panne !

Veuillez vous assurer que l'eau ne pénètre pas dans l'électronique ni dans l'éclairage.



Risque d'endommagement en cas de pénétration d'humidité.

La vapeur d'un nettoyeur vapeur peut endommager les plastiques et les composants électriques.

N'utilisez en aucun cas de nettoyeur vapeur pour nettoyer votre appareil frigorifique.

L'eau de nettoyage ne doit pas passer par l'orifice d'évacuation de l'eau de dégivrage.

Conseils d'entretien

A l'intérieur de l'appareil, n'utilisez que des produits de nettoyage et d'entretien qui ne présentent aucun risque pour les aliments.

Pour éviter d'endommager toutes les surfaces, **ne pas utiliser** :

- de produits nettoyant à base de soude, d'ammoniaque, d'acide ou de chlorure,
- de produit anti-calcaire,
- de détergent abrasif (par ex. poudre, crème à récurer ou pierres de nettoyage),
- de détergent contenant des solvants,
- de produits nettoyants inox,
- de produits de lavage pour lave-vaisselle,
- de décapants en bombe pour four,



- de produits de lavage pour tables de cuisson en vitrocéramique (sauf pour le nettoyage de la façade en verre)
- de nettoyant pour vitres (sauf pour le nettoyage de la façade en verre : nettoyant pour vitres à faible teneur en alcool, sans additifs, par ex. des extraits d'agrumes ou équivalent),
- d'éponges et de brosses abrasives (par ex. éponges à récurer),
- de gomme de nettoyage,
- de grattoir en métal acéré.

Pour le nettoyage, nous recommandons d'utiliser de l'eau tiède additionnée d'un peu de produit vaisselle.

Préparation de l'appareil au nettoyage

Nettoyer uniquement la zone de réfrigération :

Activez le mode de nettoyage . Le refroidissement dans la zone de réfrigération est désactivé, l'éclairage intérieur reste allumé.

- Faites défiler dans le mode Réglages , à l'aide de la touche sensitive < ou > sur le symbole .
- Effleurez OK.

Lorsque le mode de nettoyage  est activé, un point apparaît dans le coin supérieur de l'écran •.

Le mode de nettoyage  activé s'affiche sur l'écran d'accueil.

- Sortez tous les aliments qui se trouvent dans la zone de réfrigération. Entreposez-les dans un endroit frais.
- Retirez les accessoires qui peuvent être retirés pour le nettoyage (voir la section « Enlever, démonter et nettoyer les accessoires »).

Nettoyage et entretien

Nettoyer la zone de congélation/ l'appareil de froid :

- Arrêtez l'appareil de froid.
⦿ apparaît à l'écran et le système de refroidissement est désactivé.
- Sortez tous les aliments qui se trouvent dans la zone de congélation/ dans l'appareil. Entreposez-les dans un endroit frais.
- Retirez les accessoires qui peuvent être retirés pour le nettoyage (voir la section « Enlever, démonter et nettoyer les accessoires »).

Nettoyer l'intérieur

Nettoyez l'appareil au moins une fois par mois.

Les dépôts déjà incrustés sont plus difficiles, voire impossibles à retirer. Les surfaces sont susceptibles de se décolorer ou de s'altérer. Il est préférable d'éliminer immédiatement les salissures.

- Nettoyez **l'intérieur** de l'appareil avec une éponge propre, de l'eau tiède et un peu de produit vaisselle.
- Rincez ensuite à l'eau claire puis séchez avec un chiffon.
- Nettoyez plus souvent l'orifice et le conduit d'écoulement avec un bâton ou similaire, afin que l'eau de dégivrage puisse toujours s'écouler librement.
- Pour assurer une ventilation suffisante de l'appareil de froid et éviter la formation d'odeurs, laissez l'appareil de froid ouverte pendant une courte période.

Nettoyer les accessoires à la main ou au lave-vaisselle

Les éléments suivants doivent exclusivement être nettoyés **à la main** :

- les baguettes de finition en finition inox
- la tablette avec marquage
- la clayette pour bouteilles variable
- la tablette avec porte-bouteilles
- tous les tiroirs et couvercles des compartiments (selon modèle)
- la boîte de tri (disponible en accessoire en option)

Les éléments suivants sont **adaptés au lave-vaisselle** :

 Risque de dommages dû aux températures élevées du lave-vaisselle.

Des éléments de l'appareil peuvent devenir inutilisables lors du nettoyage au lave-vaisselle à plus de 55 °C ; ils peuvent par ex. se déformer.

Sélectionnez exclusivement les programmes lave-vaisselle à 55 °C max. pour les pièces lavables au lave-vaisselle.

Les éléments plastifiés qui entrent en contact avec des colorants naturels, tels que les carottes, les tomates ou le ketchup sont susceptibles de se décolorer au lave-vaisselle. Cette coloration n'altère en rien la robustesse des éléments concernés.

- le cale-bouteilles, le casier à œufs, le bac à glaçons
- les balconnets de contre-porte (sans baguette de finition en finition inox)

- les adaptateurs pour la surface de rangement divisée
- les tablettes (sans les baguettes et sans marquage)
- les tablettes de verre (sans les baguettes de protection)
- le support pour le filtre à charbon (disponible en accessoire en option)

Retirer et démonter les accessoires pour le nettoyage

Démonter un balconnet

Retirez la baguette en finition inox avant de laver les balconnets au lave-vaisselle.

Pour retirer la baguette, procédez comme suit :

- Placez les balconnets sur le plan de travail.
- Retirez la baguette de finition en commençant à tirer doucement d'un côté.
- Remontez la baguette de finition après le nettoyage.

Démonter la tablette

Avant de nettoyer la tablette, retirez la baguette de finition. Procédez pour ce faire de la manière suivante :

- Posez la tablette sur le plan de travail sur une surface douce (par exemple un torchon).

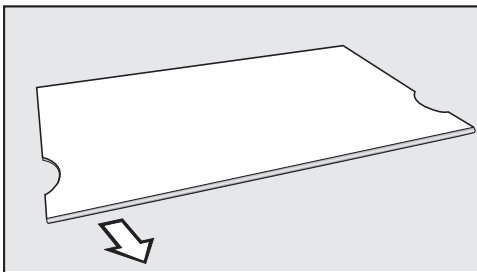

- Retirez la baguette de finition en commençant à tirer doucement d'un côté.
- Remontez la baguette après le nettoyage.

Démonter la tablette modulable

Avant de nettoyer la tablette, retirez la baguette de finition. Procédez pour ce faire de la manière suivante :

- Posez la tablette sur le plan de travail sur une surface douce (par exemple un torchon).
- Retirez la baguette de finition en commençant à tirer doucement d'un côté.
- Tirez les deux adaptateurs à gauche et à droite des supports.
- Insérez, après le nettoyage, les adaptateurs sur les supports gauche et droite à la hauteur de votre choix puis
- remettez la baguette de finition sur la tablette correspondante.

Nettoyage et entretien

Retirer les tiroirs de la zone de réfrigération

- Sortez complètement le tiroir de moitié.

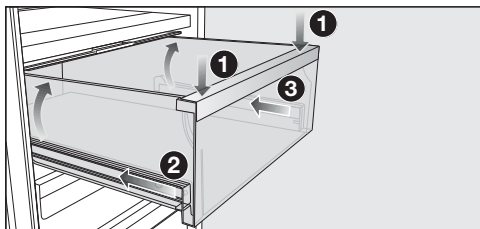

- Appuyez sur l'avant du tiroir ①, jusqu'à ce que le tiroir se soulève à l'arrière. Maintenez le tiroir vers le bas.
- Introduisez maintenant avec précaution le rail gauche puis le rail droit sur environ 2 cm.

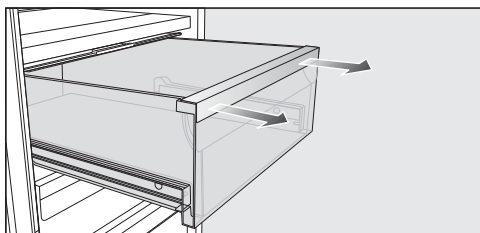

- Tirez vigoureusement le tiroir vers l'avant avec les deux mains.

Repoussez les rails télescopiques. Vous éviterez ainsi de les endommager !

Pour insérer les tiroirs :

- Placez le tiroir sur les rails entièrement entrés.
- Glissez-le dans l'appareil jusqu'à ce que le bac s'emboîte.

Retirer la tablette avec le porte-bouteilles

- Retirez les clayettes en verre arrière de la tablette d'isolation.

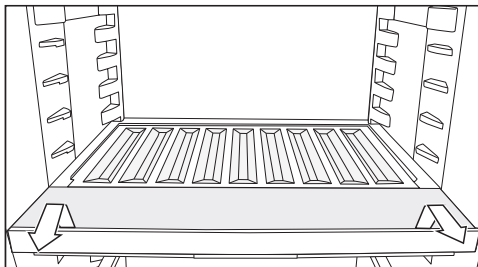

- Soulevez la clayette pour bouteilles vers l'avant et retirez-la.
- Après le nettoyage, remplacez la clayette pour bouteille jusqu'à la butée et poussez-la vers le bas.
- Remplacez la clayette en verre sur la tablette d'isolation.

Retirer le couvercle du compartiment

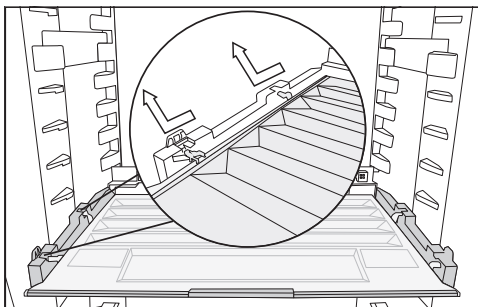

- Soulevez le couvercle à l'avant et retirez-le.
- Après le nettoyage, remplacez le couvercle du compartiment.

Retirer les tiroirs et les tablettes en verre de la zone de congélation

- Tirez le tiroir en le soulevant par l'avant.
- Tirez la tablette en verre en la soulevant par l'avant.

Insérer les tiroirs et les tablettes en verre de la zone de congélation

- Placez la tablette en verre de biais sur les rails de guidage.
- Insérez la tablette en verre tout en l'abaissant.
- Placez le tiroir de biais sur les rails de guidage.
- Insérez le tiroir tout en l'abaissant.

Remplacer le filtre à charbon actif (accessoires en option)

Remplacez les filtres à charbon actif situés dans le support tous les 6 mois environ.

Le symbole  sur l'écran d'accueil vous rappelle que le filtre à charbon actif doit être remplacé.

Les filtres à charbon actif KKF-RF sont disponibles chez votre revendeur, auprès du service après-vente Miele ou sur la boutique en ligne Miele.

- Retirez le support des filtres à charbon actif de son logement en tirant vers le haut.

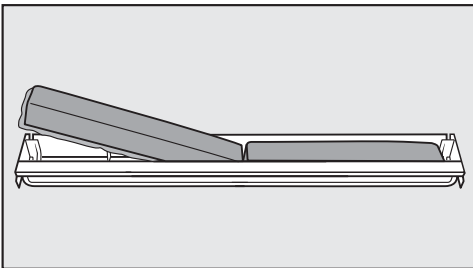

- Sortez les deux filtres à charbon actif puis placez en deux nouveaux dans leur support, bordure vers le bas.

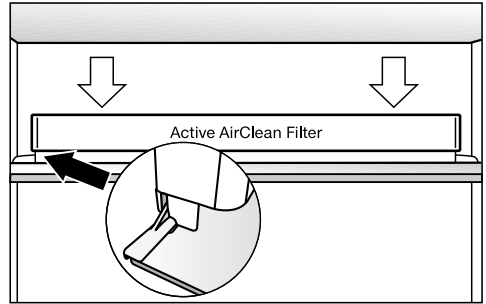

- Remplacez le logement des filtres au centre de la baguette de protection arrière d'une tablette, jusqu'à entendre un déclic.
- Pour confirmer le changement de filtres, appuyez sur la touche sensitive *OK*.

Le témoin pour le remplacement des filtres à charbon actif s'éteint et le compteur est réinitialisé.

Le symbole  disparaît de l'écran d'accueil.

Nettoyer la façade et les parois latérales

Des dépôts déjà incrustés sont plus difficiles, voire impossibles à retirer. Les surfaces sont susceptibles de se décolorer ou de s'altérer.

Nous recommandons d'éliminer les salissures présentes sur la façade et les parois latérales le plus vite possible.

Toutes les surfaces sont sensibles aux rayures et risquent de se tacher au contact de produits de nettoyage inappropriés.

Veuillez consulter la section « Conseils pour l'entretien » au début du présent chapitre.

Nettoyage et entretien

- Nettoyez la façade de l'appareil à l'aide d'un carré vaisselle propre, de produit vaisselle et d'eau chaude. Vous pouvez également utiliser un chiffon propre et humide en micro-fibres, sans détergent.
- Rincez ensuite à l'eau claire puis séchez avec un chiffon doux.

Façade CleanSteel Inox anti-traces (edt/cs)

 Risque de dommages dus à un nettoyage incorrect.

Le revêtement de surface est endommagé.

N'utilisez **aucun produit de nettoyage spécial inox** sur cette surface.

La façade est recouverte d'un revêtement haut de gamme en inox anti-traces (CleanSteel) qui protège des salissures et facilite son nettoyage.

Appareil avec façade en verre noir mat

 Risque de dommages en cas de nettoyage incorrect.

Les façades en verre peuvent s'altérer et même se fissurer, si vous les nettoyez ponctuellement ou si vous retirez des salissures séchées.

Essuyez entièrement les façades en verre mouillées.

Des rayures peuvent se former sur toute la surface si un nettoyant pour vitres contenant un additif, comme de l'acide citrique ou équivalent, est utilisé.

Utilisez un nettoyant pour vitres à faible teneur en alcool, sans additif.

Conseil : Nous recommandons également le produit nettoyant pour vitrocéramique et acier inoxydable Miele.

Nettoyer le joint de porte

 Risque de dommages en cas de nettoyage incorrect.

Si un corps gras est appliqué sur le joint de porte, il risque de devenir poireux.

N'appliquez aucun corps gras sur le joint de porte.



- Nettoyez régulièrement le joint à l'eau claire puis séchez-le soigneusement à l'aide d'un chiffon.

Nettoyer les ouvertures d'aération et d'évacuation

Les dépôts de poussière augmentent la consommation énergétique.

- Nettoyez régulièrement toutes les fentes d'aération et de ventilation avec un pinceau ou un aspirateur (utilisez par exemple la brosse à meubles des aspirateurs Miele).

Après le nettoyage

- Remplacez tous les éléments dans l'appareil.
- Remettez l'appareil de froid en marche.
- Si vous avez activé le mode de nettoyage  de la zone de réfrigération : Sur le bandeau de commande, appuyez sur **OK**.
L'écran affiche .
- Effleurez **OK**.

Lorsque le mode de nettoyage  est désactivé, le point dans le coin supérieur de l'écran disparaît.

- Faites défiler jusqu'au symbole ↵ à l'aide des touches sensibles < et > appuyez sur *OK*.

La zone de réfrigération commence à refroidir.

- Pour accélérer la production de froid de la zone de congélation, activez la fonction SuperFrost ❄ pendant quelque temps.
- Enclenchez la fonction SuperFroid ❄ et laissez-la fonctionner pendant un certain temps, afin que la zone de réfrigération descende rapidement en température.
- Déposez les aliments dans la zone de réfrigération.
- Dès que la température de la zone de congélation est suffisamment redescendue, insérez-y les tiroirs de congélation qui contiennent les aliments.
- Dès qu'une température constante d'au moins -18 °C s'est établie dans la zone de congélation, désactivez la fonction SuperFrost ❄.
- Fermez les portes de l'appareil.

Corriger les problèmes

Vous pouvez remédier vous-même à la plupart des anomalies. Dans bon nombre de cas, vous économiserez ainsi du temps et de l'argent car vous n'aurez pas besoin de contacter le service après-vente.

Sur www.miele.fr/support/customer-assistance vous trouverez des informations supplémentaires sur la manière de remédier vous-même aux pannes.



En cas de panne ou d'anomalie, évitez d'ouvrir la porte de l'appareil afin de réduire au maximum la perte de froid.

Problème	Cause et solution
Le compresseur fonctionne de plus en plus souvent et de plus en plus longtemps et la température à l'intérieur de l'appareil est trop basse.	<p>Les fentes d'aération et de ventilation sont obstruées ou empoussiérées.</p> <ul style="list-style-type: none">■ Ne recouvrez pas les fentes d'aération et d'évacuation de l'air.■ Dépoussiérez-les régulièrement.
	<p>Les portes ont été ouvertes trop souvent ou vous avez récemment congelé de grandes quantités d'aliments frais.</p> <ul style="list-style-type: none">■ N'ouvrez la porte qu'en cas de besoin et gardez-la ouverte le moins longtemps possible. <p>La température requise revient peu à peu à la normale.</p>
	<p>Les portes de l'appareil n'ont pas bien été fermées. Il se peut qu'une épaisse couche de givre se soit déjà formée.</p> <ul style="list-style-type: none">■ Fermez les portes de l'appareil. <p>La température requise revient peu à peu à la normale.</p> <p>Si une couche épaisse de glace s'est déjà formée, la production de froid diminue, ce qui fait augmenter la consommation d'énergie.</p> <ul style="list-style-type: none">■ Dégivrez l'appareil et nettoyez-le.
	<p>La température ambiante est trop élevée. Plus la température ambiante est élevée, plus le compresseur fonctionne longtemps.</p> <ul style="list-style-type: none">■ Suivez les indications du chapitre « Installation », section « Lieu d'installation ».
	<p>L'appareil n'a pas été correctement encastré dans la niche.</p>





Corriger les problèmes

Problème	Cause et solution
	<ul style="list-style-type: none"> ■ Installez l'appareil de froid conformément aux instructions figurant dans le manuel d'installation ci-joint.
	<p>La température à l'intérieur de l'appareil est réglée à une valeur trop basse.</p> <ul style="list-style-type: none"> ■ Corrigez les réglages de température.
	<p>Une grande quantité d'aliments a été mise à congeler en même temps.</p> <ul style="list-style-type: none"> ■ Suivez les indications du chapitre « Congélation et conservation ».
	<p>La fonction SuperFroid ❄ est encore enclenchée.</p> <ul style="list-style-type: none"> ■ Pour économiser l'énergie, désactivez prématurément la fonction SuperFroid ❄ elle-même.
	<p>La fonction SuperFrost ❄ est encore enclenchée.</p> <ul style="list-style-type: none"> ■ Pour économiser l'énergie, désactivez prématurément la fonction SuperFrost ❄ elle-même.





Problèmes généraux liés à l'appareil













Problème	Cause et solution
<p>Dans le compartiment humide avec le réglage ∆∆∆, les aliments sont altérés.</p>	<p>Il y a trop de condensation dans le compartiment humide.</p> <ul style="list-style-type: none"> ■ Essuyez l'eau condensée avec un chiffon sec. ■ Placez une grille ou un objet similaire à l'intérieur pour permettre à l'humidité excédentaire de s'écouler. ■ Ouvrez le couvercle du compartiment en sélectionnant la position « taux d'humidité non élevée ∆ ».

Corriger les problèmes









Problème	Cause et solution
Aucun signal d'alarme ne retentit, alors que la porte de l'appareil est ouverte depuis un certain temps.	<p>Il ne s'agit pas d'une anomalie. Le signal d'avertissement a été désactivé dans le mode Réglages. Si vous souhaitez réactiver l'alarme sonore :</p> <ul style="list-style-type: none">■ Effleurez OK. <p>L'écran affiche .</p> <ul style="list-style-type: none">■ Faites défiler à l'aide de la touche sensitive < ou > sur le symbole .■ Effleurez OK.■ Faites défiler à l'aide de la touche sensitive < ou > sur le symbole .■ Effleurez OK.■ Sélectionner le volume souhaité pour les signaux sonores et d'avertissement à l'aide des touches sensibles < et >.■ Effleurez OK. <p>Lorsque les signaux d'avertissement et de signalisation sont activés,  apparaît.</p>



Messages à l'écran

Message	Cause et solution
 s'allume à l'écran, l'appareil ne produit pas de froid bien que les commandes de l'appareil et l'éclairage intérieur continuent de fonctionner.	<p>Le mode expo est activé.</p> <ul style="list-style-type: none">■ Effleurez OK. <p>Miele apparaît puis l'écran d'accueil.</p> <ul style="list-style-type: none">■ Effleurez OK.■ Faites défiler dans le mode Réglages , à l'aide de la touche sensitive < ou > sur le symbole .■ Effleurez OK. <p>Après l'arrêt du mode Expo , l'appareil de froid s'arrête et doit être remis en marche.</p>





Message	Cause et solution
<p> s'allume à l'écran et il est impossible d'utiliser l'appareil.</p>	<p>La fonction de nettoyage est encore activée.</p> <ul style="list-style-type: none"> ■ Désactivez la fonction de nettoyage en tapant sur <i>OK</i> sur le bandeau de commande. <p>L'écran affiche .</p> <ul style="list-style-type: none"> ■ Effleurez <i>OK</i>. <p>Lorsque le mode de nettoyage  est désactivé, le point dans le coin supérieur de l'écran s'éteint.</p> <ul style="list-style-type: none"> ■ Faites défiler à l'aide de la touche sensitive < ou > sur le symbole ⇄ et appuyez sur <i>OK</i>. <p>L'appareil commence à produire de nouveau du froid.</p>
<p>L'écran n'affiche rien. Il reste noir.</p>	<p>Le mode Shabbat  est activé : l'éclairage intérieur est désactivé et l'appareil refroidit.</p> <ul style="list-style-type: none"> ■ Effleurez <i>OK</i>. <p>L'écran affiche .</p> <ul style="list-style-type: none"> ■ Effleurez <i>OK</i>. <p>Lorsque la fonction Mode Shabbat  est activée, un point apparaît dans le coin supérieur de l'écran •.</p> <ul style="list-style-type: none"> ■ Effleurez <i>OK</i>. <p>Lorsque la fonction Mode Shabbat  est désactivée, le point dans le coin supérieur de l'écran s'éteint.</p>
<p> s'allume à l'écran et il est impossible d'utiliser l'appareil.</p>	<p>La fonction de verrouillage est activée.</p> <ul style="list-style-type: none"> ■ Déverrouillez brièvement l'appareil ou désactivez complètement la fonction de verrouillage (voir chapitre « Autres réglages », section « Activer/désactiver complètement et brièvement la fonction de verrouillage /  »).
<p>Le symbole  s'allume à l'écran d'accueil, et un signal sonore retentit.</p>	<p>L'indicateur de changement du filtre à charbon actif  vous rappelle que le filtre à charbon actif doit être changé.</p> <ul style="list-style-type: none"> ■ Remplacez le filtre à charbon actif dans le support (voir chapitre « Nettoyage et entretien », section « Remplacer le filtre à charbon actif (accessoire en option) ») et confirmez le remplacement de filtre en effleurant <i>OK</i>. <p>Le symbole  disparaît de l'écran d'accueil.</p>

Corriger les problèmes



Message	Cause et solution
Dans l'affichage de température correspondant   s'allume, un signal sonore d'avertissement retentit en plus et l'éclairage intérieur clignote.	<p>L'alarme de porte a été activée.</p> <ul style="list-style-type: none">■ Effleurez <i>OK</i>. <p>Le signal sonore d'avertissement s'arrête, le symbole   s'éteint et l'éclairage intérieur s'allume à nouveau de manière constante.</p> <ul style="list-style-type: none">■ Refermez la porte de l'appareil.
Dans l'affichage de température de la zone de congélation   s'allume, et un signal sonore retentit.	<p>L'alarme de température a été activée. La zone de congélation est plus chaude ou froide que la température de réglage.</p> <p>Voici quelques causes possibles :</p> <ul style="list-style-type: none">– la porte de l'appareil a été ouverte souvent,– vous avez congelé une grande quantité d'aliments sans activer la fonction SuperFrost,– il y a eu une panne de courant prolongée (coupure de courant).– l'appareil est défectueux. <ul style="list-style-type: none">■ Effleurez <i>OK</i>. <p>Le message d'avertissement a été confirmé :   s'éteint et le signal sonore s'arrête.</p> <p>A l'écran, la température la plus chaude qui régnait jusqu'à présent dans la zone de congélation clignote pendant env. 1 minute. Pour terminer, l'affichage de la température bascule sur la température actuelle de la zone de congélation.</p> <p>Vous pouvez quitter l'affichage de température clignotant :</p> <ul style="list-style-type: none">■ Effleurez <i>OK</i>. <p>L'affichage de la température maximale atteinte par la zone de congélation s'éteint. La température effective de la zone de congélation s'affiche de nouveau en temps réel.</p> <ul style="list-style-type: none">■ Remédiez à l'état d'alarme.■ Selon la température, vérifiez si les aliments sont déjà partiellement, voire entièrement décongelés. Dans ce cas, faites cuire les produits avant de les recongeler.

Message	Cause et solution
<p> s'allume à l'écran et un signal d'alarme retentit.</p>	<p>Une panne de courant est indiquée : au cours des heures ou des jours qui ont suivi la panne de courant, la température de la zone de congélation a beaucoup trop augmenté.</p> <ul style="list-style-type: none"> ■ Effleurez <i>OK</i>. <p>Le message d'anomalie a été confirmé :  s'éteint et le signal sonore s'arrête.</p> <p>Dans l'affichage de température de la zone de congélation, la température la plus chaude qui régnait jusqu'à présent dans la zone de congélation clignote pendant env. 1 minute. Pour terminer, l'affichage de la température bascule sur la température actuelle de la zone de congélation.</p> <p>Vous pouvez quitter l'affichage de température clignotant :</p> <ul style="list-style-type: none"> ■ Effleurez <i>OK</i>. <p>L'affichage de la température maximale atteinte par la zone de congélation s'éteint. La température effective de la zone de congélation s'affiche de nouveau en temps réel. L'appareil continue de fonctionner à la dernière température réglée.</p> <ul style="list-style-type: none"> ■ Remédiez à l'état d'alarme. ■ Selon la température, vérifiez si les aliments sont déjà partiellement, voire entièrement décongelés. Dans ce cas, faites cuire les produits avant de les recongeler.





Corriger les problèmes

Message	Cause et solution
 s'allume à l'écran et un code d'erreur F avec des chiffres peut apparaître. En outre, un signal sonore retentit.	<p>Une anomalie a été détectée.</p> <ul style="list-style-type: none">■ Désactivez le signal sonore en effleurant <i>OK</i> à l'écran.■ Contactez le service après-vente Miele. <p>Pour identifier l'anomalie, le service après-vente a besoin du code d'anomalie affiché, de la référence du modèle et du numéro de fabrication de votre appareil. Vous pouvez afficher directement ces informations .</p> <ul style="list-style-type: none">■ Effleurez <i>OK</i>. <p>Les caractéristiques de l'appareil s'affichent à l'écran.</p> <ul style="list-style-type: none">■ Effleurez <i>OK</i>.■ Pour désactiver l'appareil, faites défiler à l'aide de la touche sensitive < ou > sur le symbole .■ Pour quitter l'affichage des informations, faites défiler avec la touche < ou > sur le symbole .■ Effleurez <i>OK</i>.
	<p>Une anomalie s'affiche : cet affichage est prioritaire et interrompt immédiatement tout autre réglage que vous effectuez.</p> <p>Les anomalies s'affichent en priorité, avant une alarme de porte et/ou une alarme de température.</p>

Éclairage intérieur

Problème	Cause et solution
 Risque d'électrocution en raison d'éléments non protégés sous tension. En retirant le cache de l'ampoule, vous pouvez toucher les parties conductrices. Ne retirez pas le cache de l'ampoule. Seul le service après-vente est habilité à remplacer les ampoules de l'éclairage LED.	
 Risque de blessure par l'éclairage LED ! Cet éclairage correspond au groupe de risque RG 2. Si le cache est défectueux, cela peut provoquer des blessures oculaires. Si le cache de la lampe est défectueux, ne fixez pas directement l'éclairage à proximité immédiate à l'aide d'instruments optiques (une loupe ou similaire).	

Corriger les problèmes

Problème	Cause et solution
L'éclairage intérieur ne fonctionne pas.	L'appareil n'est pas allumé. ■ Allumez l'appareil.
	Le mode Shabbat  est activé : l'écran est noir et l'appareil refroidit. ■ Effleurez OK.
	L'écran affiche  . ■ Effleurez OK.
	Lorsque la fonction Mode Shabbat  est activée, un point apparaît dans le coin supérieur de l'écran •. ■ Effleurez OK.
	Lorsque la fonction Mode Shabbat  est désactivée, le point dans le coin supérieur de l'écran s'éteint. L'éclairage intérieur s'éteint automatiquement au bout d'env. 15 minutes d'ouverture de la porte en raison d'un risque de surchauffe. Si ce n'est pas le cas, cela signale une anomalie technique. ■ Contactez le service après-vente Miele.

Service après-vente

Sur www.miele.com/service, vous trouverez des informations sur l'aide au dépannage et les pièces détachées Miele.

Contact en cas d'anomalies

Vous n'arrivez pas à résoudre l'anomalie par vous-même ? Contactez le service après-vente Miele ou votre revendeur Miele.

Vous pouvez prendre rendez-vous en ligne avec le service après-vente Miele sous www.miele.com/service.

Les coordonnées du service après-vente Miele figurent en fin de notice.

Veillez indiquer le modèle et la référence de votre appareil (N° de série, N° de fabrication). Vous trouverez ces deux informations sur la plaque signalétique à l'intérieur de l'appareil de froid ou, selon le modèle, dans le mode de réglage sous Informations **i**.

Base de données EPREL

Depuis le 1er mars 2021, des informations sur l'étiquetage énergétique et les exigences en matière d'écoconception seront disponibles dans la base de données européenne sur les produits (EPREL). Le lien suivant <https://eprel.ec.europa.eu/> permet d'accéder à la base de données sur les produits. Il vous est demandé de saisir ici la désignation du modèle.

Vous trouverez la référence du modèle sur la plaque signalétique à l'intérieur de l'appareil de froid ou, selon le modèle, dans le mode de réglage sous Informations **i**.

Miele			
XXXXXX		Nr. XX/XXXXXXXXX	
WEINTEMPERIER-SCHRANK-UNTERTISCH-MODELL MULTI-TEMPERATURE WINE STORAGE CABINET UNDERWORKTOP FRIGORIFERO IN CANTINA TEMPERATO, DES VINO, SOTTO L'ARMADIO IN CANTINA FRIGORIFERO P. ACCANTINAMENTO, VINO SOTTO L'ARMADIO IN CANTINA ВИННИЙ ТЕМПЕРАТУРНИЙ ШКАФ			
Klasse/Class Classe/Clase SN-ST	Ap-Type/AP-Type AP-Type/AP/Type	Bruttinhalt/Gross Capacity Volume Bruto/Capacidad Bruta XXXX l	Gefriervermögen/Freezing Capacity Pouvoir de Congélation/Capacidad Congeladora
Nutzhalt Net Capacity Volume Utile	Ges / K / G / WINE / CHILL Tot / R / F / WINE / CHILL Tot / R / F / WINE / CHILL		R600a: XXg

Garantie

La garantie est accordée pour cet appareil selon les modalités de vente par le revendeur ou par Miele pour une période de 24 mois.

Pour plus d'informations reportez-vous aux conditions de garantie fournies.

Déclaration de conformité

Par la présente, Miele déclare que ce combiné réfrigérateur-congélateur est conforme à la directive 2014/53/EU.

Le texte complet de la déclaration de conformité se trouve sous une des adresses Internet suivantes :

- Page d'accueil miele France, sur www.miele.fr
- Onglet Services, Demande de documentations, Modes d'emploi, sur <https://miele.fr/modedemploi> en indiquant le nom du produit ou le numéro de série

Bande fréquence	2,4000 GHz – 2,4835 GHz
Puissance maximale d'émission	< 100 mW

Droits d'auteur et licences

Miele utilise son propre logiciel ou un logiciel tiers non couvert par une licence open source, pour faire fonctionner et contrôler le module de communication. Le présent logiciel/les composants de logiciel sont soumis à des droits d'auteur. Les droits d'auteur détenus par Miele et des tiers doivent être respectés.

Ce module de communication intégré dans l'appareil contient également des composants logiciels distribués sous licence open source. Vous pouvez consulter les composants open source inclus ainsi que les avis de droit d'auteur correspondants, les copies des conditions de licence applicables et toute autre information localement via IP et un navigateur web ([http\[s\]://<Adresse IP>/Licenses](http[s]://<Adresse IP>/Licenses)). Les dispositions de responsabilité et de garantie des conditions de licence open source qui y figurent ne s'appliquent qu'à l'égard des ayants droit respectifs.

MIELE France

Siège social

9 avenue Albert Einstein - Z. I. du Coudray

93151 - Le Blanc-Mesnil CEDEX

R.C.S. Bobigny B 708 203 088

E-mail : contact@miele-support.fr

Miele Experience Center

Paris Rive Droite

55 Boulevard Malesherbes

75008 Paris

Miele Experience Center

Paris Rive Gauche

30 rue du Bac

75007 Paris

Miele Experience Center Nice

Secteur Cap 3000

285 avenue de Verdun

06700 Saint-Laurent du Var

Miele Experience Center Toulouse

10 rue Croix Baragnon

31000 Toulouse



Internet
www.miele.fr



La ligne Consommateurs

Conseils, SAV, accessoires
et pièces détachées

09 74 50 1000

Appel non surtaxé

S.A. Miele Belgique

Z.5 Mollem 480

1730 Mollem (Asse)

**Réparations à domicile et autres
renseignements : 02/451.16.16
(Lu.-Ven. 8h-17h)**

E-mail: contact@miele-support.be

Internet: www.miele.be

**Prenez un rendez-vous au Miele
Experience Center de Bruxelles,
Mollem, Anvers ou Hasselt**

[https://www.miele.be/fr/c/
miele-belgique-200.htm](https://www.miele.be/fr/c/miele-belgique-200.htm)

Miele Luxembourg S.à.r.l.

20, rue Christophe Plantin

Boîte postale 1011

L-1010 Luxembourg-Gasperich

**Réparations à domicile
et autres renseignements :
+352 497 11 30**

(Lu.-Jeu. 8h30-17h //

Vend. 8h30-16h)

E-mail : infolux@miele.lu

Internet : www.miele.lu

**Prenez un rendez-vous au Miele
Experience Center de Gasperich**

[https://www.miele.lu/fr/c/
miele-experience-center-
gasperich-700.htm](https://www.miele.lu/fr/c/miele-experience-center-gasperich-700.htm)

Siège en Allemagne :

Miele & Cie. KG

Carl-Miele-Straße 29

33332 Gütersloh

Allemagne

KFN 4797 ..., KFN 4799 ...

fr - FR, BE

M.-Nr. 12 358 401 / 02