

Ръководство за употреба и монтаж Аспиратор



Прочетете **задължително** ръководството за употреба и монтаж преди монтажа и пускането в експлоатация. Така ще се предпазите и ще предотвратите щети.

Съдържание

Указания за безопасност и предупреждения	4
Вашият принос към опазването на околната среда	13
Преглед на абсорбатора	14
Описание на функцията	16
Първо пускане в експлоатация	17
Избор на режим на отвеждане или режим на рециркулация.....	17
Настройване на Miele@home	17
Свързване чрез приложение.....	18
Свързване чрез WPS	19
Прекъсване на връзката с WLAN (нулиране до фабричните настройки)	20
Настройване на Con@ctivity.....	21
Con@ctivity чрез домашната WLAN мрежа (Con@ctivity 3.0).....	22
Con@ctivity чрез директна WLAN връзка (Con@ctivity 3.0)	22
Повтаряне на свързването	22
Управление (Автоматичен режим)	23
Готвене с функция Con@ctivity (автоматичен режим).....	23
Процес на пържене	23
Временно напускане на автоматичния режим на работа	24
Връщане в автоматичен режим на работа.....	24
Управление (Ръчен режим)	25
Готвене без функция Con@ctivity (ръчен режим)	25
Включване на вентилатора.....	25
Избиране на степен на мощност.....	25
Избиране на допълнително време на действие.....	25
Изключване на вентилатора.....	25
Включване/изключване/затъмняване на осветлението на готварския плот	26
Управление на мощността	26
Защитно изключване	27
Управление (Автоматичен и ръчен режим)	28
Брояч на работните часове	28
Промяна на брояча на работните часове на филтъра за мазнини.....	28
Промяна или дезактивиране на брояча на работните часове на фил-	
трите за миризми.....	29
Запитване за брояча на работните часове	29
Съвет за пестене на енергия	30

Почистване и поддръжка	31
Корпус	31
Маслен филтър и панел за аспирация	32
Смяна на филтъра за мазнини	35
Филтър за миризми	35
Нулиране на брояча на работните часове на филтрите за миризми	36
Изхвърляне на филтри за миризми	36
Монтаж	37
Преди инсталиране	37
Размери на уреда	38
Разстояние между котлона и абсорбатора (S)	40
Препоръки за монтаж	41
Материали за инсталирането	41
Неравна монтажна повърхност	43
Тръба за отвеждането на въздуха	44
Възвратна клапа	45
Кондензна вода	45
Шумозаглушител	46
Електрическо свързване	47
Сервизно обслужване	48
Контакт при неизправности	48
Местоположение на табелката с данни	48
Гаранция	48
Технически данни	49
Допълнителен аксесоар за режим на рециркулация	49
Декларация за съответствие	50

Указания за безопасност и предупреждения

Тази абсорбатор съответства на предписаните правила за безопасност. Неправилната употреба може да предизвика нараняване на хора и материални щети.

Прочетете внимателно ръководството за употреба и монтаж, преди да започнете да използвате абсорбатора. То съдържа важни указания за монтажа, безопасността, употребата и техническото обслужване. Така предпазвате себе си и предотвратявате повреди по абсорбатора.

Съгласно стандарт IEC 60335-1 Miele обръща изрично внимание на това, че главата за монтажа на уреда, както и указанията за безопасност и предупрежденията трябва непременно да се прочетат и да се спазват.

Miele не може да бъде отговорна за щети, които са причинени от неспазване на тези указания.

Съхранете това ръководство за употреба и монтаж и го предайте на евентуален следващ собственик.

Употреба по предназначение

- ▶ Този абсорбатор е предназначен за употреба в домакинството и подобна на домашната обстановка.
- ▶ Този абсорбатор не е предназначен за използване на открито.
- ▶ Използвайте абсорбатора само в домакинството за изсмукване и пречистване на изпарения от готвенето, които се отделят при приготвянето на храната.
Не се разрешава никаква друга употреба.
- ▶ В режим на рециркуляция абсорбаторът над готварски плот на газ не може да се използва за вентилация на помещението. По този въпрос се консултирайте със специалист по газови инсталации.

Указания за безопасност и предупреждения

▶ Лица, които въз основа на своите физически, сетивни или умствени способности или своята неопитност или незнание не са в състояние да използват правилно уреда за готвене на пара, трябва да бъдат наблюдавани по време на експлоатация. Тези лица могат да използват абсорбатора без надзор само когато работата с него им е обяснена така, че да могат да го използват по безопасен начин. Те трябва да бъдат в състояние да разпознаят и да разберат потенциалните опасности от неправилна употреба.

Деца в домакинството

- ▶ Деца под 8-годишна възраст трябва да се държат далеч от абсорбатора, освен ако не са постоянно под надзор.
- ▶ Децата над 8-годишна възраст могат да използват абсорбатора без надзор само когато работата с него им е обяснена така, че да могат да го използват по безопасен начин. Децата трябва да разпознават и да разбират възможните опасности вследствие на неправилното обслужване.
- ▶ Децата не трябва да почистват или поддържат абсорбатора за готвене без надзор.
- ▶ Наблюдавайте децата, които са близо до абсорбатора за готвене. Не позволявайте на децата да си играят с абсорбатора.
- ▶ Светлината на осветлението на готварския плот е много интензивна. Пазете очите си и особено тези на бебетата - не гледайте директно към лампите!
- ▶ Опасност от задушаване. В процеса на игра децата могат да се увият в опаковъчния материал (например фолиото) или да го поставят на главата си и да се задушат. Дръжте опаковката на недостъпно за деца място.

Указания за безопасност и предупреждения

Техническа безопасност

- ▶ Вследствие на неправилен монтаж и техническо обслужване могат да възникнат значителни опасности за потребителите. Монтаж и техническо обслужване могат да бъдат извършвани само от оторизирани от Miele специалисти.
- ▶ Повреди по абсорбатора могат да застрашат вашата безопасност. Контролирайте го за видими повреди. Никога не използвайте повреден абсорбатор.
- ▶ Електрическата безопасност на този абсорбатор е гарантирана, ако той е свързана към правилно инсталирана защитна система. Това основно условие за безопасност трябва да е налично. При съмнение възложете проверка на електрическата инсталация на електротехник.
- ▶ Временната или постоянна работа към автономна или несинхронна с мрежата инсталация за захранване с енергия (напр. островни мрежи, системи за подсигуряване) е възможна. Предпоставка за работата е спазването на предписанията на EN 50160 или сравним стандарт от страна на инсталацията за захранване с енергия. Функциите и начинът на работа на защитните мерки, предвидени в тази домашна инсталация и в този продукт на Miele, трябва да бъдат гарантирани и в островен режим на работа или при несинхронна с мрежата работа или да бъдат заменени с равностойни мерки в инсталацията. Както например е описано в актуалната публикация на VDE-AR-E 2510-2.
- ▶ Данните за свързване (честота и напрежение) на табелката с данни на аспиратора задължително трябва да съвпадат с тези на електрическата мрежа, за да не възникват повреди по аспиратора. Сравнете данните за свързване преди свързване. В случай на съмнение попитайте електротехник.
- ▶ Разклонители или удължаващи кабели не гарантират необходимата сигурност (опасност от пожар). Не свързвайте абсорбатора с тях към електрическата мрежа.

Указания за безопасност и предупреждения

- ▶ При аспиратори от типова серия ... EXT/EXTA свързването към външния вентилатор трябва да се осъществи с помощта на съответния свързващ кабел и щепселни връзки. Тези уреди могат да се комбинират само с външен вентилатор от Miele.
- ▶ Използвайте абсорбатора само в монтирано състояние, за да се осигури безопасна функционалност.
- ▶ Този абсорбатор не трябва да се използва върху подвижни предмети (напр. кораби).
- ▶ Докосването на токопроводящите връзки, както и измененията по електрическия и механичен монтаж, са много опасни и могат да доведат до неизправност на абсорбатора. Отваряйте корпуса само, ако е описано в рамките на монтажа и почистването. Никога не отваряйте други части на корпуса.
- ▶ Гаранционните претенции ще отпаднат, ако абсорбаторът не бъде ремонтиран от оторизирана сервизна служба на Miele.
- ▶ Повреден захранващ кабел може да бъде сменен само от квалифицирани специалисти.
- ▶ Лампите на осветлението са монтирани стационарно. Смяната може да се извършва само от оторизиран от Miele специалист или от сервиз на Miele.
- ▶ По време на работи по монтажа и техническото обслужване абсорбаторът трябва да бъде напълно изключен от електрическата мрежа. Той е изключен от електрическата мрежа, само ако
 - са свалени предпазителите на електротаблото или
 - изцяло са развити предпазителите на електротаблото или
 - щепселът (ако има такъв) е изваден от контакта. Не дърпайте свързващия проводник, а щепсела.

Указания за безопасност и предупреждения

Едновременна работа със зависима от въздуха в помещението камина

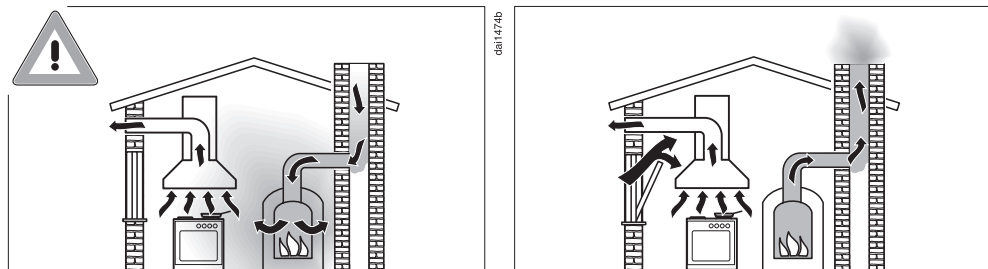

⚠ Опасност от отравяне с изгорели газове.

При едновременно използване на аспиратора и зависима от въздуха в помещението камина в едно и също помещение или една и съща вентилационна мрежа е необходимо голямо внимание.

Зависимите от въздуха в помещението камини изтеглят въздуха, необходим за горенето им, от помещението, в което са монтирани, и извеждат навън изгорелите газове през инсталацията за изгорели газове (напр. комин). Такива могат да бъдат напр. отоплителни съоръжения, работещи на газ, нафта, дърва или въглища, проточни бойлери, нагреватели, котлони или фурни.

Аспираторът изтегля въздуха от кухнята и от съседните помещения. Това важи за следните режими на работа:

- режим на отвеждане на отработения въздух,
- режим на отвеждане на отработения въздух с външен вентилатор
- режим на рециркулация на въздуха с рециркулационна кутия, поставена извън помещението.

Без достатъчно входящ въздух се създава понижено налягане. Камината получава твърде малко въздух за горене. Горенето се нарушава.

От комина или от шахтата за извеждане на газове може да излязат отровни изгорели газове в жилищните помещения.

Съществува опасност за живота.

Указания за безопасност и предупреждения

Безопасна работа е възможна, когато при едновременна работа на аспиратора и зависи от въздуха в помещението камина в помещението или в обща вентилационна система налягането е най-малко 4 Pa (0,04 mbar) и по този начин се избегне връщане на изгорелите газове от камината.

Това налягане може да бъде достигнато, ако през отворени врати или прозорци може да навлезе необходимият за горенето въздух. За целта трябва да се осигури достатъчно голямо напречно сечение на отвора за входящ въздух. Отвор в стената за входящ/изходящ въздух сам по себе си обикновено не осигурява достатъчно подаване на въздух.

При оценката винаги трябва да се вземе предвид целият обем на жилището. За целта се консултирайте с компетентен специалист по коминни системи.

Когато аспираторът бъде използван в режим на рециркулация, при който въздухът се връща в помещението на поставяне, едновременната работа на зависи от въздуха в помещението камина е безопасна.

Указания за безопасност и предупреждения

Употреба по предназначение

- ▶ При открит пламък съществува опасност от пожар. Никога не работете с открит пламък под абсорбатора. Също така са забранени, например, фламбирането и печенето на грил с открит пламък. Включеният абсорбатор изтегля пламъците във филтъра. Наслоена кухненска мазнина може да се запали.
- ▶ Силната топлина при готвене на газов котлон може да повреди абсорбатора.
 - Никога не оставяйте газов котлон да гори без поставен съд за готвене върху него. Дори при сваляне на съда за готвене за кратко време, изключвайте газовия котлон.
 - Избирайте съдове за готвене, които съответстват на големината на котлона.
 - Регулирайте пламъка така, че той в никакъв случай да не излиза извън съда за готвене.
 - Избягвайте прекаленото загряване на съда за готвене (напр. при готвене с уок).
- ▶ Кондензатната вода може да причини повреди от корозия по абсорбатора. Включвайте винаги абсорбатора, когато се използва котлон, за да не може да се събира кондензатна вода.
- ▶ Прегретите олио и мазнини могат да се самозапалят и по този начин да подпалят абсорбатора. Наблюдавайте тенджери, тигани и фритюрници, когато работите с олио и мазнини. Затова печенето на грил върху електрически грилове също трябва да се извършва под постоянно наблюдение.

Указания за безопасност и предупреждения

- ▶ Натрупвания от мазнина и нечистотии влошават функционирането на абсорбатора.
Никога не използвайте абсорбатора без маслен филтър, за да гарантирате пречистването на изпаренията при готвене.
- ▶ Имайте предвид, че абсорбаторът може силно да се нагрее от отделената топлина при готвене.
Докосвайте корпуса и масления филтър едва когато абсорбаторът се е охладил.

Правилен монтаж

- ▶ Обърнете внимание дали в данните на производителя за Вашия уред за готвене е позволена експлоатация в комбинация с аспиратор.
- ▶ Аспираторът не трябва да се монтира над огнища с твърдо гориво.
- ▶ Ако разстоянието между уреда за готвене и аспиратора е прекалено малко, това може да доведе до повреда на аспиратора.
Ако производителят на уреда за готвене не е предписал по-големи безопасни разстояния между уреда за готвене и долния ръб на аспиратора, спазвайте посочените в глава “Инсталация” разстояния.
Ако под аспиратора ще се използват няколко уреда за готвене, за които са приложими различни безопасни разстояния, трябва да се спазва най-голямото посочено такова.
- ▶ За закрепване на абсорбатора да се спазват данните в глава “Инсталиране”.
- ▶ Детайлите могат да имат остри ръбове и да причинят наранявания.
При монтаж носете ръкавици със защита от порязване.
- ▶ За полагане на изпускателния тръбопровод трябва да се използват тръби или маркучи от негорим материал. Те се предлагат в специализираните магазини или в сервиза.

Указания за безопасност и предупреждения

- ▶ Отработеният въздух не трябва да се отвежда нито в димоотвод или комин за отработени газове, нито в шахта, която служи за проветряване на помещения с монтирани камини.
- ▶ Ако изходящият въздух се отвежда чрез неизползван комин за дим или отработени газове, следвайте наредбите на компетентните органи.

Почистване и поддръжка

- ▶ Има опасност от пожар, ако почистването не се извърши съгласно данните, посочени в това ръководство.
- ▶ Парата от парочистачка може да попадне върху токопроводящи части и по този начин да предизвика късо съединение. Никога не използвайте парочистачка за почистване на абсорбатора.

Акcesoари и резервни части

- ▶ Използвайте само оригинални принадлежности Miele. Ако се монтират или вграждат други части, гаранционните права и отговорността на производителя губят валидност.
- ▶ Само при оригинални резервни части Miele гарантира, че те изпълняват изискванията за безопасност. Дефектни компоненти могат да бъдат сменени само с такива части.
- ▶ Miele Ви предоставя до 15 години гаранция за доставка на функционалните резервни части след края на серийното производство на Вашия аспиратор, като срокът на тази гаранция е най-малко 10 години.

Изхвърляне на опаковката

Опаковката служи за боравене с уреда и го предпазва от повреди при транспортирането. Опаковъчните материали са избрани съгласно изискванията за екологична съвместимост и технологиите за третиране на отпадъци и затова по принцип могат да бъдат рециклирани.

Връщането на опаковката за рециклиране спестява суровини. Използвайте специфичните за съответните материали места за събиране за повторна употреба и възможности за връщане. Вашият специализиран магазин Miele ще приеме транспортните опаковки.

Изхвърляне на употребяван уред

Електрическите и електронните уреди съдържат много ценни материали. Също така те съдържат и определени вещества, смеси и компоненти, които са били необходими за тяхната функционалност и безопасност. В битовите отпадъци, както и при неправилно третиране, те могат да бъдат опасни за човешкото здраве и за околната среда. Затова в никакъв случай не изхвърляйте остарелия уред в битовата смет.



Вместо това за безплатното предаване и рециклиране на електрически и електронни уреди се обърнете към официалните пунктове за предаване и обратно приемане, създадени към общината, търговеца или към Miele. По закон само Вие сте отговорни за изтриване на евентуално запаменителите персонални данни на уреда, който изхвърляте. Вие сте задължени по закон да изваждате от уреда без разрушаване стари батерии и акумулатори, които не са неподвижно вградени в уреда, както и лампи, които могат да се отстраняват без разрушаване. Предавайте ги в подходящ събирателен пункт, където те трябва да бъдат приети безплатно. Погрижете се Вашият употребяван уред да бъде съхраняван безопасно за деца до неговото транспортиране.

Преглед на абсорбатора

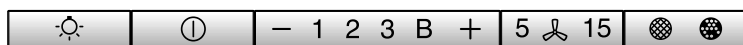
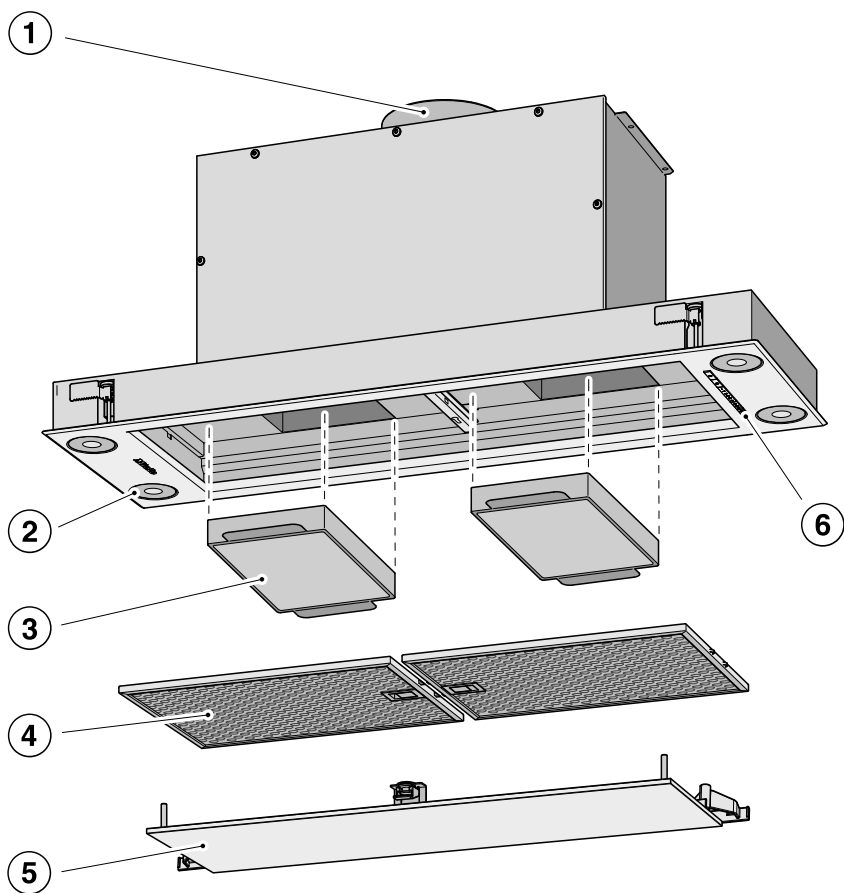

7

8

9

10

11

Преглед на абсорбатора

- ① Щуцер за отвеждане на въздуха
Отработеният въздух може да се отвежда алтернативно нагоре или назад.
- ② Осветление на готварския плот
- ③ Филтър за миризми
Допълнителен аксесоар за режим на рециркулация
Само DA 2668, DA 2698
- ④ Филтър за мазнини
DA 2668, DA 2698: 1 брой,
DA 2628: 2 броя
- ⑤ Панел за аспирация
DA 2668, DA 2698: 1 брой,
DA 2628: 2 броя
- ⑥ Панел за управление
- ⑦ Бутон за включване, изключване и за затъмняване на осветлението на готварския плот
- ⑧ Бутон за включване и изключване на вентилатора
- ⑨ Бутон за настройка на мощността на вентилатора
- ⑩ Бутон за функцията за допълнително време на действие
- ⑪ Бутон за брояча на работните часове

Описание на функцията

В зависимост от модела на абсорбатора са възможни следните функции:

Режим на отвеждане на отработените газове



da10494a

Абсорбаторът изтегля изпаренията при готвене. По този начин въздухът се провежда и пречиства през панела за аспирация и чрез филтрите за мазнини. След това въздухът се отвежда навън.

Режим на рециркулация



da10494b

Изсмукианият въздух се почиства през панела за аспирация и филтрите за мазнини, както и допълнително през два филтъра за миризми. След това въздухът се връща обратно в кухнята.

С DA 2628 не е възможен режим на рециркулация.

Режим с външен вентилатор

(Аспиратори от типова серия ...EXT/EXTA)





da10494c

При аспиратори, които са предвидени за работа с външен вентилатор, извън помещението, на място по Ваш избор, се монтира изсмукващ вентилатор на Miele. Външният вентилатор се свързва с аспиратора посредством контролен кабел и Con@ctivity или се управлява през панела за управление на аспиратора.



Избор на режим на отвеждане или режим на рециркулация

Аспираторът е подходящ за режим на отвеждане и режим на рециркулация. Мощността на вентилатора се адаптира в зависимост от избрания режим. Фабрично настроен е режимът на рециркулация. За режим на отвеждане на отработения въздух трябва да пренастроите абсорбатора.

Пренастройването за режим на отвеждане на отработения въздух се извършва чрез деактивиране на брояча на работните часове за филтъра(ите) за миризми.

- Изключете вентилатора и осветлението.
- Натиснете едновременно бутона “+” и бутона за работните часове  .

Символът на филтъра за миризми  и индикаторът на дисплея за степента на вентилатора започват да мигат.

- Натиснете бутона “+”, докато индикацията **B** започне да мига.
- Потвърдете процеса с бутона за работните часове  .

Всички контролни лампи угасват.

Режимът на отвеждане на отработените газове е настроен.

Ако не потвърдите избора в рамките на 4 минути, се запазва старата настройка.

Настройване на Miele@home

Изискване:

- WLAN мрежа
- приложението Miele
- потребителски акаунт в Miele. Можете да създадете потребителски акаунт през приложението Miele.

Вашият аспиратор е оборудван с интегриран WLAN модул. Свържете аспиратора с домашната WLAN мрежа. След това можете да управлявате аспиратора с помощта на приложението Miele.

Ако Вашият готварски плот Miele е свързан към домашната WLAN мрежа, можете да използвате автоматичното управление на абсорбатора чрез функцията Con@ctivity.

Уверете се, че сигналът на вашата WLAN мрежа е достатъчно силен на мястото на монтажа на вашия аспиратор.

Можете да установите връзка с домашната WLAN мрежа с приложението Miele или чрез WPS.

Първо пускане в експлоатация

Достъпност на Miele@home

Използването на приложението Miele зависи от достъпността на услугите Miele@home във Вашата държава.

Услугата на Miele@home не е достъпна във всички държави.

Информация за достъпността ще получите на интернет страницата www.miele.com.

Приложение Miele

Приложението Miele можете да изтеглите безплатно от приложението на Apple Store® или Google Play Store™.

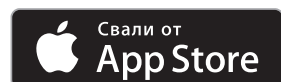

Свързване чрез приложение

Можете да осъществите връзка към мрежата с приложението Miele.

- Инсталирайте приложението Miele на вашето мобилно крайно устройство.

За регистрацията се нуждаете от:

1. Паролата на вашата WLAN мрежа
2. Паролата на вашия абсорбатор



Паролата на абсорбатора представлява последните 9 цифри на фабричния номер, който ще намерите на табелката с данни.

Ще намерите табелката с данни, като извадите филтрите за мазнини.



- Стартирайте регистрацията на уреда в приложението. Следвайте стъпките за регистрация.

Ако се покаже изискване да стартирате WLAN на абсорбатора, процедурата по следния начин:

Първо пускане в експлоатация

- Изключете абсорбатора.



- Задръжте натиснат бутона “+”.



- Едновременно с това натиснете бутона за осветление ☀.

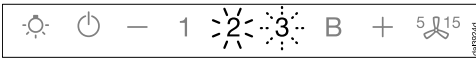

2 светва за постоянно, **3** започва да мига.

Абсорбаторът е готов за свързване през следващите 2 минути.



- Следвайте по-нататъшните стъпки в приложението.

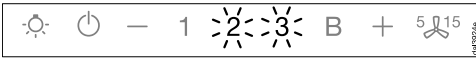

След успешно свързване **2** и **3** светват за постоянно.



- Напуснете режима за свързване на абсорбатора чрез натискане на бутона за допълнително време на действие ⁵ 15.

Сега абсорбаторът може да се управлява с помощта на приложението.

Свързване чрез WPS

Вашият WLAN рутер трябва да е поддържа WPS (WiFi Protected Setup).

- Изключете аспиратора.



- Задръжте натиснат бутона “+”.



- Едновременно с това натиснете бутона за осветление ☀.

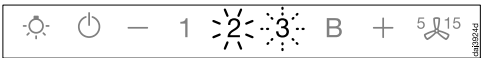

2 светва за постоянно, **3** започва да мига.

WLAN връзката трябва да се стартира едновременно на аспиратора и на вашия WPS рутер.

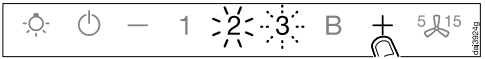

- След няколко секунди натиснете бутона “+” на аспиратора.

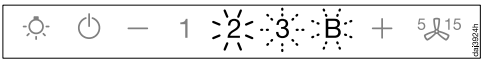

След кратко време **2** светва за постоянно, а **3** и **B** започват да мигат.

Аспираторът е готов за свързване през следващите две минути.

Първо пускане в експлоатация



- Стартирайте WPS връзката на вашия WLAN рутер.

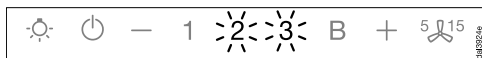

След успешно свързване **2** и **3** светват за постоянно.



- Напуснете режима за свързване на аспиратора чрез натискане на бутона за допълнително време на действие $5 \frac{15}{15}$.

Сега аспираторът може да се управлява с помощта на приложението.

Ако връзката не може да бъде осъществена, може би не сте активирали достатъчно бързо WPS на вашия рутер. Изпълнете горепосочените стъпки отново.

Съвет: Ако вашият WLAN рутер не разполага с WPS като метод за свързване, ползвайте свързването чрез приложението Miele.

Прекъсване на връзката с WLAN (нулиране до фабричните настройки)

За да изградите нова WLAN връзка, трябва първо да разедините съществуващата WLAN връзка.

- Изключете абсорбатора.



- Задръжте натиснат бутона “—”.



- Едновременно с това натиснете бутона за осветление \odot .

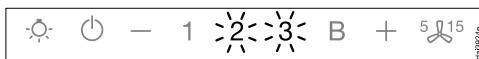

При наличие на WLAN връзка **2** и **3** светват за постоянно.

Абсорбаторът е готов за прекъсване на връзката през следващите 2 минути.



■ Натиснете бутона “—”.

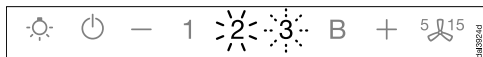

2 светва за постоянно, а **3** започва да мига.

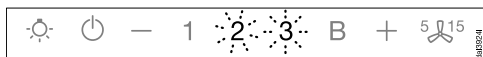

След няколко секунди **2** и **3** започват да мигат. Връзката е прекъсната.



■ Напуснете режима за прекъсване на връзката на абсорбатора чрез натискане на бутона за допълнително време на действие $5 \frac{1}{2}$.

WLAN връзката е прекъсната. Може да осъществите нова връзка.

Настройване на Con@ctivity

Con@ctivity представлява директна комуникация между електрически готварски плот Miele и аспиратор Miele. Тя позволява автоматично управление на аспиратора в зависимост от работното състояние на независимия електрически готварски плот Miele.

- При включване на нагревателна зона автоматично се включва осветлението на нагревателната зона, а след кратко време и вентилаторът на аспиратора.
- По време на готвенето аспираторът избира автоматично степента на вентилатора. Степента на вентилатора зависи от броя на включените нагревателни зони и избраните степени на готвене.
- След готвенето вентилаторът и осветлението на нагревателните зони автоматично се изключват след зададеното допълнително време за действие.

Подробна информация за функцията ще намерите в глава “Управление”.

Първо пускане в експлоатация

Con@ctivity чрез домашната WLAN мрежа (Con@ctivity 3.0)

Изискване:

- Домашна WLAN мрежа
- Готварски плот Miele, поддържащ WLAN

- Свържете абсорбатора и готварския плот към домашната WLAN мрежа (вижте раздел “Настройка на Miele@home”).

Функцията Con@ctivity се активира автоматично.

Con@ctivity чрез директна WLAN връзка (Con@ctivity 3.0)

Изискване:

- Готварски плот Miele, поддържащ WLAN

Ако не разполагате с домашна мрежа, можете да свържете директно готварския плот с абсорбатора.

- Изключете абсорбатора.



- Задръжте натиснат бутонът “+”.



- Едновременно с това натиснете бутонът “-”.

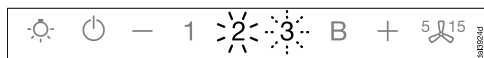

2 светва за постоянно, **3** започва да мига.

Абсорбаторът е готов за свързване през следващите 2 минути.

- Стартирайте WLAN връзката на готварския плот. Информация за това ще намерите в ръководството за употреба на готварския плот.

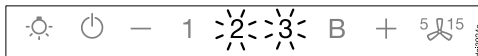

След успешно свързване **2** и **3** светват за постоянно.



- Напуснете режима за свързване на абсорбатора чрез натискане на бутона за допълнително време на действие **5**  **15**.

Con@ctivity е активирана сега.

Ако съществува директна WLAN връзка, готварският плот и абсорбаторът не могат да се свържат към домашна мрежа. Ако на по-късен етап желаете това, директната WLAN връзка между готварския плот и абсорбатора трябва да се прекъсне (вижте раздел “WLAN отписване”).

Повтаряне на свързването

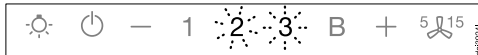

Ако свързването не е възможно, мигат **2** и **3** или процесът се прекъсва от аспиратора.

- Прекъснете връзката при аспиратора (вижте раздел “WLAN отписване”) или при готварския плот.

- Повторете свързването.

Управление (Автоматичен режим)

Ако е активирана Con@ctivity, абсорбаторът работи винаги на автоматичен режим (вижте глава “Първо пускане в експлоатация” раздел “Настройване на Con@ctivity”).

Ако искате да управлявате абсорбатора ръчно, вижте глава “Управление (ръчен режим)”, раздел “Готвене без функцията Con@ctivity”.

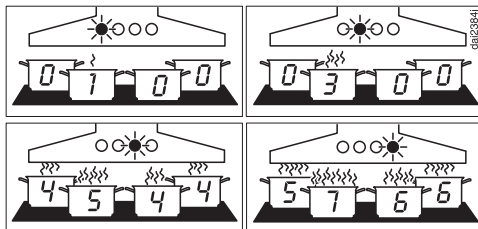

Пример за степените на вентилатора 1 до 5

Готвене с функция Con@ctivity (автоматичен режим)

- Включете някоя от нагревателните зони с желаната степен.

Осветлението на нагревателната зона се включва.

След няколко секунди се включва вентилаторът, първо кратко на степен 2, след това веднага на степен 1.

По време на готвенето абсорбаторът избира автоматично степента на вентилатора.

Решаваща е общата включена мощност на готварския плот, т.е. броят на включените нагревателни зони и избраните степени на готвене.

Ако на готварския плот изберете по-висока степен на мощност или включите няколко нагревателни зони, абсорбаторът също се превключва на по-висока степен.

Ако на готварския плот изберете по-ниска степен на мощност или изключите някоя от нагревателните зони, абсорбаторът също се превключва на по-ниска степен.

Време за реакция

Абсорбаторът реагира със закъснение. Така се взема предвид, че промяната на степента на мощност на плота на котлоните не води пряко до по-малко или повече изпарения от готвенето.

Тъй като плотът на котлоните изпраща информация на интервали към абсорбатора, това също може да доведе до забавяне.

Реакцията се извършва в рамките на няколко секунди или минути.

Процес на пържене

- За загряване на кухненските съдове преди пърженето включвате някоя нагревателна зона на най-високата степен. Около 10 секунди до 4 минути след това включете на по-ниска степен (60 секунди до 5 минути при готварски плот Highlight).

Абсорбаторът разпознава процес на пържене.

Абсорбаторът се включва и след превключване за намаляване на готварския плот се включва на степен на вентилатора 3 и остава на тази степен на вентилатора за около 5 минути.

Управление (Автоматичен режим)

След това степента на вентилатора се определя от функцията Con@ctivity.

Можете предварително да изберете ръчно друга степен на вентилатора.

Изключване

- Изключете всички нагревателни зони на плота.

Вентилаторът на абсорбатора се намалява в рамките на следващите минути постепенно и накрая се изключва.

Така въздухът в кухнята се изчиства от останалите изпарения и миризми.

- От интензивната степен вентилаторът веднага се превключва на степен 3.
- Ако вентилаторът работи на степен 3, след около 1 минута се превключва на степен 2.
- От степен 2 се превключва след 2 минути в степен 1.
- След 2 минути на степен 1 вентилаторът се изключва.
- След още 30 секунди се изключва осветлението на плотовете.

Процесът на готвене е завършен.

Временно напускане на автоматичния режим на работа

Така по време на готвене напускате временно автоматичния режим:

- Избирате ръчно друга степен на вентилатора, или
- Изключвате ръчно абсорбатора, или

- Активирате функцията за допълнително време на действие $\frac{5}{15}$ на абсорбатора. Вентилаторът се изключва след избраното допълнително време на действие, светлината остава включена.

Функциите на абсорбатора сега се управляват ръчно (вижте глава “Управление (ръчен режим)”).

Връщане в автоматичен режим на работа

Така абсорбаторът се връща в автоматичен режим:

- След ръчно избиране на степен на вентилатора абсорбаторът не се управлява около 5 минути, или
- Ръчно избраната степен на вентилатора съответства отново на автоматичната, или
- Вентилаторът на абсорбатора и готварският плот са били изключени най-малко 30 секунди. При следващото включване на готварския плот отново стартира автоматичният режим.

Разполагате с възможност да управлявате абсорбатора ръчно през целия процес на готвене.

- Включете вентилатора на абсорбатора **преди** готварския плот.

Ако след готвенето абсорбаторът и готварският плот са били изключени най-малко 30 секунди, при следващо включване на готварския плот отново се стартира автоматичният режим.

Готвене без функция Con@ctivity (ръчен режим)

При следните условия абсорбаторът може да се управлява ръчно:

- Функцията Con@ctivity не е активирана.
- Временно сте дезактивирали функцията Con@ctivity (вижте глава “Управление (автоматичен режим)”, раздел “Временно напускане на автоматичния режим”).

Включване на вентилатора

Включете вентилатора, когато започнете да готвите. По този начин изпаренията от готвенето ще се улавят от самото начало.

- Натиснете бутона за включване/изключване .

Вентилаторът превключва на степен **2**. Символът  и **2** на индикатора за степен на вентилатора светват.

Избиране на степен на мощност

За леки и тежки готварски изпарения и миризми разполагате със степени на мощност от **1** до **3**.

За временно много силно отделяне на изпарения и миризми, напр. при запържване, изберете степен **B** “Booster”.

- С натискане на бутона “—” или “+” изберете желаната степен.

Превключване обратно на степен “Booster”

Ако управлението на мощността е активирано (предварително настроено), след 5 минути вентилаторът се връща автоматично на степен **3**.



Избиране на допълнително време на действие

Оставете вентилатора да продължи да работи още няколко минути след приключване на готвенето. Въздухът в кухнята ще се изчисти от останалите изпарения и миризми.

Предотвратяват се остатъците в абсорбатора и произлизащите от това миризми.

Функцията за допълнителен ход се грижи за това вентилаторът да се изключи автоматично след предварително избрано време.

- След готвене при включен вентилатор натиснете бутона за допълнително време на действие 

- 1 път: Вентилаторът се изключва след 5 минути (**5** свети).
- 2 пъти: Вентилаторът се изключва след 15 минути (**15** свети).
- Ако натиснете повторно бутона за допълнително време на действие , вентилаторът остава включен ( изгасва).

Изключване на вентилатора

- Изключете вентилатора с бутона за включване/изключване .

Символът  изчезва.



Управление (Ръчен режим)

Включване/изключване/затъмняване на осветлението на готварския плот

Можете да включвате или изключвате осветлението на готварския плот и да намалявате яркостта независимо от вентилатора.

- За включване и изключване натиснете за кратко време бутона за осветлението .

При включване осветлението се включва на максимална яркост.

- При включена светлина задръжте натиснат бутона на осветлението . Светлината ще се затъмнява, докато отпуснете бутона.
- Ако отново натиснете и задръжите бутона за осветлението , светлината отново ще става по-ярка, докато отпуснете бутона.

Управление на мощността

Абсорбаторът разполага и с управление на мощността. Управлението на мощността има за цел пестене на енергия. То осигурява автоматично превключване на вентилатора на по-ниска степен и изключване на осветлението.



- Ако е избрана степен “Booster” на вентилатора, след 5 минути той се превключва автоматично на степен 3.
- От степени на вентилатора 3, 2 или 1 след 2 часа става превключване към съответната по-ниска степен, след което вентилаторът постепенно се изключва на стъпки от по 30 минути.

- Включеното осветление на готварския плот се изключва автоматично след 12 часа.

Управлението на мощността може да се дезактивира.

Имайте предвид, че дезактивирането може да доведе до повишаване на консумацията на енергия.

Активиране/дезактивиране на управлението на мощността

- Изключете вентилатора и осветлението.
- Натискайте бутона за допълнително време на действие 5 s^{15} за около 10 секунди, докато индикаторът **1** за степента на вентилатора светне.
- След това натиснете последователно
 - бутона за осветление ,
 - бутона “—” и отново
 - бутона за осветление .

Ако управлението на мощността е активирано, индикаторите **1** и **B** светят постоянно.

Ако то е дезактивирано, индикаторите **1** и **B** мигат.

- За дезактивиране на управлението на мощността натиснете бутона “—”.

Индикаторите **1** и **B** започват да мигат.

- За активиране натиснете бутона “+”.

Индикаторите **1** и **B** започват да светят постоянно.



- Потвърдете процеса с бутона за допълнително време на действие 5 s^{15} .

Всички контролни лампи угасват.

Ако не потвърдите процеса в рамките на 4 минути, се запазва старата настройка.

Защитно изключване



Ако управлението на мощността е деактивирано, включеният аспиратор се изключва автоматично след 12 часа (вентилаторът и осветлението на нагревателната зона).

- За да го включите отново, натиснете бутона за включване/изключване  или бутона за осветлението .

Управление (Автоматичен и ръчен режим)

Брояч на работните часове

Аспираторът запаметява времето, през което работи.



Броячите на работните часове сигнализират чрез светване на символа на филтъра за мазнини  или символа на филтъра за миризми , ако филтрите трябва да бъдат почистени или сменени. Информацията за почистването и смяната на филтрите и за нулирането на брояча на работните часове ще намерите в глава “Почистване и поддръжка”.

Промяна на брояча на работните часове на филтъра за мазнини

Можете да настроите брояча на работните часове според Вашите навици за готвене.

Фабрично е настроен интервал за почистване от 30 часа.

- По-кратко време от 20 часа е разумно, ако много често пържите и използвате фритюрник.
- Дори и ако само понякога готвите е разумен по-кратък интервал за почистване. Така се предотвратява събраната мазнина да се втвърди и да затрудни почистването.
- По-дълъг интервал за почистване от 40 или 50 часа може да се избере, ако редовно готвите без мазнина.

- Изключете вентилатора и осветлението.
- Натиснете едновременно бутона за допълнително време на действие ⁵ и бутона за работните часове .

Символът на филтъра за мазнини  и индикаторът на дисплея на степените на вентилатора започват да мигат.

Индикаторите **1** до **В** показват настроеното време:

Индикатор 1	20 часа
Индикатор 2	30 часа
Индикатор 3	40 часа
Индикатор В	50 часа

- Изберете чрез натискане върху бутона “—” по-кратък експлоатационен период или върху бутона “+” – по-дълъг експлоатационен период.
- Потвърдете процеса с бутона за работните часове .

Всички лампи угасват.

Ако не потвърдите избора в рамките на 4 минути, се запазва старата настройка.

Управление (Автоматичен и ръчен режим)



Промяна или дезактивиране на брояча на работните часове на филтрите за миризми

Филтрите за миризми са необходими за режима на рецикулация.

Можете да настроите брояча на работните часове според Вашите навици за готвене.

За режима на отвеждане на отработения въздух той трябва да е дезактивиран.



Фабрично е настроен интервал за смяна от 180 часа.

- Изключете вентилатора и осветлението.
- Натиснете едновременно бутона “+” и бутона за работните часове  .

Символът на филтъра за миризми  и индикаторът на дисплея за степента на вентилатора започват да мигат.

Индикаторите **1** до **В** показват настроеното време:

Индикатор 1	120 часа
Индикатор 2	180 часа
Индикатор 3	240 часа
Индикатор В	дезактивиран





- С натискане на бутона “+” или “-” изберете желаното време.
- Потвърдете процеса с бутона за работните часове  .

Всички контролни лампи угасват.

Ако не потвърдите избора в рамките на 4 минути, се запазва старата настройка.

Запитване за брояча на работните часове

Преди изтичане на експлоатационния период можете да следите колко процента от времето е изтекло.

- Включете вентилатора с бутона за включване/изключване .
- Натиснете и задръжте бутона за работните часове  .
- 1 път за проверка на експлоатационния период на филтрите за мазнини. Символът на филтъра за мазнини  светва.
- 2 пъти за проверка на експлоатационния период на филтрите за миризми. Символът на филтъра за миризми  светва.

Едновременно мигат един или няколко индикатора на дисплея на степента на вентилатора.

Броят на мигащите индикатори показва изтеклия експлоатационен период в проценти.

Индикатор 1	25 %
Индикатори 1 и 2	50 %
Индикатори 1 до 3	75 %
Индикатори 1 до В	100 %

При изключване на абсорбатора или при спиране на тока изтеклите работни часове се запазват.

Съвет за пестене на енергия

Този абсорбатор работи много ефективно и енергоспестяващо. Следните мерки ви подпомагат при икономичната употреба:

- Осигурете добро проветрение на кухнята при готвене. Ако в режима на отвеждане на отработените газове не се подава достатъчно въздух, абсорбаторът не работи ефективно и възникват повече работни шумове.
- Гответе с възможно най-ниска степен на готвене. Малко изпарения от готвенето означават ниска степен на мощност на абсорбатора, а с това и по-малък разход на енергия.
- Почиствайте или сменяйте филтрите на редовни интервали. Силно замърсени филтри намаляват мощността, повишават опасността от пожар и носят риск по отношение хигиената.
- Използвайте функцията Con@ctivity. Абсорбаторът се включва и изключва автоматично. Абсорбаторът избира оптималната степен на мощност за ситуацията на готвене и по този начин осигурява по-нисък разход на енергия.
- Ако управлявате ръчно аспиратора, имайте предвид следното:
 - Проверете избраната степен на мощност на аспиратора. Най-често е достатъчна по-ниска степен на мощност. Използвайте степен “Booster” само при необходимост.
 - При силни изпарения по време на готвене превключете своевременно на висока степен на мощност. Това е по-ефективно, отколкото ако се опитвате да изсмучете вече проникналите в кухнята изпарения от готвенето с продължителна работа на аспиратора.
 - След готвене не забравяйте отново да изключите аспиратора. Ако след приключване на готвенето е необходимо допълнително почистване на въздуха в кухнята от останалите изпарения и миризми, използвайте функцията за допълнително време за действие. Вентилаторът се изключва автоматично след избраното допълнително време за действие.

 Преди всякакви дейности по поддръжката на абсорбатора изключвайте уреда от електрическата мрежа (вижте глава “Указания за безопасност и предупреждения”).

Корпус

Общи положения

Повърхностите и панелът за управление могат да бъдат повредени чрез неподходящи почистващи препарати.

Не използвайте препарати, които съдържат сода, киселини, хлориди или разтворители.

Не използвайте абразивни почистващи препарати, като напр. абразивен прах, абразивно мляко, абразивни гъби, като напр. гъби за тенджери или употребявани гъби, които съдържат остатъци от абразивни средства

 Влагата в аспиратора може да причини повреда. Внимавайте аспираторът да не се мокри.

- Почиствайте всички повърхности и панела за управление само с леко влажна гъба, препарат за миене и топла вода.
- След това подсушавайте повърхностите с мека кърпа.

Специални указания за повърхностите от неръждаема стомана

Указанията не се отнасят за бутони-те за обслужване.

Извън общите указания, за почистване на повърхности от неръждаема стомана е подходящ неабразивен почистващ препарат за неръждаема стомана.

За да се предотврати бързо повторно замърсяване, се препоръчва повърхностите да се обработят с препарат за поддръжка на неръждаема стомана (предлага се от Miele).

Специални указания за панела за управление

Ако замърсяванията въздействат по-продължително време, панелът за управление може да се оцвети или промени.

Отстранявайте замърсяванията веднага.

При почистване с почистващи препарати за неръждаема стомана може да бъде увредена повърхността на панела за управление. За почистване на панела за управление не използвайте почистващи препарати за неръждаема стомана.

Почистване и поддръжка

Маслен филтър и панел за аспирация

 **Опасност от пожар**

Прекалено напоените с мазнини филтри за мазнини са запалими. Почиствайте филтрите за мазнини през редовни интервали.

Панелът за аспирация и металните филтри за мазнини за многократна употреба поемат твърдите съставки на изпаренията в кухнята (мазнина, прах и т.н.) и така предотвратяват замърсяване на аспиратора.

Филтрите за мазнини и панелът трябва да се почистват през редовни интервали.

Силно замърсените филтри за мазнини намаляват смукателната мощност и водят до по-силно замърсяване на аспиратора и кухнята.

Интервал за почистване

Събраната мазнина се втвърдява, когато престои по-дълъг период от време, и затруднява почистването. Поради това е препоръчително да почиствате панела за аспирация и маслените филтри на всеки 3–4 седмици.

Броячът на работните часове Ви напомня чрез светване на символа на филтъра за мазнини  да почиствате редовно панела за аспирация и филтъра за мазнини.

Можете да адаптирате интервала на брояча на работните часове в съответствие с Вашите готварски навици (вижте глава “Управление (Автоматичен и ръчен режим)”).

Изваждане на панела и на маслените филтри

 Панелът за аспирация и филтърът за мазнини могат да паднат при работа с тях.

Това може да причини повреди. Придържайте с ръка панела за аспирация и филтъра за мазнини при работа с тях.

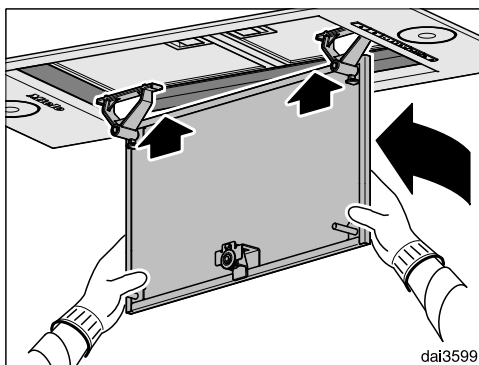
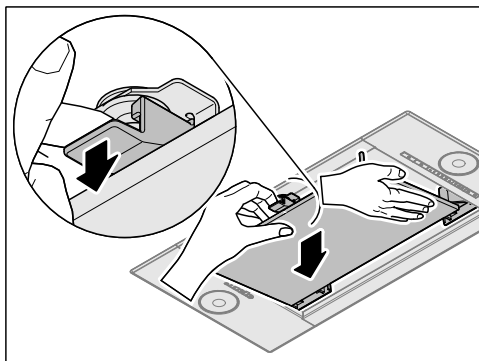

- Хванете панела с една ръка и освободете блокировката с другата. Наклонете панела надолу.
- Повдигнете леко панела и го извадете с накланяне напред.

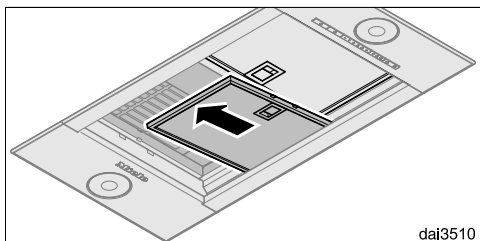
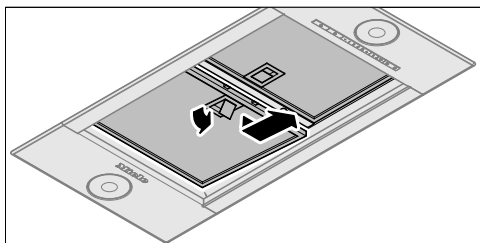

- Отворете блокировката на филтъра за мазнини и го извадете, като го издърпате надолу.

Почистване на панела за аспирация на ръка

- За почистване на панела спазвайте указанията в раздел “Корпус”.

Почистване на масления филтър на ръка

- Почиствайте маслените филтри с четка за миене в топла вода, в която е добавен мек препарат за ръчно миене. Използвайте неконцентриран препарат за ръчно миене.

Неподходящи почистващи препарати

При редовна употреба неподходящи почистващи препарати могат да причинят повреди на повърхностите на филтрите.

Следните почистващи препарати не трябва да се използват:

- почистващи препарати за премахване на варовик
- абразивни прахове или абразивно мляко
- агресивни универсални почистващи препарати и спрей за разтваряне на мазнини
- спрей за почистване на фурни

Почистване на панела и филтрите за мазнини в съдомиялна машина

- По възможност поставете панела и филтрите за мазнини вертикално или наклонени в долната кошница. Внимавайте впръскващата перка да се движи свободно.
- Използвайте обикновен препарат за миене на съдове.
- Изберете програма с температура на миене минимум 50°C и максимум 65 °C.

При почистване на филтрите за мазнини в съдомиялна машина, в зависимост от използвания почистващ препарат, могат да останат оцвявявания на вътрешните повърхности на филтъра. Това не оказва влияние върху функционирането на филтрите за мазнини.

Почистване и поддръжка

След почистването:

- След почистването поставете масления филтър за съхнене върху хигроскопична подложка.
- При изваден панел и маслени филтри почиствайте и достъпните части на корпуса от натрупаната мазнина. Така предотвратявате опасността от пожар.
- Отново поставете филтрите за мазнини. При поставянето на филтъра за мазнини следете блокировката да е обърната навън.

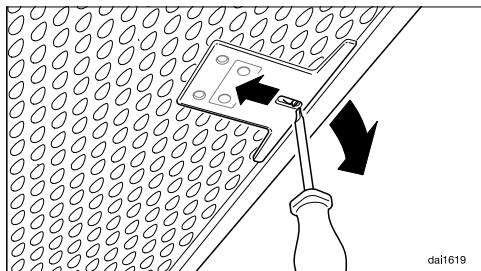

- Ако маслените филтри вече са били поставени неправилно, можете да отключите закопчалката през отворите с малка отвертка.

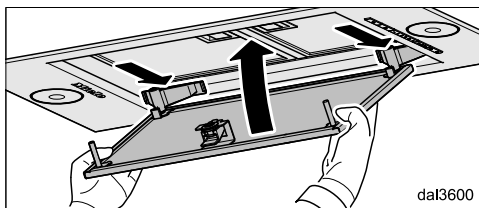
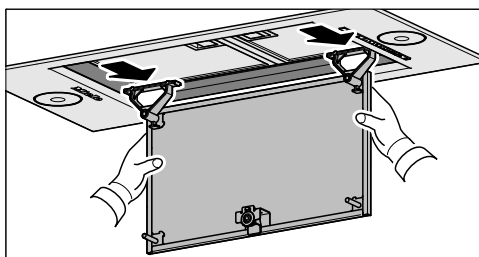
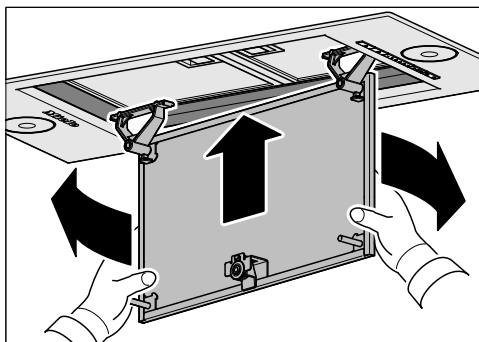



- Наклонете панела в телескопичния панел и го закачете отзад.
- Наклонете предната му част нагоре и го притиснете в блокировката.

Панелът може да се постави и след завъртане на 180°. В зависимост от положението на монтаж на абсорбатора това може да улесни изваждането и поставянето на панела.



Нулиране на брояч на работните часове филтър за мазнини

След почистването броячът на работните часове трябва да се нулира.

- При включен вентилатор натиснете бутона за работните часове   за около 3 секунди, докато още мига индикаторът **1**.

Символът на филтъра за мазнини  изгасва.

Ако почиствате филтъра за мазнини преди изтичане на работните часове:

- Натиснете бутона за работните часове   за около 6 секунди, докато още мига индикаторът **1**.

Смяна на филтъра за мазнини

При редовно използване и почистване е възможно повърхностите на филтъра да се износят.

Ако установите щети, сменете филтрите за мазнини.

Можете да закупите филтъра за мазнини от сервиза на Miele (вижте края на настоящото ръководство за употреба) или от Вашия специализиран търговец на Miele.

Филтър за миризми

В режим на рецикулация към филтрите за мазнини трябва да се поставят допълнително и два филтъра за миризми. Те улавят миризмите, които се образуват при готвене.

Филтрите за миризми се поставят в телескопичния панел над филтрите за мазнини.

Можете да закупите филтър за миризми в интернет магазина на Miele, сервиза на Miele (вижте края на настоящото ръководство за употреба) или от Вашия специализиран търговец на Miele. Обозначението на типа можете да вземете от глава “Технически данни”.

Монтиране/смяна на филтрите за миризми

- За монтажа или за смяната на филтрите за миризми трябва да се извадят панелът и филтрите за мазнини, както е описано по-горе.
- Извадете филтрите за миризми от опаковката.

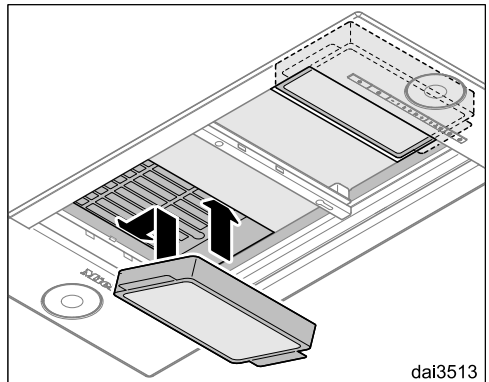

- Натиснете филтрите за миризми в рамката на засмукващия отвор.

Почистване и поддръжка

- Отново поставете филтрите за мазнини.



Интервал за смяна

Сменяйте филтъра за миризми винаги когато миризмите не се отстраняват достатъчно, но не по-късно от всеки 6 месеца.

Броячът на работните часове ви напомня чрез светване на символа на филтъра за миризми  да сменяте филтрите за миризми периодично.



Нулиране на брояча на работните часове на филтрите за миризми

След смяната трябва да нулирате брояча на работните часове.

- За целта при включен вентилатор натиснете два пъти бутона за работните часове   и го задръжте натиснат за около 3 секунди, докато още мига индикаторът **1**.

Символът на филтъра за миризми  изгасва.

Ако сменяте филтрите за миризми **преди** изтичане на работните часове:

- Натиснете два пъти бутона за работните часове   и го задръжте натиснат за около 6 секунди, докато още мига индикаторът **1**.

Изхвърляне на филтри за миризми

- Изхвърляйте използваните филтри за миризми в битовите отпадъци.

Преди инсталиране

 Преди инсталиране обърнете внимание на цялата информация в тази глава и главата “Указания за безопасност и предупреждения”.

Аспираторът е предвиден за монтиране в горни шкафове, аспираторни камини, трапезарии и кухненски острови.

- Проверете преди монтажа дали горната страна на уреда ще е достъпна след инсталирането.

Ако това не е така, монтирайте **преди** инсталирането тръбата за отвеждане на отработени газове и подгответе електрическия контакт.

Монтаж

Размери на уреда

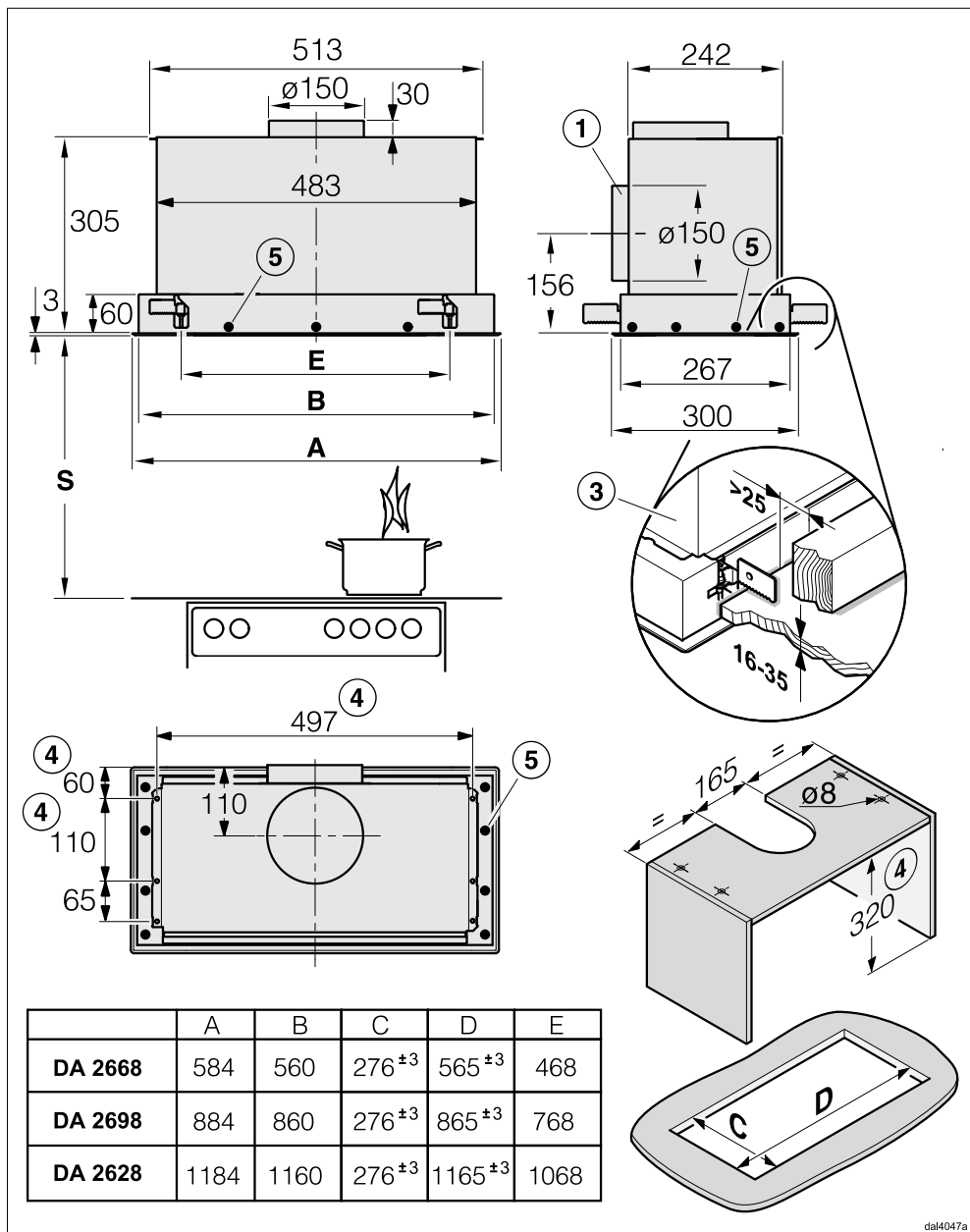

dal4047a

Чертежът не е в мащаб

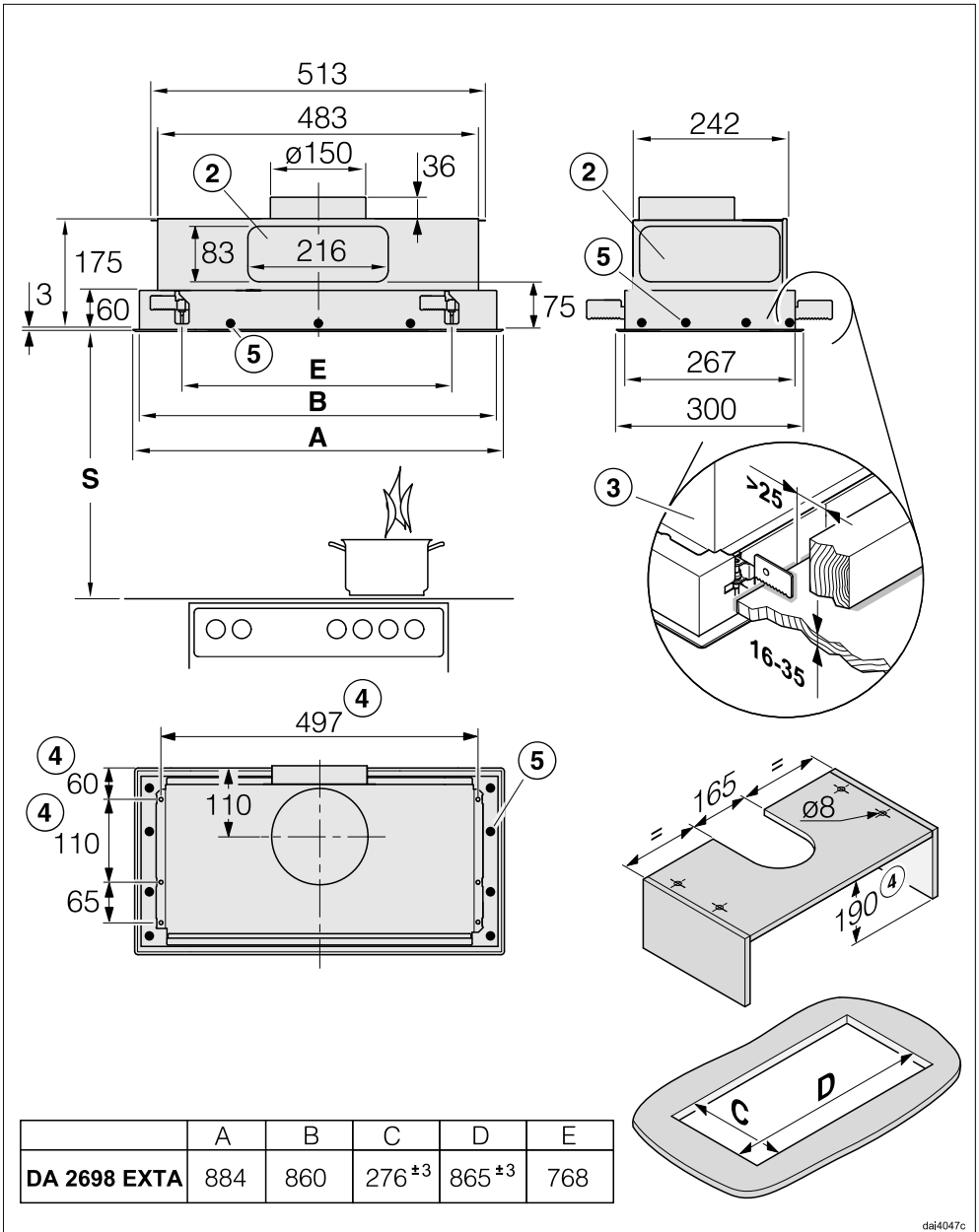

daj4047c

Чертежът не е в мащаб

Монтаж

- ① Вентилационен извод алтернативно назад.
- ② Вентилационен извод алтернативно с плосък канал 222 x 89 mm назад или настрани.
- ③ Аспираторът се закрепва в отвора с помощта на скоби. За целта е необходима масивно направена монтажна повърхност, напр. от дърво. Внимавайте за достатъчна товароносимост на конструкцията. В областта на скобите всички компоненти, като напречни подпори или проводници, трябва да са на разстояние най-малко 25 mm от отвора.
- ④ Алтернативно аспираторът може да бъде закрепен в четири точки за междинно дъно.
- ⑤ Допълнителна възможност за закрепване върху монтажната повърхност.

Разстояние между котлона и абсорбатора (S)

При избор на разстояние между уреда за готвене и долния ръб на абсорбатора спазвайте данните на производителя на уреда за готвене. Ако там не са дадени по-големи разстояния, трябва да се спазват минимум следните безопасни разстояния.
За целта обърнете внимание и на главата “Указания за безопасност и предупреждения”.

Уред за готвене	Най-малко разстояние S
Електрически котлон	450 mm
Електрически грил, фритюрник (електрически)	650 mm
Многопламъчен газов котлон ≤ 12,6 kW обща мощност, никоя от горелките > 4,5 kW	650 mm
Многопламъчен газов котлон > 12,6 kW и ≤ 21,6 kW обща мощност, никоя от горелките > 4,8 kW.	760 mm
Многопламъчен газов котлон > 21,6 kW обща мощност, или една от горелките > 4,8 kW.	не е възможно
Единичен газов котлон ≤ 6 kW мощност	650 mm
Единичен газов котлон > 6 kW и ≤ 8,1 kW мощност	760 mm
Единичен газов котлон > 8,1 kW мощност	не е възможно

Препоръки за монтаж

- За свободна и безпроблемна работа под абсорбатора също и над електрически котлони се препоръчва разстояние от минимум 650 mm.
- При избора на монтажната височина вземайте предвид ръста на ползвателя. Трябва да е възможна свободна работа на котлона и оптимално управление на абсорбатора.
- Имайте предвид, че изпаренията от готвенето се поемат по-лошо с увеличаващото се разстояние.
- За да могат изпаренията от готвенето да се обхванат оптимално, е необходимо аспираторът да бъде монтиран в средата над мястото за готвене, т.е. да не е изместен странично или назад.
- Мястото за готвене трябва да е по възможност по-тясно от абсорбатора. Максимално мястото за готвене трябва да е с еднаква ширина.
- Мястото на монтаж трябва да е достъпно без проблеми. Също и за евентуално възникнало сервизно събитие абсорбаторът трябва да е лесно достъпен и да може да се демонтира. Имайте това предвид например при подреждане на шкафове, етажерки, таванни или декоративни елементи от обкръжението на абсорбатора.

Материали за инсталирането

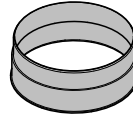

1 щуцер за отвеждане на въздуха
за тръба за отвеждане на въздуха \varnothing 150 mm

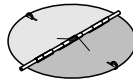

1 възвратна клапа
за монтаж в издухващия щуцер на двигателния блок (не се използва в режим на рециркулация).

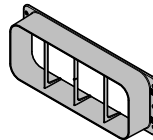

1 щуцер за свързване на плосък канал назад или настрани (само типова серия ... EXTA)

08565780

08272520

Stuken Fleisch

Монтаж

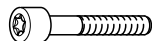

07761730



00010889



8165820

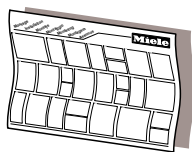

dina3mie

Монтажна схема

Отделните стъпки на монтажа са оп-
исани в монтажната схема.

**4 винта M5 x 40 mm, 4 шайби,
4 гайки M5** за закрепване на аспи-
ратора към междинно дъно



08095672

10 винта M4 x 8 mm за закрепване
на аспиратора



07270730

4 винта M4 x 12 mm за допълнител-
но закрепване на аспиратора при
неравни монтажни повърхности

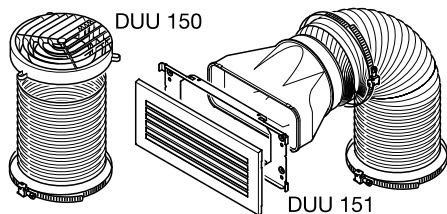

Комплект за преоборудване за ре- жим на рецикулация

съдържа направляващ щуцер, мар-
куч и скоби за маркуч (не са включе-
ни в доставката, допълнителен аксе-
соар, вижте “Технически данни”).

Моля, запазете следните части:

Неравна монтажна повърхност

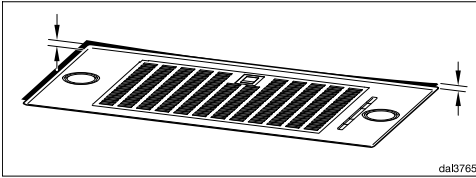

Ако монтажната повърхност е неравна и поради това е затруднен предвиденият за равна повърхност монтаж, рамката може да бъде регулирана.

- Монтирайте аспиратора както е описано в монтажната схема.
- Изключете аспиратора от електрическата мрежа (вижте глава “Указания за безопасност и предупреждения”).

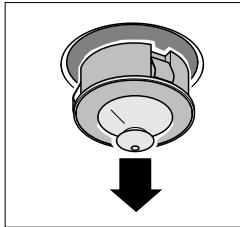
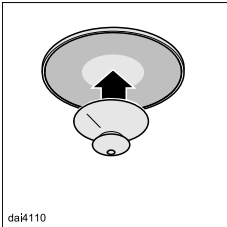

- Изтеглете лампата от корпуса с приложената вендуза.
- Извадете всички останали лампи по същия начин.

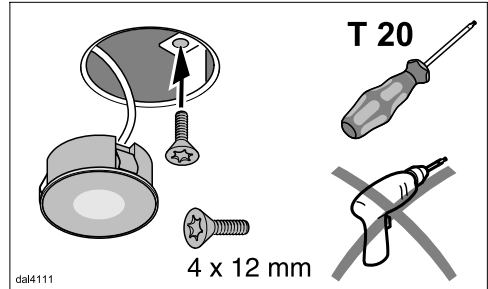

- Поставете в отворите по един от прилежащите винтове.
- Завийте винтовете с отвертка, докато рамката на аспиратора не легне равно върху монтажната повърхност.

На завивайте винтовете твърде здраво.

- Отново поставете лампите.

Монтаж

Тръба за отвеждането на въздуха

⚠ При едновременна работа на абсорбатора и зависима от въздуха в помещението камина, при определени обстоятелства съществува опасност от отравяне!

Задължително обърнете внимание на главата “Указания за безопасност и предупреждения”.

При съмнение поискайте потвърждение за безопасна работа от компетентен специалист.

За изпускателния въздуховод използвайте само гладки тръби или гъвкави изпускателни маркучи от негорим материал.

Използвайте стабилна по размер изпускателна тръба за аспиратори от типова серия ... EXT/EXTA. Външният вентилатор може да създаде вакуум, който да деформира изпускателния тръбопровод.

За да се постигне възможно по-голяма мощност и слаби шумове от потока, трябва да спазвате следното:

- Диаметърът на изходящия въздуховод не трябва да е по-малък от сечението на крайника за изходящия въздух (вижте глава “Размери на уреда”). Това важи особено при употребата на плоски канали.
- Изходящата, отвеждаща въздуха тръба трябва да е възможно най-къса и права.
- Използвайте само колена с големи радиуси.

- Изходящата, отвеждаща въздуха тръба не трябва да се прегъва или притиска.
- Всички връзки трябва да са здрави и плътни.
- Ако изходящата, отвеждаща въздуха тръба разполага с капаци, те трябва да са отворени, когато се включва аспираторът.

Всяко ограничение на въздушния поток намалява мощността и увеличава работните шумове.

Комин за отработен въздух

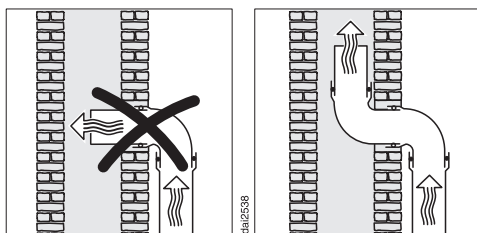

Ако отработеният въздух се отвежда в изпускателен комин, входният щуцер трябва да се насочи по посока на струята на потока.

Ако изпускателният комин се използва от няколко вентилационни уреда, напречното му сечение трябва да е достатъчно голямо.

Възвратна клапа

- Използвайте възвратна клапа в изпускателната система.

Възвратната клапа гарантира, че при изключен аспиратор няма да се осъществи нежелан обмен между въздуха в помещението и външния въздух.

Ако отработеният въздух се отвежда навън, препоръчваме монтирането на Miele стенна кутия или Miele водачи на тавана (допълнително закупувани принадлежности). Те разполагат с интегрирана възвратна клапа.

В случай че изпускателната система не разполага с възвратна клапа, към аспиратора е приложена възвратна клапа.

Възвратната клапа се монтира в изпускателния щуцер на вентилатора.

Кондензна вода

Ако тръбата, отвеждаща въздуха се полага, например през хладни помещения или тавани, поради температурните разлики може да се образува конденз в отвеждащата въздуха тръба. Изолирайте изходящата, отвеждаща въздуха тръба, за да ограничите температурните разлики.

Ако изходящата, отвеждаща въздуха тръба се прекарва хоризонтално, трябва да предвидите наклон от поне 1 cm на всеки метър. Наклонът предотвратява изтичането на кондензна вода в аспиратора.

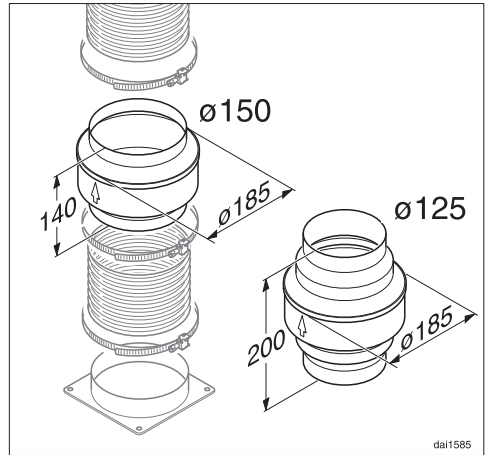

Освен изолацията на отвеждаща въздуха тръба Ви препоръчваме инсталирането на преграда за кондензатната вода, която да поема образуваната кондензатна вода и да я изпарява.

Преградата за кондензатната вода се предлага като допълнителен аксесоар за отвеждащи въздуха тръби с диаметър от 125 mm или 150 mm.

Преградата за кондензатната вода трябва да се монтира вертикално и по възможност близо над издухващия щуцер на аспиратора. Стрелката върху корпуса обозначава посоката на издухване.

При абсорбатори, които са подготвени за свързване към външен вентилатор (типова серия ...EXT/EXTA), преградата за кондензатната вода е интегрирана в уреда.

Монтаж

Miele не носи гаранционна отговорност за функционални дефекти или повреди, причинени от недостатъчно голяма отвеждаща въздуха тръба.

Шумозаглушител

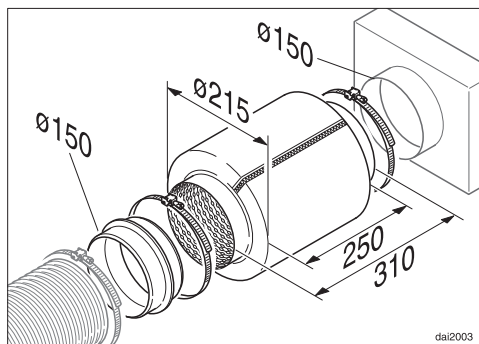

За допълнително заглушаване на звука в отвеждащата въздуха тръба може да бъде поставен шумозаглушител (допълнителна принадлежност).

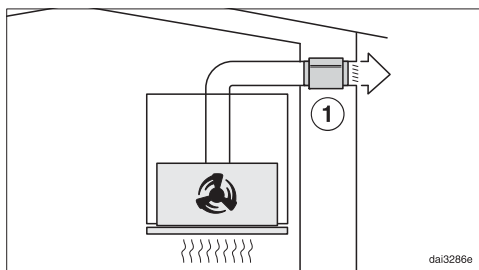

В режим на отвеждане на въздуха, шумозаглушителят заглушава както шумовете от вентилатора навън, така също и външните шумове, които навлизат в кухнята през тръбата за отвеждане на въздуха (напр. уличен шум). За целта шумозаглушителят се позиционира възможно най-близо пред изхода на отработения въздух ①.

В режим на циркулация шумозаглушителят се позиционира между издухващия щуцер и решетката при издухващия отвор ②. Проверете пространството за вграждане.

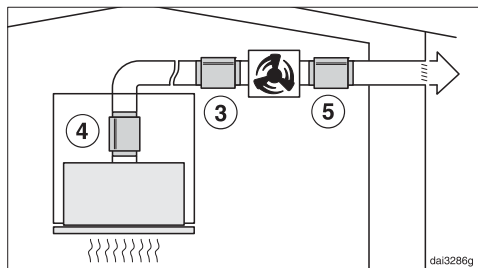

При работа с външен вентилатор, шумът от вентилатора навън и в кухнята може да бъде сведен до минимум.

Ако шумозаглушителят е разположен пред ③ външния вентилатор, шумът в кухнята намалява. Ако тръбата за отвеждане на въздуха е дълга, шумозаглушителят трябва да бъде разположен на отвеждащия щуцер на аспиратора ④.

При външен вентилатор, който е монтиран в къщи, външният шум се намалява чрез позициониране на шумозаглушителя след външния вентилатор ⑤.

Електрическо свързване

Аспираторът е серийно “готов за включване” за свързване към защитен контакт.

Ако контактът не е свободно достъпен или е предвидена стационарна връзка, тогава се уверете, че от страна на инсталацията има устройство за разединяване на всеки полюс.

 Опасност от пожар вследствие на прегряване.

Използването на аспиратора с разклонители или удължители за захранване може да доведе до претоварване на кабелите.

От съображения за безопасност не използвайте разклонители или удължители за захранване.

Електрическата инсталация трябва да е изпълнена съгласно VDE 0100.

От съображения за сигурност препоръчваме употребата на прекъсвач на остатъчен ток (RCD) от типа  в определената домашна инсталация за електрическо свързване на аспиратора.

Повреденият мрежов захранващ кабел може да се сменя само със специален мрежов захранващ кабел от същия тип (предлаган от сервиза на Miele). От съображения за безопасност смяната трябва да се извършва само от квалифициран специалист или от сервиза на Miele.

Тези инструкции за експлоатация или табелката с данни предоставят информация за номиналната мощност и съответната защита. Сравнете тази информация с данните за електриче-

ската връзка на място.

В случай на съмнение попитайте електротехник.

Възможна е временна или постоянна работа към автономна или несинхронна с мрежата инсталация за захранване с енергия (напр. островни мрежи, системи за подсигуряване). Предпоставка за работата е спазването на предписанията на EN 50160 или сравним стандарт от страна на инсталацията за захранване с енергия. Функциите и начинът на работа на защитните мерки, предвидени в тази домашна инсталация и в този продукт на Miele, трябва да бъдат гарантирани и при изолиран режим на работа или при несинхронна с мрежата работа или да бъдат заменени с равностойни мерки в инсталацията. Както например е описано в актуалната публикация на VDE-AR-E 2510-2.

Сервизно обслужване

Контакт при неизправности

При неизправности, които не можете да отстраните сами, уведомете на-пример Вашия специализиран търго-вец на Miele или сервиза на Miele.

Можете да запазите час в сервиза на Miele онлайн на адрес www.miele.bg/service.

Информацията за връзка със сер-виза на Miele ще откриете в края на този документ.

Сервизът се нуждае от идентифика-тора на модела и фабричния номер (фабр./сериен номер/№). Данните ще намерите на табелката с данни.

Местоположение на табелка-та с данни

Ще намерите табелката с данни като извадите масления филтър.

Гаранция

Гаранционният срок е 2 години.

Повече информация можете да наме-рите в доставените с машината га-ранционни условия.

Технически данни

Двигател на вентилатора*	80 W
Осветление на готварския плот	
DA 2668	2 x 4,5 W
DA 2698	4 x 3 W
DA 2628	3 x 4,5 W
Сумарна присъединителна стойност*	
DA 2668	89 W
DA 2698	92 W
DA 2628	93,5 W
Мрежово напрежение, честота	AC 230 V, 50 Hz
Предпазители	10 A
Дължина на мрежовия захранващ кабел	1,5 m
Тегло	
DA 2668	12 kg
DA 2698	14 kg
DA 2628	15 kg
DA 2698 EXTA	11 kg

*Типова серия ...EXTA: инсталираната мощност и смукателният капацитет зависят от свързания външен вентилатор.

Дължина на електрическия захранващ кабел към външния вентилатор: 1,9 m

WLAN модул

Честотна лента	2,400–2,4835 GHz
Максимална мощност на излъчване	< 100 mW

Допълнителен аксесоар за режим на рециркулация

Комплект за преоборудване DUU 150 или DUU 151 и комплект филтри за миризми DKF 19-P. Комплектът съдържа два филтъра за миризми.

Технически данни

Декларация за съответствие

С настоящото Miele декларира, че този абсорбатор съответства на Директива 2014/53/ЕС.

Пълния текст на ЕС декларацията за съответствие можете да откриете на един от следните интернет адреси:

- Продукти, изтегляне, на www.miele.bg

Забележки относно сравнителните изпитвания

Определянето на енергийната ефективност трябва да се извърши в режим на отвеждане на отработения въздух. Аспираторът е настроен фабрично в режим на рецикулация. Чрез дезактивиране на брояча на работните часове за филтъра(ите) за миризми се извършва превключване в режим на отвеждане на отработения въздух (вижте “Първо пускане в експлоатация”).

Технически данни за аспоратори за домашна употреба

съгласно делегиран регламент (ЕС) No. 65/2014 и регламент 66/2014

MIELE	
Модел	DA 2668
Годишна консумация на енергия (AEC_{hood})	28,4 kWh/година
Клас на енергийна ефективност	A+
Индекс за енергийна ефективност ($EEl_{абсорбатор}$)	42,3
Ефективност на флуидна динамика (FDE_{hood})	36,0
Клас ефективност на флуидна динамика	
A (с най-висока ефективност) to G (с най-ниска ефективност)	A
Ефективност на осветлението (LE_{hood})	77,8 lx/W
Клас за ефективност на осветлението	
A (с най-висока ефективност) to G (с най-ниска ефективност)	A
Ефективност на филтриране на мазнините	95,8%
Клас за ефективност на филтриране на мазнините	
A (с най-висока ефективност) to G (с най-ниска ефективност)	A
Въздушен поток при точката на най-висока ефективност	310,9 m ³ /h
Въздушен поток (мин.скорост)	175 m ³ /h
Въздушен поток (макс.скорост)	365 m ³ /h
Въздушен поток (при интензивна степен на работа)	585 m ³ /h
Максимален въздушен поток (Q_{max})	585 m ³ /h
Въздушно налягане в точката на най-висока ефективност	355 Pa
Ниво на шум (мин.скорост)	35 dB
Ниво на шум (макс.скорост)	51 dB
Ниво на шум (при интензивна степен на работа)	64 dB
Консумирана мощност при интензивна степен на работа)	85,0 W
Консумация на енергия при изключено положение (P_o)	W
консумация на енергия в режим на готовност (P_s)	0,35 W
Номинална мощност на осветление на повърхността на готвене	9,0 W
Средна осветеност на повърхността на готвене	700 lx
Фактор допълнително време	0,7

Технически данни

Технически данни за аспоратори за домашна употреба

съгласно делегиран регламент (ЕС) No. 65/2014 и регламент 66/2014

MIELE	
Модел	DA 2698
Годишна консумация на енергия (AEC_{hood})	28,6 kWh/година
Клас на енергийна ефективност	A+
Индекс за енергийна ефективност ($EEL_{абсорбатор}$)	37,7
Ефективност на флуидна динамика (FDE_{hood})	40,1
Клас ефективност на флуидна динамика	
A (с най-висока ефективност) to G (с най-ниска ефективност)	A
Ефективност на осветлението (LE_{hood})	54,2 lx/W
Клас за ефективност на осветлението	
A (с най-висока ефективност) to G (с най-ниска ефективност)	A
Ефективност на филтриране на мазнините	95,3%
Клас за ефективност на филтриране на мазнините	
A (с най-висока ефективност) to G (с най-ниска ефективност)	A
Въздушен поток при точката на най-висока ефективност	386,2 m ³ /h
Въздушен поток (мин.скорост)	200 m ³ /h
Въздушен поток (макс.скорост)	400 m ³ /h
Въздушен поток (при интензивна степен на работа)	640 m ³ /h
Максимален въздушен поток (Q_{max})	640 m ³ /h
Въздушно налягане в точката на най-висока ефективност	367 Pa
Ниво на шум (мин.скорост)	36 dB
Ниво на шум (макс.скорост)	51 dB
Ниво на шум (при интензивна степен на работа)	62 dB
Консумирана мощност при интензивна степен на работа)	98,0 W
Консумация на енергия при изключено положение (P_o)	W
консумация на енергия в режим на готовност (P_s)	0,35 W
Номинална мощност на осветление на повърхността на готвене	12,0 W
Средна осветеност на повърхността на готвене	650 lx
Фактор допълнително време	0,6

Технически данни за аспоратори за домашна употреба

съгласно делегиран регламент (ЕС) No. 65/2014 и регламент 66/2014

MIELE	
Модел	DA 2628
Годишна консумация на енергия (AEC_{hood})	26,8 kWh/година
Клас на енергийна ефективност	A+
Индекс за енергийна ефективност ($EEl_{absorbator}$)	37,7
Ефективност на флуидна динамика (FDE_{hood})	40,9
Клас ефективност на флуидна динамика	
A (с най-висока ефективност) to G (с най-ниска ефективност)	A
Ефективност на осветлението (LE_{hood})	51,9 lx/W
Клас за ефективност на осветлението	
A (с най-висока ефективност) to G (с най-ниска ефективност)	A
Ефективност на филтриране на мазнините	95,2%
Клас за ефективност на филтриране на мазнините	
A (с най-висока ефективност) to G (с най-ниска ефективност)	A
Въздушен поток при точката на най-висока ефективност	340,4 m ³ /h
Въздушен поток (мин.скорост)	200 m ³ /h
Въздушен поток (макс.скорост)	400 m ³ /h
Въздушен поток (при интензивна степен на работа)	640 m ³ /h
Максимален въздушен поток (Q_{max})	640 m ³ /h
Въздушно налягане в точката на най-висока ефективност	380 Pa
Ниво на шум (мин.скорост)	36 dB
Ниво на шум (макс.скорост)	51 dB
Ниво на шум (при интензивна степен на работа)	62 dB
Консумирана мощност при интензивна степен на работа)	88,0 W
Консумация на енергия при изключено положение (P_o)	W
консумация на енергия в режим на готовност (P_s)	0,35 W
Номинална мощност на осветление на повърхността на готвене	13,5 W
Средна осветеност на повърхността на готвене	700 lx
Фактор допълнително време	0,5

Технически данни

Технически данни за аспоратори за домашна употреба

съгласно делегиран регламент (ЕС) No. 65/2014 и регламент 66/2014

MIELE	
Модел	DA 2698 EXTA
Годишна консумация на енергия (AEC_{hood})	112,6 kWh/година
Клас на енергийна ефективност	C
Индекс за енергийна ефективност ($EEL_{absorbator}$)	78,0
Ефективност на флуидна динамика (FDE_{hood})	20,1
Клас ефективност на флуидна динамика	
A (с най-висока ефективност) to G (с най-ниска ефективност)	C
Ефективност на осветлението (LE_{hood})	54,2 lx/W
Клас за ефективност на осветлението	
A (с най-висока ефективност) to G (с най-ниска ефективност)	A
Ефективност на филтриране на мазнините	95,3%
Клас за ефективност на филтриране на мазнините	
A (с най-висока ефективност) to G (с най-ниска ефективност)	A
Въздушен поток при точката на най-висока ефективност	431,8 m ³ /h
Въздушен поток (мин.скорост)	325 m ³ /h
Въздушен поток (макс.скорост)	590 m ³ /h
Въздушен поток (при интензивна степен на работа)	735 m ³ /h
Максимален въздушен поток (Q_{max})	735 m ³ /h
Въздушно налягане в точката на най-висока ефективност	376 Pa
Ниво на шум (мин.скорост)	47 dB
Ниво на шум (макс.скорост)	61 dB
Ниво на шум (при интензивна степен на работа)	67 dB
Консумирана мощност при интензивна степен на работа)	222,6 W
Консумация на енергия при изключено положение (P_o)	W
консумация на енергия в режим на готовност (P_s)	0,35 W
Номинална мощност на осветление на повърхността на готвене	12,0 W
Средна осветеност на повърхността на готвене	650 lx
Фактор допълнително време	1,3

Стойностите се определят в комбинация с външния вентилатор Miele ABLG 202.

МИЛЕ БЪЛГАРИЯ ЕООД
Ул. Бяла черква №24
гр.София, 1408

Тел: + 359 2 426 00 89
+ 359 882 391 073
Имейл адрес: info@miele.bg
www.miele.bg

Miele & Cie. KG
Carl-Miele-Straße 29
33332 Gütersloh
Deutschland

DA 2668, DA 2698, DA 2628, DA 2698 EXTA

bg-BG

M.-Nr. 11 472 870 / 02