

## Istruzioni d'uso Congelatore



Leggere **assolutamente** queste istruzioni d'uso e montaggio prima di posizionamento – installazione – messa in funzione. Si evitano così danni a sé stessi e altre persone.

# Indice

---

<b>Consigli e avvertenze</b> .....	<b>5</b>
<b>Tutela dell'ambiente</b> .....	<b>14</b>
<b>Installazione</b> .....	<b>15</b>
Luogo di installazione.....	15
Combinazioni side-by-side.....	16
Classe climatica .....	16
Aerazione e sfiato .....	17
Cambiare l'incernieratura dello sportello.....	17
Anta del mobile.....	17
Fessurazione orizzontale e verticale .....	17
Peso dell'anta.....	18
Dimensioni incasso.....	19
Incasso in un armadio a colonna/vista laterale .....	19
Allacciamenti, aerazione e sfiato .....	20
Collegamento idrico fisso.....	21
Indicazioni relative all'allacciamento all'acqua pulita.....	21
Alimentazione idrica .....	22
Collegamento elettrico .....	24
<b>Risparmiare elettricità</b> .....	<b>25</b>
<b>Descrizione apparecchio</b> .....	<b>26</b>
Display di avvio .....	28
Norme operative .....	28
Modalità impostazioni  .....	29
Apertura automatica dello sportello (ActiveDoor) .....	31
... bussando.....	31
... tramite comando vocale .....	32
Modificare la disposizione interna .....	32
Ice&PizzaBox .....	32
Inclinare il cassetto più in alto .....	33
Configurare il vano congelatore in modo flessibile(VarioRoom) .....	33
Accessori in dotazione.....	33
Accessori acquistabili .....	33
<b>Accendere e spegnere l'apparecchio</b> .....	<b>34</b>
Al primo avvio.....	34
Collegare l'apparecchio.....	34
Attivare l'apparecchio di refrigerazione .....	34
Spegnere l'apparecchio di refrigerazione .....	34
In caso di assenza prolungata.....	34
<b>Temperatura corretta</b> .....	<b>35</b>
Indicatore di temperatura.....	35

Impostare la temperatura.....	35
Valori impostabili .....	35
<b>Uso della funzione SuperFrost.....</b>	<b>36</b>
<b>Effettuare altre impostazioni .....</b>	<b>37</b>
Spiegazioni delle rispettive impostazioni.....	37
Modalità Party  .....	37
Attivare la funzione di blocco  /  .....	37
Modalità Shabbat  .....	37
Informazioni sulla modalità Shabbat <b>i</b> .....	38
Apertura automatica dello sportello (ActiveDoor)  .....	38
Modificare l'intervallo fino all'attivazione dell'allarme sportello  .....	41
Miele@home.....	41
Modificare il volume dei segnali acustici  /  .....	43
Modificare la luminosità del display  .....	43
Disattivare la modalità fiera  .....	43
Ripristinare le impostazioni di serie  .....	43
Informazioni <b>i</b> .....	44
<b>Allarme temperatura e sportello.....</b>	<b>45</b>
<b>Congelare e conservare.....</b>	<b>47</b>
Cosa succede quando si congelano alimenti freschi?.....	47
Capacità massima di congelamento.....	47
Conservare prodotti già surgelati.....	47
Congelare alimenti freschi.....	47
Tempo di conservazione alimenti surgelati.....	49
<b>Preparare cubetti di ghiaccio.....</b>	<b>50</b>
Accendere/spegnere l'IceMaker  .....	51
<b>Sbrinare .....</b>	<b>52</b>
<b>Manutenzione e pulizia.....</b>	<b>53</b>
Indicazioni sui prodotti detergenti .....	53
Operazioni preliminari per la pulizia dell'apparecchio .....	53
Pulire il vano interno.....	53
Pulire gli accessori a mano o in lavastoviglie.....	53
Rimuovere e smontare gli accessori per la pulizia.....	54
Pulire la guarnizione dello sportello .....	58
Pulire le aperture di aerazione e sfiato .....	58
Dopo la pulizia.....	58
<b>Cosa fare se ... .....</b>	<b>59</b>
<b>Cause dei rumori.....</b>	<b>72</b>

# Indice

---

<b>Assistenza tecnica</b> .....	<b>74</b>
Contatti in caso di guasti.....	74
Banca dati EPREL.....	74
Garanzia.....	74
<b>Dichiarazione di conformità</b> .....	<b>75</b>
<b>Diritti d'autore e licenze</b> .....	<b>76</b>

Questo apparecchio è conforme alle vigenti norme in materia di sicurezza. Un uso improprio può comunque causare danni a persone e/o cose.

Leggere attentamente le istruzioni d'uso e di montaggio allegate prima di mettere in funzione l'apparecchio. Le istruzioni contengono informazioni importanti su incasso, sicurezza, uso e manutenzione. Si evitano così danni a sé e all'apparecchio.

Ai sensi della norma IEC 60335-1, Miele avvisa espressamente che è assolutamente necessario leggere e seguire tutte le informazioni disponibili per l'installazione dell'apparecchio di refrigerazione, nonché le indicazioni e le avvertenze di sicurezza.

Miele non risponde dei danni che derivano dall'inosservanza di queste avvertenze.

Conservare il libretto delle istruzioni per l'uso e il montaggio e metterlo a disposizione di eventuali altri utenti.

### Uso corretto

► L'apparecchio di refrigerazione è destinato ad uso domestico e in ambienti simili, come ad es. in

– negozi, uffici e contesti di lavoro simili  
– in tenute agricole

– in alberghi, motel e pensioni con prima colazione e altri edifici per uso da parte dei clienti.

Questo apparecchio di refrigerazione non è destinato all'uso all'aperto.

► L'apparecchio è destinato esclusivamente ad uso domestico per conservare alimenti surgelati, congelare alimenti freschi e preparare ghiaccio.

Ogni altro uso non è consentito.

## Consigli e avvertenze

---

► L'apparecchio non è indicato per conservare e mantenere al fresco medicinali, plasma sanguigno, preparati di laboratorio oppure sostanze o prodotti simili alla base della direttiva sui dispositivi medici. L'uso non adeguato dell'apparecchio può danneggiare o causare il deperimento della merce conservata. Inoltre l'apparecchio non è adatto al funzionamento in aree soggette a pericolo di esplosioni.

Miele non risponde per i danni causati da un uso diverso da quello previsto o errato.

► Le persone (inclusi i bambini) che per le loro capacità fisiche, sensoriali o psichiche o per la loro inesperienza o non conoscenza non siano in grado di utilizzare in sicurezza l'apparecchio di refrigerazione, devono farne solo se sorvegliati.

Queste persone possono usare l'apparecchio senza essere sorvegliate solo se sono state istruite adeguatamente sulle modalità d'uso.

### Sorvegliare i bambini

► Tenere i bambini di età inferiore a 8 anni lontani dall'apparecchio a meno che non siano sorvegliati.

► I bambini da otto anni in su possono far funzionare l'apparecchio senza essere sorvegliati solo se sono stati adeguatamente istruiti in modo da farlo funzionare da soli senza pericolo di infortunarsi. I bambini dovranno essere al corrente dei pericoli derivanti da un'errata manipolazione dei comandi e riconoscerli.

► I bambini non devono eseguire lavori di manutenzione e pulizia senza essere sorvegliati.

► Sorvegliare i bambini se sono vicini all'apparecchio. Evitare che i bambini giochino con l'apparecchio.

► Pericolo di soffocamento! I bambini giocando possono avvolgersi nel materiale d'imballaggio (p.es. pellicole) oppure infilarselo in testa e soffocare. Tenere lontano da bambini eventualmente presenti in casa il materiale d'imballaggio.

### Sicurezza tecnica

► Il circuito di refrigerante è testato per essere ermetico. L'apparecchio è conforme alle norme corrispondenti in materia di sicurezza e alle direttive europee.



► **Avvertenza:** pericolo di incendio/materiali infiammabili. Questo simbolo si trova sul compressore e indica la presenza di materiali infiammabili. Non rimuovere questo adesivo.

Il refrigerante contenuto (indicazioni sulla targhetta dati) è ecologico, ma combustibile.

L'uso di questo refrigerante ecologico può causare un aumento della rumorosità durante il funzionamento. Oltre al rumore provocato dal compressore, si possono verificare rumori di flusso nell'intero circuito refrigerante. Questi effetti non sono purtroppo evitabili, ma non influiscono sull'efficienza dell'apparecchio.

Verificare quindi scrupolosamente che durante il trasporto e l'incasso/installazione dell'apparecchio non vengano danneggiati i componenti del circuito refrigerante. Il refrigerante può causare lesioni agli occhi e quello che fuoriesce può incendiarsi.

In caso di danni:

- evitare fiamme libere o fonti di accensione;
- staccare l'apparecchio dalla rete elettrica;
- aerare per alcuni minuti il locale in cui si trova l'apparecchio e
- avvisare l'assistenza tecnica.

► Maggiore è la quantità di refrigerante contenuta nell'apparecchio, più grande deve essere il locale in cui viene installato. Se il locale è troppo piccolo, in caso di perdite si può formare una miscela di aria e gas. Per 8 g di refrigerante il locale dovrà avere un volume di 1 m<sup>3</sup>. La quantità di refrigerante è indicata sulla targhetta dati apposta all'interno dell'apparecchio.

► I dati di collegamento (protezione, frequenza e tensione), riportati nella targhetta di matricola dell'apparecchio, devono assolutamente corrispondere a quelli della rete elettrica per evitare danni all'apparecchio.

Prima di collegare l'apparecchio, controllare quindi i dati. In caso di dubbio, consultare un elettricista qualificato.

## Consigli e avvertenze

---

► La sicurezza elettrica dell'apparecchio è garantita solo se è allacciato a un conduttore di protezione installato secondo le norme. È estremamente importante verificare l'efficienza di tale dispositivo di sicurezza. In caso di dubbio, far controllare l'installazione da un elettricista qualificato.

► È possibile il funzionamento temporaneo o permanente su un sistema di alimentazione di energia autosufficiente o non sincronizzato alla rete (ad es. reti autonome, sistemi di backup). Requisito per il funzionamento è che il sistema di alimentazione di energia rispetti le disposizioni della norma EN 50160 o similari.

Le misure di sicurezza previste nell'impianto domestico e in questo prodotto Miele devono essere garantite per la funzionalità e le procedure anche nel funzionamento autonomo o non sincronizzato alla rete, oppure sostituite da uguali misure nell'installazione. Come descritto ad esempio nella pubblicazione attuale della VDE-AR-E 2510-2.

► Se il cavo di alimentazione elettrica presente è danneggiato, deve essere sostituito con un pezzo di ricambio originale per evitare infortuni. Solo con pezzi di ricambio originali Miele garantisce di poter soddisfare le richieste di sicurezza.

► Prese multiple o prolunghe elettriche non garantiscono la sicurezza necessaria (pericolo d'incendio). Non collegare quindi l'apparecchio alla rete elettrica con queste prese.

► Se l'umidità giunge a parti dell'apparecchio sotto tensione o al cavo elettrico, può causare un corto circuito. Non utilizzare l'apparecchio in ambienti umidi o soggetti a spruzzi d'acqua (ad es. garage, lavanderie ecc.).

► L'apparecchio non deve venire installato e usato in luoghi non fissi (ad es. imbarcazioni).

► Se l'apparecchio è danneggiato, la sicurezza dell'utente non è garantita. Controllare quindi se si notano danni visibili. Non usare mai l'apparecchio se si notano danni!

► Per il corretto funzionamento, usare l'apparecchio solo a installazione ultimata.



► Per i lavori di installazione, nel caso di interventi e lavori di installazione all'allacciamento idrico, si dovrà staccare l'apparecchio dalla rete elettrica. L'apparecchio è staccato dalla rete elettrica solo se viene soddisfatta una delle seguenti premesse:

- il/i fusibile/i dell'impianto elettrico è/sono disinserito/i, oppure
- il/i fusibile/i dell'impianto elettrico è/sono completamente svitato/i, oppure
- il cavo di collegamento è staccato dalla rete elettrica. Per staccare il cavo dalla presa afferrare sempre la spina e non tirare il cavo.

► Riparazioni o lavori di installazione e di manutenzione non correttamente eseguiti o l'assenza di un allacciamento ad acqua pulita possono mettere seriamente in pericolo l'utente.

Lavori di installazione e manutenzione, riparazioni, lavori di installazione all'allacciamento idrico e tutte le riparazioni all'erogatore di ghiaccio e acqua possono essere eseguiti solo da personale qualificato e autorizzato Miele.

► L'IceMaker può essere allacciato esclusivamente a un condotto di acqua fredda.

► Miele declina ogni responsabilità per i danni dovuti a un errato collegamento alla conduttura dell'acqua.

► Se gli interventi non vengono eseguiti da un servizio assistenza autorizzato da Miele, i diritti alla garanzia non sono più validi.

► Sostituire eventuali pezzi difettosi esclusivamente con ricambi originali Miele. Solo così Miele può garantire il pieno rispetto degli standard di qualità previsti.

► Questo apparecchio di refrigerazione è dotato di una lampadina speciale per soddisfare specifiche esigenze (ad es. temperatura, umidità, resistenza chimica e all'usura, vibrazione). Utilizzare la lampadina speciale solo per l'uso previsto. La lampadina non è adatta per illuminare l'ambiente. Per motivi di sicurezza è necessario che la sostituzione sia effettuata solo dall'assistenza tecnica autorizzata Miele.

Questo apparecchio di refrigerazione contiene diverse sorgenti luminose almeno della classe di efficienza energetica G.

### **Installazione corretta**

► Per l'installazione di questo apparecchio osservare assolutamente anche le istruzioni di montaggio.

## Consigli e avvertenze

---

- ▶ Durante il trasporto e l'incasso dell'apparecchio per il freddo, indossare sempre guanti protettivi.
- ▶ Per le operazioni d'incasso farsi aiutare da un'altra persona.
- ▶ Eseguire il cambio dell'incernieratura dello sportello (se necessario) in base alle istruzioni di montaggio allegate.
- ▶ Incassare l'apparecchio solo in un mobile con nicchia stabile, ad angolo retto e orizzontale, che poggi su un pavimento orizzontale e piano.

### Uso corretto

- ▶ L'apparecchio è predisposto per una determinata classe climatica (area temperatura ambiente), i cui limiti devono essere rispettati. I dati riguardanti la classe climatica sono riportati nella targhetta dati nel vano interno dell'apparecchio. Una temperatura ambiente più bassa causa il fermo prolungato del compressore, e di conseguenza l'apparecchio non riesce a mantenere la temperatura necessaria.
- ▶ Le aperture di aerazione e sfiato non dovranno in nessun caso essere ostruite. La ventilazione corretta dell'apparecchio risulterebbe compromessa. Il consumo di elettricità aumenta e l'apparecchio potrebbe rimanere danneggiato.
- ▶ Se nell'apparecchio o nello sportello si sistemano alimenti contenuti grassi o olio, fare attenzione che eventuali perdite di olio o unto non giungano a contatto con le superfici in plastica. Potrebbero verificarsi incrinature nelle superfici in materiale sintetico.
- ▶ Pericolo di incendio e di esplosione. Non conservare materiali esplosivi e prodotti con gas propellenti (per es. bombolette spray) nell'apparecchio. I composti gassosi infiammabili possono incendiarsi a causa di componenti elettrici.
- ▶ Pericolo di esplosione. Non azionare apparecchiature elettriche all'interno dell'apparecchio (ad es. per la produzione di gelato). Potrebbero generarsi scintille.
- ▶ Pericolo di ferirsi e di provocare danni. Non conservare nel vano congelatore bevande gassate in lattine o bottiglie. Le lattine o le bottiglie potrebbero scoppiare.
- ▶ Pericolo di ferirsi e di provocare danni. Mettere le bottiglie da raffreddare rapidamente nel vano congelatore e toglierle al più tardi un'ora dopo. Le bottiglie possono scoppiare.

- ▶ Pericolo di ferirsi. Non toccare i prodotti surgelati o le parti in metallo con le mani bagnate. La pelle potrebbe rimanere attaccata.
- ▶ Pericolo di ferirsi. Non mettere mai in bocca i cubetti di ghiaccio e i gelati, specialmente i ghiaccioli, appena prelevati dal vano congelatore. La temperatura estremamente bassa del prodotto congelato potrebbe farlo attaccare alle labbra o alla lingua.
- ▶ Non ricongelare alimenti già scongelati o parzialmente scongelati. I cibi, una volta scongelati, vanno consumati il più presto possibile, per evitare che perdano il loro valore nutritivo o addirittura si deteriorino. Gli alimenti scongelati si possono ricongelare solo dopo essere stati cotti.
- ▶ Non consumare prodotti alimentari rimasti troppo a lungo nell'apparecchio. Pericolo di intossicazione.  
La durata di conservazione delle vivande dipende da diversi fattori, tra l'altro dal grado di freschezza, dalla qualità degli alimenti e dalla temperatura di conservazione. Osservare la data di scadenza e le avvertenze per la conservazione dei prodotti alimentari!

### Accessori e pezzi di ricambio

- ▶ Utilizzare esclusivamente accessori originali Miele. Se si montano o utilizzano altri accessori, il diritto alla garanzia e a prestazioni in garanzia per vizi e/o difetti del prodotto decade.
- ▶ Miele garantisce la fornitura di pezzi di ricambio fino a 15 anni, ma almeno per 10, dopo l'uscita di gamma dell'apparecchio di refrigerazione.

### Manutenzione e pulizia

- ▶ Pulire l'IceMaker e quindi anche la guida acqua gettando le prime 3 produzioni di ghiaccio. Questo deve avvenire:
  - prima della prima messa in funzione,
  - dopo una messa fuori servizio prolungata dell'IceMaker,
  - regolarmente durante un funzionamento continuato (almeno una volta al mese) per rimuovere i residui di ghiaccio dal sistema (evitando un'otturazione dell'alimentazione idrica)
  - prima di spegnere l'IceMaker per un periodo di tempo prolungato.
- ▶ Non trattare la guarnizione dello sportello con oli o grassi. Col tempo la guarnizione potrebbe diventare porosa.

## Consigli e avvertenze

---

▶ Non usare mai la macchina a vapore per pulire o sbrinare l'apparecchio.

Il getto di vapore potrebbe penetrare all'interno e giungere a contatto con componenti elettrici provocando un corto circuito.

▶ Oggetti appuntiti o affilati danneggiano i generatori di freddo e l'apparecchio può rimanere danneggiato. Non usare quindi oggetti appuntiti o affilati per

- eliminare depositi di brina o di ghiaccio e per
- staccare le bacinelle per il ghiaccio o le confezioni dei surgelati.

▶ Per sbrinare l'apparecchio non usare mai apparecchi termici elettrici o candele. Le superfici in materiale sintetico potrebbero rimanere danneggiate.

▶ Non usare nemmeno prodotti sbrinanti o antigelo. Potrebbero generare gas detonanti, contenere solventi o propellenti che potrebbero intaccare le superfici in plastica oppure componenti nocivi alla salute.

### Trasporto

▶ Trasportare l'apparecchio sempre in verticale e nell'imballaggio per evitare danni.

▶ Pericolo di ferirsi e di provocare danni. Trasportare l'apparecchio facendosi aiutare da una seconda persona, poiché il peso è consistente.

### Smaltimento apparecchi fuori uso

▶ I bambini che giocano possono chiudersi dentro l'apparecchio di refrigerazione e soffocare.

- Smontare gli sportelli dell'apparecchio.
- Estrarre i cassette.
- Lasciare i ripiani nell'apparecchio, cosicché i bambini non possano entrare facilmente.
- Rendere inservibile la serratura sportello del vecchio apparecchio di refrigerazione. Si potrà evitare che i bambini, giocando, possano rimanere chiusi all'interno col rischio di soffocare.

▶ Pericolo di scossa elettrica.

- Staccare la spina elettrica del cavo di alimentazione.
- Staccare il cavo di alimentazione elettrica dal vecchio apparecchio.

▶ Smaltire tutto separatamente dal vecchio apparecchio.

- ▶ Durante e dopo lo smaltimento, assicurarsi che l'apparecchio di refrigerazione non venga riposto nelle vicinanze di benzina oppure di altri gas e liquidi infiammabili.
- ▶ Pericolo d'incendio causato da olio o refrigerante che fuoriesce. Il refrigerante e l'olio contenuti sono infiammabili. Il refrigerante o l'olio fuoriusciti possono prendere fuoco in caso di elevata concentrazione e a contatto con una fonte di calore esterna. Nel corso dello smaltimento, accertarsi che il circuito refrigerante non possa danneggiarsi per evitare una fuoriuscita non controllata di refrigerante (indicazioni sulla targhetta dati) e di olio.
- ▶ Il prodotto refrigerante può far male agli occhi! Fare attenzione a non danneggiare il circuito di refrigerazione:
  - forando con oggetti appuntiti i tubi refrigeranti dell'evaporatore,
  - piegando i tubi,
  - raschiando il rivestimento superficiale.

### Simbolo sul compressore (a seconda del modello)

Questa indicazione è importante solo per il riciclaggio. Non sussiste alcun pericolo con il normale funzionamento.



- ▶ L'olio del compressore in caso di inghiottimento e di introduzione nelle vie aeree può essere letale.

# Tutela dell'ambiente

---

## Smaltimento dell'imballaggio

L'imballaggio è pratico e protegge l'apparecchio da eventuali danni di trasporto. I materiali utilizzati per l'imballaggio sono generalmente riciclabili, in quanto selezionati secondo criteri di tutela dell'ambiente e di facilità di smaltimento.

Restituire gli imballaggi al circuito di raccolta dei materiali consente di risparmiare materie prime. Utilizzare centri di raccolta per materiali specifici ed eventuali opzioni di ritiro alternative. Il rivenditore Miele ritira gli imballaggi utilizzati per il trasporto.

## Smaltimento del vecchio apparecchio

Le apparecchiature elettriche ed elettroniche contengono spesso materiali riutilizzabili. Contengono inoltre determinate sostanze, liquidi e componenti necessari per il corretto funzionamento e la sicurezza dell'apparecchio. Se smaltiti non correttamente o con i rifiuti comuni, questi componenti possono danneggiare la salute delle persone e l'ambiente. Evitare quindi assolutamente di smaltire il vecchio apparecchio con i rifiuti comuni.



Accertarsi che l'apparecchio di refrigerazione non si danneggi fino al momento del corretto smaltimento.

In questo modo si garantisce che il refrigerante contenuto nel circuito refrigerante e l'olio del compressore non possano disperdersi nell'ambiente.

Utilizzare invece i punti di raccolta e smaltimento ufficiali per il ritiro gratuito delle apparecchiature elettriche ed elet-

troniche presso il comune, la città, il rivenditore oppure Miele. Il proprietario è legalmente responsabile della cancellazione degli eventuali dati personali dal vecchio apparecchio. È tenuto per legge a rimuovere dall'apparecchio batterie, accumulatori e lampade esausti e rimovibili, senza distruggerli. Portarli presso gli idonei punti di raccolta differenziata, dove vengono presi in consegna gratuitamente. Fino a quando il vecchio apparecchio non viene prelevato, accertarsi che non costituisca un pericolo per i bambini.

## Luogo di installazione

 Pericolo di danneggiamento o di ferimento a causa dell'apparecchio che si ribalta.

L'apparecchio è pesante e tende a ribaltarsi in avanti se lo sportello è aperto.

Tenere lo sportello/gli sportelli dell'apparecchio chiuso/i finché l'apparecchio non è incassato. Fissare l'apparecchio di refrigerazione nella nicchia di incasso in base alle istruzioni d'uso e di montaggio.

 Pericolo di incendio e danneggiamento a causa di apparecchi che rilasciano calore.

Gli apparecchi che rilasciano calore possono incendiarsi e incendiare l'elettrodomestico.

L'apparecchio non deve essere installato al di sotto di un piano di cottura.

 Pericolo di incendio e di danneggiamento a causa di fiamme libere. Le fiamme libere possono incendiare l'apparecchio.

Tenere le fiamme libere, ad es. una candela, lontane dall'apparecchio.

L'ideale è un locale asciutto e ben ventilato.

 Pericolo di danneggiamento a causa dell'umidità dell'aria elevata.

Se l'umidità dell'aria è elevata, è possibile che si formi condensa sulla superficie esterna dell'apparecchio.

Col tempo, la condensa può corrodere l'involucro esterno dell'apparecchio.

Per prevenire il fenomeno, posizionare l'apparecchio in un ambiente asciutto e/o climatizzato dotato di sufficiente aerazione.

Dopo il posizionamento accertarsi che lo/gli sportello/i si chiuda/chiodano correttamente e che l'apparecchio sia stato incassato come descritto. Rispettare le sezioni di aerazione e di sfiato indicate.

Quando si sceglie il luogo di installazione, tenere presente che i consumi energetici dell'apparecchio aumentano se nelle immediate vicinanze si trovano il riscaldamento, una cucina elettrica o altre fonti di calore. Anche i raggi diretti del sole sono da evitare.

Più alta è la temperatura ambiente, più a lungo rimane in funzione il compressore e quindi aumentano i consumi energetici.

# Installazione

Al momento di incassare l'apparecchio osservare quanto segue:

- La presa elettrica non deve trovarsi dietro l'apparecchio e, in caso di emergenza, deve essere facilmente accessibile.
- Spina e cavo di alimentazione elettrica non devono toccare la parete posteriore dell'apparecchio poiché potrebbero danneggiarsi a causa delle vibrazioni dell'apparecchio.
- Evitare anche di collegare altri apparecchi a prese installate dietro questo apparecchio.
- Al momento dell'installazione dell'apparecchio per il freddo, accertarsi che il cavo di alimentazione non sia incastrato o danneggiato.
- Non devono essere posizionati e azionati prese multiple o quadri di distribuzione e altri apparecchi elettronici (ad es. trasformatori alogeni) nell'area dietro l'apparecchio.
- Il pavimento nel luogo di installazione deve essere piano e orizzontale e deve avere la stessa altezza della pavimentazione circostante.

## Combinazioni side-by-side

 Pericolo di danneggiamento a causa della condensa sulle pareti esterne dell'apparecchio.

In caso di umidità elevata e assenza di ventilazione la condensa può depositarsi sulle pareti esterne dell'apparecchio e causarne la corrosione. In linea di massima non montare un apparecchio di refrigerazione con altri apparecchi di refrigerazione l'uno accanto all'altro o l'uno sopra all'altro.

L'apparecchio può essere montato accanto a un altro apparecchio di refrigerazione poiché è dotato di riscaldamenti integrati nelle pareti laterali. Entrambi gli apparecchi devono essere montati in mobili ad incasso separati.

## Classe climatica

L'apparecchio per il freddo è predisposto per una determinata classe climatica (area temperatura ambiente), i cui limiti devono essere rispettati.

Una temperatura ambiente più bassa causa il fermo prolungato del compressore. Di conseguenza, la temperatura all'interno dell'apparecchio per il freddo potrebbe salire e provocare danni.

I dati riguardanti la classe climatica sono riportati nella targhetta dati nel vano interno dell'apparecchio per il freddo.

Classe climatica	Temperatura ambiente
SN	da 10 a 32 °C
N	da 16 a 32 °C
ST	da 16 a 38 °C
T	da 16 a 43 °C
SN-ST	da 10 a 38 °C
SN-T	da 10 a 43 °C

Se un congelatore della classe climatica SN viene messo in funzione con temperature ambiente più fredde (fino a +5 °C), se ne garantisce un funzionamento ottimale.



## Aerazione e sfiato

 Pericolo di incendio e di danneggiamento a causa di un'aerazione insufficiente.

Se l'apparecchio non è sufficientemente aerato, il compressore si aziona più di frequente e funziona per un periodo prolungato. Questo causa un maggiore consumo di energia elettrica e anche la temperatura di funzionamento del compressore aumenta: due situazioni che potrebbero danneggiare il compressore.

Garantire un'aerazione e una fuoriuscita ottimali dell'aria dall'apparecchio.

Rispettare assolutamente le sezioni di aerazione e sfiato.

Le aperture di aerazione e sfiato non devono ostruirsi.

Inoltre, si dovranno pulire periodicamente.

L'aria sulla parete posteriore dell'apparecchio si riscalda. Il mobile d'incasso essere realizzato in maniera tale da garantire un'aerazione e uno sfiato perfetti (v. voce "Misure d'incasso" e istruzioni di montaggio allegate).

## Cambiare l'incernieratura dello sportello

**Non** è possibile sostituire l'incernieratura dello sportello, poiché l'apparecchio per il freddo dispone dell'apertura automatica dello sportello.

## Anta del mobile

### Fessurazione orizzontale e verticale

A seconda del tipo di cucina sono determinati lo spessore e il raggio dello spigolo dello sportello del mobile così come la fessurazione tutt'attorno (orizzontale e verticale).

Pertanto osservare assolutamente:

#### - Fessurazione orizzontale

La fessura tra l'anta del mobile e l'anta sovrastante o sottostante deve essere di almeno 3 mm.

#### - Fessurazione verticale

Se la fessurazione tra lo sportello del mobile dell'apparecchio e il frontale mobile cucina a fianco o la parete laterale è insufficiente, lo sportello dell'apparecchio potrebbe toccare il frontale mobile cucina o la parete laterale al momento dell'apertura.

A seconda dello spessore e del raggio dello spigolo dello sportello del mobile è necessaria una fessurazione individuale.

Tenerne conto nella progettazione della cucina o durante la sostituzione dell'apparecchio, al fine di individuare una soluzione d'incasso adeguata.

# Installazione

Spessore sportello mobile A [mm]	Fessurazione X [mm] per diversi raggi dello spigolo B			
	R0	R1,2	R2	R3
≥16–19	min. 3			
20	5	4	4	3,5
21	5,5	5	4,5	4
22	6,5	6	5,5	5

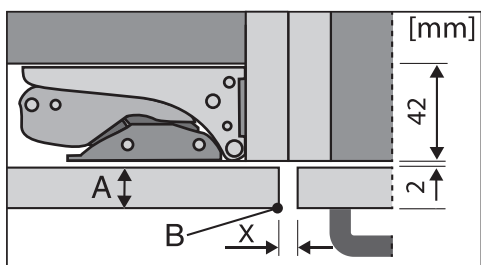

Frontale mobile cucina a fianco

A = Spessore frontale mobile

B = Raggio spigolo

X = Fessurazione

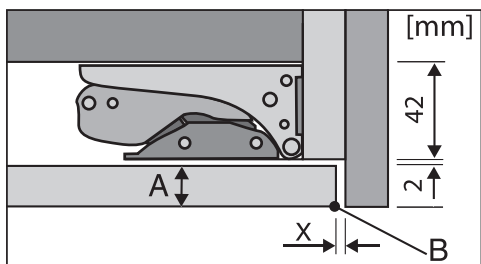

Parete laterale finale

A = Spessore frontale mobile

B = Raggio spigolo

X = Fessurazione

**Consiglio:** Montare un distanziatore tra il corpo del mobile e la parete laterale. In questo modo si ottiene una fessura di una certa larghezza.

## Peso dell'anta

⚠ Pericolo di danneggiare l'apparecchio con un'anta del mobile troppo pesante.

Se un'anta del mobile supera il peso consentito, le cerniere possono rimanere danneggiate e si possono verificare anomalie nel funzionamento.

Il peso massimo consentito dell'anta del mobile è:

Apparecchio di refrigerazione	kg
FNS 7794 ...	26

## Dimensioni incasso

### Incasso in un armadio a colonna/vista laterale

Tutte le misure sono indicate in mm.

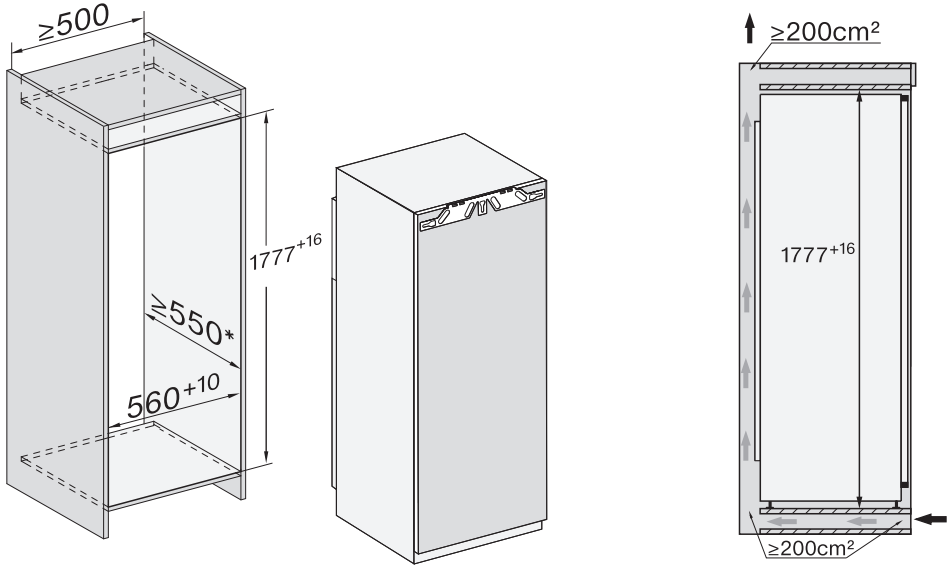

\* Il consumo energetico dichiarato è stato determinato con una profondità nicchia di 560 mm. L'apparecchio è pienamente funzionale con una profondità nicchia di 550 mm, ma ha un consumo energetico leggermente superiore.

Prima di procedere all'incasso, assicurarsi che il mobile sia esattamente conforme alle dimensioni di incasso prescritte.

# Installazione

## Allacciamenti, aerazione e sfiato

Tutte le misure sono indicate in mm.

Rispettare assolutamente le sezioni di aerazione e sfiato per garantire il corretto funzionamento dell'apparecchio.

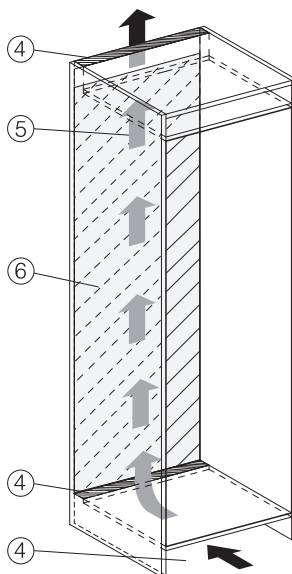
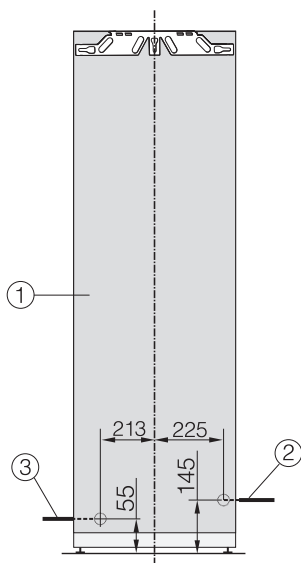

- ① Vista frontale
- ② Cavo di alimentazione elettrica, lunghezza = 2'200 mm  
Presso l'assistenza tecnica Miele è possibile ottenere un cavo di alimentazione più lungo.
- ③ Allacciamento idrico, lunghezza = 2'000 mm
- ④ Sezione di aerazione min. 200 cm<sup>2</sup>
- ⑤ Aerazione
- ⑥ Nessun allacciamento in quest'area

## Collegamento idrico fisso

### Indicazioni relative all'allacciamento all'acqua pulita

 Pericolo di ferirsi e di danneggiare l'apparecchio a causa di un allacciamento scorretto.

Un allacciamento errato può ferire persone e/o causare danni materiali. L'allacciamento all'acqua pulita deve essere eseguito solo da personale qualificato.

 Staccare l'apparecchio dalla rete elettrica prima di allacciarlo al condotto di acqua pulita.

Chiudere l'alimentazione idrica prima di allacciare l'apparecchio al condotto di acqua pulita.

 Rischi per la salute e pericolo di danni a causa dell'acqua non pulita. La qualità dell'acqua in afflusso deve corrispondere alle disposizioni riguardanti l'acqua potabile del paese in cui viene utilizzato l'apparecchio. Allacciare l'apparecchio all'acqua potabile.

L'apparecchio corrisponde ai requisiti delle norme IEC 61770 ed EN 61770.

L'allacciamento all'impianto di alimentazione idrica deve essere eseguito in base alle normative vigenti del rispettivo paese. Allo stesso modo, tutti gli apparecchi e i dispositivi utilizzati per l'alimentazione idrica dell'apparecchio dovranno essere conformi alle disposizioni locali.

Per un corretto funzionamento (portata, dimensioni dei cubetti di ghiaccio, livello di rumorosità) la pressione dell'acqua

deve essere compresa tra 150 kPa e 620 kPa (1,5 bar e 6,2 bar).

Se la pressione dell'acqua supera i 620 kPa (6,2 bar), occorre montare una valvola riduttrice di pressione.

Il tubo di allacciamento idrico e la valvola magnetica in entrata dell'apparecchio di refrigerazione sono adatti per una pressione idrica massima di 1'000 kPa (10 bar).

Con acqua pulita si ottengono cubetti di ghiaccio di ottima qualità. Allacciare il tubo direttamente al condotto di acqua pulita ed evitare un afflusso idrico in cui l'acqua ristagni.

Utilizzare esclusivamente il tubo in dotazione. Il tubo non può essere accorciato, allungato o sostituito da un altro tubo.

Sostituire un tubo difettoso solo con pezzi di ricambio originali Miele. È possibile acquistare il tubo adatto agli alimenti nello shop online di Miele, presso l'assistenza tecnica Miele oppure presso i rivenditori specializzati Miele.

Tra il tubo e l'allacciamento di acqua pulita deve essere predisposto un rubinetto per poter interrompere l'alimentazione idrica in caso di necessità.

Fare in modo che il rubinetto sia accessibile anche con l'apparecchio incassato.

# Installazione

## Alimentazione idrica

Accertarsi che gli allacciamenti siano fissati e a tenuta stagna.

**⚠** Pericolo di danneggiamento del tubo.

L'afflusso acqua dal rubinetto verso l'IceMaker è interrotto.

Non piegare o danneggiare il tubo.

Per l'allacciamento all'afflusso idrico è necessario installare un rubinetto provvisto di raccordo filettato con filettatura metrica R3/4.

La valvola elettromagnetica si trova a destra in basso sul retro dell'apparecchio e ha anch'essa una filettatura metrica R3/4.

## – Collegare il tubo all'apparecchio di refrigerazione

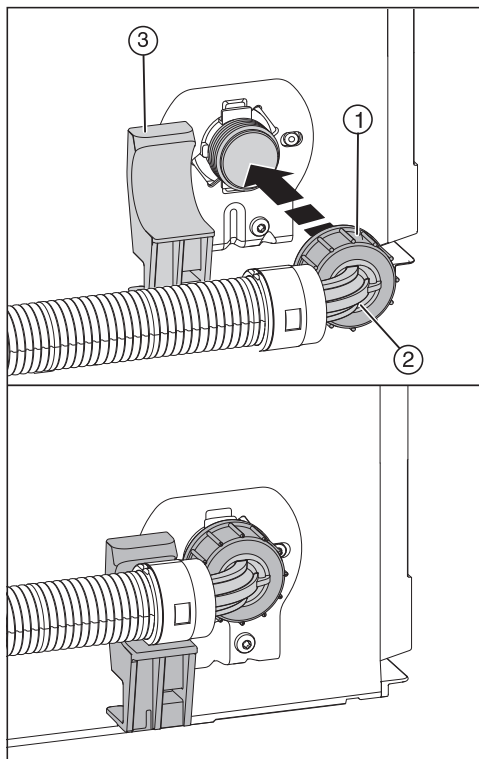

- Rimuovere la copertura della filettatura della valvola elettromagnetica.
- Posizionare l'estremità del tubo angolare ② in orizzontale sul supporto ③ e tenere ferma l'estremità del tubo.
- Avvitare il dado ① a mano sul raccordo finché risulta fisso e stabile.

## – Collegare il tubo al rubinetto

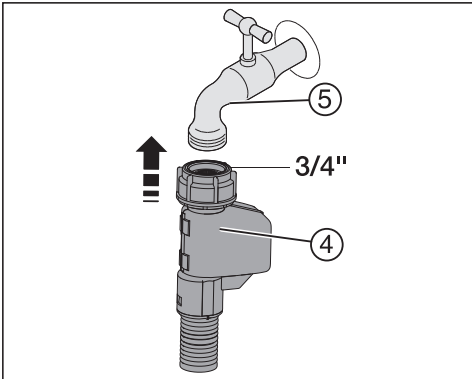

- Collegare quindi il dado ④ al rubinetto ⑤.

## – Verificare l'allacciamento acqua pulita

Prima del montaggio nella nicchia del mobile, verificare la tenuta dell'allacciamento idrico.

- Aprire lentamente il rubinetto ⑤ e controllare i raccordi.

# Installazione

## Collegamento elettrico

L'apparecchio deve essere collegato esclusivamente con il cavo di alimentazione in dotazione a una presa di sicurezza.

Posizionare l'apparecchio di refrigerazione in modo che la presa risulti accessibile. Se la presa non è accessibile, assicurarsi che al momento dell'installazione sia presente un dispositivo di separazione per ogni polo.

 Pericolo di incendio in caso di surriscaldamento.

Il collegamento dell'apparecchio a prese multiple e prolunghie può causare un sovraccarico dei cavi.

Per motivi di sicurezza non utilizzare prese multiple e prolunghie.

L'impianto elettrico deve essere conforme alle norme vigenti.

Per motivi di sicurezza si consiglia l'uso di un interruttore automatico differenziale (RCD) del tipo  nell'impianto elettrico di casa per l'allacciamento elettrico dell'apparecchio.

Se un cavo di alimentazione elettrica è danneggiato, sostituirlo con un cavo speciale dello stesso tipo (disponibile presso il servizio di assistenza tecnica Miele). Per motivi di sicurezza è necessario che la sostituzione venga effettuata da un tecnico specializzato o dall'assistenza tecnica Miele.

Per l'assorbimento nominale e la protezione vedere le istruzioni d'uso oppure la targhetta di matricola. Confrontare questi dati con i dati del cavo di alimentazione elettrica in loco. In caso di dubbio consultare un elettricista qualificato.

È possibile il funzionamento temporaneo o permanente su un sistema di alimentazione di energia autosufficiente o non sincronizzato alla rete (ad es. reti autonome, sistemi di backup). Requisito per il funzionamento è che il sistema di alimentazione di energia rispetti le disposizioni della norma EN 50160 o similari.

Le misure di sicurezza previste nell'impianto domestico e in questo prodotto Miele devono essere garantite per la funzionalità e le procedure anche nel funzionamento autonomo o non sincronizzato alla rete, oppure sostituite da misure eguali nell'installazione. Come descritto ad esempio nella pubblicazione attuale della VDE-AR-E 2510-2.

## Collegare l'apparecchio

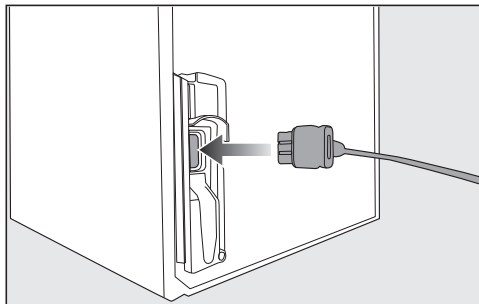

■ Inserire la spina sul retro dell'apparecchio.

Fare attenzione che la spina dell'apparecchio sia agganciata correttamente.

■ Inserire la spina dell'apparecchio nella presa.

L'apparecchio è ora collegato alla rete elettrica.



## Risparmiare energia:

- Collocazione** Con temperature ambiente maggiori, l'apparecchio deve raffreddare più spesso e consuma quindi più energia elettrica. Quindi:
- Posizionare l'apparecchio in un ambiente ben aerato.
  - Posizionare l'apparecchio non adiacente a una fonte di calore (termosifoni, cucina elettrica).
  - Proteggere l'apparecchio dai raggi diretti del sole.
  - Garantire una temperatura ambiente ideale intorno ai 20 °C.
  - Tenere le sezioni di aerazione e sfiato libere ed eliminare la polvere con regolarità.
- Impostazione temperatura** Più bassa è la temperatura selezionata, maggiore è il consumo di elettricità. Si consigliano le seguenti impostazioni:
- Vano congelatore -18 °C.
- Uso** A causa del calore immesso e una circolazione dell'aria ostacolata aumenta il consumo energetico. Quindi:
- Aprire lo/gli sportello/i sempre brevemente. Una buona disposizione degli alimenti aiuta a orientarsi.
  - Dopo l'apertura, chiudere lo/gli sportello/i sempre completamente.
  - Far raffreddare alimenti e bevande calde prima di introdurli nell'apparecchio.
  - Conservare gli alimenti sempre ben confezionati o coperti.
  - Non riempire eccessivamente gli scomparti per permettere all'aria di circolare.
  - Disposizione di cassette e ripiani come da fornitura.
  - Quando si introducono gli alimenti, fare attenzione a non coprire le fessure di ventilazione.

## Descrizione apparecchio

---

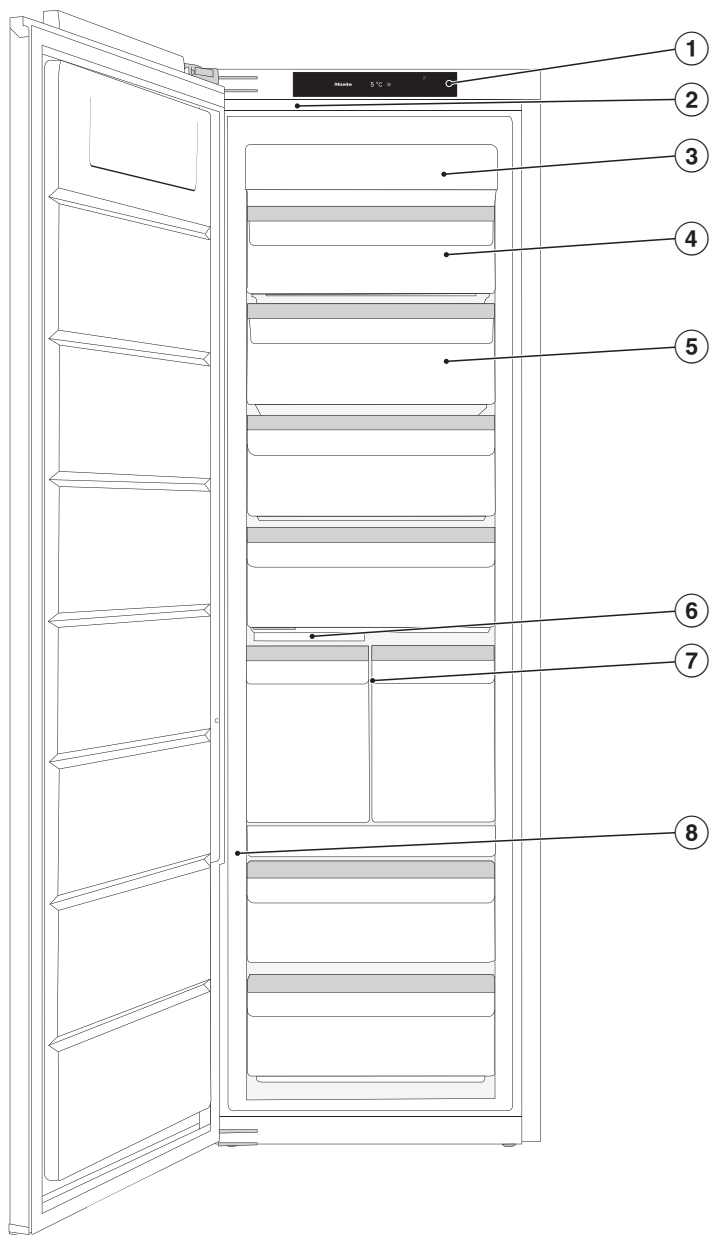

Questa immagine mostra un modello apparecchio con incernieratura sportello sinistra a titolo esemplificativo.

## Descrizione apparecchio

---

- ① Display
- ② Luce interna
- ③ Modulo NoFrost
- ④ Cassetto di congelazione inclinabile
- ⑤ Cassetti congelatore
- ⑥ IceMaker con vaschetta integrata per i cubetti di ghiaccio e luce
- ⑦ Ice&PizzaBox
- ⑧ Corsore per impostare la sensibilità del sensore d'urto (ActiveDoor)

# Descrizione apparecchio

## Display di avvio

Il display può graffiarsi con oggetti appuntiti o affilati, come una matita.  
Toccare il display solo con le dita.  
Se le dita sono fredde, è possibile che il display non reagisca.

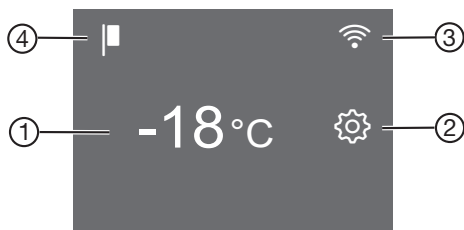













- ① Indicatore di temperatura per il vano congelatore
- ② Tasto sensore modalità impostazioni  per selezionare diverse funzioni nella modalità impostazioni
- ③ Indicatore Miele@home stato di connessione (visibile solo se è stata configurata la funzione Miele@home)
- ④ Indicatore modalità fiera (visibile solo se è stata attivata la funzione di Modalità fiera)

### Norme operative

- Sfioccare l'area desiderata/il simbolo desiderato sul display di avvio.
- Scorrere verso sinistra o verso destra sul display, finché al centro viene visualizzato il valore/il simbolo desiderato.
- Per confermare premere la selezione desiderata sul display.  
Il valore/il simbolo selezionato si illumina (a parte alcune eccezioni) di arancione.
- Per uscire da questo livello di impostazione, premere  o OK.









## Modalità impostazioni

Nella modalità impostazioni si possono selezionare le seguenti funzioni e modificare in parte le rispettive impostazioni:



Simbolo	Funzione	Impostazione di serie
	Attivare o disattivare la funzione Modalità Party (v. cap. "Altre impostazioni")	Off
	Accendere o spegnere l'IceMaker (v. capitolo "Produrre cubetti di ghiaccio")	Off
	Attivare o disattivare la funzione di blocco (v. capitolo "Effettuare altre impostazioni")	 (Off)
	Spegnere l'apparecchio di refrigerazione	—
	Attivare o disattivare la funzione modalità Sabbat (v. cap. "Altre impostazioni")	Off
	Visualizzare le informazioni relative al funzionamento modalità Sabbat (v. cap. "Altre impostazioni")	—
	Configurare o disattivare la funzione di apertura automatica dello sportello (ActiveDoor). (v. capitolo "Effettuare altre impostazioni")	
	Attivare/disattivare ActiveDoor (compare solo se ActiveDoor è attivato) (v. capitolo "Effettuare altre impostazioni")	
	Modificare l'angolo di apertura dello sportello predefinito (compare solo se è già stato predefinito un angolo di apertura dello sportello) (v. capitolo "Effettuare altre impostazioni")	
	Modificare il periodo fino all'attivazione dell'allarme sportello (v. cap. "Altre impostazioni")	1:00
	Configurare la funzione Miele@home per la prima volta, attivare e disattivare la WLAN oppure resettare la configurazione di rete (v. cap. "Altre impostazioni")	APP

## Descrizione apparecchio

---

	Attivare/disattivare l'acustica tasti	On
	Modificare il volume dell'allarme e dei segnali acustici oppure spegnerli del tutto (v. cap. "Altre impostazioni")	On /livello 5
	Modificare la luminosità del display (v. cap. "Altre impostazioni")	Livello 4
	Modificare l'unità di temperatura (°Celsius oppure °Fahrenheit)	°C
	Disattivare la funzione modalità fiera (visibile solo quando attiva) (v. cap. "Altre impostazioni")	Off
	Resettare le impostazioni allo stato di fornitura (v. cap. "Altre impostazioni")	—
	Visualizzare le informazioni (identificativo del modello e numero di serie) relative all'apparecchio per il freddo (v. cap. "Effettuare altre impostazioni")	—
	Impostare la posizione di pulizia della vaschetta per i cubetti di ghiaccio (compare solo se l'IceMaker è acceso) (v. cap. "Manutenzione e pulizia").	—

### Apertura automatica dello sportello (ActiveDoor)

Questa funzione deve essere attivata e configurata nella modalità di impostazione  (v. capitolo “Effettuare altre impostazioni”), voce “Apertura automatica dello sportello (ActiveDoor) ”.

Durante il movimento automatico dello sportello lampeggia a display . In più si attiva un segnale acustico.

Quando l'apertura automatica dello sportello è attivata, è possibile aprire lo sportello dell'apparecchio bussando oppure tramite comando vocale (a seconda del modello).

Se la funzione è attivata, l'apparecchio funziona a potenza elevata. I rumori del movimento potrebbero quindi essere più forti. I consumi energetici aumentano.

Si può continuare ad aprire lo sportello manualmente se ActiveDoor non è stato attivato o se è stato nuovamente disattivato.

 Pericolo di ferimento durante l'apertura e la chiusura automatiche dello sportello dell'apparecchio  
Nell'area di apertura e della cerniera dello sportello possono restare incastrate alcune parti del corpo, come ad es. le dita.

Tenere libera l'area di apertura dello sportello.

Non afferrare con la mano la cerniera dello sportello o lo sportello in chiusura dall'interno dell'apparecchio per il freddo.

Non bloccare lo sportello.

 Pericolo di danneggiamento durante la chiusura automatica dello sportello dell'apparecchio

I cassetti o le guide telescopiche estratti (a seconda del modello) possono essere danneggiati.

Inserire completamente i cassetti.

Inserire completamente le guide telescopiche dopo aver estratto il cassetto.

### ... bussando

Si apre o si chiude lo sportello bussando due volte sul lato esterno o interno dello sportello.

È possibile modificare la sensibilità del segnale d'urto in qualsiasi momento.

### Sensibilità del sensore d'urto

La sensibilità del sensore d'urto viene impostata con un cursore. Il cursore si trova sul bordo esterno, lato cerniera, nel terzo inferiore dello sportello (v. capitolo “Descrizione apparecchio”).

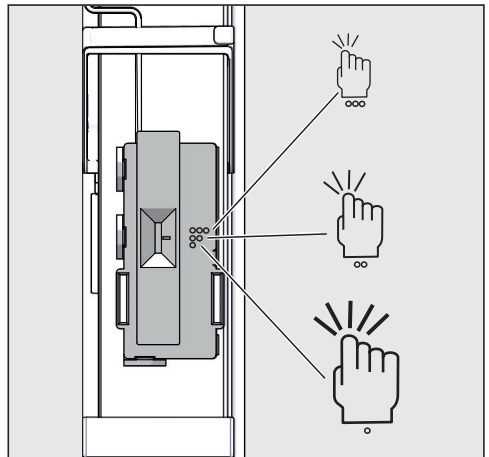

# Descrizione apparecchio

Possibilità di impostazioni

Simbolo	Sensibilità
3 punti	alta
2 punti	media
1 punto	bassa

Di fabbrica è regolata sull'impostazione media.

## ... tramite comando vocale

a seconda del modello

Oltre a bussare, si può aprire e chiudere lo sportello dell'apparecchio anche tramite comando vocale. È possibile effettuare tutte le impostazioni nell'app Miele.

- Attivare e configurare ActiveDoor (v. capitolo "Effettuare altre impostazioni", voce "1. Attivare e configurare ActiveDoor per la prima volta").

Le informazioni sulle seguenti impostazioni sono disponibili al capitolo "Effettuare altre impostazioni", voce "Miele@home".

- Installare l'app Miele sul proprio smartphone.
- Stabilire una nuova connessione WLAN al proprio apparecchio per il freddo.
- Registrare l'apparecchio nell'app Miele, seguendo le indicazioni nella app.
- Installare un assistente vocale.

## Modificare la disposizione interna

### Ice&PizzaBox

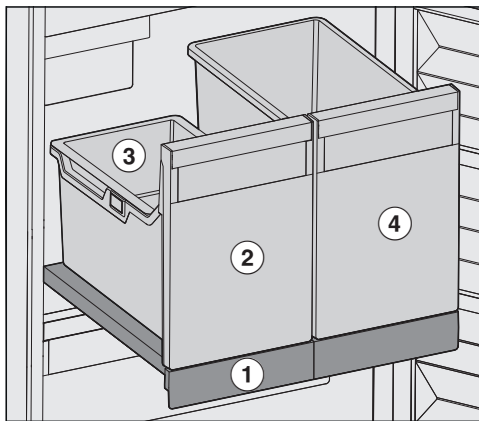

L'Ice&PizzaBox si trova su una mensola estraibile ① e può essere estratto solo come un tutt'uno.

Nel cassetto dei cubetti di ghiaccio ② è presente una vaschetta appesa ③. La vaschetta appesa è sufficiente per una quantità abituale di cubetti di ghiaccio. La vaschetta appesa può essere estratta completamente per l'uso e poi reinserita.

Se per una volta il fabbisogno di cubetti di ghiaccio è maggiore, è sufficiente rimuovere la vaschetta appesa.

Nel PizzaBox ④ accanto è possibile conservare confezioni di pizza in posizione verticale.

Le confezioni di pizza possono essere prelevate e sistemate comodamente. Inoltre è possibile avere una buona panoramica delle pizze conservate.

È possibile utilizzare il PizzaBox anche per la conservazione di alimenti alti.





Pericolo di danneggiamento a causa di un carico pesante.

Un carico troppo pesante può danneggiare i cassetti e la mensola estraibile.

Rispettare il carico massimo di 20 kg della mensola estraibile.

### **Inclinare il cassetto più in alto**

Il cassetto più in alto può essere inclinato. In questo modo è più semplice prelevare gli alimenti.

■ Estrarre il cassetto.

Il cassetto è dotato di fermi e quindi non può fuoriuscire completamente.

### **Configurare il vano congelatore in modo flessibile (VarioRoom)**

Se si devono congelare alimenti voluminosi, ad es. un tacchino o selvaggina, è possibile togliere il cassetto di congelazione superiore e i ripiani in vetro tra i cassetti. In questo modo si crea più volume e quindi più spazio per conservare alimenti grandi e voluminosi.

## **Accessori in dotazione**

### **Paletta per i cubetti di ghiaccio**

### **Accessori acquistabili**

Nell'assortimento Miele sono disponibili utili accessori e prodotti specifici per la manutenzione realizzati appositamente per l'apparecchio.

### **Straccio multiuso in microfibre**

Lo straccio in microfibre elimina impronte digitali e macchie superficiali poco tenaci da pannelli frontali in acciaio, pannelli di comando, vetri di finestre e di automobili, mobili, ecc.

### **Kit MicroCloth**

Il kit MicroCloth è composto da un panno universale, un panno per vetro e un panno per lucidare.

I panni sono particolarmente resistenti allo strappo e robusti. Grazie alle loro microfibre finissime ottengono ottime prestazioni di pulizia.

### **MicroCloth HyClean**

Il MicroCloth HyClean è un panno universale antibatterico particolarmente robusto e resistente agli strappi. Può essere utilizzato asciutto o umido, con o senza detergente.

Gli accessori acquistabili possono essere ordinati nel webshop di Miele. In alternativa sono reperibili presso il servizio di assistenza tecnica autorizzato Miele (v. alla fine di queste istruzioni d'uso) o presso il proprio rivenditore Miele di fiducia.

# Accendere e spegnere l'apparecchio

## Al primo avvio

- Rimuovere tutti i materiali d'imballaggio e le pellicole protettive.
- Pulire l'interno dell'apparecchio e gli accessori in dotazione (v. cap. "Pulizia e manutenzione").

## Collegare l'apparecchio

- Collegare l'apparecchio alla rete elettrica, come descritto nel capitolo "Collegamento elettrico".

Sul display compare prima Miele, poi .

## Attivare l'apparecchio di refrigerazione

- Aprire lo sportello.
- Premere  sul display.

L'apparecchio di refrigerazione comincia a raffreddare e la luce interna si accende aprendo lo sportello.

Non appena la temperatura impostata è stata raggiunta, si spegne il simbolo , l'indicatore di temperatura rimane acceso e il segnale di allarme non suona.

- Se il segnale di allarme disturba, premere .

Il segnale acustico si disattiva.

L'apparecchio si imposta sulla temperatura preimpostata.

Sistemare gli alimenti nel vano congelatore solo quando la temperatura in questo vano è sufficientemente bassa (almeno -18 °C).

## Spegnere l'apparecchio di refrigerazione

- Sfioccare sul display l'indicatore di temperatura.
- Scorrere verso destra finché al centro è visualizzato .

- Premere .

Il raffreddamento e la luce interna sono spenti.

Sul display compare .

Tenere presente che l'apparecchio per il freddo non è staccato dalla rete quando viene spento.

## In caso di assenza prolungata

Se in caso di assenza prolungata l'apparecchio rimane spento, l'interno non viene pulito e l'apparecchio rimane chiuso, all'interno può formarsi muffa.

Pulire sempre l'apparecchio.

Se l'apparecchio non viene usato per un periodo di tempo prolungato, osservare quanto segue:

- Spegnere l'apparecchio.
- Estrarre la spina dalla presa o staccare il/i fusibile/i dell'impianto elettrico di casa.
- Svuotare il cassetto per i cubetti di ghiaccio.

 Pericolo di danneggiamento dell'IceMaker.

Se durante il funzionamento l'alimentazione idrica viene bloccata e l'IceMaker continua a rimanere in funzione, il tubo dell'alimentazione idrica potrebbe congelarsi.

Spegnere l'IceMaker se l'alimentazione idrica viene interrotta (ad es. in vacanza).

- Chiudere il rubinetto dell'afflusso idrico.
- Per aerare a sufficienza l'apparecchio e per impedire che si generino cattivi odori, pulirlo e lasciarlo aperto.

L'impostazione corretta della temperatura è fondamentale per la durata degli alimenti. Con una diminuzione della temperatura rallentano i processi di crescita dei microrganismi. Gli alimenti non vanno a male rapidamente.

Per congelare alimenti freschi è necessaria una temperatura di **-18 °C**. La durata degli alimenti può essere quindi prolungata, mantenendo invariata la qualità.

Non appena la temperatura sale oltre i **-10 °C**, i microrganismi iniziano a proliferare e il periodo di conservazione degli alimenti si riduce. Per questo motivo si raccomanda espressamente di non ricongelare gli alimenti parzialmente o completamente scongelati, a meno che prima non vengano cotti. La temperatura di cottura elimina gran parte dei microrganismi presenti nel cibo.

L'innalzamento della temperatura interna dipende:

- dalla frequenza e dalla durata di apertura dello sportello;
- dalla quantità di alimenti conservati;
- dalla temperatura iniziale degli alimenti freschi conservati;
- dalla temperatura ambiente dell'apparecchio per il freddo. L'apparecchio per il freddo è predisposto per una determinata classe climatica (area temperatura ambiente), i cui limiti devono essere rispettati.

## Indicatore di temperatura

Col funzionamento standard, a display viene visualizzata la **temperatura massima del vano congelatore** che al momento si registra nell'apparecchio.

A seconda della temperatura ambiente e dell'impostazione, occorrono anche alcune ore finché la gradazione impostata viene raggiunta e visualizzata in modo costante.

## Impostare la temperatura

- Sfiurare sul display l'indicatore di temperatura.
- Scorrere verso sinistra o verso destra finché al centro è visualizzata la temperatura desiderata.
- Per confermare, premere la temperatura desiderata.

L'indicatore di temperatura passa nuovamente alla temperatura effettiva attualmente presente nell'apparecchio.

## Valori impostabili

- Vano congelatore: da **-15 a -28 °C**

## Se è stata modificata l'impostazione della temperatura:

- controllare l'indicazione della temperatura dopo alcune ore. Solo a questo punto è impostata la temperatura reale nell'apparecchio.
- dopo ca. 6 ore con apparecchio non completamente pieno;
- dopo ca. 24 ore con apparecchio completamente pieno.

Se la temperatura dopo questo lasso di tempo è ancora troppo alta o troppo bassa:

- reimpostare la temperatura.

# Uso della funzione SuperFrost

## SuperFrost ❄️

Con la funzione SuperFrost ❄️ attiva, il **vano congelatore** raggiunge rapidamente la temperatura più bassa (in base alla temperatura ambiente). L'apparecchio funziona a pieno regime e la temperatura si abbassa. Scegliere questa funzione prima di congelare alimenti freschi. Con questa funzione gli alimenti vengono congelati in fretta e conservano meglio il loro valore nutritivo, le vitamine, l'aspetto e il sapore.

Se la funzione SuperFrost ❄️ attiva è possibile che si sentano rumori.

SuperFrost deve essere attivato circa **6 ore prima di sistemare** gli alimenti freschi nel congelatore.

Se si sfrutta la **quantità massima di congelamento**, SuperFrost ❄️ **deve essere attivata 24 ore prima**.

La funzione SuperFrost ❄️ si disattiva automaticamente dopo max. 72 ore. L'apparecchio raffredda di nuovo a potenza normale. L'esatta durata fino alla disattivazione della funzione dipende dalla quantità di alimenti freschi conservati.

**Consiglio:** Per risparmiare energia elettrica è possibile disattivare autonomamente la funzione SuperFrost, quando gli alimenti oppure le bevande raggiungono una temperatura sufficientemente bassa.

Non è necessario attivare la funzione SuperFrost

- se si sistemano alimenti già congelati;
- se si congelano solo 2 kg di alimenti al giorno.

## Attivare o disattivare SuperFrost ❄️

- Sfiurare l'indicatore della temperatura.
- Per attivare e disattivare la funzione SuperFrost, sfiorare ❄️.

Con funzione SuperFrost **attivata**, ❄️ si accende di arancione.

- Uscire dal livello di impostazione, premendo l'indicatore di temperatura.

### Spiegazioni delle rispettive impostazioni

Di seguito vengono descritte le impostazioni che necessitano di altre spiegazioni.

Mentre è attiva la modalità impostazioni , l'allarme sportello o altre segnalazioni vengono disattivati automaticamente.



### Modalità Party

La funzione Modalità Party  è indicata soprattutto per raffreddare o congelare rapidamente grandi quantità di alimenti freschi o bevande e per ottenere cubetti di ghiaccio.

**Consiglio:** Accendere la funzione Modalità Party  ca. 4 ore prima di introdurre alimenti e bevande.

Con la modalità Party  attiva, si attiva in automatico:



- la funzione SuperFrost ,
- l'IceMaker (vengono prodotti cubetti di ghiaccio).

La funzione Modalità Party  si disattiva in automatico dopo ca. 24 ore. Tuttavia è possibile disattivare preventivamente la funzione Modalità Party  in qualsiasi momento.

In caso di interruzione della corrente elettrica, la funzione modalità Party  si disattiva.

### Attivare la funzione di blocco /

La funzione di blocco attiva protegge dallo spegnimento indesiderato dell'apparecchio e da eventuali regolazioni indesiderate da persone non autorizzate ad es. bambini.

- Premere .
- Scorrere verso sinistra o verso destra finché al centro è visualizzato .
- Premere .

Con la funzione di blocco attiva,  si illumina di arancione.

- Chiudere lo sportello. Solo allora la funzione di blocco  è attiva.

### Disattivare brevemente la funzione di blocco /

Se ad es. si desidera modificare la temperatura, è possibile disattivare brevemente la funzione di blocco:





- Sfiocare l'indicatore della temperatura.
- Sfiocare per ca. 6 secondi .

L'indicatore passa alla regolazione della temperatura.

- Effettuare adesso le impostazioni desiderate.

Chiudendo lo sportello dell'apparecchio, si riattiva la funzione di blocco .

### Disattivare completamente la funzione di blocco /

- Premere .
- Sfiocare per ca. 6 secondi .
- Scorrere verso sinistra o verso destra finché al centro è visualizzato .
- Premere .

Con la funzione di blocco attiva si accende .

### Modalità Shabbat

Per rispettare le tradizioni religiose, l'apparecchio per il freddo è dotato della modalità Shabbat.

La modalità Shabbat attiva  viene visualizzata dapprima sul display di avvio. Dopo 3 secondi il display si spegne.

## Effettuare altre impostazioni

Mentre la modalità Shabbat  è attiva, non è possibile effettuare impostazioni sull'apparecchio.



Controllare che lo sportello sia ben chiuso dato che i segnali di allarme acustici e ottici sono disattivati.

La funzione modalità Shabbat  viene disattivata automaticamente dopo ca. 80 ore.

Con la modalità Shabbat attiva , si disattivano:

- la luce interna all'apertura dello sportello;
- tutti i segnali acustici e ottici;
- l'indicatore di temperatura;
- una connessione WLAN attiva.

Tutte le altre funzioni attivate precedentemente rimangono attive.

 **Rischi per la salute derivanti dal deperimento degli alimenti.**  
Poiché una possibile interruzione di corrente non viene visualizzata in modalità Shabbat , gli alimenti potrebbero essere esposti a temperature aumentate per un determinato lasso di tempo. In questo modo, la durata di conservazione degli alimenti si riduce.

Se durante la modalità Shabbat  si verifica un'interruzione di corrente, controllare la qualità degli alimenti.

### Disattivare la modalità Shabbat

- Premere il display nero.

Compare .

- Premere .

 si illumina in arancione.

- Premere di nuovo il simbolo .

Quando è disattivata la modalità Shabbat, il simbolo  diventa bianco.

### Informazioni sulla modalità Shabbat

Questo prodotto è certificato da Star-K, un istituto internazionale per la certificazione Koscher.

Qui si può visualizzare la versione della certificazione Star-K.

### Apertura automatica dello sportello (ActiveDoor)



Sono ammesse le seguenti impostazioni:

1. Attivare e configurare ActiveDoor alla prima messa in funzione dell'apparecchio per il freddo o in un momento successivo
2. Disattivare ActiveDoor
3. Attivare ActiveDoor quando la funzione è già configurata ed è stata disattivata
4. Modificare l'angolo apertura sportello prestabilito

### 1. Attivare e configurare ActiveDoor per la prima volta

L'attivazione e configurazione consistono di più fasi:

#### **Attivare ActiveDoor**

- Premere .
- Scorrere verso sinistra o verso destra, finché al centro si visualizza .
- Premere .

Sul display  si illumina di giallo.

- Premere OK.

Sul display  si illumina di giallo. Ora si deve stabilire l'angolo di apertura dello sportello.

### Stabilire l'angolo di apertura dello sportello

Tenere libera l'area di apertura dello sportello.

- Aprire lo sportello all'angolo di apertura dello sportello desiderato (minimo 70°).



**Consiglio:** Per estrarre correttamente i cassetti, scegliere un angolo di apertura dello sportello di almeno 90°.

- Premere OK.



Sul display  si illumina di giallo.

- Premere OK.

- Sul display compare : l'angolo di apertura dello sportello **non** è stato salvato correttamente.

Toccare  per confermare l'informazione. Sul display  si illumina di giallo. Ricominciare dalla fase " Stabilire l'angolo di apertura dello sportello".

- Sul display compare : l'angolo di apertura dello sportello è stato salvato correttamente.

Toccare  per confermare l'informazione. Sul display  si illumina di giallo. Ora si deve eseguire un percorso di riferimento.

### Eseguire il percorso di riferimento

 Pericolo di ferimento durante l'apertura e la chiusura automatiche dello sportello dell'apparecchio  
Nell'area di apertura e della cerniera dello sportello possono restare incastrate alcune parti del corpo, come ad es. le dita.

Tenere libera l'area di apertura dello sportello.

Non afferrare con la mano la cerniera dello sportello o lo sportello in chiusura dall'interno dell'apparecchio per il freddo.

Non bloccare lo sportello.

 Pericolo di danneggiamento durante la chiusura automatica dello sportello dell'apparecchio  
I cassetti o le guide telescopiche estratti (a seconda del modello) possono essere danneggiati.

Inserire completamente i cassetti.



Inserire completamente le guide telescopiche dopo aver estratto il cassetto.

- Premere OK.

Il percorso di riferimento viene avviato. Lo sportello viene aperto una volta e chiuso automaticamente.



Contemporaneamente lampeggia a display  e si attiva un segnale acustico.

- Sul display compare : il percorso di riferimento **non** è riuscito.

Toccare  per confermare l'informazione. Sul display  si illumina di giallo. Ricominciare dalla fase " Attivare ActiveDoor".

- Sul display compare : il percorso di riferimento è riuscito.

## Effettuare altre impostazioni

Toccare  per confermare l'informazione. Sul display  si illumina di giallo. Ora si deve memorizzare l'angolo di apertura dello sportello selezionato.

### Memorizzare l'angolo di apertura dello sportello selezionato



- Premere *OK*.

Sul display compare : l'angolo di apertura dello sportello è stato salvato correttamente.

- Confermare l'informazione premendo .

Sul display  si illumina di arancio. ActiveDoor è attivato.

### 2. Disattivare ActiveDoor



- Premere .
- Scorrere verso sinistra o verso destra, finché al centro si visualizza .
- Premere .

Sul display  si illumina di arancio.

- Premere .

 lampeggia di bianco e ActiveDoor è disattivato.

### 3. Attivare ActiveDoor

- Premere .
- Scorrere verso sinistra o verso destra, finché al centro si visualizza .
- Premere .

Sul display compare .

- Premere .

 lampeggia di arancio e ActiveDoor è attivato.

### 4. Modificare l'angolo apertura sportello prestabilito

- Premere .

- Scorrere verso sinistra o verso destra, finché al centro si visualizza .

- Premere .

Sul display  si illumina di arancio.

- Scorrere verso sinistra o verso destra, finché al centro si visualizza .

- Premere .

Sul display  si illumina di giallo. Ora si deve stabilire l'angolo di apertura dello sportello.

### Stabilire l'angolo di apertura dello sportello

Tenere libera l'area di apertura dello sportello.

- Aprire lo sportello all'angolo di apertura dello sportello desiderato (minimo 70°).



**Consiglio:** Per estrarre correttamente i cassetti, scegliere un angolo di apertura dello sportello di almeno 90°.

- Premere *OK*.



Sul display  si illumina di giallo.

- Premere *OK*.

- Sul display compare : l'angolo di apertura dello sportello **non** è stato salvato correttamente.

Toccare  per confermare l'informazione. Sul display  si illumina di giallo. Ricominciare dalla fase " Stabilire l'angolo di apertura dello sportello".

- Sul display compare : l'angolo di apertura dello sportello è stato salvato correttamente.

Toccare  per confermare l'informazione. Sul display  si illumina di giallo. Ora si deve eseguire un percorso di riferimento.



### Eseguire il percorso di riferimento

 Pericolo di ferimento durante l'apertura e la chiusura automatiche dello sportello dell'apparecchio

Nell'area di apertura e della cerniera dello sportello possono restare incastrate alcune parti del corpo, come ad es. le dita.

Tenere libera l'area di apertura dello sportello.

Non afferrare con la mano la cerniera dello sportello o lo sportello in chiusura dall'interno dell'apparecchio per il freddo.

Non bloccare lo sportello.

 Pericolo di danneggiamento durante la chiusura automatica dello sportello dell'apparecchio

I cassetti o le guide telescopiche estratti (a seconda del modello) possono essere danneggiati.

Inserire completamente i cassetti.



Inserire completamente le guide telescopiche dopo aver estratto il cassetto.

- Premere **OK**.



Il percorso di riferimento viene avviato. Lo sportello viene aperto una volta e richiuso automaticamente.

Contemporaneamente lampeggia a display  e si attiva un segnale acustico.

- Sul display compare : il percorso di riferimento **non** è riuscito.

Toccare  per confermare l'informazione. Sul display  si illumina di giallo. Ricominciare dalla fase " Attivare ActiveDoor".

- Sul display compare : il percorso di riferimento è riuscito.

Toccare  per confermare l'informazione. Sul display  si illumina di giallo. Ora si deve memorizzare l'angolo di apertura dello sportello selezionato.

### Memorizzare l'angolo di apertura dello sportello selezionato

- Premere **OK**.



Sul display compare : l'angolo di apertura dello sportello è stato salvato correttamente.

- Confermare l'informazione premendo .

Sul display  si illumina di arancio. ActiveDoor è attivato.

### Modificare l'intervallo fino all'attivazione dell'allarme sportello

È possibile impostare con quale velocità l'allarme sportello deve suonare dopo l'apertura manuale dello sportello dell'apparecchio.

- Premere .
- Scorrere verso sinistra o verso destra, finché al centro si visualizza .
- Premere .
- Scorrere verso sinistra o verso destra finché al centro viene visualizzato l'intervallo desiderato compreso tra 30 secondi e 3 minuti e 30 secondi.
- Per confermare, sfiorare l'impostazione desiderata.

### Miele@home

L'apparecchio è dotato di un modulo WLAN integrato.

Di serie la connessione in rete è disattivata.

Per l'utilizzo occorre:

- una rete WLAN;

## Effettuare altre impostazioni

- l'app Miele;
- un account utente Miele. L'account si può creare tramite la app Miele.

La app Miele@mobile guida l'utente nel collegamento tra l'apparecchio e la rete domestica WLAN.

Dopo aver collegato l'apparecchio alla rete WLAN, con la app è possibile ad es. eseguire le seguenti azioni:

- visualizzare le informazioni sullo stato di funzionamento dell'apparecchio;
- modificare le impostazioni dell'apparecchio.

Mediante il collegamento dell'apparecchio alla rete WLAN aumenta il consumo energetico anche se l'apparecchio è spento.

Accertarsi che sul luogo di posizionamento dell'apparecchio il segnale della rete WLAN sia sufficientemente forte.

### Disponibilità connessione WLAN

La connessione WLAN condivide un'area di frequenza con altri apparecchi (ad es. forni a microonde, giocattoli con telecomando). Si possono quindi verificare errori di connessione temporanei o totali. Pertanto non è garantita una disponibilità costante delle funzioni offerte.

### Disponibilità Miele@home

L'uso dell'app Miele dipende dalla disponibilità dei servizi Miele@home nel Vostro paese.

Il servizio Miele@home non è disponibile in tutti i paesi.

Le informazioni relative alla disponibilità sono reperibili sul sito Internet [www.miele.com](http://www.miele.com).

### App Miele

È possibile scaricare l'app Miele gratuitamente dall'Apple App Store® o da Google Play Store™.



### Configurare Miele@home per la prima volta

- Premere ⚙️.
- Scorrere verso sinistra o verso destra finché al centro è visualizzato @.
- Premere @.
- Premere il metodo di connessione desiderato (APP o WPS).

Dopo la connessione, a display compare 📶.

Se non è stato possibile stabilire la connessione, compare ⊗.

- In questo caso riavviare il procedimento.

### Disattivare o attivare la connessione WLAN

- Premere ⚙️.
- Scorrere verso sinistra o verso destra finché al centro è visualizzato @.
- Premere @.
- Per disattivare la connessione WLAN, premere 📶.





Compare 📶.

- Per riattivare la connessione WLAN, premere 📶.
- Per uscire dal livello menù, premere ↩️.

## Effettuare altre impostazioni

Se la connessione WLAN è attiva,  si illumina sul display di avvio.

### Resettare la configurazione di rete

- Premere .
- Scorrere verso sinistra o verso destra finché al centro è visualizzato .
- Premere .
- Scorrere verso destra finché al centro è visualizzato .
- Premere .
- Premere OK.



Tutte le impostazioni effettuate e i valori immessi per Miele@home vengono resettati.

La connessione WLAN è stata disattivata,  si spegne sul display.

Resettare la configurazione di rete quando si smaltisce o si vende l'apparecchio di refrigerazione oppure quando si mette in funzione un apparecchio usato. Tutti i dati personali vengono rimossi dall'apparecchio. Inoltre un proprietario precedente non potrà più accedere all'apparecchio.

### Modificare il volume dei segnali acustici /

È possibile modificare il volume dei segnali acustici (ad es. con un allarme temperatura o una segnalazione di guasto). Oppure è possibile disattivare i segnali acustici se disturbano.



- Premere .
- Scorrere verso sinistra o verso destra finché al centro è visualizzato .
- Premere .
- Selezionare il volume desiderato, spostando la barra verso sinistra o destra.

- Confermare il volume desiderato premendo il grafico a barre.

Con i segnali acustici spenti compare .

### Modificare la luminosità del display





È possibile adeguare la luminosità del display alle condizioni di luminosità dell'ambiente.

- Premere .
- Scorrere verso sinistra o verso destra finché al centro è visualizzato .
- Premere .
- Selezionare il livello di luminosità desiderato, spostando la barra verso sinistra o destra.
- Confermare il livello di luminosità desiderato premendo il grafico a barre.

### Disattivare la modalità fiera

La modalità fiera  consente di presentare l'apparecchio senza attivare il raffreddamento. Per un uso domestico tale funzione non ha alcun utilizzo.

Qualora la modalità fiera fosse stata attivata di serie, a display appare .



- Premere .
  - Premere .
  - Scorrere verso sinistra o verso destra finché al centro è visualizzato .
  - Premere .
- Dopo aver disattivato la modalità fiera , l'apparecchio si spegne e deve essere ri-acceso.

### Ripristinare le impostazioni di serie

Tutte le impostazioni dell'apparecchio vengono ripristinate allo stato di fornitura (impostazioni v. cap. "Descrizione apparecchio").

## Effettuare altre impostazioni

---

- Premere .
- Scorrere verso sinistra o verso destra finché al centro è visualizzato .

- Premere .

Compare .

- Premere *OK*.

L'apparecchio si spegne e deve essere riaccesso.

### Informazioni

Sul display vengono visualizzati i dati dell'apparecchio (identificativo del modello e numero di fabbricazione).

Tenere pronti questi dati dell'apparecchio:

- per connettere l'apparecchio alla rete WLAN (v. cap. "Altre impostazioni", par. "Miele@home") (a seconda del modello);
- per segnalare un guasto all'assistenza tecnica Miele (v. cap. "Assistenza tecnica");
- per la richiesta di informazioni alla banca dati EPREL (v. cap. "Assistenza tecnica").

# Allarme temperatura e sportello

 Rischi per la salute derivanti del deperimento degli alimenti.

Se per un periodo prolungato la temperatura rimane sopra i  $-18^{\circ}\text{C}$ , gli alimenti possono scongelarsi leggermente o del tutto. In questo modo, la durata di conservazione degli alimenti si riduce.

Controllare se gli alimenti si sono scongelati leggermente o del tutto. In questo caso, consumare gli alimenti il prima possibile oppure cuocerli prima di ricongelarli.

## Allarme temperatura

L'apparecchio per il freddo è dotato di un allarme temperatura, affinché la temperatura nel vano congelatore non aumenti inavvertitamente.

Se la temperatura si alza troppo, sull'indicatore di temperatura  si visualizza di colore rosso.

Inoltre si avverte un segnale acustico finché non è cessato lo stato di allarme o finché il segnale viene spento in anticipo.

Se all'interno dell'apparecchio la temperatura è troppo alta, ciò dipende dalla temperatura impostata.

Il segnale acustico e ottico suona nelle seguenti situazioni:

- si accende l'apparecchio e la temperatura di una zona diverge notevolmente dalla temperatura impostata;
- nel vano interno penetra troppa aria calda quando si scelgono e si prelevano i surgelati;
- si congela una notevole quantità di alimenti;
- si congelano alimenti freschi;
- si è verificata un'interruzione di corrente;
- l'apparecchio è difettoso.

Prima di disattivare l'allarme temperatura, occorre rilevare la causa dell'allarme e risolverlo.

Se un segnale acustico dovesse disturbare, è possibile disattivarlo in via preventiva.

■ Premere .

La segnalazione di allarme è stata confermata:  e il segnale acustico si spengono.

Sul display appare la schermata di avvio: nell'indicatore della temperatura lampeggia per ca. 1 minuto la gradazione più calda presente fino a quel momento nell'apparecchio. L'indicatore della temperatura passa quindi alla temperatura effettiva nell'apparecchio.

# Allarme temperatura e sportello

## Allarme sportello

### Allarme sportello all'apertura manuale dello sportello

Lo sportello dell'apparecchio resta aperto più a lungo.

L'apparecchio per il freddo è dotato di un allarme sportello che si attiva per evitare inutili consumi di energia elettrica a sportello aperto e proteggere dal caldo gli alimenti conservati.

Se lo sportello dell'apparecchio rimane aperto per più tempo, sull'indicatore di temperatura viene visualizzato  con luce gialla. Suona inoltre un segnale acustico e la luce interna si accende a intermittenza.

Modificare il periodo fino all'attivazione dell'allarme sportello (v. cap. "Effettuare altre impostazioni").

Il segnale acustico dell'allarme sportello può tuttavia anche essere disattivato (v. capitolo "Effettuare altre impostazioni").

Appena lo sportello viene chiuso, il segnale acustico si spegne e  scompare dal display.

### Disattivare preventivamente l'allarme sportello

■ Premere  sul display.

Il segnale acustico cessa di suonare, il simbolo  si spegne e la luce interna resta accesa.

Se lo sportello non viene chiuso, l'allarme sportello suona nuovamente dopo circa 1 minuto.

### Allarme sportello all'apertura automatica dello sportello

ActiveDoor si chiude presto.

L'apparecchio per il freddo è dotato di un allarme sportello che si attiva per evitare inutili consumi di energia elettrica a sportello aperto e proteggere dal caldo gli alimenti conservati.

Se lo sportello dell'apparecchio resta aperto troppo a lungo, sul display si visualizza  con luce gialla. Suona inoltre un segnale acustico e la luce interna si accende a intermittenza.

Il segnale acustico dell'allarme sportello può tuttavia anche essere disattivato (v. capitolo "Effettuare altre impostazioni").

Poco dopo lo sportello si chiude automaticamente. Il segnale acustico si spegne e  scompare dal display.

### Disattivare preventivamente l'allarme sportello ActiveDoor

■ Sfiocare  sul display.

Il segnale acustico cessa di suonare, il simbolo  si spegne e la luce interna resta accesa.

Se lo sportello non viene chiuso, l'allarme sportello suona nuovamente dopo circa 1 minuto.

Sul display temperatura viene visualizzato  con luce gialla. Suona inoltre un segnale acustico e la luce interna si accende a intermittenza (v. voce "Allarme sportello: lo sportello dell'apparecchio resta aperto più a lungo").

## Cosa succede quando si congelano alimenti freschi?

 Rischi per la salute derivanti del deperimento degli alimenti.

Se per un periodo prolungato la temperatura rimane sopra i  $-18\text{ }^{\circ}\text{C}$ , gli alimenti possono scongelarsi leggermente o del tutto. In questo modo, la durata di conservazione degli alimenti si riduce.

Controllare se gli alimenti si sono scongelati leggermente o del tutto. In questo caso, consumare gli alimenti il prima possibile oppure cuocerli prima di ricongelarli.

È necessario congelare gli alimenti freschi nel minor tempo possibile affinché sostanze nutritive, vitamine, sapore e aspetto rimangano invariati.

Se invece l'alimento viene congelato rapidamente, il liquido delle cellule non ha il tempo di fuoriuscire e giungere agli spazi intercellulari. Il restringimento delle cellule è sensibilmente inferiore. Durante lo scongelamento, la piccola quantità di liquido giunta agli spazi intercellulari, può tornare alle cellule e la perdita di liquidi è molto ridotta. Si forma solo una modesta quantità di liquidi.

### Capacità massima di congelamento

Affinché gli alimenti si congelino rapidamente fino al nucleo, si consiglia di non superare la capacità massima di congelamento. La capacità massima di congelamento entro le 24 ore è riportata sulla targhetta dati "Capacità di congelamento ... kg/24 h".

## Conservare prodotti già surgelati

Se si desidera conservare prodotti già surgelati, al momento dell'acquisto si consiglia di controllare:

- se la confezione è intatta;
  - la data di scadenza;
  - che la temperatura di raffreddamento del bancone di vendita è di  $-18\text{ }^{\circ}\text{C}$  o più bassa.
- Trasportare i surgelati possibilmente in una borsa adatta e conservarli rapidamente nell'apparecchio.

## Congelare alimenti freschi

### Prima di sistemare gli alimenti

- Per una quantità superiore a 2 kg di alimenti freschi, 6 ore prima di introdurre gli alimenti attivare la funzione SuperFrost ❄.
- Per una quantità ancora maggiore di alimenti, attivare la funzione SuperFrost ❄ 24 ore prima di introdurre gli alimenti.

Gli alimenti già presenti accumulano così una riserva di freddo.

- Se si desidera congelare in casa alimenti, osservare che siano di ottima qualità e soprattutto freschi.

Tenere conto che determinati alimenti non sono adatti alla congelazione. Tra questi alcuni tipi di verdure che normalmente vengono consumate crude, come insalata o radicchio.

## Congelare e conservare

**Consiglio:** Per mantenere invariati il colore, il sapore e la vitamina C, scottare la verdura prima di congelarla. A tale scopo, immergere la verdura in porzioni per 2–3 min in acqua bollente. Scolarla e raffreddarla sotto l'acqua fredda. Infine farla sgocciolare.

### Confezionare i surgelati

- Surgelare gli alimenti confezionati in porzioni.

**Consiglio:** Per evitare che gli alimenti si “brucino” scegliere una confezione adatta (come ad es. contenitori).

- Eliminare l'aria dalla confezione e chiuderla ermeticamente.
- Indicare sulla confezione contenuto e data di inizio del congelamento.

### Disposizione degli alimenti

 Pericolo di danneggiamento a causa di un carico pesante.

Un carico troppo pesante può danneggiare il cassetto del congelatore/il ripiano in vetro.

Rispettare la quantità massima di carico:

cassetto vano congelatore = 12 kg  
ripiano in vetro = 35 kg

Gli alimenti da congelare non devono toccare alimenti già congelati, altrimenti questi ultimi potrebbero scongelarsi.

- Le confezioni devono essere asciutte per evitare che congelando si attacchino.

Affinché gli alimenti si congelino rapidamente fino al nucleo, non superare le seguenti dimensioni delle confezioni:

- frutta e verdura max. 1 kg;
- carne max. 2,5 kg.

### – Piccole quantità da congelare

Sistemare gli alimenti da congelare nel cassetto più in alto.

- Per accelerare il processo di congelamento, stendere sul fondo del cassetto **superiore** i prodotti freschi da congelare ben distanziati tra loro.

### – VarioRoom: introdurre la quantità massima di alimenti da congelare (v. targhetta dati)

Se le fessure di ventilazione sono coperte, la potenza di raffreddamento si riduce e aumentano i consumi di energia elettrica.

Quando si introducono i surgelati fare attenzione a non coprire le fessure di ventilazione.

**Consiglio:** È possibile aumentare in modo flessibile lo spazio del vano congelatore. Se si devono congelare alimenti voluminosi, ad es. un tacchino o selvaggina, è possibile rimuovere i ripiani in vetro tra i cassette di congelazione.

- Estrarre i cassette di congelazione superiori.
- Disporre gli alimenti da congelare separatamente sui ripiani in vetro superiori, affinché possano congelare rapidamente.

Dopo che i prodotti sono congelati:

- disattivare la funzione SuperFrost ❄;



- disporre gli alimenti surgelati nei cassette di congelazione e reinserire i cassettei.

### Tempo di conservazione alimenti surgelati

Gruppo di alimenti	Tempo di conservazione (mesi)
Gelato	da 2 a 6
Pane, dolci	da 2 a 6
Formaggio	da 2 a 4
Pesce, grasso	da 1 a 2
Pesce, magro	da 1 a 5
Insaccati, prosciutto	da 1 a 3
Selvaggina, maiale	da 1 a 12
Pollame, manzo	da 2 a 10
Verdura, frutta	da 6 a 18
Erbette	da 6 a 10

I tempi di conservazione sono indicativi.

Per quanto riguarda i prodotti surgelati acquistati è necessario rispettare la data di scadenza indicata sulla confezione.

Con una temperatura costante del vano congelatore di  $-18^{\circ}\text{C}$  e una rispettiva igiene è possibile sfruttare la durata massima di conservazione degli alimenti ed evitare che si deteriorino.

### Raffreddamento rapido bevande

Se si mettono nel congelatore bevande in bottiglia per raffreddarle in fretta, ricordarsi di toglierle **al massimo dopo un'ora**. Se le bevande gelano, la bottiglia può scoppiare.

## Preparare cubetti di ghiaccio

Prima di accendere l'IceMaker, tenere conto di quanto segue:

- l'IceMaker deve essere pulito;
- l'apparecchio è acceso;
- Per preparare i cubetti di ghiaccio il cassetto deve essere completamente chiuso.
- Nel cassetto dei cubetti di ghiaccio in alto è presente una vaschetta appesa. Se per una volta il fabbisogno di cubetti di ghiaccio è maggiore, è sufficiente rimuovere la vaschetta appesa. L'IceMaker produce automaticamente cubetti di ghiaccio fino a raggiungere la capacità massima nel cassetto dei cubetti.

 Rischi per la salute dovuti ad acqua contaminata.

L'acqua, rimasta a lungo nei condotti dell'acqua, può contenere batteri e mettere a rischio la salute dell'utente. Gettare le prime tre produzioni di cubetti di ghiaccio dopo la prima messa in funzione dell'IceMaker, poiché l'acqua è quella del primo risciacquo dell'alimentazione idrica.

Questo vale sia per il primo avvio sia se l'IceMaker è rimasto spento a lungo (più di 5 giorni).

Dopo la prima messa in servizio possono essere necessarie fino a 24 ore perché i primi cubetti di ghiaccio cadano nel cassetto.

Dopo uno spegnimento e riaccensione dell'IceMaker questo processo dura massimo 6 ore.



Produrre con l'IceMaker solo quantità idonee per uso domestico.

L'IceMaker produce circa 0,8 kg di cubetti in 24 ore.

La quantità prodotta di cubetti di ghiaccio dipende dalla temperatura nel vano congelatore: **più bassa è la temperatura, più cubetti di ghiaccio vengono prodotti.**

## Preparare cubetti di ghiaccio

### Accendere/spegnere l'IceMaker

- Premere .
- Scorrere verso sinistra o verso destra finché al centro è visualizzato .
- Premere .

Con l'IceMaker acceso,  è di colore arancione.

Non appena il vano congelatore si è raffreddato, l'IceMaker si riempie di acqua.

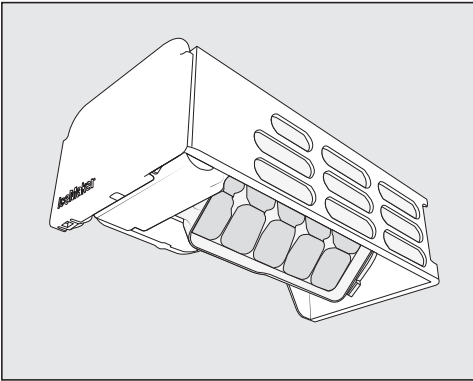

Non appena l'acqua si è congelata, i cubetti di ghiaccio cadono automaticamente nella vaschetta appesa dalla vaschetta dei cubetti di ghiaccio. Se necessario, la vaschetta appesa può essere prelevata.

Quando la vaschetta o il cassetto sono pieni di cubetti, la produzione di ghiaccio si interrompe automaticamente. Il cassetto non si riempie fino al bordo.

**Consiglio:** Aumentare la quantità dei cubetti di ghiaccio, distribuendoli uniformemente di tanto in tanto.

**Consiglio:** Vuotare regolarmente la vaschetta appesa o il cassetto dei cubetti, al più tardi, se per oltre una settimana non è stato erogato ghiaccio. In questo modo si ha sempre ghiaccio fresco e si impedisce che il ghiaccio possa formare dei blocchi.

Se non si desidera produrre cubetti di ghiaccio, è possibile spegnere l'IceMaker indipendentemente dal vano congelatore.

Se l'IceMaker è spento, nel cassetto dei cubetti di ghiaccio è possibile congelare anche alimenti.

- Inserire di nuovo completamente il cassetto dei cubetti di ghiaccio, se occorre proseguire la produzione.

## Sbrinare

---

L'apparecchio di refrigerazione è dotato di un sistema NoFrost che ne consente lo sbrinamento automatico.

L'umidità che si produce si deposita sull'evaporatore, si sbrina di tanto in tanto e quindi evapora automaticamente.

Grazie allo sbrinamento automatico nell'apparecchio di refrigerazione non si forma mai ghiaccio. Gli alimenti non iniziano a scongelarsi grazie a questo particolare sistema.

Non rimuovere la targhetta dati all'interno dell'apparecchio. Sarà necessario consultarla in caso di guasti.

Accertarsi che l'acqua non penetri nei componenti elettrici o nell'illuminazione.

 Pericolo di danneggiamento a causa della penetrazione di umidità. Il vapore di una macchina a vapore può danneggiare le plastiche e i componenti elettrici. Non utilizzare mai una macchina a vapore per pulire l'apparecchio.

### Indicazioni sui prodotti detergenti

All'interno dell'apparecchio utilizzare solo prodotti per la pulizia che non possano compromettere gli alimenti.

Per evitare di danneggiare le superfici, per pulire **evitare** di usare

- detergenti contenenti soda, ammoniaca, acidi o cloruri;
- prodotti anticalcare;
- detergenti abrasivi, (ad es. polveri o latte abrasivi, pietre di pulizia);
- detergenti contenenti solventi;
- prodotti per pulire l'acciaio inossidabile;
- detersivo per lavastoviglie;
- spray per forno;
- detergenti per vetro;
- spugne dure abrasive e spazzole (ad es. spugne per i piatti);
- gomme cancella-sporco;
- raschietti in metallo affilati.

Per la pulizia si consiglia di usare acqua tiepida con un po' di detersivo per piatti.

### Operazioni preliminari per la pulizia dell'apparecchio

- Spegnere l'apparecchio.

Sul display compare  e il raffreddamento è spento.

- Rimuovere gli alimenti dall'apparecchio e conservarli in un luogo fresco.
- Per la pulizia, estrarre gli accessori che si possono rimuovere (v. voce "Rimuovere, smontare e pulire gli accessori").

### Pulire il vano interno

Pulire regolarmente l'apparecchio, almeno una volta al mese.

Se lo sporco agisce a lungo, in determinate circostanze diventa impossibile eliminarlo.

Le superfici potrebbero cambiare colore o alterarsi.

Rimuovere subito eventuali residui di sporco.

- Pulire il **vano interno** con un panno di spugna pulito, acqua tiepida e un po' di detersivo per i piatti.
- Sciacquare a fondo le superfici e asciugarle bene con un panno.
- Per aerare in modo sufficiente l'apparecchio ed evitare la formazione di cattivi odori, lasciare l'apparecchio aperto ancora per breve tempo.

### Pulire gli accessori a mano o in lavastoviglie

I seguenti pezzi devono essere esclusivamente lavati **a mano**:

## Manutenzione e pulizia

- tutti i cassetti
- mensola estraibile con Ice&PizzaBox
- Guide telescopiche e listelli di protezione (sui ripiani in vetro)
- vaschetta appesa
- paletta per cubetti di ghiaccio

I seguenti componenti sono **adatti al lavaggio in lavastoviglie**:

⚠ Pericolo di danneggiare l'apparecchio a causa delle temperature troppo elevate in lavastoviglie.

Alcune parti dell'apparecchio possono diventare inutilizzabili o ad es. deformarsi con il lavaggio in lavastoviglie a una temperatura superiore a 55 °C.

Per le parti lavabili in lavastoviglie, selezionare esclusivamente programmi con temperatura max. di 55 °C.

A contatto con coloranti naturali contenuti ad es. nelle carote, nei pomodori e nel ketchup, le parti in plastica si possono decolorare in lavastoviglie. Questa decolorazione non pregiudica la stabilità dei pezzi.

- i ripiani in vetro

### Rimuovere e smontare gli accessori per la pulizia

**Estrarre il cassetto più alto e il ripiano in vetro**

- Estrarre il cassetto fino alla battuta d'arresto.
- Inclinare leggermente il cassetto ed estrarlo obliquamente verso l'alto.
- Estrarre il ripiano in vetro insieme alle guide.
- Sfilare le guide di lato.

- Dopo la pulizia fissare nuovamente le guide al ripiano in vetro.

### Inserire il cassetto più in alto

- Posizionare il ripiano in vetro con le guide nel vano congelatore.
- Posizionare il cassetto obliquamente dall'alto sulle guide e inserirlo completamente.

### Rimuovere i cassetti e i ripiani sulle guide telescopiche

Il magnete sul cassetto è importante per il funzionamento dell'IceMaker. Non rimuovere il magnete.

- Estrarre il cassetto fino alla battuta d'arresto ed estrarlo verso l'alto.

Infine, reinserire le guide telescopiche in modo da evitare danni.

- Estrarre il ripiano in vetro con le guide telescopiche.

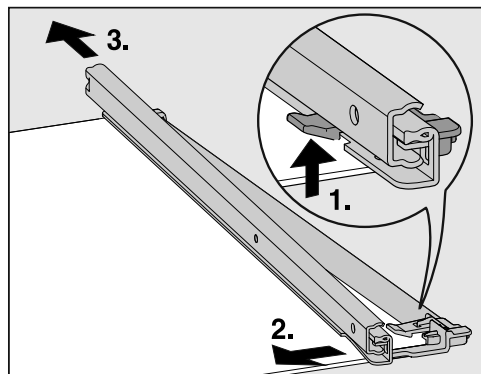

- Rimuovere le guide telescopiche:
  1. Premere il gancio di arresto verso l'alto.
  2. Spingere le guide telescopiche di lato.
  3. Spingere le guide telescopiche verso il retro.

- Rimuovere i listelli protettivi posteriore e anteriore dal ripiano.
- Dopo la pulizia fissare nuovamente i listelli protettivi al ripiano.

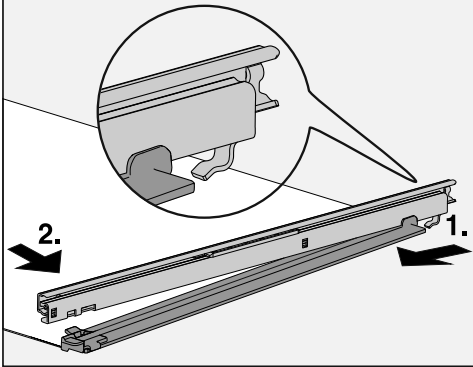

- Fissare le guide telescopiche al ripiano:
  1. A tale scopo appoggiare posteriormente e agganciare le guide.
  2. Poi agganciare il gancio di arresto davanti.

## Inserire il cassetto

- Posizionare il ripiano in vetro con le guide telescopiche nel vano congelatore.
- Far scorrere il cassetto sulle guide telescopiche completamente inserite.

## Estrarre l'Ice&PizzaBox con la mensola estraibile

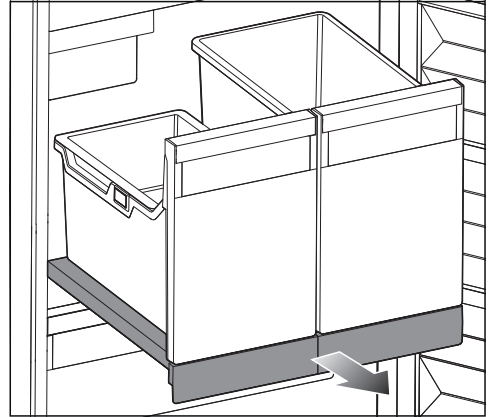

- Estrarre completamente la mensola.
- Estrarre il cassetto dei cubetti di ghiaccio con la vaschetta appesa e il PizzaBox, sollevandoli leggermente sul davanti.
- Svuotare la vaschetta appesa, il cassetto dei cubetti di ghiaccio e il PizzaBox.

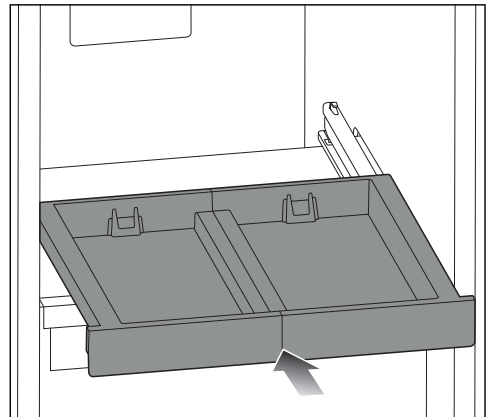

- Inserire completamente la mensola.

## Manutenzione e pulizia

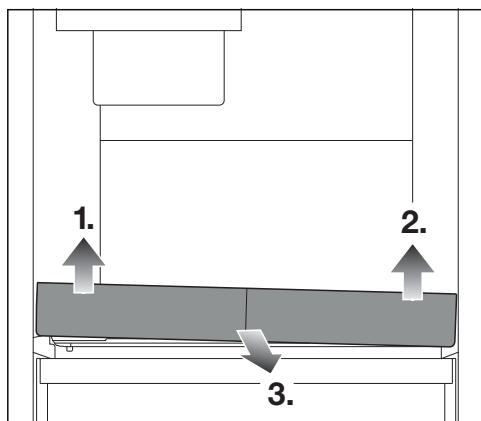

- Sollevare la mensola estraibile dapprima frontalmente a sinistra 1.), poi frontalmente a destra 2.), in modo che si sganci dal fissaggio.

Adesso è possibile estrarre la mensola estraibile frontalmente 3.).

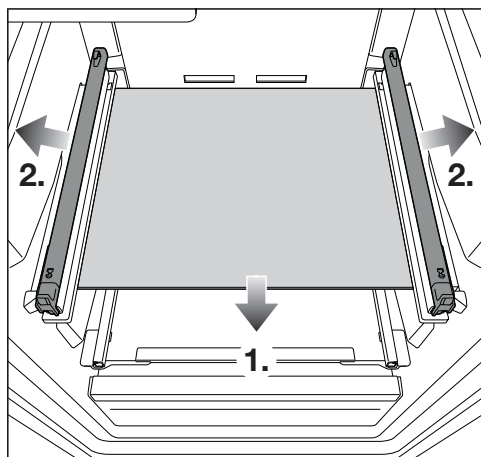

- Estrarre il ripiano in vetro 1.) ed estrarre quindi le guide telescopiche lateralmente 2.).

### Reinserire la mensola estraibile e l'Ice&PizzaBox

- Posizionare le guide telescopiche rispettivamente di lato sul ripiano in vetro.
- Inserire il ripiano in vetro nel vano congelatore.

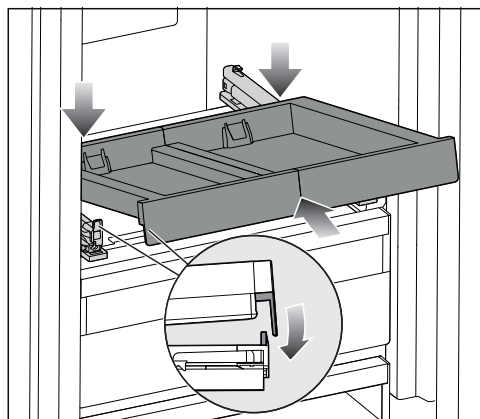

- Inserire la mensola obliquamente, dietro la linguetta anteriore.
- Inserire la mensola obliquamente.

Su entrambi i lati la battuta d'arresto deve essere rispettivamente dietro la linguetta.

- Appoggiare la mensola nella parte frontale.



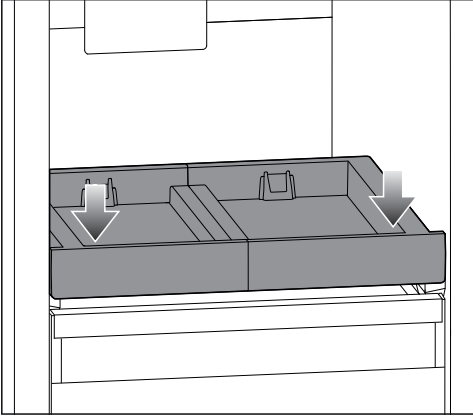

- Premere leggermente verso il basso la mensola nella parte frontale, in modo che si agganci.
- Estrarre la mensola e aiutarsi leggermente con la mano.
- Appoggiare il cassetto dei cubetti di ghiaccio e il PizzaBox sulla mensola estraibile.

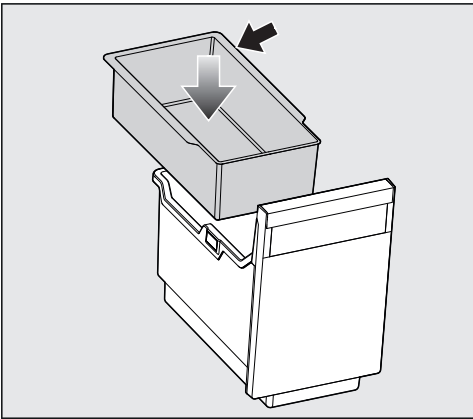

- Posizionare la vaschetta da appendere nel cassetto per i cubetti di ghiaccio, con il bordo di aggancio verso il retro.
- Reinserire completamente la mensola.

## Pulire la vaschetta per i cubetti di ghiaccio

La vaschetta dei cubetti di ghiaccio **non** è estraibile e deve quindi essere posizionata nella posizione di pulizia.

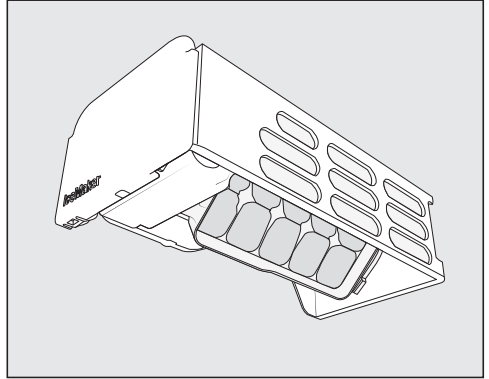

Pulire la vaschetta per i cubetti di ghiaccio:

- Prima di disattivare l'IceMaker per un periodo di tempo prolungato.
- I residui di ghiaccio e acqua devono essere rimossi regolarmente.

## Impostare la posizione di pulizia della vaschetta dei cubetti di ghiaccio Ⓞ

Prima di impostare la posizione di pulizia della vaschetta dei cubetti di ghiaccio, accertarsi di quanto segue:



- l'IceMaker è acceso;
- il cassetto dei cubetti di ghiaccio è vuoto e completamente inserito.

- Premere ⚙️.
- Scorrere verso sinistra o verso destra, finché al centro si visualizza Ⓞ.
- Premere Ⓞ.

Adesso trascorre un po' di tempo finché la vaschetta dei cubetti di ghiaccio ruota nella posizione di pulizia.

## Manutenzione e pulizia

Se il movimento della vaschetta dei cubetti di ghiaccio è terminato, a display compare il simbolo .

- Per uscire da questo livello di impostazione, premere .
- Estrarre la vaschetta dei cubetti di ghiaccio.
- Pulire la vaschetta dei cubetti di ghiaccio e il cassetto con acqua tiepida e un po' di detersivo per piatti. Sciacquare a fondo con acqua pulita e asciugare con un panno.
- Reinserire il cassetto.
- Dopo la pulizia premere l'indicazione informativa .

Si sente che la vaschetta dei cubetti di ghiaccio torna nella posizione base.

### Pulire la guarnizione dello sportello

 Pericolo di danneggiamento a causa di una pulizia errata.

La guarnizione dello sportello trattata con oli o grassi può diventare porosa. Non trattare la guarnizione dello sportello con oli o grassi.

- Pulire regolarmente la guarnizione con acqua pulita e asciugarla bene con un panno.

### Pulire le aperture di aerazione e sfiato



Eventuali depositi di polvere aumentano il consumo di energia elettrica.

- Pulire con regolarità le aperture di aerazione e sfiato servendosi di un pennello o dell'aspirapolvere (utilizzare ad es. il pennello per aspirapolvere Miele).

### Dopo la pulizia

- Sistemare tutte le parti nell'apparecchio.
- Riaccendere l'apparecchio.

L'apparecchio inizia di nuovo a raffreddare.



- Attivare brevemente la funzione SuperFrost  per far scendere rapidamente la temperatura nel vano congelatore.
- Appena la temperatura del vano congelatore è sufficientemente bassa, sistemarvi i cassetti di congelazione con i prodotti congelati.
- Disattivare la funzione SuperFrost  appena il vano congelatore ha raggiunto una temperatura costante di almeno -18 °C.
- Chiudere lo sportello.

È possibile risolvere in autonomia la maggior parte di guasti ed errori che possono verificarsi durante il normale uso quotidiano. In molti casi si può risparmiare tempo e denaro senza bisogno di rivolgersi all'assistenza tecnica.

Accedere al sito [www.miele.com/service](http://www.miele.com/service) per informazioni sulla risoluzione autonoma dei guasti.

Le tabelle che seguono sono di supporto per individuare ed eliminare le cause di un guasto o di un errore.

Laddove possibile non aprire l'apparecchio fino alla rimozione del guasto per limitare al minimo la perdita di refrigerazione.

Anomalia	Causa e intervento
<b>L'apparecchio non raffredda, la luce interna non funziona con lo sportello aperto.</b>	L'apparecchio non è acceso e  si illumina sul display. ■ Accendere l'apparecchio.
	La spina non è inserita correttamente nella presa. ■ Inserire la spina nella presa. Con l'apparecchio spento, a display compare  .
	L'interruttore principale dell'impianto elettrico di casa è scattato. L'apparecchio, la tensione di rete o un altro elettrodomestico potrebbero essere difettosi. ■ Rivolgersi a un elettricista specializzato o all'assistenza tecnica.
<b>Il compressore entra più spesso in funzione.</b>	Nessun guasto. Per risparmiare energia, il compressore funziona con un numero inferiore di giri se non deve raffreddare l'apparecchio. In cambio, però, rimane in funzione più a lungo.
<b>Il compressore si attiva più frequentemente e più a lungo, la temperatura interna è troppo bassa.</b>	Le aperture di aerazione e sfiato sono ostruite o impolverate. ■ Non coprire le aperture di aerazione e sfiato. ■ Togliere regolarmente la polvere dalle aperture di aerazione e sfiato.
	Forse lo sportello è stato aperto di frequente o sono stati sistemati nel congelatore molti alimenti freschi in una sola volta. ■ Aprire lo sportello solo in caso di bisogno e chiuderlo subito.
	La temperatura necessaria viene raggiunta automaticamente dopo un po' di tempo.
	Lo sportello non è chiuso correttamente. Eventualmente nel vano congelatore si è formato uno spesso strato di ghiaccio.





## Cosa fare se ...

Anomalia	Causa e intervento
	<p>■ Chiudere lo sportello. La temperatura necessaria viene raggiunta automaticamente dopo un po' di tempo. Qualora si fosse già formato uno spesso strato di ghiaccio, si riduce la potenza refrigerante e aumentano i consumi energetici.</p> <p>■ Sbrinare l'apparecchio e pulirlo.</p> <p>La temperatura ambiente è troppo elevata. Più è alta la temperatura ambiente, più a lungo rimane in funzione il compressore.</p> <p>■ Attenersi alle indicazioni nel capitolo "Installazione", voce "Luogo di installazione".</p> <p>L'apparecchio non è stato incassato correttamente nel vano.</p> <p>■ Montare l'apparecchio in base alle istruzioni di montaggio allegate.</p> <p>È stata impostata una temperatura troppo bassa.</p> <p>■ Correggere l'impostazione della temperatura.</p> <p>È stata inserita una grande quantità di alimenti in una sola volta.</p> <p>■ Attenersi alle indicazioni nel capitolo "Congelare e conservare".</p> <p>La funzione SuperFrost ❄ è ancora attiva.</p> <p>■ Per risparmiare energia elettrica, disattivare preventivamente la funzione SuperFrost ❄.</p>
<p><b>Il compressore si attiva meno di frequente e più brevemente; la temperatura interna aumenta.</b></p>	<p>Non si tratta di un guasto. La temperatura impostata è troppo alta.</p> <p>■ Correggere l'impostazione della temperatura.</p> <p>■ Controllare ancora la temperatura dopo 24 ore.</p> <p>L'alimento congelato inizia a scongelarsi. Non è stata raggiunta la temperatura ambiente in base alla quale è stato impostato l'apparecchio. Il compressore si attiva più raramente se la temperatura ambiente è troppo bassa. Il vano congelatore quindi può diventare troppo caldo.</p> <p>■ Attenersi alle indicazioni nel capitolo "Installazione", voce "Collocazione".</p> <p>■ Aumentare la temperatura ambiente.</p>



















<b>Anomalia</b>	<b>Causa e intervento</b>
<b>L'apparecchio è ricoperto di brina/ghiaccio oppure all'interno si forma acqua di condensa. Lo sportello non si chiude correttamente.</b>	<p>La guarnizione dello sportello è fuoriuscita dalla scanalatura.</p> <ul style="list-style-type: none"><li>■ Verificare che la guarnizione sportello si trovi correttamente nella scanalatura.</li></ul> <p>La guarnizione dello sportello è danneggiata.</p> <ul style="list-style-type: none"><li>■ Controllare se la guarnizione dello sportello è danneggiata.</li></ul>
<b>La guarnizione dello sportello è danneggiata o deve essere sostituita.</b>	<p>Si può sostituire la guarnizione sportello senza attrezzi.</p> <ul style="list-style-type: none"><li>■ Sostituire la guarnizione sportello. L'accessorio è reperibile presso i rivenditori specializzati o presso il servizio di assistenza tecnica.</li></ul>

## Cosa fare se ...







### Problemi generali con l'apparecchio

Anomalia	Causa e intervento
<b>I prodotti surgelati si sono attaccati formando un blocco unico.</b>	<p>Le confezioni dei surgelati non erano asciutte al momento di metterle nel congelatore.</p> <ul style="list-style-type: none"><li>■ Separare le diverse confezioni servendosi di un oggetto smussato, ad es. il manico di un cucchiaio.</li></ul>
<b>Non viene attivato nessun segnale acustico sebbene lo sportello sia aperto da lungo tempo.</b>	<p>Non si tratta di un guasto. L'allarme nella modalità impostazioni è stato spento. Se si desidera di nuovo attivare l'allarme acustico:</p> <ul style="list-style-type: none"><li>■ Premere .</li><li>■ Scorrere verso sinistra o verso destra, finché al centro si visualizza .</li><li>■ Premere .</li><li>■ Selezionare il volume desiderato, spostando la barra verso sinistra o destra.</li><li>■ Confermare il volume desiderato premendo il grafico a barre.</li></ul> <p>Con i segnali acustici e l'allarme attivi, compare .</p>







Indicazioni nel display

Segnalazione	Causa e intervento
<p>Nel display di avvio  si illumina, il frigorifero non raffredda, tuttavia sia i comandi sia la luce interna funzionano.</p>	<p>La modalità fiera è attiva.</p> <ul style="list-style-type: none"> <li>■ Premere .</li> <li>■ Premere .</li> <li>■ Scorrere verso sinistra o verso destra finché al centro è visualizzato .</li> <li>■ Premere .</li> </ul> <p>Dopo aver disattivato la modalità fiera , l'apparecchio si spegne e deve essere riacceso.</p>
<p>Sul display non compare nulla ed è oscurato.</p>	<p>La modalità Sabbath  è attiva: la luce interna è spenta e l'apparecchio raffredda.</p> <ul style="list-style-type: none"> <li>■ Premere il display nero.</li> </ul> <p>Compare .</p> <ul style="list-style-type: none"> <li>■ Premere .</li> </ul> <p> si illumina in arancione.</p> <ul style="list-style-type: none"> <li>■ Premere di nuovo il simbolo .</li> </ul> <p>Quando è disattivata la modalità Sabbath, il simbolo  diventa bianco.</p>
<p>Nel display  si illumina e i comandi dell'apparecchio non funzionano.</p>	<p>La funzione di blocco è attiva.</p> <ul style="list-style-type: none"> <li>■ Sbloccare l'apparecchio brevemente oppure spegnere completamente la funzione di blocco (v. cap. "Altre impostazioni", voce "Disattivare brevemente/del tutto la funzione di blocco / ").</li> </ul>
<p>L'apertura automatica dello sportello è attivata. Sul display   si illumina di rosso e suona un segnale acustico.</p>	<p>L'allarme si è attivato perché il motore dell'apertura automatica sportello è surriscaldato.</p> <ul style="list-style-type: none"> <li>■ Attendere qualche minuto e far raffreddare il motore.</li> <li>■ Muovere lo sportello con la mano.</li> </ul>
<p>L'apertura automatica dello sportello è attivata. Sul display   si illumina di giallo e viene emesso un segnale di allarme.</p>	<p>Un ostacolo blocca il movimento dello sportello.</p> <ul style="list-style-type: none"> <li>■ Eliminare l'ostacolo.</li> <li>■ Muovere lo sportello con la mano.</li> </ul> <p>Il meccanismo della cerniera dello sportello è bloccato.</p> <ul style="list-style-type: none"> <li>■ Non muovere lo sportello in senso contrario al movimento del motore. Le cerniere dello sportello possono danneggiarsi.</li> <li>■ Contattare l'assistenza tecnica.</li> </ul>



## Cosa fare se ...









Segnalazione	Causa e intervento
<p><b>Nel display si accende in giallo  e si attiva un segnale acustico.</b></p>	<p>Il cassetto dei cubetti di ghiaccio non è nell'apparecchio. Dopo aver chiuso lo sportello si avverte un segnale acustico.</p> <ul style="list-style-type: none"> <li>■ Premere  sul display.</li> </ul> <p>La segnalazione di allarme è stata confermata e il segnale acustico si spegne.</p> <p>Nel display viene visualizzata nuovamente la temperatura effettiva momentanea.</p> <ul style="list-style-type: none"> <li>■ Inserire di nuovo correttamente il cassetto nell'apparecchio oppure spegnere l'IceMaker.</li> </ul> <p>L'allacciamento acqua pulita non è stato installato.</p> <ul style="list-style-type: none"> <li>■ Accertarsi che l'allacciamento acqua pulita sia installato correttamente.</li> </ul> <p>L'afflusso idrico non è aperto.</p> <ul style="list-style-type: none"> <li>■ Aprire il rubinetto di chiusura.</li> </ul> <p>Nel tubo è presente una piega.</p> <ul style="list-style-type: none"> <li>■ Controllare il tubo e sostituire quello difettoso solo con pezzi di ricambio originali Miele.</li> </ul> <p>La pressione dell'acqua è troppo bassa.</p> <ul style="list-style-type: none"> <li>■ Verificare se la pressione dell'acqua è compresa fra 150 kPa e 620 kPa (1,5 bar e 6,2 bar).</li> </ul>
<p><b>A display  si illumina di giallo e si attiva un segnale acustico.</b></p>	<p>Il cassetto dell'IceMaker è pieno.</p> <ul style="list-style-type: none"> <li>■ Estrarre il cassetto e svuotarlo.</li> </ul>
<p><b>Sul display  si illumina di giallo, inoltre suona un segnale acustico e la luce interna lampeggia.</b></p>	<p>È stato attivato l'<b>allarme sportello</b>. ActiveDoor non è attivato.</p> <ul style="list-style-type: none"> <li>■ Sfiurare  sul display.</li> </ul> <p>Il segnale acustico cessa di suonare, il simbolo  si spegne e la luce interna torna a essere costantemente accesa.</p> <ul style="list-style-type: none"> <li>■ Chiudere lo sportello.</li> </ul>



Segnalazione	Causa e intervento
<p><b>Sull'indicatore della temperatura,   si illumina di rosso e suona un segnale acustico.</b></p>	<p>È stato attivato l'allarme temperatura, il vano congelatore, a seconda della temperatura impostata, è troppo caldo o troppo freddo.</p> <p>I motivi potrebbero essere ad esempio:</p> <ul style="list-style-type: none"> <li>– lo sportello è stato aperto di frequente;</li> <li>– è stata inserita nel congelatore una grande quantità di alimenti, senza attivare la funzione SuperFrost;</li> <li>– si è verificata un'interruzione prolungata della corrente (elettrica);</li> <li>– l'apparecchio è difettoso.</li> </ul> <p>■ Premere  .</p> <p>La segnalazione di allarme è stata confermata:   e il segnale acustico si spengono.</p> <p>Sul display lampeggia per ca. 1 minuto la gradazione più calda presente fino a quel momento nell'apparecchio. L'indicatore della temperatura passa poi alla temperatura effettiva.</p> <p>È possibile uscire dall'indicatore lampeggiante di temperatura:</p> <p>■ Sfiocare l'indicatore della temperatura.</p> <p>Si cancella la temperatura più alta visualizzata. Successivamente sull'indicatore di temperatura riappare la temperatura effettiva del vano congelatore rilevata al momento.</p> <p>■ Eliminare le cause della situazione di allarme.</p> <p>■ A seconda della temperatura, controllare che gli alimenti non abbiano iniziato a scongelarsi o si siano scongelati del tutto. In caso affermativo, cuocere gli alimenti prima di ricongelarli.</p>



## Cosa fare se ...

Segnalazione	Causa e intervento
<p><b>Nel display appare in rosso il simbolo di allarme  e si attiva anche un segnale acustico.</b></p>	<p>Viene visualizzata un'interruzione della corrente: negli ultimi giorni o ore, la temperatura dell'apparecchio è aumentata notevolmente per breve tempo in seguito a un'interruzione o sospensione dell'erogazione elettrica.</p> <ul style="list-style-type: none"><li>■ Premere .</li></ul> <p>La segnalazione di anomalia è stata confermata:  e il segnale acustico si spengono.</p> <p>Nell'indicatore della temperatura lampeggia per ca. 1 minuto la gradazione più calda presente fino a quel momento nell'apparecchio. L'indicatore della temperatura passa poi alla temperatura effettiva.</p> <p>È possibile uscire dall'indicatore lampeggiante di temperatura:</p> <ul style="list-style-type: none"><li>■ Sfiocare l'indicatore della temperatura.</li></ul> <p>Si cancella la temperatura più alta visualizzata. Successivamente nell'indicatore di temperatura viene nuovamente visualizzata la temperatura effettiva. L'apparecchio funziona in base all'ultima temperatura impostata.</p> <ul style="list-style-type: none"><li>■ Eliminare le cause della situazione di allarme.</li><li>■ A seconda della temperatura, controllare che gli alimenti non abbiano iniziato a scongelarsi o si siano scongelati del tutto. In caso affermativo, consumare gli alimenti o congelarli di nuovo solo dopo averli cotti.</li></ul>

Segnalazione	Causa e intervento
<p><b>Nel display  si illumina di rosso, eventualmente compare un codice di guasto F con cifre. Si attiva inoltre un segnale acustico di allarme.</b></p>	<p>Si tratta di un guasto.</p> <ul style="list-style-type: none"> <li>■ Disattivare l'allarme sportello, premendo  sul display.</li> <li>■ Contattare l'assistenza tecnica.</li> </ul> <p>Per segnalare un guasto oltre al codice di errore visualizzato occorrono anche l'identificativo del modello e il numero di serie del proprio apparecchio per il freddo. Questi dati si possono visualizzare direttamente:</p> <ul style="list-style-type: none"> <li>■ Sfiurare  nel display.</li> </ul> <p>Nel display appaiono i dati necessari relativi all'apparecchio.</p> <p>Confermando con <i>OK</i> si esce dalla visualizzazione delle informazioni e appare nuovamente il codice di errore.</p> <p>È possibile disattivare l'apparecchio anche direttamente dalla segnalazione di errore.</p> <hr/> <p>Viene visualizzato un guasto apparecchio: questo indicatore ha sempre priorità e interrompe subito ogni impostazione che si sta effettuando in quel momento.</p> <p>La segnalazione di errore ha la precedenza rispetto a un allarme sportello e/o temperatura.</p>
<p><b>Nel display appare in rosso il simbolo di allarme   e si attiva anche un segnale acustico.</b></p>	<p>Si è verificato un guasto dell'IceMaker.</p> <ul style="list-style-type: none"> <li>■ Disattivare l'allarme sportello, premendo   sul display.</li> <li>■ Contattare l'assistenza tecnica.</li> </ul> <p>L'IceMaker può essere disattivato anche tramite la modalità impostazioni .</p>

## Cosa fare se ...

### Problemi con l'apertura automatica dello sportello

Anomalia	Causa e intervento
Lo sportello si apre con velocità modificata.	Nessun guasto! La velocità può cambiare in base al carico dello sportello interno.
Sul display compare  . Non è possibile memorizzare l'angolo di apertura dello sportello.	È stato selezionato un angolo di apertura dello sportello troppo piccolo. ■ Selezionare un angolo di apertura dello sportello di almeno 70°. L'angolo ottimale di apertura dello sportello per estrarre correttamente i cassetti è di 90°.
Lo sportello non reagisce quando si bussa.	Si bussa troppo piano. ■ Aumentare la sensibilità del sensore d'urto (v. capitolo "Descrizione dell'apparecchio", voce "Apertura automatica dello sportello (ActiveDoor)").
	La funzione bussare non è attivata. ■ Attivare la funzione di apertura automatica dello sportello (v. capitolo "Effettuare altre impostazioni", voce "Apertura automatica dello sportello (ActiveDoor)  ").
Lo sportello non reagisce al comando vocale (a seconda del modello).	L'assistente vocale non è configurato. ■ Effettuare l'impostazione nell'app Miele.
	L'apertura automatica dello sportello non è attivata. ■ Attivare la funzione di apertura automatica dello sportello (v. capitolo "Effettuare altre impostazioni", voce "Apertura automatica dello sportello (ActiveDoor)  ").

**Problemi con il produttore di cubetti di ghiaccio**

Anomalia	Causa e intervento
<p><b>Non è possibile accendere il produttore di cubetti di ghiaccio.</b></p>	<p>L'apparecchio è staccato dalla rete elettrica o non è acceso.                      ■ Collegare l'apparecchio alla rete elettrica e accenderlo.</p>
<p><b>L'IceMaker non produce cubetti.</b></p>	<p>L'apparecchio o l'IceMaker non sono accesi.                      ■ Accendere l'apparecchio o l'IceMaker.</p>
	<p>L'afflusso idrico non è aperto o sfiatato.                      ■ Aprire l'afflusso idrico.                      ■ Verificare che l'afflusso idrico sia sfiatato.</p>
	<p>Il cassetto dell'IceMaker non è chiuso correttamente.                      ■ Inserire correttamente il cassetto.</p>
	<p>Lo sportello dell'apparecchio è stato aperto troppo di frequente, cosicché l'attività del compressore aumenta e l'IceMaker ghiaccia.                      ■ Aprire lo sportello solo in caso di bisogno e chiuderlo subito.</p>
	<p>La temperatura nel vano congelatore è troppo alta.                      ■ Impostare una temperatura più bassa.</p>
	<p>La pressione dell'acqua è troppo bassa.                      ■ Verificare se la pressione dell'acqua è compresa fra 150 kPa e 620 kPa (1,5 bar e 6,2 bar).  <b>Tenere in considerazione che possono essere necessarie fino a 24 ore per produrre i primi cubetti di ghiaccio.</b></p>

## Cosa fare se ...

Anomalia	Causa e intervento
<b>I cubetti di ghiaccio hanno uno strano sapore o odore.</b>	L'IceMaker ha un funzionamento continuo e dovrebbe essere pulito regolarmente. ■ Risciacquare l'IceMaker e la guida acqua regolarmente e non consumare le prime 3 produzioni di cubetti bensì eliminarle.
	L'IceMaker viene utilizzato molto raramente. In caso di conservazione prolungata il ghiaccio può assumere l'odore e il sapore di altre sostanze. ■ Svuotare il cassetto per i cubetti di ghiaccio se l'IceMaker è rimasto inutilizzato a lungo. ■ Risciacquare l'IceMaker e la guida acqua regolarmente e non consumare le prime 3 produzioni di cubetti bensì eliminarle.
	Nel vano congelatore si conservano alimenti non confezionati. Il ghiaccio può assumere l'odore e il sapore di questi alimenti. ■ Sistemare solo alimenti confezionati nel congelatore.
	Il cassetto per i cubetti di ghiaccio è sporco. ■ Pulire eventualmente il cassetto.

## Luce interna



Pericolo di scossa elettrica per la presenza di cavi esposti.

Rimuovendo il coprilampada, è possibile venire a contatto con parti che conducono corrente.







Non rimuovere il coprilampada. L'illuminazione a LED deve essere sostituita e riparata solo dall'assistenza tecnica.



Pericolo di ferirsi con l'illuminazione a LED.

Questa illuminazione corrisponde al gruppo di rischio RG 2. Se la copertura è difettosa, si può compromettere la vista.

In caso di coprilampada difettoso, non osservare la luce da vicino con strumenti ottici (una lente di ingrandimento o simili).

Anomalia	Causa e intervento
<p><b>La luce interna non funziona.</b></p>	<p>L'apparecchio non è acceso.  <b>■</b> Accendere l'apparecchio.</p>
	<p>La modalità Sabbath  è attiva: il display è scuro e l'apparecchio raffredda.  <b>■</b> Premere il display nero.            Compare .  <b>■</b> Premere .   si illumina di arancione.  <b>■</b> Nella modalità impostazioni  premere il simbolo .            Quando la modalità Sabbath è disattiva, il simbolo  si illumina di bianco.</p>
	<p>La luce interna si spegne automaticamente per surriscaldamento se lo sportello rimane aperto per ca. 15 min. Se non è questo il motivo, si tratta di un guasto.  <b>■</b> Contattare l'assistenza tecnica.</p>
	<p><b>La luce interna lampeggia.</b></p>

## Cause dei rumori

Nel corso del funzionamento l'apparecchio causa diversi rumori.  
Con potenza di raffreddamento ridotta, l'apparecchio funziona a risparmio energetico, ma più a lungo. Il volume è più basso.  
Con potenza di raffreddamento elevata, gli alimenti si raffreddano rapidamente. Il volume è più alto.

<b>Rumori normali</b>	<b>Da cosa sono causati?</b>
<b>Sibilo, fischio</b>	Il refrigerante viene iniettato nel circuito refrigerante.
<b>Crepitio, gorgoglio, mormorio</b>	Il refrigerante scorre nei tubi.
<b>Ronzio</b>	L'apparecchio raffredda.
<b>Clic</b>	Il termostato spegne o accende il compressore.
<b>Fruscio, brusio</b>	Il ventilatore è in funzione. L'apertura automatica dello sportello apre o chiude lo sportello dell'apparecchio.
<b>Scricchiolio</b>	Il materiale dell'apparecchio per il freddo si espande.
<b>Crepitio</b>	Le valvole o gli sportellini sono attivi.
<b>Segnale acustico (apparecchi per il freddo con serbatoio acqua)</b>	L'acqua viene pompata dal serbatoio.
<b>Risucchio (apparecchi con ammortizzatore di chiusura dello sportello)</b>	Lo sportello dell'apparecchio con ammortizzatore di chiusura viene aperto o chiuso.

Tenere conto che i rumori del compressore e del flusso nel circuito refrigerante non si possono evitare.



## Cause dei rumori

Rumori	Causa e intervento
<b>Vibrazioni, strepiti, tintinnii</b>	L'apparecchio non è in piano. Sistemarlo correttamente servendosi di una livella a bolla d'aria. A tale scopo utilizzare i piedini di regolazione (a seconda del modello) al di sotto dell'apparecchio. In una nicchia da incasso a partire da 140 cm: inserire le guide di stabilizzazione allegate sul lato inferiore della base dell'apparecchio.
	Cassetti, cesti o ripiani traballano o sono rimasti incastrati. Controllare le parti mobili estraibili ed eventualmente reinserirle.
	Bottiglie o recipienti si toccano. Distanziarli tra loro leggermente.
	Il fissacavo (a seconda del modello) si trova ancora sulla parete posteriore. Rimuovere il fissacavo.

## Assistenza tecnica

Nel sito [www.miele.com/service](http://www.miele.com/service) sono disponibili informazioni sulla risoluzione autonoma dei guasti e sui pezzi di ricambio Miele.

### Contatti in caso di guasti

Se non è possibile eliminare il guasto, contattare ad es. il rivenditore specializzato Miele o l'assistenza tecnica Miele.

È possibile prenotare online l'assistenza tecnica Miele sul sito [www.miele.com/service](http://www.miele.com/service).

I contatti dell'assistenza tecnica Miele si trovano in fondo al presente documento.

L'assistenza tecnica necessita dell'identificativo del modello e del numero di serie (fabbr./SN/n.). Entrambi i dati sono riportati sulla targhetta dati all'interno dell'apparecchio oppure, a seconda del modello, nella modalità di impostazione sotto le informazioni **i**.

### Banca dati EPREL

Dal 1° marzo 2021 le informazioni relative all'etichettatura energetica e alle specifiche per la progettazione ecocompatibile sono contenute nella banca dati prodotti (EPREL). Al seguente link <https://eprel.ec.europa.eu/> è disponibile la banca dati dei prodotti. Verrà richiesto di immettere l'identificativo del modello.

L'identificativo del modello è riportato sulla targhetta dati all'interno dell'apparecchio oppure, a seconda del modello, nella modalità di impostazioni sotto le informazioni **i**.

<b>Miele</b>			
XXXXXX		Nr. XX/XXXXXXXXXX	
WEINTEMPERERSCHRANK/UNTERTISCHMODELL MULTI-TEMPERATURE WINE STORAGE CABINET/UNDERCOUNTER TOP ARMOIRE DE MISE EN TEMP. DES VINS/MOD. ENCASTRABLE SOUS PLAN #P#W#D#T#A#Z#C#D#C#N#T#S#Y#C#S#M#D#E#P#O#R#E#U#E#C#H#I#E#R#A ВИННЫЙ ТЕМПЕРАТУРНЫЙ ШКАФ			
Klasse/Class Classa/Classe SN-ST	Ap-Typ/AP-Type AP-Type/AP-Tipo	Bruttinhalt/Gross Capacity Volume Bruto/Capacità Bruta XXXX l	Gefriervermögen/Freezing Capacity Pouvoir de Congelation/Capacità Congelazione
Nutzinhalt NetCapacity Volume Utile Capac. Util	Ges / K / G / WEIN / KALT Tot / R / F / WINE / CHILL To / R / C / WINE / CHILL		R600a: XXg

### Garanzia

La durata della garanzia è di 2 anni.

Ulteriori informazioni sono contenute nelle condizioni di garanzia allegate.

## Dichiarazione di conformità

---

Miele dichiara che questo congelatore è conforme alla direttiva 2014/53/UE.

Il testo completo della dichiarazione di conformità UE è disponibile ai seguenti indirizzi internet:

- Prodotti, download alla pagina [www.miele.ch](http://www.miele.ch)
- Assistenza, richiesta di informazioni, istruzioni d'uso, alla pagina <https://miele.ch/manual> indicando nome del prodotto o numero di serie

Banda di frequenza del modulo WLAN	2,4000 GHz – 2,4835 GHz
------------------------------------	----------------------------

Potenza di trasmissione massima del modulo WLAN	< 100 mW
---	----------

## Diritti d'autore e licenze

---

Per l'uso e la gestione del modulo di comunicazione, Miele utilizza software propri o di terzi non soggetti ad una cosiddetta condizione di licenza Open Source. Questi software/componenti software sono protetti dal diritto d'autore. I diritti derivanti dal diritto d'autore di Miele e di terzi vanno rispettati.

Inoltre, il modulo di comunicazione integrato nell'apparecchio contiene componenti software che vengono trasmessi alle condizioni di licenza Open Source. È possibile consultare i componenti Open Source, i rispettivi avvisi di copyright, le copie delle condizioni di licenza di volta in volta in vigore, nonché eventuali ulteriori informazioni, in locale tramite IP mediante un web browser ([http\[s\]://<indirizzo ip>/Licenses](http[s]://<indirizzo ip>/Licenses)). Le disposizioni in materia di responsabilità e garanzia ivi contenute delle condizioni di licenza Open Source si intendono valide soltanto in rapporto ai titolari dei rispettivi diritti.





**Miele AG**

Limmatstrasse 4  
8957 Spreitenbach

**Miele SA**

Sous-Riette 23  
1023 Crissier

Tel. 0848 848 048  
[www.miele.ch/contact](http://www.miele.ch/contact)

[www.miele.ch](http://www.miele.ch)

FNS 7794 ...

it-CH

M.-Nr. 12 582 490 / 01