



## Kullanım kılavuzu Derin dondurucu



Cihazın yerleřtirilmesinden, kurulumundan ve ilk kez alıřtırılmasından nce kullanım kılavuzunu **mutlaka** okuyunuz. Bu bilgiler sayesinde kendinizi korumuř olur ve oluřabilecek zararların nne geersiniz.

# İçindekiler

<b>Güvenlik Talimatları ve Uyarılar</b> .....	<b>5</b>
<b>Çevre Korumaya Katkınız</b> .....	<b>15</b>
<b>Kurulum</b> .....	<b>16</b>
Kurulum yeri .....	16
Yan yana kurulum .....	17
İklim sınıfı .....	17
Havalandırma .....	17
Kapı açılma yönünün değiştirilmesi .....	18
Dekor kapak.....	18
Yatay ve dikey boşluk ölçüsü .....	18
– Dekor kapağın ağırlığı [kg].....	19
Montaj ölçüleri.....	20
Yüksek dolaba montaj/Yandan görünüm.....	20
Hava giriş ve çıkış bağlantıları .....	21
Su bağlantısı.....	22
Su bağlantısına ilişkin bilgiler .....	22
Su girişi.....	23
Elektrik bağlantısı.....	24
<b>Enerji tasarrufu</b> .....	<b>25</b>
<b>Cihaz tanıtımı</b> .....	<b>26</b>
Başlangıç ekranı.....	28
Kullanım prensibinin anlaşılması.....	28
Ayar modu  .....	29
Otomatik kapı açma (ActiveDoor).....	31
... tıklama sinyali aracılığıyla.....	31
... sesli komut vererek.....	32
Dolap içinin düzenlenmesi .....	32
Ice & PizzaBox .....	32
Üst çekmecenin öne doğru eğilmesi.....	33
Dondurucu bölmenin esnek bir şekilde düzenlenmesi (VarioRoom) .....	33
Cihazla birlikte verilen aksesuarlar .....	33
Sonradan satın alınabilen aksesuarlar .....	33
<b>Cihazın gücünü açma ve kapama</b> .....	<b>34</b>
İlk kullanımdan önce .....	34
Cihazın elektrik bağlantısı .....	34
Cihazın gücünün açılması.....	34
Cihazın gücünün kapatılması .....	34
Cihaz uzun süre kullanılmayacağına dikkate alınması gerekenler .....	34
<b>Doğru sıcaklık</b> .....	<b>35</b>
Sıcaklık göstergesi.....	35

Sıcaklık ayarı.....	35
Mümkün olan ayar değerleri.....	35
<b>SuperFrost kullanımı .....</b>	<b>36</b>
<b>Başka ayarlar gerçekleştirilmesi .....</b>	<b>37</b>
İlgili ayarlara ilişkin açıklamalar.....	37
Parti modu  .....	37
Kilitleme fonksiyonunun  /  etkinleştirilmesi .....	37
Şabat modu  .....	37
Otomatik kapı açma (ActiveDoor)  .....	38
Kapı elle açıldığında kapı alarmı  verilmesi için geçmesi gereken sürenin değiştirilmesi .....	41
Miele@home.....	41
Uyarı ve sinyal sesi seviyesinin  /  değiştirilmesi.....	43
Ekran parlaklığının  değiştirilmesi .....	43
Fuar modunun  kapatılması.....	43
Ayarların fabrika çıkış ayarlarına sıfırlanması  .....	43
Bilgiler  .....	44
<b>Sıcaklık ve kapı alarmı .....</b>	<b>45</b>
<b>Dondurma ve saklama .....</b>	<b>47</b>
Taze gıdalar dondurulurken ne olur? .....	47
Azami dondurucu kapasitesi .....	47
Dondurulmuş hazır gıdaların saklanması.....	47
Taze gıdaların evde dondurulması .....	47
Dondurulmuş gıdaların muhafaza süreleri .....	49
<b>Buz küpü üretimi .....</b>	<b>50</b>
Buz küpü hazırlama ünitesinin  gücünün açılması/kapatılması .....	51
<b>Temizlik ve bakım .....</b>	<b>52</b>
Buz çözme .....	52
Temizlik ürünlerine ilişkin bilgiler .....	52
Cihazın temizlik için hazırlanması.....	53
Cihazın içinin temizlenmesi.....	53
Aksesuarların elde veya bulaşık makinesinde yıkanması .....	53
Temizlenmesi için aksesuarların çıkarılması ve parçalarına ayrılması .....	53
Kapı lastiğinin temizlenmesi .....	57
Havalandırma açıklıklarının temizlenmesi .....	57
Temizlikten sonra .....	58
<b>Ne yapmalı, eğer ... ? .....</b>	<b>59</b>
<b>Seslerin sebepleri .....</b>	<b>70</b>

# İçindekiler

---

<b>Müşteri Hizmetleri</b> .....	<b>72</b>
Arızalarda iletişim .....	72
EPREL Veritabanı.....	72
Garanti .....	72
<b>Uygunluk Beyanı</b> .....	<b>73</b>
<b>Telif hakları ve lisanslar</b> .....	<b>74</b>

## Güvenlik Talimatları ve Uyarılar

Bu cihaz öngörülen güvenlik şartlarına uygundur. Bununla birlikte uygunsuz bir kullanım bedensel yaralanmalara ve mal zararına sebep olabilir.

Cihazı çalıştırmadan önce kullanım ve montaj kılavuzunu dikkatli bir şekilde okuyunuz. Bu kılavuz montaj, güvenlik, kullanım ve bakıma yönelik önemli bilgiler içermektedir. Bu bilgiler sayesinde kendinizi korumuş olur ve cihaza gelebilecek zararların önüne geçersiniz.

IEC 60335-1 standardı uyarınca Miele, cihazın kurulumu ile ilgili tüm bilgilerin, güvenlik talimatlarının ve uyarılarının mutlaka okunması ve bunlara uyulması gerektiğine dikkat çeker.

Miele bu talimatlara uyulmamasından kaynaklanan zararlardan sorumlu tutulamaz.

Kullanım ve montaj kılavuzunu saklayınız ve cihazın sizden sonraki sahibine veriniz.

# Güvenlik Talimatları ve Uyarılar

---

## Amacına uygun kullanım

► Bu cihaz evde ve aşağıdakiler gibi ev benzeri kurulum yerlerinde kullanıma yöneliktir:

-mağazalar, ofisler ve benzeri çalışma ortamları

-zirai mülkler

-otel, motel, oda kahvaltısı pansiyonlar ve diğer tipik yaşam ortamları.

Bu cihaz dış mekanlarda kullanıma yönelik değildir.

► Cihazı sadece ev ortamında derin dondurulmuş gıdaların saklanması, taze gıdaların dondurulması ve buz hazırlamak için kullanınız.

Başka hiçbir kullanım amacına izin verilmez.

► Cihaz ilaç, kan plazması, laboratuvar preparatları veya benzeri Tıbbi Ürün Direktifine tabi madde ve ürünlerin saklanması ve soğutulmasına uygun değildir. Cihazın amacına aykırı kullanımı içinde saklanan ürünlerin zarar görmesine veya bozulmasına sebep olabilir. Ayrıca, bu cihaz patlama tehlikesi bulunan alanlarda kullanıma uygun değildir. Miele, amacına aykırı kullanım veya hatalı işletim sonucu meydana gelen hasarların sorumluluğunu üstlenmez.

► Fiziksel, algısal veya ruhsal kapasiteleri ya da deneyimsizlik veya bilgisizlikleri dolayısıyla cihazı güvenli bir şekilde kullanabilecek durumda olmayan (çocuklar dahil) kişilerin cihazı kullanırken gözetim altında olmaları gerekir.

Bu kişiler cihazı, sadece kendilerine kullanım hakkında bilgi verilmiş olması ve bundan kaynaklanan tehlikeleri anlamaları halinde gözetimsiz olarak kullanabilirler.

## Evdeki çocuklar

► 8 yaşından küçük çocuklar, sürekli olarak gözetim altında olmadıkları müddetçe cihazdan uzak tutulmalıdır.

► Çocuklar sekiz yaşından itibaren, sadece güvenli bir şekilde kullanabilmeleri için gerekli bilgiler kendilerine verildikten sonra cihazı gözetimsiz olarak kullanabilirler. Çocukların hatalı bir kullanımın olası tehlikelerini tanımaları ve anlayabilmeleri gerekir.

► Çocukların gözetimsiz olarak cihazın temizliğini veya bakımını gerçekleştirmesine izin verilmemelidir.

► Cihazın yakınlarındaki çocuklara göz kulak olunuz. Çocukların cihaz ile oynamasına asla izin vermeyiniz.

► Boğulma tehlikesi! Çocuklar oynarken ambalaj malzemelerinin (ör. folyo) içinde kalabilir veya ambalaj malzemesini başlarına geçirebilir ve bunun sonucunda boğulabilirler. Ambalaj malzemelerini çocuklardan uzak tutunuz.

### Teknik güvenlik

► Soğutucu devresi sızdırmazlık açısından kontrol edilmiştir. Cihaz ilgili güvenlik şartlarına ve karşılık gelen AT direktiflerine uygundur.



► Uyarı: Yangın tehlikesi/yanıcı malzemeler. Bu sembol, kompresör üzerinde yer alır ve yanıcı malzemelere karşı uyarır. Bu etiketi çıkarmayınız.

Soğutma devresinin içerdiği soğutucu madde (veriler tip etiketinde sunulmuştur) çevre dostu olmakla birlikte yanıcıdır.

Bu çevre dostu soğutucu maddenin kullanımı, cihaz çalışırken çıkan seslerin kısmen artmasına sebep olur. Kompresörün çalışma seslerinin yanı sıra soğutma devresinin tamamından da akış sesleri çıkabilir. Bu seslerin önüne geçmek maalesef mümkün değildir, ancak cihazın performansı üzerinde herhangi bir etkisi yoktur.

Cihazın taşınması ve kurulumu/yerleştirilmesi sırasında soğutma devresinin parçalarının zarar görmemesine dikkat ediniz. Dışarı fışkıran soğutucu madde gözlere zarar verebilir ve dışarı sızan soğutucu madde tutuşabilir.

Hasar durumunda:

- Açık ateş veya parlayıcı maddelerden kaçınınız.
- Cihazın elektrik bağlantısını kesiniz.
- Cihazın bulunduğu odayı birkaç dakika havalandırınız.
- Yetkili servise haber veriniz.

► Bir cihazda ne kadar fazla soğutucu madde varsa, cihazın bulunduğu odanın da o kadar büyük olması gerekir. Olası bir sızıntı durumunda küçük odalarda yanıcı bir gaz-hava karışımı oluşabilir. 8 gram soğutucu başına oda en az 1 m<sup>3</sup> büyüklüğünde olmalıdır. Soğutucu madde miktarı cihazın içindeki tip etiketinde verilmiştir.

## Güvenlik Talimatları ve Uyarılar

---

► Cihazın tip etiketi üzerinde belirtilen bağlantı verileri (frekans ve gerilim) elektrik şebekesi verileri ile mutlaka uyuşmalıdır, aksi takdirde cihaz zarar görebilir. Bu verileri elektrik bağlantısı öncesinde kontrol ediniz.

Şüphe halinde uzman bir elektrikçiye danışınız.

► Cihazın elektrik güvenliği sadece usulüne uygun olarak tesis edilmiş bir koruyucu iletken sistemine bağlanması halinde sağlanır. Bu temel güvenlik donanımı mutlaka mevcut olmalıdır. Şüphe halinde elektrik tesisatını uzman bir elektrikçiye kontrol ettiriniz.

► Bağımsız veya şebeke senkronizasyonu olmayan bir enerji besleme sisteminde (örneğin mikro şebekeler, yedekleme sistemleri) kesintili veya kesintisiz işletim mümkündür. Bu türden bir işletim için enerji besleme sisteminin, EN 50160 standardındaki tüm şebeke bağlantı noktalarında gerilim karakteristiklerinin içinde kalan sınırları ve benzeri gereklilikleri kapsmalıdır.

Ev tesisatında ve bu Miele ürününde öngörülen koruyucu tedbirler, fonksiyon ve çalışma şekli bakımından mikro şebeke işletiminde veya şebeke senkronizasyonu olmayan işletimde de sağlanmalı veya tesisatta eşdeğer tedbirler uygulanmalıdır.

► Birlikte verilen güç kablosu hasarlıysa, kullanıcılar için olası tehlikelerin önüne geçmek için güç kablosu orijinal yedek parça ile değiştirilmelidir. Miele, sadece orijinal yedek parçaların güvenlik şartlarını sağladığını garanti eder. Güvenlik sebeplerinden dolayı güç kablosu, sadece Miele tarafından yetkilendirilmiş uzman bir teknisyen veya Miele yetkili servisi tarafından değiştirilmelidir.

► Çoklu prizler ve uzatma kabloları gerekli güvenliği sağlamaz (yangın tehlikesi). Cihazı elektrik şebekesine bunlar vasıtasıyla bağlamayınız.

► Gerilim altındaki parçalara veya güç kablosuna nem nüfuz etmesi kısa devreye sebep olabilir. Bu sebeple cihazı nemli veya su sıçrama riski olan alanlarda kullanmayınız (ör. garaj, çamaşır odası).

► Bu cihaz hareketli bir yerde (örneğin: tekne gibi) çalıştırılmamalıdır.

► Cihazda meydana gelen hasarlar güvenliğinizi tehlikeye sokabilir. Cihazın gözle görünür bir hasarı olup olmadığını kontrol ediniz. Hasarlı bir cihazı asla çalıştırmayınız.

► Güvenli bir şekilde çalışabilmesi için cihaz ancak monte edildikten sonra kullanılmalıdır.



## Güvenlik Talimatları ve Uyarılar

---

► Kurulum ve bakım çalışmaları, onarım ve su şebekesindeki tesisat çalışmaları sırasında cihaz elektrik şebekesinden tamamen ayrılmalıdır. Cihaz sadece şu durumlarda elektrik şebekesinden ayrılmış olur:

- elektrik sigortası kapatıldığında veya
- telli elektrik sigortası yuvasından tamamen çıkarıldığında veya
- güç kablosu elektrik şebekesinden ayrıldığında. Fişli güç kablosunu kablodan tutarak değil, fişten tutarak çekiniz.

► Hatalı montaj ve bakım çalışmaları, onarımlar veya hatalı su bağlantısı sonucu kullanıcıya yönelik ciddi tehlikeler oluşabilir.

Montaj ve bakım çalışmaları, onarımlar, su şebekesindeki tesisat işleri ve buz/su sebilindeki (modele bağlı) tüm onarımlar sadece Miele tarafından yetkilendirilmiş uzman personel tarafından gerçekleştirilmelidir.

► Buz küpü hazırlama ünitesi sadece soğuk su hattına bağlanmalıdır.

► Miele, hatalı bir su bağlantısı sonucu ortaya çıkan hatalar için sorumluluk kabul etmez.

► Cihaz Miele yetkili servisi tarafından tamir edilmediğinde cihazın garanti hakkı ortadan kalkar.

► Arızalı parçalar sadece orijinal Miele yedek parçaları ile değiştirilmelidir. Miele, sadece bu parçaların güvenlik gerekliliklerini tam olarak sağladığını garanti eder.

► Bu cihaz, özel gereklilikler (ör.: sıcaklık, nem, kimyasal dayanıklılık, aşınma dayanıklılığı ve titreşim) nedeniyle özel bir ışık kaynağı ile donatılmıştır. Bu ışık kaynağı, sadece öngörülen uygulama için kullanılmalıdır. Işık kaynağı mekan aydınlatmasına uygun değildir. Değiştirme işlemi sadece yetkilendirilmiş uzman teknisyen veya Miele yetkili servisi tarafından gerçekleştirilmelidir. Bu cihaz, en az G enerji verimliliği sınıfından birden fazla ışık kaynağı içermektedir.

# Güvenlik Talimatları ve Uyarılar

---

## Usulüne uygun kurulum

- ▶ Cihazın kurulumunda, birlikte verilen montaj kılavuzunu da mutlaka dikkate alınız.
- ▶ Cihazın taşınması ve monte edilmesi sırasında daima koruyucu eldivenler takınız.
- ▶ Cihazı 2. bir kişinin yardımı ile kurunuz.
- ▶ Kapı açılma yönünü (gerekirse), birlikte verilen montaj kılavuzuna göre değiştiriniz.
- ▶ Cihazı, sadece yatay ve düz bir zemin üzerinde bulunan devrilmez, sağlam, dik açılı ve yatay bir dolaba monte ediniz.

## Doğru kullanım

- ▶ Bu cihaz belirli bir iklim sınıfına (ortam sıcaklığı aralığı) yönelik olarak üretilmiştir ve bu iklim sınıfının sınırlarına uyulmalıdır. İklim sınıfı cihazın içinde bulunan tip etiketinde yazılıdır. Düşük bir ortam sıcaklığı kompresörün daha uzun süre durmasına, bu da cihazın gerekli sıcaklığı koruyamamasına sebep olur.
- ▶ Havalandırma açıklıklarının önü kapanmamalı veya açıklıklar kapatılmamalıdır. Aksi takdirde sorunsuz bir hava girişi sağlanamaz. Enerji tüketimi artar ve bileşenlerin hasar görmesi olasılığı bertaraf edilemez.
- ▶ Cihazda veya cihaz kapısında katı veya sıvı yağ içeren gıdalar muhafaza ederseniz, sızması olası katı veya sıvı yağın cihazın plastik parçalarına temas etmemesine dikkat ediniz. Aksi takdirde plastikte gerilme çatlakları oluşabilir, bu da plastiği kırabilir veya yırtabilir.
- ▶ Yangın ve patlama tehlikesi. Patlayıcı ve yanıcı gazlar içeren ürünleri (sprey gibi) cihazın içinde muhafaza etmeyiniz. Yanıcı gaz karışımları elektrikli bileşenler tarafından tutuşturulabilir.
- ▶ Patlama tehlikesi. Cihazın içinde elektrikli aletler (ör. dondurma yapmak için) kullanmayınız. Kıvılcım oluşabilir.
- ▶ Bedensel yaralanma ve maddi zarar tehlikesi. Gazlı içecek veya donabilecek sıvılar içeren kutu ve şişeleri dondurucu bölmeye koymayınız. Kutular veya şişeler patlayabilir.
- ▶ Bedensel yaralanma ve maddi zarar tehlikesi. Hızlı bir şekilde soğumaları için dondurucu bölmeye konulmuş olan şişeleri en geç bir saat sonra tekrar dışarı alınız. Şişeler patlayabilir.
- ▶ Yaralanma tehlikesi. Dondurulmuş gıdalara ve metal parçalara ıslak ellerle dokunmayınız. Elleriniz donarak yapışabilir.

- ▶ Yaralanma tehlikesi. Buz küplerini ve çubuk dondurmaları, özellikle de su buzunu dondurucu bölmeden aldıktan hemen sonra ağzınıza almayınız. Çok düşük sıcaklıktaki dondurulmuş gıdalar sonucu dudaklarınız veya diliniz yapışabilir.
- ▶ Çözölmeye başlamış veya çözülmüş gıdaları tekrar dondurmamayınız. Bunları, gıdalar besin değerlerini kaybettiklerinden ve bozulacaklarından mümkün olduğunca çabuk tüketiniz. Çözülmüş gıdaları pişirdikten veya kızarttıktan sonra tekrar dondurabilirsiniz.
- ▶ Dondurucuda çok uzun süre muhafaza edilmiş gıdaların yenilmesi durumunda gıda zehirlenmesi riski oluşur. Muhafaza süresi gıdanın tazelik derecesi, kalitesi ve muhafaza sıcaklığı gibi birçok faktöre bağlıdır. Gıda üreticisinin saklamaya ilişkin uyarılarını ve son tüketim tarihini dikkate alınız!

### Aksesuarlar ve yedek parçalar

- ▶ Sadece orijinal Miele aksesuarları kullanınız. Başka parçaların monte edilmesi veya takılması halinde garanti, performans ve/veya ürün sorumluluğu talepleri geçersiz olur.
- ▶ Cihazınızın seri üretiminin sonlanması ardından Miele, size işlevlerin sürdürölmesini sağlayan yedek parçalar için en az 10 yıl olmak üzere 15 yıla varan tedarik garantisi sunmaktadır.

# Güvenlik Talimatları ve Uyarılar

---

## Temizlik ve bakım

► Üretilen ilk 3 buz küpü partisini kullanmayıp atarak buz küpü hazırlama ünitesini ve böylece su hatlarını yıkayınız. Bu işlemin yapılması gereken zaman:

- İlk çalıştırma öncesi
- Buz küpü hazırlama ünitesi uzun süre kullanılmadıktan sonra (5 günden fazla)
- Buz kalıntılarını gidermek için (su hattının tıkanmasını önlemek için) kesintisiz işletimde düzenli zaman aralıklarında (ayda en az bir defa)
- Buz küpü hazırlama ünitesi uzun süreliğine kapatılmadan önce

► Kapı lastiğini yağ ile herhangi bir işleme tabi tutmayınız.

Aksi takdirde lastik zaman içinde geçirgenleşir.

► Buharlı temizlik aletinin buharı, akım taşıyan parçalara sızarak kısa devreye sebep olabilir.

Cihazın temizliği ve buzlarını çözmek için asla buharlı bir temizlik aleti kullanmayınız.

► Sivri veya keskin kenarlı nesnelere soğutma sistemine zarar verir ve bunun sonucunda cihaz işlevini yerine getiremez. Bu sebeple şu işlemler için sivri ve keskin kenarlı nesnelere kullanmayınız:

- karlanma ve buz tabakalarını temizlemek,
- donarak yapışmış buz kaplarını ve gıdaları yapıştıkları yerden ayırmak.

► Buzları çözmek için cihazınızın içine asla elektrikli ısıtıcı veya mum koymayınız. Aksi takdirde plastik zarar görür.

► Buz çözücüler veya buz çözme spreyleri kullanmayınız. Bunlar patlayıcı gazlar oluşturabilir, plastiğe zarar veren çözücü veya itici maddeler içerebilir ya da sağlığa zararlı olabilir.

## Nakliye

► Zarar görmemesi için cihazı daima dik olarak ve ambalajı içinde taşıyınız.

► Bedensel yaralanma ve hasar tehlikesi. Çok ağır olması nedeniyle cihazı 2. bir kişinin yardımı ile taşıyınız.

## Eski Cihazınızın Elden Çıkarılması

- ▶ Oyun oynayan çocuklar cihaz içinde mahsur kalabilir ve boğulabilir.
  - Cihaz kapısını (kapılarını) sökünüz.
  - Çekmeceleri çıkarınız.
  - Rafları, çocuklar kolayca tırmanamayacak şekilde cihazın içinde bırakınız.
  - Gerekirse eski cihazınızın kapı kilidini tahrip ediniz. Bu şekilde, oyun oynayan çocukların kendilerini cihazın içine kilitleyerek hayatlarını tehlikeye atmalarını önlemiş olursunuz.
- ▶ Elektrik çarpması tehlikesi!
  - Elektrik fişini güç kablosundan keserek ayırınız.
  - Güç kablosunu eski cihazdan keserek ayırınız.

Elektrik fişini ve elektrik kablosunu eski cihazdan ayrı olarak bertaraf ediniz.

▶ Elden çıkarılırken, cihazın benzin veya başka yanıcı gazların ve sıvıların yakınına koyulmamasına dikkat ediniz.

▶ Dışarı akan yağ veya soğutucu madde nedeniyle yangın tehlikesi! Cihazdaki soğutucu madde ve yağ yanıcıdır. Dışarı akan soğutucu madde veya yağ, yüksek konsantrasyonlarda ve harici ısı kaynağı ile temas etmesi halinde tutuşabilir.

İmha işlemi sırasında, soğutucu maddenin (tip etiketindeki veriler) ve yağın kontrolsüz bir şekilde dışarı akmaması için soğutucu devresinin zarar görmemesine dikkat ediniz.

▶ Dışarı fışkıran soğutucu madde gözlere zarar verebilir! Soğutma devresinin parçalarına, örneğin:

- Buhar sisteminin soğutucu kanallarını delerek
- Boruları kıvrarak
- Üst yüzey kaplamalarını kazıyarak zarar vermeyiniz.

## Kompresördeki sembol (modele bağlı)

Bu uyarı sadece geri dönüşüm için anlam taşır. Normal işletim sırasında tehlike yoktur.

## Güvenlik Talimatları ve Uyarılar

---



- Kompresördeki yağ, yutulması veya solunum yollarına kaçması halinde ölüme sebep olabilir.

### Nakliye Ambalajının Elden Çıkarılması

Ambalaj cihazı nakliye hasarlarına karşı korur. Ambalaj malzemeleri tasfiyeye yönelik olarak çevre dostu malzemelerden seçilmiştir ve bu sebeple geri dönüştürülmesi mümkündür.

Ambalajın malzeme döngüsüne geri kazandırılması hammadde tasarrufu sağlar ve atık oluşumunu azaltır. Bayiniz ambalajı geri alabilir.

### Eski cihazın elden çıkarılması

Elektrikli ve elektronik cihazlar birçok değerli materyal içerir. Bu tür cihazlar aynı zamanda işleyişleri ve güvenlikleri için gerekli belirli maddeler, karışımlar ve bileşenler de içerir. Bunlar evsel atıklar içinde ve uygunsuz işlem görmeleri halinde insan sağlığına ve çevreye zarar verebilirler. Bu sebeple eski cihazınızı hiçbir suretle evsel atıklarla birlikte elden çıkarmayınız.



Soğutma cihazınızın çevreye uygun şekilde imha edilene kadar zarar görmemesine dikkat ediniz.

Bu şekilde soğutma devresinde bulunan soğutucunun ve kompresörde bulunan yağın çevreye sızmaması sağlanır.

Bunun yerine varsa belediyeler, bayiler veya Miele'de bulunan elektrikli ve elektronik cihazların ücretsiz teslimi ve değerlendirilmesine yönelik resmi toplama ve geri alma merkezlerinden yararlanınız. Elden çıkarılacak eski cihaz üzerindeki olası kişisel verilerin silinmesinden yasalar uyarınca siz sorumlusunuzdur.

Yasal olarak, cihaz tarafından sıkıca kapatılmamış kullanılmış pilleri ve akümülatörleri ve ayrıca tahribatsız bir şekilde çıkarılabilen lambaları tahribatsız bir şekilde çıkarmakla yükümlüsünüz. Bunları ücretsiz olarak teslim edilebilecekleri uygun bir toplama merkezine götürünüz. Lütfen eski cihazın, evden çıkarılıncaya kadar çocukların erişemeyeceği güvenli bir yerde muhafaza edilmesini sağlayınız.

# Kurulum

## Kurulum yeri

⚠ Devrilen cihaz sonucu zararlanma ve maddi zarar tehlikesi.  
Cihaz çok ağırdır ve cihaz kapısı açılınca öne doğru devrilmeye meyillidir. Cihaz monte edilene kadar cihaz kapısını (kapılarını) kapalı tutunuz. Cihaz kullanım ve montaj kılavuzuna uygun olarak montaj nişine tespit edilmiş olmalıdır.

⚠ Isı yayan cihazlar sonucu yangın ve hasar tehlikesi.  
Isı yayan cihazlar tutuşabilir ve cihazın alev almasına sebep olabilir. Cihaz bir ocağın altına kurulmamalıdır.

⚠ Açık alev sonucu yangın ve hasar tehlikesi.  
Açık alevler cihazı tutuşturabilir. Mum gibi açık alev kaynaklarını cihazdan uzak tutunuz.

Kuru ve iyi havalandırılan bir yere kurulması uygundur.

⚠ Yüksek nem oranı sonucu hasar tehlikesi.  
Havadaki nem oranı yüksekse, cihazın dış yüzeylerinde yoğuşma suyu oluşabilir. Bu yoğuşma suyu cihazın dış yüzeylerinde korozyona sebep olabilir. Cihazı yeterli havalandırmaya sahip, kuru ve/veya klimalı bir mekana kurunuz.  
Lütfen kurulumun ardından cihaz kapısının (kapılarının) doğru kapandığından ve cihazın açıklandığı şekilde monte edilmiş olduğundan emin olunuz. Belirtilen havalandırma açıklıklarına uyulmalıdır.

Kurulum yeri seçiminde, cihazın bir radyatörün, sobanın veya başka bir ısı kaynağının hemen yanına kurulması durumunda enerji tüketiminin arttığını unutmayınız. Doğrudan güneş ışığından kaçınınız.

Ortam sıcaklığı ne kadar yüksekse, kompresör de o kadar uzun çalışır ve enerji tüketimi de o kadar fazla olur.

Cihazın montajı sırasında ayrıca şunları da dikkate alınız:

- Priz cihazın arkasında kalmamalı ve acil durumda ulaşılabilir bir yerde olmalıdır.
- Titreşim sonucu zarar görebileceğinden, cihazın güç kablosu ve fişi cihazın arka yüzüne temas etmemelidir.
- Ayrıca, bu cihazın arkasındaki prizlere başka cihazlar da bağlanmamalıdır.
- Cihazın kurulumu sırasında, güç kablo sunun sıkışmamasına veya zarar görmemesine dikkat ediniz.



- Grup prizler veya elektrik dağıtım panoları ve başka elektronik cihazlar (örneğin halojen trafolar gibi), cihazın arka panelinin bulunduğu alana yerleştirilmemeli ve burada kullanılmamalıdır.
- Kurulum yerinin zemini yatay, düz ve çevresindeki zemin ile aynı yükseklikte olmalıdır.

## Yan yana kurulum

 Cihazın dış panellerinde yoğuşma sonucu hasar tehlikesi.

Havadaki nem oranı yüksek ve havalandırma ve hava tahliyesi yetersiz olduğunda, cihazın dış panellerinde yoğuşma suyu oluşup korozyona sebep olabilir.

Esas olarak, hiçbir soğutma cihazını başka soğutma cihazları ile doğrudan yan yana veya üst üste yerleştirmeyiniz.

Cihazınızın yan panelleri entegre ısıtıcılar ile donatılmış olduğundan dolayı, cihazınız başka bir cihaz ile yan yana yerleştirilebilir. Bu durumda her iki cihaz, birbirinden ayrı ankastre bölmelerine monte edilmelidir.

## İklim sınıfı

Bu cihaz belirli bir iklim sınıfına (ortam sıcaklığı aralığı) yönelik olarak üretilmiştir ve bu iklim sınıfının sınırlarına uyulmalıdır.

Daha düşük bir ortam sıcaklığı kompresörün daha uzun sürelerle durmasına sebep olur. Bu da cihazın içindeki sıcaklığın yüksek olmasına ve hasar oluşmasına sebep olabilir.

İklim sınıfı cihazın içinde bulunan tip etiketinde yazılıdır.

İklim sınıfı	Ortam sıcaklığı
SN	10 ila 32 °C arası
N	16 ila 32 °C arası
ST	16 ila 38 °C arası
T	16 ila 43 °C arası
SN-ST	10 ila 38 °C arası
SN-T	10 ila 43 °C arası

SN iklim sınıfından bir derin dondurucu öngörülenden daha soğuk ortam sıcaklıklarında (+5 °C'ye kadar) çalıştırıldığında, kusursuz ve sorunsuz bir çalışma sağlar.

## Havalandırma

 Yetersiz havalandırma sonucu yangın ve hasar tehlikesi.

Cihaz yeterince hava almadığında, kompresör daha sık devreye girip daha uzun bir süre çalışır. Bu durum enerji tüketiminin artmasına ve kompresörün aşırı ısınmasına sebep olabilir, bu da kompresörün bozulmasına yol açabilir.

Cihazın yeterince hava almasına dikkat ediniz.

Belirtilen havalandırma açıklıklarına mutlaka uyunuz.

Havalandırma açıklıklarının önü kapanmamalı veya açıklıklar kapatılmamalıdır.

Ayrıca bu açıklıkların düzenli olarak tozdan arındırılması gerekir.

Cihazın arka panelindeki hava ısınır. Bu sebeple cihazın monte edileceği dolap sorunsuz bir hava girişi ve çıkışı sağlanacak şekilde olmalıdır (bkz. "Montaj ölçüleri" bölümü ve birlikte verilen montaj kılavuzu).

# Kurulum

## Kapı açılma yönünün değiştirilmesi

Cihaz otomatik kapı açma fonksiyonuna sahip olduğu için kapının açılma yönünü değiştirmek mümkün **değildir**.

## Dekor kapak

### Yatay ve dikey boşluk ölçüsü

Mutfak tasarımına bağlı olarak dekor kapağın kalınlığı ve kenar yarıçapı ile çevresindeki boşluk ölçüsü (yatay ve dikey boşluk) belirlenir.

Bu sebeple şunlara mutlaka dikkat ediniz:

#### - Yatay boşluk ölçüsü

Dekor kapak ile üstündeki veya altındaki dolabın kapağı arasındaki mesafe en az 3 mm olmalıdır.

#### - Dikey boşluk ölçüsü

Cihazın dekor kapağı ile menteşe tarafındaki mutfak dolabı kapağı veya kapatıcı yan panel arasındaki mesafe çok düşükse, cihaz kapısı açılırken mutfak dolabı kapağına/yan panele çarpabilir.

Dekor kapağın kalınlığına ve kenar yarıçapına bağlı olarak özel bir boşluk mesafesi gerekir.

Mutfak planlarken veya cihazı değiştirirken bunu, uygun bir montaj çözümü belirleyerek dikkate alınız.

Dekor kapak kalınlığı <b>A</b> [mm]	Farklı kenar yarıçapları <b>B</b> için boşluk ölçüsü <b>X</b> [mm]			
	R0	R1,2	R2	R3
≥16–19	en az 3			
20	5	4	4	3,5
21	5,5	5	4,5	4
22	6,5	6	5,5	5

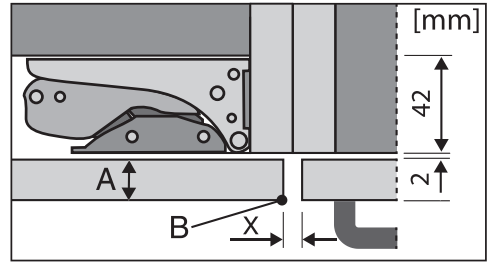

Yandaki mutfak dolabı kapağı

A = Dekor kapak kalınlığı

B = Kenar yarıçapı

X = Boşluk ölçüsü

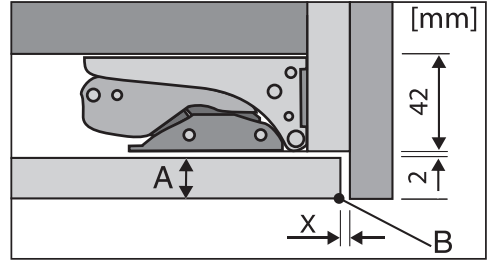

Kapatıcı yan panel

A = Dekor kapak kalınlığı

B = Kenar yarıçapı

X = Boşluk ölçüsü

**Faydalı bilgi:** Dekor kapak gövdesi ile yan panel arasına bir mesafe parçası monte ediniz. Bu şekilde yeterli genişlikte bir boşluk elde edersiniz.

## – Dekor kapağın ağırlığı [kg]

 Çok ağır dekor kapak sonucu hasar tehlikesi.

Monte edilen dekor kapak izin verilen ağırlığı aşıyorsa, cihazın menteşeleri zarar görebilir, bu da fonksiyon bozukluklarına sebep olabilir.

Dekor kapak montajından önce, monte edilecek dekor kapağın izin verilen ağırlığının aşılmadığından emin olunuz.

İzin verilen maks. dekor kapak ağırlığı:

Cihaz	kg
FNS 7794 ...	26

# Kurulum

## Montaj ölçüleri

### Yüksek dolaba montaj/Yandan görünüm

Tüm ölçüler mm olarak verilmiştir.

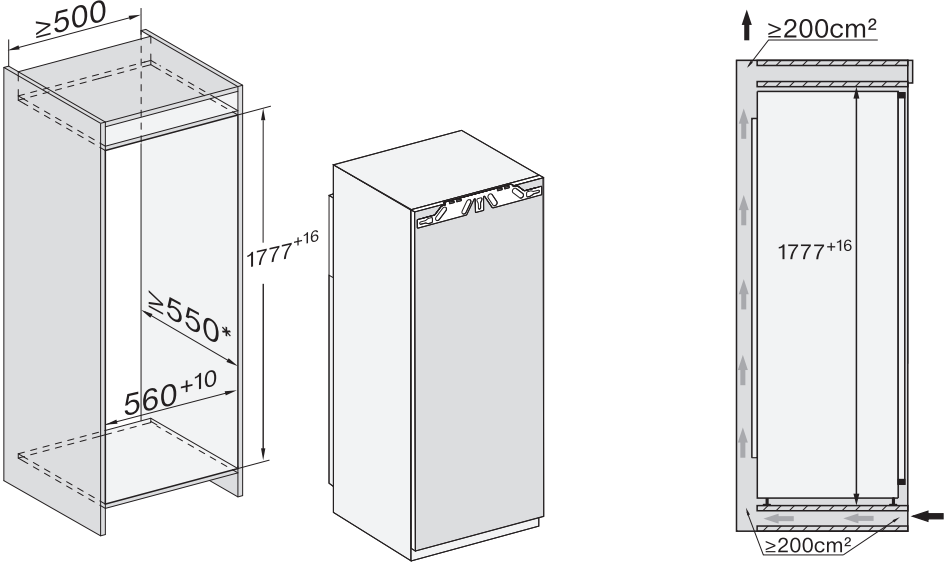

\* Beyan edilen enerji tüketimi 560 mm'lik bir niş derinliğiyle belirlenmiştir. Cihaz 550 mm'lik bir niş derinliğinde de tam işlevsel olarak çalışır, ancak enerji tüketimi biraz daha yüksek olur.

Dolaba monte etmeden önce, cihazın monte edileceği dolabın öngörülen montaj boyutlarına uygun olmasına dikkat ediniz.

## Hava giriş ve çıkış bağlantıları

Tüm ölçüler mm olarak verilmiştir.

Cihazın doğru işleyişinin sağlanabilmesi için, belirtilen havalandırma açıklıklarına mutlaka uyulmalıdır.

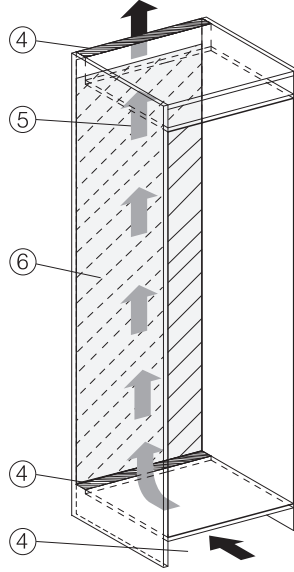
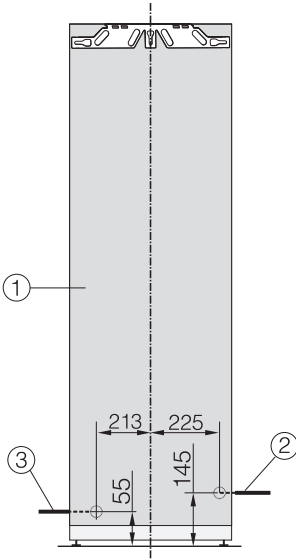

- ① Önden görünüm
- ② Güç kablosu, uzunluk = 2.200 mm  
Daha uzun bir güç kablosu Miele yetkili servisinden edinilebilir.
- ③ Su bağlantısı, uzunluk = 2.000 mm
- ④ Havalandırma kesiti en az 200 cm<sup>2</sup>
- ⑤ Havalandırma
- ⑥ Arka panel kısmında bağlantı yok

# Kurulum

## Su bağlantısı

### Su bağlantısına ilişkin bilgiler

⚠ Hatalı bağlantı sonucu yaralanma ve hasar tehlikesi.

Hatalı bir bağlantı bedensel yaralanmalara ve/veya maddi zararlara sebep olabilir.

Şebeke suyu bağlantısı sadece yetkili uzman teknisyenler tarafından gerçekleştirilmelidir.

⚠ Su bağlantısını yapmadan önce cihazın elektrik bağlantısını kesiniz.

Cihazın su bağlantısını yapmadan önce su beslemesini kesiniz.

⚠ Kirli su sonucu sağlık riski ve hasar tehlikesi.

Kullanılan suyun kalitesi cihazın kullanıldığı ülkenin içme suyu yönetmeliğine uygun olmalıdır.

Cihazın su bağlantısını yapınız.

Cihaz IEC 61770 ve EN 61770 gerekliliklerini karşılar.

Su beslemesine bağlantı, ilgili ülkenin geçerli yönetmeliklerine uygun olmalıdır. Aynı şekilde cihazın su beslemesi için kullanılan tüm cihaz ve donanımlar da ilgili ülkenin geçerli yönetmeliklerine uygun olmalıdır.

Kusursuz bir işleyiş (debi miktarı, buz küpü boyutu, ses seviyesi) için su bağlantı basıncı 150 kPa ile 620 kPa (1,5 bar ile 6,2 bar) arasında olmalıdır.

Su bağlantı basıncının 620 kPa (6,2 bar) seviyesinden daha yüksek olması durumunda, bir basınç düşürme valfi takılmamalıdır.

Cihazın manyetik giriş valfi ve su bağlantı borusu en fazla 1.000 kPa (10 bar) su bağlantı basıncına uygundur.

Taze su, buz küplerinin mükemmel bir kaliteye sahip olmasını sağlar. Hortumu doğrudan temiz su hattına bağlayınız ve içinde durgun su bulunan bir su beslemesinden kaçınınız.

Sadece birlikte teslim edilen hortumu kullanınız. Hortum kısaltılmamalı, uzatılmamalı veya başka bir hortumla değiştirilmemelidir.

Kusurlu bir hortumu sadece orijinal Miele yedek parçası ile değiştiriniz. Gıdalara uygun hortumu Miele Webshop mağazasından, Miele yetkili servisinden veya Miele bayiinizden satın alabilirsiniz.

Temiz su bağlantısı ve hortum arasında, gerektiğinde su girişini kesebilmek için bir kapama vanası bulunmalıdır.

Cihaz monte edildikten sonra da kapama vanasının erişilebilir olmasına dikkat ediniz.

## Su girişi

Rakor bağlantılarının sıkı ve sızdırmaz olmasına dikkat ediniz.



Hortumda hasar tehlikesi.

Kapama vanasından buz küpü hazırlama ünitesine su girişinde kesinti.

Hortumu bükmeyiniz veya hortuma zarar vermeyiniz.

Su girişi bağlantısı için metrik R3/4 bağlantı dişlili bir kapama vanası gereklidir.

Solenoid valf, cihazın arka tarafında sağ altta bulunur ve aynı şekilde metrik R3/4 bağlantı dişlisine sahiptir.

## – Hortumun cihaza bağlanması

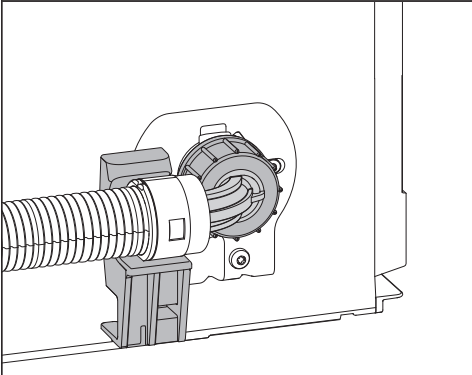
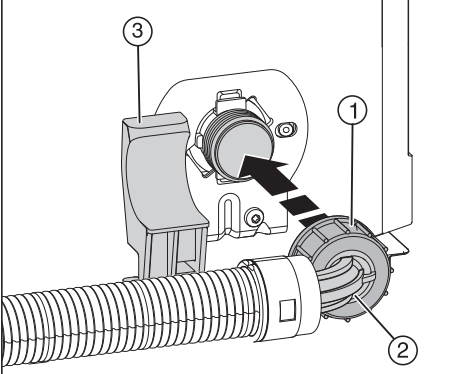

- Kapağı çekerek, solenoid valfin bağlantı dişlisinden çıkarınız.
- Açılı hortum ucunu (2) yatay olacak şekilde tutucuda (3) konumlandırınız ve hortum ucunu sıkıca tutunuz.
- Somunu (1), sağlam ve sıkı bir şekilde oturana kadar elinizle sıkınız.

## – Hortumun kapama vanasına bağlanması

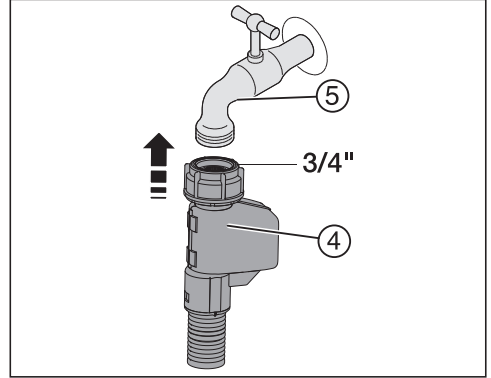

- Somunu (4) kapama vanasına (5) takınız.

## – Temiz su bağlantısının kontrol edilmesi

Mutfak dolabı nişine monte etmeden önce su bağlantısının sızdırmazlığını kontrol ediniz.

- Kapama vanasını (5) yavaşça açınız ve rakor bağlantılarını kontrol ediniz.

# Kurulum

## Elektrik bağlantısı

Cihaz, sadece cihaz ile birlikte verilen güç kablosuyla topraklı bir prize bağlanmalıdır.

Cihazı prize erişim mümkün olacak şekilde yerleştiriniz. Prize kolayca erişim mümkün değilse, kurulum yerinde tüm kutuplar için bir yalıtım donanımı bulunmasını sağlayınız.

**⚠ Aşırı ısınma sonucu yangın tehlikesi.**

Cihazın çoklu priz ve uzatma kablosu üzerinden çalıştırılması kablonun aşırı yüklenmesine sebep olabilir.

Güvenlik sebeplerinden dolayı çoklu priz ve uzatma kablosu kullanmayınız.

Elektrik tesisatı geçerli standartlara (Almanya'da VDE 0100) uygun olmalıdır.

Güvenlik sebeplerinden dolayı cihazın elektrik bağlantısı için ev tesisatında,  tipi bir çakak akım rölesinin (RCD) kullanılmasını tavsiye ederiz.

Hasarlı bir güç kablosu, sadece aynı türden özel bir güç kablosu ile değiştirilmelidir (Miele yetkili servisinden edinilebilir). Güvenlik sebeplerinden dolayı güç kablosu, sadece Miele tarafından yetkilendirilmiş uzman bir teknisyen veya Miele yetkili servisi tarafından değiştirilmelidir.

Anma gücü ve uygun sigorta değerlerine dair bilgiler bu kullanım kılavuzunda veya tip etiketinde verilmiştir. Bu verileri kurulum yerindeki elektrik bağlantısı verileri ile karşılaştırınız. Şüphe halinde bir elektrik teknisyenine danışınız.

Bağımsız veya şebeke senkronizasyonu olmayan bir enerji besleme sisteminde (örneğin mikro şebekeler, yedekleme sistemleri) kesintili veya kesintisiz işletim mümkündür. Bu türden bir işletim için enerji besleme sisteminin,

EN 50160 standardı gerekliliklerini veya benzeri gereklilikleri karşılaması zorunludur.

Ev tesisatında ve bu Miele ürününde öngörülen koruyucu tedbirler, fonksiyon ve çalışma şekli bakımından mikro şebeke işletiminde veya şebeke senkronizasyonu olmayan işletimde de sağlanmalı veya tesisatta eşdeğer tedbirler uygulanmalıdır. Bunlar, örneğin güncel VDE-AR-E 2510-2 yayınında açıklanmıştır.

## Cihazın elektrik bağlantısı

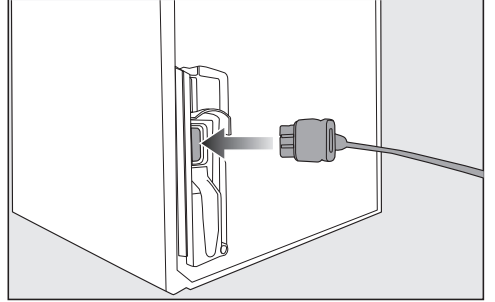

- Cihaz konektörünü cihazın arka yüzüne takınız.
- Cihaz konektörünün yerine düzgün oturmasına dikkat ediniz.
- Cihazın elektrik fişini prize takınız.
- Cihaz artık elektrik şebekesine bağlanmıştır.



## Enerji tasarrufu için:

- Kurulum yeri** Cihaz yüksek ortam sıcaklıklarında daha sık soğutmak zorunda kalır ve bu sırada daha fazla enerji tüketir. Bu nedenle:
- Cihazı iyi havalandırılan bir odaya yerleştiriniz.
  - Cihazı bir ısı kaynağının (kalorifer radyatörü, ocak) yanına yerleştirmeyiniz.
  - Cihazı doğrudan güneş ışınlarına maruz bırakmayınız.
  - Ortam sıcaklığının yaklaşık 20 °C gibi bir seviyede olmasını sağlayınız.
  - Havalandırma açıklıklarını açık durumda tutunuz ve düzenli olarak tozdan arındırınız.
- Sıcaklık ayarı** Ayarlanan sıcaklık ne kadar düşükse, enerji tüketimi o kadar yüksek olur. Aşağıda belirtilen ayarların yapılması tavsiye edilir:
- Dondurucu bölme -18 °C.
- Kullanım** Maruz kalınan ısı ve engellenen hava dolaşımı nedeniyle enerji tüketimi artar. Bu nedenle:
- Cihaz kapısını (kapılarını) sadece gerektiği kadar ve mümkün olduğunca kısa süre açık tutunuz. Gıda maddelerini tertipli yerleştirmeniz, daha sonra aradığınızı kolayca bulmanızı sağlar.
  - Açtığınız cihaz kapısını (kapılarını) tamamen kapatınız.
  - Sıcak yemekleri ve içecekleri cihaza koymadan önce soğumaya bırakınız.
  - Gıda maddelerini düzgün ambalajlanmış ve üzeri kapatılmış olarak saklayınız.
  - Hava dolaşımının sağlanabilmesi için bölmeleri aşırı doldurmayınız.
  - Çekmecelerin ve rafların yerleştirilmesinde teslimat anındaki düzene sadık kalınız.
  - Gıdaları yerleştirirken, fan açıklığının önünün kapanmamasına dikkat ediniz.

## Cihaz tanıtımı

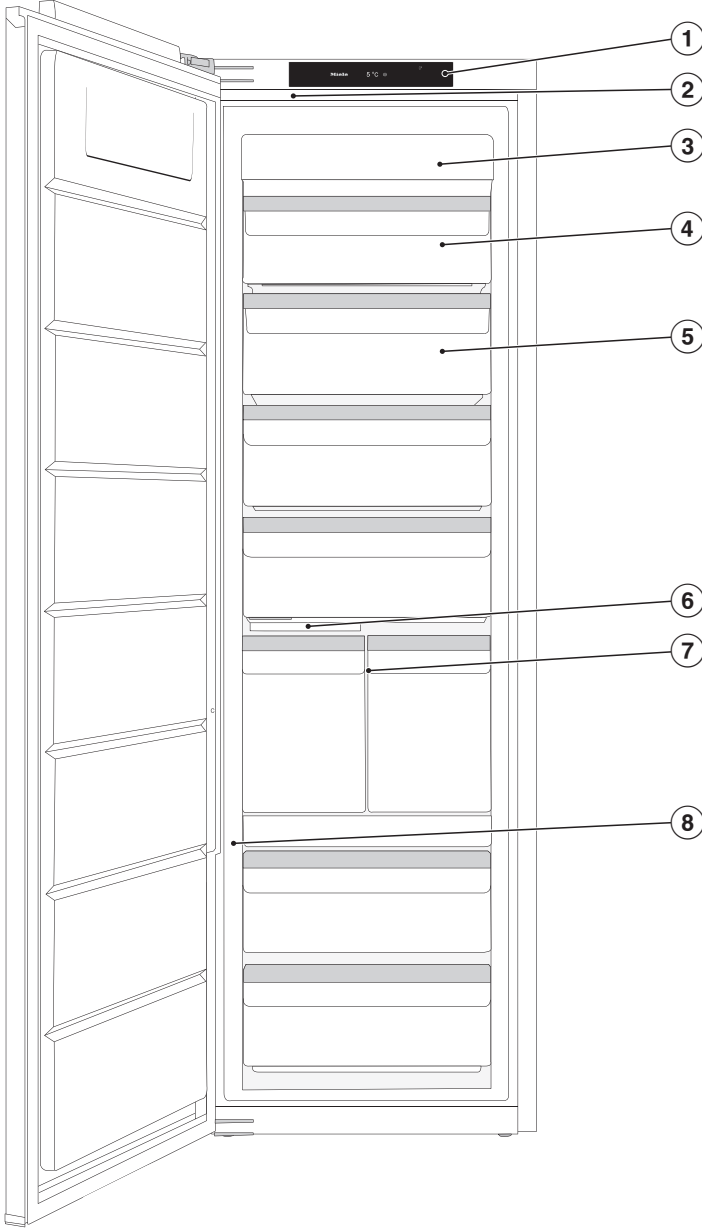

Bu resimde, örnek olarak kapısı sola doğru açılan bir cihaz modeli gösterilmektedir.

- ① Ekran
- ② İç aydınlatma
- ③ NoFrost modülü
- ④ Öne doğru eğilebilir dondurucu çekmecesesi
- ⑤ Dondurucu çekmeceleri
- ⑥ Entegre buz kalıplı ve aydınlatmalı buz küpü hazırlama ünitesi
- ⑦ Ice & PizzaBox
- ⑧ Tıklama sensörü hassaslığını ayarlamak için sürgülü şalter (ActiveDoor)

# Cihaz tanıtımı

## Başlangıç ekranı

Kalem gibi sivri veya keskin nesnelere ekranı çizemezsiniz.  
Ekranı sadece parmak uçları ile dokunabilirsiniz.  
Eğer parmaklarınız soğuksa, ekranın tepki vermemesi mümkündür.

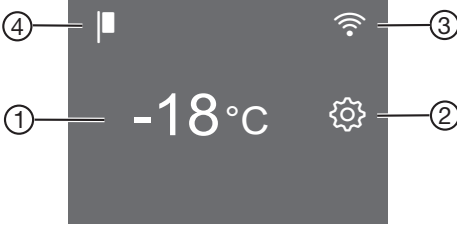













- ① Dondurucu bölme sıcaklık göstergesi
- ② Ayar modu sensörlü tuşu   
Ayar modunda çeşitli fonksiyonların seçilmesi için
- ③ Miele@home bağlantı durumu göstergesi  
(sadece Miele@home fonksiyonu kurulduysa gösterilir)
- ④ Fuar modu göstergesi  
(sadece fuar modu fonksiyonu açık olduğunda gösterilir)

### Kullanım prensibinin anlaşılması

- Başlangıç ekranında istediğiniz alana/istediğiniz sembole dokununuz.
- İsteddiğiniz değer/istediğiniz sembol ortada gösterilene kadar ekranı sola veya sağa kaydırınız.
- Onaylamak için ekranda istediğiniz seçeneğe dokununuz.  
Seçilen değer/seçilen sembol turuncu renkte yanar (birkaç istisna haricinde).
- Ayar düzeyinden çıkmak için  veya OK üzerine dokununuz.









## Ayar modu

Aşağıdaki fonksiyonları ayar modunda seçebilir ve ayarlarını kısmen değiştirebilirsiniz:



Sembol	Fonksiyon	Fabrika ayarı
	Parti modu fonksiyonu açılır veya kapatılır (bkz. “Başka ayarlar gerçekleştirilmesi” bölümü)	Kapalı
	Buz küpü hazırlama ünitesinin gücünün açılması veya kapatılması (bkz. “Buz küpü üretimi” bölümü)	Kapalı
	Kilitleme fonksiyonunu açma veya kapatma (bkz. “Başka ayarlar gerçekleştirilmesi” bölümü)	 (Kapalı)
	Cihazın gücünün kapatılması	—
	Şabat modu fonksiyonu açılır veya kapatılır (bkz. “Başka ayarlar gerçekleştirilmesi” bölümü)	Kapalı
	Şabat modu sürümünün görüntülenmesi	—
	Otomatik kapı açma (ActiveDoor) fonksiyonunun yapılandırılması veya devre dışı bırakılması. (Bkz. “Başka ayarlar gerçekleştirilmesi” bölümü)	
	ActiveDoor fonksiyonunun etkinleştirilmesi/devre dışı bırakılması (sadece ActiveDoor etkinleştirildiyse gösterilir) (bkz. “Başka ayarlar gerçekleştirilmesi” bölümü)	
	Belirlenmiş olan kapı açılma açısının değiştirilmesi (sadece kapı açılma açısı daha önce belirlenmiş ise gösterilir) (bkz. “Başka ayarlar gerçekleştirilmesi” bölümü)	
	Kapı elle açıldığında kapı alarmı verilmesi için geçmesi gereken sürenin değiştirilmesi (bkz. “Başka ayarlar gerçekleştirilmesi” bölümü)	1:00
	Miele@home fonksiyonu 1. kez kurulum, Wi-Fi fonksiyonu etkinleştirilir ve devre dışı bırakılır ağ yapılandırması sıfırlanır (bkz. “Başka ayarlar gerçekleştirilmesi” bölümü)	APP

## Cihaz tanıtımı

---

	Tuş sesi açılır veya kapatılır	Açık
	Uyarı ve sinyal seslerinin ses seviyesi değiştirilir veya uyarı ve sinyal sesleri tamamen kapatılır (bkz. “Başka ayarlar gerçekleştirilmesi” bölümü)	Açık /Kademe 5
	Ekran parlaklığı değiştirilir (bkz. “Başka ayarlar gerçekleştirilmesi” bölümü)	Kademe 4
	Sıcaklık ölçü birimi değiştirilir (°Santigrad veya °Fahrenheit)	°C
	Fuar modu fonksiyonu kapatılır (sadece açık olduğunda gösterilir) (bkz. “Başka ayarlar gerçekleştirilmesi” bölümü)	Kapalı
	Mevcut ayarlar varsayılan fabrika ayarlarına getirilir (bkz. “Başka ayarlar gerçekleştirilmesi” bölümü)	—
	Soğutma cihazınıza ilişkin bilgiler (model tanımı ve seri numarası) görüntülenir (bkz. “Başka ayarlar gerçekleştirilmesi” bölümü)	—
	Buz kalıbının temizlik konumunun ayarlanması (sadece buz küpü hazırlama ünitesinin gücü açık olduğunda gösterilir) (bkz. “Temizlik ve bakım” bölümü).	—

### Otomatik kapı açma (ActiveDoor)

Bu fonksiyon ayar modunda  etkinleştirilmeli ve yapılandırılmalıdır (bkz. “Başka ayarlar gerçekleştirilmesi” – “Otomatik kapı açma (ActiveDoor) ” bölümü). Kapı otomatik olarak hareket ettiği sırada ekranda  gösterilir. Ayrıca bir sinyal sesi duyulur.

Otomatik kapı açma fonksiyonu etkinken, cihaz kapısını tıklama sinyali aracılığıyla veya sesli komut vererek (modele bağlı) açabilirsiniz.

Fonksiyon etkinken cihaz daha yüksek güçte çalışır. Bunun sonucunda hareket sesleri daha yüksek olabilir. Enerji tüketimi artar.

ActiveDoor fonksiyonunu etkinleştirmezseniz veya tekrar devre dışı bırakarsanız cihaz kapısı elle açılabilir.

 Cihaz kapısının otomatik olarak açılması ve kapatılması sırasında yaralanma tehlikesi

Kapının açılma alanında ve kapı menteşi kısmında, örneğin parmaklar gibi vücut uzuvları sıkışabilir.

Kapının açılma alanının boş olmasını sağlayınız.

Kapının kapanması sırasında elinizi kapı menteşesi veya cihazın iç kısmına sokmayınız.

Kapıyı bloke etmeyiniz.

 Cihaz kapısının otomatik olarak kapatılması sırasında hasar tehlikesi  
Dışarı çekilmiş çekmeceler veya teleskopik raylar (modele bağlı olarak) zarar görebilir.

Çekmeceleri sonuna kadar içeri itiniz.  
Çekmeceyi çıkardıktan sonra teleskopik rayları sonuna kadar içeri itiniz.

### ... tıklama sinyali aracılığıyla

Kapıyı, kapının dış veya iç yüzüne 2 kez tıklayarak açar veya kapatırsınız.

Tıklama sinyalinin hassaslığı istenilen anda değiştirilebilir.

### Tıklama sensörünün hassaslığı

Tıklama sensörünün hassaslığı bir sürgülü şalter ile ayarlanır. Bu sürgülü şalter, kapının alt üçte birlik kısmında, menteşe tarafındaki dış kenarda bulunur (bkz. “Cihaz tanıtımı” bölümü).

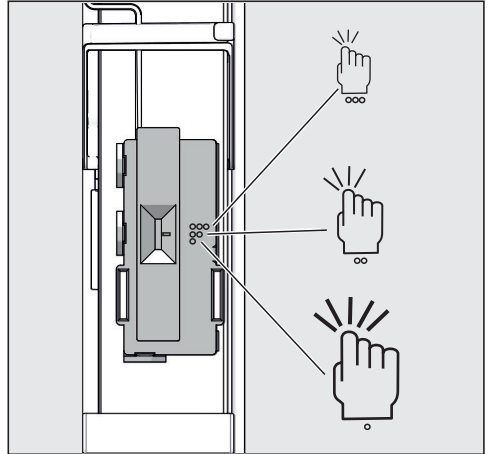

## Cihaz tanıtımı

Ayar seçenekleri

Sembol	Hassaslık
3 nokta	Yüksek
2 nokta	Orta
1 nokta	Düşük

Varsayılan fabrika ayarı olarak orta ayar etkin-dir.

### ... sesli komut vererek

Modele göre

Cihazın kapısını, tıklama sinyaline ek olarak ayrıca sesli komut vererek de açabilir ve kapatabilirsiniz. Miele uygulamasındaki tüm ayarları yapınız.

- ActiveDoor fonksiyonunu etkinleştiriniz ve yapılandırınız (bkz. “Başka ayarlar gerçekleştirilmesi” – “1. ActiveDoor fonksiyonunun ilk kez etkinleştirilmesi ve yapılandırılması” bölümü).

Ayarlara ilişkin ayrıntılı bilgiler için bkz. “Başka ayarlar gerçekleştirilmesi” – “Miele@home” bölümü.

- Akıllı telefonunuza Miele uygulamasını yükleyiniz.
- Cihazınız ile bir Wi-Fi bağlantısı kurunuz.
- Cihazınızı Miele uygulamasına kaydediniz. Bunun için uygulamada gösterilen talimatlara uyunuz.
- Bir sesli asistan yükleyiniz.

## Dolap içinin düzenlenmesi

### Ice & PizzaBox

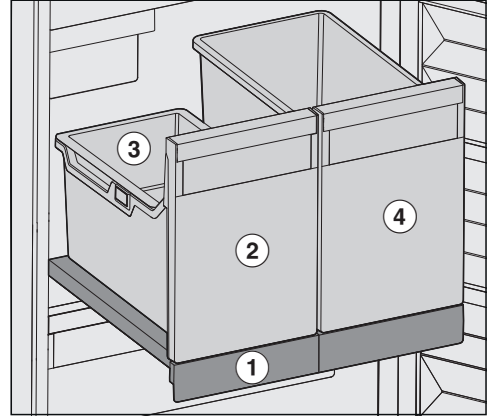

Ice & PizzaBox bölmesi, bir raylı raf ① üzerinde bulunur ve daima sadece bir bütün olarak dışarı çekilebilir.

Buz küpü çekmecesinde ② bir asma kap ③ mevcuttur. Asma kap, normal buz küpü miktarı için yeterlidir. Asma kap, kullanım için kolayca çıkarılabilir ve tekrar takılabilir.

Daha fazla buz küpüne ihtiyacınız olduğunda, asma kabı çıkarabilirsiniz.

Yanıdaki PizzaBox ④ bölümüne pizza kutuları dikine yerleştirilebilir.

Pizza kutuları kolayca çıkarılabilir ve yerleştirilebilir.

Aynı zamanda saklanan pizzalar tek bakışta görülür.

PizzaBox bölümünü, ayrıca yüksek gıdaları saklamak için de kullanabilirsiniz.

⚠ Çok ağır malzemelerin yerleştirilmesi sonucu hasar tehlikesi.

Çok ağır malzemelerin yerleştirilmesi, çekmecelerde ve raylı rafta hasarlara yol açabilir.

Raylı rafın 20 kg olan maksimum taşıma kapasitesine uyunuz.



### Üst çekmecenin öne doğru eğilmesi

Üst çekmece öne doğru eğilebilir. Bu şekilde dondurulan malzeme çekmecedan daha kolay çıkarılabilir.

- Çekmeceyi dışarı çekiniz.

Çekmece, durdurucular ile emniyet altına alınmıştır ve yerinden çıkıp aşağı düşemez.

### Dondurucu bölmenin esnek bir şekilde düzenlenmesi (VarioRoom)

Örneğin av eti veya hindi gibi büyük gıdalar yerleştirmek isterseniz, üst dondurucu çekmelerini ve dondurucu çekmeceleri arasındaki cam tablaları çıkarabilirsiniz. Böylelikle daha fazla hacim ve fazla yer işgal eden yüksek malzemelerin saklanması için daha fazla yer oluşur.

## Cihazla birlikte verilen aksesuarlar

### Buz küpü küreği

### Sonradan satın alınabilen aksesuarlar

Miele ürün yelpazesinde cihaza uygun yardımcı aksesuarlar ve temizlik ve bakım ürünleri bulunur.

### Çok amaçlı mikrofiber bez

Mikrofiber bez paslanmaz çelik yüzeylerden, cihaz panellerinden, pencerelerden, mobilyalardan, araba camlarından vb. parmak izlerinin ve hafif kirlerin çıkarılmasına yardımcı olur.

### MicroCloth seti

MicroCloth seti bir adet standart bez, bir adet cam bezi ve bir adet de parlama bezinden oluşur. Bezler yırtılmaya karşı son derece dayanıklı ve sağlamdır. Bu bezler, çok ince mikro lifleri sayesinde yüksek temizlik performansı sağlarlar.

### MicroCloth HyClean

MicroCloth HyClean, yırtılmaya karşı son derece dayanıklı ve sağlam çok amaçlı bir antibakteriyel bezdir. Kuru veya nemli, temizlik maddeli veya temizlik maddesiz kullanılabilir.

Sonradan satın alınabilen aksesuarları Miele Webshop mağazasından sipariş edebilirsiniz. Ayrıca, bu ürünleri Miele yetkili servislerinden (bu kullanım kılavuzunun son sayfasına bakınız) ve Miele bayilerinden de satın alabilirsiniz.

# Cihazın gücünü açma ve kapama

## İlk kullanımdan önce

- Tüm ambalaj malzemelerini ve koruyucu folyoları çıkarınız.
- Dolabın içini ve aksesuarları temizleyiniz (bkz. “Temizlik ve bakım” bölümü).

## Cihazın elektrik bağlantısı



- Cihazı, “Elektrik bağlantısı” bölümünde belirtilen şekilde elektrik şebekesine bağlayınız.



Ekranda önce Miele, ardından  gösterilir.

## Cihazın gücünün açılması

- Cihazın kapısını açınız.
- Ekranda  üzerine dokununuz.

Cihaz soğutmaya başlar ve iç aydınlatma lambası yanar.

Ayarlanmış olan sıcaklığa ulaşıldığında,   sembolü söner, sıcaklık göstergesi sürekli olarak yanar ve uyarı sinyali kapatılır.



- Uyarı sinyalinin sizi rahatsız etmesi halinde,   üzerine dokununuz.

Uyarı sinyali kesilir.

Cihaz önceden ayarlanmış sıcaklıklara gelir.

Dondurucu bölmeye ancak sıcaklık yeterince düştüğünde (en az -18 °C) gıda koyunuz.

## Cihazın gücünün kapatılması

- Ekrandaki sıcaklık göstergesine dokununuz.
-  ortada gösterilene kadar ekranı sağa kaydırınız.
-  üzerine dokununuz.

İç aydınlatma ve soğutma kapanır.

Ekranda  görüntülenir.

Lütfen unutmayınız: Soğutma cihazının gücünün kapalı olması, aynı anda elektrik şebekesinden de ayrılmış olduğu anlamına gelmez.

## Cihaz uzun süre kullanılmayacağına dikkate alınması gerekenler

Eğer cihazın gücü uzun bir süre kullanılmayacağı için kapatılır ancak cihaz temizlenmezse, kapıların kapalı bırakılması durumunda küf oluşması mümkündür.

Soğutma cihazını uzun süre kullanmayacaksanız mutlaka temizleyiniz.

Cihazı uzun bir süre kullanmayacaksanız, şunlara dikkat ediniz:

- Cihazın gücünü kapatınız.
- Elektrik fişini çekiniz veya elektrik sigortasını kapatınız.
- Buz küpü çekmecelerini boşaltınız.

 Buz küpü hazırlama ünitesinde hasar tehlikesi.

Çalışma sırasında su girişi engellenir ancak buz küpü hazırlama ünitesi çalışmaya devam ederse, su giriş borusu buz tutabilir.

Su girişi kesildiyse (örneğin tatilde) buz küpü hazırlama ünitesinin gücünü kapatınız.

- Buz küpü hazırlama ünitesinin gücünü kapatınız.
- Su girişinin kapama vanasını kapatınız.
- Cihazı yeterince havalandırmak ve koku oluşmasını önlemek için cihazı temizleyiniz ve cihazın kapısını açık bırakınız.

Gıdaların muhafazası için doğru sıcaklık ayarı çok önemlidir. Sıcaklığın düşmesiyle mikroorganizmaların üreme süreci yavaşlar. Gıdalar o kadar hızlı bozulmaz.

Taze gıdaları dondurmak için **-18 °C**'lik bir sıcaklık gereklidir. Bu şekilde gıdaların saklanma ömrü uzar ve kaliteleri korunur. Sıcaklık **-10 °C**'nin üzerine çıktığında, mikroorganizmalar sonucu bozunma başlar, gıdalar daha kısa bir süre muhafaza edilebilir. Bu sebeple çözülmeye başlayan veya çözülmüş gıdalar ancak bir işlemden geçirildikten sonra (pişirme veya kızartma) tekrar dondurulabilirler. Yüksek sıcaklıklar sonucu mikroorganizmaların çoğu ölür.

Cihazın içindeki sıcaklık şu durumlarda yükselir:

- Cihaz kapısı ne kadar sık açılır ve ne kadar uzun süre açık kalırsa.
- Cihaza ne kadar fazla miktarda gıda yerleştirilirse.
- Yeni konulan gıdalar ne kadar sıcaksa.
- Cihazın bulunduğu ortamın sıcaklığı ne kadar yüksekse. Bu cihaz belirli bir iklim sınıfına (ortam sıcaklığı aralığı) yönelik olarak üretilmiştir ve bu iklim sınıfının sınırlarına uyulmalıdır.

### Sıcaklık göstergesi

Normal çalışma sırasında ekranda, cihazda o an söz konusu olan **azami dondurucu bölme sıcaklığı** gösterilir.

Ortam sıcaklığına ve yapılan ayara bağlı olarak, istenilen sıcaklığa ulaşılması ve bu sıcaklığın göstergede sürekli olarak gösterilmesi birkaç saat alabilir.

### Sıcaklık ayarı

- Ekrandaki sıcaklık göstergesine dokununuz.
- İstedığınız sıcaklık ortada gösterilene kadar ekranı sola veya sağa kaydırınız.
- Onaylamak için istediğiniz sıcaklık değerinin üzerine dokununuz.

Sıcaklık göstergesi, tekrar o anda cihazda hakim olan gerçek sıcaklığa geçer.

### Mümkün olan ayar değerleri

- Dondurucu bölme: **-15 ila -28 °C**

# SuperFrost kullanımı

## SuperFrost ❄️

SuperFrost fonksiyonu ❄️ etkinleştirildiğinde, **dondurucu bölme** çok hızlı bir şekilde en düşük sıcaklık değerine soğutulur (ortam sıcaklığına bağlı olarak). Cihaz mümkün olan en yüksek soğutma gücünde çalışır ve sıcaklık düşer. Bu fonksiyonu, taze gıdaları dondurmadan önce seçiniz. Bu şekilde, yiyecekler hızla dondurulur ve besin değerleri, vitaminleri, görünümleri ve tatları korunur.

SuperFrost fonksiyonu ❄️ açık olduğunda, cihazdan gelen sesler artabilir.

SuperFrost, dondurulacak gıdalar **yerleştirilmeden yaklaşık 6 saat önce** etkinleştirilmelidir.

**Azami dondurucu kapasitesi** kullanılabırsa, SuperFrost fonksiyonu ❄️ **24 saat öncesinden** etkinleştirilmelidir.

SuperFrost fonksiyonu ❄️ en fazla 72 saat sonra otomatik olarak kapanır. Cihaz tekrar normal soğutma gücünde çalışır. Fonksiyonun devre dışı bırakılma süresi, dolaba yeni yerleştirilmiş taze gıdaların miktarına bağlıdır.

**Faydalı bilgi:** Yiyecekler ve içecekler yeterli derecede soğuduktan sonra, enerjiden tasarruf etmek için SuperFrost fonksiyonunu kendiniz de kapatabilirsiniz.

Aşağıda belirtilen durumlarda SuperFrost fonksiyonunu açmanıza gerek yoktur:

- Dondurulmuş gıdalar yerleştiriyorsanız.
- Dondurucuya günde en fazla 2 kg yiyecek koyuyorsanız.

## SuperFrost ❄️ fonksiyonunun açılması ve kapatılması

- Sıcaklık göstergesine dokununuz.
- SuperFrost fonksiyonunu açmak ve tekrar kapatmak için ❄️ üzerine dokununuz.

SuperFrost fonksiyonu **açıldığında** ❄️ turuncu renkte yanar.

- Bu ayar seviyesinden sıcaklık göstergesine dokunarak çıkınız.

## İlgili ayarlara ilişkin açıklamalar

Aşağıda ek açıklama gerektiren ayarlar açıklanmıştır.

Ayar modunda  bulunurken, kapı alarmı ve diğer uyarı bildirimleri otomatik olarak bastırılır.



## Parti modu

Çok miktarda yiyeceği dolaba yerleştirerek hızlı bir şekilde dondurmak istiyorsanız veya buz küpüne ihtiyacınız varsa parti modu  fonksiyonu tavsiye edilir.

**Faydalı bilgi:** Parti modu  fonksiyonunu, yiyecekleri yerleştirmeden yaklaşık 4 saat önce etkinleştiriniz.

Parti modu  etkinleştirildiğinde, aşağıda belirtilenler de otomatik olarak etkinleşir:

- SuperFrost fonksiyonu 
- Buz küpü hazırlama ünitesi (buz küpü üretilir)

Parti modu  fonksiyonu, yaklaşık 24 saat sonra otomatik olarak devre dışı bırakılır. Bununla birlikte parti modu  fonksiyonunu istediğiniz zaman da devre dışı bırakabilirsiniz.

Bir elektrik kesintisi meydana geldiğinde parti modu  fonksiyonu devre dışı bırakılır.

## Kilitleme fonksiyonunun / etkinleştirilmesi

Kilitleme fonksiyonu etkinleştirildiğinde, cihazın gücünün yanlışlıkla kapatılması ve çocuklar vs. gibi yetkisiz kişiler tarafından ayarların değiştirilmesi önlenir.

-  üzerine dokununuz.

-  ortada gösterilene kadar ekranı sola veya sağa kaydırınız.

-  üzerine dokununuz.

Kilitleme fonksiyonu etkinleştirildiğinde,  turuncu renkte yanar.

- Cihazın kapısını kapatınız. Kilitleme fonksiyonu  ancak bundan sonra etkinleşir.

## Kilitleme fonksiyonunun / kısa süreli devre dışı bırakılması

Örneğin sıcaklık ayarını değiştirmek istediğinizde kilitleme fonksiyonunu kısa süreliğine devre dışı bırakabilirsiniz:

- Sıcaklık göstergesine dokununuz.

- Yaklaşık 6 saniye  üzerine dokununuz.

Gösterge sıcaklık ayarına geçer.

- Şimdi istediğiniz ayarları gerçekleştiriniz.

Cihazın kapısı kapatıldığında kilitleme fonksiyonu  tekrar etkinleştirilir.

## Kilitleme fonksiyonunun / tamamen devre dışı bırakılması

-  üzerine dokununuz.

- Yaklaşık 6 saniye  üzerine dokununuz.

-  ortada gösterilene kadar ekranı sola veya sağa kaydırınız.

-  üzerine dokununuz.

Kilitleme fonksiyonu devre dışı bırakıldığında  yanar.

## Şabat modu

Dini gerekliliklerin yerine getirilebilmesi için cihaz bir şabat moduna sahiptir.

Şabat modunun  etkin olduğu, önce başlangıç ekranında gösterilir.

3 saniye sonra ekran kapanır.

## Başka ayarlar gerçekleştirilmesi

Şabat modu  etkin olduğu sürece, cihazda hiçbir ayar gerçekleştirilemez.

Sesli ve görsel sinyaller devre dışı bırakıldığından, cihaz kapısının sıkı bir şekilde kapalı olmasına dikkat ediniz.

Şabat modu fonksiyonu  yaklaşık 80 saat sonra otomatik olarak devre dışı bırakılır.

Şabat modu  etkinleştirildiğinde, aşağıda belirtilenler devre dışı bırakılır:

- Cihaz kapısı açıkken iç aydınlatmanın yanması
- Tüm sesli ve görsel sinyaller
- Sıcaklık göstergesi
- Etkin bir Wi-Fi bağlantısı

Daha önce etkinleştirilmiş olan tüm diğer fonksiyonlar etkin durumda kalır.

 Bozulmuş yiyeceklerin tüketilmesi sonucu sağlık riski.

Şabat modu  sırasında olası bir elektrik kesintisi görüntülenmeyeceğinden, bazı durumlarda gıdalar uzun süre yüksek sıcaklıklara maruz kalabilir. Bunun sonucunda gıdaların saklanma süresi kısalmaktadır.

Şabat modu  sırasında elektrik kesintisi olması halinde, gıdaların kalitesini kontrol ediniz.

**Şabat modunun  devre dışı bırakılması**

- Siyah ekran üzerine dokununuz.

 gösterilir.

-  üzerine dokununuz.

 sembolü turuncu renkte yanar.

- Yeniden  sembolüne dokununuz.

Şabat modu devre dışı bırakıldığında,  sembolü beyaz renkte yanar.

**Otomatik kapı açma (ActiveDoor) **



Aşağıda belirtilen ayarlar yapılabilir:

1. ActiveDoor fonksiyonunun, cihazın ilk kez çalıştırılması sırasında veya daha sonra etkinleştirilmesi ve yapılandırılması
2. ActiveDoor fonksiyonunun devre dışı bırakılması
3. Fonksiyon daha önce yapılandırılmış ve devre dışı bırakılmışsa, ActiveDoor fonksiyonunun etkinleştirilmesi
4. Belirlenmiş olan kapı açılma açısının değiştirilmesi

**1. ActiveDoor fonksiyonunun ilk kez etkinleştirilmesi ve yapılandırılması**

Etkinleştirme ve yapılandırma işlemi birden fazla işlem adımından oluşur:

 **ActiveDoor fonksiyonunun etkinleştirilmesi**

-  üzerine dokununuz.
-  ortada gösterilene kadar ekranı sola veya sağa kaydırınız.
-  üzerine dokununuz.

Ekranda sarı renkte  yanar.

- OK tuşuna dokununuz.

Ekranda sarı renkte  yanar. Şimdi kapı açılma açısını belirlemelisiniz.

 **Kapı açılma açısının belirlenmesi**

Kapının açılma alanının boş olmasını sağlayınız.

- Kapağı istediğiniz kapı açılma açısına kadar açınız (en az 70°).

## Başka ayarlar gerçekleştirilmesi



**Faydalı bilgi:** Çekmeceleri sorunsuz bir şekilde dışarı çekebilmek için en az 90°'lik bir kapı açılma açısı tercih ediniz.

■ OK tuşuna dokununuz.



Ekranda sarı renkte  yanar.

■ OK tuşuna dokununuz.

- Ekranda  sembolü gösteriliyor: Kapı açılma açısı **kaydedilmedi**.

 üzerine dokunarak bilgiyi onaylarsınız. Ekranda sarı renkte  yanar. Yeniden " Kapı açılma açısının belirlenmesi" işlem adımından başlayınız.

- Ekranda  sembolü gösteriliyor: Kapı açılma açısı kaydedildi.

 üzerine dokunarak bilgiyi onaylarsınız. Ekranda sarı renkte  yanar. Şimdi bir referanslandırma çalışması uygulamalısınız.

### Referanslandırma çalışmasının uygulanması

 Cihaz kapısının otomatik olarak açılması ve kapatılması sırasında yaralanma tehlikesi

Kapının açılma alanında ve kapı menteşi kısmında, örneğin parmaklar gibi vücut uzuvları sıkışabilir.

Kapının açılma alanının boş olmasını sağlayınız.

Kapının kapanması sırasında elinizi kapı menteşesi veya cihazın iç kısmına sokmayınız.

Kapıyı bloke etmeyiniz.

 Cihaz kapısının otomatik olarak kapatılması sırasında hasar tehlikesi  
Dışarı çekilmiş çekmeceler veya teleskopik raylar (modele bağlı olarak) zarar görebilir.



Çekmeceleri sonuna kadar içeri itiniz.  
Çekmeceyi çıkardıktan sonra teleskopik rayları sonuna kadar içeri itiniz.

■ OK tuşuna dokununuz.

Referanslandırma çalışması başlatılır. Bu çalışma sırasında kapı bir defa otomatik olarak kapatılır ve tekrar açılır.



Aynı anda ekranda  yanıp söner ve sinyal sesi duyulur.

- Ekranda  sembolü gösteriliyor: Referanslandırma çalışması **başarısız** sonuçlandı.

 üzerine dokunarak bilgiyi onaylarsınız. Ekranda sarı renkte  yanar.

Yeniden " ActiveDoor fonksiyonunun etkinleştirilmesi" işlem adımından başlayınız.

- Ekranda  sembolü gösteriliyor: Referanslandırma çalışması başarılı bir şekilde sonlandı.

 üzerine dokunarak bilgiyi onaylarsınız. Ekranda sarı renkte  yanar. Şimdi seçilen kapı açılma açısını kaydetmelisiniz.

### Seçilen kapı açılma açısının kaydedilmesi

■ OK tuşuna dokununuz.



Ekranda  sembolü gösteriliyor: Kapı açılma açısı kaydedildi.

■ Gösterilen bilgiyi  üzerine dokunarak onaylayınız.

Ekranda turuncu renkte  yanar. ActiveDoor fonksiyonu etkinleştirilmiştir.

## Başka ayarlar gerçekleştirilmesi

### 2. ActiveDoor fonksiyonunun devre dışı bırakılması



-  üzerine dokununuz.
-  ortada gösterilene kadar ekranı sola veya sağa kaydırınız.
-  üzerine dokununuz.

Ekranında turuncu renkte  yanar.

-  üzerine dokununuz.

 beyaz renkte yanar ve ActiveDoor fonksiyonu devre dışı bırakılmıştır.

### 3. ActiveDoor fonksiyonunun etkinleştirilmesi



-  üzerine dokununuz.
-  ortada gösterilene kadar ekranı sola veya sağa kaydırınız.
-  üzerine dokununuz.

Ekranında  gösteriliyor.



-  üzerine dokununuz.

 turuncu renkte yanar ve ActiveDoor fonksiyonu etkinleştirilmiştir.

### 4. Belirlenmiş olan kapı açılma açısının değiştirilmesi

-  üzerine dokununuz.
-  ortada gösterilene kadar ekranı sola veya sağa kaydırınız.
-  üzerine dokununuz.

Ekranında turuncu renkte  yanar.

-  ortada gösterilene kadar ekranı sola veya sağa kaydırınız.
-  üzerine dokununuz.

Ekranında sarı renkte  yanar. Şimdi kapı açılma açısını belirlemelisiniz.

### Kapı açılma açısının belirlenmesi

Kapının açılma alanının boş olmasını sağlayınız.

- Kapıyı istediğiniz kapı açılma açısına kadar açınız (en az 70°).



**Faydalı bilgi:** Çekmeceleri sorunsuz bir şekilde dışarı çekebilmek için en az 90°'lik bir kapı açılma açısı tercih ediniz.

- **OK** tuşuna dokununuz.



Ekranında sarı renkte  yanar.

- **OK** tuşuna dokununuz.

- Ekranında  sembolü gösteriliyor: Kapı açılma açısı **kaydedilmedi**.

 üzerine dokunarak bilgiyi onaylarsınız. Ekranında sarı renkte  yanar. Yeniden “ Kapı açılma açısının belirlenmesi” işlem adımından başlarsınız.

- Ekranında  sembolü gösteriliyor: Kapı açılma açısı kaydedildi.

 üzerine dokunarak bilgiyi onaylarsınız. Ekranında sarı renkte  yanar. Şimdi bir referanslandırma çalışması uygulamalısınız.

### Referanslandırma çalışmasının uygulanması

 Cihaz kapısının otomatik olarak açılması ve kapatılması sırasında yaralanma tehlikesi

Kapının açılma alanında ve kapı menteşi kısmında, örneğin parmaklar gibi vücut uzuvları sıkışabilir.

Kapının açılma alanının boş olmasını sağlayınız.

Kapının kapanması sırasında elinizi kapı menteşesi veya cihazın iç kısmına sokmayınız.

Kapıyı bloke etmeyiniz.



## Başka ayarlar gerçekleştirilmesi

⚠ Cihaz kapısının otomatik olarak kapatılması sırasında hasar tehlikesi Dışarı çekilmiş çekmeceler veya teleskopik raylar (modele bağlı olarak) zarar görebilir.



Çekmeceleri sonuna kadar içeri itiniz. Çekmeceyi çıkardıktan sonra teleskopik rayları sonuna kadar içeri itiniz.

- OK tuşuna dokununuz.



Referanslandırma çalışması başlatılır. Bu çalışma sırasında kapı bir defa otomatik olarak kapatılır ve tekrar açılır.

Aynı anda ekranda  yanıp söner ve sinyal sesi duyulur.

- Ekranda  sembolü gösteriliyor: Referanslandırma çalışması **başarısız** sonuçlandı.

 üzerine dokunarak bilgiyi onaylarsınız. Ekranda sarı renkte  yanar. Yeniden “ ActiveDoor fonksiyonunun etkinleştirilmesi” işlem adımından başlayınız.

- Ekranda  sembolü gösteriliyor: Referanslandırma çalışması başarılı bir şekilde sonlandı.

 üzerine dokunarak bilgiyi onaylarsınız. Ekranda sarı renkte  yanar. Şimdi seçilen kapı açılma açısını kaydetmelisiniz.

### Seçilen kapı açılma açısının kaydedilmesi

- OK tuşuna dokununuz.



Ekranda  sembolü gösteriliyor: Kapı açılma açısı kaydedildi.

- Gösterilen bilgiyi  üzerine dokunarak onaylayınız.

Ekranda turuncu renkte  yanar. ActiveDoor fonksiyonu etkinleştirilmiştir.

### Kapı elle açıldığında kapı alarmı verilmesi için geçmesi gereken sürenin değiştirilmesi

Kapı alarmının cihaz kapısı elle açıldıktan ne kadar süre sonra verilmesi gerektiğini ayarlayabilirsiniz.

-  üzerine dokununuz.
-  ortada gösterilene kadar ekranı sola veya sağa kaydırınız.
-  üzerine dokununuz.
- 30 saniye ile 3 dakika : 30 saniye arası bir süre ortada gösterilene kadar ekranı sola veya sağa kaydırınız.
- Onaylamak için istediğiniz ayarın üzerine dokununuz.

### Miele@home

Cihazınız entegre bir Wi-Fi modülü ile donatılmıştır. Fabrika ayarı olarak ağ iletişimi devre dışıdır.

Kullanmak için şunlara ihtiyacınız olacaktır:

- Wi-Fi ağı
- Miele uygulaması
- Miele kullanıcı hesabı. Kullanıcı hesabını Miele uygulaması ile oluşturabilirsiniz.

Miele uygulaması, cihaz ile evdeki Wi-Fi ağı arasındaki bağlantıda size rehberlik eder.

Cihazınızı Wi-Fi ağınıza bağladıktan sonra, uygulama yardımıyla örneğin şu işlemleri gerçekleştirebilirsiniz:

- Cihazınızın çalışma durumuna ilişkin bilgilerin görüntülenmesi
- Cihazınızın ayarlarının değiştirilmesi

## Başka ayarlar gerçekleştirilmesi

Cihazın Wi-Fi ağına bağlanması sonucunda, cihazın gücü kapalıyken bile enerji tüketimi yükselir.

Cihazın kurulum yerinde Wi-Fi ağına sinyalinin yeterince güçlü olduğundan emin olunuz.

### Wi-Fi bağlantısının kullanılabilirliği

Wi-Fi bağlantısı bir frekans aralığını başka cihazlarla (ör. mikrodalga, uzaktan kumandalı oyuncaklar) paylaşır. Bunun sonucunda geçici veya kalıcı bağlantı sorunları ortaya çıkabilir. Sunulan fonksiyonların sürekli bir şekilde kullanılabilirliği bu sebeple sağlanamayabilir.

### Miele@home mevcudiyeti

Miele uygulamasının kullanımı ülkenizde Miele@home hizmetlerinin mevcudiyetine bağlıdır.

Miele@home hizmeti her ülkede mevcut değildir.

Buna ilişkin bilgileri [www.miele.com](http://www.miele.com) İnternet sayfasından edinebilirsiniz.

### Miele Uygulaması

Miele uygulamasını Apple App Store® veya Google Play Store™ mağazalarından indirebilirsiniz.



### Miele@home uygulamasının 1. kurulumu

- ⚙️ üzerine dokununuz.
- @ ortada gösterilene kadar ekranı sola veya sağa kaydırınız.
- @ üzerine dokununuz.

- İsteddiğiniz bağlantı yöntemine (APP veya WPS) dokununuz.

Giriş yaptıktan sonra başlangıç ekranında 📶 gösterilir.

Bağlantı kurulamadığında ⊗ gösterilir.

- Bu durumda işlemi yeniden başlatınız.

### Wi-Fi bağlantısının devre dışı bırakılması veya etkinleştirilmesi

- ⚙️ üzerine dokununuz.
- @ ortada gösterilene kadar ekranı sola veya sağa kaydırınız.
- @ üzerine dokununuz.
- Wi-Fi bağlantısını devre dışı bırakmak için 📶 üzerine dokununuz.

Ekranında 🚫 gösterilir.

- Wi-Fi bağlantısını tekrar etkinleştirmek için 🚫 üzerine dokununuz.
- Menü düzeyinden çıkmak için ↩️ üzerine dokununuz.

Wi-Fi bağlantısı etkin olduğunda, başlangıç ekranında 📶 yanar.

### Ağ yapılandırmasının sıfırlanması

- ⚙️ üzerine dokununuz.
- @ ortada gösterilene kadar ekranı sola veya sağa kaydırınız.
- @ üzerine dokununuz.
- 🔄 ortada gösterilene kadar ekranı sağa kaydırınız.
- 🔄 üzerine dokununuz.
- OK üzerine dokununuz.

Miele@home için yapılmış olan tüm ayarlar ve girilmiş olan tüm değerler sıfırlanır.



Wi-Fi bağlantısı devre dışı bırakılır, başlangıç ekranındaki 📶 söner.

## Başka ayarlar gerçekleştirilmesi

Cihazınızı elden çıkaracağınız, satacağınız veya ikinci el bir cihazı işleme alacağınız zaman ağ yapılandırmasını varsayılan fabrika ayarına geri getiriniz. Cihazda kayıtlı tüm kişisel bilgiler silinir. Ayrıca cihazın daha önceki sahibi bundan böyle cihaza erişemez.

### Uyarı ve sinyal sesi seviyesinin / değiştirilmesi



Uyarı ve sinyal seslerinin seviyelerini (örn. kapı alarmı veya hata bildirim durumu) değiştirebilirsiniz. Veya rahatsız olmanız halinde uyarı ve sinyal seslerini kapatabilirsiniz.

-  üzerine dokununuz.
-  ortada gösterilene kadar ekranı sola veya sağa kaydırınız.
-  üzerine dokununuz.
- Çubuk göstergesi sola veya sağa kaydırarak istediğiniz ses seviyesini ayarlayınız.
- İsteddiğiniz ses seviyesini, çubuk göstergeye dokunarak onaylayınız.

Uyarı ve sinyal sesleri kapalı olduğunda  gösterilir.

### Ekran parlaklığının değiştirilmesi





Ekran parlaklığını ortamdaki ışık durumu-göre ayarlayabilirsiniz.

-  üzerine dokununuz.
-  ortada gösterilene kadar ekranı sola veya sağa kaydırınız.
-  üzerine dokununuz.
- Çubuk göstergesi sola veya sağa kaydırarak istediğiniz parlaklık seviyesini ayarlayınız.
- İsteddiğiniz parlaklık seviyesini, çubuk göstergeye dokunarak onaylayınız.

### Fuar modunun kapatılması

Fuar modu , bayiiye soğutmayı çalıştırmadan cihazı tanıtma imkanını verir. Özel kullanımda bu ayara gerek yoktur.



Fabrika ayarı olarak fuar modu etkin durumdaysa, ekranda  gösterilir.

-  üzerine dokununuz.
-  üzerine dokununuz.
-  ortada gösterilene kadar ekranı sola veya sağa kaydırınız.
-  üzerine dokununuz.

Fuar modu  kapatıldıktan sonra cihazın gücü kapatılır ve tekrar açılması gerekir.

### Ayarların fabrika çıkış ayarlarına sıfırlanması

Cihazın tüm ayarları fabrika çıkış ayarlarına sıfırlanır (ayarlar için bkz. “Cihaz tanıtımı” bölümü).

-  üzerine dokununuz.
-  ortada gösterilene kadar ekranı sola veya sağa kaydırınız.
-  üzerine dokununuz.

Ekranda  gösterilir.

- *OK* üzerine dokununuz.

Cihazın gücü kapatılır ve tekrar açılması gerekir.

# Başka ayarlar gerçekleştirilmesi

---

## Bilgiler i

Ekranında cihaz verileri (model tanımı ve seri numarası) gösterilir.

Cihaz bilgilerini şu durumlarda hazır bulundurunuz:

- Cihazın Wi-Fi ağına bağlanması için (bkz. “Başka ayarlar gerçekleştirilmesi” – “Miele@home” bölümü) (modelle bağlı).
- Miele yetkili servisine bir arıza bildirimini için (bkz. “Yetkili servis” bölümü).
- EPREL veritabanında bilgilerin sorgulanması için (bkz. “Yetkili servis” bölümü).



 Bozulmuş yiyeceklerin tüketilmesi sonucu sağlık riski.

Sıcaklık uzun bir süre -18 °C'nin üzerinde kaldıysa, dondurulmuş gıdalar çözülebilir veya çözülmeye başlayabilir. Bunun sonucunda gıdaların saklanma süresi kısalmıştır.

Dondurulmuş gıdaların çözülmüş veya çözülmeye başlamış olup olmadığını kontrol ediniz. Bu durumda, çözülen veya çözülmeye başlayan gıdaları hemen tüketiniz ya da bunları tekrar dondurmadan önce işlem (kızartma veya pişirme gibi) geçirin.

### Sıcaklık alarmı

Dondurucu bölme içindeki sıcaklığın farkına varılmadan yükselmemesi için soğutma cihazı bir sıcaklık alarmı ile donatılmıştır.

Sıcaklık, çok yüksek bir sıcaklık aralığına ulaşırsa, sıcaklık göstergesi   kırmızı renkte yanar.

Ayrıca alarm durumu sona erene kadar ya da uyarı sinyali durumu sona ermeden önce kapatılana kadar, bir uyarı sinyali duyulur.



Cihazın herhangi bir sıcaklık aralığını ne zaman çok sıcak olarak algıladığı, ayarlanmış olan sıcaklık değerine bağlıdır.



Aşağıdaki durumlarda sesli ve görsel sinyal verilebilir:

- Cihazın gücünü açtığınızda, sıcaklık bölgelerinden birindeki sıcaklık ayarlanan sıcaklık değerinden çok farklı ise.
- Dondurulmuş gıdaları yerleştirip alırken dondurucunun içine çok fazla ortam havası girerse.
- Fazla miktarda gıda donduruyorsanız.
- Sıcak taze yiyecekler donduruyorsanız.
- Bir elektrik kesintisi olduysa.
- Cihaz arıza yaptıysa.

Sıcaklık alarmı kapatılmadan önce, sıcaklık alarmının sebebi belirlenmeli ve giderilmelidir.

Uyarı sinyalinin sizi rahatsız etmesi halinde, uyarı sinyalini sonlanmadan önce kendiniz de kapatabilirsiniz.

■   üzerine dokununuz.

Uyarı bildirimi onaylanır:   söner ve uyarı sinyali kapatılır.

Ana ekran görüntülenir: Sıcaklık göstergesinde yaklaşık 1 dakika boyunca, o kadar cihazda hakim olmuş olan en yüksek sıcaklık yanıp söner gösterilir. Ardından sıcaklık göstergesi cihazdaki güncel sıcaklığı görüntüler.

# Sıcaklık ve kapı alarmı

## Kapı alarmı

### Kapının elle açılmasında kapı alarmı

Cihaz kapısı uzun süredir açık.

Cihaz kapısının açık kalarak enerji kaybına sebep olmaması ve cihazın içindeki gıdaların sıcaktan zarar görmemesi için soğutma cihazı bir kapı alarmı ile donatılmıştır.

Cihaz kapısı uzun bir süre açık kaldığında sıcaklık göstergesinde  turuncu renkte yanar. Buna ek olarak, bir uyarı sinyali duyulur ve iç aydınlatma yanıp söner.

Kapı alarmının verilmesi için geçmesi gereken süre değiştirilebilir (bkz. “Başka ayarlar gerçekleştirilmesi” bölümü).

Kapı alarmının sesi kapatılabilir (bkz. “Başka ayarlar gerçekleştirilmesi” bölümü).

Cihaz kapısı kapatıldığında uyarı sinyali kapatılır ve ekranda  sembolü söner.

### Kapı alarmının kendiliğinden sonlanmadan önce kapatılması

■  üzerine dokununuz.

Uyarı sinyali kapatılır,  söner ve iç aydınlatma kesintisiz olarak yanar.

Cihaz kapısı kapatılmazsa kapı alarmı yaklaşık 1 dakika sonra tekrar verilir.

## Otomatik kapı açılmasında kapı alarmı

ActiveDoor fonksiyonu kapıyı kapatmak üzeredir.

Cihaz kapısının açık kalarak enerji kaybına sebep olmaması ve cihazın içindeki gıdaların sıcaktan zarar görmemesi için soğutma cihazı bir kapı alarmı ile donatılmıştır.

Cihaz kapısı uzun süre açık kaldığında, ekranda  sarı renkte gösterilir. Buna ek olarak, bir uyarı sinyali duyulur ve iç aydınlatma yanıp söner.

Kapı alarmının verilme süresi **değiştirilemez**.

Kapı alarmının sesi kapatılabilir (bkz. “Başka ayarlar gerçekleştirilmesi” bölümü).

Kısa bir süre sonra kapı otomatik olarak kapanır. Uyarı sinyali kesilir ve ekranda  söner.

### ActiveDoor kapı alarmının kendiliğinden sonlanmadan önce kapatılması

■ Ekranda  üzerine dokununuz.

Uyarı sinyali kapatılır,  sembolü söner ve iç aydınlatma tekrar kesintisiz olarak yanar.

Cihaz kapısı kapatılmazsa kapı alarmı yaklaşık 1 dakika sonra tekrar verilir.

Sıcaklık göstergesi  sarı renkte yanar. Buna ek olarak, bir uyarı sinyali duyulur ve iç aydınlatma yanıp söner (bkz. “Kapı alarmı: Cihaz kapısı uzun süredir açık”).

## Taze gıdalar dondurulurken ne olur?

⚠ Bozulmuş yiyeceklerin tüketilmesi sonucu sağlık riski.

Sıcaklık uzun bir süre  $-18\text{ }^{\circ}\text{C}$ 'nin üzerinde kaldıysa, dondurulmuş gıdalar çözülebilir veya çözülmeye başlayabilir. Bunun sonucunda gıdaların saklanma süresi kısalmıştır.

Dondurulmuş gıdaların çözülmüş veya çözülmeye başlamış olup olmadığını kontrol ediniz. Bu durumda, çözülen veya çözülmeye başlayan gıdaları hemen tüketiniz ya da bunları tekrar dondurmadan önce işlem (kızartma veya pişirme gibi) geçirin.

Besin değerleri, vitaminleri, görünüşleri ve tatlarının korunabilmesi için taze gıdaların mümkün olduğunca hızlı dondurulmaları gerekir.

Yiyecekler hızlı bir şekilde dondurulursa, hücre sıvısının hücrelerden çıkmak için daha az vakti olur. Hücreler dikkate değer derecede daha az büzülür. Çözme sırasında hücrelerden çıkmış olan az miktardaki sıvı hücrelere geri dönebilir, bu sayede sıvı kaybı az olur. Bundan dolayı sadece küçük bir su birikintisi oluşur.

## Azami dondurucu kapasitesi

Gıdaların mümkün olduğunca kısa bir sürede tamamen donmaları için, azami dondurucu kapasitesi aşılmamalıdır. 24 saat içinde azami dondurma kapasitesi tip etiketi üzerinde "Azami dondurma kapasitesi ... kg/24 h" şeklinde belirtilmiştir.

## Dondurulmuş hazır gıdaların saklanması

Dondurulmuş hazır gıdalar muhafaza etmek istiyorsanız, satın alırken şunları kontrol ediniz:

- Ambalajında hasar olup olmadığını
- Son tüketim tarihini
- Satış reyonundaki soğutucu sıcaklığının  $-18\text{ }^{\circ}\text{C}$  veya daha düşük olup olmadığını
- Dondurulmuş hazır gıdayı mümkün olduğu sürece yalıtımlı çantada taşıyınız ve dondurulmuş hazır gıdayı mümkün olan en kısa sürede cihaza yerleştiriniz.

## Taze gıdaların evde dondurulması

### Gıdaları yerleştirmeden önce

- 2 kg'dan daha fazla taze gıda dolaba yerleştirilecekse, yerleştirmeden 6 saat önce SuperFrost ❄ fonksiyonunu açınız.
- Bundan daha fazla taze gıda dolaba yerleştirilecekse, yerleştirmeden 24 saat önce SuperFrost ❄ fonksiyonunu açınız.

Bu şekilde, daha önce yerleştirilmiş olan donmuş ürünler bir miktar soğuk depolanmış olur.

- Sadece taze ve iyi durumda olan gıdaları dondurunuz.

Bazı gıdaların dondurulmaya uygun olmadıklarını dikkate alınız. Bunlardan bazıları, normalde çiğ tüketilen kıvrıcık salata veya fındık turbu gibi sebze türleridir.

## Dondurma ve saklama

**Faydalı bilgi:** Renk, tat, aroma ve C vitamini içeriklerinin korunması için sebzeleri dondurmadan önce hafif haşlayınız. Bu amaçla, sebzeleri porsiyonlar halinde 2–3 dakika kaynar suda pişiriniz. Ardından sebzeleri çıkarınız ve hızlı bir şekilde soğuk su içinde soğutunuz. Sebzeleri süzilmeye bırakınız.

### Dondurulacak gıdaların paketlenmesi

- Gıdaları porsiyonlar halinde dondurunuz.

**Faydalı bilgi:** Don yanığı oluşmasını önlemek için uygun bir ambalaj (örneğin derin dondurucu saklama kapları) seçiniz.

- Ambalajın havasını alınız ve ağzını hava geçirmez şekilde kapatınız.
- Paketin üzerine içindekileri ve dondurulma tarihini yazınız.

### Dondurulacak gıdaların yerleştirilmesi

⚠ Çok ağır malzeme sonucu hasar tehlikesi.

Dondurucu çekmecenin çok ağır malzemeler ile doldurulması çekmecede/cam tablada hasara sebep olabilir.

Azami doldurma miktarına uyunuz:

Dondurucu çekmece = 12 kg

Cam tabla = 35 kg

Dondurulacak gıdalar, çözülmeye başlamaları için daha önce dondurulmuş gıdalara temas etmemelidir.

- Birbirlerine veya yüzeylere yapışmalarını için paketleri kuru bir şekilde koyunuz.

Gıdaların en kısa sürede tamamen donmaları için aşağıda belirtilen paket boyutlarını aşmayınız:

- Meyve ve sebze en fazla 1 kg
- Et en fazla 2,5 kg

### – az miktarda malzeme dondurulacaksa

Gıdaları üst dondurucu çekmecelerinde dondurunuz.

- Dondurulacak malzemeyi **üst** dondurucu çekmecesinin tabanına yayararak yerleştiriniz, bu şekilde dondurulacak malzeme mümkün olduğunca hızlı bir şekilde tamamen donar.

### – azami miktarda malzeme dondurulacaksa (bkz. tip etiketi)

Fan açıklıklarının önü kapatıldığında soğutma performansı azalır ve enerji tüketimi yükselir.

Dondurulacak malzemeleri yerleştirirken, fan açıklığının önünün kapanmasına dikkat ediniz.

**Faydalı bilgi:** Dondurucu bölmedeki alanı esnek bir şekilde büyütebilirsiniz. Av eti veya hindi gibi büyük gıdalar yerleştirmek isterseniz, dondurucu çekmecelerinin arasındaki cam tablaları çıkarabilirsiniz.

- Üst dondurucu çekmecelerini çıkartınız.
- Dondurulacak malzemeyi üst cam tablaların üzerine yayararak yerleştiriniz, bu şekilde dondurulacak malzeme mümkün olduğunca hızlı bir şekilde tamamen donar.

### Dondurma işleminden sonra:

- SuperFrost fonksiyonunu ❄ devre dışı bırakınız.



- Donmuş gıdaları dondurucu çekmece-lerine koyunuz ve dondurucu çekmece-lerini geri takınız.

### Dondurulmuş gıdaların muhafaza süreleri

Gıda-grubu	Saklama süresi (Ay)
Dondurma	2 ila 6
Ekmek, Hamur İşleri	2 ila 6
Peynir	2 ila 4
Balık, yağlı	1 ila 2
Balık, yağsız	1 ila 5
Salam, jambon	1 ila 3
Av eti, domuz eti	1 ila 12
Kümes hayvanları, dana eti	2 ila 10
Sebze, meyve	6 ila 18
Baharatlar	6 ila 10

Belirtilen saklama süreleri referans değerlerdir.

Piyasada mevcut dondurulmuş gıdaların ambalajlarında verilen son kullanma tarihi belirleyicidir.

Sabit -18 °C dondurucu bölmesi sıcaklığında ve uygun hijyen şartlarıyla gıdaların maksimum saklama süresinden faydalanılabilir ve gıda atıkları önlenir.

### İçeceklerin hızlı bir şekilde soğutulması

Hızlı bir şekilde soğumaları için dondurucu bölmeye konulmuş olan şişeleri **en geç bir saat sonra** tekrar dışarı alınız. Şişeler patlayabilir.

## Buz küpü üretimi

Buz küpü hazırlama ünitesini açmadan önce dikkate almanız gereken hususlar:

- Buz küpü hazırlama ünitesi temizlenmiş olmalıdır.
- Cihazın gücü açılmış olmalıdır.
- Buz küplerinin üretilebilmesi için buz küpü çekmecesi tamamen kapalı olmalıdır.
- Buz küpü çekmesinde üstte bir asma kap mevcuttur. Daha fazla buz küpüne ihtiyacınız olduğunda, asma kabı çıkarabilirsiniz. Buz küpü hazırlama ünitesi, buz küpü çekmesindeki maksimum dolum yüksekliğine ulaşılan kadar otomatik olarak buz küpü üretir.



Mikroplu su sonucu sağlık riski.

Su ileten hatlarda uzun süre bekleyen suda bakteri üreyebilir ve sağlığını tehdit edebilir.

İlk çalıştırma işleminden sonra üretilen ilk 3 buz küpü partisini, su, su hatlarının ilk kez yıkanması için kullanıldığından dolayı kullanmayıp atınız.

Bu aynı zamanda, buz küpü hazırlama ünitesi uzun bir süre kullanılmadıktan sonra (5 günden uzun) ilk kez çalıştırıldığında da geçerlidir.

İlk çalıştırmadan sonra ilk buz küplerinin buz küpü hazırlama ünitesinden çekmeceye düşmesi 24 saat kadar sürebilir.



Buz küpü hazırlama ünitesinin gücünün yeniden kapatılıp açılmasının ardından bu işlem en fazla 6 saat sürer.

Buz küpü hazırlama ünitesi ile sadece evde kullanım için yetecek miktarda buz üretiniz.

Buz küpü hazırlama ünitesi, 24 saat içinde yaklaşık 0,8 kg buz küpü üretir.

Buz küpü üretim miktarı dondurucu bölmedeki sıcaklığa bağlıdır. **Sıcaklık ne kadar düşükse, belirli bir zaman diliminde o kadar fazla buz küpü üretilir.**

### Buz küpü hazırlama ünitesinin gücünün açılması/kapatılması

-  üzerine dokununuz.
-  ortada gösterilene kadar ekranı sola veya sağa kaydırınız.
-  üzerine dokununuz.

Buz küpü hazırlama ünitesinin gücü açık-  
sa  turuncu renkte yanar.

Dondurucu bölme soğuduktan sonra,  
buz küpü hazırlama ünitesine su dolar.

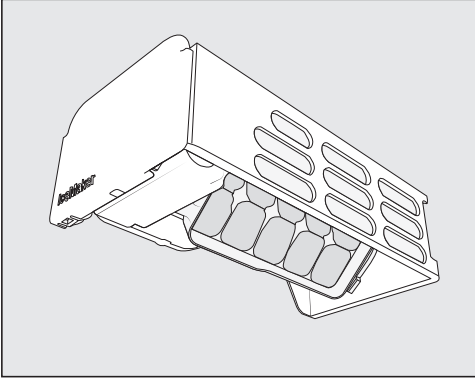

Su donduğunda entegre buz kalıbındaki  
buz küpleri otomatik olarak asma kaba  
düşer. Gerekliğinde asma kap çıkarılabilir.

Asma kap veya buz küpü çekmecesini dol-  
duğunda, buz küpü üretimi otomatik ola-  
rak durdurulur. Çekmece tamamen dol-  
maz.

**Faydalı bilgi:** Buz küpü dolum miktarını,  
buz küplerini ara sıra eşit bir şekilde ya-  
yarak artırınız.

**Faydalı bilgi:** Asma kabı veya buz küpü  
çekmecesini düzenli olarak, en geç bir  
haftadan uzun bir süre buz alınmadıysa,  
temizleyiniz. Bu şekilde daima taze buz  
küpünüz olur ve buz küplerinin birbirleri-  
ne yapışması önlenir.

Buz küpü üretmek istemiyorsanız, buz  
küpü hazırlama ünitesinin gücünü don-  
durucu bölmeden bağımsız olarak ka-  
patabilirsiniz.

Buz küpü hazırlama ünitesinin gücü ka-  
paliyken, buz küpü çekmecesinde yiye-  
cekler de dondurulabilir.

- Buz küpü üretimine devam edilecekse  
buz küpü çekmecesini tekrar tama-  
men içeri itiniz.

# Temizlik ve bakım

## Buz çözme

Cihaz, buzlanmanın otomatik olarak çözülmesini sağlayan bir “NoFrost” sistemi ile donatılmıştır.

Oluşan nem buharlaştırıcıda yoğuşur, zaman zaman otomatik olarak çözülür ve buharlaştırılır.

Otomatik buz çözme sayesinde cihazda asla buzlanma olmaz. Bu özel sistem sonucunda gıdalar çözülmez.

Cihazın içindeki tip etiketi çıkarılmamalıdır. Tip etiketi bir arıza durumunda gerekli olacaktır.

Cihazın elektronik devrelerine veya aydınlatmanın içine su girmemesine dikkat ediniz.

⚠ Nüfuz eden nem sonucu hasar tehlikesi.

Buharlı temizlik makinesinin buharı plastiklere ve elektrikli bileşenlere zarar verebilir.

Cihazı temizlemek için buharlı temizlik makinesi kullanmayınız.

## Temizlik ürünlerine ilişkin bilgiler

Cihazın içinde sadece, gıdalar için zararlı olmayan temizlik ve bakım maddeleri kullanınız.

Yüzeyle zarar vermemek için şu ürünleri **kullanmayınız**:

- Soda, amonyak, asit veya klorür içeren temizlik maddeleri
- Kireç çözücü temizlik maddeleri
- Aşındırıcı temizlik maddeleri (örneğin ovma tozu, ovma kremi, cam seramik ocak temizleyici)
- Çözücü içeren temizlik maddeleri
- Paslanmaz çelik temizlik maddeleri
- Bulaşık makinesi temizleyici
- Fırın spreyleyi
- Cam temizleme maddeleri
- Aşındırıcı sert süngerler ve fırçalar (örneğin bulaşık süngeri)
- Kir silgileri
- Keskin metal kazıyıcılar

Temizlik için temiz bir sünger bez, ılık su ve bir miktar elde bulaşık deterjanı kullanmanızı tavsiye ederiz.

### Cihazın temizlik için hazırlanması

- Cihazın gücünü kapatınız.

Ekranı  görüntülenir ve soğutma kapatılır.

- Yiyecekleri cihazdan çıkartınız ve serin bir yerde muhafaza ediniz.
- Çıkarılabilecek aksesuarları temizlemek üzere çıkarınız (bkz. "Aksesuarların temizlik için çıkarılması ve sökülmesi" bölümü).

### Cihazın içinin temizlenmesi

Cihazı en az ayda bir defa olmak üzere düzenli olarak temizleyiniz.

Uzun süre temizlenmeyen kirlerin, bazı durumlarda artık çıkartılması mümkün olmayabilir.

Yüzeyler renk değiştirebilir veya değişime uğrayabilir.

Kirleri hemen temizlemeniz en iyisidir.

- **Cihazın içini** temiz bir bez, ılık su ve bir miktar elde bulaşık deterjanı ile temizleyiniz.
- Ardından duru su ile siliniz ve her şeyi bir bezle kurulayınız.
- Cihazın yeterli havalandırılması ve koku oluşumunun önlenmesi amacıyla, cihazın kapısını kısa bir süreliğine açık bırakınız.

### Aksesuarların elde veya bulaşık makinesinde yıkanması

Aşağıdaki parçalar sadece **elde** yıkanmalıdır:

- Tüm çekmeceler

- Ice & PizzaBox bölmeli çekilebilir raf
- Teleskopik raylar ve koruyucu çitalar (cam tablalarda)
- Asma kap
- Buz küpü küreği

Aşağıdaki parçalar **bulaşık makinesinde yıkanabilir**:

 Bulaşık makinesindeki çok yüksek sıcaklıklar sonucu hasar tehlikesi.

Bulaşık makinesinde 55 °C üstü sıcaklıklarda yıkandıkları takdirde cihazın parçaları kullanılmaz hale gelebilir ve örneğin parçaların biçimleri bozulabilir.

Bulaşık makinesinde yıkanmaya uygun parçalar için sadece en fazla 55 °C sıcaklıkta yıkayan bulaşık makinesi programları seçiniz.

Bulaşık makinesinde havuç, domates ve ketçap gibi gıdalardaki doğal boya- larla temas eden plastik parçaların rengi değişebilir. Bu renk değişimi parçaların sağlamlığını olumsuz etkilemez.

- Cam tablalar

### Temizlenmesi için aksesuarların çıkarılması ve parçalarına ayrılması

#### En üst çekmecenin ve cam tablanın çıkarılması

- Çekmeceyi çekebildiğiniz kadar dışarı çekiniz.
- Çekmeceyi hafif yukarı doğru kaldırınız ve çekmeceyi yukarı doğru eğik bir şekilde çıkarınız.
- Cam tablayı kılavuz raylar ile birlikte çekerek çıkarınız.
- Kılavuz rayları yana doğru çekerek sökünüz.

## Temizlik ve bakım

- Temizliğin ardından kılavuz rayları tekrar cam tablaya takınız.

### En üst çekmecenin takılması

- Cam tablayı kılavuz raylar ile birlikte dondurucu bölmeye yerleştiriniz.
- Çekmeceyi eğik tutarak üstten kılavuz raylara yerleştiriniz ve çekmeceyi tamamen içeri itiniz.

### Teleskopik raylar üzerindeki çekmecelerin ve cam tablaların çıkarılması

Çekmecedeki mıknatıs, buz küpü ünitesinin işleyişi için önem taşır. Mıknatısları çıkarmayınız.

- Çekmeceyi çekebildiğiniz kadar dışarı çekiniz ve yukarı doğru kaldırarak çıkarınız.

Ardından teleskopik rayları tekrar içeri itiniz; böylece meydana gelebilecek hasarları önlemiş olursunuz.

- Cam tablayı teleskopik raylar ile birlikte çekerek çıkarınız.

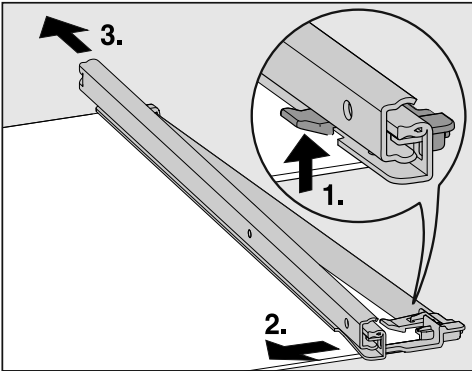

- Teleskopik rayları çıkarmak için:

1. Kenetleme mandalını yukarıya doğru bastırınız.
2. Teleskopik rayı yana doğru itiniz.
3. Ardından, arkadan çekerek çıkarınız.

- Arka ve ön koruyucu çitayı çekerek raftan çıkarınız.
- Temizliğin ardından koruyucu çitaları tekrar rafa takınız.

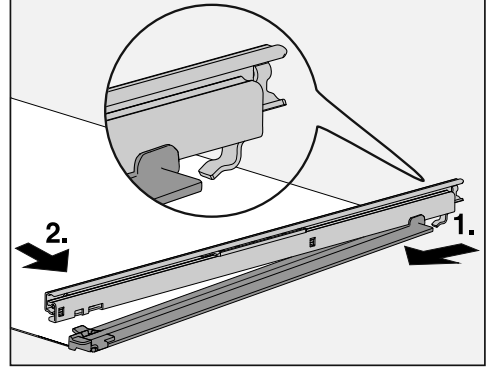

- Teleskopik rayları tekrar rafa sabitleyiniz:

1. Bunu yapmak için teleskopik rayı arkadan yerleştirip takınız.
2. Kenetleme mandalını önden yerine oturtunuz.

### Çekmecenin takılması

- Cam tablayı teleskopik raylar ile birlikte dondurucu bölmeye yerleştiriniz.
- Çekmeceyi tamamen içeri itilmiş teleskopik rayların üzerine geçiriniz.

### Çekilebilir raflı Ice & PizzaBox bölmesinin çıkarılması

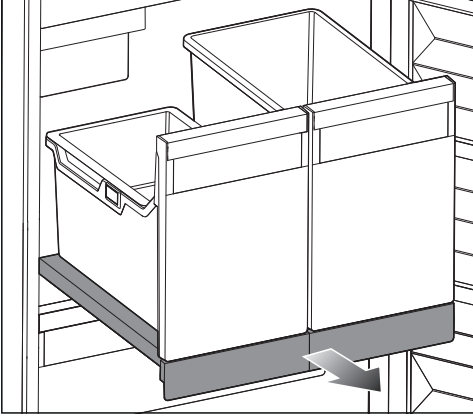

- Rafi sonuna kadar dışarı çekiniz.
- Asma kaplı buz küpü çekmecesini ve PizzaBox bölmesini ön kısımdan hafif yukarı kaldırarak çıkarınız.
- Asma kabı, buz küpü çekmecesini ve PizzaBox bölmesini boşaltınız.

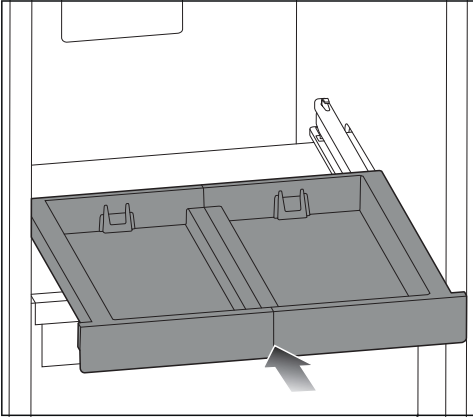

- Rafi sonuna kadar içeri itiniz.

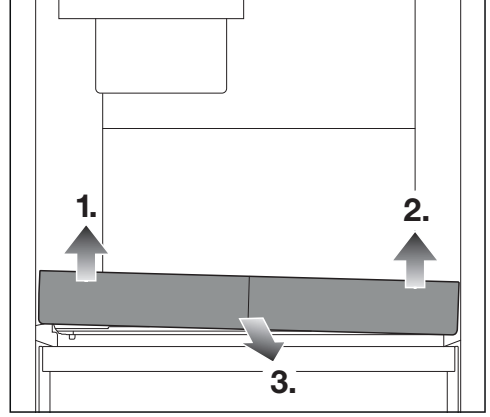

- Rafi önce sol ön kısımdan 1.), ardından sağ ön kısımdan 2.) yukarı kaldırarak tutucusundan çıkarınız.

Şimdi rafı ön taraftan çıkarabilirsiniz 3.).

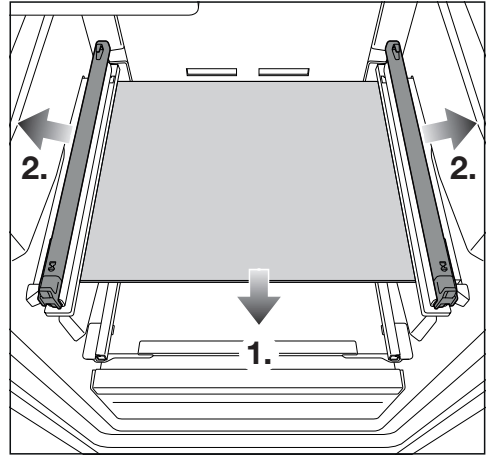

- Cam tablayı çıkarınız 1.) ve ardından teleskopik rayları yan tarafa doğru çekerek çıkarınız 2.).

## Temizlik ve bakım

### Ice & PizzaBox bölmeli çekilebilir rafın tekrar yerleştirilmesi

- Teleskopik rayları yan taraftan cam tablaya yerleştiriniz.
- Cam tablayı dondurucu bölmeye yerleştiriniz.

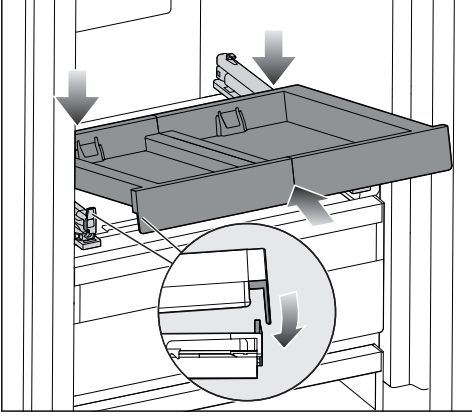

- Çekilebilir rafı, eğik bir şekilde tutarak ön tırnağın arkasına yerleştiriniz.
- Rafı eğik bir şekilde içeri itiniz.

Her iki taraftaki dayanma yeri tırnağın arkasında bulunmalıdır.

- Rafı ön taraftan yerleştiriniz.

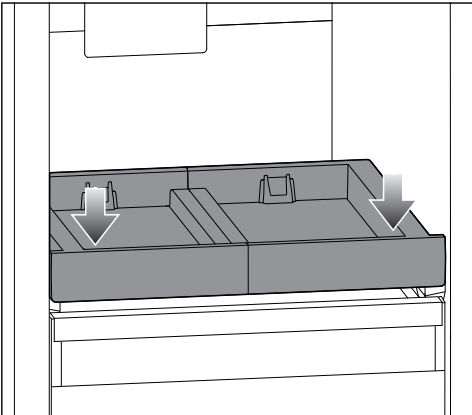

- Rafı, yerine duyulur bir şekilde oturana kadar ön taraftan hafif aşağı bastırınız.

- Rafı dışarı çekiniz ve bu sırada elinizle hafifçe destekleyiniz.
- Buz küpü çekmecesini ve PizzaBox bölmesini rafın üzerine yerleştiriniz.

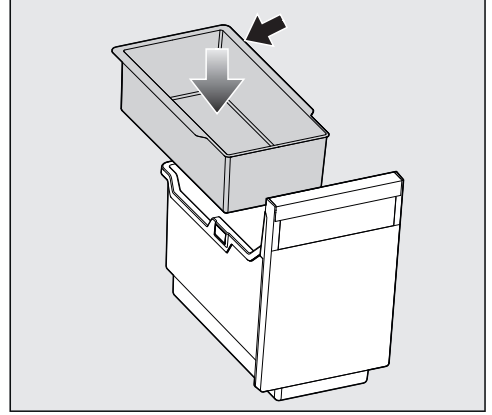

- Asma kabı, dayanma kenarı arkada olacak şekilde buz küpü çekmecesine yerleştiriniz.
- Çekilebilir rafı tekrar sonuna kadar içeri itiniz.



## Buz kalıbının temizlenmesi

Buz kalıbı **çıkartılmaz** ve bundan dolayı temizlik konumuna getirilmelidir.

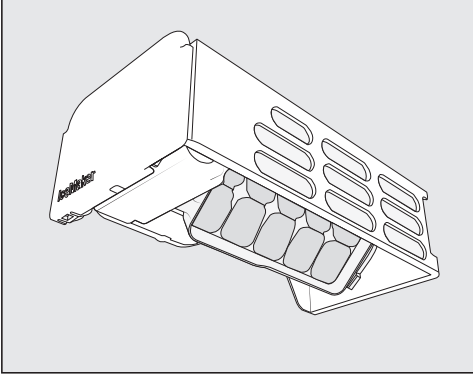



Buz kalıbını:

- Buz küpü hazırlama ünitesini uzun süreliğine kapatmadan önce temizleyiniz.
- Buz ve su kalıntıları düzenli olarak giderilmelidir.



## Buz kalıbının temizlik konumunun ayarlanması

Buz kalıbının temizlik konumunu ayarlamadan önce dikkate almanız gereken hususlar:

- Buz küpü hazırlama ünitesinin gücü açık olmalıdır.
- Buz küpü çekmecesi boş ve tamamen içeri itilmiş olmalıdır.
-  üzerine dokununuz.
-  ortada gösterilene kadar ekranı sola veya sağa kaydırınız.
-  üzerine dokununuz.

Buz kalıbının temizlik konumuna dönmesi biraz sürebilir.

Buz kalıbının hareketi sonlandığında ekranda  sembolü görüntülenir.

- Bu ayar seviyesinden çıkmak için  üzerine dokununuz.
- Buz küpü çekmecelerini çıkartınız.
- Buz kalıbını ve buz küpü çekmecelerini ılık su ve bir miktar elde bulaşık deterjanı ile temizleyiniz. Ardından duru su ile iyice siliniz ve her şeyi bir bezle kurulayınız.
- Buz küpü çekmecelerini tekrar takınız.
- Temizlik tamamlandıktan sonra  bilgisi göstergesine dokununuz.

Buz kalıbının tekrar başlangıç konumuna geri döndüğünü duyarsınız.

## Kapı lastiğinin temizlenmesi

 Hatalı temizlik sonucu hasar tehlikesi.

Kapı lastiği yağlanırsa veya greslenirse, kapı lastiği geçirgenleşebilir.

Kapı lastiğini yağ ile herhangi bir işleme tabi tutmayınız.

- Kapı lastiğini düzenli olarak sadece duru su ile temizleyiniz ve ardından bir bez ile iyice kurulayınız.

## Havalandırma açıklıklarının temizlenmesi

Biriken tozlar enerji tüketimini artırır.

- Havalandırma açıklıklarını bir fırça veya elektrikli süpürge ile temizleyiniz (bunun için ör. Miele elektrikli süpürge'nin fırçasını kullanınız).

## Temizlik ve bakım

---

### Temizlikten sonra

- Tüm parçaları cihaza yerleştiriniz.
- Duruma göre cihazın gücünü tekrar açınız.

Cihaz tekrar soğutmaya başlar.

- Dondurucu bölmenin hızla soğuması için SuperFrost fonksiyonunu ❄ bir süre için açınız.
- Dondurucu bölme içindeki sıcaklık yeterince düştüğünde, içinde dondurulmuş gıdalar bulunan dondurucu çekmecelerini dondurucu bölmeye geri takınız.
- Dondurucu bölmede en az -18 °C'lik sabit sıcaklığa ulaşıldıktan sonra, SuperFrost fonksiyonunu ❄ kapatınız.
- Cihazın kapısını kapatınız.



## Ne yapmalı, eğer ... ?

Günlük kullanım sırasında ortaya çıkabilecek arıza ve hataların çoğunu kendiniz giderebilirsiniz. Çoğu durumda yetkili servisi çağırmak zorunda kalmayacağınızdan zaman ve masraftan tasarruf edersiniz.

[www.miele.com/service](http://www.miele.com/service) adresinde, arızaların kullanıcı tarafından giderilmesine ilişkin bilgiler sunulmaktadır.

Aşağıdaki tablolar size arıza ve hataları bulmakta ve gidermekte yardımcı olacaktır.

Soğuk kaybını mümkün olduğunca düşük tutmak için arıza giderilene dek cihazın kapısını mümkün olduğunca açmayınız.

Problem	Sebebe ve Çözüm
<b>Cihaz soğutmuyor ve cihaz kapısı açıldığında iç aydınlatma yanmıyor.</b>	Cihazın gücü açılmamıştır ve ekranda  yanmaktadır. ■ Cihazın gücünü açınız.
	Elektrik fişi prize düzgün takılmamıştır. ■ Elektrik fişini prize takınız. Cihazın gücü kapalıyken ekranda  gösterilir.
	Ev tesisatındaki sigorta atmıştır. Cihazda, bina elektrik tesisatında veya başka bir cihazda arıza meydana gelmiş olabilir. ■ Bir elektrik teknisyeni veya yetkili servisi çağırınız.
<b>Kompresör devamlı çalışıyorsa?</b>	Bu bir arıza değildir. Enerjiden tasarruf etmek üzere, kompresör düşük soğutma ihtiyacında daha düşük bir devire geçer. Bunun sonucunda kompresörün çalışma süresi uzar.
<b>Kompresör giderek daha sık ve daha uzun çalışıyorsa veya cihaz içindeki sıcaklık çok düşükse?</b>	Havalandırma açıklıklarının önü kapanmış veya açıklıklar tozlanmış olabilir. ■ Havalandırma açıklıklarının önünü kapatmayınız. ■ Havalandırma açıklıklarını düzenli olarak tozdan arındırınız.
	Cihaz kapısı çok sık açılmış veya büyük miktarda yiyecek henüz yerleştirilmiştir ya da dondurulmuştur. ■ Cihaz kapısını sadece gerektiğinde ve mümkün olduğunca kısa bir süre için açınız. Gerekli sıcaklık bir süre sonra kendiliğinden tekrar ayarlanır.
	Cihaz kapısı düzgün kapanmamıştır. Dondurucu bölmede kalın bir buz tabakası oluşmuş olabilir. ■ Cihazın kapısını kapatınız.





## Ne yapmalı, eğer ... ?

Problem	Sebebe ve Çözüm
	<p>Gerekli sıcaklık bir süre sonra kendiliğinden tekrar ayarlanır.</p> <p>Kalın bir buz tabakası oluşmuş olması halinde, soğutma performansı azalır ve bunun sonucunda enerji tüketimi artar.</p> <p>■ Cihazın buzlarını çözdürünüz ve cihazı temizleyiniz.</p>
	<p>Ortam sıcaklığı çok yüksektir. Ortam sıcaklığı ne kadar yüksekse, kompresör de o kadar uzun çalışır.</p> <p>■ “Kurulum” – “Kurulum yeri” bölümünde verilen bilgileri dikkate alınız.</p>
	<p>Cihaz niş içine doğru monte edilmemiştir.</p> <p>■ Cihazı, birlikte verilen montaj kılavuzundaki talimatlarda öngörüldüğü gibi monte ediniz.</p>
	<p>Cihazın içindeki sıcaklık çok düşük bir değere ayarlanmıştır.</p> <p>■ Sıcaklık ayarını düzeltiniz.</p>
	<p>Büyük miktarda gıda tek seferde dondurulmuştur.</p> <p>■ “Dondurma ve saklama” bölümündeki bilgileri dikkate alınız.</p>
	<p>SuperFrost fonksiyonu ❄ halen açıktır.</p> <p>■ Enerjiden tasarruf etmek için SuperFrost fonksiyonunu ❄ zamanından önce kapatınız.</p>
<b>Kompresör giderek daha seyrek ve daha kısa çalışıyor, cihaz içindeki sıcaklık yükseliyor.</b>	<p>Bu bir hata değildir. Ayarlanan sıcaklık değeri çok yüksektir.</p> <p>■ Sıcaklık ayarını düzeltiniz.</p> <p>■ Sıcaklığı 24 saat sonra tekrar kontrol ediniz.</p>
	<p>Dondurulmuş gıdalar çözülmeye başlıyor.</p> <p>Cihaz için öngörülmüş olan ortam sıcaklığının altına düşülmüştür.</p> <p>Ortam sıcaklığı çok düşük ise kompresör daha ender çalışır. Bu sebeple dondurucu bölme çok ısınabilir.</p> <p>■ “Kurulum” – “Kurulum yeri” bölümünde verilen uyarıları dikkate alınız.</p> <p>■ Ortam sıcaklığını yükseltiniz.</p>







## Ne yapmalı, eğer ... ?

Problem	Sebebe ve Çözüm
<b>Cihaz buzlanıyor veya cihazın içinde yoğuşma suyu oluşuyor. Cihaz kapısı düzgün kapanmıyor.</b>	Kapı lastiği yuvasından çıkmıştır. ■ Kapı lastiğinin düzgün bir şekilde yerine oturup oturmadığını kontrol ediniz.
	Kapı lastiği hasar görmüştür. ■ Kapı lastiğinin hasarlı olup olmadığını kontrol ediniz.
<b>Kapı lastiği zarar görmüş veya değiştirilmesi gerekiyor.</b>	Kapı lastiği alet kullanılmaksızın değiştirilebilir. ■ Kapı lastiğini değiştiriniz. Kapı lastiğini yetkili bayiden veya yetkili servisten edinebilirsiniz.













### Cihazda ortaya çıkabilecek genel sorunlar

Problem	Sebebe ve Çözüm
<b>Dondurulan gıdalar yapışmış.</b>	Yiyecekler, ambalajları ıslak bir şekilde dolaba konulmuştur. ■ Yapışmış malzemeyi bir kaşık sapı ile ayırınız.
<b>Cihaz kapısı uzun bir süredir açık olduğu halde bir uyarı sinyali verilmiyor.</b>	Bu bir hata değildir. Uyarı sesi ayar modunda kapatılmıştır. Sesli alarmı tekrar açmak istediğiniz takdirde: ■  üzerine dokununuz. ■  ortada gösterilene kadar ekranı sola veya sağa kaydırınız. ■  üzerine dokununuz. ■ Çubuk göstergelyi sağa kaydırarak istediğiniz ses seviyesini ayarlayınız. ■ İsteddiğiniz uyarı, çubuk göstergelye dokunarak onaylayınız. Uyarı ve sinyal sesleri açık olduğunda  orange gösterilir.







### Ekran bildirimleri

Uyarı	Sebebe ve Çözüm
<b>Başlangıç ekranında  yanıyor, cihaz soğutmuyor ancak cihaz kumandası ve iç aydınlatma çalışıyor.</b>	Fuar modu etkinleştirilmiştir. ■  üzerine dokununuz. ■  üzerine dokununuz. ■  ortada gösterilene kadar ekranı sola veya sağa kaydırınız. ■  üzerine dokununuz. Fuar modu  kapatıldıktan sonra cihazın gücü kapatılır ve tekrar açılması gerekir.







## Ne yapmalı, eğer ... ?

Uyarı	Sebebe ve Çözüm
<b>Ekranda hiçbir şey gösterilmiyor. Ekran karanlık.</b>	<p>Şabat modu  etkinleştirilmiştir: İç aydınlatma kapalıdır ve cihaz soğutmaya devam etmektedir.</p> <ul style="list-style-type: none"><li>■ Siyah ekran üzerine dokununuz.</li></ul> <p> gösterilir.</p> <ul style="list-style-type: none"><li>■  üzerine dokununuz.</li></ul> <p> sembolü turuncu renkte yanar.</p> <ul style="list-style-type: none"><li>■ Yeniden  üzerine dokununuz.</li></ul> <p>Şabat modu devre dışı bırakıldığında,  beyaz renkte yanar.</p>
<b>Ekranda  yanıyor ve cihaz kumanda edilemiyorsa?</b>	<p>Kilitleme fonksiyonu etkinleştirilmiştir.</p> <ul style="list-style-type: none"><li>■ Cihazın kilidini kısa bir süreliğine kaldırınız veya kilitleme fonksiyonunu tamamen kapatınız (bkz. “Başka ayarlar gerçekleştirilmesi” – “Kilitleme fonksiyonunun /  kısa süreliğine devre dışı bırakılması/tamamen kapatılması” bölümü).</li></ul>
<b>Otomatik kapı açma etkin. Ekranda   kırmızı renkte yanıyor ve ayrıca bir uyarı sinyali duyuluyorsa?</b>	<p>Otomatik kapı açma motoru aşırı ısındığından dolayı alarm etkinleştirilmiştir.</p> <ul style="list-style-type: none"><li>■ Biraz bekleyiniz ve motoru soğumaya bırakınız.</li><li>■ Kapıyı elinizle hareket ettiriniz.</li></ul>
<b>Otomatik kapı açma etkin. Ekranda   sarı renkte yanıyor ve ayrıca bir uyarı sinyali duyuluyorsa?</b>	<p>Bir engel, kapının hareket etmesini engelliyor.</p> <ul style="list-style-type: none"><li>■ Engeli ortadan kaldırınız.</li><li>■ Kapıyı elinizle hareket ettiriniz.</li></ul> <p>Kapı menteşesi mekanizması blokedir.</p> <ul style="list-style-type: none"><li>■ Motor gücüyle hareket ettirilen kapıyı zıt yönde hareket ettirmeyiniz. Kapı menteşeleri zarar görebilir.</li><li>■ Yetkili servisi arayınız.</li></ul>



## Ne yapmalı, eğer ... ?

Uyarı	Sebebe ve Çözüm
<b>Ekranda sarı renkte  yanıyor ve ayrıca bir uyarı sinyali duyuluyor.</b>	<p>Cihazda buz küpü çekmecesine bulunmuyordur. Cihaz kapısını kapadıktan sonra bir sinyal sesi duyulur.</p> <ul style="list-style-type: none"><li>■ Ekranda  üzerine dokununuz.</li></ul> <p>Uyarı bildirimini onaylanır ve sinyal sesi kapatılır. Ekranda tekrar gerçek anlık sıcaklık görüntülenir.</p> <ul style="list-style-type: none"><li>■ Buz küpü çekmecesini tekrar doğru bir şekilde cihaza yerleştiriniz veya buz küpü hazırlama ünitesinin gücünü kapatınız.</li></ul>
	<p>Temiz su bağlantısı yapılmamıştır.</p> <ul style="list-style-type: none"><li>■ Temiz su bağlantısının doğru yapıldığından emin olunuz.</li></ul>
	<p>Su girişi açılmamıştır.</p> <ul style="list-style-type: none"><li>■ Kapama vanasını açınız.</li></ul>
	<p>Hortum katlanmıştır.</p> <ul style="list-style-type: none"><li>■ Hortumu kontrol ediniz ve kusurlu bir hortumu sadece orijinal Miele yedek parçası ile değiştiriniz.</li></ul>
	<p>Su bağlantı basıncı çok düşüktür.</p> <ul style="list-style-type: none"><li>■ Su bağlantı basıncının 150 kPa ile 620 kPa (1,5 bar ile 6,2 bar) arasında olup olmadığını kontrol ediniz.</li></ul>
<b>Ekranda  sarı renkte yanıyor ve ayrıca bir sinyal sesi duyuluyorsa?</b>	<p>Buz küpü ünitesinin çekmecesine doludur.</p> <ul style="list-style-type: none"><li>■ Çekmeceyi çıkarınız ve boşaltınız.</li></ul>
<b>Ekranda sarı renkte  yanıyor, ayrıca bir uyarı sinyali veriliyor ve iç aydınlatma yanıp sönüyor.</b>	<p><b>Kapı alarmı</b> etkinleştirilmiştir. ActiveDoor devre dışıdır.</p> <ul style="list-style-type: none"><li>■ Ekranda  üzerine dokununuz.</li></ul> <p>Uyarı sinyali kapatılır,  sembolü söner ve iç aydınlatma tekrar kesintisiz olarak yanar.</p> <ul style="list-style-type: none"><li>■ Cihazın kapısını kapatınız.</li></ul>

## Ne yapmalı, eğer ... ?

Uyarı	Sebepler ve Çözüm
<b>Sıcaklık göstergesinde   kırmızı renkte yanıyor ve ayrıca bir uyarı sinyali duyuluyorsa?</b>	<p>Sıcaklık alarmı etkinleştirilmiştir; dondurucu bölme, ayarlanmış olan sıcaklığa bağlı olarak ya çok sıcak ya da çok soğuktur.</p> <p>Bunun sebepleri örneğin şunlar olabilir:</p> <ul style="list-style-type: none"><li>– Cihazın kapısı sık sık açılmıştır.</li><li>– Büyük miktarda gıda SuperFrost fonksiyonu etkinleştirilmeden dondurulmuştur.</li><li>– Uzun süreli bir elektrik kesintisi yaşanmıştır.</li><li>– Cihaz arızalıdır.</li></ul> <p>■   üzerine dokununuz.</p> <p>Uyarı bildirimini onaylanır:   söner ve uyarı sinyali kapatılır.</p> <p>Ekranda yaklaşık 1 dakika boyunca, o ana kadar cihazda hakim olmuş olan en yüksek sıcaklık yanıp sönererek gösterilir. Ardından sıcaklık göstergesi güncel sıcaklığı görüntüler.</p> <p>Yanıp sönen sıcaklık göstergesinden şu şekilde çıkabilirsiniz:</p> <ul style="list-style-type: none"><li>■ Sıcaklık göstergesine dokununuz.</li></ul> <p>Gösterilen en yüksek sıcaklık silinir. Ardından sıcaklık göstergesinde tekrar o anki gerçek dondurucu bölme sıcaklığı gösterilir.</p> <ul style="list-style-type: none"><li>■ Alarm durumunu ortadan kaldırınız.</li><li>■ Sıcaklığa bağlı olarak gıdaların çözülmüş veya çözülmeye başlamış olup olmadıklarını kontrol ediniz. Çözülmüş veya çözülmeye başlamışlarsa, gıdaları tekrar dondurmadan önce işleminden geçiriniz (haşlayınız veya kızartınız).</li></ul>



Uyarı	Sebeup ve Çözüm
<p><b>Ekranda  kırmızı renkte yanıyor ve ayrıca bir uyarı sinyali duyuluyor.</b></p>	<p>Bir elektrik kesintisi görüntüleniyor: Cihazın sıcaklığı son günlerde veya saatlerde bir elektrik kesintisi dolayısıyla geçici olarak çok yükselmiştir.</p> <p>■  üzerine dokununuz.</p> <p>Hata bildirimini onaylanmıştır:  söner ve uyarı sinyali kesilir.</p> <p>Sıcaklık göstergesinde yaklaşık 1 dakika boyunca, o ana kadar cihazda hakim olmuş olan en yüksek sıcaklık yanıp sönererek gösterilir. Ardından sıcaklık göstergesi güncel sıcaklığı görüntüler.</p> <p>Yanıp sönen sıcaklık göstergesinden şu şekilde çıkabilirsiniz:</p> <p>■ Sıcaklık göstergesine dokununuz.</p> <p>Gösterilen en yüksek sıcaklık silinir. Ardından sıcaklık göstergesinde tekrar o anki gerçek sıcaklık görüntülenir. Ardından cihaz son sıcaklık uyarı ile çalışmaya devam eder.</p> <p>■ Alarm durumunu ortadan kaldırınız.</p> <p>■ Sıcaklığa bağlı olarak gıdaların çözülmüş veya çözülmeye başlamış olup olmadıklarını kontrol ediniz. Çözülmüş veya çözülmeye başlamışlarsa, gıdaları tekrar dondurmadan önce işlemden geçirin (haşlayınız veya kızartınız).</p>

## Ne yapmalı, eğer ... ?

Uyarı	Sebebe ve Çözüm
<b>Ekranda ⚠ kırmızı renkte yanıyor ve duruma göre F harfini ve rakamlar içeren bir hata kodu gösteriliyor. Ayrıca bir sinyal sesi duyuluyor.</b>	<p>Bir arıza söz konusudur.</p> <ul style="list-style-type: none"><li>■ Ekrandaki ⚠ üzerine dokunarak uyarı sinyalini kapatınız.</li><li>■ Yetkili servisi arayınız.</li></ul> <p>Arıza bildirimini için görüntülenen hata koduna ek olarak cihazın model tanımı ve seri numarası da gereklidir. Bu bilgileri doğrudan görüntüleyebilirsiniz:</p> <ul style="list-style-type: none"><li>■ Bunun için ekrandaki ⓘ üzerine dokununuz.</li></ul> <p>Ekranda gerekli cihaz verileri gösterilir.</p> <p>✔ ile onaylayarak bilgi ekranından çıkarsınız ve hata kodu yeniden gösterilir.</p> <p>Cihazın gücünü, ayrıca doğrudan hata göstergesi üzerinden de kapatabilirsiniz.</p>
<b>Ekranda ⚠ kırmızı renkte yanıyor ve ayrıca bir uyarı sinyali duyuluyor.</b>	<p>Buz hazırlama ünitesinde bir arıza söz konusudur.</p> <ul style="list-style-type: none"><li>■ Ekrandaki ⚠ üzerine dokunarak uyarı sinyalini kapatınız.</li><li>■ Yetkili servisi arayınız.</li></ul>

## Otomatik kapı açma ile ilgili sorunlar

Problem	Sebebe ve Çözüm
<b>Kapı değişken hızda açılıyorsa?</b>	<p>Bu bir hata değildir! Kapı raflarının doluluğuna bağlı olarak hız değişebilir.</p>
<b>Ekranda ⊗ gösteriliyorsa? Kapı açılma açısı kaydedilemiyorsa?</b>	<p>Kapı açılma açısı çok küçük seçilmiştir.</p> <ul style="list-style-type: none"><li>■ En az 70°'lik bir kapı açılma açısı seçiniz. Çekmece-leri sorunsuz bir şekilde dışarı çekebilmek için en iyi kapı açılma açısı 90°'dir.</li></ul>

## Ne yapmalı, eğer ... ?

Problem	Sebeup ve Çözüm
<b>Kapı tıklama sinyaline tepki vermiyor.</b>	Tıklama çok zayıftır. ■ Tıklama sensörünün hassaslığını artırınız (bkz. “Cihaz tanıtımı” – “Otomatik kapı açma (ActiveDoor)” bölümü).
	Tıklama fonksiyonu etkin değildir. ■ Otomatik kapı açma fonksiyonunu etkinleştiriniz (bkz. “Başka ayarlar gerçekleştirilmesi” – “Otomatik kapı açma (ActiveDoor) $\square_A$ ” bölümü).
<b>Kapı, verilen sesli komuta (modele bağlı) tepki vermiyor.</b>	Sesli asistan kurulmamıştır. ■ Miele uygulamasında gerekli ayarı yapınız.
	Otomatik kapı açma fonksiyonu etkin değildir. ■ Otomatik kapı açma fonksiyonunu etkinleştiriniz (bkz. “Başka ayarlar gerçekleştirilmesi” – “Otomatik kapı açma (ActiveDoor) $\square_A$ ” bölümü).

## Buz küpü hazırlama ünitesiyle yaşanabilecek sorunlar

Problem	Sebeup ve Çözüm
<b>Buz küpü hazırlama ünitesinin gücü açılmıyor.</b>	Cihazın elektrik bağlantısı yapılmamıştır veya gücü açılmamıştır. ■ Cihazın elektrik bağlantısını yapınız ve cihazı çalıştırınız.
<b>Buz küpü hazırlama ünitesi buz küpü üretmiyor.</b>	Cihazın veya buz küpü hazırlama ünitesinin gücü açılmamıştır. ■ Cihazın ve buz küpü hazırlama ünitesinin gücünü açınız.
	Su girişi açılmamıştır veya havası alınmamıştır. ■ Su girişini açınız. ■ Su girişinin havasının alınmış olup olmadığını kontrol ediniz.
	Buz küpü hazırlama ünitesinin çekmecesi doğru kapatılmamıştır. ■ Çekmeceyi düzgün bir şekilde kapatınız.
	Cihaz kapısı çok sık açılmış, bunun sonucunda kompresör çalışma süresi artmış ve buz küpü hazırlama ünitesi buz tutmuştur.

## Ne yapmalı, eğer ... ?

Problem	Sebebe ve Çözüm
	<ul style="list-style-type: none"><li>■ Cihaz kapısını, sadece gerektiğinde ve mümkün olduğunca kısa bir süre için açınız.</li></ul>
	<p>Dondurucu bölme sıcaklığı çok yüksektir.</p> <ul style="list-style-type: none"><li>■ Daha düşük bir sıcaklık ayarlayınız.</li></ul>
	<p>Su bağlantı basıncı çok düşüktür.</p> <ul style="list-style-type: none"><li>■ Su bağlantı basıncının 150 kPa ile 620 kPa (1,5 bar ile 6,2 bar) arasında olup olmadığını kontrol ediniz.</li></ul> <p><b>İlk buz küplerinin üretilmesinin 24 saat kadar sürebileceğini unutmayınız.</b></p>
<b>Buz küpleri kötü bir koku ve tada sahip.</b>	<p>Buz küpü hazırlama ünitesi kesintisiz işletimdedir ve düzenli zaman aralıklarında temizlenmelidir.</p> <ul style="list-style-type: none"><li>■ Buz küpü hazırlama ünitesini ve su hattını, üretilen ilk 3 buz küpü partisini kullanmayıp atarak düzenli zaman aralıklarında yıkayınız.</li></ul>
	<p>Buz küpü hazırlama ünitesi çok ender kullanılmaktadır. Buz uzun süre saklandığında başka maddelerin tadını ve kokusunu alabilir.</p> <ul style="list-style-type: none"><li>■ Buz küpü hazırlama ünitesini uzun süre kullanmayacağı zaman buz küpü çekmecesini boşaltınız.</li><li>■ Buz küpü hazırlama ünitesini ve su hattını, üretilen ilk 3 buz küpü partisini kullanmayıp atarak düzenli zaman aralıklarında yıkayınız.</li></ul>
	<p>Dondurucu bölmede paketlenmemiş gıda saklanıyor. Buz paketlenmemiş gıdaların tadını ve kokusunu alabilir.</p> <ul style="list-style-type: none"><li>■ Dondurucu bölmede sadece paketlenmiş gıdalar saklayınız.</li></ul>
	<p>Buz küpü çekmecesini kirlenmiştir.</p> <ul style="list-style-type: none"><li>■ Gerekliyse buz küpü çekmecesini temizleyiniz.</li></ul>

### İç aydınlatma



Açıkta duran elektrik taşıyan parçalar sonucu elektrik çarpması tehlikesi.







Lamba kapağının çıkarılması sonucunda elektrik taşıyan parçalara temas edebilirsiniz.

Lamba kapağını çıkarmayınız. LED aydınlatma sadece yetkili servis tarafından tamir edilmeli ve değiştirilmelidir.

 LED aydınlatma sonucu yaralanma tehlikesi.

Bu aydınlatma RG2 risk grubu olarak sınıflandırılmıştır. Kapak bozuxsa gözler zarar görebilir.

Lamba kapağı hasarlı ise aydınlatmaya optik aletlerle (büyüteç vb.) yakından bakmayınız.

Problem	Sebepl ve Çözüm
İç aydınlatma çalışmıyor.	Cihazın gücü açılmamıştır. ■ Cihazın gücünü açınız.
	Şabat modu  açıktır: Ekran kararmıştır ve cihaz soğutmaktadır. ■ Siyah ekran üzerine dokununuz. Ekranında  gösterilir. ■  üzerine dokununuz.  turuncu renkte yanar. ■ Ayar modunda   sembolüne dokununuz. Şabat modu kapatıldığında,  sembolü beyaz renkte yanar.
	İç aydınlatma kapı açıkken, aşırı ısınmaya karşı yaklaşık 15 dakika sonra otomatik olarak kapanır. Eğer sebep bu değilse bir arıza söz konusudur. ■ Yetkili servisi arayınız.
İç aydınlatma yanıp sö-nüyor.	Bu bir hata değildir. Kapı alarmı etkinleştirilmiştir ve iç aydınlatma uyarı sinyaliyle birlikte yanıp söner.

## Seslerin sebepleri

Cihaz çalışma sırasında çeşitli sesler çıkarır.  
Düşük soğutma gücünde cihaz enerji tasarrufludur ancak daha uzun süre çalışır.  
Ses seviyesi azalır.  
Yüksek soğutma gücünde gıdalar daha hızlı soğutulur.  
Ses seviyesi artar.

Normal sesler	Neden oluşur?
<b>Tıslama, Islık</b>	Soğutucu madde soğutma devresine püskürtülüyor.
<b>Fokurdama, Lıkırdama, Şııırdama</b>	Borulardan soğutucu madde geçiyor.
<b>Homurdama</b>	Cihaz soğutuyor.
<b>Tıklama</b>	Termostat, kompresörün gücünü açıyor veya kapatıyor.
<b>Vınlama, Cızıldama</b>	Fan çalışıyor. Otomatik kapı açma mekanizması, cihazın kapısını açıyor ve kapatıyor.
<b>Çıtırdama</b>	Cihaz içinde malzeme genleşmeleri meydana geliyor.
<b>Takırdama</b>	Valfler veya klapeler etkindir.
<b>Vızıldama (su tankı donanımlı cihazlar)</b>	Su tankından dışarı su pompalanıyor.
<b>Sıyırma (kapı stoperi donanımlı cihazlar)</b>	Kapı stoperi donanımlı cihaz kapısı açılıyor veya kapatılıyor.
Kompresör seslerinin ve soğutma devresinde oluşan akış seslerinin kaçınılmaz olduğu unutulmamalıdır.	

## Seslerin sebepleri

Sesler	Sebeup ve özüm
<b>Titreşim, Tıngır-dama, Şıkırda-ma</b>	Cihaz düz durmuyordur. Cihazı bir su terazisi yardımıyla düzeltiniz. Bunun için cihazın altındaki ayar ayaklarını (cihaz modeline baęlı) kullanınız. 140 cm'lik bir niş boyutundan itibaren: Cihazla birlikte verilen sabitleme ubuklarını cihaz tabanının altına sokunuz.
	ekmeceler, sepetler veya raflar sallanıyor veya sıkışıyor. ıkarılabilir paraları kontrol ediniz ve paraları tekrar yerine takınız.
	Şişeler ve kaplar birbirine temas ediyordur. Şişeleri ve kapları hafifçe birbirinden ayırınız.
	Nakliye kablo tutucusu (cihaz modeline baęlı) hala cihazın arka panelinde asılıdır. Nakliye kablo tutucusunu ıkarınız.

# Müşteri Hizmetleri

www.miele.com/service adresinde, arızaların kullanıcı tarafından giderilmesine ve Miele yedek parçalarına ilişkin bilgiler sunulmaktadır.

## Arızalarda iletişim

Kendi başınıza gidemediğiniz arızaları, örneğin Miele bayiinize veya Miele yetkili servisine bildiriniz.

Miele yetkili servisi için www.miele.com/service adresinden randevu talebinde bulunabilirsiniz.

Miele yetkili servisinin iletişim bilgilerini bu dokümanın sonunda bulabilirsiniz.

Yetkili servisin cihazın model tanımına ve seri numarasına (İmalat/Seri/No.) ihtiyacı olacaktır. Her iki bilgiyi, cihazın iç kısmındaki tip etiketinde veya modele bağlı olarak ayar modunda 'Bilgiler' **i** altında bulabilirsiniz.

## EPREL Veritabanı

1 Mart 2021 tarihinden itibaren, enerji tüketimi işaretine ve Eko-tasarım gerekliliklerine ilişkin bilgiler Avrupa Ürün Veritabanı'nda (EPREL) bulunabilir. Ürün veritabanına <https://eprel.ec.europa.eu/> bağlantısından erişebilirsiniz. Burada sizden model kodunu girmeniz istenir.

Model kodunu, cihazın iç kısmındaki tip etiketinde veya modele bağlı olarak ayar modunda 'Bilgiler' **i** altında bulabilirsiniz.

Klasse/Class		Ap-Typ/AP-Type	Bruttototal/Gross Capacity	Gefriervermögen/Freezing Capacity
Class/Classe		AP-Type/AP-Tipo	Volume Brut/Capacità Bruta	Pouvoir de Congel/Capac. Congeladora
SN-ST			XXX I	
Nutzinhalt Net Capacity	Ges Tot	/K /R	/G /F	/WEIN / KALT /WINE / CHILL
Volumen Volume U e	Tot	/R /F	/C /C	
Capac. Util	Tot	/F /C	/MINO /CHILL	

**R600a: XXg**

## Garanti

Garanti süresi 2 yıldır.

Bu konuda daha fazla bilgiyi cihazla birlikte verilen garanti şartları kitapçığından edinebilirsiniz.



Miele, bu derin dondurucunun 2014/53/AB Direktifine uygun olduğunu beyan eder.

AB Uygunluk Beyanı'nın tam metni aşağıdaki internet adreslerinden birinden edinilebilir:

- [www.miele.com.tr](http://www.miele.com.tr) adresinde Ürünler/ Karşıdan İndirmeler sayfasından
- <https://miele.com.tr/kilavuzlar> adresindeki Servis, Bilgi talebi sayfasından ürün adı veya seri numarası girilerek

Frekans bandı	2,4000 GHz – 2,4835 GHz
---------------	----------------------------

Maksimum iletim gücü	<100 mW
----------------------	---------

## Telif hakları ve lisanslar

---

İletişim modülünün kullanımı ve kumandası için Miele, kendi yazılımlarını ya da Açık Kaynak lisans koşulları kapsamında olmayan üçüncü taraf yazılımlarını kullanmaktadır. Bu yazılımlar/yazılım bileşenleri telif hakları ile korunur. Miele'nin ve üçüncü tarafların telif haklarına saygı gösterilmesi gerekmektedir.

Ayrıca cihaza entegre edilmiş iletişim modülünde Açık Kaynak lisans koşulları bağlamında aktarılabilir olan yazılım bileşenleri de mevcuttur. İlgili telif hakkı bildirimleriyle birlikte, mevcut Açık Kaynak bileşenlerine, geçerli lisans koşullarının kopyalarına ve diğer bilgilere, bir web tarayıcısı üzerinden IP ile yerel olarak ([http\[s\]://<ip adresi>/Licenses](http[s]://<ip adresi>/Licenses)) ulaşabilirsiniz. Orada ifade edilen Açık Kaynak lisans koşullarıyla ilgili yükümlülük ve garanti düzenlemeleri, sadece ilgili hak sahipleriyle ilgili olarak geçerlidir.

**Satış ve Pazarlama Şirketinin Adresi:**

Miele Elektrikli Aletler Dış Ticaret ve Pazarlama Ltd. Şti  
Fatih Sultan Mehmet Mah. Poligon Cad. Buyaka 2 Sitesi  
C Kule 2. Blok, No.8/B Kat 1  
34771 Tepeüstü-Ümraniye / İstanbul  
Türkiye

Müşteri Hizmetleri: 444 11 22

E-Mail: [info@miele.com.tr](mailto:info@miele.com.tr)

İnternet: [www.miele.com.tr](http://www.miele.com.tr)

EEE yönetmeliğine uygundur

**Üretici Adresi:**

Almanya  
Miele & Cie. KG  
Carl-Miele-Straße 29  
33332 Gütersloh

FNS 7794 ...

tr-TR

M.-Nr. 12 584 830 / 02