













Mode d'emploi Lave-linge professionnels PWM 927 PWM 935

Veillez **impérativement** lire le mode d'emploi avant d'installer et de mettre en service cet appareil. Vous vous protégez et évitez ainsi de détériorer votre matériel.

fr-FR

Table des matières

Consignes de sécurité et mises en garde	6
Explication des consignes de sécurité et des avertissements sur la machine	6
Utilisation conforme.....	6
Mauvaises utilisations prévisibles	7
Sécurité technique	7
Utilisation conforme.....	9
Dommmages sur les composants et liés au chlore.....	10
Accessoires	10
Votre contribution à la protection de l'environnement	11
Description de la machine	12
Description de la machine	12
Bandeau de commande	13
Commande	14
Touches sensibles et écran tactile.....	14
Menu principal.....	14
Exemples d'utilisation.....	14
Utilisation dans une laverie	17
Lavage	18
Préparation du lavage	18
Charger et mettre le lave-linge en marche	19
Lavage avec la boîte à produits	19
Sélectionner un programme	21
Sélectionner les paramètres du programme.....	22
Sélectionner des options	27
Prélavage 	27
Trempage 	27
Rinçage plus 	27
Arrêt cuve pleine 	27
Arrêt de remplissage 	27
Intensif 	27
Niveau+ 	28
Démarrage de programme - fin de programme	28
Minuteur	30
Spécificités selon les programmes	31
Essorage	31
Rotation infroissable	31
Avance rapide.....	31
Commande manuelle.....	32
Passer en mode manuel	32
Arrivée eau 	33
Doser 	33
Laver et chauffer 	33
Vidange avec rotation 	33
Essorage 	33
Combinaisons de fonctions	34
Système de pesée.....	35
Remise à zéro de l'affichage de charge	35

Modifier le déroulement d'un programme	36
Modifier un programme.....	36
Modifier un programme de lavage	36
Interruption d'un programme.....	36
Mettre le lave-linge en marche après une interruption de l'alimentation	36
Ajouter/retirer du linge.....	37
En cas d'anomalie	38
Conseils en cas de panne	38
Contact en cas d'anomalies.....	40
Aide en cas d'anomalie	40
Impossible de démarrer un programme de lavage.....	40
Annulation de programme et message d'anomalie.....	41
Un message s'affiche à l'écran	41
Résultat de lavage insatisfaisant.....	42
Problèmes d'ordre général avec le lave-linge.....	42
La porte ne s'ouvre pas ou ne se ferme pas	44
Poursuivre le programme après une coupure de courant	44
Nettoyage et entretien.....	45
Formation de corrosion	45
Nettoyer le bac à produits, les compartiments et le siphon avant utilisation.....	46
Installation.....	48
Installation du lave-linge	48
Fixation.....	48
Conditions générales de fonctionnement.....	48
Maintenance facilitée	49
Raccordement à l'eau	50
Note pour la Suisse.....	50
Raccordement vapeur	50
Raccordements de pompes doseuses.....	51
Évacuation d'eau.....	52
Raccordement électrique.....	52
Mode exploitant	53
Ouvrir le Mode exploitant	53
Ouvrir le mode exploitant (libre-service)	53
Accès par code	53
Modifier le code.....	53
Quitter le menu Réglages.....	53





Table des matières

Commande / Affichage.....	54
Langue.....	54
Accès langue	54
Définir langues	55
Heure.....	55
Date	55
Logo	55
Ecran d'accueil.....	55
Mode	55
Luminosité de l'écran.....	55
Mise en veille «affichage»	55
Mise en veille «appareil»	56
Volume	56
Afficher / masquer.....	56
Départ différé	56
Mémoire.....	56
Commande manuelle.....	56
Modifier ordre	57
Système de mesure.....	57
Modifier le code	57
Wi-Fi.....	57
Sélection du programme.....	57
Commande.....	57
Paquets de programme	57
Programmes favoris.....	57
Classer les programmes	58
Affect.couleur programme.....	58
Code expert.....	58
Technique de procédé	58
Infroissable	58
Vidange fin de programme	58
Applications externes	60
Verrouillage monnayeur	60
Box Connector	60
Programmes gratuits.....	60
WRG.....	60
Dosage automatique	60
Dosage	60
Empêcher le délestage	60
Wi-Fi.....	60
Paramètres de l'appareil.....	60
Vitesse maximale.....	60
Temp. max. réglable.....	60
Informations légales	60
Monnayeur	61
Réglages du monnayeur	61

Mise en réseau	62
Instructions d'appariement	62
Connexion réseau	62
Ouverture du Mode exploitant	62
Réseau Première installation	62
Configuration manuelle de la connexion réseau	63
Configuration de la connexion réseau via WPS	64
Configuration de la connexion réseau via Soft-AP	65
Configuration de la connexion réseau via un câble LAN.....	65
Interface Wi-Fi/LAN configurée	66
Caractéristiques techniques	66
Caractéristiques techniques	68
Caractéristiques de l'appareil PWM 927.....	68
Dimensions d'installation	68
Raccordement électrique	68
Poids et charge au sol.....	68
Valeurs d'émissions.....	68
Sécurité des produits.....	68
Wi-Fi	68
Caractéristiques de l'appareil PWM 935	69
Dimensions d'installation	69
Raccordement électrique	69
Poids et charge au sol.....	69
Valeurs d'émissions.....	69
Sécurité des produits.....	69
Wi-Fi	69
Déclaration de conformité UE	70
Protection des données Wi-Fi	71
Protection et sécurité des données.....	71
Configuration du réseau réglages d'usine	71
Droits d'auteur et licences	71

Consignes de sécurité et mises en garde

Explication des consignes de sécurité et des avertissements sur la machine

	Veillez lire le mode d'emploi
	Attention : surfaces brûlantes
	Attention, tension jusqu'à 1000 V !
	Mise à la terre de protection
	Liaison équipotentielle

Ce lave-linge répond aux réglementations de sécurité en vigueur. Toute utilisation non conforme peut toutefois causer des dommages corporels et matériels.

Lisez attentivement le mode d'emploi avant de mettre le lave-linge en service. Vous y trouverez des informations importantes sur le montage, la sécurité, l'utilisation et l'entretien de cet appareil. Vous vous protégerez ainsi et éviterez de détériorer votre appareil.

Miele indique expressément de lire impérativement le chapitre pour l'installation du lave-linge et de suivre les consignes de sécurité et de mise en garde.

Miele ne peut être tenu pour responsable des dommages dus au non-respect des consignes.

Conservez ce mode d'emploi et veuillez le remettre en cas de cession de cet appareil.

Les consignes de sécurité et mises en gardes doivent absolument pouvoir être consultées à tout moment par toutes les personnes habilitées.

Utilisation conforme

► Ce lave-linge est exclusivement conçu pour laver des textiles portant la mention « lavable en machine ». Toute autre utilisation pourrait s'avérer dangereuse. Miele décline toute responsabilité en cas d'utilisation non conforme.

► Il faut impérativement utiliser ce lave-linge conformément aux instructions du mode d'emploi, l'entretenir régulièrement et vérifier son fonctionnement.

► Ce lave-linge ne convient pas à une utilisation en extérieur.

► N'installez pas votre lave-linge dans les pièces exposées au gel. Les tuyaux gelés risquent de se fendre ou d'éclater. Des températures inférieures à zéro peuvent diminuer la fiabilité des composants électroniques.

► Ce lave-linge est conçu pour une utilisation professionnelle.

- ▶ Si la machine fonctionne en zone professionnelle, seul du personnel formé et habilité ou des spécialistes peuvent faire fonctionner la machine. Si la machine fonctionne dans une zone accessible au public, l'exploitant doit s'assurer de l'utilisation sans risque de l'appareil.
- ▶ Ce lave-linge ne doit pas être utilisé sur des engins en mouvement (par ex. des bateaux).
- ▶ Les personnes qui ne sont pas en mesure d'utiliser ce lave-linge en toute sécurité en raison de déficiences physiques, sensorielles ou mentales ou de leur manque d'expérience ou de connaissances ne doivent pas l'utiliser sans la surveillance ou les instructions d'une personne responsable.
- ▶ Tenez les enfants de moins de huit ans éloignés du lave-linge à moins qu'ils ne soient sous étroite surveillance.
- ▶ Les enfants âgés de huit ans et plus peuvent utiliser le lave-linge sans surveillance uniquement si son fonctionnement leur a été expliqué de telle sorte qu'ils puissent le manipuler en toute sécurité. Les enfants doivent être en mesure d'appréhender et de comprendre les risques encourus en cas de mauvaise manipulation.
- ▶ Les enfants ne doivent pas nettoyer ou entretenir le lave-linge sans être sous la surveillance d'un adulte.
- ▶ Ne laissez pas les enfants sans surveillance à proximité du lave-linge. Ne les laissez pas jouer avec l'appareil.
- ▶ Les programmes de désinfection ne peuvent pas être interrompus, car le résultat de désinfection peut être limité. L'exploitant doit garantir dans la routine par des contrôles correspondants un standard de désinfection de procédés thermique et chimico-thermique (selon les directives nationales en vigueur).

Mauvaises utilisations prévisibles

- ▶ N'utilisez jamais de détergents contenant des solvants pour nettoyer le tambour de votre lave-linge. Ces produits risquent de détériorer les pièces de l'appareil et de dégager des vapeurs toxiques.

Risque d'incendie et d'explosion !

- ▶ N'endommagez, ne retirez et ne désactivez pas les systèmes de sécurité ni les éléments de commande du lave-linge.
- ▶ L'eau qui entre dans l'appareil pour le lavage est un bain lessiviel et n'est pas potable ! Dirigez ce bain lessiviel dans un système de vidange approprié en conséquence.
- ▶ Assurez-vous que le tambour est à l'arrêt avant de décharger votre linge. Ne mettez jamais les mains dans un tambour qui tourne encore, vous risqueriez d'être grièvement blessé.
- ▶ Veillez lors de la fermeture de la porte de chargement à ne pas vous coincer un membre dans la fente entre la porte et le cadre.

Attention : La porte de chargement du lave-linge se verrouille automatiquement, dès que la machine démarre.

- ▶ En cas d'utilisation d'adjuvants et de produits spéciaux, suivre les conseils d'utilisation du fabricant. N'utilisez ces produits que dans le cadre prévu par le fabricant pour éviter les détériorations de matériaux et les réactions chimiques violentes (gaz explosif...).

Sécurité technique

- ▶ Vérifiez que votre lave-linge ne présente pas de dommages externes avant de l'installer. Si le lave-linge est endommagé, il ne doit en aucun cas être installé et mis en service.

Consignes de sécurité et mises en garde

► Seul un raccordement à une prise de terre conforme garantit un fonctionnement du lave-linge en toute sécurité. Il est essentiel de faire vérifier cette condition de sécurité élémentaire et, en cas de doute, l'installation domestique par un professionnel. Miele ne peut être tenu responsable de dommages causés par une mise à la terre manquante ou défectueuse.

► Des réparations incorrectes peuvent créer des dangers imprévisibles pour l'utilisateur, au titre desquels le fabricant décline toute responsabilité. Les réparations doivent exclusivement être effectuées par des techniciens agréés par Miele, faute de quoi aucun recours à la garantie ne sera accepté pour les dommages consécutifs.

► N'effectuez pas de modifications sur le lave-linge qui ne soient pas expressément autorisées par Miele.

► Pour réparer, nettoyer ou entretenir le lave-linge, mettez-le hors tension. Mettez le lave-linge hors tension en :

- débranchant la fiche du lave-linge de l'alimentation électrique ou en
- basculant l'interrupteur général sur Arrêt ou en
- dévissant entièrement le fusible de l'installation domestique et en sortant de son logement.

Voir aussi chapitre « Installation » section « Raccordement électrique ».

► Il faut impérativement utiliser un jeu de tuyaux joint pour le raccordement à l'eau. Les tuyaux usagés sont proscrits. Contrôlez régulièrement les tuyaux d'arrivée d'eau afin de les remplacer à temps et d'éviter des dégâts liés à l'eau. En cas de fuites, il faut éliminer la cause, avant de continuer à faire fonctionner le lave-linge.

► En cas de fuites, il faut éliminer la cause, avant de continuer à faire fonctionner le lave-linge. Débranchez immédiatement le lave-linge en cas de fuite d'eau !

► En cas de dysfonctionnements du chauffage vapeur, il peut se produire des températures plus élevées dans la zone de la porte de chargement, du couvercle de la boîte à produits et à l'intérieur du tambour (notamment sur le bord du tambour). Risque de brûlures légères. Cette indication ne s'applique qu'aux appareils avec chauffage vapeur.

► Les pièces défectueuses ne doivent être remplacées que par des pièces de rechange d'origine Miele. Les pièces de rechange d'origine sont les seules dont Miele garantit qu'elles remplissent les conditions de sécurité.

► Le lave-linge est soumise aux directives et normes de l'assurance-accidents sociale allemande (DGUV). Il est conseillé de procéder aux contrôles conformément à la réglementation en vigueur. Le livret de contrôle requis pour la documentation de contrôle est disponible auprès du service après-vente Miele.

► Veuillez suivre les instructions du chapitre « Installation ».

► Si le lave-linge est branché à une prise secteur, la prise doit toujours rester accessible afin que le lave-linge puisse être débranché de l'alimentation électrique à tout moment.

► Si un raccordement fixe est prévu, le lave-linge doit être débranché avec le dispositif de sectionnement tous pôles. Le dispositif de sectionnement doit se trouver à proximité immédiate du lave-linge, et être bien visible et à tout moment accessible.

- ▶ Le remplacement des appareils dont les éléments de commande ou l'isolation des câbles sont endommagés est réservé au fabricant/service après-vente ou un électricien qualifié.
- ▶ Un câble d'alimentation endommagé doit être remplacé par un technicien agréé par Miele.

Utilisation conforme

- ▶ La capacité de charge maximale est de 27 kg de linge sec pour le PWM 927, et 35 kg de linge sec pour le PWM 935. Pour vérifier les programmes de lavage avec une charge autorisée moindre, consultez le document « Tableau des programmes ».
- ▶ Enlevez les sécurités de transport du lave-linge avant la mise en service (voir chapitre « Installation », « Démontage des sécurités de transport »). Si la sécurité de transport n'est pas retirée, elle peut endommager les meubles ou appareils voisins en cas d'essorage.
- ▶ N'essayez pas de forcer pour ouvrir la porte du lave-linge. La porte peut être ouverte uniquement lorsqu'un message à l'écran vous y invite.
- ▶ Ne basculez pas la machine vers l'arrière lorsque celle-ci fonctionne.
- ▶ Risque de pincement et de coupure entre le cadre de la porte et l'ouverture du tambour et sur les charnières, lors de la fermeture de la porte de chargement.
Attention : la porte de chargement se verrouille automatiquement, dès que la machine démarre.
- ▶ Fermez l'arrivée d'eau en cas d'absence prolongée (vacances par ex.) surtout s'il n'existe pas de vidange au sol (regard) à proximité du lave-linge.
- ▶ Assurez-vous qu'il n'y a pas de corps étrangers dans votre linge avant de le laver (par ex. clous, épingles, pièces ou trombones) afin de ne pas le détériorer. Les corps étrangers peuvent également endommager certaines pièces de l'appareil (cuve, tambour par ex.) qui peuvent à leur tour détériorer le linge.
- ▶ Il n'est pas nécessaire de détartrer l'appareil si vous dosez la lessive correctement. Si votre appareil était malgré tout entartré, utilisez un détartrant avec protection anti-corrosion. Le détartrant est disponible chez votre revendeur Miele ou auprès du service technique Miele. Conformez-vous scrupuleusement aux instructions d'utilisation.
- ▶ Les produits de lavage contenant des solvants ne doivent pas être utilisés.
- ▶ Ne stockez et ne manipulez ni essence, pétrole ou autre produit inflammable à proximité du lave-linge. N'utilisez pas le couvercle de la machine comme support.

Risque d'incendie et d'explosion !

- ▶ Ne rangez pas de produits chimiques sur le couvercle de la machine (lessive liquide, adjuvants lessiviels). Des décolorations mais aussi des fuites peuvent se produire. Des produits chimiques renversés par mégarde sur le couvercle doivent être immédiatement rincés à l'aide d'un chiffon imbibé d'eau.
- ▶ Des fentes d'aération se trouvent à l'arrière de la machine. Les fentes d'aération ne doivent en aucun cas être obturées ou cachées. Vérifiez l'écart minimal à respecter dans le schéma d'installation.

Consignes de sécurité et mises en garde

- ▶ Les teintures, les produits décolorants et les détartrants que vous utilisez doivent convenir à une utilisation en lave-linge. Respectez impérativement les consignes d'utilisation du fabricant.
- ▶ Les décolorants contiennent du soufre qui peut provoquer une corrosion de la machine. Ces produits ne doivent pas être utilisés dans le lave-linge.
- ▶ Évitez le contact des surfaces en acier inoxydable avec des produits de lavage et de désinfection liquides contenant du chlore ou de l'hypochlorite de sodium. Ces produits peuvent provoquer la corrosion de l'inox. Les vapeurs d'eau de javel peuvent également entraîner une corrosion de l'appareil. Une fois ouverts, les bidons de ce type de produits ne doivent pas être laissés à proximité des appareils.
- ▶ Ne pas utiliser de nettoyeur sous pression ni de jet pour nettoyer le lave-linge.

Dommages sur les composants et liés au chlore

- ▶ Plus vous utilisez de chlore, plus les composants risquent d'être abîmés.
- ▶ L'utilisation de produits à base de chlore, comme l'hypochlorite de sodium et les blanchiments au chlore en poudre peut en fonction de la concentration du chlore, du temps d'action et de la température détruire la couche de protection de l'inox et entraîner de la corrosion sur les composants. Vous devez donc vous abstenir d'utiliser des agents contenant du chlore. Utilisez plutôt de l'eau de Javel à base d'oxygène. Si toutefois des agents de blanchiment contenant du chlore sont utilisés, il faut toujours procéder à une étape d'anti-chloration. Cela pourrait sinon endommager durablement et de manière irréparable autant les composants du lave-linge que le linge.

- ▶ Le traitement anti-chlore doit avoir lieu immédiatement après le blanchiment au chlore. Le peroxyde d'hydrogène et les détergents et agents de blanchiment à base d'oxygène sont adaptés au traitement anti-chlore. Le bain ne doit pas être vidangé entre-temps.

Le traitement au thiosulfate peut entraîner la formation de gypse, en particulier lorsque de l'eau dure est utilisée. Ce gypse peut se déposer dans le lave-linge ou provoquer des incrustations sur le linge. Le traitement au peroxyde d'hydrogène est recommandé par rapport au traitement au thiosulfate car le peroxyde d'hydrogène favorise le processus de neutralisation du chlore.

Les quantités de dosage exactes et les températures de traitement doivent être réglées et contrôlées sur place conformément aux recommandations de dosage des fabricants de lessive et de détergents. Il faut également tester si aucun chlore actif résiduel ne reste dans le linge.

Accessoires

- ▶ Des accessoires ne peuvent être rajoutés ou montés que s'ils sont expressément autorisés par Miele. Si d'autres pièces sont rajoutées ou montées, les prétentions à la garantie et/ou fondées sur la responsabilité du fait du produit deviennent caduques.

Votre contribution à la protection de l'environnement

Nos emballages

Nos emballages protègent votre appareil des dommages pouvant survenir pendant le transport. Nous les sélectionnons en fonction de critères écologiques permettant d'en faciliter le recyclage.

En participant au recyclage de vos emballages, vous contribuez à économiser les matières premières et à réduire le volume des déchets.

Votre revendeur reprend vos emballages.

Votre ancien appareil

Les appareils électriques et électroniques dont on se débarrasse contiennent souvent des matériaux précieux. Cependant, ils contiennent aussi des substances toxiques nécessaires au bon fonctionnement et à la sécurité des appareils. Si vous déposez ces appareils usagés avec vos ordures ménagères ou les manipulez de manière inadéquate, vous risquez de nuire à votre santé et à l'environnement. Ne jetez jamais vos anciens appareils avec vos ordures ménagères.



Utilisez plutôt les points de collecte et de récupération officiels mis en place pour le retour et le recyclage des anciens appareils électriques et électroniques. Pour de plus amples informations, contactez votre revendeur.

Afin de prévenir tout risque d'accident, veuillez garder votre ancien appareil hors de portée des enfants jusqu'à son enlèvement.

► Rendez les serrures des portes inutilisables lorsque vous vous débarrassez de vieux lave-linge ou que vous les mettez en décharge. Vous éviterez ainsi que des enfants ne s'enferment dedans et mettent leur vie en danger.

Miele ne peut être tenu pour responsable des dommages dus au non-respect des consignes de sécurité et mises en garde.

Économies d'énergie

Consommation d'énergie et d'eau

- Utilisez la charge **maximale** de chaque programme de lavage. La consommation d'énergie et d'eau est plus avantageuse pour une charge pleine.
- Utilisez les programmes du paquet de programmes ECO. Les programmes se distinguent par une consommation d'énergie particulièrement faible.

Lessive

- Ne dépassez jamais le dosage indiqué sur l'emballage de la lessive.
- Pour de petites charges, réduisez la quantité de lessive.

Conseil en cas de séchage en machine

Pour économiser de l'énergie lors du séchage, sélectionnez la vitesse d'essorage la plus élevée proposée par le programme de lavage.

Description de la machine

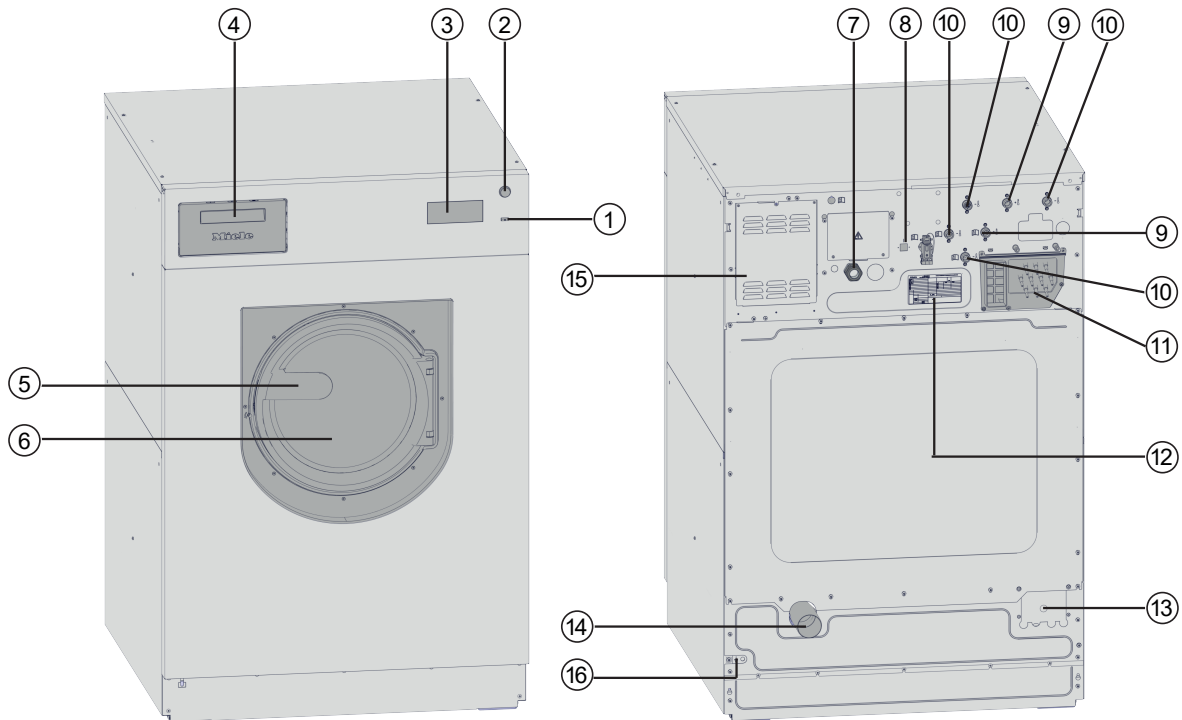

Description de la machine



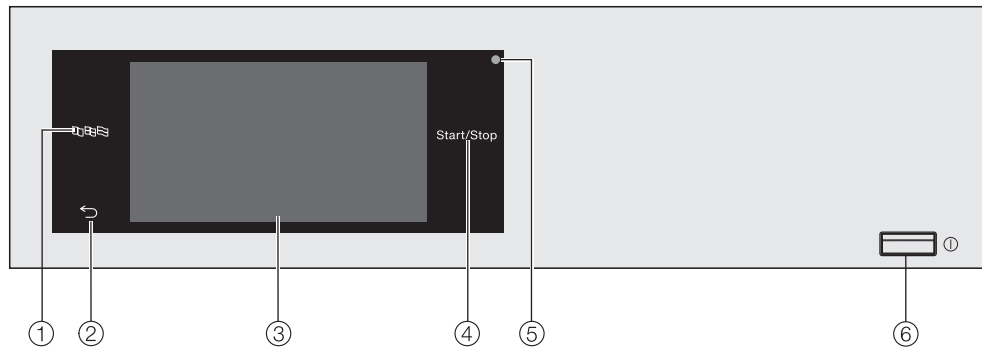

- ① Touche 
- ② Arrêt d'urgence
- ③ Écran (pour plus d'informations, consulter le chapitre « Commande »).
- ④ Bac à produits
- ⑤ Poignée
- ⑥ Porte
- ⑦ Raccordement électrique
- ⑧ Interface pour Connector Box (deuxième interface en option)
- ⑨ Raccordement à l'eau chaude
- ⑩ Raccordement à l'eau froide
- ⑪ Raccords pour l'alimentation externe en produit de dosage
- ⑫ Plaque signalétique
- ⑬ Possibilité de raccordement vapeur direct/ indirect (selon le modèle de l'appareil)
- ⑭ Raccordement aux eaux usées DN 70
- ⑮ Fente d'aération
- ⑯ Raccordement de la liaison équipotentielle

Bandeau de commande



- ① **Touche sensitive Langue** 
Pour sélectionner la langue utilisateur actuelle.
À la fin du programme, la langue de l'utilisateur s'affiche à nouveau.
- ② **Touche sensitive Retour** 
Revient au niveau précédent dans le menu.
- ③ **Écran tactile**
- ④ **Touche sensitive Marche/Arrêt**
Démarre le programme de lavage sélectionné et interrompt un programme démarré. Dès que la touche sensitive clignote, le programme sélectionné peut démarrer.
- ⑤ **Interface optique**
Pour le service après-vente.
- ⑥ **Touche** 
Pour mettre en marche et arrêter le lave-linge.

Touches sensibles et écran tactile

Les touches sensibles ,  et *Start/Stop* ainsi que les affichages à l'écran réagissent au contact du doigt. Tout contact est confirmé par un bip sonore. Vous pouvez modifier ou désactiver le volume du bip sonore (voir chapitre « Mode exploitant »).

Les objets pointus ou tranchants, tels que des crayons ou des stylos, peuvent rayer le bandeau de commande avec les touches sensibles et l'écran tactile.

Effleurez le bandeau de commande uniquement avec les doigts.

Menu principal

Lorsque vous allumez le lave-linge, le menu principal apparaît à l'écran.

Vous pouvez accéder aux principaux sous-menus à partir du menu principal.

Effleurez le symbole  pour retourner à tout moment au menu principal. Les valeurs réglées au préalable ne sont pas enregistrées.

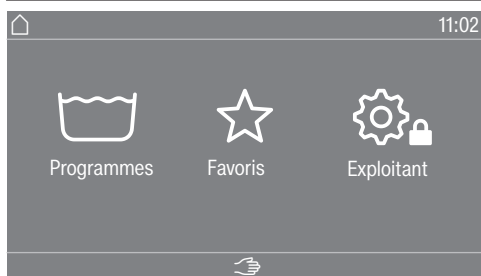

Menu « Programmes »

Dans ce menu, vous pouvez sélectionner les programmes de lavage.

Menu « Favoris »

Dans ce menu, vous pouvez sélectionner 1 programme favori parmi les 24 programmes favoris. Les programmes de lavage du menu Favoris peuvent être ajustés et sauvegardés par l'opérateur (voir chapitre « Mode exploitant », section « Programmes favoris »).

Menu « Exploitant »

Le mode exploitant vous permet d'adapter l'interface utilisateur du lave-linge en fonction de l'évolution de vos besoins (voir le chapitre « Mode exploitant »).

Exemples d'utilisation

Listes de sélection Menu « Programmes » (choix unique)



Vous pouvez faire défiler l'écran vers la gauche ou vers la droite en balayant l'écran. Posez un doigt sur l'écran et déplacez-le dans la direction souhaitée.

La barre de défilement indique que d'autres choix sont disponibles. Effleurez le nom d'un programme pour sélectionner un programme de lavage.

L'écran revient au menu de base du programme sélectionné.

Menu « Options » (sélection multiple)

Pour accéder au niveau de sélection des options, vous devez d'abord sélectionner un programme, par exemple Blanc.



Effleurez une ou plusieurs *options* pour les sélectionner.

Les *options* en cours sont signalées en orange.

Pour désélectionner une *option*, effleurez de nouveau *Option*.

Le symbole *OK* permet d'activer les *options* sélectionnées.

Réglage des données chiffrées

Certains menus permettent le réglage de valeurs numériques.

Dans l'exemple suivant, le réglage de l'heure est effectué. L'accès à ce niveau est décrit au chapitre « Mode exploitant ».

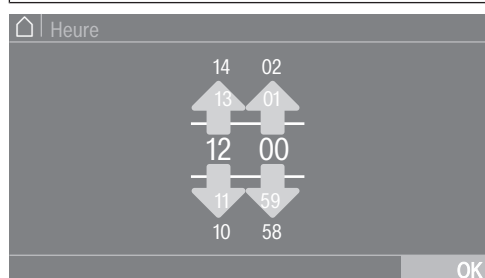

Entrez les chiffres en balayant l'écran vers le haut ou le bas.

Placez un doigt sur le chiffre à modifier et déplacez le dans la direction souhaitée. Le symbole *OK* permet d'enregistrer la valeur numérique configurée.

Conseil : Pour certains réglages, il est aussi possible de paramétrer une valeur à l'aide d'un pavé numérique.

Commande

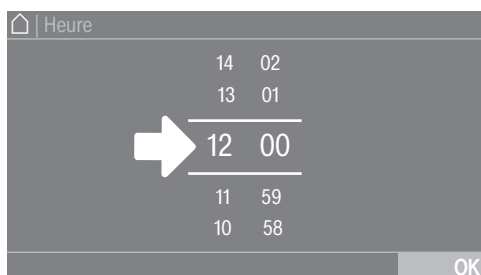

Si vous effleurez brièvement les chiffres entre les deux lignes, le pavé numérique apparaît.

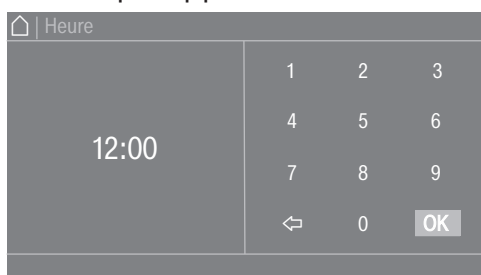

Dès que vous avez saisi une valeur correcte, le symbole *OK* devient vert.

Info déroulant (pull-down)

L'exemple suivant décrit l'affichage d'un programme de lavage en cours. L'accès à ce niveau est décrit au chapitre « Démarrage du programme - Fin de programme ».

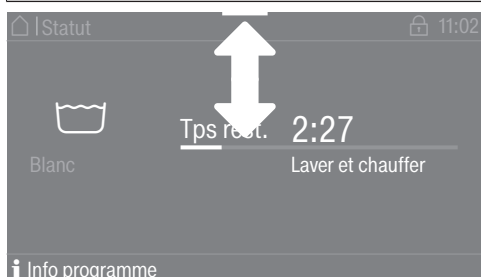

Si une barre orange apparaît en haut de l'écran au milieu, vous pouvez consulter le menu déroulant. Pour l'afficher, faites glisser la barre vers le bas. Pour le masquer, faites à nouveau glisser la barre vers le haut.

Quitter le niveau de menu

■ Pour revenir à l'écran précédent, effleurez le symbole ↶.

Les données ou commandes que vous avez activées sans les valider avec *OK* ne seront pas enregistrées.

Utilisation dans une laverie

Selon la programmation effectuée, le menu principal peut se présenter de différentes manières (voir chapitre « Mode exploitant », section « Commande »).

La commande simplifiée s'effectue via une sélection rapide. Les utilisateurs ne peuvent pas modifier les programmes pré-réglés.

Laverie-simple 4 progr.



Entre 4 et 24 programmes pré-programmés sont proposés. Ces programmes ne peuvent pas être modifiés par l'utilisateur.

Laverie-logo (jusqu'à 24)



Jusqu'à 24 programmes pré-programmés sont proposés. Les 3 premiers programmes peuvent être directement sélectionnés. Les autres programmes sont sélectionnés via une liste de sélection . Ces programmes ne peuvent pas être modifiés par l'utilisateur.

Préparation du lavage

Vider les poches

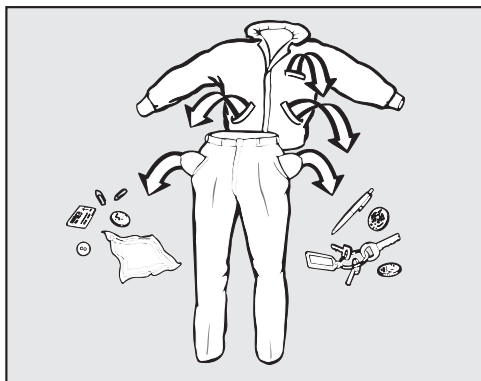

- Videz les poches.

⚠ Dommages provoqués par des corps étrangers.
Des clous, pièces de monnaie, trombones, etc. peuvent endommager le linge et certains composants de l'appareil.
Vérifiez la présence de corps étrangers sur le linge avant le lavage et retirez les.

Tri du linge

- Triez le linge par couleur, tout en prenant en compte le symbole figurant sur l'étiquette d'entretien.

Préparer les articles à laver

- Secouez bien les serpillières, les lavettes et les pads afin d'éviter que les grosses saletés ne pénètrent dans le tambour.

Traitement des taches

- Enlevez les taches avant de laver le linge. Tamponnez les taches avec un chiffon qui ne risque pas de déteindre.

Conseils

- Ne lavez aucun textile marqué non lavable (☒).
- Voilages : enlevez les crochets et petits plombs ou placez-les dans un sac.
- Recousez ou enlevez les baleines de soutien-gorge qui se sont détachées.
- Retournez les vêtements selon les recommandations du fabricant.
- Fermez les fermetures éclair, les fermetures velcro, les crochets et les boutons pression.
- Fermez les housses de couettes et d'oreillers afin que les petites pièces de linge ne se prennent pas dedans.
- Vous trouverez davantage de conseils dans le « Tableau des programmes ».

Charger et mettre le lave-linge en marche

Charger le lave-linge

- Mettez le lave-linge en marche à l'aide de la touche .
- Ouvrez la porte en tirant sur la poignée.
- Chargez le linge déplié dans le tambour sans le tasser. Mélanger les pièces de différentes tailles permet de renforcer l'efficacité de lavage et au linge de mieux se répartir pendant l'essorage.

La consommation d'énergie et d'eau est plus avantageuse pour une charge pleine. Une surcharge du tambour diminue toutefois l'efficacité de lavage et favorise la formation de plis.

Fermer la porte

- Fermez la porte en appuyant fermement sur le dispositif d'enclenchement.



 Vérifiez qu'aucune pièce de linge n'est coincée entre la porte et le joint cuve-façade.

Le dispositif de fermeture de porte est enclenché, mais le lave-linge n'est pas encore verrouillé. La porte se verrouille automatiquement, dès que la machine démarre.

Lavage avec la boîte à produits

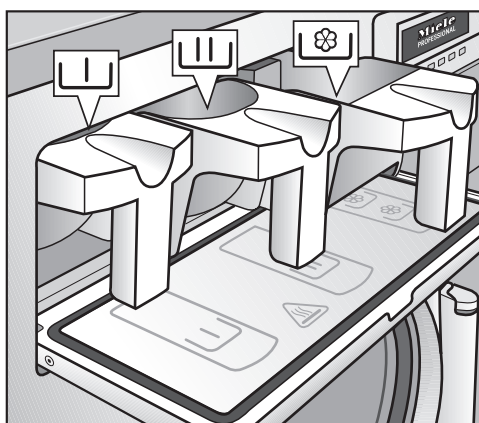
Dosage de la lessive via le bac à produits



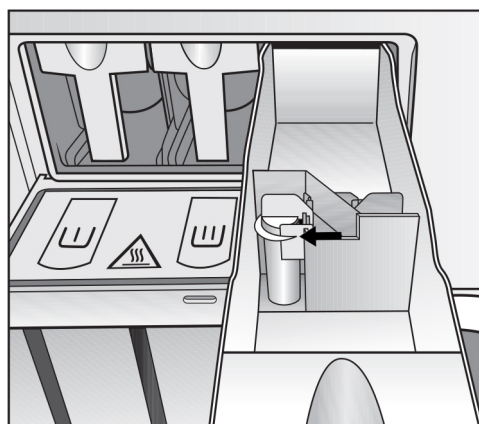

- Pour les programmes standard, placez la lessive en poudre pour le lavage principal dans le compartiment  et si vous le souhaitez la lessive pour le pré-lavage dans le compartiment , l'assouplissant quant à lui doit être placé dans le compartiment à l'avant .

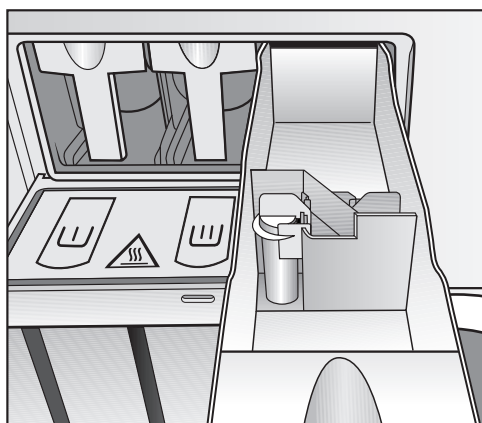

Lavage

- Placez d'autres détergents liquides dans le compartiment à l'arrière  (si cela est programmé).



Pour les compartiments , il ne faut pas doser les lessives au-dessus du repère.
Elles se déversent autrement immédiatement via le siphon dans la cuve.

Agent de blanchiment

Blanchissez ou javellisez uniquement des textiles qui portent le symbole d'entretien Δ .

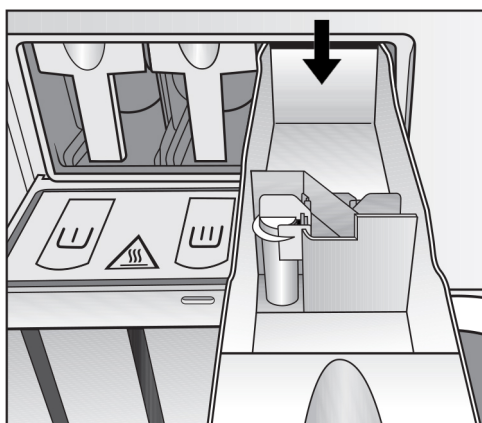

Les agents de blanchiment liquides doivent uniquement être ajoutés dans un compartiment prévu à cet effet. C'est la seule manière de permettre que le détergent soit automatiquement et justement ajouté au 2ème rinçage. L'adjonction d'agents de blanchiment liquides pour le linge couleurs est sans danger uniquement si le fabricant de textile indique la tenue des couleurs sur l'étiquette d'entretien et permet expressément le blanchiment.

 Plus vous utilisez de chlore, plus les composants risquent d'être abîmés.

Utilisation de teintures/de décolorants et de détartrants

Des produits colorants/décolorants et des produits détartrants doivent être appropriés à l'utilisation en lave-linge. Respectez impérativement les consignes d'utilisation du fabricant.

Dosage de la lessive

Il faut éviter le surdosage, qui provoque une formation de mousse excessive.

- Ne pas utiliser de détergent très moussant.
- Tenir compte des indications du fabricant de lessive.

Le dosage dépend :

- de la quantité de linge ;
- de la dureté de l'eau ;
- du degré de salissure du linge ;

Quantité de dosage de lessive

Tenez compte de la dureté de l'eau et des indications du fabricant de lessive.

Duretés d'eau

Plage de dureté de l'eau	Dureté totale en mmol/l	Dureté - allemande °dH
douce (I)	0 - 1,5	0 - 8,4
moyenne (II)	1,5 - 2,5	8,4 - 14
dure (III)	plus de 2,5	plus de 14

Si vous ne connaissez pas le degré de dureté de votre eau, renseignez-vous auprès de la compagnie des eaux de votre commune.

Sélectionner un programme

Programmes

Il existe plusieurs possibilités de sélectionner un programme.

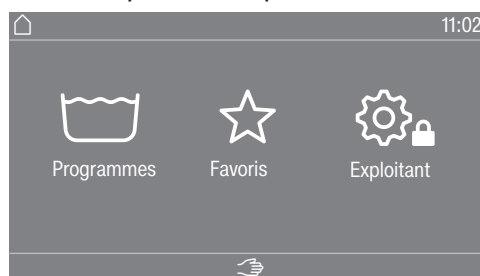

Vous pouvez sélectionner un programme dans le menu Programmes.

- Effleurez la zone de sélection Programmes.



- Balayez l'écran vers la droite jusqu'à ce que le programme souhaité s'affiche.
 - Effleurez le programme souhaité sur l'écran tactile.
- L'affichage bascule dans le menu de base du programme de lavage.

Lavage

Favoris

Vous pouvez aussi sélectionner un programme dans le menu Favoris.

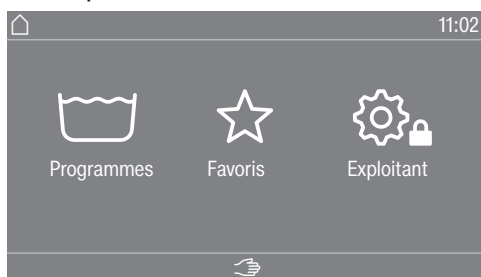

- Effleurez la zone de sélection Favoris.

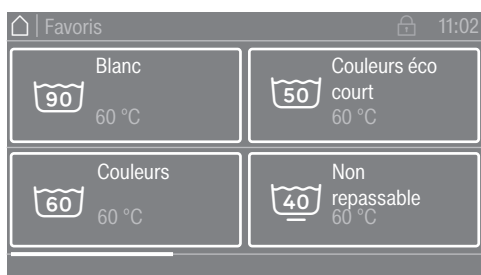

- Balayez l'écran vers la droite jusqu'à ce que le programme souhaité s'affiche.
- Effleurez le programme souhaité sur l'écran tactile.

L'affichage bascule dans le menu de base du programme de lavage.

La plupart des réglages de programme sont déjà déterminés pour les programmes favoris et ne peuvent pas être modifiés.

Sélectionner les paramètres du programme

Sélectionner la charge

Pour permettre un dosage externe en fonction de la charge et un cycle adapté, vous pouvez indiquer la charge pour certains programmes.

- Effleurez la zone de sélection Poids (kg).

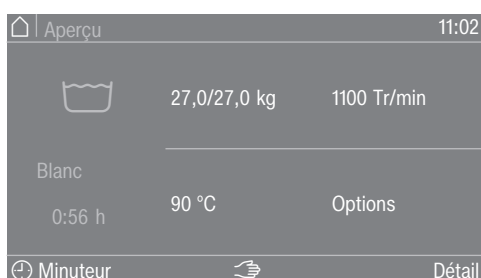

- Saisissez une valeur valide pour la capacité de charge.



- Appuyez sur le symbole OK.
- L'écran passe au menu Aperçu.

Sélection de la température

Vous pouvez modifier la température pré réglée d'un programme de lavage.

- Effleurez la zone de sélection Température (°C).

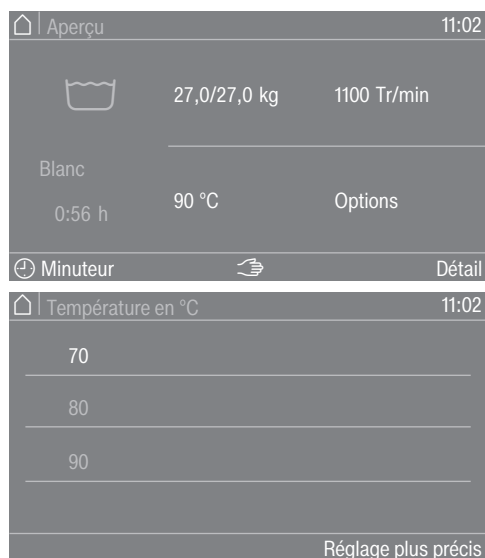

- Sélectionnez la température de votre choix des pré-réglages.

L'écran passe au menu Aperçu.

Si vous sélectionnez la zone de sélection Réglage plus précis, vous pouvez régler d'autres températures dans la plage de température disponible en saisissant directement les données.

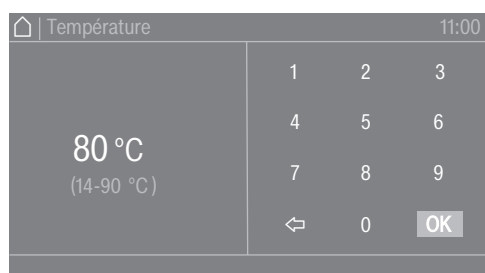

- Sélectionnez la valeur souhaitée dans la zone de touches.
- Appuyez sur le symbole OK.

L'écran passe au menu Aperçu.

La température ne peut être sélectionnée que dans la plage indiquée sous le réglage actuel, par ex. (14-90 °C).

Sélection de la vitesse d'essorage

Vous pouvez modifier la vitesse d'essorage qui a été configurée sur un programme de lavage.

- Effleurez la zone de sélection Vitesse essorage (tr/min.).

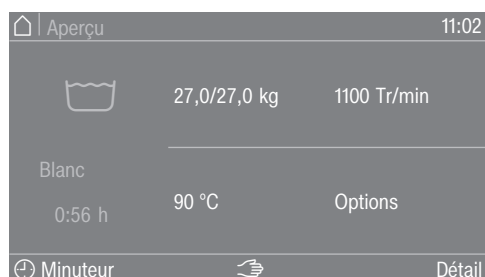



- Sélectionnez la vitesse d'essorage souhaitée depuis les préréglages.

L'écran repasse au menu Aperçu.

Si vous sélectionnez la zone de sélection Réglage plus précis, vous pouvez régler d'autres vitesses d'essorage dans la plage de vitesses d'essorage disponible en saisissant directement les données.

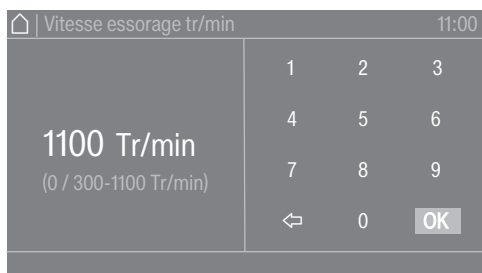

- Sélectionnez la valeur souhaitée dans la zone de touches.

- Appuyez sur le symbole OK.

L'écran repasse au menu Aperçu.

La vitesse de rotation ne peut être sélectionnée que dans la plage indiquée sous le réglage actuel, (0/300–1100 tr/min) pour le PWM 927 et (0/300–1060 tr/min) pour le PWM 935.

Essorage Boost

Sur certains types de machines, la fonction Boost Essorage est activée à la fin d'un programme de lavage. Cette fonction est activée afin que, sous l'effet de la vitesse d'essorage maximale, le linge présente le moins d'humidité résiduelle possible.

La fonction Essorage Boost est activée en usine, mais affichée comme **non** visible.

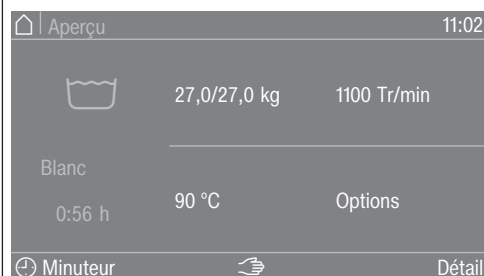

Si la fonction Boost Essorage est active et visible, les options sont affichées sous l'icône .

- Appuyez sur l'icône  pour pouvoir sélectionner d'autres options.

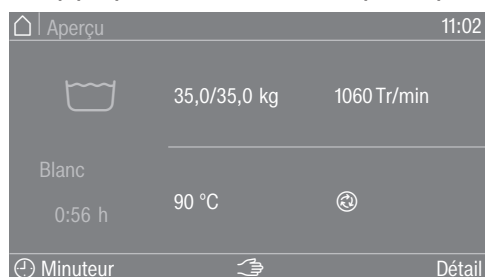

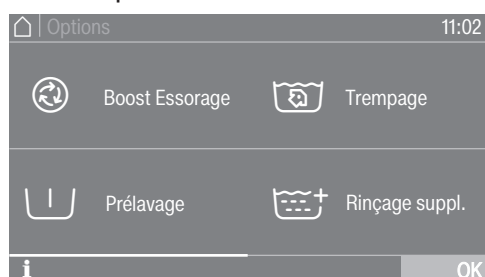

Dans le sous-menu Outils, la fonction Boost Essorage ne peut pas être sélectionnée ou désélectionnée. L'icône est affichée comme active mais non modifiable.

- Vous pouvez sélectionner d'autres options.



Des informations sur la fonction Essorage Boost sont fournies sous .

Si le symbole  doit être affiché, ce réglage peut être effectué dans le mode exploitant. Les options sont alors affichées sous l'icône .

- Ouvrez le Mode exploitant (voir chapitre « Mode exploitant »).
- Ouvrez le menu Commande / Affichage.
- Sélectionnez Afficher / masquer et activez le paramètre Essorage Boost.

Lavage

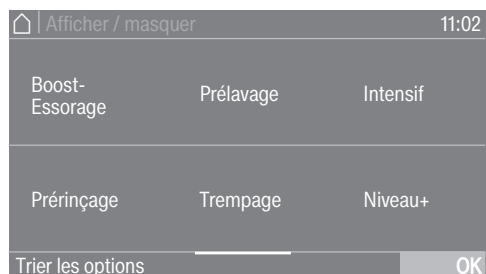
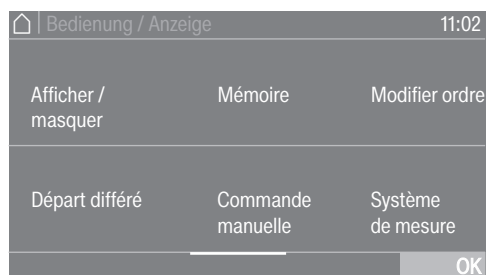

La fonction Essorage Boost peut être masquée/affichée dans l'ordre indiqué ci-dessus.

Lorsque la fonction Essorage Boost est masquée, le texte sous les options n'est plus affiché. Les options sont à nouveau représentées dans l'aperçu.





Sélectionner des options

Sélection des options

Vous pouvez sélectionner des options pour certains programmes de lavage.

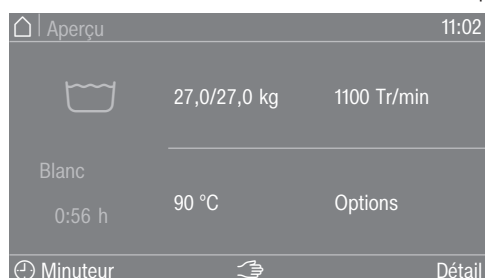
- Effleurez la zone de sélection Options.



Si la fonction Boost Essorage est active et visible, vous accédez aux options en cliquant sur le symbole .

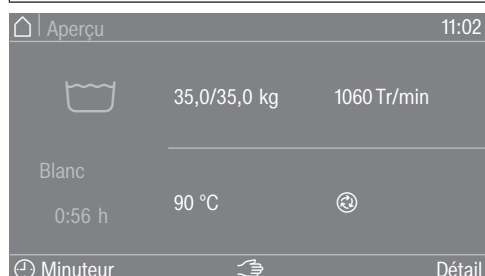

- Sélectionnez une ou plusieurs options.
- Appuyez sur le symbole OK.

L'écran passe au menu Aperçu.

Prélavage

Si le linge est très sale, il est possible d'ajouter un pré-lavage. Cela désincruste et élimine le plus gros de la saleté et avant le lavage principal.

Trempage

Pour les textiles particulièrement sales avec taches contenant de l'albumine. La durée de trempage est de 10 minutes.

Rinçage plus

Un rinçage supplémentaire peut être activé pour obtenir un résultat de rinçage encore meilleur.

Arrêt cuve pleine

Le linge reste à tremper dans l'eau après le dernier rinçage. Ceci permet de réduire la formation de faux plis au cas où vous ne retirez pas immédiatement le linge du tambour en fin de programme.

Arrêt de remplissage

L'eau est vidangée avant le dernier rinçage et le programme s'arrête. Le composant de lavage souhaité, par ex. l'amidon, le colorant ou l'imperméabilisant, est ajouté directement dans le tambour de lavage. Le programme reprend en effleurant la touche sensitive *Start/Stop*.

Lavage

Intensif

Pour le linge très sale et résistant. En prolongeant le lavage principal, la performance de lavage est accrue.

Niveau+

Le niveau d'eau augmente lors du lavage.

Démarrage de programme - fin de programme

Démarrage d'un programme

Dès qu'un programme peut être démarré, la touche sensitive *Start/Stop* clignote.

- Effleurez la touche sensitive *Start/Stop*.

La porte se verrouille (symbole ) et le programme de lavage démarre.

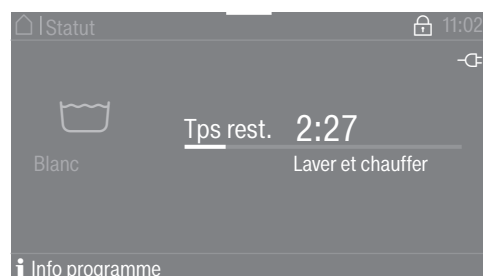

Conseil : Dans le menu déroulant, vous pouvez consulter la température, la vitesse d'essorage et les options sélectionnés.

Si un départ différé ( Minuteur) a été sélectionné, celui-ci s'affiche à l'écran en bas à gauche.

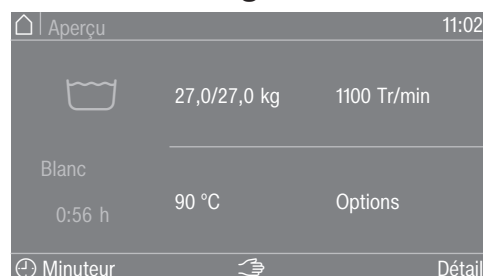

Si vous sélectionnez la zone de sélection **i** Info programme, toutes les informations relatives au programme s'affichent.

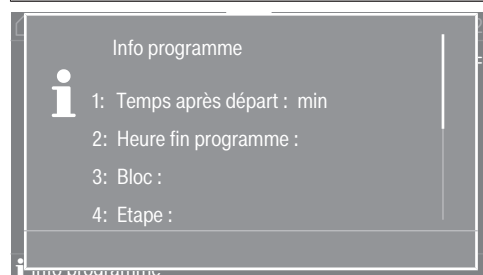

La durée de programme s'affiche à l'écran une fois le délai de départ différé écoulé ou immédiatement après le démarrage. Le déroulement du programme s'affiche par ailleurs à l'écran.

Fin du programme

Selon le réglage sélectionné dans le niveau utilisateur ou dans le programme, la machine passe en mode rotation infroissable à la fin du programme. La porte reste verrouillée. Toutefois, la porte peut être déverrouillée à tout moment à l'aide de la touche *Start/Stop*.

Sortir le linge

- Ouvrez la porte.

- Sortez le linge.

Le linge oublié dans le tambour pourrait rétrécir ou déteindre lors de la prochaine lessive.
Retirez le linge du tambour.

- Vérifiez qu'aucun corps étranger n'est resté coincé dans le joint d'étanchéité de la porte.

Conseil : Laissez la porte entrouverte pour que le tambour puisse sécher.

- Mettez le lave-linge en veille avec la touche .

Conseil : Laissez le bac à produits entrouvert pour qu'il puisse sécher.

Minuteur

Le timer vous permet de choisir la date de début du programme, l'heure de début du programme ou l'heure de fin du programme. Ce mode est également appelé départ différé.

Régler le minuteur ■ Effleurez la zone de sélection  Minuteur.

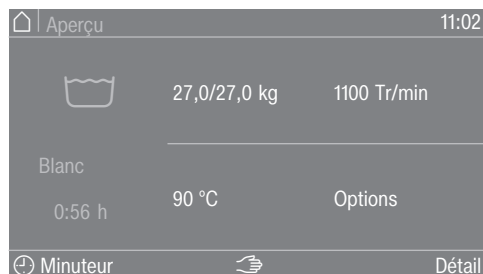

■ Sélectionnez les options Arrêt à, Date départ ou Départ à.

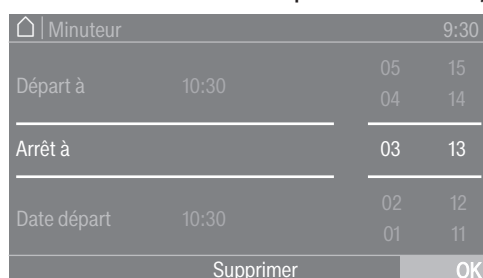

■ Réglez les heures et les minutes et la date puis validez avec le symbole OK.

Supprimer le Timer (minuteur)

Il est possible de supprimer un départ différé avant le démarrage du programme.

■ Appuyez sur la zone de sélection avec les paramètres sélectionnés dans le champ du Timer, par ex. 01.01. 11.00.

Le délai de départ différé s'affiche à l'écran.

■ Effleurez la zone de sélection Supprimer.

■ Validez en effleurant le symbole OK.

Le délai de départ différé est effacé.

Démarrer le Timer ■ Effleurez la touche sensitive *Start/Stop*.

La porte est verrouillée et le temps s'affiche à l'écran jusqu'au démarrage du programme.

Si le programme a déjà commencé, annulez-le pour pouvoir modifier ou supprimer le délai de départ différé.

Vous pouvez démarrer immédiatement le programme.

■ Effleurez la zone de sélection Démarrer tout de suite.

Essorage

Vitesse d'essorage final

La vitesse d'essorage maximale pour le programme de lavage s'affiche toujours dans le menu de pré-démarrage à l'écran après la sélection du programme.

Il est possible de réduire la vitesse d'essorage final.

La vitesse ne peut être modifiée que « vers le bas » ou « vers le bas et vers le haut » selon le programme. Les options de réglage s'affichent après avoir appuyé sur la vitesse d'essorage.

Essorage intermédiaire

Le linge est essoré après le lavage principal et entre les différents rinçages. Si la vitesse d'essorage final est réduite, la vitesse d'essorage intermédiaire l'est également.

Rotation infroissable

Le tambour tourne encore jusqu'à 30 minutes après la fin du programme, pour éviter la formation de plis.

Le programme doit être terminé avant de pouvoir ouvrir la porte de chargement.

La rotation infroissable dépend du programme. L'option peut être activée/désactivée dans le mode exploitant.

Avance rapide

La fonction « Modifier l'ordre » permet d'avancer ou de reculer dans le déroulement du programme. Le déroulement de programme se poursuit à partir du cycle de programme sélectionné.

Si un programme est interrompu au moyen de la touche *Start/Stop*, la fonction Modifier l'ordre \gg est disponible dans le masque d'arrêt du programme.



Si Modifier l'ordre est sélectionné, le cycle de programme souhaité peut être sélectionné pour la suite de l'exécution via le bandeau de commande et l'écran d'affichage.

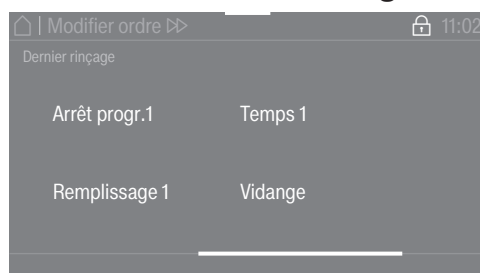

Ensuite, le programme reprend en effleurant la touche sensitive *Start/Stop*.

Spécificités selon les programmes

Commande manuelle

Vous pouvez passer en mode manuel avant un démarrage de programme ou lors d'un arrêt de programme.

Passer en mode manuel

- Actionnez la touche  « Commande manuelle » pour accéder à la saisie du mot de passe.

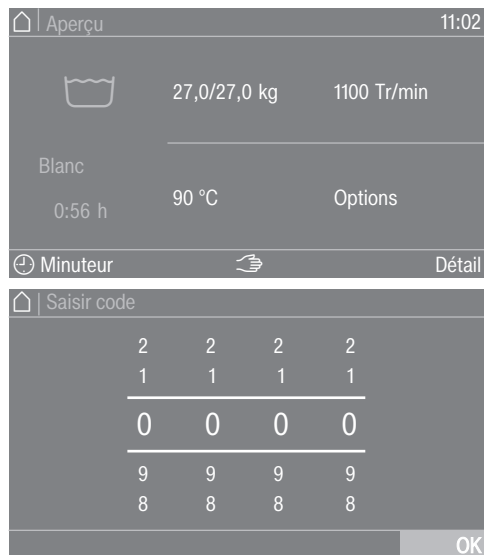

- Entrez votre mot de passe.
 - Confirmez la saisie du mot de passe en cliquant sur le symbole OK.
- Le menu Commande manuelle s'affiche.

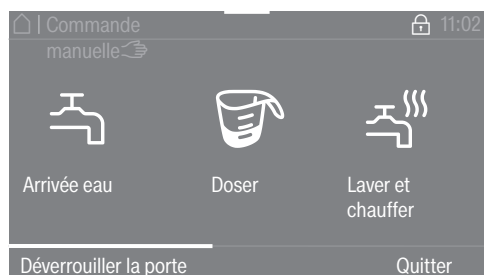

Les différentes fonctions de l'appareil peuvent être sélectionnées individuellement et les paramètres peuvent être réglés.

Le niveau, la vitesse de rotation et la température (données de l'appareil) s'affichent en orange.







Lorsqu'une fonction est sélectionnée, le sous-menu d'ajustement des paramètres s'affiche.

- Sélectionnez le réglage souhaité.
- Confirmez la saisie en cliquant sur Exécuter.

Les sous-menus apparaissent dans différents modes de commande. Vous trouverez une description détaillée dans le chapitre « Exemples d'utilisation ».

Les touches de fonction disposent des fonctions paramétrables en mode manuel :

- Arrivée d'eau 
- Dosage 
- Laver et chauffer 
- Vidange avec mouvements du tambour 
- Essorage 

- Mettez fin à la fonction sélectionnée en actionnant à nouveau la touche.

Arrivée eau

Vous pouvez paramétrer les vannes d'arrivée d'eau et le niveau d'eau.

- Appuyez sur la touche de fonction  Arrivée eau..
- Sélectionnez la valeur souhaitée.
- Confirmez la sélection en appuyant sur la touche sensitive Exécuter.

Si une valeur numérique plus élevée est réglée, les valeurs inférieures ne sont plus affichées.

Le programme de lavage est lancé ou se poursuit.

Doser

Il est possible de régler la quantité de dosage des différentes pompes de dosage.

La fonction n'est possible que si la Connector Box, les pompes de dosage et le dosage automatique ont été sélectionnés au niveau de l'exploitant, voir chapitre « Mode exploitant ».

- Appuyez sur la touche de fonction  Doser..
- Choisissez la pompe doseuse et le volume de dosage souhaité, par ex. D1 50 ml.
- Confirmez la sélection en appuyant sur la touche sensitive Exécuter.

Le programme de lavage est lancé ou se poursuit.

Laver et chauffer

Vous pouvez paramétrer la température, la vitesse de rotation et le rythme de lavage.

- Appuyez sur la touche de fonction  Laver et chauffer.
- Sélectionnez les réglages souhaités.

Dans la sélection multiple, le réglage sélectionné apparaît en orange.

- Confirmez la sélection en appuyant sur la touche sensitive Exécuter.

Le programme de lavage est lancé ou se poursuit.

Vidange avec rotation

Vous pouvez paramétrer la voie de vidange, la vitesse de rotation et le rythme de lavage.

- Appuyez sur la touche de fonction  Vidange avec rotation.
- Sélectionnez les réglages souhaités.

Dans la sélection multiple, le réglage sélectionné apparaît en orange.

- Confirmez la sélection en appuyant sur la touche sensitive Exécuter.

Spécificités selon les programmes

Essorage





Vous pouvez paramétrer la vitesse de rotation.

- Appuyez sur la touche de fonction  Essorage..
- Sélectionnez la valeur souhaitée.
- Confirmez la sélection en appuyant sur la touche sensitive Exécuter.

Le programme de lavage est lancé ou se poursuit.

Combinaisons de fonctions

L'arrivée d'eau, le dosage, le lavage et le chauffage peuvent être sélectionnés simultanément dans la combinaison de votre choix*.

 Arrivée d'eau	 Dosage	 Laver et chauffer	 Vidange avec mouvements du tambour	 Essorage
<input checked="" type="checkbox"/>	<input checked="" type="checkbox"/>	<input type="checkbox"/>	<input type="checkbox"/>	<input type="checkbox"/>
<input type="checkbox"/>	<input checked="" type="checkbox"/>	<input checked="" type="checkbox"/>	<input type="checkbox"/>	<input type="checkbox"/>
<input checked="" type="checkbox"/>	<input type="checkbox"/>	<input checked="" type="checkbox"/>	<input type="checkbox"/>	<input type="checkbox"/>
<input checked="" type="checkbox"/>	<input checked="" type="checkbox"/>	<input checked="" type="checkbox"/>	<input type="checkbox"/>	<input type="checkbox"/>

* Combinaisons de fonctions possibles 

Système de pesée

Si la machine est dotée d'un socle avec pesée intégrée, le poids de remplissage du linge pendant le chargement du linge est affiché par palier de 0,2 kg. Le poids de remplissage maximal du programme sélectionné est affiché à côté.

Remise à zéro de l'affichage de charge

Ne placez pas d'objets sur la machine. Ne vous penchez pas contre la machine.
Cela peut impacter les résultats de mesure.

Si l'affichage de la charge n'est pas sur « 0,0 » lorsque le tambour est vide, réglez l'affichage sur 0 à l'aide de la touche Tare.



- Si du linge oublié est enlevé du tambour après le tarage, le contenu d'affichage suivant apparaît :

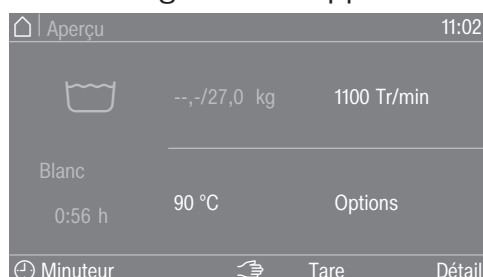

- Remettez l'affichage à 0 avec la touche Tare.

Conseil : En cas de surcharge (le linge est trempé), le calcul est toujours effectué en fonction de la charge nominale et cette valeur est enregistrée également dans le module de données de fonctionnement.

Si le système de pesée ne fonctionne pas correctement, un message s'affiche. On part de la charge nominale de l'appareil. La saisie du poids peut se faire manuellement.

Modifier le déroulement d'un programme

Modifier un programme

Modifier un programme de lavage

Pour choisir un autre programme, vous devez d'abord annuler le programme en cours et sélectionner le nouveau programme.

Interruption d'un programme

Vous pouvez interrompre un programme de lavage à tout moment après son démarrage.

Les programmes de désinfection ou les programmes en mode monnayeur ne peuvent être interrompus que par la saisie d'un code, lorsqu'un verrouillage de programme est activé.

- Effleurez la touche sensitive *Start/Stop*.

L'écran affiche :

i Programme interrompu. Reprendre avec «Start/Stop»

L'écran affiche :



- Sélectionnez Arrêt.



Le bain lessiviel n'est pas évacué afin qu'il puisse être réutilisé dans un programme suivant. Une fois le programme terminé, l'affichage du masque de fin de programme/de l'écran de fin du programme apparaît. Il est possible de passer au menu principal avec le bain lessiviel ou de vider le bain lessiviel en appuyant sur le bouton de sélection Démarrer vidange. Si une vidange automatique permanente de l'eau est souhaitée, la Vidange fin de programme peut être activé dans le mode exploitant.

Avec de l'eau dans la machine, la porte de remplissage reste fermée.

La porte peut être ouverte à condition que le programme se termine sans eau. Si la température est trop élevée, il faut attendre qu'elle refroidisse pour pouvoir ouvrir la porte.

- Attendez que la porte se déverrouille.
- Ouvrez la porte.
- Sortez le linge.

Modifier le déroulement d'un programme

Mettre le lave-linge en marche après une interruption de l'alimentation

Si le lave-linge s'éteint pendant un lavage parce que la touche  a été actionnée, le programme s'interrompt.

- Rallumez-le en appuyant sur la touche .
- Prenez en compte le message qui s'affiche à l'écran :
- Effleurez la touche *Start/Stop*.

Le programme reprend.

Ajouter/retirer du linge

Immédiatement après le démarrage du programme, vous pouvez ajouter ou retirer du linge pour une courte durée.

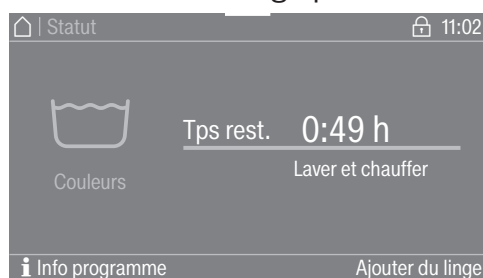

- Effleurez la zone de sélection *Ajouter du linge*.

Si *Ajouter du linge* n'apparaît plus à l'écran, il n'est plus possible de rajouter du linge.

Le programme de lavage est interrompu et la porte déverrouillée.

 **Risque de brûlures par acide dues à la lessive.**
Lorsque vous ajoutez ou retirez du linge, vous risquez d'entrer en contact avec du détergent, surtout si le détergent est dosé à l'extérieur.
Introduisez délicatement la main dans le tambour.
En cas de contact cutané avec le bain lessiviel, rincez immédiatement et abondamment le bain lessiviel à l'eau tiède.

- Ouvrez la porte.
- Ajoutez ou retirez du linge.
- Fermez la porte.
- Effleurez la touche sensitive *Start/Stop*.

Le programme de lavage se poursuit.

En cas d'anomalie

Conseils en cas de panne

Panne de courant pendant le lavage

- Débranchez électriquement l'appareil du réseau, voir chapitre « Consignes de sécurité ».
- Fermez les robinets d'eau et de vapeur côté installation.

S'il y a de l'eau dans l'appareil, pour retirer le linge, ouvrez le clapet de vidange manuellement et déverrouillez la porte de chargement manuellement.

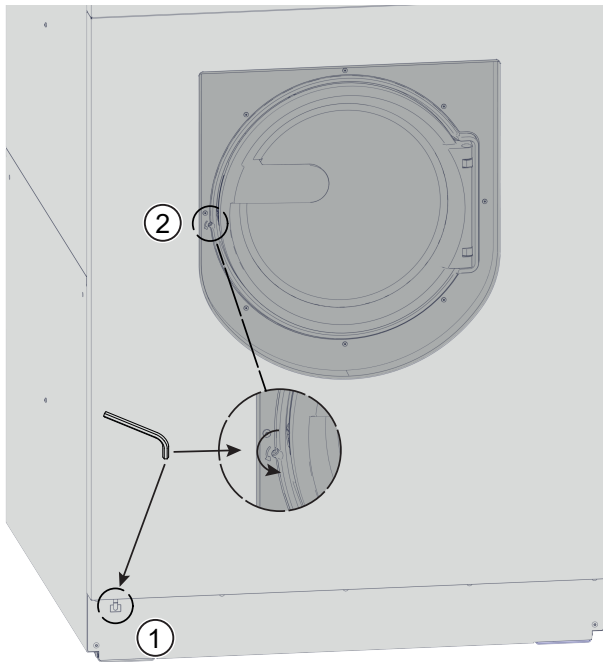

- Introduisez la clé Torx T 40 du système de déverrouillage d'urgence de porte via l'œillet ① à l'avant de la machine.
- Ouvrez la vanne d'évacuation en tirant sur l'œillet ① à l'aide de la clé Torx.
- Maintenez la tension sur l'œillet jusqu'à ce que le bain lessiviel soit complètement vidangé.

Le bain lessiviel se vidange.

Le système de purge d'urgence se ferme automatiquement en tirant sur la clé Torx depuis l'œillet.

- Repoussez de nouveau les œillets ① jusqu'en butée.

Déverrouillage de la porte

La porte de chargement ne s'ouvre pas en cas de panne de courant.

⚠ Tambour en fonctionnement et risque de brûlures.

Avant de poser la clé Torx, vérifiez que la machine est hors tension, le tambour est à l'arrêt et qu'il n'y a pas d'eau dans la machine.

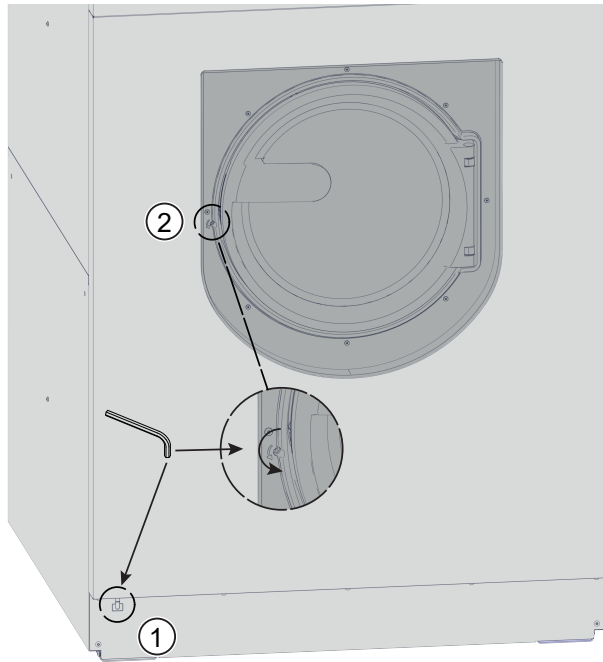

- Tournez l'élément de déverrouillage à l'aide d'une clé Allen ② et d'une clé Torx T 40 en effectuant deux tours complets **dans le sens inverse des aiguilles d'une montre (gauche)**.

Conseil : En appuyant en même temps sur la porte, la rotation du déverrouillage d'urgence est facilitée.

L'élément de déverrouillage se trouve en face de la butée de porte à hauteur de la poignée (voir Fig.).

L'élément de déverrouillage ne doit en aucun cas être tourné dans le sens inverse de la flèche.

La serrure de porte est endommagée.

La résistance de rotation diminue sensiblement. Si l'élément de déverrouillage est accessible, la porte est déverrouillée.

Conseil : Il n'est pas indispensable de retourner l'élément de déverrouillage.

La porte peut désormais s'ouvrir.

Vêtements de protection appropriés

Lorsque le tambour est déchargé, il convient de porter des vêtements de protection appropriés.

En cas d'anomalie

Contact en cas d'anomalies

Vous n'arrivez pas à résoudre l'anomalie par vous-même ? Contactez le service après-vente Miele ou votre revendeur Miele.

Les numéros de téléphone du service après-vente Miele figurent en fin de notice.

Veillez indiquer le modèle et la référence de votre appareil. Ces deux indications figurent sur la plaque signalétique.

La plaque signalétique se trouve dans la partie supérieure à l'arrière de la machine et à l'intérieur de la porte de chargement.

Aide en cas d'anomalie

Vous pouvez remédier vous-même à la plupart des anomalies ou pannes qui peuvent se produire au quotidien. Dans bon nombre de cas, vous économiserez ainsi du temps et de l'argent car vous n'aurez pas besoin de faire appel au service après-vente.





Les tableaux suivants vous aideront à déceler la cause d'un défaut ou d'une anomalie et à y remédier. Néanmoins, il faut savoir que :

⚠ les interventions techniques sur des appareils électroménagers doivent être exécutées exclusivement par des professionnels. Toute intervention non conforme peut faire courir un risque important à l'utilisateur.



Impossible de démarrer un programme de lavage

Problème	Cause et solution
L'écran reste sombre et la touche sensitive <i>Start/Stop</i> ne s'allume pas et ne clignote pas.	<p>Le lave-linge n'est pas sous tension.</p> <ul style="list-style-type: none">■ Vérifiez que le lave-linge est allumé.■ Vérifiez si le lave-linge est raccordé au réseau électrique.■ Vérifiez si le fusible de l'installation est en bon état. <p>Le lave-linge s'est éteint automatiquement pour des raisons d'économie d'énergie.</p> <ul style="list-style-type: none">■ Rallumez-le en appuyant sur la touche .
L'écran affiche : F - Anomalie serrure de porte. Possibilité de continuer via la touche «Start/Stop».	<p>La tentative de verrouillage de la porte a échoué.</p> <ul style="list-style-type: none">■ Refermez la porte.■ Relancez le programme. <p>Si le message d'anomalie persiste, contactez le service après-vente.</p>
L'affichage est sombre et la touche sensitive <i>Start/Stop</i> clignote lentement.	<p>Si la fonction de veille a été activée dans le mode exploitant, l'écran s'éteint automatiquement pour économiser de l'énergie.</p> <ul style="list-style-type: none">■ Effleurez une touche. L'écran se rallume.
Le programme est dans l'écran de pré-démarrage et la touche <i>Start/Stop</i> du capteur ne clignote pas.	<p>La porte de chargement est seulement entrebâillée mais pas correctement fermée.</p> <ul style="list-style-type: none">■ Vérifiez si la porte de chargement est correctement fermée.

Annulation de programme et message d'anomalie

Problème	Cause et solution
 F - Anomalie vidange. Si le redémarrage échoue, contactez le service après-vente.	L'évacuation d'eau est bloquée ou gênée. <ul style="list-style-type: none"> ■ Vérifiez les voies d'évacuation et nettoyez-les si nécessaire.
 F - Anomalie vidange. Si le redémarrage échoue, contactez le service après-vente.	L'arrivée d'eau chaude est bloquée ou gênée. <ul style="list-style-type: none"> ■ Vérifiez que l'arrivée d'eau est suffisamment ouverte. ■ Vérifiez que les tuyaux d'arrivée d'eau ne fuient pas. ■ Vérifiez que la pression de l'eau est suffisante. ■ Vérifiez que les tuyaux d'arrivée d'eau ne sont pas pliés.
 La température de désinfection n'est pas dépassée.	La température nécessaire n'a pas été atteinte pendant le programme de désinfection. <ul style="list-style-type: none"> ■ Le lave-linge n'a pas effectué la désinfection correctement. ■ Relancez le programme.
 Anomalie F. Si l'appareil ne redémarre pas, contactez le service après-vente.	Il se peut qu'il y ait un défaut. <ul style="list-style-type: none"> ■ Débranchez le lave-linge du réseau électrique. ■ Attendez au moins 2 minutes avant de rebrancher votre lave-linge. ■ Branchez à nouveau le lave-linge. ■ Relancez le programme. Si le message d'anomalie persiste, contactez le service après-vente.
Déverrouillage d'urgence. Programme interrompu. Fermer la porte et arrêter et redémarrer la machine.	Le déverrouillage d'urgence de la porte a été activé. <ul style="list-style-type: none"> ■ Fermer la porte, éteindre la machine puis la rallumer. <p>Le programme interrompu peut être poursuivi après le redémarrage de l'appareil.</p>

Un message s'affiche à l'écran

Problème	Cause et solution
 Bidon de dosage vide	L'un des réservoir de lessive pour le dosage liquide est vide. <ul style="list-style-type: none"> ■ Remplissez le réservoir.
 Réservoir de dosage vide. Il est possible de continuer sans dosage automatique via «Start/Stop».	L'un des réservoirs de lessive pour le dosage liquide est vide, le programme s'arrête. <ul style="list-style-type: none"> ■ Remplissez le réservoir à lessive et appuyez sur la touche Start/Stop pour poursuivre le programme de lavage. ■ S'il n'est pas possible de remplir le réservoir de lessive, appuyez sur la touche Start/Stop pour poursuivre le programme de lavage sans lessive. <div style="border: 1px solid gray; padding: 5px; margin-top: 10px;"> <p>Désinfection insuffisante Les programmes de désinfection doivent être interrompus, car aucun désinfectant ne peut être ajouté.</p> </div>

En cas d'anomalie

Problème	Cause et solution
i Info Hygiène : démarrer le programme à 60 °C min.	Lors du dernier lavage, un programme de lavage à une température inférieure à 60 °C a été sélectionné. <ul style="list-style-type: none"> ■ Démarrez un programme à 60 °C minimum ou le programme Nettoyage machineOptionsIntensif.
Défaut système pesée. Veuillez saisir le poids à la main.	Le système de pesage est défectueux <ul style="list-style-type: none"> ■ Veuillez saisir le poids manuellement.

Résultat de lavage insatisfaisant

Problème	Cause et solution
Le résultat de lavage n'est pas satisfaisant avec de la lessive liquide.	La lessive liquide ne contient pas d'agent de blanchiment. Les taches de fruit, de café ou de thé ne sont donc pas toujours éliminées. <ul style="list-style-type: none"> ■ Utilisez de la lessive en poudre contenant un agent de blanchiment. ■ Versez du sel détachant dans le compartiment  et de la lessive liquide dans une boule doseuse. ■ Ne versez jamais lessive liquide et détachant ensemble dans le bac à produits.
Des dépôts blanchâtres ressemblant à de la lessive apparaissent sur le linge foncé.	La lessive contient des composants non solubles (zéolithes) pour adoucir l'eau. Ces composants adhèrent au linge. <ul style="list-style-type: none"> ■ Une fois le linge sec, essayez d'enlever ces traces avec une brosse. ■ A l'avenir, lavez les textiles foncés avec une lessive ne contenant pas de zéolithes, ce qui est en général le cas des produits liquides.
Des textiles avec des salissures comportant de très fortes traces de gras ne sont pas propres.	<ul style="list-style-type: none"> ■ Sélectionnez un programme avec pré-lavage. Réalisez le pré-lavage avec de la lessive liquide. ■ Pour le lavage, continuez à utiliser la lessive en poudre que vous trouvez dans le commerce. <p>Pour des vêtements de travail très sales, des lessives spéciales sont conseillées pour le lavage. Veuillez vous renseigner auprès de votre revendeur de produits de lessive et de nettoyage.</p>
Des résidus gris élastiques adhérent au linge lavé (résidus gras).	Vous avez utilisé trop peu de lessive. Le linge présentait de nombreuses taches de graisse (huiles, pommades). <ul style="list-style-type: none"> ■ Pour du linge présentant ce type de taches, utilisez davantage de lessive ou une lessive liquide. ■ Avant le prochain lavage, faites tourner à vide un programme à 60 °C en utilisant une lessive liquide.

Problèmes d'ordre général avec le lave-linge

Problème	Cause et solution
Le lave-linge vibre fortement pendant l'essorage.	L'appareil n'est pas stable. <ul style="list-style-type: none"> ■ Le lave-linge doit être fixé au sol par le côté client conformément au schéma d'installation.

Problème	Cause et solution
De gros résidus de lessive restent dans le bac à produits.	La pression d'eau n'est pas suffisante. ■ Nettoyez les filtres d'arrivée d'eau.
	Les lessives en poudre utilisées avec un produit anti-tartre ont tendance à coller. ■ Nettoyez le bac à produits et, à l'avenir, commencez par mettre la lessive, puis le détartrant dans le compartiment.
L'adoucissant n'est pas complètement entraîné ou il reste trop d'eau dans le compartiment ☼.	Le tube d'aspiration n'est pas correctement en place ou est obstrué. ■ Nettoyez le tube d'aspiration, voir chapitre « Nettoyage et entretien », paragraphe « Nettoyer le bac à produits ».
Une langue étrangère s'affiche à l'écran.	Le réglage de la langue a été modifié. ■ Éteignez le lave-linge et remettez-le en marche. La langue de l'exploitant réglée s'affiche à l'écran.
	La langue de l'exploitant a été modifiée. ■ Sélectionnez la langue souhaitée (voir le chapitre « Mode exploitant », section « Langue »).
Le lave-linge n'a pas essoré le linge comme d'habitude. Le linge est encore trempé.	Un balourd trop important a été détecté lors de l'essorage final et la vitesse d'essorage a été automatiquement réduite. ■ Pour que le linge se répartisse mieux dans le tambour, chargez toujours des pièces de linge de différentes tailles.
Le tambour est immobile, mais le programme continue de fonctionner.	Anomalie dans le déroulement de programme ■ Allumez puis éteignez le lave-linge en appuyant sur la touche ①. ■ Prenez en compte le message qui s'affiche à l'écran : ■ Effleurez la touche <i>Start/Stop</i> . Le tambour continue à tourner et le programme se poursuit.

En cas d'anomalie

La porte ne s'ouvre pas ou ne se ferme pas

Problème	Cause et solution
La porte ne s'ouvre pas.	Le lave-linge n'a pas de courant. ■ Vérifiez si le lave-linge est activé. ■ Vérifiez si l'appareil est branché. ■ Vérifiez si le fusible de l'installation est en bon état.
	Panne de courant ■ Ouvrez la porte de chargement comme décrit dans la section « En cas d'anomalie ».
	L'eau contenue dans le lave-linge ne peut pas être vidée. ■ Vérifiez que le système de vidange n'est pas obstrué. Nettoyez le système de vidange.
	La porte est verrouillée pendant le cycle de lavage. ■ Effleurez la touche sensitive <i>Start/Stop</i> . ■ Sélectionnez Annulation programme ou Ajouter du linge. La porte est déverrouillée et vous pouvez l'ouvrir.
	La porte est bloquée dès que le bain lessiviel dépasse 50 °C, afin d'éviter tout risque de brûlures.
À la fin du programme ou après une annulation de programme, Refroidissement s'affiche à l'écran.	La porte est bloquée dès que le bain dépasse 50 °C, afin d'éviter tout risque de brûlures. ■ Patientez jusqu'à ce que la température dans le tambour ait baissé et que l'indication à l'écran ait disparu.
L'écran affiche : F - Erreur de verrouillage de la porte. Contactez le service après-vente.	La serrure de porte est bloquée. ■ Contactez le service après-vente Miele.

Poursuivre le programme après une coupure de courant

Si un programme en cours est interrompu par une panne de courant, vous pouvez poursuivre le programme une fois le courant rétabli.

- Mettez le lave-linge en marche à l'aide de la touche .
- Appuyez ensuite sur la touche « START » et suivez les instructions à l'écran.

Le programme se poursuit selon l'état enregistré de la dernière progression active du programme.

- Effectuez le nettoyage et l'entretien après l'utilisation du lave-linge.

Ne pas utiliser de nettoyeur sous pression ni de jet pour nettoyer le lave-linge.

- Nettoyez **la carrosserie, le bandeau de commande et les pièces en plastique** uniquement avec un produit nettoyant doux ou un chiffon humide, puis séchez.

Les produits abrasifs rayent les surfaces.

- Nettoyez les pièces de la carrosserie en inox à l'aide d'un détergent spécial inox vendu dans le commerce.
- Retirez les dépôts sur le joint de porte à l'aide d'un chiffon humide.

Pénétration de détergent dans les composants électriques

- Pour une désinfection de surface, nettoyez la façade et la zone de verrouillage de porte à l'aide d'un chiffon humidifié. Ne pulvérisez pas de liquide.

Formation de corrosion

Le tambour est en acier inoxydable. De l'eau contenant du fer ou des corps étrangers en fer (par exemple trombones, boutons ou copeaux de fer) amenés avec le linge peuvent provoquer une corrosion hétérogène dans le tambour ou dans la cuve. Dans ce cas, nettoyez immédiatement le tambour ou la cuve avec un produit d'entretien inox et régulièrement ensuite. Vérifier que les joints de porte ne présentent pas de débris de fer et les nettoyer soigneusement avec les produits cités. Ces opérations doivent être effectuées régulièrement à titre préventif.

Nettoyer le bac à produits, les compartiments et le siphon avant utilisation.

- Après utilisation, nettoyez soigneusement la boîte à produits, les compartiments à l'eau chaude pour les débarrasser des résidus de lessive et des dépôts incrustés.
- En cas d'arrêt prolongé de la machine, laissez le tiroir de la boîte à produits ouvert.
- Nettoyez également le tube d'aspiration des compartiments pour le lessive.

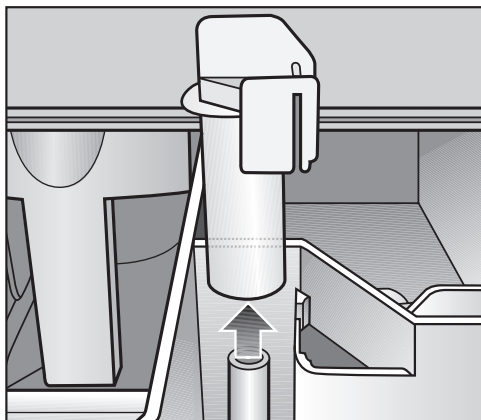

- Retirez le siphon. Nettoyez soigneusement le tube d'aspiration à l'eau chaude et remettez le en place.

Nettoyage de la gouttière et du siphon

- Ouvrez le clapet du bac à produits à 45° et sortez le clapet du bac à produits du côté droit vers le haut.

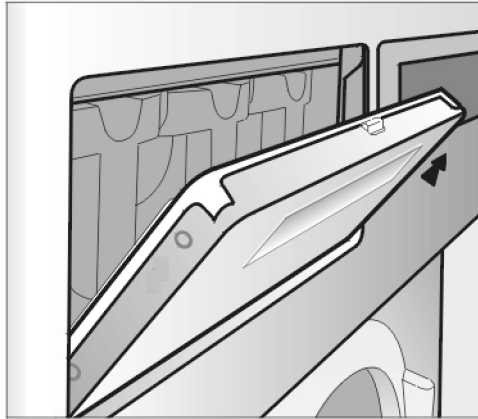

Si la gouttière et le raccord d'évacuation correspondant sont obstrués, nettoyez-les.

- Vérifiez régulièrement la grille d'évacuation au dos de la machine est sale et nettoyez-la, le cas échéant.

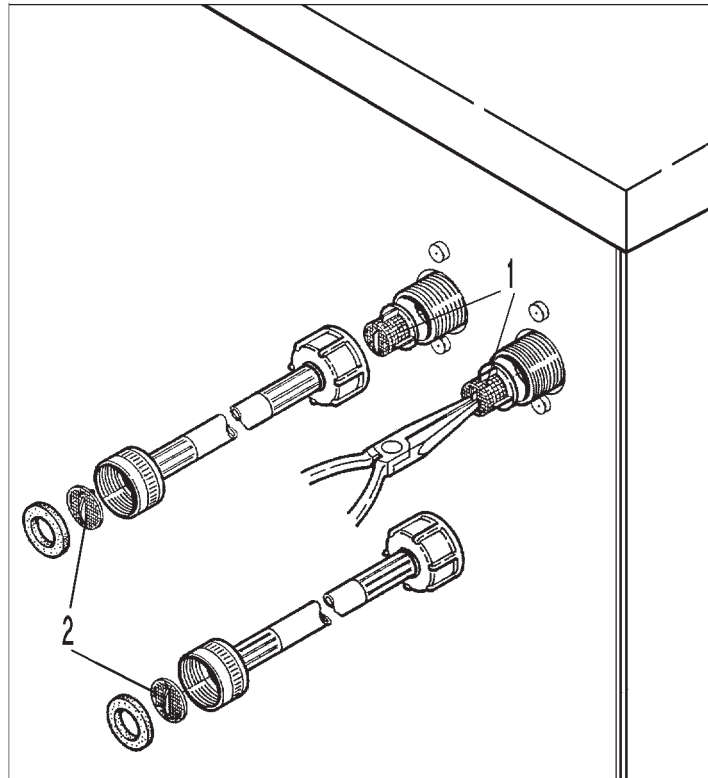

- Contrôlez régulièrement les filtres dans les robinets d'arrivée d'eau (1) et les flexibles d'arrivée (2) et nettoyez-les le cas échéant.

Installation du lave-linge

Ce lave-linge ne doit être installé que par le service après-vente ou un revendeur autorisé. Respecter les consignes dans les instructions d'installation.

Ce lave-linge est destiné au traitement du linge ne contenant pas de substances dangereuses ou inflammables.

- Pour éviter les dégâts liés au gel, le lave-linge ne doit pas être installé dans des pièces exposés au gel.
- Déplacez le lave-linge dans la pièce avec un chariot.
- Retirez l'emballage de transport avec prudence, avec des outils appropriés.
- Soulevez le lave-linge de la palette de transport avec un mécanisme de levage.

Fixation

- Fixez le lave-linge à l'aide du matériel de fixation fourni, au sol pour le stabiliser.

Le matériel de fixation fourni est prévu pour une fixation par goujons sur le sol en béton. Au cas où d'autres constructions au sol soient présentes sur le lieu d'installation, il faut commander séparément le matériel de fixation.

Conditions générales de fonctionnement

Le lave-linge est prévu exclusivement pour une utilisation en milieu professionnel et doit être utilisé uniquement en intérieur.

- Température ambiante : 0-40 °C
- Humidité relative de l'air : non condensant
- Hauteur d'installation maximale au-dessus du niveau de la mer : 2000 m

En fonction des caractéristiques du lieu d'installation, certains sons ou vibrations peuvent être transmis.

Conseil : En cas d'exigences particulières au niveau de l'insonorisation, faites expertiser le lieu d'installation de l'appareil par un spécialiste de l'insonorisation.

Maintenance facilitée

Afin de faciliter les interventions du service après-vente, respecter les cotes minimales et la distance par rapport au mur avec accès indiquées.

- Respectez impérativement les dimensions minimales indiquées et la distance au mur et au plafond.

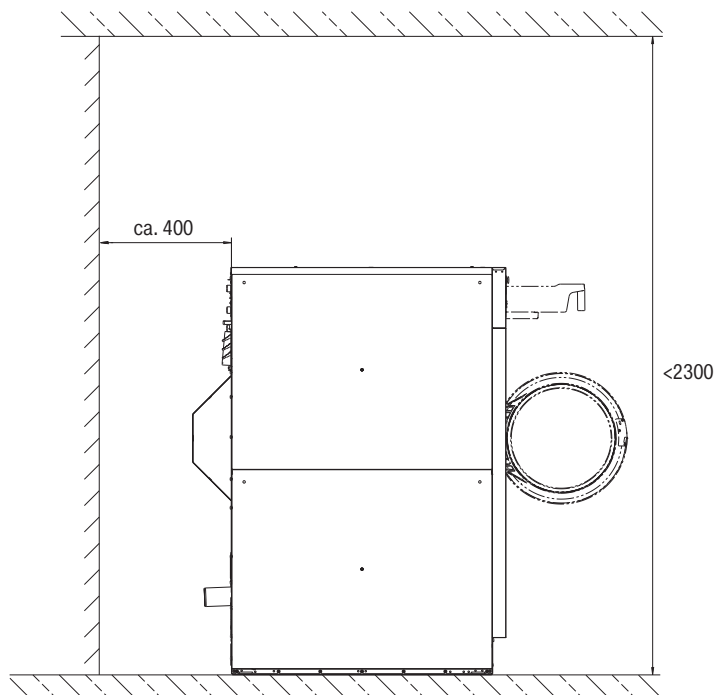

Dimensions en millimètres

Distance minimale par rapport au mur env. 400 mm pour les travaux de maintenance. La hauteur du plafond doit être d'au moins 2300 mm.

- Mettez le lave-linge à l'horizontale.

Pour un bon fonctionnement, le lave-linge doit être installé parfaitement d'aplomb.

Raccordement à l'eau

La pression d'eau doit se situer entre 100 kPa (1 bar) et 1000 kPa (10 bar) pour garantir un déroulement de programme satisfaisant.
Utiliser les tuyaux d'arrivée d'eau fournis.

N'utilisez que des qualités de flexibles supportant une pression d'au moins 7000 kPa (70 bars) et une température d'au moins 90 °C en cas d'échange.

Cela vaut également pour les robinetteries qui y sont reliées. Les pièces de rechange d'origine répondent à cette exigence.

Conseil : L'arrivée d'eau chaude ne doit pas dépasser une température de 70 °C. Pour les appareils à puissance de chauffe réduite et chauffage externe, l'eau chaude entrante ne doit pas dépasser une température de 90 °C. Pour cela, il faut utiliser des flexibles de raccordement au gaz spéciaux pour l'eau chaude.

Note pour la Suisse

Conformément à la norme SIA 385.351 / EN 1717 et à la recommandation de la SSIGE, il faut installer un anti-retour. Vous pouvez obtenir un anti-retour conforme aux normes en vigueur auprès de votre installateur en sanitaire.

Uniquement en Allemagne

Pour protéger l'eau potable, un clapet anti-retour doit être monté entre le robinet et l'arrivée d'eau du lave-linge. Si l'installation domestique a été réalisée dans les règles de l'art, les raccords prévus à cet effet (par ex. robinet d'équerre) sont déjà équipés de ce dispositif de sécurité. Assurez-vous qu'il y a un clapet anti-retour dans votre installation domestique.

Si vous utilisez un clapet anti-retour séparé, respectez l'ordre suivant :

1. Fixez le clapet anti-retour au raccordement à l'eau.
2. Fixez le tuyau d'arrivée d'eau au clapet anti-retour.

⚠ Risques pour la santé et dommages dus à l'eau impure qui s'écoule.

La qualité de l'entrée d'eau doit correspondre aux spécifications de l'eau potable du pays dans lequel le lave-linge est en fonctionnement.

Raccordez toujours le lave-linge à l'eau potable.

⚠ Les raccords filetés sont sous pression.

Vérifiez si les raccords sont étanches en ouvrant lentement les robinets d'eau. Modifiez si nécessaire la position du joint et du raccord fileté.

Raccordement vapeur

Pour les variantes d'appareils chauffés à la vapeur, le raccordement à la vapeur ne peut être effectué que par un installateur agréé. La vanne vapeur et le séparateur de condensat sont disponibles auprès du SAV Miele.

Raccordements de pompes doseuses.

Il est possible de raccorder jusqu'à 12 pompes doseuses sur le lave-linge.

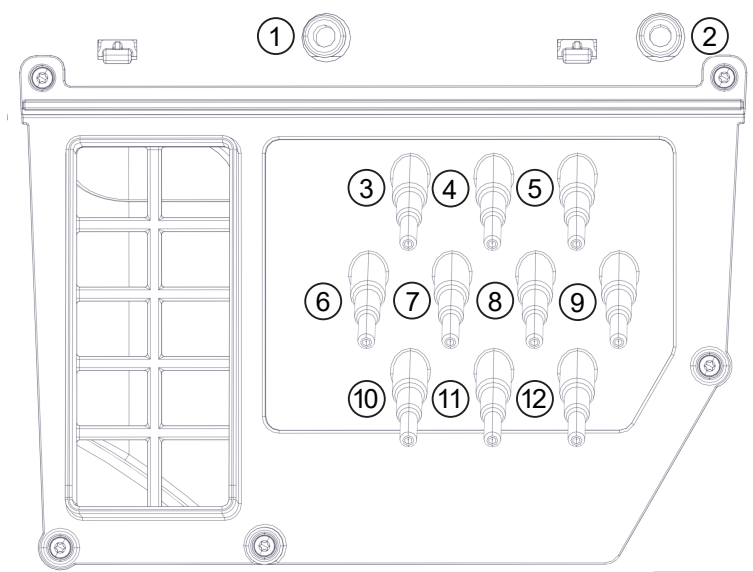

Raccordements de pompes doseuses au dos de l'appareil

Les raccords **1** et **2** sont destinés au dosage de produits visqueux et doivent aussi être utilisés pour les dispositifs de dosage haute pression avec rinçage à l'eau. Les dispositifs de dosage doivent être équipés d'un dispositif de sécurité à l'eau potable séparé conformément aux normes EN 61770 et EN 1717. Le débit maximal est de 1500 ml/min avec une pression d'écoulement de 300 kPa max.

Ces raccords sont fermés et doivent être percés à l'aide d'un foret de 8 mm avant le raccordement.

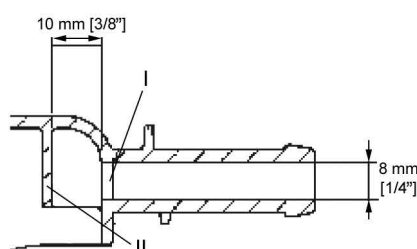

Il faut faire attention à ne percer que la première cloison (**I**) car une cloison d'impact (**II**) se trouve environ 10 mm derrière.

Les raccords **3** à **12** sont destinés au dosage de produits liquides. Aucun système de dosage à haute pression avec rinçage à l'eau ne peut être raccordé à ces connexions. Ces raccords sont fermés et doivent être ouverts avec une petite scie au diamètre correspondant au tuyau qui sera raccordé dessus.

Si les raccords coupés ne sont plus utilisés, ils doivent être obturés (par ex. avec du silicone).

La connexion et le calibrage des pompes de dosage externes s'effectuent via le Connector-Box disponible en option.

Pour obtenir précisément la quantité de dosage, il est possible de raccorder un débitmètre ou des capteurs de débit.

Des raccordements pour une surveillance du niveau sont disponibles pour chaque produit de dosage utilisé.

Évacuation d'eau

Vidange vanne de vidange (AV) côté machine DN 70, côté installation manchon DN 70. Débit temporaire 200 l/min.

En cas de déclivité de vidange trop élevée, il faut prévoir une purge des conduits, pour qu'il ne puisse pas se produire de vide dans le système de vidange du lave-linge.

Raccordement électrique

Le raccordement électrique doit être effectué uniquement par un électricien agréé et être conforme aux normes spécifiques à chaque pays, comme VDE (Allemagne), ÖVE (Autriche) et SEV (Suisse), et aux prescriptions du fournisseur d'électricité compétent.

Conseil : La borne de connexion se trouve derrière le volet sur la paroi arrière supérieure (barre de connexion).

S'il est nécessaire d'installer un disjoncteur différentiel (RCD) selon les prescriptions locales, il faut impérativement utiliser un **disjoncteur différentiel de type B** (sensible à tous les courants).

L'équipement électrique de la machine correspond aux normes DIN EN 60335-1, DIN EN 50571. Les dispositifs de coupure automatique de l'appareil (minuterie) ne doivent pas être installés.

La tension est indiquée sur la plaque signalétique.

Si un raccordement fixe est prévu, installer un dispositif de disjonction phase et neutre. Ce dispositif peut être constitué d'un interrupteur à ouverture de contact de plus de 3 mm. Il peut s'agir d'un disjoncteur automatique, de fusibles ou de contacteurs (VDE 0660).

Les dispositifs d'arrêt automatique (par ex. horloge programmable) ne doivent pas être installés.

La prise ou le dispositif de sectionnement doivent toujours être accessibles.

Lorsque l'appareil est débranché, le dispositif de sectionnement doit pouvoir être verrouillé ou le point de sectionnement surveillé.

Ouvrir le Mode exploitant

- Mettez le lave-linge en marche.

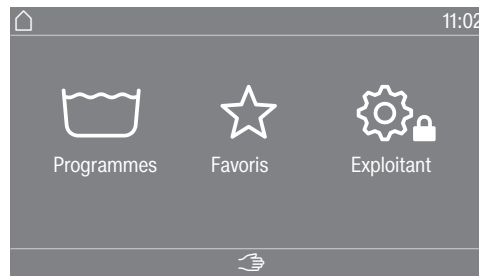

- Effleurez la touche sensitive Exploitant.
L'écran passe au menu Mode exploitant.

Ouvrir le mode exploitant (libre-service)

- Mettez le lave-linge sous tension et ouvrez la porte.
- ① Effleurez la touche sensitive *Start/Stop* et maintenez-la enfoncée pendant les étapes ②-③.
- ② Fermez la porte du lave-linge.
- ③ Attendez jusqu'à ce que la touche sensitive *Start/Stop*, qui clignote rapidement, reste allumée en permanence.
- ④ Relâchez la touche sensitive *Start/Stop* lorsque la touche sensitive *Start/Stop* reste allumée en permanence.

Accès par code

Le niveau opérateur doit être ouvert avec un code.

Le code est **8000** (réglage d'usine).

Après avoir saisi le code, vous vous trouvez au niveau de l'opérateur. Les différentes possibilités de réglage sont décrites dans les chapitres suivants.

Modifier le code

Vous pouvez modifier le code d'accès au mode exploitant afin de protéger le lave-linge contre tout accès non autorisé.

Si le code est par la suite oublié, le SAV doit en être informé. Le SAV doit réinitialiser le code.

Notez le nouveau code et conservez-le en lieu sûr.

Quitter le menu Réglages

- Effleurez le symbole ↶.
L'écran passe au niveau de menu précédent.
- Effleurez le symbole 🏠.
L'affichage bascule vers le menu principal.

Mode exploitant

Commande / Affichage

Langue

Le contenu de l'affichage peut être affiché dans différentes langues. Le sous-menu Langue permet de choisir la langue d'exploitant principale.

La langue d'utilisateur peut être modifiée le temps d'un programme à l'aide de la touche sensitive .

Accès langue

L'écran peut afficher différentes langues d'utilisateur. Avec ce paramètre, vous déterminez la manière dont les langues peuvent être sélectionnées.

international

Six langues sont disponibles. La touche sensitive  n'est pas active. Respectez le paramètre Définir langues.

Sélection de la langue

La touche sensitive  permet de sélectionner une langue. Toutes les langues sont disponibles (réglage usine).

L'ordre des quatre premières langues peut être modifié. C'est là que s'affichent les langues utilisées le plus fréquemment.

Langue standard

La langue de l'utilisateur ne peut pas être modifiée. La langue de l'utilisateur correspond à la langue de l'exploitant. La touche sensitive  n'est pas active.

Définir langues

Les langues pour le réglage Accès langue International peuvent être modifiées.

6 langues peuvent être sélectionnées. Toutes les langues sont disponibles.

Si une nouvelle langue doit être ajoutée au volet Langues :

■ Sélectionnez la langue qui sera remplacée.

Toutes les langues disponibles s'affichent.

■ Sélectionnez et confirmez la langue qui doit remplacer la langue précédemment sélectionnée.

La nouvelle langue apparaît à la place de l'ancienne.

Heure

Une fois le format de temps sélectionné, l'heure peut être réglée.

Format heure

- 24 h
- 12 h
- Heure non affichée

Régler

- L'heure peut être réglée.

Date

La date peut être réglée une fois le format sélectionné.

Format date

- JJ.MM.AAAA
- AAAA.MM.JJ
- MM.JJ.AAAA

Date

- La date peut être réglée.

Logo

Il est possible de définir différents logos pour l'interface utilisateur.

Ecran d'accueil

Il est possible de définir différents affichages pour l'écran d'accueil. L'écran d'accueil s'affiche lorsque l'on quitte un sous-menu.

Mode

Différents modes d'opérateurs peuvent être réglés.

Luminosité de l'écran

La luminosité de l'écran peut être modifiée. Le réglage dépend des conditions d'éclairage du lieu d'installation du sèche-linge.

Le réglage s'effectue en 10 paliers.

Mise en veille «affichage»

Pour économiser de l'énergie, il est possible de régler l'affichage à l'écran pour qu'il passe automatiquement en mode veille à la fin du programme ou tant qu'aucune commande n'est effectuée. Par défaut, il n'y a pas de mise en veille automatique.

La modification de ce réglage usine peut entraîner une consommation d'énergie accrue.

- Off
- On ap.10 min. pas pdt progr
- Logo ap 10min sauf pdt progr

Mode exploitant

- Activé au bout de 10 min.
- On ap.30 min. pas pdt progr
- Logo ap 30mn sauf pdt progr
- Activé au bout de 30 minutes

Mise en veille «appareil»

Pour économiser de l'énergie, il est possible de régler le lave-linge pour qu'il se mette automatiquement en veille à la fin du programme ou tant qu'il n'est pas utilisé. Par défaut, il n'y a pas de mise en veille automatique.

La modification de ce réglage peut entraîner une consommation d'énergie accrue.

- Aucun arrêt (réglage d'usine)
- Arrêt au bout de 15 minutes
- Arrêt au bout de 20 minutes
- Arrêt au bout de 30 minutes

Volume

Le volume des différents signaux sonores peut être modifié.

Le réglage s'effectue en 7 paliers et peut être par ailleurs désactivé.

- Signal de fin
- Bip de touches
- Tonalité d'accueil
- Signal d'erreur

Le signal d'erreur peut être activé ou désactivé.

Afficher / masquer

Différents paramètres tels que la température, la vitesse d'essorage, les options, etc. sont affichés au moment de la sélection du programme. Vous déterminez quels paramètres ne doivent pas s'afficher. Les paramètres ne peuvent pas être modifiés ou ne sont plus affichés.

Réglage d'usine : tous les paramètres sont visibles (marqués en orange)

Trier les options

Dans le réglage Afficher / masquer, apparaît dans la ligne inférieure Trier les options. Effleurez la touche sensitive pour modifier l'ordre des options (voir le chapitre « Mode exploitant », section « Ordonner les programmes »).

Départ différé

L'affichage du départ différé (minuteur) peut être activé ou désactivé.

Réglage d'usine : activé

Mémoire

Le lave-linge enregistre les derniers réglages d'un programme de lavage (température, vitesse d'essorage et certaines options) après le démarrage du programme.

Lorsque ce programme de lavage est de nouveau sélectionné, le lave-linge affiche les réglages enregistrés.

Réglage d'usine : désactivé

Commande manuelle

La fonction de commande manuelle peut être activée ou désactivée. L'activation peut se faire avec ou sans identification.

Modifier ordre	La fonction Modifier l'ordre peut être activée ou désactivée.
Système de mesure	<div style="border: 1px solid black; padding: 5px;">Vous pouvez choisir d'afficher la température et le poids en unités de mesure « métriques » ou « impériales ».</div>
Modifier le code	<div style="border: 1px solid black; padding: 5px;">Vous pouvez modifier le code d'accès du mode exploitant. Le code exploitant est indépendant du code expert.</div> <ul style="list-style-type: none">■ Saisissez le code actuel.■ Saisissez le nouveau code. <div style="border: 1px solid black; padding: 5px;">Lors de la création d'un nouveau code, les séquences de numéros telles que 1234 et les numéros à quatre chiffres tels que 2222 ne sont pas autorisés.</div>
Wi-Fi	<div style="border: 1px solid black; padding: 5px;">Dans ce menu, vous contrôlez la mise en réseau de votre lave-linge (voir chapitre « Mise en réseau »).</div>
<h3>Sélection du programme</h3>	
Commande	<p>Conseil : Commencez par effectuer tous les réglages et toutes les modifications nécessaires sur le lave-linge avant de sélectionner l'une des options ci-dessous.</p> <p>En sélectionnant « Laverie-simple » ou « Logo laverie », une fois le menu <i>Mode exploitant</i> quitté, il ne peut plus être ouvert via l'écran. Si vous souhaitez modifier d'autres réglages, vous devez procéder comme décrit ci-dessous pour l'accès spécial au niveau des exploitants.</p> <p><u>Standard</u> (réglage usine).</p> <p>Toutes les fonctions et tous les programmes peuvent être affichés.</p> <p><u>Laverie-simple 4 progr.</u></p> <p>Jusqu'à 24 programmes sont disponibles. Dans le réglage Programmes favoris, vous déterminez les programmes qui sont proposés.</p> <p><u>Laverie-logo (jusqu'à 24)</u></p> <p>Jusqu'à 24 programmes sont disponibles. Dans le réglage Programmes favoris, vous déterminez les programmes qui sont proposés.</p> <p><u>Sélection externe du programme</u></p> <p>La sélection du programme s'effectue à l'aide d'un module de communication, par ex. via un terminal externe.</p>
Paquets de programme	<div style="border: 1px solid black; padding: 5px;">La sélection du programme peut être étendue en activant des programmes individuels à partir des paquets de programmes de groupe cible.</div> <p>Les programmes sélectionnés (marqués en orange) dans les paquets de programmes sont affichés à l'écran au moment de la sélection du programme.</p>
Programmes favoris	<div style="border: 1px solid black; padding: 5px;">Après la mise en marche vous pouvez également sélectionner un programme sous : ☆ Favoris. 24 programmes peuvent être enregistrés individuellement comme favoris, en fonction de vos propres priorités.</div>

Mode exploitant

Ces favoris sont également proposés dans les variantes de commandes

- *Laverie-logo (jusqu'à 24)*
- *Laverie-simple 4 progr. proposé.*

Vous déterminez la variante de commande sous *Commande*.

Conseil : Vous pouvez attribuer à chaque programme un cadre de couleur distinct. Pour cela, il faut aller sur « *Affectation des couleurs. Programme* » le réglage *on* doit être sélectionné.

Modifier les favoris

- Sélectionnez le programme qui doit être modifié ou remplacé.
- Confirmez le programme ou le réglage à modifier.

Un menu s'ouvre, dans lequel vous pouvez sélectionner un nouveau programme ou modifier le paramètre.

- Validez la zone de sélection *Enregistrer*.

Votre choix a été pris en compte.

Classer les programmes

L'ordre des programmes peut être modifié sur la liste des programmes et la liste des favoris.

Réglage d'usine : désactivé

Déplacer des programmes

- Effleurez la zone de sélection du programme que vous souhaitez déplacer.
- Maintenez votre doigt sur la zone de sélection, jusqu'à ce que le cadre change.
- Déplacez le programme à l'emplacement souhaité.

Affect.couleur programme

Vous pouvez affecter un cadre à un programme favori. Le programme favori a un cadre coloré dans la liste de sélection des programmes favoris dont vous pouvez sélectionner la couleur.

Réglage d'usine : activé

Code expert

Pour interrompre un programme de désinfection, il faut saisir un code. Ce code peut être modifié.
Le code expert est indépendant du code mode exploitant.

Le code est : 8 0 0 0

Si vous modifiez ce code, notez le nouveau code.

Technique de procédé

Infroissable

La fonction Infroissable permet de réduire la formation de plis après la fin du programme. Le tambour tourne encore jusqu'à 30 minutes après la fin du programme.

Vous pouvez ouvrir la porte du lave-linge à tout moment.

Réglage d'usine : activé

Vidange fin de programme

La vidange automatique de l'eau peut être activée ou désactivée. La vidange automatique de l'eau permet de toujours vider le bain lessiviel à la fin d'un programme. C'est également le cas pour les programmes qui se terminent avec de l'eau.

Réglage d'usine : désactivé

Mode exploitant

Applications externes

Verrouillage monnayeur Le verrouillage du monnayeur peut être activé ou désactivé. Lorsque le verrouillage est activé, la durée avant le verrouillage peut être sélectionnée parmi différents intervalles de temps.

Box Connector Le raccordement de dispositifs externes s'effectue via la Connector Box. Elle peut être activée ou désactivée.

La Connector Box doit être sélectionnée pour que les réglages puissent être effectués dans le menu Dosage.

Programmes gratuits L'option Programmes gratuits peut être activée ou désactivée.
Désactivé : l'exécution gratuite de programmes n'est pas possible.
Activé : les programmes configurés comme gratuits peuvent être exécutés...

WRG L'eau de l'appareil est dirigée vers le système de récupération d'eau. Cette option peut être activée ou désactivée.

Dosage automatique Le dosage automatique peut être activé ou désactivé.
Le dosage automatique peut être sélectionné via la Connector-Box ou le module KOM.

Dosage Pour que les réglages du menu Dosage soient pris en compte, la Connector-Box doit être activée.

1 à 6 pompes de dosage peuvent être activées.

Après l'activation de la pompe de dosage, d'autres réglages peuvent être effectués.

- Désactiver pompe dos.
- Calibrage
- Débit (nouveau) : ml/min
- Facteur de correction
- Taille du récipient
- Pré-avertiss. signal vide
- Reset pré-avertissement
- Contrôle bidon vide
- Débitmètre

Empêcher le délestage La prévention des pics de consommation peut être activée ou désactivée. Grâce à cette fonction, lors d'un signal de pic de charge, l'exécution d'un programme de lavage n'est pas modifiée pour autant. Le chauffage reste allumé.

Wi-Fi Dans ce menu, vous contrôlez la mise en réseau de votre lave-linge (voir chapitre « Mise en réseau »).

Paramètres de l'appareil

Vitesse maximale La vitesse de rotation maximale peut être réglée à l'aide de touches.

Temp. max. réglable La température maximale peut être réglée à l'aide de touches.

Informations légales

Licences Open-Source

Informations disponibles sur les licences (voir Protection des données Wi-Fi).

Monnayeur

Le raccordement d'un monnayeur nécessite l'accessoire Miele Connector Box ou le module COM.

- Pas de monnayeur

Les paramètres suivants sont ignorés.

- Par cycles CB

Le lave-linge travaille en mode minuterie via le boîtier de connexion, Connector-Box.

- COM mode réservation

Le lave-linge travaille en mode réservation IP basé sur le module COM.

- Mode program. CB

Le lave-linge travaille en mode programme via le boîtier de connexion, Connector-Box.

- Mode programme

Le lave-linge travaille en mode programme IP basé sur le module COM.

Réglages du monnayeur

Pour toute modification ultérieure, veuillez contacter le SAV Miele.

Mise en réseau

Instructions d'appariement

Pour connecter le lave-linge à votre réseau, procédez comme suit.

Connexion réseau

Les lave-linge Miele Professional peuvent être intégrés dans des réseaux locaux afin de pouvoir utiliser les solutions numériques de Miele ou de communiquer avec des systèmes externes. Pour ce faire, les lave-linge sont équipés d'un module Wi-Fi intégré. En outre, les lave-linge disposent chacun d'un port Ethernet à l'arrière pour la mise en place d'interfaces câblées.

⚠ Risque pour la santé en cas d'accès non autorisé.

Dans le cas d'un accès non autorisé sur le réseau, les réglages du lave-linge peuvent être modifiés, par ex. les paramètres pour la désinfection ou le dosage des produits chimiques.

L'accès au lave-linge ne doit en aucun cas être possible par Internet ou d'autres réseaux publics ou non sécurisés, que ce soit directement ou indirectement, par ex. par le biais d'un réacheminement de port.

1. Utilisez le lave-linge uniquement dans un segment de réseau séparé qui remplit l'une des deux conditions suivantes :
 - Il est séparé physiquement des autres segments du réseau
 - L'accès est limité par un pare-feu ou par un routeur configuré en conséquence
2. Limitez l'accès à ce segment de réseau séparé au cercle de personnes nécessaire.
3. Sécurisez l'accès aux systèmes connectés au lave-linge en utilisant des mots de passe forts.
4. Configurez l'interface Ethernet.

Ouverture du Mode exploitant

- Sélectionnez l'option Exploitant sur l'écran de l'appareil.
- Sélectionnez l'option Accès par code.
- Saisissez le code exploitant à 4 chiffres.

Réseau Première installation

- Sélectionnez dans le menu Mode exploitant l'option Applications externes.
- Sélectionnez Wi-Fi/ LAN.

Les options du menu Wi-Fi/ LAN varient selon que l'interface Wi-Fi est déjà configurée ou qu'elle doit l'être à nouveau.

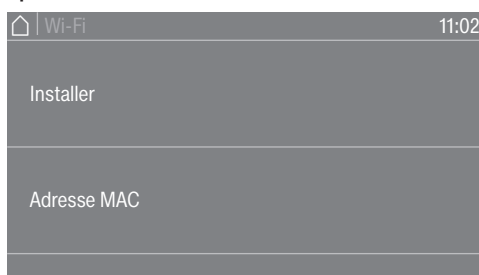

- Sélectionnez Installer pour connecter l'appareil à un réseau.

Le message Installer apparaît uniquement si le lave-linge n'a pas encore été connecté à un réseau. Différentes options sont disponibles pour la configuration de l'interface Wi-Fi.

- Sélectionnez Adresse MAC pour lire les adresses MAC des adaptateurs réseau.

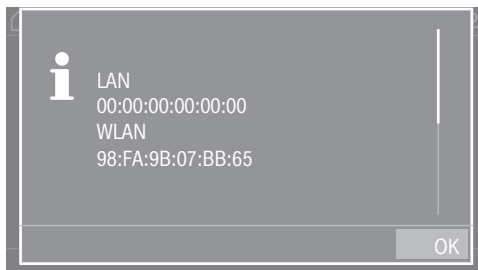

L'adresse MAC des adaptateurs réseau s'affiche. Aucun réglage ne peut être effectué

Configuration manuelle de la connexion réseau

- Sélectionnez dans le menu Mode exploitant l'option Applications externes.
- Sélectionnez ensuite l'option Wi-Fi/ LAN.
- Sélectionnez Installer.
- Sélectionnez la méthode de connexion Manuel.

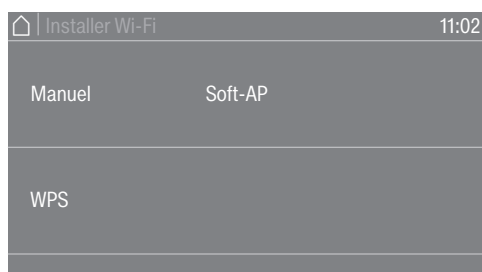

- Sélectionnez Sécurité pour définir la norme de sécurité de la connexion sans fil.
- Sélectionnez Mot de passe pour la saisie du mot de passe Wi-Fi.
- Sélectionnez SSID pour saisir le nom du réseau (SSID).

Sur Affichages, vous pouvez consulter tous les réglages pour Sécurité, Mot de passe et SSID.

- Enregistrez tous les réglages en cliquant sur Appliquer.

Mise en réseau

Configuration de la connexion réseau via WPS

- Sélectionnez dans le menu Mode exploitant l'option Applications externes.
- Sélectionnez ensuite l'option Wi-Fi/ LAN.
- Sélectionnez Installer.
- Sélectionnez la méthode de connexion Via WPS.
- Appuyez maintenant sur la touche WPS de votre routeur et confirmez ensuite sur l'écran de l'appareil avec OK.

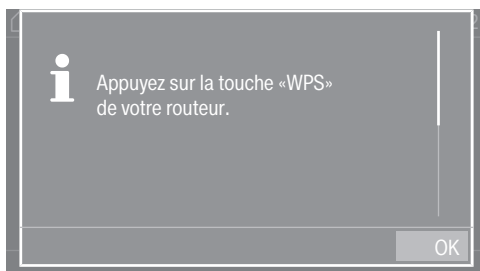

Une minuterie démarre. La connexion réseau via WPS est établie.

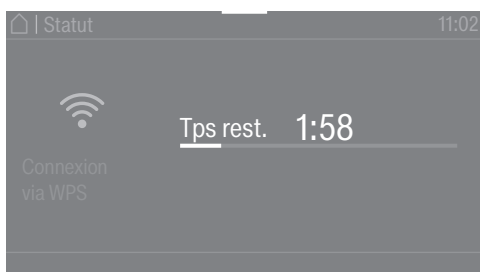

L'appareil est maintenant connecté avec succès.

- Validez en sélectionnant OK.

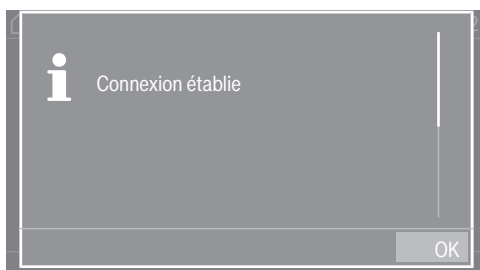

Configuration de la connexion réseau via Soft-AP

- Sélectionnez dans le menu Mode exploitant l'option Applications externes.
- Sélectionnez ensuite l'option Wi-Fi/ LAN.
- Sélectionnez Installer.
- Sélectionnez la méthode de connexion Soft access.
- Confirmez le message en cliquant sur OK et suivez les instructions de l'application externe.

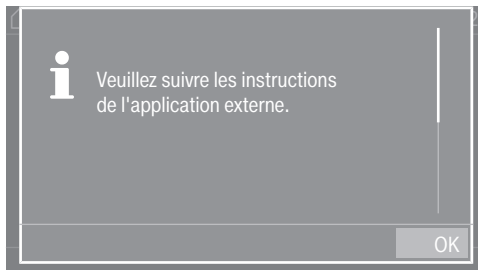

Le message En attente de la connexion s'affiche à l'écran pendant env. 10 min. Si la connexion est réussie, un message est ensuite affiché. Si la connexion a échoué, le message Echec de la connexion s'affiche.

- En cas d'échec de la connexion, confirmez en cliquant sur OK et faites une nouvelle tentative de connexion.

Configuration de la connexion réseau via un câble LAN

- Connectez l'appareil à votre routeur/commutateur via le câble réseau.

L'appareil est maintenant connecté avec succès.

Mise en réseau

Interface Wi-Fi/LAN configurée

Si la connexion réseau a été établie avec succès, il est possible de sélectionner d'autres options dans le menu.

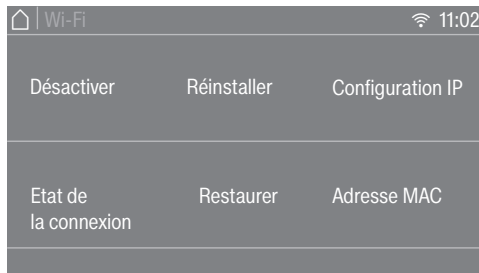

- Avec Désactiver (visible lorsque le réseau est activé), la fonction Wi-Fi est désactivée. Le réseau reste configuré.
- Avec Activer (visible lorsque le réseau est désactivé), la fonction Wi-Fi est réactivée.
- Le site Etat de la connexion affiche l'ensemble des paramètres du réseau.
- Sur Réinstaller, vous pouvez reconfigurer l'interface Wi-Fi.
- Utilisez Réinitialiser pour vous déconnecter de la configuration réseau. Le Wi-Fi est désactivé et la connexion avec le Wi-Fi est réinitialisée sur les réglages d'usine. Pour pouvoir utiliser le réseau à nouveau, vous devez établir une nouvelle connexion.
- Sur Configuration IP, vous pouvez effectuer une configuration manuelle des réglages IP. L'interface peut être configurée par le biais d'un Dynamic Host Configuration Protocol (DHCP). Si vous désactivez le réglage DHCP, vous pouvez configurer l'interface à l'aide des paramètres suivants :
 - Adresse IP
 - Masque sous-réseau
 - Gateway
 - DNS Auto
 - Serveur DNS 1
 - Serveur DNS 2
- L'adresse des adaptateurs réseau s'affiche sur Adresse MAC.

Caractéristiques techniques

Exigences du système pour le Wi-Fi

- Wi-Fi 802.11b/g/n
- Bande de fréquence 2,4 GHz
- Cryptage WPA/WPA2
- DHCP activé
- multicastDNS/Bonjour/IGMP Snooping activé
- Ports 443, 80, 53 et 5353 ouverts
- Serveur DNS IP = passerelle/routeur IP standard
- Utilisation Mesh/répéteur : SSID et mot de passe identique à la passerelle/au routeur standard
- Le SSID doit être visible en permanence

Exigences du système pour le LAN



- DHCP activé
- multicastDNS/Bonjour/IGMP Snooping activé

- Ports 443, 80, 53 et 5353 ouverts
- Serveur DNS IP = passerelle/routeur IP standard

Puissance du signal Wi-Fi – valeurs indicatives

La puissance du signal Wi-Fi n'est donnée qu'à titre indicatif. Il est impossible d'émettre une affirmation définitive.

La puissance du signal Wi-Fi peut être consultée directement sur l'appareil.

Puissance du signal Wi-Fi		Signification
	 *	
76 – 100 %	3/3**	En général, fonctionnement fiable possible
51 – 75 %	2/3	
26 – 50 %	1/3	En général, fonctionnement possible
1 – 25 %	0/3	En général, fonctionnement fiable impossible
0 %		Fonctionnement impossible

* s'affiche sur l'appareil

** Nombre de barres  3/3 – 0/3

La puissance du signal peut être perturbée par de nombreux éléments, par ex. :

- des personnes présentes dans la pièce ;
- des portes ouvertes ou fermées ;
- des objets déplacés ;
- des sources radio changeantes ou des perturbations ;
- d'autres appareils équipés de la technologie radio Bluetooth ou Wi-Fi.

Caractéristiques techniques

Caractéristiques de l'appareil PWM 927

Dimensions d'installation

Largeur de la carrosserie (sans pièces ajoutées)	1090 mm
Hauteur de la carrosserie (sans pièces ajoutées)	1643 mm
Profondeur de la carrosserie (sans pièces ajoutées)	1106mm
Largeur hors tout	1090 mm
Hauteur hors tout	1646 mm
Profondeur hors tout	1228 mm
Largeur minimale de l'ouverture de montage min.	1190mm
Distance minimale entre la paroi et la façade de l'appareil	1800 mm
Diamètre d'ouverture de porte	415mm
Angle d'ouverture de porte	180°

Raccordement électrique

Tension électrique	voir plaque signalétique
Fréquence	voir plaque signalétique
Consommation	voir plaque signalétique
Consommation	voir plaque signalétique
Protection par fusibles requise	voir plaque signalétique
Puissance de chauffe	voir plaque signalétique

Poids et charge au sol

Poids net	voir schéma d'installation
Charge max. au sol en fonctionnement	voir schéma d'installation

Valeurs d'émissions

Niveau de pression acoustique au poste de travail, suivant EN ISO11204/11203	<70 dB(A) re 20 µPa
Niveau de puissance acoustique, norme EN ISO 9614-2	<83,6 dB(A)

Sécurité des produits

Norme de sécurité produit	EN 60335-1, EN 50571, IEC 60335-1, IEC 60335-2-7
---------------------------	--

Wi-Fi

Bande de fréquence du module Wi-Fi	2,400 GHz- 2,4835GHz
Puissance d'émission maximale du module Wi-Fi	< 100 mW

Caractéristiques de l'appareil PWM 935

Dimensions d'installation

Largeur de la carrosserie (sans pièces ajoutées)	1090 mm
Hauteur de la carrosserie (sans pièces ajoutées)	1643 mm
Profondeur de la carrosserie (sans pièces ajoutées)	1106 mm
Largeur hors tout	1090 mm
Hauteur hors tout	1646 mm
Profondeur hors tout	1275 mm
Largeur minimale de l'ouverture de montage min.	1190 mm
Distance minimale entre la paroi et la façade de l'appareil	1800 mm
Diamètre d'ouverture de porte	415 mm
Angle d'ouverture de porte	180°

Raccordement électrique

Tension électrique	voir plaque signalétique
Fréquence	voir plaque signalétique
Consommation	voir plaque signalétique
Consommation	voir plaque signalétique
Protection par fusibles requise	voir plaque signalétique
Puissance de chauffe	voir plaque signalétique

Poids et charge au sol

Poids net	voir schéma d'installation
Charge max. au sol en fonctionnement	voir schéma d'installation

Valeurs d'émissions

Niveau de pression acoustique au poste de travail, suivant EN ISO11204/11203	<70 dB(A) re 20 µPa
Niveau de puissance acoustique, norme EN ISO 9614-2	<83,6 dB(A)

Sécurité des produits

Norme de sécurité produit	EN 60335-1, EN 50571, IEC 60335-1, IEC 60335-2-7
---------------------------	--

Wi-Fi

Bande de fréquence du module Wi-Fi	2,400 GHz- 2,4835GHz
Puissance d'émission maximale du module Wi-Fi	< 100 mW

Caractéristiques techniques

Déclaration de conformité UE

Par la présente, Miele déclare que ce lave-linge est conforme à la directive 2014/53/EU. Le texte intégral de la déclaration de conformité UE est disponible à l'une des adresses suivantes :

- Sur le site Internet Miele : <http://www.miele.de/professional/gebrauchsanweisungen-177.htm> en indiquant le nom de produit ou le numéro de fabrication

Protection et sécurité des données

Dès que vous avez activé la fonction de mise en réseau et que votre appareil est connecté à l'Internet, votre appareil envoie les données suivantes au Cloud Miele :

- numéro de fabrication de l'appareil
- type d'appareil et caractéristiques techniques
- état de l'appareil
- informations sur la version logicielle de l'appareil

Ces données ne sont pas initialement attribuées à un utilisateur spécifique et ne sont pas non plus stockées de manière permanente. Ce n'est que lorsque vous reliez votre appareil à un utilisateur qu'une sauvegarde persistante des données et une affectation spécifique des données sont effectués. Le transfert et le traitement des données sont effectués conformément aux normes de sécurité élevées de Miele.

Configuration du réseau réglages d'usine

Vous pouvez réinitialiser tous les paramètres du module de communication ou de votre module Wi-Fi intégré aux réglages d'usine. Réinitialisez la configuration du réseau si vous éliminez votre appareil, le vendez ou mettez un appareil d'occasion en service. Cela permet de garantir que vous avez supprimé toutes les données personnelles et que le précédent propriétaire ne puisse plus avoir accès à votre appareil.

Droits d'auteur et licences

Miele utilise son propre logiciel ou un logiciel tiers non couvert par une licence open source, pour faire fonctionner et contrôler le module de communication. Le présent logiciel/les composants de logiciel sont soumis à des droits d'auteur. Les droits d'auteur détenus par Miele et des tiers doivent être respectés.

Ce module de communication contient également des composants logiciels distribués sous licence open source. Vous pouvez consulter les composants open source inclus ainsi que les avis de droit d'auteur correspondants, les copies des conditions de licence applicables et toute autre information localement via IP et un navigateur web (<https://<ip adresse>/Licenses>). Les dispositions de responsabilité et de garantie des conditions de licence open source qui y figurent ne s'appliquent qu'à l'égard des ayants droit respectifs.

Miele S.A.S
Z.I. du Coudray
9, avenue Albert Einstein
B.P. 1000
93151 Le Blanc-Mesnil Cedex
www.miele.fr/professional

R.C.S. Bobigny B 708 203 088

Contact Service Commercial

Tél. : 01 49 39 44 44
Fax. : 01 49 39 44 38
Mail : advpro@miele.fr

Contact SAV Professionnel (Intervention)

Tél. : 01 49 39 44 78
Fax. : 01 49 39 34 10
Mail : savpro@miele.fr

Contact Support Technique (Hotline)

Tél. : 01 49 39 44 88
Mail : support.technique@miele.fr



Miele & Cie. KG
Carl-Miele-Straße 29, 33332 Gütersloh, Allemagne