



Käyttö- ja asennusohje Jääkaappi-pakastinyhdistelmä



Lue **ehdottomasti** tämä käyttö- ja asennusohje ennen kylmälaitteiden paikalleen sijoittamista, asennusta ja käyttöönottoa. Näin vältät mahdolliset vahingot ja laitteiden rikkoutumisen.

Sisältö

Tärkeitä turvallisuusohjeita	4	Kylmälaitteen kytkeminen pois päältä	32
Ympäristönsuojelu ja vastuuli- suus	13	Jääkaapin kytkeminen pois pääl- tä erikseen	32
Näin säästät energiaa:	14	Kun et aio käyttää laitetta pit- kään aikaan	33
Asennus	15	Verkotuksen edellytykset	33
Sijoituspaiikka	15	Verkottaminen ensimmäistä kertaa	33
Ilmankiertovaatimukset	16	Scan & Connect -toiminnon suorittaminen	34
Kylmälaitteiden sijoittaminen rin- nakkain	16	Käyttö	35
Oven avautumissuunnan vaihto	17	Oikea lämpötila	35
Painetun asennusohjeen tilaa- minen	17	Lämpötilanosoittimet	35
Kylmälaitteen sijoittaminen paikal- leen	17	Jääkaapin/pakastimen lämpö- tilan säätäminen	35
Kylmälaitteen suoristaminen	18	Pikajäähdytys- ja pakastustoimin- non käyttö	36
Kylmälaitteen sijoittaminen keittiö- kalusterivistöön	18	Lämpötila- ja ovihälytys	38
Laitteen mitat	21	Elintarvikkeiden säilytys jääkaapis- sa	39
Sähköliitäntä	23	Erilaiset lämpötila-alueet	39
Laitteen osat	24	Säilytänkö elintarvikkeita pakat- tuina vai pakkaamattomina?	40
Laitteen osat	24	Säilytys PerfectFresh Pro -kylmäti- lassa	40
Ohjaustaulu ja näyttö	26	PerfectFresh Pro -kylmätila	40
Asetustila 	26	Kostea lokero	41
Halutun toiminnon valinta ase- tustilassa 	28	Kuiva lokero	42
Sisätilan muuttaminen	29	Tuoreiden elintarvikkeiden pakas- tus ja säilytys	44
Ovihyllyjen/pullohyllyn siirtämi- nen	29	Juomien pikajäähdytys	44
Hyllytasojen siirtäminen	29	Jääpalojen valmistus	45
Tilanjakolevyn pullotelineen käyttö	29		
Active AirClean -suodattimen siirtäminen	29		
Pakastinosan joustava muutta- minen (VarioRoom)	30		
Vakiovarusteet	30		
Erikseen ostettavat lisävarusteet	31		
Kytkeminen päälle ja pois päältä ..	32		
Ennen ensimmäistä käyttökertaa	32		
Liittäminen sähköverkkoon	32		
Kylmälaitteen kytkeminen päälle	32		

Asetusten muuttaminen	46	Huolto	68
Asetusten selitykset	46	Yhteydenotto häiriötilanteissa	68
Juhlatila 	46	EPREL-tuotetietokanta	68
Holiday-toiminto 	46	Takuu	68
Turvalukituksen  /  kytkeminen päälle	46	Tiedot	69
Sapattitila 	47	Vaatimustenmukaisuusvakuutus	69
Ovihälytyksen  laukeamiseen kuluvan ajan muuttaminen	48	Tekijänoikeudet ja lisenssit	69
Verkottaminen	48		
Hälytys- ja merkkiäänten  /  äänenvoimakkuuden muuttami- nen	50		
Näytön kirkkauden  muutta- minen	50		
Esittelytilan  kytkeminen pois päältä	50		
Asetusten palauttaminen tehdasasetuksiin 	50		
Tiedot 	50		
Aktiivihiihtisuodattimen vaihdon osoitin 	51		
Puhdistustila 	51		
Puhdistus ja hoito	52		
Sulatus	52		
Tietoa puhdistusaineista	52		
Kylmälaitteen valmistelu puhdis- tusta varten	52		
Sisätilan puhdistus	52		
Varusteiden puhdistus käsin vai astianpesukoneessa	53		
Varusteiden irrotus ja purkaminen osiin puhdistusta varten	53		
Lasilevyjen ja pakastuslaatikoi- den asettaminen pakastimeen ..	55		
Etopinnan ja sivuseinien puhdistus	55		
Ovitiivisteiden puhdistus	56		
Ilmankiertoaukkojen puhdistus	56		
Puhdistuksen jälkeen	56		
Vianetsintä ja ongelmien ratkaisu	57		
Sisävalo	65		
Syitä laitteesta kuuluviin ääniin	65		

Tärkeitä turvallisuusohjeita

Tämä kylmälaite täyttää vaaditut turvallisuusmääräykset. Sen asianton käyttö voi kuitenkin aiheuttaa henkilö- tai esinevahinkoja.

Lue laitteen mukana toimitettu käyttö- ja asennusohje tarkoin ennen kuin alat käyttää kylmälaitetta. Ne sisältävät tärkeitä tietoja laitteen asennuksesta, turvallisuudesta, käytöstä ja huollosta. Perehtymällä siihen vältät mahdolliset vahingot ja kylmälaitteen rikkoutumisen.

Standardin IEC 60335-1 vaatimusten mukaisesti Miele kehottaa sinua lukemaan kaikki kylmälaitteen asennusta koskevat tiedot sekä kappaleen Tärkeitä turvallisuusohjeita ja noudattamaan niitä.

Miele ei vastaa vahingoista, jotka aiheutuvat näiden ohjeiden noudattamatta jättämisestä.

Säilytä käyttö- ja asennusohje. Jos luovutat laitteen toiselle käyttäjälle, muista antaa käyttö- ja asennusohje sen mukana.

Määräystenmukainen käyttö

- ▶ Tämä kylmälaite on tarkoitettu käytettäväksi kotitalouksissa ja kotitalouksien kaltaisissa ympäristöissä, kuten
 - myymälöissä, toimistoissa ja muissa työtiloissa
 - maataloilla
 - hotelleissa, motelleissa, aamiaismajoituspaikoissa yms. asuintiloissa, joissa se tarjotaan yksittäisten asiakkaiden käyttöön.Tätä kylmälaitetta ei ole tarkoitettu käytettäväksi ulkotiloissa.
 - ▶ Tätä kylmälaitetta saa käyttää ainoastaan kotitalouksien kaltaisissa ympäristöissä ja vain elintarvikkeiden jäähdyttämiseen ja säilyttämiseen sekä pakasteiden säilyttämiseen, elintarvikkeiden pakastamiseen ja jääpalojen/jäätelön valmistamiseen. Kylmälaitteen kaikenlainen muu käyttö on kiellettyä.
 - ▶ Tämä kylmälaite ei sovellu lääkkeiden, veriplasman, laboratorionäytteiden tai vastaavien, lääkintälaitedirektiivin alaisten aineiden ja tuotteiden säilytykseen tai jäähdytykseen. Kylmälaitteen vääränlainen käyttö voi vahingoittaa säilytettäviä tuotteita tai johtaa niiden pilaantumiseen. Kylmälaitetta ei myöskään saa käyttää tilassa, jossa säilytetään herkästi räjähtäviä aineita.
- Miele ei vastaa vahingoista, jotka johtuvat laitteen asiattomasta tai käyttöohjeiden vastaisesta käytöstä.

- ▶ Lapset tai aikuiset henkilöt, jotka eivät pysty käyttämään laitetta turvallisesti fyysisten, aistillisten tai henkisten kykyjensä puutteellisuuden vuoksi tai jotka ovat kokemattomia ja tietämättömiä sen toiminnasta, eivät saa käyttää tätä kylmälaitetta ilman vastuullisen henkilön valvontaa tai opastusta.
Tällaiset henkilöt saavat käyttää kylmälaitetta ilman valvontaa vain, kun heille on opetettu, miten sitä käytetään turvallisesti ja kun he ymmärtävät, mitä vaaratilanteita sen käyttöön saattaa liittyä.

Jos kotonasi on lapsia

- ▶ Pidä alle 8-vuotiaat lapset loitolla kylmälaitteesta, jollet valvo heidän toimiaan koko ajan.
- ▶ Yli 8-vuotiaat saavat käyttää kylmälaitetta ainoastaan, jos heille on kerrottu miten laitetta käytetään turvallisesti. Lasten on ymmärrettävä, millaisia vaaratilanteita laitteen väärä käyttö voi aiheuttaa.
- ▶ Lapset eivät saa puhdistaa kylmälaitetta ilman valvontaa.
- ▶ Valvo kylmälaitteen läheisyydessä oleskelevien lasten toimintaa. Älä koskaan anna lasten leikkiä kylmälaitteella.
- ▶ Tukehtumisvaara. Jos lapset saavat leikkiä pakkausmateriaaleilla, he saattavat vetää esim. pakkausmuoveja pänsä yli ja tukehtua niihin. Pidä siksi pakkausmateriaalit pois lasten ulottuvilta.

Tekninen turvallisuus

- ▶ Kylmäainekierron tiiviys on testattu. Kylmälaite täyttää vaaditut turvallisuusmääräykset sekä asianomaiset EU-direktiivit.



Jos kylmäainepiiri vaurioituu, kylmäainetta ja öljyä voi päästä vuotamaan ja ne voivat syttyä palamaan.

- ▶ Varoitus: Tulipalovaara/helposti syttyvä. Tämä varoitusmerkki sijaitsee kompressorissa merkiksi siitä, että se sisältää helposti syttyvää materiaalia. Älä poista tätä tarraa.

Tärkeitä turvallisuusohjeita

Laitteen kylmäaine (tiedot arvokilvessä) on ympäristöystävällistä, mutta syttyvää.

Tämän ympäristöystävällisen kylmäaineen vuoksi laitteen käyntiään on toisinaan tavallista kovempi. Kompressorin käyntiäänensä lisäksi koko kylmäaineen kiertojärjestelmästä voi kuulua nestevirtauksen ääniä. Näitä ääniä ei valitettavasti voi välttää, mutta ne eivät kuitenkaan vaikuta kylmälaitteen suorituskykyyn.

Varo, ettei kylmälaitteen kylmäainekierto vahingoitu laitteen kuljetuksen tai kalusteisiin sijoittamisen/asennuksen aikana. Jäähdytysputkistosta ulospursuava kylmäaine saattaa vahingoittaa silmiä ja vuotamaan päässyt kylmäaine saattaa syttyä palamaan.

Jos kylmäainetta pääsee ulos:

- Vältä avotulta ja sytytyslähteitä.
- Irrota kylmälaite sähköverkosta.
- Tuuleta muutaman minuutin ajan tilaa, jossa kylmälaite sijaitsee.
- Ota yhteys huoltoon.

► Mitä enemmän laitteessa on kylmäainetta, sitä suurempaan tilaan laite on sijoitettava. Jos kylmäainetta pääsee vuotamaan ilmaan, liian pienissä tiloissa voi syntyä syttyvä kaasu-ilmaseos. Kutakin 8 grammaa kylmäainetta kohti on oltava vähintään 1 m³ huonetilaa. Kylmälaitteesi kylmäaineen määrä on mainittu laitteen sisäpuolella olevassa arvokilvessä.

► Jos ilmankiertoaukot peitetään tai tukitaan, kylmäainekierron vaurioituessa voi muodostua syttyvä kaasu-ilmaseos. Noudata siksi ehdottomasti ilmoitettuja ilmanotto- ja ilmanpoistoaukkojen mittoja. Ilmanotto- ja ilmanpoistoaukkoja ei saa peittää eikä tukkia.

► Varmista että sähköverkon liitännätiedot (sulake, jännite ja taajuus) vastaavat kylmälaitteen arvokilvessä ilmoitettuja tietoja, ennen kuin liität pistotulpan pistorasiaan. Näiden tietojen on ehdottomasti vastattava toisiaan, muuten kylmälaite saattaa vahingoittua.

Ota epäselvissä tapauksissa yhteyttä sähköasentajaan.

► Kylmälaitteen sähköturvallisuus on taattu ainoastaan silloin, kun se on liitetty asianmukaisesti asennettuun, maadoitettuun sukopistorasiaan. Asennuksen maadoituksen toimivuus on ehdottomasti testattava. Myös sijoituspaikan sähköjärjestelmä on epäselvissä tapauksissa testattava.

Tärkeitä turvallisuusohjeita

- ▶ Ajoittainen tai jatkuva käyttö itsenäisten tai verkon kanssa synkronoimattomien energijärjestelmien (kuten erillisten verkkojen, varavoimajärjestelmien) kanssa on mahdollista. Edellytyksenä on, että käytettävä energijärjestelmä on standardin EN 50160 tai muun vastaavan standardin mukainen. Asennus täytyy myös saarekekäytössä ja ei synkronoidussa käytössä varustaa suojalaitteilla, joita edellytetään tavanomaisen sähköasennuksen ja tämän Miele-tuotteen käytön yhteydessä, ja niiden asianmukainen toiminta on varmistettava, tai vaihtoehtoisesti asennus on varustettava muunlaisilla vastaavan suojaustason takaavilla suojalaitteilla. Tämä voidaan tehdä esimerkiksi VDE-AR-E 2510-2:n nykyisissä soveltamissäännöissä kuvatulla tavalla.
- ▶ Jotta laite voidaan tarvittaessa irrottaa nopeasti sähköverkosta, pistorasiaan on päästävä helposti käsiksi eikä se saa sijaita suoraan laitteen takana.
- ▶ Jos liitântäjohto vahingoittuu, irrota kylmälaite välittömästi sähköverkosta. Ota yhteys huoltoon.
- ▶ Jos liitântäjohto vaurioituu, sen saa vaihtaa vain alkuperäisen kaltaiseen liitântäjohtoon (tilattavissa Mielen verkkokaupasta tai Miele-huollosta). Turvallisuuden vuoksi liitântäjohtoon saa vaihtaa vain valtuutettu sähköasentaja tai Miele-huolto.
- ▶ Älä liitä kylmälaitetta sähköverkkoon jatkojohdon tai haaroituspistorasian avulla, jottei laitteen sähköturvallisuus vaarannu (ylikuumenemisvaara).
- ▶ Jos kylmälaitteen jännitteisiin osiin tai verkkoliitântäjohtoon pääsee kosteutta, seurauksena voi olla oikosulku. Älä siksi sijoita kylmälaitetta tiloihin, missä se on alttiina kosteudelle tai roiskevedelle (esim. autotalli, pesutilat).
- ▶ Tätä kylmälaitetta ei saa käyttää muualla kuin kiinteästi paikallaan pysyvissä sijoituspaikoissa (esim. asennus laivoihin on kielletty).
- ▶ Vahingoittunut kylmälaite voi vaarantaa turvallisuutesi. Tarkista kylmälaite näkyvien vaurioiden varalta. Älä koskaan ota käyttöön vahingoittunutta kylmälaitetta.
- ▶ Tätä kylmälaitetta ei ole tarkoitettu sijoitettavaksi kalusteisiin.
- ▶ Kylmälaite täytyy irrottaa sähköverkosta aina asennus-, huolto- ja korjaustöiden ajaksi. Kylmälaite on kytketty pois sähköverkosta vasta, kun:
 - laitteen automaattisulake on kytketty pois päältä,
 - laitteen keraaminen sulake on kierretty irti sulaketaulusta tai
 - laitteen pistotulppa on irrotettu pistorasiasta. Kun irrotat laitteen sähköverkosta, älä vedä liitântäjohtosta, vaan tartu aina pistotulppaan.

Tärkeitä turvallisuusohjeita

- ▶ Asiattomista asennus- ja korjaustöistä voi aiheutua käyttäjälle vaaratilanteita, joista valmistaja ei voi olla vastuussa. Asennus- ja korjaustöitä saa suorittaa ainoastaan valtuutettu huoltoliike tai Miele-huolto.
- ▶ Takuu raukeaa, jos kylmälaitetta korjaa joku muu kuin valtuutettu huoltoliike tai Miele-huolto.
- ▶ Suosittelemme, että korvaat rikkinäiset osat aina alkuperäisillä varaosilla. Kun koneiden korjaukseen käytetään alkuperäisiä varaosia ja ne asennetaan määräysten mukaisesti, Miele voi taata, että koneet täyttävät vaaditut turvallisuusmääräykset vielä korjausten jälkeenkin, jolloin myös takuu on edelleen voimassa.
- ▶ Tämä kylmälaitte on varustettu erityisvaatimukset (esim. lämmön-, kosteuden-, kemikaalien-, kulutuksen- ja äärikestävyys) täyttävällä erikoisvalonlähteellä. Tätä valonlähdettä saa käyttää vain tähän nimenomaiseen tarkoitukseen. Tämä valonlähde ei sovellu huonetilan valaisuun. Valonlähteen saa vaihtaa ainoastaan valtuutettu huoltoliike tai Miele-huolto. Tässä kylmälaitteessa on useampia, vähintään energiatehokkuusluokkaan F kuuluvia valonlähteitä.

Asianmukainen asennus

- ▶ Noudata kylmälaitetta asentaessasi ehdottomasti myös mukana toimitettua asennusohjetta.
- ▶ Suorita oven avautumissuunnan vaihto (jos tarpeen) asennusohjeen mukaisesti.
- ▶ Käytä kylmälaitetta kuljettaessasi ja paikalleen sijoittaessasi aina suojakäsineitä.
- ▶ Kylmälaitte on erittäin raskas ja se voi helposti kaatua eteenpäin ov(i)en ollessa auki:
 - Kylmälaitteen kuljettamiseen ja siirtämiseen tarvitaan vähintään kaksi henkilöä.
 - Oven avautumissuunnan vaihtoon tarvitaan vähintään kaksi henkilöä.
 - Älä yritä sijoittaa kylmälaitetta paikalleen yksin.
 - Älä koskaan jätä kylmälaitetta asennuksen aikana ilman valvontaa.

Asianmukainen käyttö

- ▶ Kylmälaitteen ympäristön lämpötila ei saa laskea alle laitteen huoneenlämpötilaluokassa ilmoitetun ala-arvon eikä nousta yli annetun ylä-arvon. Huoneenlämpötilaluokka on ilmoitettu laitteen arvokilvessä, joka sijaitsee kylmälaitteen sisällä. Liian matala ympäristön lämpötila pidentää kompressorin seisontajaksoja, jolloin kylmälaite ei pysy riittävän kylmänä.
- ▶ Ilmanotto- ja ilmanpoistoaukkoja ei saa peittää eikä tukkia. Moitteeton ilmavirtaus ei ole silloin enää taattu. Energiankulutus kasvaa ja rakenteisiin voi tulla vaurioita.
- ▶ Rasvaa tai öljyä sisältävät elintarvikkeet aiheuttavat laitteen vaurioitumisen vaaran. Jos säilytät kylmälaitteessa tai sen ovessa rasvaa tai öljyä sisältäviä elintarvikkeita, varmista, ettei tuotteista mahdollisesti valuva rasva tai öljy pääse kosketuksiin kylmälaitteen muovisten osien kanssa. Tästä voi aiheuttaa muoviin jännityshalkeamia, jolloin se murtuu tai rikkoutuu.
- ▶ Helposti syttyvät kaasuseokset aiheuttavat tulipalo- ja räjähdysvaaran. Älä säilytä räjähtäviä aineita tai räjähtäviä ponnekaasuja käyttäviä suihkepulloja kylmälaitteessa. Laitteen sähköisten osien aiheuttamat kipinät voivat sytyttää helposti syttyviä kaasuseoksia. Tällaiset suihkepullot tunnistat liekkisymbolista tai ainesosaluettelon merkinnöistä. Jos ponnekaasuja pääsee vuotamaan, laitteen sähköisten osien aiheuttamat kipinät voivat sytyttää ne.
- ▶ Räjähdysvaara. Älä käytä sähkölaitteita (esim. jäätelökonetta) kylmälaitteen sisällä. Se voi aiheuttaa kipinöintiä.
- ▶ Loukkaantumisen ja vahingoittumisen vaara. Älä säilytä pakastimessa hiilihappopitoisia juomia tai muita jäätyviä nesteitä sisältäviä tölkkejä tai pulloja. Tölkit tai pullot voivat haljeta jäätyessään.
- ▶ Loukkaantumisen ja vahingoittumisen vaara. Jos pikajäähdytät juomapulloja pakastimessa, muista ottaa ne pois viimeistään tunnin kuluessa. Pullot voivat haljeta, jos ne ehtivät jäätyä.
- ▶ Loukkaantumisvaara. Älä koske pakasteisiin tai pakastimen sisätilan metalliosiin märin käsin. Kätesi voivat jäätyä kiinni.
- ▶ Loukkaantumisvaara. Älä koskaan laita jääpaloja tai jäätelöpuikkoa, varsinkaan mehujäätä, suuhusi heti pakastimesta ottamisen jälkeen. Ne ovat niin kylmiä, että ne voivat jäätyä kiinni huuliisi tai kieleesi.
- ▶ Älä koskaan pakasta sulaneita elintarvikkeita uudelleen. Käytä sulaneet elintarvikkeet mahdollisimman nopeasti, sillä niiden ravintoarvo heikkenee ja ne pilaantuvat nopeasti. Kypsennyksen jälkeen voit pakastaa elintarvikkeet uudelleen.

Tärkeitä turvallisuusohjeita

- ▶ Liian kauan säilytettyjen elintarvikkeiden nauttimisesta voit saada jopa ruokamyrkytyksen. Säilyvyyteen vaikuttavat monet tekijät, esim. elintarvikkeiden tuoreus, laatu ja säilytyslämpötila. Lue aina tarkoin elintarvikepakkauksessa olevat säilytysohjeet ja tarkista viimeinen käyttöpäivä!
- ▶ Jotta elintarvikkeet jäätyisivät läpikotaisin mahdollisimman nopeasti, kylmälaitteen enimmäispakastuskykyä ei saa ylittää. Vuorokautinen enimmäispakastuskyky on ilmoitettu laitteen arvokilvessä "Pakastuskyky ... kg/24 h".

Varusteet ja varaosat

- ▶ Suosittelemme käyttämään vain alkuperäisiä Miele-varaosia. Jos koneeseen asennetaan muita osia, sen takuu, virhevastuu ja/tai tuotevastuu voivat päättyä.
- ▶ Alkuperäisiä Miele-varaosia on saatavilla vähintään 10 vuoden ja joissakin tapauksissa jopa 15 vuoden ajan kylmälaitteen sarjatuotannon päättymisen jälkeen.

Puhdistus ja hoito

- ▶ Älä öljyä ovitiivisteitä, koska öljy haurastuttaa tiivisteitä ajan kuluessa.
- ▶ Älä koskaan käytä höyrypuhdistimia kylmälaitteen puhdistukseen tai sulatukseen. Höyry voi päästä laitteen jännitteisiin osiin ja aiheuttaa oikosulun.
- ▶ Varoitus. Älä käytä sulatuksen nopeuttamiseksi mitään mekaanisia apuvälineitä tai keinoja, joita valmistaja ei suosittele.
- ▶ Terävät tai teräväreunaiset esineet vahingoittavat höyrystimiä, mikä heikentää kylmälaitteen toimintaa. Älä siksi käytä teräviä tai teräväreunaisia esineitä
 - huurre- ja jääkerrosten poistamiseen,
 - kiinnijäätynneiden jääpala-astioiden ja pakasteiden irrottamiseen.
- ▶ Älä koskaan sulata kylmälaitetta laittamalla sen sisään kynttilöitä tai sähkölaitteita. Laitteen muovi vahingoittuu.
- ▶ Älä käytä sulatukseen sulatus- tai jäänpoistoaineita. Sulatussuihkeet ja jäänpoistoaineet voivat muodostaa räjähtäviä kaasuja, sisältää muovia vahingoittavia liuotin- tai ponneaineita sekä lisäksi olla terveydelle haitallisia.

Laitteen kuljetus

- ▶ Kuljeta kylmälaitetta vain pystyasennossa ja kuljetuspakkauksessaan, jotta se ei vaurioidu.
- ▶ Loukkaantumisen ja vahingoittumisen vaara. Kylmälaitteen kuljettamiseen tarvitaan kaksi henkilöä, koska se on erittäin painava.

Vanhan laitteen käytöstä poistaminen

- ▶ Leikkivät lapset voisivat vahingossa lukita itsensä kylmälaitteen sisään ja tukehtua.
 - Irrota laitteen ovi (ovet).
 - Ota laatikot ulos.
 - Jätä hyllyt kylmälaitteeseen, jotta lapset eivät pääse helposti sen sisään.
 - Riko tarvittaessa vanhassa kylmälaitteessasi mahdollisesti oleva oven salpalaite. Näin estät leikkiviä lapsia jäämästä vahingossa lukon taakse ja joutumasta hengenvaaraan. Näin estät leikkiviä lapsia jäämästä vahingossa lukon taakse ja joutumasta hengenvaaraan.
- ▶ Sähköiskuvaara!
 - Leikkaa liitântäjohtoon pistotulppa irti.
 - Katkaise käytöstä poistettavan laitteen liitântäjohto.

Hävitä liitântäjohto ja pistotulppa erillään vanhasta laitteesta.

- ▶ Älä sijoita kylmälaitetta hävittämisen aikana tai sen jälkeen bensiinin tai muiden syttyvien kaasujen tai nesteiden läheisyyteen.
- ▶ Laitteesta valuvan öljyn tai kylmäaineen aiheuttama tulipalovaara. Laitteen sisältämät kylmäaine ja öljy ovat syttyviä. Laitteesta vuotava kylmäaine tai öljy voi riittävän korkeina pitoisuuksina syttyä joutuessaan kosketuksiin äärimmäisten lämmönlähteiden kanssa. Pidä huolta, ettei laitteen kylmäainekierto pääse vaurioitumaan laitteen hävittämisen aikana. Näin vältät kylmäaineen (tiedot löytyvät arvokilvestä) ja öljyn hallitsemattomat vuodot.
- ▶ Jäähdytysputkistosta ulospursuava kylmäaine saattaa vahingoittaa silmiä! Älä siksi vahingoita laitteen kylmäaineen kiertojärjestelmää esimerkiksi seuraavilla tavoilla:

Tärkeitä turvallisuusohjeita

- höyrystimen jäähdytysputkiin tulee reikiä.
- jäähdytysputki katkeaa.
- jäähdytysputken pinta hankautuu rikki.

Kompressorissa oleva varoitusmerkki (ei kaikissa malleissa)

Tämä varoitusmerkki koskee vain laitteen kierrätystä. Normaalikäytössä mitään vaaraa ei ole.



- Kompressorin sisältämä öljy on vaarallista nieltynä tai hengitettynä.

Pakkauksen hävittäminen

Pakkaus helpottaa laitteen käsittelyä ja suojaa sitä vaurioilta kuljetuksen aikana. Pakkausmateriaalit on valmistettu luonnossa hajoavista ja useimmiten uusio- käyttöön soveltuvista materiaaleista.

Pakkausmateriaalin palauttaminen kiertoon säästää raaka-aineita. Lajittele pakkausmateriaalit asianmukaisesti keräysastioihin. Kuljetuspakkaukset voit palauttaa Miele-kauppiaillesi.

Vanhan koneen käytöstä poistaminen

Sähkö- ja elektroniikkalaitteet sisältävät monenlaisia arvokkaita materiaaleja. Ne sisältävät kuitenkin myös aineita, seoksia ja osia, jotka ovat laitteiden toiminnan ja turvallisuuden kannalta välttämättömiä. Tavallisen kuiva- tai sekajätteen joukossa tai muuten asiattomasti käsiteltyinä tällaiset aineet voivat aiheuttaa haittaa terveydelle ja vahingoittaa ympäristöä. Älä siksi missään tapauksessa hävitä vanhaa laitettasi kuiva- tai sekajätteen mukana.



Huolehdi siitä, ettei kukaan pääse vaurioittamaan kylmälaitetta ennen sen viemistä asianmukaiseen keräyspisteeseen.

Tällä tavoin varmistat sen, etteivät jäädytysputkistojen kylmäaineet tai kompressorin sisältämä öljy joudu luontoon.

Vie käytöstä poistettava laite kotikuntasi järjestämään ilmaiseen sähkö- ja elektroniikkaromun keräyspisteeseen tai kierrätyskeskukseen. Voit myös palauttaa sen kodinkoneliikkeeseen tai Mielelle. Lain mukaan olet itse vastuussa mahdollisten laitteessa olevien henkilötieto-

jesi poistamisesta. Laki velvoittaa sinua poistamaan ehjinä laitteesta kaikki vanhat paristot ja irrotettavat käytöstä poistettavat akut ja lamput, jotka voi poistaa rakenteita rikkomatta. Toimita ne asianmukaisesti ilmaisiin keräyspisteisiin.

Muista aina säilyttää vanha laite poissa lasten ulottuvilta, kunnes viet sen keräyspisteeseen.

Ympäristönsuojelu ja vastuullisuus

Näin säästät energiaa:

- Sijoituspaikka** Jos ympäristön lämpötila on tavallista korkeampi, kylmäkoneisto käy tavallista useammin ja energiankulutus kasvaa. Siksi:
- Sijoita kylmälaite tilaan, jossa on hyvä ilmanvaihto.
 - Älä sijoita kylmälaitetta lämmönlähteen (lämpöpatteri, liesi) viereen.
 - Älä sijoita kylmälaitetta paikkaan, jossa se on alttiina suoralle auringonpaisteelle.
 - Pidä ympäristön lämpötila ihanteellisena, noin 20 °C:ssa.
 - Pidä ilmankiertoaukot esteettöminä ja puhdista ne säännöllisesti pölystä.
- Lämpötilan säätö** Mitä kylmemmäksi säädät lämpötilan, sitä enemmän energiaa kuluu. Suosittelemme seuraavia lämpötiloja:
- Jääkaappi 4...5 °C
 - PerfectFresh Pro -kylmätila lähes 0 °C.
 - Pakastin -18 °C
- Käyttö** Laitteen energiankulutus kasvaa, kun sen sisään pääsee lämpöä tai ilma ei pääse kunnolla kiertämään sen sisällä. Siksi:
- Pidä laitteen ovea/ovia auki mahdollisimman lyhyen ajan. Kun pidät elintarvikkeet hyvässä järjestyksessä, löydät etsimäsi nopeasti.
 - Varmista, että suljet laitteen oven/ovet aina kokonaan.
 - Anna lämpimien ruokien ja juomien jäähtyä huoneenlämmössä, ennen kuin laitat ne kylmälaitteeseen.
 - Säilytä elintarvikkeet pakattuina tai suljetuissa astioissa.
 - Älä täytä lokeroita liian täyteen, jotta ilma pääsee kiertämään.
 - Sijoita laatikot ja hyllytasot kuten kylmälaitteen tehdastoimistilassa.
 - Huolehdi siitä, että laitteen takaosan ja seinän välillä on aina vähintään 25 mm:n rako.

Sijoituspaikka

⚠ Lämpöä tuottavat laitteet aiheuttavat palo- ja vaurioitumisvaaran. Lämpöä tuottavat laitteet voivat syttyä palamaan ja sytyttää myös kylmälaitteen.

Liitäntäjohto ei saa joutua kosketuksiin lämmönlähteiden kanssa.

Älä aseta lämpöä tuottavia laitteita, kuten pienoisuunia, erillistä keittolevyä tai leivänpaahdinta kylmälaitteen päälle.

⚠ Avoliekit aiheuttavat palo- ja vaurioitumisvaaran.

Avoliekit voivat sytyttää kylmälaitteen palamaan.

Pidä siksi avoliekit, kuten kynttilät etäällä kylmälaitteesta.

⚠ Asiaton asennus aiheuttaa tulipalon ja vaurioiden vaaran.

Jos kylmälaitteen pistotulppa ja liitäntäjohto ottavat kiinni laitteen takaseinään, laitteen tärinä voi vahingoittaa niitä, mikä puolestaan voi aiheuttaa oikosulun.

Pistotulppa ja liitäntäjohto eivät saa ottaa kiinni kylmälaitteeseen.

Liitäntäjohto ei saa jäädä puristuksiin tai vahingoittua.

Älä liitä minkään muun sähkölaitteen pistotulppaa kylmälaitteen takana olevaan pistorasiaan.

Älä sijoita haaroituspistorasioita tai jakokiskoja tai muita elektronisia laitteita (kuten halogeenimuuntajia) kylmälaitteen taakse tai käytä niitä siellä.

Paras sijoituspaikka on kuiva, tuuletettava huone.

Sijoituspaikan lattian on oltava vaaka-suora ja samalla korkeudella ympäröivän lattian kanssa.

⚠ Suuren ilmankosteuden aiheuttama laitteen vahingoittumisen vaara.

Jos ilmankosteus on erittäin suuri, kylmälaitteen ulkoseiniin voi tiivistyä vettä.

Tällainen tiivistynyt vesi saattaa aiheuttaa korroosiota laitteen ulkoseiniin.

Jotta näin ei kävisi, sijoita kylmälaite riittävästi tuuletettuun kuivaan ja/tai ilmastoituun tilaan.

Varmista laitteen kalusteisiin/paikalleen sijoittamisen jälkeen, että sen ovi/ovet sulkeutuu/sulkeutuvat kunnolla ja että laite on sijoitettu kalusteisiin/paikalleen tämän käyttöohjeen mukaisesti. Ilmoitettuja ilmanotto- ja ilmanpoistoaukkojen vähimmäismittotja on noudatettava.

Kun valitset kylmälaitteen sijoituspaikkaa, ota huomioon, että lämpö lisää sen energiankulutusta. Kylmälaitetta ei siksi kannata sijoittaa lämmityslaitteen, liedden tai muun lämmönlähteen viereen. Vältä myös laitteen sijoittamista paikkaan, jossa se on alttiina suoralle aurin gonpaisteelle. Korkea ympäristön lämpötila lisää laitteen energiankulutusta, koska kompressori käy tällöin tiheämmin.

Huoneenlämpötilaluokka

Kylmälaitteen ympäristön lämpötila ei saa laskea alle laitteen huoneenlämpötilaluokassa ilmoitetun ala-arvon eikä nousta yli annetun yläarvon.

Huoneenlämpötilaluokka on ilmoitettu laitteen arvokilvessä, joka sijaitsee kylmälaitteen sisällä.

Asennus

Huoneenlämpötilaluokka	Ympäristön lämpötila
SN	10 °C ... 32 °C
N	16 °C ... 32 °C
ST	16 °C ... 38 °C
T	16 °C ... 43 °C
SN-ST	10 °C ... 38 °C
SN-T	10 °C ... 43 °C

Liian matala ympäristön lämpötila pidentää kompressorin seisontajaksoja. Tämä voi aiheuttaa kylmälaitteen sisälämpötilan nousua, mikä puolestaan voi vaikuttaa elintarvikkeiden säilyvyyteen.

Ilmankiertovaatimukset

⚠ Riittämättömän ilmanvaihdon aiheuttama tulipalo- ja vaurioitumisvaara.

Jos ilmankierto kylmälaitteen ympärillä ei ole riittävä, kompressorin käy tiheämmin ja pitempään. Tämä lisää laitteen energiankulutusta ja nostaa kompressorin lämpötilaa, mikä voi puolestaan vahingoittaa kylmälaitetta.

Huolehdi siitä, että ilma pääsee vapaasti kiertämään kylmälaitteen ympärillä:

Noudata siksi ehdottomasti ilmoitettuja ilmanotto- ja ilmanpoistoaukkojen mittoja.

Ilmanotto- ja ilmanpoistoaukkoja ei saa peittää eikä tukkia.

Poista pöly ja lika ilmankiertotiloista säännöllisesti.

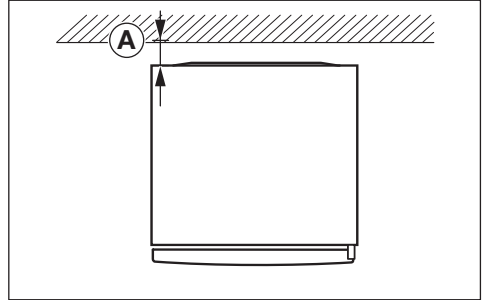

Laitteen energiankulutus on mitattu laitteen ollessa sijoitettuna siten, että sen takaosan ja seinän välinen etäisyys $\text{A} = 25 \text{ mm}$. Kylmälaitte toimii normaalisti, vaikka etäisyys seinään olisi alle 25 mm, mutta sen energiankulutus kasvaa tällöin jonkin verran. Tällöin voi myös esiintyä kondensaatiota, kun ympäristön lämpötila on korkea.

Kylmälaitteen takaseinän läheisyydessä oleva ilma lämpenee. Siksi on huolehdittava siitä, että laitteen ilmanotto- ja ilmanpoistoaukot pysyvät aina vapaina (ks. kohta Laitteen mitat).

Kylmälaitteiden sijoittaminen rinnakkain

⚠ Laitteen ulkoseiniin tiivistyvä vesi aiheuttaa vaurioiden vaaran.

Erittäin kostealla ilmalla laitteiden ulkoseiniin väliin voi tiivistyä vettä, mikä puolestaan voi aiheuttaa korroosiota.

Siksi kylmälaitetta ei pidä sijoittaa **tiivisti** vierekkäin toisten kylmälaitteiden kanssa.

Kahden kylmälaitteen välin on jätettävä vähintään 70 mm:n rako.

Oven avautumissuunnan vaihto

 Painavan oven aiheuttama loukkaantumisen ja vahingoittumisen vaara.

Jos avautumissuunnan vaihdossa on mukana vain yksi henkilö, loukkaantumis- ja vaurioitumisvaara suurenee.

Oven avautumissuunnan vaihtoon tarvitaan ehdottomasti kaksi henkilöä.

 Sähköisten osien vaurioitumisvaara.

Oven sarana sisältää sähköä johtavia osia (vaihtelee malleittain).

Irrota pistotulppa pistorasiasta ennen kuin alat vaihtaa oven avautumissuuntaa.

 Noudata asennusohjetta vaihtaessasi laitteen oven avautumissuuntaa (ks. QR-koodi).



M.-Nr. 12083840

Painetun asennusohjeen tilaaminen

Voit tilata painetun asennusohjeen maksutta Mieleltä.

Mielen yhteystiedot löydät tämän asiakirjan lopusta. Ilmoita laitteesi mallitunniste ja sarjanumero, jotka löytyvät sen arvokilvestä.

Kylmälaitteen sijoittaminen paikalleen

 Kylmälaitteen kaatuminen aiheuttaa loukkaantumis- ja vaurioitumisvaaran.

Jos kylmälaitteen paikalleen sijoittamisessa on mukana vain yksi henkilö, loukkaantumis- ja vaurioitumisvaara suurenee.

Laitteen asentamiseen tarvitaan ehdottomasti kaksi henkilöä.

 Iskujen aiheuttama laitteen oven vahingoittumisen vaara.

Laitteen ovi voi osua huonetilan seinäin ja vahingoittua.

Suojaa laitteen ovea iskuilta esim. kiinnittämällä huopatassut sopiviin kohtiin huonetilan seinään.

 Lattian vahingoittumisen vaara.

Kylmälaitteen liikuttelu voi vaurioittaa lattiaa.

Ole erityisen varovainen liikutellessasi laitetta aroilla lattiapinoilla.

Laitteen paikalleen sijoittamisen helpottamiseksi laitteen takana ylhäällä on kuljetuskahvat ja alhaalla kuljetuspyörät (vaihtelee malleittain).

Asenna laite paikalleen aina tyhjänä.

- Liitä kylmälaite sähköverkkoon kappaleessa Sähköliitäntä neuvotulla tavalla.
- Siirrä laite varovasti haluamaasi paikkaan.
- Aseta kylmälaite takaosa seinään päin ja huomioi vaadittu vähimmäisetäisyys seinään.

Asennus

Kylmälaitteen suoristaminen

! Loukkaantumiswaara ja laitteen vahingoittumisen vaara, jos kylmälaite pääsee kaatumaan tai sen ovi putoaa.

Jos alemman laakeripukin ylimääräinen säätöjalka ei ole tukevasti kiinni lattiassa, kylmälaitteen ovi voi pudota alas tai koko laite voi kaatua.

Kierrä säätöjalkaa laitteen mukana toimitetulla kita-avaimella ehdottomasti niin pitkälle ulos, että se ottaa kiinni lattiaan.

Kierrä säätöjalkaa tämän jälkeen ulos vielä neljänneskiertos.

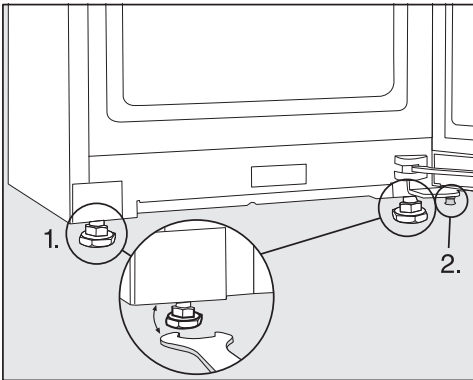

■ Suorista laite vesivaa'an ja mukana toimitetun kita-avaimen avulla ja tue laitteen ovi.

1. Säädä etumaiset säätöjalat.
2. Kierrä ylimääräistä säätöjalkaa avaimella ehdottomasti niin pitkälle ulos, että se ottaa kiinni lattiaan. Kierrä säätöjalkaa tämän jälkeen ulos vielä neljänneskiertos.

Kylmälaitteen sijoittaminen keittiökaluusterivistöön

Kylmälaitteen voi ympäröidä kalusteilla.

Laitteen energiankulutus on mitattu laitteen ollessa sijoitettuna siten, että sen takaosan ja seinän välinen etäisyys on 25 mm. Kylmälaite toimii normaalisti, vaikka etäisyys seinään olisi alle 25 mm, mutta sen energiankulutus kasvaa tällöin jonkin verran. Tällöin voi myös esiintyä kondensaatiota, kun ympäristön lämpötila on korkea.

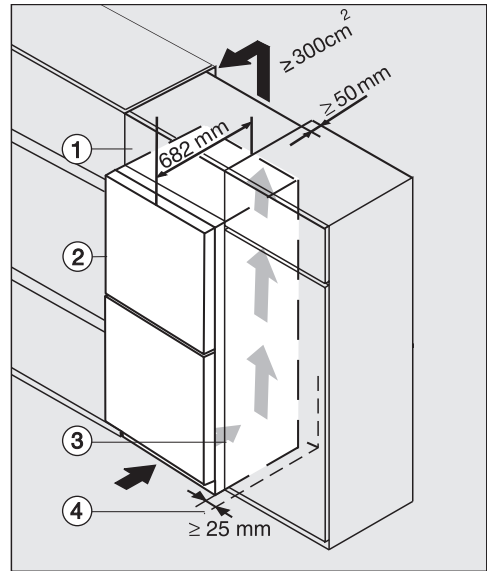

Kylmälaite, jossa lasinen etupinta K(S)/FN(S)/KFN 4xxx X **obsm/matta, bb, brvk, bm, grhm**

- ① Välitilakaappi
- ② Kylmälaite, oven syvyys = 82 mm
- ③ Keittiökaappi
- ④ Huoneen seinä



K(S)/FN(S)/KFN 4xxx X **edst/cs, ws, bst, el**

- ① Välitilakaappi
- ② Kylmälaite, oven syvyys = 75 mm
- ③ Keittiökaappi
- ④ Huoneen seinä

A = 25 mm (kahvasyvennys)/60 mm (kahva)

⚠ Riittämättömän ilmanvaihdon aiheuttama tulipalo- ja vaurioitumisvaara.

Jos ilmankierto kylmälaitteen ympärillä ei ole riittävä, kompressorikäyttö on tiheämpää ja pitempään. Tämä lisää laitteen energiankulutusta ja nostaa kompressorin lämpötilaa, mikä voi puolestaan vahingoittaa kylmälaitetta.

Huolehdi siitä, että ilma pääsee vapaasti kiertämään kylmälaitteen ympärillä:

Noudata siksi ehdottomasti ilmoitettuja ilmanotto- ja ilmanpoistoaukkojen mittoja.

Ilmanotto- ja ilmanpoistoaukkoja ei saa peittää eikä tukkia.

Poista pöly ja lika ilmankiertotiloista säännöllisesti.

Mitä suuremmat ilmankiertoaukot ovat, sitä vähemmän energiaa laitteen kylmäkoneisto kuluttaa.

Asennus

- Sijoita kylmälaite keittiökalusteen viereen.
- Laitteen etureunan tulee tulla vähintään oven syvyyden verran ulos keittiökaappirivistöstä. Näin laitteen ovi mahtuu avautumaan ja sulkeutumaan vapaasti.
- Jos asennat kylmälaitteen huoneen seinän ④ viereen kylki seinää vasten, seinän ④ ja laitteen ② sivuseinän väliin täytyy jättää saranapuolella vähintään mitan (**A**) verran tilaa, jotta laitteen ovet mahtuvat avautumaan kunnolla.
- Jottei laitteen korkeus poikkeaisi keittiökaappirivistöstä, laitteen päälle voidaan sijoittaa sopivan korkuinen väliilakaappi ①.

Laitteen taakse on jätettävä koko väliilakaappin levyinen, vähintään 50 mm syvä ilmankiertotila.

Huonetilan kattoon asti ulottuvaa vapaata ilmanpoistotilaa on oltava vähintään 300 cm², jotta lämmin ilma pääsee poistumaan esteittä laitteen takaa.

Laitteen mitat

Sijoitusmitat / Näkymä ylhäältä

KFN 4377 ..., KFN 4397 ...

Kaikki ilmoitetut mitat ovat millimetrejä.

Kylmälaitteen moitteeton toiminta on taattu vain, kun annettuja ilmankiertoaukkojen vähimmäismittoja noudatetaan.

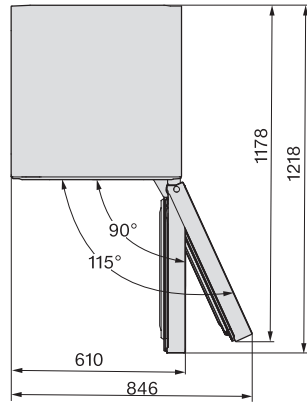
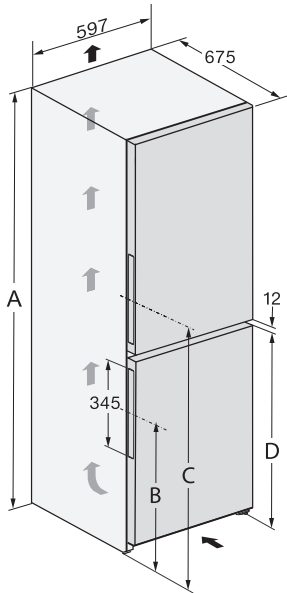

	A	B	C	D
KFN 4377 ...	1855	594	1061	821
KFN 4397 ...	2015	594	1061	821

Asennus

Liitännät

KFN 4377 ..., KFN 4397 ...

Kaikki ilmoitetut mitat ovat millimetrejä.

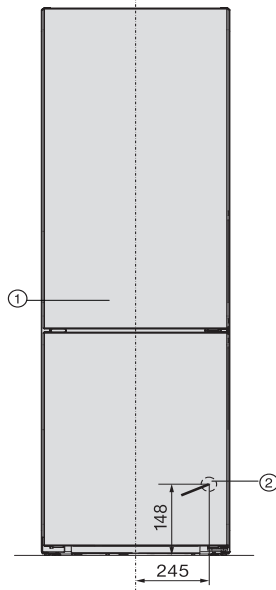

① Näkymä edestä

② Liitäntäjohtoon pituus = 2 000 mm

Pitempiä liitäntäjohtoja voi tilata Mielen asiakaspalvelusta.

Sähköliitäntä

Kylmälaitteen saa liittää vain maadoitettuun pistorasiaan laitteen mukana toimitetun liitäntäjohdon välityksellä.

Sijoita kylmälaite siten, että pistorasiaan on vapaa pääsy. Jos pistorasiaan ei pääse käsiksi asennuksen jälkeen, sähköliitäntä on varustettava erillisellä, kaikki koskettimet avaavalla erotuskytkimellä.

⚠ Ylikuumenemisen aiheuttama tulipalovaara.

Kylmälaitteen käyttö haaroituspistorasian ja jatkojohtojen välityksellä voi aiheuttaa johtojen ylikuumenemisen.

Älä siksi liitä sitä sähköverkkoon jatkojohdon tai haaroituspistorasian välityksellä.

Sähköliitännät on tehtävä normin VDE 0100 mukaisesti.

Turvallisuussyistä suosittelemme tyyppin  vikavirtasuojakytkimen (RCD) asennusta virtapiiriin, johon kylmälaite liitetään.

Jos laitteen liitäntäjohto vaurioituu, sen saa vaihtaa vain alkuperäisen kaltaiseen liitäntäjohtoon (tilattavissa Miele-huollostasta). Turvallisuuden vuoksi verkkoliitäntäjohtoon saa vaihtaa vain valtuutettu sähköasentaja tai Miele-huoltoliike.

Tiedot laitteen nimellisototehosta ja tarvittavista sulakkeista löytyvät tästä käyttöohjeesta sekä koneen arvokilvestä. Vertaa näitä tietoja asennuspaikan sähköliitännän tietoihin. Ota epäselvissä tapauksissa yhteyttä sähköasentajaan.

Ajoittainen tai jatkuva käyttö itsenäisten tai verkon kanssa synkronoimattomien energijärjestelmien (kuten erillisten verkkojen, varavoimajärjestelmien) kanssa on mahdollista. Edellytyksenä on, et-

tä käytettävä energijärjestelmä on standardin EN 50160 tai muun vastaavan standardin mukainen. Asennus täytyy myös saarekekäytössä ja ei synkronoidussa käytössä varustaa suojalaitteilla, joita edellytetään tavanomaisen sähköasennuksen ja tämän Miele-tuotteen käytön yhteydessä, ja niiden asianmukainen toiminta on varmistettava, tai vaihtoehtoisesti asennus on varustettava muunlaisilla vastaavan suojaustason takaavilla suojalaitteilla. Tämä voidaan tehdä esimerkiksi VDE-AR-E 2510-2:n nykyisissä soveltamissäännöissä kuvatulla tavalla.

Liittäminen sähköverkkoon

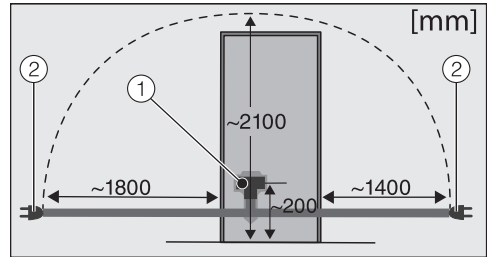

Kylmälaitteen takaseinä
 ① Liitäntäjohdon pistoke
 ② Pistotulppa

■ Työnnä liitäntäjohdon pistoke kylmälaitteen liitäntään.

Varmista, että pistoke napsahtaa kunnolla paikalleen.

■ Työnnä kylmälaitteen pistotulppa pistorasiaan.

Kylmälaite on nyt liitetty sähköverkkoon.

Laitteen osat

Laitteen osat

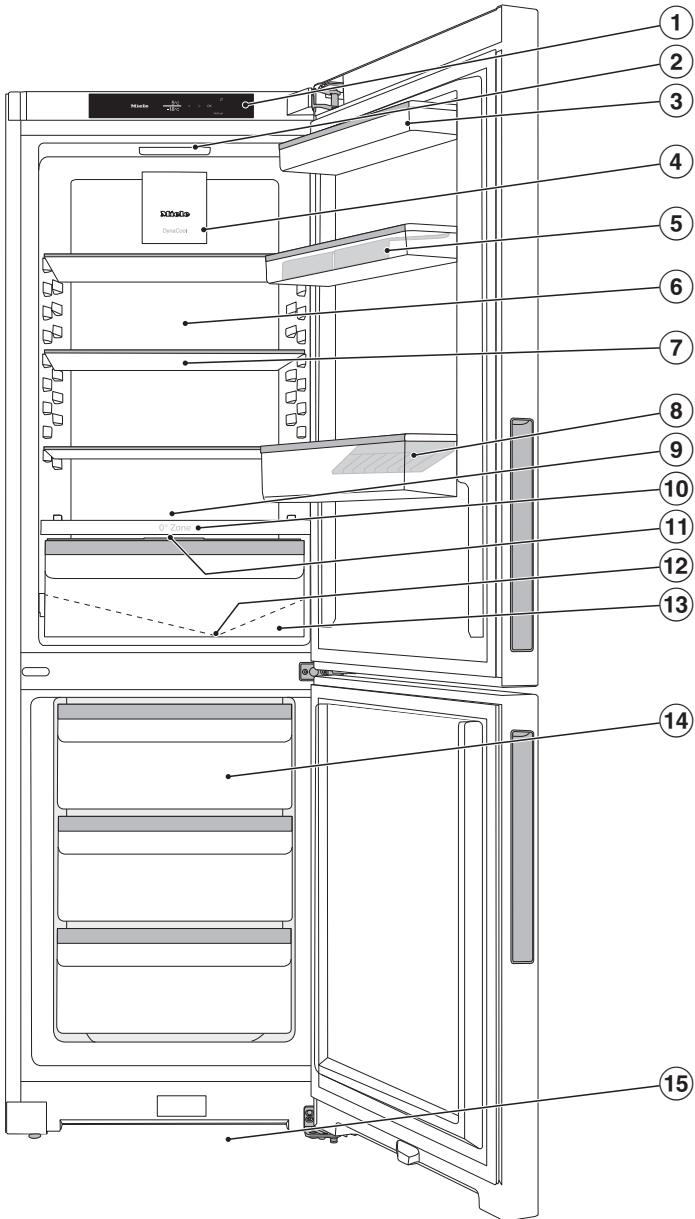



Kuva on viitteellinen esimerkki eri kylmälaitemalleista.

- ① Näyttörüutu
- ② Sisävalaisin
- ③ Ovihylly
- ④ Jäähdytyspuhallin
- ⑤ Ovihylly, jossa munalokerikko
- ⑥ Kuiva takaseinä, ehkäisee tiivistyneen veden kertymistä
- ⑦ Hyllytaso
- ⑧ Pullohylly, jossa pullonpidike:
Voit siirtää pullonpidikettä oikealle tai vasemmalle, niin saat tilaa isommille juomapakkauksille.
- ⑨ Tila leivinpellille (XL-sisätila)
- ⑩ Tilanjakolevy
- ⑪ Lokeron kansi kostean lokeron ilmankosteuden säätämistä varten
- ⑫ Sulamisveden poistokouru ja poistoaukko:
Tiivistynyt kosteus poistuu ja haihtuu automaattisesti.
- ⑬ Kostealokero hedelmien ja vihannesten säilytykseen (PerfectFresh Pro -kylmätila)
- ⑭ Pakastuslaatikot
- ⑮ Ilmankiertoreitti

Laitteen osat

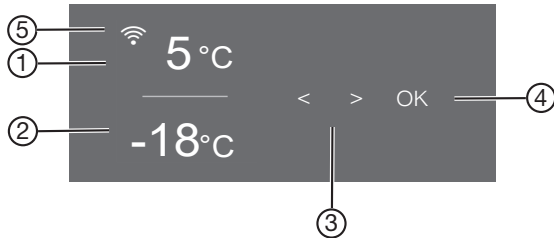





Ohjaustaulu ja näyttö















- ① Jääkaapin lämpötilanosoitin
- ② Pakastimen lämpötilanosoitin
- ③ Hipaisupainikkeet asetusten valintaan
- ④ Hipaisupainike OK valintojen vahvistamiseen ja asetustilaan  siirtymiseen
- ⑤ Yhteyden tilan näyttö (näkyvä vain, kun kylmälaite on verkotettu)

Asetustila

Asetustilassa voit valita seuraavia toimintoja ja muuttaa tiettyjä asetuksia:

Symboli	Toiminto	Tehdas- asetus
	Juhlatilan kytkeminen päälle tai pois päältä (ks. kappale Asetusten muuttaminen)	Pois
	Holiday-tilan kytkeminen päälle tai pois päältä (ks. kappale Asetusten muuttaminen)	Pois
	Lukitustoiminnon kytkemiseen päälle tai pois päältä (ks. kappale Asetusten muuttaminen)	 (Pois)
	Kylmälaitteen kytkeminen pois päältä (ks. kappale Kylmälaitteen kytkeminen päälle ja pois päältä)	
	Sapattitilan kytkeminen päälle tai pois päältä (ks. kappale Asetusten muuttaminen)	Pois

Laitteen osat

	Sapattitilan version hakeminen esiin	—
	Ovihälytyksen laukeamiseen kuluvan ajan muuttaminen (ks. kappale Asetusten muuttaminen)	1:00
	PerfectFresh Pro -kylmätilan lämpötilatason muuttaminen (ks. kappale Oikea lämpötila).	5
	Miele@home-yhteyden muodostaminen 1. kerran, WLAN-yhteyden ottaminen käyttöön ja pois käytöstä tai verkkoasetusten palautus (ks. kappale Asetusten muuttaminen)	APP
	Painikeäänen ottaminen käyttöön/pois käytöstä	Päällä
	Hälytys- ja merkkiäänien muuttaminen tai ottaminen kokonaan pois käytöstä (ks. kappale Asetusten muuttaminen)	Päällä /Taso 5
	Näytön kirkkauden säätäminen (ks. kappale Asetusten muuttaminen)	Taso 4
	Lämpötilayksikön muuttaminen (°Celsius tai °Fahrenheit)	°C
	Esittelytilan kytkeminen pois päältä (näkyv vain, kun toiminto on päällä) (ks. kappale Asetusten muuttaminen)	Pois
	Kaikkien asetusten palauttaminen tehdastoimitustilaan (ks. kappale Muut asetukset)	—
	Kylmälaitteen tietojen (mallitunniste ja sarjanumero) haku esiin (ks. kappale Asetusten muuttaminen)	—
	Aktiivihiilisuodattimen vaihdon muistutuksen ottaminen käyttöön (ks. kappale Erikseen ostettavat lisävarusteet) (ks. kappale Asetusten muuttaminen)	Pois
	Puhdistustilan kytkeminen päälle ja pois päältä (ks. kappale Puhdistus ja hoito)	Pois

Laitteen osat

Halutun toiminnon valinta asetustilassa

- Napauta ohjaustaulun hipaisupainiketta *OK*.

Näyttöön tulee  (jääkaappi on valittuna).

- Selaa hipaisupainikkeella < tai > symboli  esiin.

- Napauta *OK*.

- Valitse haluamasi toiminto hipaisupainikkeella < tai >.

- Vahvasta toiminnon valinta napauttamalla *OK*.

Kun toiminto **on kytkettynä päälle**, näytön yläkulmassa näkyy piste •.

- Kun haluat kytkeä valitun toiminnon pois päältä, napauta *OK*.

Kun toiminto **on kytketty pois päältä**, piste sammuu näytön yläkulmasta.

Asetustilasta poistuminen

- Selaa hipaisupainikkeella < tai > symboli  esiin.

- Napauta *OK*.

- Selaa hipaisupainikkeella < tai > symboli  esiin ja napauta *OK*.

■ **Vaihtoehtoisesti:**

Odota noin 15 sekuntia viimeisen painikkeen koskettamisen jälkeen.

Näyttö poistuu tällöin automaattisesti asetustilasta.

Sisätilan muuttaminen

Ovihyllyjen/pullohyllyn siirtäminen

Siirrä ovihyllyjä/pullohyllyä vain tyhjänä.

- Vedä ovihyllyä/pullohyllyä ylöspäin ja nosta se eteenpäin ulos.
- Aseta ovihylly/pullohylly takaisin haluamallesi korkeudelle.

Hyllytasojen siirtäminen

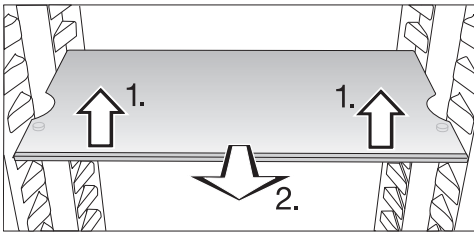

- Nosta hyllyä hieman etureunasta ja vedä sitä vähän eteenpäin.
- Nosta sitten hyllyn lovet kannattimien yli ja aseta hylly haluamallesi korkeudelle.
- Työnnä hylly paikalleen.

Hyllyissä on rajoittimet, joiden ansiosta hyllyjä ei voi vetää vahingossa ulos.

Tilanjakolevyn pullotelineen käyttö

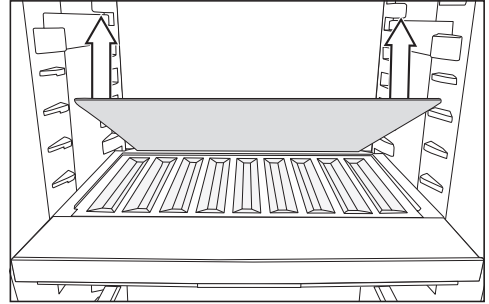

- Irrota tilanjakolevyn takimmainen lasilevy ja laita se talteen sopivaan paikkaan.
- Aseta pullot levyille pohja taaksepäin niin, että ne ottavat kiinni vasteeseen.

Vinkki: Jos pullot ulottuvat pullotelineen etureunan yli, säädä laitteen oven alemmaa pullohyllyä ylöspäin.

Active AirClean -suodattimen siirtäminen

Aktiivihiilisuodatin ja pidike KKF-FF (Active AirClean) ovat erikseen ostettava lisävaruste.

Active AirClean -suodattimen pidike työnnetään hyllytason takimmaiseen suojalistaan.

- Kun haluat siirtää Active AirClean -suodattimen toiseen hyllyyn, irrota pidike suojalistasta ylöspäin vetämällä.

Laitteen osat

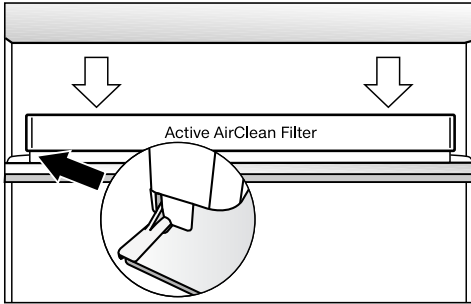

Vakiovarusteet

Munalokerikko

Jääpalojen jäädytysastia

- Kiinnitä pidike haluamasi hyllytason suojalistaan.

Pakastinosan joustava muuttaminen (VarioRoom)

Jos haluat säilyttää pakastimessa kookkaita tuotteita, esim. kokonaista joulukinkkua, voit ottaa ylemmät pakastuslaatikot ja pakastuslaatikoiden välissä olevat lasilevyt pois paikoiltaan. Näin saat tilaa isokokoisille ja korkeille pakasteille.

Erikseen ostettavat lisävarusteet

Mielen valikoimissa on kylmälaitteeseen sopivia hyödyllisiä lisävarusteita sekä puhdistus- ja hoitoaineita.

Mielen verkkokaupasta, Mielen asiakaspalvelusta ja Miele-kauppiailta voit ostaa erityisesti kylmälaitteeseen sopivia tuotteita, kuten koneen hoitoaineita ja varusteita.

Mielen verkkokauppaan pääset skannaamalla seuraavan QR-koodin:



Kytkeminen päälle ja pois päältä

Ennen ensimmäistä käyttö-kertaa

- Poista kaikki pakkausmateriaali ja suojakalvot.
- Puhdista laitteen sisäosat ja varusteet.

Liittäminen sähköverkkoon

- Liitä kylmälaitte sähköverkkoon kappaleessa Sähköliitäntä neuvotulla tavalla.

Näyttöön tulee ensin Miele, ja sitten .

Kylmälaitteen kytkeminen päälle

- Avaa laitteen ovi.
- Napauta ohjaustaulun hipaisupainiketta *OK*.

Kylmälaitte alkaa kylmetä ja sisävalo palaa, jos laitteen ovi on auki.

Kun pakastin on jäähtynyt asettamaasi lämpötilaan, symboli  sammuu, pakastimen lämpötilanosoitin alkaa palaa yhtäjaksoisesti ja hälytysääni vaikenee.

- Jos hälytysääni häiritsee, napauta hipaisupainiketta *OK*.

Hälytysääni vaikenee.

Kylmälaitte jäähtyy hitaasti esiasetettuihin lämpötiloihin.

Anna laitteen jäähtyä muutama tunti ennen kuin täytät sen elintarvikkeilla. Aseta kylmälaitteeseen elintarvikkeita vasta, kun se on jäähtynyt asettamaasi lämpötilaan.



Aseta pakastimeen elintarvikkeita vasta, kun se on jäähtynyt tarpeeksi kylmäksi (vähintään -18 °C).

Kylmälaitteen kytkeminen pois päältä

Voit kytkeä koko kylmälaitteen pois päältä vain asetustilassa .

- Napauta ohjaustaulun hipaisupainiketta *OK*.

Näyttöön tulee  (jääkaappi on valittuna).

- Selaa hipaisupainikkeella < tai > symboli  esiin.
- Napauta *OK*.
- Selaa hipaisupainikkeella < tai > symboli  esiin.
- Napauta *OK*.

Kylmäkoneisto pysähtyy ja sisävalo sammuu.

Näyttöön tulee .

Huomaa: Kylmälaitetta ei ole irrotettu sähköverkosta, vaikka kytketkin sen virran pois päältä.

Jääkaapin kytkeminen pois päältä erikseen

Voit myös kytkeä jääkaapin pois päältä erikseen siten, että pakastin jää päälle. Tätä toimintoa kannattaa hyödyntää, kun et tarvitse jääkaappia pitkään aikaan, esim. loma-aikana.

- Napauta ohjaustaulun hipaisupainiketta *OK*.

Näyttöön tulee  (jääkaappi on valittuna).

- Napauta *OK*.
- Selaa hipaisupainikkeella < symboli  esiin.
- Napauta *OK*.

Jääkaapin lämpötilanosoitin sammuu. Näyttöön tulee .

Kytkeminen päälle ja pois päältä

Jääkaappi on nyt kytketty pois päältä. Pakastimen lämpötilanosoitin palaa edelleen.

Jääkaapin kytkeminen erikseen takaisin päälle

■ Napauta OK.

Näyttöön tulee  (jääkaappi on valittuna).

■ Napauta OK.

■ Selaa haluamasi lämpötila esiin hipaisupainikkeella > ja napauta OK.

Jääkaappi on nyt kytketty takaisin päälle.

Kun et aio käyttää laitetta pitkään aikaan

Kylmälaitteen sisään voi muodostua hometta, jos sitä pidetään pitkään pois päältä ilman, että sitä on puhdistettu ja varsinkin, jos laitetta ei jätetä auki.

Puhdista ehdottomasti koko kylmälaitte, jos aiot olla pitkään pois kotoa.

Jollet aio käyttää laitetta pitkään aikaan, toimi seuraavasti:

■ Kytke kylmälaitte pois päältä.

■ Irrota laitteen pistotulppa pistorasista tai kytke laitteen sulake pois päältä.

■ Puhdista kylmälaitte ja jätä se auki, jotta laite tuulettuu eikä sisään muodostu ummehtunutta hajua.

Noudata kahta viimeksi mainittua ohjetta myös tilanteessa, jossa kytket jääkaapin erikseen pois päältä pitemmäksi aikaa.

Verkotuksen edellytykset

Huomioi seuraavat edellytykset, kun haluat verkottaa kodinkoneesi:

1. Kotiverkko on käytettävissä kodinkoneen sijoituspaikassa. Ota WiFi-verkon salasana valmiiksi esille.
2. Miele-sovellus on ladattuna mobiililaitteellesi.
3. Sinulla on Miele-käyttäjätili.

Miele-sovellus

Voit ladata Miele-sovelluksen ilmaiseksi Apple App Storesta® tai Google Play Storesta™.



Verkottaminen ensimmäistä kertaa

■ Napauta OK.

Näytössä näkyy .

■ Selaa hipaisupainikkeella < tai > symboli  esiin.



■ Napauta OK.

■ Selaa hipaisupainikkeella < tai > symboli  esiin.

■ Napauta OK.

■ Valitse haluamasi yhteydenmuodostustapa (APP tai WPS) hipaisupainikkeilla < ja >.

■ Napauta OK.

■ **Kun haluat poistua asetustilasta** , selaa hipaisupainikkeella < tai > symboli  esiin.

■ Napauta OK.

■ Selaa hipaisupainikkeella < tai > symboli  esiin ja napauta OK.

Kun yhteys on muodostettu, näytössä näkyy .

Kytkeminen päälle ja pois päältä

Jos yhteydenmuodostus epäonnistui, näytössä näkyy ⊗.

Käynnistä toiminto uudelleen.

Scan & Connect -toiminnon suorittaminen

- Skannaa QR-koodi.

Jos olet asentanut Miele-sovelluksen ja sinulla on käyttäjätili, sinut ohjataan suoraan verkotukseen.

Jos et ole vielä asentanut Miele-sovellusta, sinut ohjataan Apple App Store® - tai Google Play Store™ -sovelluskauppaan.

- Lataa Miele-sovellus ja luo käyttäjätili.
- Skannaa QR-koodi uudelleen.

Miele-sovellus opastaa sinua yhteyden muodostamisessa.

(vaihtelee malleittain)



Oikea lämpötila

Kylmälaitteen oikea lämpötila on erittäin tärkeä elintarvikkeiden säilyvyyden kannalta. Mitä kylmempi lämpötila on, sitä hitaammin mikro-organismit lisääntyvät. Elintarvikkeet eivät tällöin pilaannu niin nopeasti.

Kylmälaitteen lämpötila nousee:

- mitä useammin ja pitemmäksi aikaa laitteen ovea avataan
- mitä enemmän elintarvikkeita laitteeseen kerralla asetetaan
- mitä lämpimämpiä elintarvikkeita laitteeseen asetetaan
- mitä korkeampi laitteen ympäristön lämpötila on. Kylmälaitteen ympäristön lämpötila ei saa laskea alle laitteen huoneenlämpötilaluokassa ilmoitetun ala-arvon eikä nousta yli annetun yläarvon.

Jääkaappi ja PerfectFresh Pro -kylmätila

Suosittelemme jääkaapin lämpötilaksi **4 °C**.

PerfectFresh Pro -kylmätilan lämpötila säätyy automaattisesti välillä **0 ... 3 °C**.

Automaattinen lämpötilan tasaaminen (DynaCool)

Aina kun laitteen kylmäkoneisto alkaa käydä, jäähdytyspuhallin kytkeytyy päälle automaattisesti. Näin kylmälaitteen sisätila kylmenee tasaisesti, ja elintarvikkeet jäähtyvät lähes samassa lämpötilassa riippumatta siitä, mihin osaan laitetta olet sijoittanut ne.

Pakastin

Tuoreiden elintarvikkeiden pakastus edellyttää **-18 °C:n** lämpötilaa. Riittävän kylmä pakastuslämpötila pidentää elintarvikkeiden säilyvyysaikaa ja auttaa säi-

lyttämään niiden laadun optimaalisena. Kun lämpötila nousee yli **-10 °C:n**, mikro-organismien aiheuttama hajottamisprosessi käynnistyy ja elintarvikkeen säilyvyys heikkenee. Tästä syystä sulaneita tai sulatettuja pakasteita ei saa pakastaa enää uudelleen paitsi silloin, kun ne valmistetaan ensin valmiiksi ruoaksi (keittämällä tai paistamalla). Kuumentaminen tuhoaa useimmat mikro-organismit.

Pakastimen tasainen **18 °C** lämpötila ja hyvä hygienia elintarvikkeiden käsittelyssä mahdollistavat elintarvikkeiden mahdollisimman pitkän säilytysajan, mikä vähentää ruoan menemistä hukkaan.

Lämpötilanosoitimet

Normaalikäytössä kylmälaitteen lämpötilanosoitimet näyttävät senhetkistä **jääkaapin keskimääräistä lämpötilaa** ja **pakastimen korkeinta lämpötilaa**.

Ympäristön lämpötilan ja valitsemasi lämpötilan mukaan voi kestää useita tunteja, ennen kuin laite on asettunut valitsemaasi lämpötilaan ja lämpötila näkyy näytössä pysyvästi.

Jääkaapin/pakastimen lämpötilan säätäminen

- Napauta ohjaustaulun hipaisupainiketta *OK*.

Näyttöön tulee  (jääkaappi on valittuna).

- Siirry tarvittaessa jääkaapin säädöstä pakastimen säätöön ja takaisin hipaisupainikkeilla **<** ja **>**.
- Napauta *OK*.

Käyttö

- Säädä lämpötilaa hipaisupainikkeilla < ja >.
- Napauta OK.

Lämpötilanosoitin alkaa taas osoittaa valitussa kylmälaitteen osassa sillä hetkellä vallitsevaa lämpötilaa.



Lämpötilan säätöalueet

- Jääkaappi: 3 ... 9 °C
- Pakastin: -15 ... -26 °C

PerfectFresh Pro -kylmätilan lämpötilatason muuttaminen

PerfectFresh Pro -kylmätilan lämpötila pysyy automaattisesti välillä 0 °C ... 3 °C.

Jos kuitenkin haluat säätää kylmätilan lämpötilaa lämpimämmäksi tai kylmemmäksi esim. kalan säilytystä varten, voit muuttaa lämpötilaa asteittain jonkin verran.

- Selaa asetustilassa  hipaisupainikkeella < tai > symboli  esiin.
- Napauta OK.
- Valitse hipaisupainikkeilla < ja > jokin asetus 1:n (alin lämpötila) ja 9:n (korkein lämpötila) väliltä.
- Napauta OK.

Lämpötilatason tehdasasetus on 5.

Jos valitset lämpötilatason 1–4, lämpötila voi välillä laskea pakkasen puolelle. Elintarvikkeet voivat jäätyä.

Tarkasta lämpötila-asetus.

Pikajäähdytys- ja pakastustoiminnon käyttö

Pikajäähdytys

Kun käytät pikajäähdytystoimintoa , **jääkaappi** kylmenee erittäin nopeasti kylmimpään mahdolliseen lämpötilaan (ympäristön lämpötilan mukaan). Laitteen kylmäkoneisto alkaa käydä jatkuvasti, jolloin laitteen sisälämpötila alkaa laskea. Valitse tämä toiminto, kun haluat jäähdyttää suuria määriä elintarvikkeita tai juomia nopeasti.

Kun pikajäähdytystoiminto  on päällä, laite voi pitää tavallista kovempaa ääntä.

Kytke pikajäähdytystoiminto  päälle juuri ennen kuin laitat jäähdytettäviä elintarvikkeita tai juomia kylmälaitteeseen.

Pikajäähdytys  kytkeytyy automaattisesti pois päältä noin 12 tunnin kuluttua. Kylmäkoneisto alkaa jälleen toimia normaalisti.

Vinkki: Säästät energiaa, kun kytket pikajäähdytyksen  pois päältä itse, kun elintarvikkeet tai juomat ovat jäähtyneet riittävästi.

Pikajäähdytyksen kytkeminen päälle ja pois päältä

- Napauta ohjaustaulun hipaisupainiketta OK.

Näyttöön tulee  (jääkaappi on valittuna).

- Napauta OK.
- Selaa hipaisupainikkeella < symboli  esiin.

- Napauta *OK*.

Kun pikajäähdytystoiminto ❄️ **on kytkettyä päälle**, näytön yläkulmassa näkyy piste •.

- Selaa haluamasi lämpötila esiin hipaisupainikkeella > ja napauta *OK*.

SuperFrost-pakastustoiminto ❄️

Kun SuperFrost-pakastustoiminto ❄️ on kytkettynä päälle, **pakastin** jäähtyy erittäin nopeasti kylmimpään mahdolliseen lämpötilaan (ympäristön lämpötilan mukaan). Laitteen kylmäkoneisto alkaa käydä jatkuvasti, jolloin laitteen sisälämpötila alkaa laskea. Valitse tämä toiminto ennen tuoreiden elintarvikkeiden pakastamista. Tuoreiden elintarvikkeiden tulisi jäätyä läpikotaisin mahdollisimman nopeasti, jolloin niiden ravintoarvo, vitamiinit, ulkonäkö ja maku säilyvät mahdollisimman hyvinä.

Kun SuperFrost-pakastustoiminto ❄️ on päällä, laite voi pitää tavallista kovempaa ääntä.

Kytke pakastustoiminto päälle n. **6 tuntia ennen** tuotteiden asettamista pakastimeen. Jos aiot pakastaa kerralla **enimmäismäärän elintarvikkeita**, SuperFrost-pakastustoiminto ❄️ täytyy kytkeä päälle **24 tuntia ennen** tuotteiden laittamista pakastimeen.

SuperFrost-pakastustoiminto ❄️ kytkeytyy automaattisesti pois päältä viimeistään 72 tunnin kuluttua. Kylmäkoneisto alkaa jälleen toimia normaalisti. Aika, joka kuluu ennen kuin pakastustoiminto kytkeytyy pois päältä, vaihtelee pakastimeen asettamiesi tuoreiden elintarvikkeiden määrän mukaan.

Vinkki: Säästät energiaa, kun kytket SuperFrost-pakastustoiminnon pois päältä itse, kun elintarvikkeet ovat kokonaan jäätyneet.

SuperFrost-pakastustoimintoa ei tarvitse kytkeä päälle,

- kun laitot pakastimeen valmiita pakasteita.
- kun pakastat kerrallaan enintään 2 kg elintarvikkeita.

SuperFrost-pakastustoiminnon ❄️ kytkeminen päälle ja pois päältä

- Napauta ohjaustaulun hipaisupainiketta *OK*.

Näyttöön tulee  (jääkaappi on valittuna).

- Selaa hipaisupainikkeella > symboli  esiin.
- Napauta *OK*.
- Selaa hipaisupainikkeella < symboli ❄️ esiin.
- Napauta *OK*.

Kun SuperFrost-pakastustoiminto ❄️ **on kytkettynä päälle**, näytön oikeassa yläkulmassa näkyy piste •.

- Selaa haluamasi lämpötila esiin hipaisupainikkeilla < ja > ja napauta *OK*.

Käyttö

Lämpötila- ja ovihälytys

 Pilaantuneiden elintarvikkeiden nauttiminen aiheuttaa terveysvaaran. Jos pakastimen lämpötila on pitkään yli -18 °C , pakasteet voivat alkaa sulaa. Näin pakasteiden säilyvyysaika lyhenee.

Tarkasta pakasteiden kunto. Jos pakasteet ovat päässeet sulamaan, käytä ne mahdollisimman nopeasti tai, jos haluat pakastaa ne uudelleen, kypsennä ne ensin.

Lämpötilahälytin

Kylmälaitteessa on lämpötilahälytin, jottei pakastimen lämpötila pääse nousemaan huomaamatta.

Jos pakastimen lämpötila nousee liikaa, pakastimen lämpötilanosoittimeen sytty symboli .

Lisäksi laitteesta kuuluu hälytysääni, kunnes hälytyksen syy on poistunut tai kunnes kuittaa hälytyksen.

Säätämäsi lämpötila vaikuttaa siihen, miten paljon lämpötila saa muuttua ennen kuin hälytysjärjestelmä alkaa hälyttää.

Lämpötilahälytys reagoi ennen mahdollista ovihälytystä.

Hälytysääni kuuluu ja hälytyksen symboli näkyy seuraavissa tilanteissa:

- Kun kylmälaitteen jonkin osan lämpötila poikkeaa liian paljon säättämästäsi lämpötila-arvosta kytkiesäsi laitteen päälle.
- Kun laitteeseen pääsee virtaamaan liikaa lämmintä huoneilmaa järjestäessäsi pakasteita tai ottaessasi niitä pakastimesta.
- Pakastat kerralla suuria määriä elintarvikkeita.
- Pakastat lämpimiä tuoreita elintarvikkeita.
- Huoneistossa on ollut sähkökatko.
- Kylmälaitteessa on tekninen vika.

Selvitä hälytyksen aiheuttanut syy ja poista se aina ennen kuin kytket hälytyksen pois päältä.

Voit halutessasi keskeyttää hälytysäänen ennen aikojaan.

■ Napauta *OK*.

Tämä kuittaa hälytyksen: symboli  sammuu ja hälytysääni vaikenee.

Aloitusnäyttö tulee jälleen näkyviin: Pakastimen lämpötilanosoittimeessa vilkkuu noin minuutin ajan korkein pakastimessa tänä aikana vallinnut lämpötila. Sen jälkeen lämpötilanosoitin alkaa jälleen näyttää senhetkistä lämpötilaa.

Hälytysääni vaikenee. Symboli  sammuu heti, kun hälytystila on ohi.

Ovihälytin

Jos laitteen jompikumpi ovi on auki liian kauan, kyseisen osan lämpötilanosoitteeseen syttyy symboli . Laitteesta kuuluu lisäksi hälytysääni ja sisävalo palaa sykkien.

Ovihälytyksen laukeamiseen kuluva aikaa voi muuttaa (ks. kappale Asetusten muuttaminen).

Voit myös kytkeä ovihälytyksen hälytysäänen kokonaan pois käytöstä (ks. kappale Asetusten muuttaminen).

Kun suljet laitteen oven, hälytysääni vaikeenee ja hälytyksen symboli  sammuu näytöstä.

Ovihälytyksen keskeyttäminen

■ Napauta OK.

 sammuu ja hälytysääni vaikeenee. Sisävalo alkaa taas palaa tasaisesti.

Hälytysääni alkaa kuulua uudelleen noin minuutin kuluttua, jos et sitä ennen sulje kylmälaitteen ovea.

Elintarvikkeiden säilytys jääkaapissa

Erilaiset lämpötila-alueet

Painovoiman vaikutuksesta jääkaapin sisälle muodostuu erilaisia lämpötila-alueita.

Kylmä, raskas ilma laskeutuu jääkaapin alaosaan. Hyödynnä erilaisia lämpötila-alueita elintarvikkeiden säilytyksessä.

Tässä kylmälaitteessa on automaattinen lämpötilan tasaustajajärjestelmä (DynaCool). Aina kun laitteen kylmäkoneisto alkaa käydä, jäähdytyspuhallin kytkeytyy päälle automaattisesti. Näin kylmyys jakautuu tasaisesti ja laitteen sisäosan eri alueiden lämpötilaerot pysyvät huomattavasti pienempinä. Näin kaikkia elintarvikkeita säilytetään suunnilleen samassa lämpötilassa.

Lämpimin alue

Jääkaapin lämpimimpiä alueita ovat ylimmän hyllyn etuosa ja ovihyllyt. Käytä näitä lämpötila-alueita vain säilyttämiseen levityskelpoisena ja juuston säilyttämiseen aromaattisen pehmeänä.

Kylmin alue

Jääkaapin kylmin alue on suoraan PerfectFresh Pro -kylmätilan yläpuolella ja takaseinällä. PerfectFresh Pro -lokeissa on vielä tätäkin kylmempää.

4 °C:n lämpötila ja hyvä hygienia hidastavat vakavia ruokamyrkytyksiä aiheuttavien bakteerien, kuten salmonellan tai listerian lisääntymistä.

Käyttö

Säilytä siksi jääkaapin kylmimmässä osassa tai PerfectFresh Pro -kylmätilan lokeroissa kaikki helposti pilaantuvat tuotteet, kuten:

- kala, liha, linnut
- makkarat, valmiit ruoat
- munaa tai kermaa sisältävät ruoat ja leivonnaiset
- tuore taikina, piirakka- tai pizzataikina
- tuorejuustot ja raakamaitotuotteet
- hummus, kasvislevitteet, kasvipohjaiset juustonkaltaiset tuotteet
- kelmuun pakatut paloittelut kasvikset
- yleensäkin kaikki elintarvikkeet, joita on säilytettävä alle 4 °C:n lämpötilassa

Säilytänkö elintarvikkeita pakattuina vai pakkaamattomina?

Säilytä elintarvikkeet jääkaapissa tiiviisti pakattuina tai kannella peitettynä (poikkeuksen tästä muodostaa PerfectFresh Pro -kylmätila).

Näin elintarvikkeet eivät kuivu eivätkä anna tai ota hajuja. Myöskään elintarvikkeissa mahdollisesti olevat bakteerit eivät tällöin pääse siirtymään tuotteesta toiseen. Noudata tätä ohjetta ennen kaikkea eläinkunnan tuotteiden säilytyksessä. Huolehdi siitä, etteivät raa'an lihan ja kalan kaltaiset elintarvikkeet joudu kosketuksiin muiden elintarvikkeiden kanssa.

Säätämällä lämpötilan oikein ja noudattamalla elintarvikkeiden käsittelyssä hyvää hygieniää voit pidentää elintarvikkeiden säilyvyysaikaa huomattavasti. Tämä auttaa vähentämään ruokahävikkiä.

Säilytys PerfectFresh Pro -kylmätilassa

PerfectFresh Pro -kylmätila

PerfectFresh Pro -kylmätila täyttää standardin DIN EN 62552:2025 kylmäsäilytyslokeroille asettamat vaatimukset.

PerfectFresh Pro -kylmätila tarjoaa optimaaliset säilytysolot tuoreille hedelmille, vihanneksille, kalalle, lihalle ja meijerituotteille. Elintarvikkeet pysyvät raikkaina huomattavasti normaalia pitempään ja niiden maku ja vitamiinit pysyvät tallessa.

PerfectFresh Pro -kylmätilan lämpötila säätyy automaattisesti välillä 0 ... 3 °C. Se on normaalia jääkaappilämpötilaa kylmempi ja siten kylmyyttä kestävien elintarvikkeiden optimaalinen säilytyslämpötila.

Lisäksi voit säätää PerfectFresh Pro -kylmätilan ilmankosteutta säilyttämiesi elintarvikkeiden mukaan. Normaalia korkeampi ilmankosteus auttaa ylläpitämään elintarvikkeen omaa kosteutta, jolloin elintarvike ei kuivu niin nopeasti.

Ota kuitenkin huomioon, että elintarvikkeiden tuoreus ja moitteeton kunto ennen säilytystä on tärkein tekijä tuotteiden säilyvyydelle.

Ota elintarvikkeet ulos PerfectFresh Pro -lokeroista noin 30–60 minuuttia ennen tarjoilua. Vasta huoneenlämpötilassa tuotteiden aromi ja maku pääsevät oikeuksiinsa.

Kostea lokero



Kostean lokeron lämpötila on 0 ... 3 °C, lokeron kannen asennon mukaan lokeron ilmankosteutta ei ole lisätty Δ tai sitä on lisätty $\Delta\Delta\Delta$.

Ilmankosteutta ei lisätty Δ

Kun valitset asennon Δ , kostea lokero toimii kuivana lokeronä (ks. kohta Kuiva lokero).

Lisätty ilmankosteus $\Delta\Delta\Delta$

Kun tämä asetus on valittuna, kostea lokero soveltuu hedelmien ja vihannesten säilytykseen.

Jos kostean laatikon ilmankosteus on erittäin suuri, sen pohjalle voi tiivistyä vettä.

Jos laatikkoon tiivistyy mielestäsi niin paljon vettä, että siitä on haittaa elintarvikkeille, toimi seuraavasti:

Kuivaa tiivistynyt vesi pois imukykyisellä pyyhkeellä.

Avaa laatikon kansi asettamalla se asentoon "ilmankosteutta ei lisätty Δ ".

Asennon $\Delta\Delta\Delta$ valinta – ilmankosteutta lisätään

- Avaa kostea laatikko.

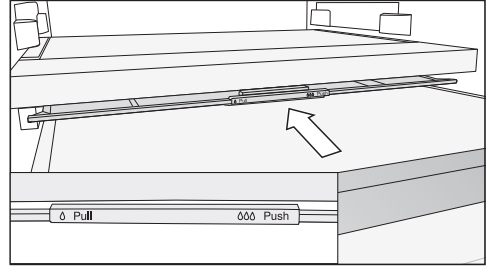

- Työnnä laatikon kansi taakse vasteseen asti.

Kansi menee kiinni ja kosteus pysyy laatikossa $\Delta\Delta\Delta$.

Asennon Δ valinta – ilmankosteutta ei lisätä

- Avaa kostea laatikko.

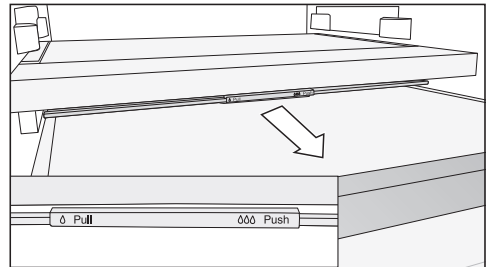

- Vedä laatikon kantta eteenpäin vasteseen asti.

Kansi avautuu ja kosteus pääsee haihtumaan laatikosta Δ .

Jos jokin elintarvike ulottuu laatikon reunan yli, laatikon kannen asento voi muuttua ja kansi mennä kiinni, kun työnnät laatikon sisään.

Ole siksi huolellinen laittaessasi elintarvikkeita laatikkoon, ettei mikään elintarvike ota alhaaltapäin kiinni laatikon kanteen.

Käyttö

Kuiva lokero



Kuivan lokeron lämpötila on 0 ... 3 °C, ilmankosteutta ei ole lisätty Δ .

Kuiva lokero soveltuu erityisen hyvin helposti pilaantuvien elintarvikkeiden säilytykseen, kuten:

- tuore kala ja äyriäiset
- kala, liha, makkarat
- ruokaisat salaattit
- maitotuotteet, kuten maito, jogurtti, juusto, kerma, rahka jne.
- kasvipöeräiset tuotteet, kuten tofu, kaurajuomat, hummus, kasvislevitteet, kasvipohjaiset lihan- ja juustonkaltaiset tuotteet.
- Nämä olosuhteet soveltuvat myös kaikkien muiden elintarvikkeiden säilytykseen, kunhan ne on pakattu.

Huomaa, että runsaammin proteiinia sisältävät elintarvikkeet pilaantuvat muita nopeammin.

Toisin sanoen äyriäiset ja simpukat pilaantuvat nopeammin kuin kala, ja kala pilaantuu nopeammin kuin liha.

Säilytä tällaiset elintarvikkeet hygieniasyistä **aina peitettyinä tai pakattuina**.

Jollet ole tyytyväinen elintarvikkeiden säilyvyyteen (esim. jos elintarvikkeet alkavat nahistua ja veltostua jo lyhyen säilytyksen jälkeen), varmista vielä, että olet noudattanut seuraavia ohjeita:

- Laita kylmätilaan vain tuoreita elintarvikkeita. Elintarvikkeen tuoreus kylmätilaan asetettaessa vaikuttaa eniten tuotteen säilyvyyteen.
- Puhdista PerfectFresh Pro -kylmätila ennen kuin asetat sinne elintarvikkeita.
- Jos elintarvikkeet ovat erittäin kosteita, kuivaa niiden pintaa hieman esim. talouspaperilla.
- Älä säilytä kylmänarkoja elintarvikkeita PerfectFresh Pro -kylmätilassa.
- Valitse elintarvikkeen säilyttämiseen sopiva PerfectFresh Pro -laatikko ja aseta laatikon kansi sopivaan asentoon (ilmankosteutta ei lisätty δ tai ilmankosteutta lisätty $\delta\delta$).
- Kostean lokeron lisätty ilmankosteus $\delta\delta\delta$ saavutetaan yksinomaan laatikossa säilytettävien elintarvikkeiden kosteuden avulla, kun elintarvikkeita säilytetään pakkaamattomina. Mitä enemmän elintarvikkeita laatikossa on, sitä korkeampi ilman kosteus on.
- Älä täytä laatikoita liian täyteen.
- Jos laatikkoon tiivistyy asetuksella $\delta\delta\delta$ mielestäsi niin paljon vettä, että siitä on haittaa elintarvikkeille, toimi seuraavasti:
 - Kuivaa vesi pois pyyhkeellä.
 - Aseta laatikon pohjalle ritilä tai vastaava, jotteivät elintarvikkeet seiso vedessä.
 - Avaa laatikon kansi asettamalla se asentoon "ilmankosteutta ei lisätty δ ".
- Jos ilma taas ei tunnu olevan riittävän kosteaa, vaikka kansi on asennossa $\delta\delta\delta$, pakkaa elintarvikkeet ilmatiiviisiin pakkauksiin.
- Jos sinusta vaikuttaa siltä, että PerfectFresh Pro -kylmätilan lämpötila on liian korkea tai liian matala, yritä ensin säätää lämpötila sopivaksi muuttamalla jääkaapin lämpötilaa 1...2 °C. Nosta lämpötilaa viimeistään siinä vaiheessa, kun PerfectFresh Pro -laatikoiden pohjalle on muodostunut jääkiteitä, muuten elintarvikkeet saavat kylmävaurioita.
- Jos jääkaapin lämpötilan säätäminen ei riitä, säädä PerfectFresh Pro -kylmätilan lämpötilaa (ks. kappale Oikea lämpötila).

Käyttö

Tuoreiden elintarvikkeiden pakastus ja säilytys

Ennen pakastamista

- Jos pakastat kerralla enemmän kuin 2 kg elintarvikkeita, kytke SuperFrost-pakastustoiminto ❄️ päälle 6 tuntia ennen kuin laitat elintarvikkeet pakastimeen.
- Jos pakastat kerralla vielä enemmän elintarvikkeita, kytke SuperFrost-pakastustoiminto ❄️ päälle 24 tuntia ennen kuin laitat elintarvikkeet pakastimeen.

Näin aiemmin pakastetut pakasteet kylmenevät mahdollisimman kylmiksi.

- Pakasta ainoastaan tuoreita ja ensiluokkaisia elintarvikkeita!

Kaikki elintarvikkeet eivät sovellu pakastettaviksi. Tällaisia ovat esim. vihannekset, jotka yleensä tarjoillaan raakoina, kuten erilaiset lehtisalaatit ja retiisit.

Vinkki: Jotta vihannesten ja hedelmien väri, maku ja C-vitamiinipitoisuus pysyisivät mahdollisimman hyvänä, ryöppää ne ennen pakastamista. Pidä niitä pieninä annoksina kiehuvässä vedessä 2–3 minuutin ajan. Jäähdytä ne sen jälkeen nopeasti kylmässä vedessä. Valuta.

Elintarvikkeiden asettaminen pakastimeen

⚠️ Liikatäyttö aiheuttaa vaurioiden vaaran.

Pakastuslaatikot/Lasilevy voivat vaurioitua, jos niihin tulee liikaa painoa.

Noudata enimmäistäyttömääriä:

- Pakastuslaatikko = 15 kg
- Lasilevy = 35 kg

Huolehdi siitä, etteivät uudet pakastettavat elintarvikkeet joudu kosketuksiin jo jäätyneiden pakasteiden kanssa.

- Varmista, että pakkaukset ovat kuivia, jotta ne eivät jäädy kiinni toisiinsa tai laitteeseen.

Jotta elintarvikkeet jäätyisivät läpikotaisin mahdollisimman nopeasti, seuraavia pakkauskojoja ei saa ylittää:

- Vihannekset, marjat ja hedelmät enint. 1 kg
- Liha, enint. 2,5 kg

– Kun pakastat pieniä määriä

Pakasta elintarvikkeet ylimmässä pakastuslaatikossa.

- Aseta pakastettavat tuotteet mahdollisimman taakse, lähelle pakastuslaatikon takaseinää, niin ne jäätyvät kokonaan mahdollisimman nopeasti.

– Kun pakastat kerralla enimmäismäärän (ks. arvokilpi)

Jaa elintarvikkeet ylempiin pakastuslaatikoihin. Alin pakastuslaatikko on tarkoitettu yksinomaan jo jäätyneille pakasteille.

- Aseta pakastettavat tuotteet mahdollisimman taakse, lähelle pakastuslaatikon takaseinää, niin ne jäätyvät kokonaan mahdollisimman nopeasti.

Juomien pikajäähdytys

Kun halut jäähdyttää juomia nopeasti jääkaapissa, kytke pikajäähdytys ❄️ päälle.

Jos haluat jäähdyttää suuria määriä juomia kerralla tai jos haluat jäähdyttää juomia nopeasti myös pakastimessa, valitse asetustilassa 🌀 Juhlatila 🍷.

Jos pikajäähdytät juomapulloja pakastimessa, muista ottaa ne pois **viimeistään tunnin kuluttua**, etteivät ne jäädy. Pullot voivat haljeta, jos ne ehtivät jäätyä.

Jääpalojen valmistus

- Täytä jääpala-astiasta 3/4 vedellä ja aseta se jonkin pakastuslaatikon pohjalle.
- Mikäli jääpala-astia jäätyy kiinni, irrota se tylpän esineen, esim. lusikanvarren avulla.

Vinkki: Jääpalat irtoavat helposti, kun pidät astiaa hetken juoksevan veden alla.

Asetusten muuttaminen

Asetusten selitykset



Seuraavassa käsitellään vain niitä asetuksia, jotka vaativat lisäselitystä.



Kun olet asetustilassa , ovihälytys ja muut hälytykset kytkeytyvät pois päältä automaattisesti.



Juhlatila

Valitse Juhlatila , kun haluat jäähdyttää tai pakastaa suuria määriä elintarvikkeita tai juomia nopeasti.

Vinkki: Kytke Juhlatila  päälle noin 4 tuntia ennen kuin laitat jäähdytettäviä elintarvikkeita tai juomia kylmälaitteeseen.

Kun Juhlatila  on kytkettynä päälle, pikajäähdytystoiminto ja SuperFrost-pakastustoiminto  kytkeytyvät päälle automaattisesti.

Juhlatilaa  ei voi kytkeä päälle, jos jääkaappi on kytkettynä pois päältä tai jos Holiday-toiminto  on valittuna.

Juhlatila  kytkeytyy automaattisesti pois päältä n. 24 tunnin kuluttua. Halutessasi voit kytkeä Juhlatilan  pois päältä jo tätä aiemmin.

Holiday-toiminto

Holiday-toiminto  kannattaa valita esim. lomien ajaksi, jos et halua kytkeä jääkaappia kokonaan pois päältä, niin se toimii pienemmällä teholla.

Päälle kytketty Holiday-toiminto  näkyy aloitusnäytössä.

Jääkaapin lämpötilaksi säätyy 15 °C, ja PerfectFresh Pro -kylmätilan lämpötilaksi säätyy automaattisesti

9 °C ... 12 °C. Näin jääkaappi kuluttaa vain vähän energiaa, kun jätät sen päälle.

Pakastin pysyy päällä asettamassasi lämpötilassa.

Jos elintarvikkeet eivät ole herkästi pilaantuvia, voit säilyttää niitä tässä keskivertolämpötilassa vielä jonkin aikaa. Energiaa kuluu vähemmän kuin normaalikäytössä. Samalla välttyt hajujen tai homeen muodostumiselta, mitä voi esiintyä, jos kytket jääkaapin kokonaan pois päältä pitkäksi aikaa ja jollet tällöin jätä laitteen ovea auki.



 Pilaantuneiden elintarvikkeiden nauttiminen aiheuttaa terveysvaaran. Jos jääkaapin lämpötila on pitkään yli 4 °C, elintarvikkeiden säilyvyysaika voi lyhetä ja laatu heiketä.



Kytke Lomatila  päälle aina vain lyhyeksi ajaksi.

Kun käytät tätä toimintoa, älä säilytä jääkaapissa herkästi pilaantuvia elintarvikkeita, kuten hedelmiä, vihanneksia, kalaa, lihaa ja meijerituotteita.

Turvalukituksen / kytkeminen päälle

Kun turvalukitus  on kytketty päälle, esim. leikkivät lapset eivät voi vahingossa kytkeä kylmälaitetta pois päältä tai muuttaa sen säätöjä.

- Selaa asetustilassa  hipaisupainikkeella < tai > symboli  esiin.
- Napauta OK.

Kun turvalukitus  on kytkettynä päälle, näytön yläkulmassa näkyy piste .

- Sulje laitteen ovi. Turvalukitus  kytkeytyy päälle vasta nyt.

Turvalukituksen / ottaminen pois päältä lyhyeksi ajaksi

Voit ottaa turvalukituksen pois päältä lyhyeksi ajaksi esim. lämpötilan säätämistä varten:

- Napauta OK.

Näyttöön tulee .

- Kosketa hipaisupainiketta OK noin kuuden sekunnin ajan.

Näyttöön tulee  (jääkaappi on valittuna).

- Siirry tarvittaessa jääkaapin säädöstä pakastimen säätöön ja takaisin hipaisupainikkeilla < ja >.
- Napauta OK.
- Säädä lämpötila haluamaksesi.
- Napauta OK.

Kun suljet laitteen oven, turvalukitus  kytketty uudelleen päälle.



Turvalukituksen / kytkeminen kokonaan pois päältä

- Napauta OK.

Näyttöön tulee .

- Kosketa hipaisupainiketta OK noin kuuden sekunnin ajan.

Näyttöön tulee  (jääkaappi on valittuna).

- Selaa hipaisupainikkeella < tai > symboli  esiin.
- Napauta OK.
- Selaa hipaisupainikkeella < tai > symboli  esiin.
- Napauta OK.

Kun turvalukitus on pois päältä, näyttösä näkyy symboli .

Sapattitila

Kylmälaitteessa on uskonnollisia tapoja kunnioittava sapattitila.

Päälle kytketty Sapattitila  näkyy aluksi aloitusnäytössä.

Näyttö pimenee kolmen sekunnin kuluttua.

Kun Sapattitila  on kytketty päälle, et voi muuttaa kylmälaitteen asetuksia.



Pidä huolta, että kylmälaitteen ovet ovat kunnolla kiinni, koska ovihälytyksen merkkivalo ja hälytysääni eivät toimi sapattitilan aikana.

Sapattitila  kytketty automaattisesti pois päältä noin 80 tunnin kuluttua.

Kun sapattitila  on päällä, seuraavat toiminnot eivät ole käytössä:

- sisävalo oven ollessa auki
- kaikki merkkiäänet ja -valot
- lämpötilanosoitin
- aktiivinen WLAN-yhteys



Kaikki muut aiemmin päälle kytketyt toiminnot pysyvät käytössä.



 Pilaantuneiden elintarvikkeiden nauttiminen aiheuttaa terveysvaaran. Koska laite ei sapattitilassa  ollessaan hälytä mahdollisen sähkökatkon jälkeen, elintarvikkeet voivat huomattavasti altistua tavallista korkeimmille lämpötiloille pitkäksi aikaa. Näin elintarvikkeiden säilyvyysaika lyhenee.

Jos huoneistossa on ollut sähkökatko sinä aikana, kun laite on sapattitilassa , tarkasta elintarvikkeiden kunto.

Asetusten muuttaminen

Sapattitilan kytkeminen päälle

- Selaa asetustilassa  hipaisupainikkeella < tai > symboli  esiin.
- Napauta OK.

Kun sapattitila  on kytkettynä päälle, näytön yläkulmassa näkyy piste .

Näyttö pimenee noin kolmen sekunnin kuluttua.



- Sulje laitteen ovi.

Sapattitilan kytkeminen pois päältä

- Paina hipaisupainiketta OK.

Näyttöön tulee .

- Napauta OK.



Kun sapattitila  on kytkettynä päälle, näytön yläkulmassa näkyy piste .

- Napauta OK.

Kun sapattitila  on kytketty pois päältä, piste sammuu näytön yläkulmasta.

Ovihälytyksen laukeamiseen kulu- van ajan muuttaminen

Voit valita, kuinka nopeasti ovihälytys reagoi kylmälaitteen oven ollessa auki.

- Selaa asetustilassa  hipaisupainikkeella < tai > symboli  esiin.
- Napauta OK.
- Valitse hipaisupainikkeilla < ja > haluamasi aika väliltä 30 s ja 3 min 30 s.
- Napauta OK.

Verkottaminen

Kylmälaitteessasi on sisäänrakennettu WiFi-moduuli. WiFi-moduuli mahdollistaa laitteen yhdistämisen kotiverkkoon ja sen käytön mobiililaitteelle ladatulla Miele-sovelluksella.

Kun kylmälaite on kerran yhdistetty WiFi-verkkoon, yhteys muodostuu automaattisesti uudelleen aina, kun kytket kylmälaitteen virran päälle.

Varmista, että WiFi-verkon signaalinvoimakkuus on riittävä kylmälaitteen sijoituspaikassa.

Kun kylmälaite on yhdistetty WiFi-verkkoon, sen energiankulutus kasvaa, myös silloin, kun se on kytkettynä pois päältä.

Smart Extra -toiminnot Miele-sovel- luksella*

Kun verkotat kodinkoneesi Miele-sovelluksella, saat käyttöösi lukuisia Smart Extra -toimintoja. Voit esimerkiksi:

- Hakea esiin kodinkoneen tilatietoja
- Käyttää muita hyödyllisiä toimintoja
- Päivittää kylmälaitteen ohjelmiston aina uusimpaan versioon Miele-ohjelmistopäivitysten avulla

Lisätietoja Smart Extra -toiminnoista löydät Mielen verkkosivuilta, Apple App Store[®]:sta tai Google Play Store[™]:sta.

*Miele & Cie. KG:n digitaalinen lisätarjous. Toimintojen valikoima voi vaihdella mallin ja käyttömaan mukaan. Asiakkaan on hyväksyttävä digitaalisten tuotteiden ja palveluiden yleiset käyttöehdot ja tietosuojaselosteet Miele-sovelluksessa. Miele pidättää oikeuden muuttaa digitaalisia tarjouksia tai lopettaa niiden käytön milloin tahansa.

Verkottaminen ensimmäistä kertaa

- Napauta OK.

Näytössä näkyy .

- Selaa hipaisupainikkeella < tai > symboli  esiin.

- Napauta *OK*.
- Selaa hipaisupainikkeella < tai > symboli @ esiin.
- Napauta *OK*.
- Valitse haluamasi yhteydenmuodostustapa (APP tai WPS) hipaisupainikkeilla < ja >.
- Napauta *OK*.
- **Kun haluat poistua asetustilasta** ⚙️, selaa hipaisupainikkeella < tai > symboli ↵ esiin.
- Napauta *OK*.
- Selaa hipaisupainikkeella < tai > symboli ↵ esiin ja napauta *OK*.

Kun yhteys on muodostettu, näytössä näkyy 📶.

Jos yhteydenmuodostus epäonnistui, näytössä näkyy ⊗.

Käynnistä toiminto uudelleen.

WiFi-yhteyden katkaiseminen

- Napauta *OK*.
- Näytössä näkyy 📶.
- Selaa hipaisupainikkeella < tai > symboli ⚙️ esiin.
- Napauta *OK*.
- Selaa hipaisupainikkeella < tai > symboli @ esiin.
- Napauta *OK*.

Kun WiFi-yhteys on poistettu käytössä, näyttöön syttyy symboli ✖️.

- **Kun haluat poistua asetustilasta** ⚙️, selaa hipaisupainikkeella < tai > symboli ↵ esiin.
- Napauta *OK*.
- Selaa hipaisupainikkeella < tai > symboli ↵ esiin ja napauta *OK*.

WiFi-yhteyden muodostaminen

- Napauta *OK*.
- Näytössä näkyy 📶.
- Selaa hipaisupainikkeella < tai > symboli ⚙️ esiin.
- Napauta *OK*.
- Selaa hipaisupainikkeella < tai > symboli @ esiin.
- Napauta *OK*.
- Selaa hipaisupainikkeella < tai > symboli ↵ esiin ja napauta *OK*.

Kun WiFi-yhteys on otettu käyttöön, näytön yläkulmassa näkyvät symboli 📶 ja piste •.



- **Kun haluat poistua asetustilasta** ⚙️, selaa hipaisupainikkeella < tai > symboli ↵ esiin.
- Napauta *OK*.
- Selaa hipaisupainikkeella < tai > symboli ↵ esiin ja napauta *OK*.

Kun WiFi-yhteys on käytössä, näytössä näkyy symboli 📶.

Verkoasetusten palautus

- Napauta *OK*.
- Näytössä näkyy 📶.
- Selaa hipaisupainikkeella < tai > symboli ⚙️ esiin.
- Napauta *OK*.
- Selaa hipaisupainikkeella < tai > symboli @ esiin.
- Napauta *OK*.
- Selaa hipaisupainikkeella > symboli 📶 esiin.
- Napauta *OK*.
- Selaa hipaisupainikkeella > symboli ✖️ esiin.

Asetusten muuttaminen



- Napauta OK.
- **Kun haluat poistua asetustilasta** , selaa hipaisupainikkeella < tai > symboli  esiin.
- Napauta OK.
- Selaa hipaisupainikkeella < tai > symboli  esiin ja napauta OK.

Kaikki tekemäsi Miele@home-järjestelmän asetukset ja antamasi arvot palautuvat alkutilaan.

WiFi-yhteys on otettu pois käytöstä,  ei enää näy näytössä.

Hälytys- ja merkkiäänten / äänenvoimakkuuden muuttaminen



Voit muuttaa hälytys- ja merkkiäänten (esim. oivihälytys ja virheilmoitukset) äänenvoimakkuutta. Voit myös kytkeä hälytys- ja merkkiäänet kokonaan pois päältä, jos ne häiritsevät.

- Selaa asetustilassa  hipaisupainikkeella < tai > symboli  esiin.
- Napauta OK.
- Valitse hipaisupainikkeilla < ja > haluamasi hälytys- ja merkkiäänten äänenvoimakkuus.
- Napauta OK.

Kun hälytys- ja merkkiäänet on kytketty pois käytöstä, näytössä näkyy .

Näytön kirkkauden muuttaminen

Voit säätää näytön kirkkautta laitteen sijoitustilan valaistusolojen mukaan.



- Selaa asetustilassa  hipaisupainikkeella < tai > symboli  esiin.
- Napauta OK.
- Valitse hipaisupainikkeilla < ja > haluamasi näytön kirkkaus.
- Napauta OK.

Esittelytilan kytkeminen pois päältä

Kun esittelytila  on käytössä, laitteen toimintoja voidaan esitellä ilman, että laite kylmenee. Yksityiskäytössä tällä toiminnolla ei ole merkitystä.

Jos esittelytila on kytketty päälle tehdasasetuksena, näytössä näkyy , kun kytket laitteen virran päälle.



- Napauta ohjaustaulun hipaisupainiketta OK.
- Näyttöön tulee ensin teksti Miele ja sen jälkeen aloitusnäyttö.

- Napauta OK.
- Selaa asetustilassa  hipaisupainikkeella < tai > symboli  esiin.
- Napauta OK.

Kun esittelytila  on kytketty pois päältä, kylmälaite kytketään pois päältä ja se on kytkettävä uudelleen päälle.

Asetusten palauttaminen tehdasasetuksiin

Voit palauttaa kaikki kylmälaitteen asetukset tehdasasetuksiin (Asetukset, ks. kappale Laitteen osat).

- Selaa asetustilassa  hipaisupainikkeella < tai > symboli  esiin.
- Napauta OK.
- Selaa hipaisupainikkeella > symboli  esiin.
- Napauta OK.

Kylmälaite kytketään pois päältä ja se on kytkettävä uudelleen päälle.



Tiedot

Näytössä näkyvät laitteen tiedot (mallitunniste ja sarjanumero).

Ota nämä tiedot valmiiksi esille:

- kun olet liittämässä kylmälaitetta kotisi WLAN-verkkoon (ks. kappale Muut asetukset – Miele@home) (vaihtelee malleittain).
- kun otat yhteyttä Miele-huoltoon vikatapauksissa (ks. kappale Huolto).
- kun etsit tietoja EPREL-tuotetietokannasta (ks. kappale Huolto).

Aktiivihiihisuodattimen vaihdon osoitin



Kun asennat laitteeseen aktiivihiihisuodattimen (erikseen ostettava lisävaruste), ota aktiivihiihisuodattimen vaihdon osoitin  käyttöön asetustilassa .

Näyttöön tuleva aktiivihiihisuodattimen vaihdon osoitin  muistuttaa sinua suodattimen vaihdosta noin 6 kuukauden välein (ks. kappale Puhdistus ja hoito – Aktiivihiihisuodattimen vaihto).

Puhdistustila

Puhdistustila  helpottaa jääkaapin puhdistusta (ks. kappale Puhdistus ja hoito). Sisävalo palaa, vaikka jääkaappi on kytketty pois päältä. Hälytysäänet ja merkkivalot eivät ole käytössä.

Päälle kytketty Puhdistustila  näkyy aloitusnäytössä.

Muista kytkeä Puhdistustila  pois päältä kylmälaitteen puhdistuksen jälkeen. Kun kylmälaitteen ovi on ollut kiinni yli 10 minuuttia, Puhdistustila  kytkeytyy pois päältä automaattisesti.

Puhdistus ja hoito

Älä koskaan irrota kylmälaitteen sisällä olevaa arvokilpeä. Arvokilpeä tarvitaan mahdollista huoltoa varten.

Varo, ettei laitteen elektronisiin osiin tai valaisimeen pääse vettä.

 Kosteus aiheuttaa vaurioiden vaaran.

Höyrypuhdistimen höyry voi vahingoittaa laitteen muovisia osia ja elektroniikkaa.

Älä siksi käytä höyrypuhdistimia kylmälaitteen puhdistamiseen.

Sulatus

Jääkaappi ja PerfectFresh Pro -kylmätila

Jääkaappi ja PerfectFresh Pro -kylmätila sulavat automaattisesti.

Pakastin

Kylmälaitteessa on NoFrost-sulatus, jonka ansiosta pakastin sulattaa itsensä automaattisesti.

Tietoa puhdistusaineista

Käytä kylmälaitteen sisätilan puhdistukseen vain elintarvikkeille haitattomia puhdistus- ja hoitoaineita.

Välttyäksesi pintojen vahingoittumiselta **älä käytä puhdistuksessa**

- sooda-, ammoniakki-, happo- tai kloridipitoisia puhdistusaineita
- kalkkia irrottavia puhdistusaineita
- hankaavia puhdistusaineita, esim. hankausjauhetta, nestemäistä hankausainetta, puhdistuskiviä
- liuotinaiteita sisältäviä puhdistusaineita

- ruostumattoman teräksen puhdistusaineita
- astianpesukoneen pesuaineita
- uuninpuhdistusaineita
- lasinpuhdistusaineita
- hankaavia kovia sieniä tai harjoja, esim. kattiloiden puhdistukseen tarkoitettuja sieniä
- ihmiesieniä (taikasieniä)
- teräviä metallikaapimia

Suosittellemme puhdistusta puhtaalla sieniliinalla, haalealla vedellä ja tilkalla käsiastianpesuainetta.

Kylmälaitteen valmistelu puhdistusta varten

Pelkän jääkaapin puhdistus:

Hyödynnä puhdistustilaa .

- Ota elintarvikkeet pois jääkaapista ja säilytä niitä viileässä paikassa.
- Ota tarvittaessa kaikki irrotettavat osat ulos laitteesta puhdistusta varten.

Pakastimen / koko kylmälaitteen puhdistus:

- Kytke kylmälaite pois päältä.

Näyttöön tulee symboli  ja kompressorin kytkeytyy pois päältä.

- Ota elintarvikkeet pois jääkaapista/pakastimesta ja säilytä niitä viileässä paikassa.
- Ota tarvittaessa kaikki irrotettavat osat ulos laitteesta puhdistusta varten.

Sisätilan puhdistus

Puhdista kylmälaite säännöllisesti, mutta vähintään kerran kuussa.

Jos likaantumat pinttyvät kiinni, niiden poistaminen saattaa olla vaikeaa tai jopa mahdotonta.

Pinnat voivat värjäytyä tai muuttua.

Poista kaikki likaantumat mahdollisimman pian.

- Puhdista **laitteen sisätila** puhtaalla sieniliinalla ja lämpimällä vedellä, johon olet lisännyt hieman astianpesuainetta.
- Huuhtelee pinnat huolellisesti puhtaalla vedellä ja kuivaa lopuksi pinnat kuivala pyyhkeellä.
- Puhdista sulamisveden poistokouru ja poistoaukko säännöllisesti esim. vanupuikon avulla.
- Jätä kylmälaite auki hetkeksi, jotta se ehtii tuulettua eikä sisään muodostuisi hajua.

Varusteiden puhdistus käsin vai astianpesukoneessa

Pese nämä osat **aina** käsin:

- teräksen väriset koristelostat
- hyllytaso, jossa on painatus
- tilanjakolevy ja pulloteline
- kaikki laatikot, lokerot ja niiden kannet (vaihtelevat malleittain)
- säädettävä pullohyllly (erikseen ostettava lisävaruste)
- laatikon sisälokero (erikseen ostettava lisävaruste)

Seuraavat osat **voit pestä astianpesukoneessa**:

 Liian korkea pesulämpötila aiheuttaa vaurioiden vaaran.

Kylmälaitteen osat voivat mennä pilalle, esim. vääntyä, jos peset niitä astianpesukoneessa yli 55 °C:n lämpötiloissa.

Käytä konepesun kestävien osien pesuun vain pesuohjelmia, joiden lämpötila on enintään 55 °C.

Muoviosat voivat värjäytyä astianpesukoneessa joutuessaan kosketuksiin luonnostaan värjäävien aineiden, esim. porkkanan, ketsupin tai paprikan kanssa. Värjäntymät eivät kuitenkaan vaikuta osien käyttöominaisuuksiin.

- pullonpidike, munalokerikko, jääpalaastia
- ovihyllyt ja oven pullohylllyt (ilman teräksen värisiä koristelostoja)
- hyllytasot (ilman listoja, ei kuitenkaan hylly, jossa on painatus)
- lasihyllyt (ilman listoja)
- aktiivihilisuodattimien pidike (erikseen ostettava lisävaruste)

Varusteiden irrotus ja purkamisen osiin puhdistusta varten

Ovihyllyjen/pullohyllyn purkaminen osiin

Irrota pullo- ja ovihyllyjen teräksen väriset koristelostat ennen kuin peset hyllyt astianpesukoneessa.

Irrota koristelostat seuraavasti:

- Aseta hylly työtasolle.
- Vedä koristelista irti aloittamalla toisesta reunasta.
- Kiinnitä koristelostat takaisin paikoilleen puhdistuksen jälkeen.

Puhdistus ja hoito

Hyllytasojen purkaminen osiin

Irrota koristelistat ennen hyllyjen puhdistusta. Toimi seuraavasti:

- Aseta hyllytaso työtasolle pehmeälle alustalle (esim. keittiöpyyhkeen päälle).

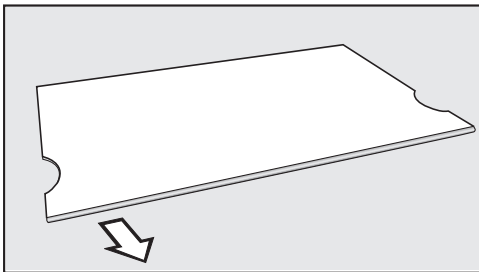

- Vedä koristelista irti aloittamalla toisesta reunasta.
- Kiinnitä koristelistat takaisin paikoilleen hyllytasoon puhdistuksen jälkeen.

Laatikoiden ottaminen pois

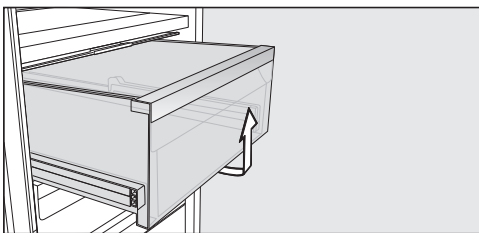

- Vedä laatikko ulos ja nosta se pois paikaltaan.
- Työnnä laatikko puhdistuksen jälkeen takaisin paikalleen.

Tilanjakolevyn ja pullotelineen irrotus

- Nosta tilanjakolevyn takimmäinen lasilevy ulos laitteesta.

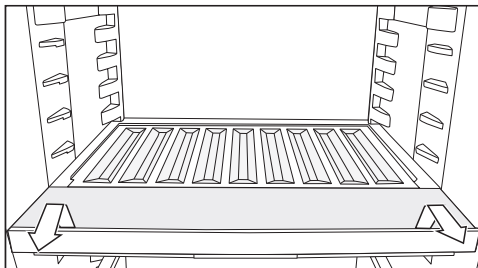

- Nosta pullotelinettä etureunasta ja vedä se ulos.
- Aseta pulloteline puhdistuksen jälkeen takaisin paikalleen työntämällä se vasteseeseen asti ja painamalla alas.
- Nosta lasilevy takaisin paikalleen tilanjakolevyn päälle.

Lokeron kannen irrotus

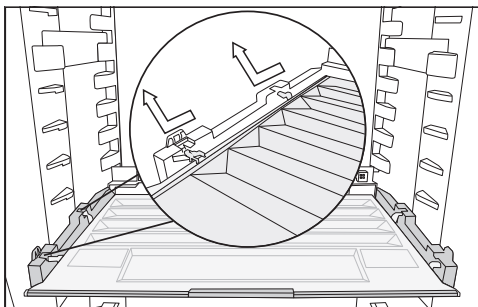

- Nosta kantta etureunasta ja vedä se ulos.
- Työnnä kansi puhdistuksen jälkeen takaisin paikalleen.

Pakastuslaatikoiden ja pakastimen lasilevyjen irrotus

- Vedä laatikko ulos ja nostamalla sitä vähän etureunasta.
- Vedä lasilevy ulos ja nostamalla sitä vähän etureunasta.

Lasilevyjen ja pakastuslaatikoiden asettaminen pakastimeen

- Työnnä lasilevy yläviistosta kiskoille.
- Laske lasilevyn etureuna alas ja työnnä lasilevy sisään.
- Työnnä laatikko yläviistosta kiskoille.
- Laske laatikko sitten vaaka-asentoon ja työnnä se sisään.

Active AirClean -suodattimen (hajuja poistavan aktiivihiilisuodattimen) vaihto

Uusia Active AirClean -suodattimia voit tilata Miele-huollosta, alan liikkeitä tai Mielen verkkokaupasta.

- Irrota aktiivihiilisuodattimien pidike hyllytasosta ylöspäin vetämällä.

Paikoilleen asennetut suodattimet eivät saa koskettaa sisätilan takaseinää, koska ne voivat tarttua kiinni takaseinään siinä olevan kosteuden vuoksi.

Aseta uudet aktiivihiilisuodattimet niin syväälle pidikkeeseen, etteivät ne nouse pidikkeen reunan yli.

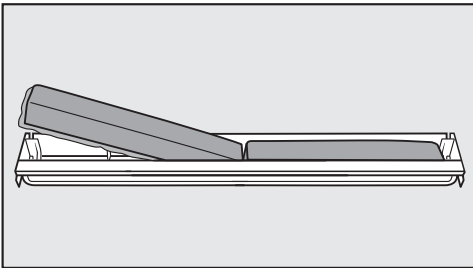

- Irrota molemmat vanhat suodattimet ja aseta uudet suodattimet pidikkeeseen muovinen reunalista alaspäin.

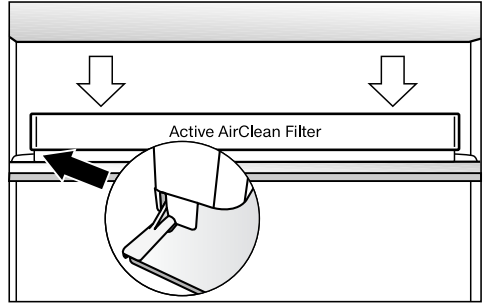

- Kiinnitä pidike haluamasi hyllyn taka-reunan suojalistan keskiosaan painamalla sitä listaan, kunnes se napsahtaa paikalleen.

Active AirClean -suodattimen vaihdon kuittaus

- Napauta OK.

Symboli  sammuu näytöstä ja aikakaskuri nollautuu.

Etupinnan ja sivuseinien puhdistus

Jos likaantumat pinttyvät kiinni, niiden poistaminen saattaa olla vaikeaa tai jopa mahdotonta. Pinnat voivat värjäytyä tai muuttua.

Poista likaantumat laitteen etupinnalta ja sivuseinistä mahdollisimman pian.

Kaikki pinnat ovat herkästi naarmuuntuvia ja saattavat värjäytyä tai muuttua, jos ne joutuvat kosketuksiin epäsopiivien pesuaineiden kanssa.

Tutustu tämän kappaleen alun kohdan Tietoa puhdistusaineista ohjeisiin.

- Puhdista pinnat puhtaalla pehmeällä sieniliinalla, käsiastianpesuaineella ja lämpimällä vedellä. Voit käyttää puh-

Puhdistus ja hoito

distukseen myös puhdasta, kosteaa mikrokuituliinaa, jolloin ei tarvita puhdistusainetta.

- Huuhtelee pinnat huolellisesti puhtaalla vedellä ja kuivaa lopuksi pinnat kuivaliinalla.

Ovitiivisteiden puhdistus

 Vääränlainen puhdistus aiheuttaa vaurioiden vaaran.

Öljyt ja rasvat voivat haurastuttaa oven tiivistettä.



Älä siksi öljyä tai rasvaa tiivisteitä.

- Puhdista ovitiivisteet säännöllisesti pelkällä vedellä ja kuivaa ne aina lopuksi pehmeällä liinalla.

Ilmankiertoaukkojen puhdistus

- Puhdista laitteen ilmankiertoaukot säännöllisesti pölyhuiskulla tai pölynimurilla (esim. Miele-pölynimurin pölysuuttimella).

Puhdistuksen jälkeen

- Aseta kaikki osat takaisin kylmälaiteeseen.
- Kytke kylmälaite tarvittaessa takaisin päälle.
- Kytke jääkaapin puhdistustila  tarvittaessa pois päältä.
- Kytke SuperFrost-pakastustoiminto  päälle joksikin aikaa, niin pakastin jäähtyy nopeammin.
- Kytke pikajäähdytystoiminto  päälle joksikin aikaa, niin jääkaappi jäähtyy nopeammin.
- Aseta elintarvikkeet takaisin jääkaappiin.

- Kun pakastin on kylmennyt tarpeeksi, laita pakasteet takaisin pakastuslaatikoihin ja aseta pakastuslaatikot pakastimeen.

- Kytke pikajäähdytystoiminto  pois päältä heti, kun elintarvikkeet tai juomat ovat riittävän kylmiä.

- Kytke SuperFrost-pakastustoiminto  pois päältä heti, kun pakastin on jäähtynyt vähintään -18 °C:seen.

- Sulje laitteen ovet.

Vianetsintä ja ongelmien ratkaisu

Useimmat toimintahäiriöt ja virheet voit poistaa itse. Monissa tapauksissa säästät sekä aikaa että rahaa, kun sinun ei tarvitse kutsua huoltoa paikalle.

Osoitteesta www.miele.fi/support/customer-assistance löydät lisätietoa siitä, miten poistat häiriöitä itse.



Vältä kylmälaitteen ovien avaamista ennen häiriön korjausta, niin tuotteet pysyvät mahdollisimman kauan kylminä.

Muita ongelmia

Ongelma	Syy ja toimenpide
Kylmälaitteen kylmäkoneisto ei käy.	Laitetta ei ole kytketty päälle. ■ Kytke kylmälaite päälle.
	Liitäntäjohdon pistotulppa ei ole kunnolla kiinni pistorasiassa tai johdon pistoke ei ole kunnolla kiinni laitteen liitännässä. ■ Työnnä pistotulppa pistorasiaan ja pistoke laitteen liitäntään.
	Sulake on lauennut. Vika voi olla kylmälaitteessa, jännitteessä tai jossakin muussa samaan sulakkeeseen liitettyssä laitteessa. ■ Kutsu sähköasentaja tai huolto paikalle.
Kompressorikäy koko ajan.	Kyseessä ei ole häiriö. Kun laitteessa ei ole paljon jäädytettävää tavaraa, laitteen kompressorikäy alhaiselle kierrosnopeudelle energian säästämiseksi. Tämän vuoksi kompressorikäy myös tavallista pitempään.
Kompressorikäy päälle yhä useammin ja käy pitkään, kylmälaitteen lämpötila laskee liikaa.	Laitteen ovia on avattu usein. Tai olet asettanut laitteeseen kerralla suuren määrän elintarvikkeita. ■ Avaa laitteen ovia vain tarvittaessa ja mahdollisimman lyhyeksi ajaksi.
	Laitteen ovet eivät sulkeudu kunnolla. Kylmälaitteen lämpötila laskee. ■ Tarkista ovien asento ja säädä niitä tarvittaessa sarnoiden ruuvien avulla.
	Laitteen ovet eivät ole kunnolla kiinni. Jos laitteeseen on jo kertynyt paksuhko jääkerros, kompressorin kylmäteho laskee ja energiankulutus kasvaa.





Vianetsintä ja ongelmien ratkaisu

Ongelma	Syy ja toimenpide
	<ul style="list-style-type: none">■ Sulje kylmälaitteen ovet aina kunnolla.■ Sulata ja puhdista kylmälaite tarvittaessa.
	<p>Ympäristön lämpötila on liian korkea. Mitä korkeampi ympäristön lämpötila on, sitä pitempiä aikoja kompressori käy.</p> <ul style="list-style-type: none">■ Noudata kappaleessa Asennus – Sijoituspaikka annettuja ohjeita.
	<p>Kylmälaitteen ilmanotto- ja ilmanpoistoaukot ovat peitossa tai täynnä pölyä.</p> <ul style="list-style-type: none">■ Älä peitä ilmankiertoaukkoja.■ Puhdista ilmankiertoaukot säännöllisesti pölystä.
	<p>Kalusteisiin sijoitettavat kylmälaitteet: Kylmälaitetta ei ole sijoitettu sijoitusaukkoonsa oikein.</p> <ul style="list-style-type: none">■ Sijoita kylmälaite kalusteisiin mukana toimitetun asennusohjeen mukaisesti.
Kylmälaitteen lämpötila on liian matala.	<p>Lämpötila on säädetty liian kylmäksi.</p> <ul style="list-style-type: none">■ Muuta lämpötila-asetusta.
	<p>Olet pakastanut kerralla suuren määrän elintarvikkeita.</p> <ul style="list-style-type: none">■ Noudata kappaleessa Käyttö – Tuoreiden elintarvikkeiden pakastus ja säilytys annettuja ohjeita.
	<p>Pikajäähdytystoiminto ❄ on vielä päällä.</p> <ul style="list-style-type: none">■ Energian säästämiseksi voit kytkeä pikajäähdytyksen ❄ pois päältä ennenaikaisesti.
	<p>SuperFrost-pakastustoiminto ❄ on vielä päällä.</p> <ul style="list-style-type: none">■ Energian säästämiseksi voit kytkeä SuperFrost ❄ -pakastustoiminnon pois päältä ennenaikaisesti.





Vianetsintä ja ongelmien ratkaisu

Ongelma	Syy ja toimenpide
Kylmälaitteen lämpötila on liian korkea. Pakasteet (ei kaikissa malleissa) ovat saattaneet sulaa.	Kyseessä ei ole häiriö. Asetettu lämpötila on liian korkea. <ul style="list-style-type: none"> ■ Muuta lämpötila-asetusta. ■ Tarkista laitteen sisälämpötila vielä 24 tunnin kuluttua.
	Ympäristön lämpötila saattaa olla kylmempi kuin kylmälaitteen huoneenlämpötilaluokassa on mainittu. Kompessorin käynti harvemmin, kun ympäristön lämpötila on liian alhainen. Kylmälaitteen lämpötila nousee. <ul style="list-style-type: none"> ■ Noudata kappaleessa Asennus – Sijoituspaikka annettuja ohjeita. ■ Nosta ympäristön lämpötilaa.
Kylmälaitteessa on jäätä tai laitteen sisätilaan tiivistyy kosteutta. Laitteen ovi ei ehkä sulkeudu kunnolla.	Ovitiivisteet ovat irronneet urastaan. <ul style="list-style-type: none"> ■ Varmista että ovitiivisteet ovat tiiviisti paikoillaan.
	Ovitiivisteet ovat vahingoittuneet. <ul style="list-style-type: none"> ■ Tarkasta ovitiivisteiden kunto.
Ovitiiviste on vahingoittunut tai se on vaihdettava.	Voit vaihtaa ovitiivisteeseen ilman erillistä työkalua. <ul style="list-style-type: none"> ■ Vaihda ovitiiviste. Niitä saa Miele-huollosta tai alan liikkeistä.
Kun kostean lokeron kansi on asennossa ∅∅∅, elintarvikkeille aiheutuu haittaa.	Lokeroon on tiivistynyt liikaa vettä. <ul style="list-style-type: none"> ■ Kuivaa vesi pois pyyhkeellä. ■ Aseta laatikon pohjalle ritilä tai vastaava, jotteivät elintarvikkeet seiso vedessä. ■ Avaa laatikon kansi asettamalla se asentoon “ilman-kosteutta ei lisätty ∅”. ■ Sammuta sumutin (kostutin) ☹ (ei kaikissa malleissa).
Pakasteet ovat jäätyneet kiinni.	Elintarvikepakkaus ei ollut täysin kuiva, kun asetit sen pakastumaan. <ul style="list-style-type: none"> ■ Irrota pakasteet tylpän esineen, esim. lusikanvarren avulla.















Vianetsintä ja ongelmien ratkaisu

Ongelma	Syy ja toimenpide
Laitteesta ei kuulu hälytysääntä, vaikka ovi on auki pitkään.	<p>Kyseessä ei ole häiriö. Hälytysäänet on kytketty pois päältä. Kun haluat ottaa hälytysäänet takaisin käyttöön:</p> <ul style="list-style-type: none">■ Napauta <i>OK</i>. <p>Näytössä näkyy .</p> <ul style="list-style-type: none">■ Selaa hipaisupainikkeella < tai > symboli  esiin.■ Napauta <i>OK</i>.■ Selaa hipaisupainikkeella < tai > symboli  esiin.■ Napauta <i>OK</i>.■ Valitse hipaisupainikkeilla < ja > haluamasi hälytys- ja merkkiäänten äänenvoimakkuus.■ Napauta <i>OK</i>. <p>Kun hälytys- ja merkkiäänet ovat käytössä, näytössä näkyy .</p>





Näyttörudulla näkyvät ilmoitukset

Ilmoitus	Syy ja toimenpide
Näytössä näkyy  , kylmälaite ei kylmene, mutta sen näyttö ja ohjaus toimivat ja sisävalo palaa.	<p>Esittelytila on kytketty päälle.</p> <ul style="list-style-type: none">■ Napauta <i>OK</i>. <p>Näyttöön tulee ensin teksti Miele ja sen jälkeen aloitusnäyttö.</p> <ul style="list-style-type: none">■ Napauta <i>OK</i>.■ Selaa asetustilassa  hipaisupainikkeella < tai > symboli  esiin.■ Napauta <i>OK</i>. <p>Kun esittelytila  on kytketty pois päältä, kylmälaite kytkeytyy pois päältä ja se on kytkettävä uudelleen päälle.</p>





Vianetsintä ja ongelmien ratkaisu

Ilmoitus	Syy ja toimenpide
<p>Näytössä näkyy  etkä voi tehdä mitään valintoja.</p>	<p>Puhdistustila on vielä päällä.</p> <ul style="list-style-type: none"> ■ Kytke puhdistustila pois päältä napauttamalla ohjaustaulun hipaisupainiketta <i>OK</i>. <p>Näyttöön tulee .</p> <ul style="list-style-type: none"> ■ Napauta <i>OK</i>. <p>Kun puhdistustila  on kytkettynä pois päältä, piste sammuu näytön yläkulmasta.</p> <ul style="list-style-type: none"> ■ Selaa hipaisupainikkeella < tai > symboli  esiin ja napauta <i>OK</i>. <p>Kylmälaite alkaa taas kylmetä.</p>
<p>Näytössä ei näy mitään. Se on täysin pimeä.</p>	<p>Sapattitila  on kytketty päälle: Sisävalo ei pala, mutta kylmäkoneisto toimii normaalisti.</p> <ul style="list-style-type: none"> ■ Napauta <i>OK</i>. <p>Näyttöön tulee .</p> <ul style="list-style-type: none"> ■ Napauta <i>OK</i>. <p>Kun sapattitila  on kytkettynä päälle, näytön yläkulmassa näkyy piste .</p> <ul style="list-style-type: none"> ■ Napauta <i>OK</i>. <p>Kun sapattitila  on kytketty pois päältä, piste sammuu näytön yläkulmasta.</p>
<p>Näytössä näkyy symboli  etkä voi tehdä mitään valintoja.</p>	<p>Turvalukitus on kytkettynä päälle.</p> <ul style="list-style-type: none"> ■ Kytke kylmälaitteen turvalukitus pois päältä hetkeksi tai kokonaan.
<p>Aloituspäätöksessä palaa symboli  ja laitteesta kuuluu merkkiäni.</p>	<p>Aktiivihiilisuodattimen vaihdon osoitin  muistuttaa, että aktiivihiilisuodatin pitää vaihtaa.</p> <ul style="list-style-type: none"> ■ Vaihda pidikkeessä oleva aktiivihiilisuodatin (ks. kappale Puhdistus ja hoito – Aktiivihiilisuodattimen vaihto (erikseen ostettava lisävaruste)) ja vahvista suodattimen vaihto koskettamalla näytön hipaisupainiketta <i>OK</i>. <p>Symboli  sammuu aloituspäätöksestä.</p>
<p>Jommankumman lämpötilanosoittimen symboli  palaa ja laitteesta kuuluu merkkiäni.</p>	<p>Ovihälytin on reagoinut.</p> <ul style="list-style-type: none"> ■ Napauta <i>OK</i>. <p>Hälytyksääni vaikenee ja symboli  sammuu.</p> <ul style="list-style-type: none"> ■ Sulje auki ollut ovi.





Vianetsintä ja ongelmien ratkaisu

Ilmoitus	Syy ja toimenpide
<p>Pakastimen lämpötilan-osoittimessa palaa  ja  ja laitteesta kuuluu hälytysääni.</p>	<p>Lämpötilahälytys on kytkeytynyt päälle. Pakastimen lämpötila on noussut tai laskenut liikaa säätämäsi lämpötilaan nähden.</p> <p>Tämä voi johtua esimerkiksi seuraavista syistä:</p> <ul style="list-style-type: none">– Laitteen ovea on avattu usein.– Olet pakastanut kerralla paljon tuoreita elintarvikkeita, mutta et ole kytkenyt päälle SuperFrost-pakastustoimintoa.– Huoneistossa on ollut pitkä sähkökatko.– Kylmälaitteessa on tekninen vika. <p>■ Napauta <i>OK</i>.</p> <p>Tämä kuittaa hälytyksen: symboli   sammuu ja hälytysääni vaikenee.</p> <p>Näytössä vilkkuu noin minuutin ajan korkein lämpötila, joka pakastimessa on tähän mennessä ollut. Sen jälkeen lämpötilanosoitin alkaa jälleen näyttää senhetkistä lämpötilaa.</p> <p>Voit siirtyä pois vilkkuvasta lämpötilan näytöstä myös ennenaikaisesti:</p> <p>■ Napauta <i>OK</i>.</p> <p>Näytössä näkyvä lämpimimmän lämpötilan näyttö häviää. Tämän jälkeen lämpötilanosoitin alkaa jälleen osoittaa pakastimen todellista lämpötilaa.</p> <p>■ Poista hälytyksen aiheuttanut syy.</p> <p>■ Jos lämpötila on kovin korkea, varmista etteivät pakasteet ole sulaneet osittain tai kokonaan. Muista ettei sulaneita pakasteita saa pakastaa uudelleen, vaan ne on ensin kypsennettävä (keitettävä tai paistettava).</p>

Vianetsintä ja ongelmien ratkaisu

Ilmoitus	Syy ja toimenpide
<p>Näytössä palaa symboli   ja laitteesta kuuluu hälytysääni.</p>	<p>Huoneistossa on ollut sähkökatko: pakastimen lämpötila on noussut liikaa viime päivien tai tuntien aikana sähkökatkon vuoksi tai siksi, ettei laite ole muusta syystä saanut virtaa.</p> <ul style="list-style-type: none">■ Napauta <i>OK</i>. <p>Tämä kuittaa hälytyksen: Symboli   sammuu ja hälytysääni vaikenee.</p> <p>Pakastimen lämpötilanosoitin näyttää vilkkuvana noin minuutin ajan korkeinta lämpötilaa, joka pakastimessa on tähän mennessä ollut. Sen jälkeen lämpötilanosoitin alkaa jälleen näyttää senhetkistä lämpötilaa.</p> <p>Voit siirtyä pois vilkkuvasta lämpötilan näytöstä myös ennenaikaisesti:</p> <ul style="list-style-type: none">■ Napauta <i>OK</i>. <p>Näytössä näkyvä lämpimimmän lämpötilan näyttö häviää. Tämän jälkeen lämpötilanosoitin alkaa jälleen osoittaa pakastimen todellista lämpötilaa. Kylmälaite on jatkanut sen jälkeen toimintaansa entiseen tapaan.</p> <ul style="list-style-type: none">■ Poista hälytyksen aiheuttanut syy.■ Jos elintarvikkeet ovat sulaneet osittain tai kokonaan, tarkista niiden kunto. Muista ettei sulaneita pakasteita saa pakastaa uudelleen, vaan ne on ensin kypsennettävä (keitettävä tai paistettava).





Vianetsintä ja ongelmien ratkaisu

Ilmoitus	Syy ja toimenpide
<p>Näytössä palaa symboli , näkyviin tulee mahdollisesti virhekoodi F ja jokin numero. Lisäksi laitteesta kuuluu hälytysääni.</p>	<p>Laitteessa on tekninen vika.</p> <ul style="list-style-type: none">■ Vaienna hälytysääni napauttamalla <i>OK</i>.■ Ota yhteys huoltoon. <p>Kun otat yhteyttä huoltoon, ilmoita häiriöilmoituksen virhekoodi sekä kylmälaitteen mallitunniste ja sarjanumero. Voit hakea nämä tiedot  laitteen näyttöön:</p> <ul style="list-style-type: none">■ Napauta <i>OK</i>. <p>Kaikki tarvittavat tiedot tulevat näkyviin.</p> <ul style="list-style-type: none">■ Napauta <i>OK</i>.■ Kun haluat kytkeä kylmälaitteen pois päältä, selaa hipaisupainikkeella < tai > symboli  esiin.■ Kun haluat poistua tietonäytöstä, selaa hipaisupainikkeella < tai > symboli  esiin.■ Napauta <i>OK</i>. <hr/> <p>Kyseessä on häiriöilmoitus: Tämä ilmoitus on aina ensisijainen, eli se keskeyttää kaikki muut asetukset, mitä olet ehkä parhaillaan tekemässä.</p> <p>Häiriöilmoitus menee aina muiden ilmoitusten, kuten ovi- tai lämpötilahälytyksen edelle.</p>

Sisävalo

 Näkyvillä olevat sähköä johtavat osat aiheuttavat sähköiskuvaaran. Lampun suojuksen takana on sähköä johtavia osia, joihin voi vahingossa koskea, jos suojus irrotetaan. Älä irrota lampun suojusta. LED-valaisimen korjaaminen ja vaihtaminen on ehdottomasti jätettävä huoltoliikkeen tehtäväksi.

 Kirkas LED-valo aiheuttaa loukkaantumisvaaran. Tämä valaisin kuuluu laserluokkaan 2/2M. Jos lampun suojus on rikki, valo voi aiheuttaa silmävaurioita. Jos lampun suojus on vahingoittunut, älä katso valaisimeen millään optisilla instrumenteilla (suurennuslasilla tms.).

Ongelma	Syy ja toimenpide
Sisävalo ei pala.	Laitetta ei ole kytketty päälle. ■ Kytke kylmälaite päälle.
	Sapattitila  on kytketty päälle: näyttö pysyy pimeänä, mutta kylmäkoneisto toimii normaalisti. ■ Napauta OK. Näyttöön tulee  . ■ Napauta OK. Kun sapattitila  on kytkettynä päälle, näytön yläkulmassa näkyy piste •. ■ Napauta OK. Kun sapattitila  on kytketty pois päältä, piste sammuu näytön yläkulmasta.
	Ylikuumenemisen välttämiseksi sisävalo sammuu automaattisesti noin 15 minuutin kuluttua, kun kylmälaitteen ovea pidetään auki. Jos syy ei ole tässä, kyseessä on tekninen häiriö. ■ Ota yhteys huoltoon.
Sisävalo palaa sykkien.	Kyseessä ei ole häiriö. Ovihälytyn on reagoinut.

Syitä laitteesta kuuluviin ääniin

Kylmälaitteesta kuuluu erilaisia ääniä. Pienellä jäähdytysteholla kylmäkoneisto toimii energiaa säästäen, mutta käyntijaksot ovat pitempiä. Äänenvoimakkuus on pienempi. Suurella jäähdytysteholla elintarvikkeet kylmenevät nopeammin. Äänenvoimakkuus on suurempi.

Vianetsintä ja ongelmien ratkaisu

Normaalit äänet	Mistä äänet johtuvat?
Sihinä, sähinä	Kylmäaine suihkuua kylmäainepiiriin.
Pulputus, lorina, loiske	Kylmäaine virtaa putkia pitkin.
Hurina	Kylmälaitteen kylmäkoneisto käy.
Napsahtelu	Termostaatti kytkee kompressorin päälle tai pois päältä.
Surina, suhina	Tuuletin käy. Automaattinen ovenaukaisin (ei kaikissa malleissa) avaa tai sulkee oven.
Naksunta	Kylmälaitteen materiaali laajenee.
Kolina	Venttiilit tai läpät toimivat.
Hurina (kylmälaitteet, joissa on vesisäiliö)	Pumppu hurisee, kun laite ottaa vettä vesisäilöstä.
Laahaava ääni (kylmälaitteet, joissa on ovihidastin)	Ovihidastimella varustettua laitteen ovea avataan tai suljetaan.
Kompressorin käyntiääniä ja kylmäaineen virtausääniä ei voi välttää.	

Vianetsintä ja ongelmien ratkaisu

Muut äänet	Syy ja korjaustoimenpide
Tärinä, räminä, kilinä	<p>Kylmälaite ei ole suorassa ja tukevasti paikallaan. Suorista kylmälaite vesivaa'an avulla. Ruuvaa tarvittaessa laitteen säätöjalkoja (ei kaikissa malleissa).</p> <p>Kalusteisiin sijoitettavat laitteet: Kun sijoitusaukon korkeus on vähintään 140 cm, työnnä laitteen mukana toimitetut kiskot laitteen pohjan alle.</p>
	<p>Kylmälaite ottaa kiinni viereisiin kalusteisiin tai laitteisiin. Siirrä kylmälaitetta niin, ettei se enää ota kiinni mihinkään.</p>
	<p>Laitteen laatikot, korit tai hyllyt heiluvat tai ovat jumiutuneet. Tarkista kaikki laitteen irrotettavat osat ja aseta ne tarvittaessa uudestaan paikoilleen.</p>
	<p>Pullot tai astiat ottavat kiinni toisiinsa. Vedä niitä hieman irti toisistaan.</p>
	<p>Verkkoliitäntäjohdon pidike (ei kaikissa malleissa) on jäänyt paikalleen laitteen takapuolelle. Irrota verkkoliitäntäjohdon pidike.</p>

Huolto

Osoitteesta www.miele.com/service löydät tietoa Miele varaosista ja siitä, miten poistat häiriöitä itse.

Yhteydenotto häiriötilanteissa

Ellet saa itse poistetuksi toimintahäiriötä, ota yhteys Miele-jälleenmyyjään tai Mielen asiakaspalveluun.

Mielen huollon voit varata verkossa osoitteesta www.miele.fi/huolto.

Mielen asiakaspalvelun yhteystiedot löydät tämän vihkosen takakannesta.

Asiakaspalvelu tarvitsee laitteen mallitunnisteen ja sarjanumeron (Fabr./SN/Nr.). Nämä tiedot löydät kylmälaitteen sisätilassa olevasta arvokilvestä ja joissakin malleissa myös laitteen astetusten kohdasta Tiedot **i**.

EPREL-tuotetietokanta

1.3.2021 alkaen energiamerkintään ja ekologista suunnittelua koskeviin vaatimuksiin liittyvät tiedot löytyvät euroopalaisesta tuotetietokannasta (EPREL). Tuotetietokantaan pääsee linkistä <https://eprel.ec.europa.eu/>. Sieltä etsitään tietoa mallitunnisteen perusteella.

Mallitunnisteen löydät kylmälaitteen sisätilassa olevasta arvokilvestä ja joissakin malleissa myös laitteen astetusten kohdasta Tiedot **i**.

Klasse/Class		Ap-Type/AP-Tipo	Bruttinhalt./Gross Capacity Volume Brut./Capacidad Bruta	Gefriervermögen/Freezing Capacity Pouvoir de Congel./Capac. Congeladora
SN-ST			XXX I	
Netinhalt Net Capacity	Geis Tot	/K /R	/G /F	/WEN / KALT /WINE / CHILL
Volume U Capac. Util	e Tot	/R /F	/C /C	/WINE / CHILL /WINE / CHILL

R600a: XXg

Takuu

Tälle laitteelle on myönnetty kahden (2) vuoden takuu.

Lisätietoja takuuehdoista löydät laitteen mukana toimitetusta erillisestä takuu-vihkosesta.

Vaatimustenmukaisuusvakuutus

Miele vakuuttaa, että tämä jääkaappi-pakastinyhdistelmä täyttää direktiivin 2014/53/EU vaatimukset.

Täydellinen vaatimustenmukaisuusvakuutus on tilattavissa verkosta osoitteesta:

- <https://miele.fi/käyttöohjehaku>
- Tarvitset tätä varten tuotteen nimen ja valmistusnumeron.

Taajuuskaista	2,4000 GHz – 2,4835 GHz
Enimmäislähetysteho	< 100 mW

Tekijänoikeudet ja lisenssit

Miele hyödyntää tietoliikennemuodulin käyttöön ja ohjaukseen omia tai muiden ohjelmistotoimittajien ohjelmistoja, jotka eivät ole ns. avoimen lähdekoodin lisenssien alaisia. Nämä ohjelmistot/ohjelmistokomponentit on suojattu tekijänoikeuslailla. Mielen ja kolmansien osapuolten ohjelmistotoimittajien tekijänoikeuksia on kunnioitettava.

Lisäksi laitteeseen integroitu tiedonsiirtomoduuli sisältää ohjelmistokomponentteja, jotka jaetaan avoimen lähdekoodin käyttöoikeusehtojen mukaan. Voit tarkastella mukana toimitettuja avoimen lähdekoodin komponentteja sekä niihin liittyviä tekijänoikeusilmoituksia, kopioita vastaavista voimassa olevista lisenssiehdoista ja tarvittaessa lisätiedoista paikallisesti Miele-laitteesi IP-osoitteen mukaan verkkoselaimella ([http\[s\]://<IP-osoite>/Licenses](http[s]://<IP-osoite>/Licenses)). Siinä mainittujen avoimen lähdekoodin käyttöehtojen vastuuta ja takuuta koskevat määräykset koskevat vain kulloistenkin tekijänoikeuksien haltijoita.

Miele Oy
Porttikaari 6
01200 Vantaa
Puhelin: (09) 875 970
Sähköposti: contact@miele-support.fi
Internet: www.miele.fi

Saksa
Miele & Cie. KG
Carl-Miele-Straße 29
33332 Gütersloh

KFN 4377 ..., KFN 4397 ...

fi-FI

M.-Nr. 12 877 010 / 02 / 002