

## Οδηγίες χρήσης και τοποθέτησης Ψυγειοκαταψύκτες



Διαβάστε **οπωσδήποτε** τις οδηγίες χρήσης και τοποθέτησης πριν από την τοποθέτηση, εγκατάσταση και θέση σε λειτουργία. Έτσι προστατεύετε τον εαυτό σας αλλά και τη συσκευή από οποιαδήποτε βλάβη.

# Πίνακας περιεχομένων

<b>Υποδείξεις ασφαλείας</b> .....	<b>4</b>	Ενεργοποίηση ψυγείου .....	34
<b>Βιωσιμότητα και προστασία του περιβάλλοντος</b> .....	<b>14</b>	Απενεργοποίηση ψυγείου.....	34
Έτσι εξοικονομείτε ενέργεια.....	15	Απενεργοποίηση μόνο της συντήρησης.....	34
<b>Εγκατάσταση</b> .....	<b>17</b>	Σε περίπτωση παρατεταμένης απουσίας.....	35
Χώρος τοποθέτησης .....	17	Απαιτήσεις για τη δικτύωση .....	35
Απαιτήσεις αερισμού και εξαερισμού.....	18	Πραγματοποιήστε δικτύωση για 1η φορά.....	35
Τοποθέτηση περισσότερων ψυγείων δίπλα-δίπλα .....	19	Εκτέλεση Scan & Connect.....	36
Αλλαγή φοράς πόρτας .....	19	<b>Χειρισμός</b> .....	<b>37</b>
Παραγγελία έντυπων οδηγιών τοποθέτησης.....	19	Σωστή θερμοκρασία .....	37
Τοποθέτηση ψυγείου .....	20	Ένδειξη θερμοκρασίας .....	37
Ευθυγράμμιση ψυγείου .....	20	Ρύθμιση της θερμοκρασίας συντήρησης/κατάψυξης .....	37
Ενσωμάτωση ψυγείου σε σύνθεση κουζίνας .....	21	Χρήση εντατικής συντήρησης και εντατικής κατάψυξης .....	38
Διαστάσεις συσκευής.....	23	Συναγερμός θερμοκρασίας και συναγερμός πόρτας .....	40
Ηλεκτρική σύνδεση .....	25	Τοποθέτηση τροφίμων στη ζώνη συντήρησης.....	41
<b>Περιγραφή συσκευής</b> .....	<b>26</b>	Διάφορα επίπεδα ψύξης.....	41
Επισκόπηση συσκευής.....	26	Αποθήκευση των τροφίμων συσκευασμένων ή μη συσκευασμένων;.....	42
Πίνακας χειρισμού με οθόνη.....	29	Τοποθέτηση τροφίμων στη ζώνη PerfectFresh Pro .....	43
Λειτουργία ρυθμίσεων  .....	29	Ζώνη PerfectFresh Pro .....	43
Επιλογή της επιθυμητής λειτουργίας στη λειτουργία ρυθμίσεων  .....	31	Συρτάρι υγρού κλίματος .....	43
Εσωτερική διαρρύθμιση .....	32	Συρτάρι ξηρού κλίματος.....	44
Μετατόπιση ραφιού πόρτας/ραφιού για μπουκάλια .....	32	Κατάψυξη και αποθήκευση φρέσκων τροφίμων .....	46
Αλλαγή θέσης ραφιών.....	32	Ταχεία ψύξη ποτών και αναψυκτικών .....	47
Χρήση του ραφιού για μπουκάλια στη διαχωριστική πλάκα ...	32	Παρασκευή πάγου .....	47
Μετακίνηση του φίλτρου Active AirClean.....	32		
Ευέλικτη διαμόρφωση ζώνης κατάψυξης (VarioRoom) .....	33		
Συνοδευτικά εξαρτήματα.....	33		
Πρόσθετα εξαρτήματα.....	33		
<b>Ενεργοποίηση και απενεργοποίηση της συσκευής</b> .....	<b>34</b>		
Πριν από την πρώτη χρήση.....	34		
Σύνδεση ψυγείου .....	34		

<b>Προγραμματισμός άλλων ρυθμίσεων</b> .....	<b>48</b>	<b>Αντιμετώπιση προβλημάτων</b> .....	<b>61</b>
Επεξηγήσεις για τις εκάστοτε ρυθμίσεις.....	48	Εσωτερικός φωτισμός.....	70
Λειτουργία «Πάρτι»  .....	48	Ανάλυση αιτίας θορύβων .....	71
Λειτουργία «Διακοπές»  .....	48	<b>Service</b> .....	<b>73</b>
Ενεργοποίηση της λειτουργίας κλειδώματος  /  .....	49	Επικοινωνία σε περίπτωση βλάβης ..	73
Λειτουργία Sabbath  .....	50	Βάση δεδομένων EPREL .....	73
Αλλαγή χρονικού διαστήματος έως την ενεργοποίηση του συναγερμού πόρτας  .....	51	Εγγύηση .....	73
Σύνδεση σε δίκτυο .....	51	<b>Πληροφορίες</b> .....	<b>74</b>
Αλλαγή της έντασης του προειδοποιητικού ήχου και των ηχητικών σημάτων  /  .....	53	Δήλωση συμμόρφωσης .....	74
Αλλαγή της φωτεινότητας οθόνης  .....	53	Πνευματικά δικαιώματα και άδειες χρήσης .....	74
Απενεργοποίηση εκθεσιακής ρύθμισης  .....	53		
Επαναφορά εργοστασιακών ρυθμίσεων  .....	54		
Πληροφορίες  .....	54		
Ένδειξη αλλαγής φίλτρου οσμών  .....	54		
Λειτουργία καθαρισμού  .....	54		
<b>Καθαρισμός και φροντίδα</b> .....	<b>55</b>		
Απόψυξη συσκευής.....	55		
Υποδείξεις για το καθαριστικό .....	55		
Προετοιμασία του ψυγείου για καθαρισμό.....	55		
Καθαρισμός εσωτερικού χώρου.....	56		
Καθαρισμός εξαρτημάτων με το χέρι ή στο πλυντήριο πιάτων.....	56		
Αφαίρεση, αποσυναρμολόγηση και καθαρισμός εξαρτημάτων .....	57		
Τοποθέτηση γυάλινων ραφιών και συρταριών της κατάψυξης ...	58		
Καθαρισμός πορτών συσκευής και πλαϊνών τοιχωμάτων .....	59		
Καθαρισμός φλάντζας πόρτας.....	59		
Καθαρισμός εγκάρσιων τομών αερισμού και εξαερισμού.....	59		
Μετά τον καθαρισμό .....	59		

## Υποδείξεις ασφαλείας

Αυτό το ψυγείο ανταποκρίνεται πλήρως στις ισχύουσες προδιαγραφές ασφαλείας. Ωστόσο, η ακατάλληλη χρήση ενδέχεται να προκαλέσει τραυματισμούς και υλικές ζημιές.

Διαβάστε τις οδηγίες χρήσης και τοποθέτησης προσεκτικά, πριν θέσετε σε λειτουργία το ψυγείο. Οι οδηγίες χρήσης περιλαμβάνουν σημαντικές υποδείξεις για την τοποθέτηση, την ασφάλεια, τον χειρισμό και τη συντήρηση. Έτσι προστατεύετε εσάς αλλά και το ψυγείο από οποιαδήποτε βλάβη.

Σύμφωνα με το πρότυπο IEC 60335-1, η εταιρεία Miele τονίζει κατηγορηματικά ότι θα πρέπει οπωσδήποτε να διαβάζετε όλες τις διαθέσιμες πληροφορίες και να τηρείτε τις οδηγίες του κεφαλαίου για την τοποθέτηση του ψυγείου καθώς και τις υποδείξεις ασφαλείας.

Η Miele δεν μπορεί να θεωρηθεί υπεύθυνη για βλάβες που προκύπτουν από τη μη τήρηση αυτών των υποδείξεων.

Φυλάξτε τις οδηγίες χρήσης και τοποθέτησης σε ασφαλές μέρος. Παραδώστε τις οδηγίες χρήσης και τοποθέτησης στον επόμενο ιδιοκτήτη.

### Προβλεπόμενη χρήση

► Η συσκευή αυτή προορίζεται για οικιακή χρήση ή για παρόμοια χρήση σε άλλους χώρους, όπως π.χ.

– σε μαγαζιά, γραφεία και άλλους εργασιακούς χώρους

– σε αγροκτήματα

– από πελάτες σε μεγάλα ή μικρά ξενοδοχεία, πανσιόν και σε άλλα περιβάλλοντα κατοικιών.

Η συσκευή αυτή δεν προορίζεται για χρήση σε εξωτερικούς χώρους.

► Η συσκευή αυτή είναι κατασκευασμένη μόνο για οικιακή χρήση.

Χρησιμοποιείται για τη συντήρηση και διατήρηση των τροφίμων στη συντήρηση, τη διατήρηση κατεψυγμένων τροφίμων και την κατάψυξη φρέσκων τροφίμων, καθώς και για την παρασκευή πάγου.

Οποιαδήποτε άλλη χρήση δεν επιτρέπεται.

▶ Η ψυκτική συσκευή δεν είναι κατάλληλη για την αποθήκευση και ψύξη φαρμάκων, πλάσματος αίματος, εργαστηριακών δειγμάτων ή παρόμοιων ουσιών ή προϊόντων που αποτελούν τη βάση της οδηγίας περί ιατροτεχνολογικών προϊόντων. Τυχόν καταχρηστική χρήση της ψυκτικής συσκευής μπορεί να προκαλέσει βλάβες στα αποθηκευμένα προϊόντα ή να τα καταστρέψει. Επιπλέον η ψυκτική συσκευή δεν είναι κατάλληλη για λειτουργία σε χώρους όπου υπάρχει κίνδυνος έκρηξης. Ο κατασκευαστής δεν ευθύνεται για βλάβες που προκύπτουν από λανθασμένους χειρισμούς ή αμέλεια των υποδείξεων ασφαλείας.

▶ Δεν επιτρέπεται η χρήση της συσκευής από άτομα (συμπεριλαμβανομένων των παιδιών), τα οποία λόγω της ψυχικής ή διανοητικής τους κατάστασης, της έλλειψης εμπειρίας ή λόγω άγνοιας δεν είναι σε θέση να τη χειριστούν με ασφάλεια. Επιτρέπεται μόνο υπό την επιτήρηση ή τις οδηγίες ενός άλλου υπεύθυνου ατόμου.

Αυτά τα άτομα επιτρέπεται να χρησιμοποιήσουν τη συσκευή χωρίς επιτήρηση, μόνο όταν τους δοθούν οι κατάλληλες οδηγίες, ώστε να μπορούν να τη χρησιμοποιήσουν με ασφάλεια. Πρέπει να αναγνωρίζουν και να καταλαβαίνουν τους πιθανούς κινδύνους ενός λάθους χειρισμού.

### Προστασία για τα παιδιά

▶ Πρέπει να κρατάτε μακριά από τη συσκευή παιδιά κάτω των 8 ετών, εκτός εάν βρίσκονται διαρκώς υπό την επιτήρησή σας.

▶ Η χρήση της συσκευής από παιδιά άνω των οκτώ ετών μπορεί να γίνει, μόνο εφόσον σιγουρευτείτε απόλυτα, ότι έχουν καταλάβει το χειρισμό της και ότι τους έχουν γίνει κατανοητοί οι κίνδυνοι ενός λανθασμένου χειρισμού.

▶ Τα παιδιά δεν επιτρέπεται να καθαρίζουν τη συσκευή και να κάνουν εργασίες συντήρησης σε αυτή χωρίς επιτήρηση.

▶ Επιτηρείτε πάντα τα παιδιά που παίζουν κοντά στη συσκευή και μην τα αφήνετε ποτέ να παίζουν με αυτή.

▶ Κίνδυνος ασφυξίας. Τα παιδιά μπορεί κατά το παιχνίδι να τυλιχτούν στο υλικό συσκευασίας (π.χ. μεμβράνη) ή να το βάλουν στο κεφάλι τους και να πάθουν ασφυξία. Φροντίστε ώστε τα παιδιά να μην έχουν πρόσβαση στο υλικό συσκευασίας.

### Τεχνική ασφάλεια

▶ Το κύκλωμα ψυκτικού υγρού έχει ελεγχθεί ως προς τη στεγανότητά. Η ψυκτική συσκευή συμμορφώνεται με τις σχετικές διατάξεις ασφαλείας καθώς και με τις ισχύουσες οδηγίες της Ε.Ε.

## Υποδείξεις ασφαλείας

---



Εάν το κύκλωμα ψύξης έχει υποστεί ζημιά: Το ψυκτικό μέσο και το λάδι μπορεί να διαφύγουν και να αναφλεγούν.

► Προειδοποίηση: Κίνδυνος πυρκαγιάς/Εύφλεκτα υλικά. Αυτό το σύμβολο βρίσκεται στον συμπιεστή και υποδηλώνει την παρουσία εύφλεκτων υλικών. Μην αφαιρέσετε αυτό το αυτοκόλλητο.

Το εμπριεχομένο ψυκτικό μέσο (τα στοιχεία αναγράφονται στην πινακίδα τύπου) είναι φιλικό προς το περιβάλλον, αλλά εύφλεκτο.

Η χρήση αυτού του φιλικού προς το περιβάλλον ψυκτικού μέσου είναι μια από τις αιτίες που προκαλούν αύξηση των θορύβων λειτουργίας. Εκτός από τους θορύβους λειτουργίας του συμπιεστή μπορεί να προκύψουν θόρυβοι από τη ροή σε ολόκληρο το κύκλωμα ψύξης. Τα φαινόμενα αυτά δεν μπορούν δυστυχώς να αποφευχθούν, δεν επηρεάζουν όμως την απόδοση του ψυγείου.

Προσέχετε κατά τη μεταφορά και κατά τον εντοιχισμό ή την τοποθέτηση του ψυγείου, ώστε να μην προκληθούν ζημιές στα εξαρτήματα του κυκλώματος ψύξης. Ψυκτικό μέσο το οποίο εκτινάσσεται μπορεί να προκαλέσει τραυματισμούς στα μάτια και ψυκτικό μέσο το οποίο διαφεύγει μπορεί να αναφλεγεί.

Σε περίπτωση ζημιών:

- Αποφεύγετε την ακάλυπτη φλόγα ή πηγές ανάφλεξης.
- Αποσυνδέστε το ψυγείο από το ηλεκτρικό δίκτυο.
- Αερίστε για λίγα λεπτά τον χώρο όπου βρίσκεται το ψυγείο.
- Ειδοποιήστε το Miele Service.

► Όσο μεγαλύτερη είναι η ποσότητα ψυκτικού μέσου σε ένα ψυγείο, τόσο μεγαλύτερος πρέπει να είναι ο χώρος στον οποίο τοποθετείται το ψυγείο. Σε περίπτωση διαρροής σε πολύ μικρούς χώρους υπάρχει ο κίνδυνος να σχηματιστεί εύφλεκτο μείγμα αερίων-αέρα. Ανά 8 g ψυκτικού μέσου αναλογεί ελάχιστος όγκος δωματίου 1 m<sup>3</sup>. Η ποσότητα του ψυκτικού μέσου αναγράφεται στην πινακίδα τύπου στο εσωτερικό του ψυγείου.

- ▶ Αν οι διατομές αερισμού και εξαερισμού καλύπτονται ή εμποδίζονται, μπορεί να σχηματιστεί ένα εύφλεκτο μίγμα αερίων-αέρα σε περίπτωση ζημιάς του κυκλώματος ψύξης. Διατηρείτε οπωσδήποτε τα υπάρχοντα ανοίγματα αερισμού και εξαερισμού. Τα ανοίγματα αερισμού και εξαερισμού δεν επιτρέπεται να καλύπτονται ή να εμποδίζονται.
- ▶ Πριν από τη σύνδεση της συσκευής, σιγουρευτείτε, ότι τα στοιχεία ηλεκτρικής σύνδεσης (ασφάλεια, τάση και συχνότητα), που αναγράφονται στην πινακίδα τύπου, συμφωνούν με το ηλεκτρικό σας δίκτυο. Αυτά τα στοιχεία πρέπει οπωσδήποτε να συμφωνούν, για να μην προκληθούν βλάβες στη συσκευή.  
Συγκρίνετε αυτά τα στοιχεία πριν τη σύνδεση. Αν έχετε αμφιβολίες ρωτήστε τον ηλεκτρολόγο σας.
- ▶ Η συσκευή αυτή σας εγγυάται ηλεκτρική ασφάλεια, εφόσον συνδεθεί με σύστημα γείωσης σύμφωνα προς τις ισχύουσες προδιαγραφές. Είναι πολύ σημαντικό, να υπάρχει αυτή η βασική προϋπόθεση ασφαλείας. Σε περίπτωση αμφιβολίας θα πρέπει να ελεγχθεί η ηλεκτρική εγκατάσταση από έναν ειδικό.
- ▶ Είναι δυνατή η προσωρινή ή μόνιμη λειτουργία σε σύστημα παροχής ηλεκτρικής ενέργειας αυτόνομο ή μη συγχρονισμένο σε δίκτυο (όπως π.χ. αυτόνομα δίκτυα, εφεδρικά συστήματα). Απαραίτητη προϋπόθεση για τη λειτουργία είναι το σύστημα τροφοδοσίας να συμμορφώνεται με τις προδιαγραφές του προτύπου EN 50160 ή συγκρίσιμων προτύπων.  
Τα μέτρα προστασίας που προβλέπονται στην οικιακή εγκατάσταση και σε αυτό το προϊόν Miele πρέπει επίσης να διασφαλίζουν τη λειτουργία τους σε απομονωμένη λειτουργία ή σε λειτουργία μη συγχρονισμένη σε δίκτυο ή να αντικαθίστανται από ισοδύναμα μέτρα στην εγκατάσταση. Όπως περιγράφεται, για παράδειγμα, στην τρέχουσα έκδοση του VDE-AR-E 2510-2.
- ▶ Για να μπορεί να αποσυνδεθεί γρήγορα η συσκευή από το ηλεκτρικό ρεύμα σε κατάσταση ανάγκης, η πρίζα δεν πρέπει να βρίσκεται πίσω από τη συσκευή και πρέπει να είναι εύκολα προσβάσιμη.
- ▶ Εάν το καλώδιο ηλεκτρικής σύνδεσης έχει υποστεί ζημιά, αποσυνδέστε αμέσως το ψυγείο από το δίκτυο. Ειδοποιήστε το Miele Service.

## Υποδείξεις ασφαλείας

---

▶ Ένα καλώδιο ηλεκτρικής σύνδεσης με ζημιά επιτρέπεται να αντικατασταθεί μόνο από ένα ειδικό καλώδιο ηλεκτρικής σύνδεσης του ίδιου τύπου (διατίθεται από το ηλεκτρονικό κατάστημα Miele ή το Miele Service). Για λόγους ασφαλείας, η αντικατάσταση επιτρέπεται να γίνει μόνο από καταρτισμένο τεχνικό ή από το Miele Service.

▶ Το πολύπριζο ή η μπαλαντέζα δεν παρέχουν την απαιτούμενη ασφάλεια (κίνδυνος πυρκαγιάς). Μη συνδέετε τη συσκευή μέσω αυτών με το ηλεκτρικό ρεύμα.

▶ Αν περάσει υγρασία σε μέρη της συσκευής από τα οποία διέρχεται ηλεκτρικό ρεύμα ή στη σύνδεση με το ηλεκτρικό δίκτυο, αυτό μπορεί να οδηγήσει σε βραχυκύκλωμα. Για τον λόγο αυτόν μη χρησιμοποιείτε τη συσκευή σε μέρη με υγρασία ή σε μέρη όπου χρησιμοποιείται νερό για πλύση (π.χ. σε γκαράζ, πλυσταριό κ.λπ.).

▶ Η συσκευή αυτή δεν επιτρέπεται να τοποθετείται και να λειτουργεί σε χώρους που βρίσκονται εν κινήσει (π.χ. πλοία).

▶ Βλάβες στη συσκευή μπορεί να θέσουν σε κίνδυνο την ασφάλειά σας. Ελέγχετε τη συσκευή, πριν τον εντοιχισμό της για εξωτερικές ζημιές. Μην θέτετε ποτέ σε λειτουργία μια συσκευή με εμφανείς ζημιές.

▶ Αυτό το ψυγείο δεν είναι κατάλληλο για εντοιχισμό.

▶ Σε εργασίες εγκατάστασης και συντήρησης, καθώς και επισκευών πρέπει να αποσυνδέετε τη συσκευή από το ηλεκτρικό ρεύμα. Η συσκευή αποσυνδέεται από το ηλεκτρικό ρεύμα τότε μόνο όταν:

- κλείνετε τις ασφάλειες στον ηλεκτρικό πίνακα ή
- ξεβιδώνετε και αφαιρείτε τις βιδωτές ασφάλειες από τον ηλεκτρικό πίνακα ή
- βγάζετε το φικς της συσκευής από την πρίζα. Για να αποσυνδέσετε μια συσκευή που συνδέεται με καλώδιο και φικς με το ηλεκτρικό δίκτυο, τραβάτε πάντα το φικς από την πρίζα και όχι το καλώδιο.

▶ Αν οι εργασίες εγκατάστασης, συντήρησης και επισκευής δεν γίνουν από καταρτισμένους τεχνικούς, μπορεί να προκληθούν σοβαροί κίνδυνοι για τον χρήστη, για τους οποίους καμία ευθύνη δεν φέρει ο κατασκευαστής.

Οι εργασίες εγκατάστασης και συντήρησης ή οι επισκευές επιτρέπεται να εκτελούνται μόνο από καταρτισμένο τεχνικό ή από το Miele Service.

▶ Οι αξιώσεις εγγύησης θα ακυρωθούν εάν το ψυγείο δεν επισκευαστεί από καταρτισμένο τεχνικό ή από το Miele Service.

► Συνιστούμε την αντικατάσταση των ελαττωματικών εξαρτημάτων με γνήσια ανταλλακτικά. Εάν τα γνήσια ανταλλακτικά είναι σωστά εγκατεστημένα, η Miele εξασφαλίζει πλήρη συμμόρφωση με τις απαιτήσεις ασφαλείας και οι εγγυήσεις διατηρούνται.

► Αυτό το ψυγείο διαθέτει, λόγω ιδιαίτερων απαιτήσεων (π.χ. αναφορικά με τη θερμοκρασία, την υγρασία, τη χημική ανθεκτικότητα, την αντοχή στην τριβή και στους κραδασμούς), μια ειδική λυχνία. Η χρήση της λυχνίας αυτής επιτρέπεται μόνο για τον σκοπό για τον οποίο προορίζεται. Η συγκεκριμένη λυχνία δεν είναι κατάλληλη για τον φωτισμό χώρων. Η αντικατάσταση επιτρέπεται μόνο από καταρτισμένο τεχνικό ή από το Miele Service. Αυτό το ψυγείο διαθέτει πολλές πηγές φωτός, τουλάχιστον κλάσης ενεργειακής απόδοσης F.

### Σωστή τοποθέτηση

- Κατά την εγκατάσταση του ψυγείου, λάβετε οπωσδήποτε υπόψη και τις συνοδευτικές οδηγίες τοποθέτησης.
- Εκτελέστε την αλλαγή φοράς της πόρτας (όταν απαιτείται) σύμφωνα με τις οδηγίες τοποθέτησης.
- Φοράτε πάντα προστατευτικά γάντια κατά τη μεταφορά, την αλλαγή φοράς πόρτας και την εγκατάσταση του ψυγείου.
- Το ψυγείο είναι πολύ βαρύ και όταν είναι ανοιχτή η πόρτα/ανοιχτές οι πόρτες της συσκευής έχει/έχουν την τάση να γέρνει/γέρνουν προς τα εμπρός:
  - Μεταφέρετε ή μετακινήστε το ψυγείο με τουλάχιστον 2 άτομα.
  - Αλλάξτε τη φορά ανοίγματος της πόρτας του ψυγείου με τουλάχιστον 2 άτομα.
  - Στήστε το ψυγείο με τουλάχιστον 2 άτομα.
  - Ποτέ μην αφήνετε το ψυγείο χωρίς επίβλεψη κατά τη διάρκεια του στησίματος.

### Σωστή χρήση

► Το ψυγείο είναι κατασκευασμένο για μια ορισμένη ζώνη κλίματος (εύρος θερμοκρασίας περιβάλλοντος), της οποίας τα όρια πρέπει να τηρούνται. Η ζώνη κλίματος αναγράφεται στην πινακίδα τύπου στο εσωτερικό του ψυγείου. Μια χαμηλότερη θερμοκρασία περιβάλλοντος οδηγεί σε μεγαλύτερη διάρκεια παύσης λειτουργίας του συμπιεστή, με αποτέλεσμα το ψυγείο να μην μπορεί να διατηρήσει την απαιτούμενη θερμοκρασία.

## Υποδείξεις ασφαλείας

---

- ▶ Τα ανοίγματα αερισμού και εξαερισμού δεν επιτρέπεται να καλύπτονται ή να φράσσονται. Σε μια τέτοια περίπτωση δεν διασφαλίζεται πλέον η άριστη κυκλοφορία του αέρα. Η κατανάλωση ηλεκτρικού ρεύματος αυξάνεται και κατά συνέπεια μπορεί να προκληθούν ζημιές στα εξαρτήματα.
- ▶ Κίνδυνος πρόκλησης ζημιών από τρόφιμα που περιέχουν λίπη και έλαια. Εάν αποθηκεύετε τρόφιμα που περιέχουν λίπος ή λάδι στο ψυγείο ή στην πόρτα συσκευής, βεβαιωθείτε ότι το λίπος ή το λάδι που έχει ενδεχομένως διαρρεύσει δεν αγγίζει τα πλαστικά μέρη του ψυγείου. Εξαιτίας αυτού, μπορεί να δημιουργηθούν ρωγμές στο πλαστικό και αυτό να σπάσει ή να σκιστεί.
- ▶ Κίνδυνος πυρκαγιάς και έκρηξης λόγω εύφλεκτων μειγμάτων αερίων. Μην τοποθετείτε μέσα στο ψυγείο εκρηκτικά υλικά ή προϊόντα με εύφλεκτα προωθητικά αέρια (π.χ. σπρέι). Τα εύφλεκτα μείγματα αερίων μπορούν να πάρουν φωτιά από ηλεκτρικά εξαρτήματα. Τα αντίστοιχα δοχεία ψεκασμού αναγνωρίζονται από τα τυπωμένα στοιχεία περιεχομένων ή από ένα σύμβολο φλόγας. Εξερχόμενα αέρια μπορούν να πάρουν φωτιά από ηλεκτρικά εξαρτήματα.
- ▶ Κίνδυνος έκρηξης. Μην τοποθετείτε και μην χρησιμοποιείτε ηλεκτρικές συσκευές μέσα στη συσκευή (π.χ. παγωτομηχανές). Εξαιτίας αυτού μπορεί να δημιουργηθούν σπινθήρες.
- ▶ Κίνδυνος τραυματισμού και ζημιάς. Μην αποθηκεύετε στην κατάψυξη μεταλλικά κουτιά ή αεριούχα ποτά και αναψυκτικά, ούτε και ποτά με περιεχόμενο που μπορεί να παγώσει. Μπορεί να προκληθεί έκρηξη.
- ▶ Κίνδυνος τραυματισμού και ζημιάς. Τα μπουκάλια που τοποθετείτε στην κατάψυξη για ταχεία ψύξη πρέπει να τα βγάζετε το αργότερο μετά από μία ώρα. Τα μπουκάλια μπορεί να εκραγούν.
- ▶ Κίνδυνος τραυματισμού. Μην αγγίζετε τα καταψυγμένα και τα μεταλλικά μέρη με υγρά χέρια. Τα χέρια μπορεί να παγώσουν.
- ▶ Κίνδυνος τραυματισμού. Μην βάζετε ποτέ κατευθείαν στο στόμα σας παγάκια ή παγωτό, ιδίως παγωτό τύπου γρανίτα, που μόλις έχετε βγάλει από την κατάψυξη. Υπάρχει κίνδυνος εγκαύματος και τραυματισμού στα χείλια ή στη γλώσσα.
- ▶ Τρόφιμα κατά το ήμισυ ή τελείως αποψυγμένα, δεν πρέπει να τα καταψύχετε πάλι. Καταναλώστε τα όσο το δυνατόν γρηγορότερα, γιατί αλλιώς χάνουν τη θρεπτική τους αξία και καταστρέφονται. Αν τα τρόφιμα αυτά τα μαγειρέψετε, μπορείτε να τα βάλετε εκ νέου στην κατάψυξη.

► Αποφεύγετε να καταναλώνετε τρόφιμα που έχουν διατηρηθεί στην κατάψυξη για μεγάλο χρονικό διάστημα, γιατί διατρέχετε κίνδυνο δηλητηρίασης.

Η διάρκεια διατήρησης των τροφίμων εξαρτάται από πολλούς παράγοντες, π.χ. από το πόσο φρέσκα είναι, από την ποιότητά τους και από τη θερμοκρασία που έχετε ρυθμίσει. Λάβετε υπόψη σας την ημερομηνία λήξης των τροφίμων και διαβάζετε πάντα προσεκτικά τις οδηγίες του κατασκευαστή τροφίμων σχετικά με τη συντήρηση και κατανάλωσή τους!

► Για να καταψυχθούν τα τρόφιμα μέχρι τον πυρήνα τους γρήγορα, δεν επιτρέπεται να ξεπεραστεί το μέγιστο δυναμικό κατάψυξης. Θα βρείτε το μέγιστο δυναμικό κατάψυξης εντός 24 ωρών στην πινακίδα τύπου «Δυναμικό κατάψυξης ... kg/24 h».

### Εξαρτήματα και ανταλλακτικά

► Συνιστούμε να χρησιμοποιείτε γνήσια εξαρτήματα της Miele. Αν χρησιμοποιήσετε εξαρτήματα άλλου κατασκευαστή, το δικαίωμά σας να προβάλτε αξιώσεις, που απορρέουν από την εγγύηση ή/και την ευθύνη για ελαττωματικά προϊόντα μπορεί να χαθεί.

► Τα γνήσια ανταλλακτικά της Miele διατηρούνται για τουλάχιστον 10 χρόνια και έως και 15 χρόνια μετά τη διακοπή της παραγωγής της σειράς του ψυγείου σας.

### Καθαρισμός και φροντίδα

► Μη χρησιμοποιείτε λάδια ή λίπη για τα λάστιχα της πόρτας, γιατί με τον καιρό γίνονται πορώδη.

► Ο ατμός μιας συσκευής ατμοκαθαρισμού μπορεί να εισχωρήσει σε ηλεκτρικά μέρη της συσκευής και να προκαλέσει βραχυκύκλωμα. Μη χρησιμοποιείτε σε καμιά περίπτωση συσκευές ατμοκαθαρισμού για τον καθαρισμό της συσκευής.

► Προειδοποίηση! Μην χρησιμοποιείτε για την επιτάχυνση της διαδικασίας απόψυξης μηχανικά ή άλλα μέσα τα οποία δεν προτείνονται από τον κατασκευαστή.

► Αιχμηρά αντικείμενα μπορεί να καταστρέψουν τα ψυκτικά στοιχεία, με κίνδυνο να μην αποδίδεται η κατάλληλη ψύξη. Για τον λόγο αυτόν μη χρησιμοποιείτε αιχμηρά αντικείμενα για

- να αφαιρέσετε στρώματα πάγου,
- να ξεκολλήσετε παγωμένες θήκες ή τάπερ τροφίμων.

## Υποδείξεις ασφαλείας

---

- ▶ Μην τοποθετείτε ποτέ ηλεκτρικές θερμάστρες ή κεριά στη συσκευή για την απόψυξή της. Έτσι καταστρέφεται το πλαστικό.
- ▶ Μην χρησιμοποιείτε σπρέι απόψυξης ή αποπαγωτικά. Τα σπρέι απόψυξης και τα αποπαγωτικά προϊόντα ενδέχεται να δημιουργήσουν εκρηκτικά αέρια, να περιέχουν διαλυτικά ή προωθητικά αέρια που καταστρέφουν τα πλαστικά ή μπορεί να είναι επικίνδυνα για την υγεία.

### Μεταφορά

- ▶ Μεταφέρετε πάντα το ψυγείο όρθιο και στη συσκευασία μεταφοράς του για να αποφύγετε ζημιές.
- ▶ Κίνδυνος τραυματισμού και ζημιάς. Μεταφέρετε το ψυγείο με τη βοήθεια ενός 2ου ατόμου, επειδή το βάρος του είναι αρκετά μεγάλο.

### Αξιοποίηση της παλιάς σας συσκευής

- ▶ Παιδιά που παίζουν μπορεί να εγκλωβιστούν μέσα στο ψυγείο και να πάθουν ασφυξία.
  - Αποσυναρμολογήστε την πόρτα ή τις πόρτες της συσκευής.
  - Αφαιρέστε τα συρτάρια.
  - Αφήστε τα ράφια μέσα στο ψυγείο ώστε τα παιδιά να μην μπορούν να μπουν μέσα εύκολα.
  - Αχρηστεύετε το κλείστρο της πόρτας του παλιού ψυγείου σας. Έτσι, προφυλάσσετε τα μικρά παιδιά που παίζουν από το να κλειστούν μέσα θέτοντας σε κίνδυνο τη ζωή τους.
- ▶ Κίνδυνος ηλεκτροπληξίας!
  - Αποκόψτε το βύσμα παροχής από το καλώδιο ηλεκτρικής σύνδεσης.
  - Αποκόψτε το καλώδιο ηλεκτρικής σύνδεσης από την παλιά συσκευή.

Απορρίψτε το βύσμα παροχής και το καλώδιο ηλεκτρικής σύνδεσης ξεχωριστά από την παλιά συσκευή.

- ▶ Κατά τη διάρκεια και μετά την απόρριψη, βεβαιωθείτε ότι το ψυγείο δεν βρίσκεται κοντά σε βενζίνη ή άλλα εύφλεκτα αέρια και υγρά.

► Κίνδυνος πυρκαγιάς λόγω διαρροής λαδιού ή ψυκτικού μέσου. Το ψυκτικό μέσο και το λάδι που εμπριέχονται στη συσκευή είναι εύφλεκτα. Το ψυκτικό μέσο ή το λάδι που διαφεύγει μπορεί να αναφλεγεί, εάν η συγκέντρωση είναι αρκετά υψηλή και έρθει σε επαφή με εξωτερική πηγή θερμότητας.

Βεβαιωθείτε ότι το κύκλωμα ψύξης δεν θα υποστεί ζημιά κατά την απόρριψη. Έτσι αποφεύγεται η ανεξέλεγκτη διαρροή ψυκτικού μέσου (πληροφορίες στην πινακίδα τύπου) και λαδιού.

► Αν πεταχτούν σταγόνες από ψυκτικό υλικό στα μάτια σας, μπορεί να προκαλέσουν τον τραυματισμό τους! Προσέχετε, να μην καταστραφούν μέρη κυκλοφορίας του ψυκτικού υλικού, π.χ.:

- τρυπώντας τις σωληνώσεις κυκλοφορίας του ψυκτικού υλικού στον εξερωτήρα,
- λυγίζοντας αγωγούς ή
- χαράζοντας τις επιστρώσεις επιφανειών.

### Σύμβολο στον συμπιεστή (ανάλογα με το μοντέλο)

Αυτή η υπόδειξη έχει σημασία μόνο για την ανακύκλωση. Στην κανονική λειτουργία δεν υπάρχει κίνδυνος.



► Αν καταπιείτε ή εισπνεύσετε το λάδι που υπάρχει στον συμπιεστή μπορεί να κινδυνεύσει η ζωή σας.

## Βιωσιμότητα και προστασία του περιβάλλοντος

### Απόρριψη της συσκευασίας

Η συσκευασία χρησιμεύει στον χειρισμό και προστατεύει τη συσκευή από ζημιές κατά τη μεταφορά. Τα υλικά συσκευασίας έχουν επιλεγεί με οικολογικά κριτήρια και με βάση τη δυνατότητα ορθής διαχείρισης των απορριμμάτων, και είναι σε γενικές γραμμές ανακυκλώσιμα.

Η επαναχρησιμοποίηση των υλικών συσκευασίας συμβάλλει στην εξοικονόμηση πρώτων υλών. Αξιοποιήστε τα διαθέσιμα σημεία συλλογής πρώτων υλών με βάση το είδος του υλικού, καθώς και τις δυνατότητες αποκομιδής. Οι συσκευασίες μεταφοράς παραλαμβάνονται από τον εμπορικό αντιπρόσωπο της Miele.

### Απόρριψη της παλιάς συσκευής

Οι ηλεκτρικές και ηλεκτρονικές συσκευές περιέχουν διάφορες πολύτιμες πρώτες ύλες. Περιέχουν επίσης συγκεκριμένα υλικά, μείγματα και εξαρτήματα, τα οποία ήταν απαραίτητα για τη λειτουργία και την ασφάλειά τους. Η παρούσα τους στα οικιακά απορρίμματα, καθώς και η ακατάλληλη μεταχείρισή τους μπορεί να αποτελέσουν κίνδυνο για τη δημόσια υγεία και το περιβάλλον. Για τον λόγο αυτό, μην απορρίπτετε σε καμία περίπτωση την παλιά συσκευή σας μαζί με τα οικιακά απορρίμματα.



Προσέξτε ώστε η παλιά συσκευή σας να μην υποστεί ζημιά, μέχρι να απορριφθεί με τον προβλεπόμενο και φιλικό προς το περιβάλλον τρόπο.

Έτσι μπορείτε να διασφαλίσετε ότι το ψυκτικό μέσο που υπάρχει στο κύκλωμα

ψύξης και το λάδι που υπάρχει στον συμπιεστή δεν θα διαφύγουν ανεξέλεγκτα στο περιβάλλον.

Αντί αυτού, χρησιμοποιήστε τους ειδικά διαμορφωμένους χώρους συλλογής και αποκομιδής για τη δωρεάν παράδοση και αξιοποίηση των ηλεκτρικών και ηλεκτρονικών συσκευών, που διατίθενται από τον δήμο ή την κοινότητα, από τα εμπορικά καταστήματα ή από την εταιρεία Miele. Για τη διαγραφή δεδομένων προσωπικού χαρακτήρα, που ενδεχομένως υπάρχουν στη συσκευή που απορρίπτετε, ευθύνεστε νομικά οι ίδιοι. Από τον νόμο υποχρεούστε να αφαιρέσετε, χωρίς να τα καταστρέψετε, τα εξαρτήματα που δεν είναι ενσωματωμένα στη συσκευή και των οποίων η αφαίρεση είναι εφικτή χωρίς να υποστούν ζημιά, όπως παλιές μπαταρίες, μίας χρήσης είτε επαναφορτιζόμενες, καθώς και λυχνίες. Παραδώστε τα εξαρτήματα αυτά σε κατάλληλο σημείο συλλογής, όπου η αποκομιδή τους δεν σας επιβαρύνει με κάποιο κόστος. Φροντίστε η παλιά συσκευή σας να φυλάσσεται μακριά από παιδιά μέχρι την αποκομιδή της.

# Βιωσιμότητα και προστασία του περιβάλλοντος

## Έτσι εξοικονομείτε ενέργεια...

- Χώρος τοποθέτησης** Σε αυξημένες θερμοκρασίες περιβάλλοντος, το ψυγείο αναγκάζεται να ψύχει συχνότερα, καταναλώνοντας έτσι περισσότερη ενέργεια. Γι' αυτό:
- Τοποθετείτε το ψυγείο σε καλά αεριζόμενο χώρο.
  - Μην τοποθετείτε το ψυγείο δίπλα σε πηγή θερμότητας (θερμαντικό σώμα, κουζίνα).
  - Προστατεύετε το ψυγείο από την απευθείας ηλιακή ακτινοβολία.
  - Εξασφαλίστε ιδανική θερμοκρασία περιβάλλοντος γύρω στους 20°C.
  - Διατηρείτε ελεύθερα τα ανοίγματα αερισμού και εξαερισμού και καθαρίζετε τα τακτικά από τη σκόνη.
- Ρύθμιση θερμοκρασίας** Όσο χαμηλότερη είναι η ρυθμισμένη θερμοκρασία, τόσο υψηλότερη είναι η κατανάλωση ρεύματος. Συνιστώνται οι ακόλουθες ρυθμίσεις:
- Συντήρηση 4 έως 5°C.
  - Ζώνη PerfectFresh Pro, περίπου 0°C.
  - Κατάψυξη -18°C
- Χρήση** Με την εισερχόμενη θερμότητα και την παρεμπόδιση της κυκλοφορίας του αέρα αυξάνεται η κατανάλωση ενέργειας. Γι' αυτό:
- Ανοίγετε πάντα την πόρτα/τις πόρτες της συσκευής μόνο για όσο είναι απαραίτητο. Η καλή τακτοποίηση των τροφίμων βοηθάει στον προσανατολισμό, ώστε να βρίσκετε εύκολα αυτό που ψάχνετε.
  - Μετά το άνοιγμα, κλείνετε καλά την πόρτα/τις πόρτες της συσκευής.
  - Αφήνετε τα ζεστά τρόφιμα και ποτά να κρυώσουν προτού φυλάξετε τα τρόφιμα και ποτά μέσα στο ψυγείο.
  - Τακτοποιείτε τα τρόφιμα αφού τα συσκευάσετε ή τα σκεπάσετε καλά.
  - Μην υπερφορτώνετε τις θήκες, για να μπορεί να κυκλοφορεί ο αέρας.

## **Βιωσιμότητα και προστασία του περιβάλλοντος**

---

- Διατηρείτε τη διάταξη των συρταριών και των ραφιών συντήρησης, όπως κατά την παράδοση της συσκευής.
- Διατηρήστε μια απόσταση 25 mm μεταξύ του πίσω μέρους της συσκευής και του τοίχου.

## Χώρος τοποθέτησης

 Κίνδυνος πυρκαγιάς και πρόκλησης ζημιών από συσκευές που εκπέμπουν θερμότητα.

Οι συσκευές που εκπέμπουν θερμότητα μπορεί να αναφλεγούν και να αρπάξει φωτιά το ψυγείο.

Το καλώδιο ηλεκτρικής σύνδεσης δεν πρέπει να έρχεται σε επαφή με πηγές θερμότητας.

Μην τοποθετείτε συσκευές που εκπέμπουν θερμότητα, όπως π.χ. μίνι φούρνους, αυτόνομες διπλές εστίες ή τοστιέρες, πάνω στο ψυγείο.

 Κίνδυνος πυρκαγιάς και ζημιάς από ακάλυπτη φλόγα.

Στο ψυγείο μπορεί να προκληθεί πυρκαγιά από ακάλυπτη φλόγα.

Μην πλησιάζετε στο ψυγείο ακάλυπτη φλόγα, π.χ. κερι.

 Κίνδυνος πυρκαγιάς και ζημιών λόγω ακατάλληλης εγκατάστασης. Εάν το φινιρίσμα δικτύου και τα καλώδια ηλεκτρικής σύνδεσης ακουμπούν στο πίσω μέρος του ψυγείου, αυτά μπορεί να υποστούν ζημιά από τους κραδασμούς και να προκαλέσουν βραχυκύκλωμα.

Το φινιρίσμα δικτύου ή τα καλώδια ηλεκτρικής σύνδεσης δεν πρέπει να αγγίζουν το ψυγείο.

Τα καλώδια ηλεκτρικής σύνδεσης δεν επιτρέπεται να μαγκώνουν ή να παθαίνουν ζημιά.

Μην συνδέετε άλλες συσκευές στις πρίζες στην πίσω περιοχή αυτού του ψυγείου.

Μην τοποθετείτε ή λειτουργείτε πολύπριζα, κλέμες ράγας ή άλλες ηλεκτρονικές συσκευές (όπως μετασχηματιστές αλογόνου) στην περιοχή της πίσω πλευράς.

Κατάλληλο είναι ένα δωμάτιο ξηρό και καλά αεριζόμενο.

Το δάπεδο στο σημείο τοποθέτησης πρέπει να είναι οριζόντιο και επίπεδο και πρέπει να έχει το ίδιο ύψος με το δάπεδο στη γύρω περιοχή.

## Εγκατάσταση

 Κίνδυνος ζημιάς λόγω υψηλής υγρασίας αέρα.

Σε περίπτωση υψηλής υγρασίας μπορεί να παραμείνει συμπύκνωμα στις εξωτερικές επιφάνειες του ψυγείου. Αυτό το νερό συμπύκνωσης μπορεί να οδηγήσει σε διάβρωση των εξωτερικών τοιχωμάτων της συσκευής.

Τοποθετήστε το ψυγείο σε ξηρό ή/και κλιματιζόμενο χώρο με επαρκή αερισμό.

Μετά την τοποθέτηση/εγκατάσταση, βεβαιωθείτε ότι η πόρτα/οι πόρτες της συσκευής κλείνει/κλείνουν σωστά και ότι το ψυγείο έχει τοποθετηθεί/εγκατασταθεί σύμφωνα με την περιγραφή. Πρέπει να τηρούνται οι προβλεπόμενες διατομές αερισμού και εξαερισμού.

Λάβετε υπόψη κατά την επιλογή του χώρου τοποθέτησης ότι η κατανάλωση ηλεκτρικού ρεύματος του ψυγείου αυξάνεται σε περίπτωση που τοποθετηθεί κοντά σε θερμαντικό σώμα, κουζίνα ή κάποια άλλη πηγή θερμότητας. Αποφεύγετε την απευθείας ηλιακή ακτινοβολία. Οι υψηλότερες θερμοκρασίες περιβάλλοντος αυξάνουν την κατανάλωση ηλεκτρικού ρεύματος, καθώς ο συμπιεστής λειτουργεί για μεγαλύτερο χρονικό διάστημα.

### Κλιματική κλάση

Το ψυγείο είναι κατασκευασμένο για μια συγκεκριμένη κλιματική κλάση (εύρος θερμοκρασίας περιβάλλοντος), της οποίας τα όρια πρέπει να τηρούνται. Η κλιματική κλάση αναγράφεται στην πινακίδα τύπου στο εσωτερικό του ψυγείου.

Κλιματική κλάση	Θερμοκρασία περιβάλλοντος
SN	10 έως 32°C
N	16 έως 32°C
ST	16 έως 38°C
T	16 έως 43°C
SN-ST	10 έως 38°C
SN-T	10 έως 43°C

Μια χαμηλότερη θερμοκρασία περιβάλλοντος οδηγεί σε μεγαλύτερη διάρκεια παύσης λειτουργίας του συμπιεστή. Αυτό μπορεί να οδηγήσει σε αύξηση της θερμοκρασίας μέσα στο ψυγείο, με επακόλουθο την πρόκληση ζημιών.

### Απαιτήσεις αερισμού και εξαερισμού

 Κίνδυνος πυρκαγιάς και ζημιάς από ανεπαρκή εξαερισμό.

Όταν ο εξαερισμός του ψυγείου δεν είναι επαρκής, ο συμπιεστής λειτουργεί συχνότερα και για μεγαλύτερο χρονικό διάστημα. Αυτό οδηγεί σε αυξημένη κατανάλωση ηλεκτρικού ρεύματος και υψηλότερη θερμοκρασία λειτουργίας του συμπιεστή. Ως συνέπεια μπορεί να προκληθούν ζημιές στο ψυγείο.

Φροντίστε για τον επαρκή αερισμό και εξαερισμό του ψυγείου:

Τηρείτε οπωσδήποτε τις προδιαγραφόμενες διατομές αερισμού και εξαερισμού.

Τα ανοίγματα αερισμού και εξαερισμού δεν επιτρέπεται να καλύπτονται ή να φράσσονται.

Καθαρίζετε τακτικά τις περιοχές εξαερισμού από τη σκόνη και τους ρύπους.



Η κατανάλωση ηλεκτρικού ρεύματος προσδιορίστηκε σε απόσταση **A** = 25 mm μεταξύ του πίσω μέρους της συσκευής και του τοίχου. Εάν η απόσταση από τον τοίχο είναι μικρότερη από 25 mm, η λειτουργικότητα του ψυγείου διατηρείται, αλλά η κατανάλωση ηλεκτρικού ρεύματος αυξάνεται ελαφρώς. Επίσης μπορεί να σχηματιστεί συμπύκνωμα, σε περίπτωση υψηλών θερμοκρασιών περιβάλλοντος.

Ο αέρας στο πίσω τοίχωμα του ψυγείου θερμαίνεται. Για τον λόγο αυτό πρέπει να διασφαλίζεται η απρόσκοπτη ροή αέρα (βλέπε ενότητα «Διαστάσεις συσκευής»).

## Τοποθέτηση περισσότερων ψυγείων δίπλα-δίπλα

**!** Κίνδυνος ζημιάς λόγω συμπύκνωσης στους εξωτερικούς τοίχους της συσκευής.

Σε περίπτωση υψηλής υγρασίας μπορεί να παραμείνει συμπύκνωμα ανάμεσα στα εξωτερικά τοιχώματα των ψυγείων και να προκαλέσει διάβρωση.

Γενικά μην τοποθετείτε **ποτέ** ένα ψυγείο **ακριβώς** δίπλα από άλλα ψυγεία.

Πρέπει να διατηρείται μια απόσταση 70 mm ανάμεσα στα ψυγεία.

## Αλλαγή φοράς πόρτας

**!** Κίνδυνος τραυματισμού και ζημιάς λόγω του μεγάλου βάρους της πόρτας.

Αν η αλλαγή πλευράς ανοίγματος της πόρτας εκτελείται από ένα μόνο άτομο, υπάρχει αυξημένος κίνδυνος τραυματισμού και πρόκλησης ζημιών. Αλλάζετε την πλευρά ανοίγματος της πόρτας οπωσδήποτε με τη βοήθεια ενός δεύτερου προσώπου.

**!** Κίνδυνος πρόκλησης βλάβης στα ηλεκτρικά εξαρτήματα.

Υπάρχουν ηλεκτροφόρα εξαρτήματα στον μεντεσέ της πόρτας (ανάλογα με το μοντέλο).

Αποσυνδέστε το φινιρίσμα παροχής, πριν εκτελέσετε την αλλαγή φοράς της πόρτας.

**i** Εκτελέστε την αλλαγή φοράς της πόρτας σύμφωνα με τις οδηγίες τοποθέτησης (βλ. κωδικό QR).



M.-Nr. 12083840

## Παραγγελία έντυπων οδηγιών τοποθέτησης

Μπορείτε να παραγγείλετε εκτυπωμένες οδηγίες τοποθέτησης δωρεάν από τη Miele.

Όλα τα στοιχεία επικοινωνίας της Miele θα τα βρείτε στο τέλος αυτού του εγχειρίδιου. Δώστε τον κωδικό μοντέλου και τον αριθμό κατασκευής από την πινακίδα τύπου.

# Εγκατάσταση

## Τοποθέτηση ψυγείου

**⚠** Κίνδυνος τραυματισμού και ζημιάς σε περίπτωση ανατροπής της συσκευής.

Αν το ψυγείο τοποθετηθεί από ένα μόνο άτομο, υπάρχει αυξημένος κίνδυνος τραυματισμού και πρόκλησης ζημιάς.

Τοποθετήστε το ψυγείο οπωσδήποτε με τη βοήθεια ενός δεύτερου ατόμου.

**⚠** Κίνδυνος ζημιάς λόγω πρόσκρουσης της πόρτας συσκευής.

Η πόρτα της συσκευής μπορεί να χτυπήσει στον τοίχο του δωματίου και έτσι να πάθει ζημιά.

Προστατεύστε την πόρτα της συσκευής από πρόσκρουση, π.χ. με τα ειδικά στοπ από τσόχα στον τοίχο του δωματίου.

**⚠** Κίνδυνος ζημιάς στο δάπεδο.

Η μετακίνηση της συσκευής μπορεί να προκαλέσει ζημιές στο δάπεδό σας.

Μετακινείτε τη συσκευή προσεκτικά πάνω σε ευαίσθητα δάπεδα.

Για διευκόλυνση της τοποθέτησης, στην πίσω πλευρά του ψυγείου υπάρχουν λαβές μεταφοράς στο επάνω μέρος και ροδάκια μεταφοράς στο κάτω μέρος (ανάλογα με το μοντέλο).

Τοποθετείτε τη συσκευή μόνο όταν είναι άδεια.

- Συνδέστε το ψυγείο στο δίκτυο ρεύματος, όπως περιγράφεται στο κεφάλαιο «Ηλεκτρική σύνδεση».
- Μετακινήστε το ψυγείο προσεκτικά στον προβλεπόμενο χώρο τοποθέτησης.
- Τοποθετήστε το ψυγείο με το πίσω μέρος της συσκευής μπροστά από τον τοίχο, λαμβάνοντας υπόψη την απαραίτητη απόσταση.

## Ευθυγράμμιση ψυγείου

**⚠** Κίνδυνος ζημιάς και τραυματισμού από την πτώση της πόρτας ή την ανατροπή του ψυγείου.

Αν το πρόσθετο ποδαράκι στήριξης στο κάτω εξάρτημα σύνδεσης δεν εφάπτεται καλά στο δάπεδο, υπάρχει κίνδυνος πτώσης της πόρτας ή ανατροπής του ψυγείου.

Περιστρέψτε με το συνοδευτικό διπλό κλειδί το ποδαράκι στήριξης, μέχρι αυτό να εφάπτεται στο δάπεδο.

Στη συνέχεια, ξεβιδώστε κι άλλο το ποδαράκι στήριξης κατά 1/4 της περιστροφής.

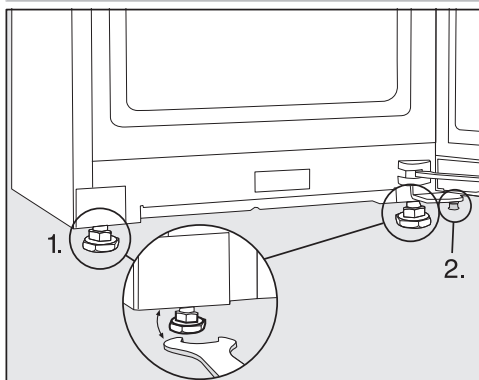

- Ευθυγραμμίστε τη συσκευή με τη βοήθεια ενός αλφαδιού και με το συνοδευτικό διπλό κλειδί και στηρίξτε την πόρτα της συσκευής.

1. Ρυθμίστε τα μπροστινά βιδωτά πόδια.
2. Ξεβιδώστε το άλλο ποδαράκι στήριξης μέχρι να ακουμπήσει στο δάπεδο. Στη συνέχεια, ξεβιδώστε κι άλλο το ποδαράκι στήριξης κατά 1/4 της περιστροφής.

## Ενσωμάτωση ψυγείου σε σύνθεση κουζίνας

Γύρω από το ψυγείο μπορούν να τοποθετηθούν ντουλάπια κουζίνας.

Η κατανάλωση ηλεκτρικού ρεύματος προσδιορίστηκε σε απόσταση 25 mm μεταξύ του πίσω μέρους της συσκευής και του τοίχου. Εάν η απόσταση από τον τοίχο είναι μικρότερη από 25 mm, η λειτουργικότητα του ψυγείου διατηρείται, αλλά η κατανάλωση ηλεκτρικού ρεύματος αυξάνεται ελαφρώς. Επίσης μπορεί να σχηματιστεί συμπύκνωμα, σε περίπτωση υψηλών θερμοκρασιών περιβάλλοντος.

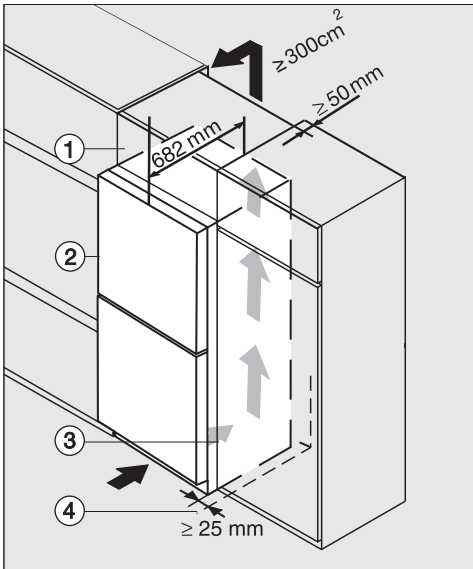

Ψυγείο με γυάλινη πρόσοψη  
Κ(S)/FN(S)/KFN 4xxx X **obsw/ματ, bb, brws, bs, grgr**

- ① Κρεμαστό ντουλάπι
- ② Ψυγείο, βάθος πόρτας = 82 mm
- ③ Ντουλάπι κουζίνας
- ④ Τοίχος

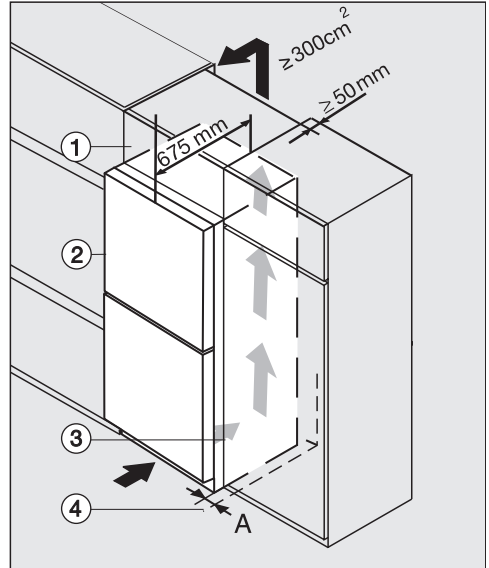

Κ(S)/FN(S)/KFN 4xxx X **edst/cs, ws, bst, el**

- ① κρεμαστό ντουλάπι
  - ② ψυγείο, βάθος πόρτας = 75 mm
  - ③ ντουλάπι κουζίνας
  - ④ τοίχος
- A** = 25 mm (με χωνευτή λαβή)/60 mm (με λαβή)

## Εγκατάσταση

 Κίνδυνος πυρκαγιάς και ζημιάς από ανεπαρκή εξαερισμό.

Όταν ο εξαερισμός του ψυγείου δεν είναι επαρκής, ο συμπιεστής λειτουργεί συχνότερα και για μεγαλύτερο χρονικό διάστημα. Αυτό οδηγεί σε αυξημένη κατανάλωση ηλεκτρικού ρεύματος και υψηλότερη θερμοκρασία λειτουργίας του συμπιεστή. Ως συνέπεια μπορεί να προκληθούν ζημιές στο ψυγείο.

Φροντίζετε για τον επαρκή αερισμό και εξαερισμό του ψυγείου:



Τηρείτε οπωσδήποτε τις προδιαγραφόμενες διατομές αερισμού και εξαερισμού.

Τα ανοίγματα αερισμού και εξαερισμού δεν επιτρέπεται να καλύπτονται ή να φράσσονται.

Καθαρίζετε τακτικά τις περιοχές εξαερισμού από τη σκόνη και τους ρύπους.

Όσο μεγαλύτερες είναι οι διατομές αερισμού και εξαερισμού, τόσο πιο ενεργειακά αποδοτικός είναι ο συμπιεστής.

- Τοποθετήστε το ψυγείο δίπλα στο ντουλάπι κουζίνας.
- Η πρόσοψη της συσκευής πρέπει να προεξέχει από την πρόσοψη του ντουλαπιού κουζίνας κατά απόσταση τουλάχιστον ίση με το βάθος της πόρτας. Αυτό θα επιτρέπει το ανεμπόδιτο άνοιγμα και κλείσιμο της πόρτας της συσκευής.
- Κατά την τοποθέτηση του ψυγείου δίπλα σε έναν τοίχο  είναι απαραίτητο να τηρείται από την πλευρά των με-

ντεσέδων ανάμεσα στον τοίχο  και το ψυγείο  μια απόσταση ασφαλείας (A).

- Για να προσαρμόσετε το ψυγείο στο ύψος της σύνθεσης κουζίνας, μπορείτε να τοποθετήσετε επάνω από το ψυγείο ένα επιπλέον κρεμαστό ντουλάπι  κατάλληλων διαστάσεων.

Σε όλο το πλάτος του πρόσθετου κρεμαστού ντουλαπιού πρέπει να διέρχεται ένα κανάλι εξαερισμού με βάθος 50 mm.

Η διατομή εξαερισμού κάτω από την οροφή πρέπει να ανέρχεται σε τουλάχιστον 300 cm<sup>2</sup>, έτσι ώστε ο θερμός αέρας να μπορεί να αναρροφάται ανεμπόδιστα.

## Διαστάσεις συσκευής

### Διαστάσεις τοποθέτησης/Κάτοψη

KFN 4377 ..., KFN 4397 ...

Όλες οι διαστάσεις δίνονται σε mm.

Η σωστή λειτουργία του ψυγείου εξασφαλίζεται, εφόσον τα προκαθορισμένα ανοίγματα αερισμού διατηρούνται ανοιχτά.

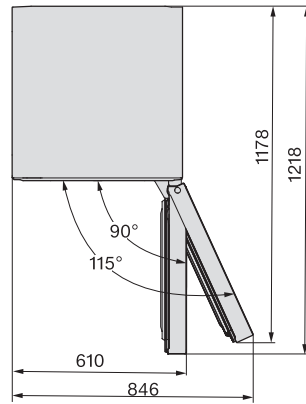
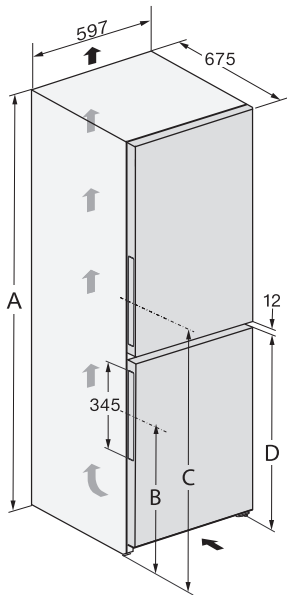

	<b>A</b>	<b>B</b>	<b>C</b>	<b>D</b>
KFN 4377 ...	1855	594	1061	821
KFN 4397 ...	2015	594	1061	821

# Εγκατάσταση

## Συνδέσεις

KFN 4377 ..., KFN 4397 ...

Όλες οι διαστάσεις δίνονται σε mm.

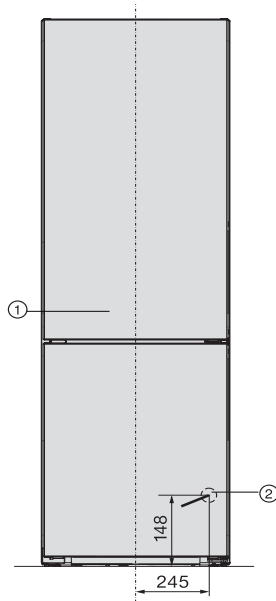

- ① Μπροσινή όψη
- ② Μήκος ηλεκτρικού καλωδίου = 2.000 mm  
Μπορείτε να προμηθευτείτε μακρύτερο ηλεκτρικό καλώδιο από το Miele Service.

## Ηλεκτρική σύνδεση

Το ψυγείο επιτρέπεται να συνδεθεί σε πρίζα σούκο αποκλειστικά και μόνο με το συνοδευτικό καλώδιο ηλεκτρικής σύνδεσης.

Τοποθετείτε το ψυγείο με τέτοιο τρόπο, ώστε η πρίζα να είναι ελεύθερα προσβάσιμη. Εάν η πρίζα δεν είναι ελεύθερα προσβάσιμη, βεβαιωθείτε ότι στον χώρο της εγκατάστασης υπάρχει διάταξη ολοπολικής αποσύνδεσης από το δίκτυο.

**⚠ Κίνδυνος πυρκαγιάς λόγω υπερθέρμανσης.**

Η λειτουργία του ψυγείου με πολύπριζα και μπαλαντέζες μπορεί να προκαλέσει υπερφόρτωση των καλωδίων.

Για λόγους ασφαλείας, μην χρησιμοποιείτε πολύπριζα και μπαλαντέζες.

Η ηλεκτρική σύνδεση πρέπει να έχει γίνει σύμφωνα με τις προδιαγραφές VDE 0100.

Για λόγους ασφαλείας, συνιστούμε τη χρήση ενός διακόπτη προστασίας από διαρροές (RCD) τύπου  στον αντίστοιχο οικιακό ασφαλειοπίνακα για την ηλεκτρική σύνδεση του ψυγείου.

Ένα κατεστραμμένο καλώδιο ηλεκτρικής σύνδεσης επιτρέπεται να αντικατασταθεί μόνο από ένα ειδικό καλώδιο ηλεκτρικής σύνδεσης του ίδιου τύπου (διατίθεται από το Miele Service). Για λόγους ασφαλείας, η αντικατάσταση επιτρέπεται να γίνει μόνο από εξειδικευμένο τεχνικό ή από το Miele Service.

Τα στοιχεία για την ονομαστική ισχύ και την αντίστοιχη ασφάλεια περιέχονται στις παρούσες οδηγίες χρήσης ή στην πινακίδα τύπου. Συγκρίνετε αυτά τα στοιχεία με τα δεδομένα της επιτόπιας ηλεκτρικής σύνδεσης. Σε περίπτωση αμφιβολίας απευθυνθείτε σε ηλεκτρολόγο.

Είναι δυνατή η προσωρινή ή μόνιμη λειτουργία σε σύστημα παροχής ηλεκτρικής ενέργειας αυτόνομο ή μη συγχρονισμένο

σε δίκτυο (όπως π.χ. αυτόνομα δίκτυα, εφεδρικά συστήματα). Απαραίτητη προϋπόθεση για τη λειτουργία είναι το σύστημα τροφοδοσίας να συμμορφώνεται με τις προδιαγραφές του προτύπου EN 50160 ή συγκρίσιμων προτύπων.

Τα μέτρα προστασίας που προβλέπονται στην οικιακή εγκατάσταση και σε αυτό το προϊόν της Miele πρέπει επίσης να διασφαλίζουν τη λειτουργία τους σε απομονωμένη λειτουργία ή σε λειτουργία μη συγχρονισμένη σε δίκτυο ή να αντικαθίστανται από ισοδύναμα μέτρα στην εγκατάσταση. Όπως περιγράφεται, για παράδειγμα, στην τρέχουσα έκδοση του VDE-AR-E 2510-2.

Η Miele συνιστά: Εγκαταστήστε κατάλληλες προστατευτικές διατάξεις (επιτηρητές, σταθεροποιητές τάσης, συστήματα αδιάλειπτης τροφοδότησης ισχύος κ.λπ.) στην εσωτερική ηλεκτρική σας εγκατάσταση, ώστε να προλαμβάνεται η πρόκληση ζημιών ή η εμφάνιση ανωμαλιών στη λειτουργία των συσκευών σας.

## Σύνδεση ψυγείου

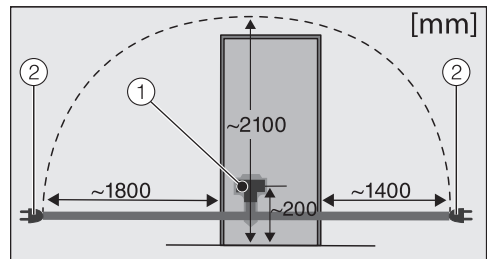

Πίσω μέρος του ψυγείου

① Φις συσκευής

② Φις παροχής

■ Εισαγάγετε το φις της συσκευής.

Προσέξτε, ώστε το φις της συσκευής να εφαρμόσει σωστά.

■ Τοποθετήστε το φις παροχής του ψυγείου στην πρίζα.

Το ψυγείο έχει συνδεθεί τώρα στο ηλεκτρικό δίκτυο.

# Περιγραφή συσκευής

## Επισκόπηση συσκευής

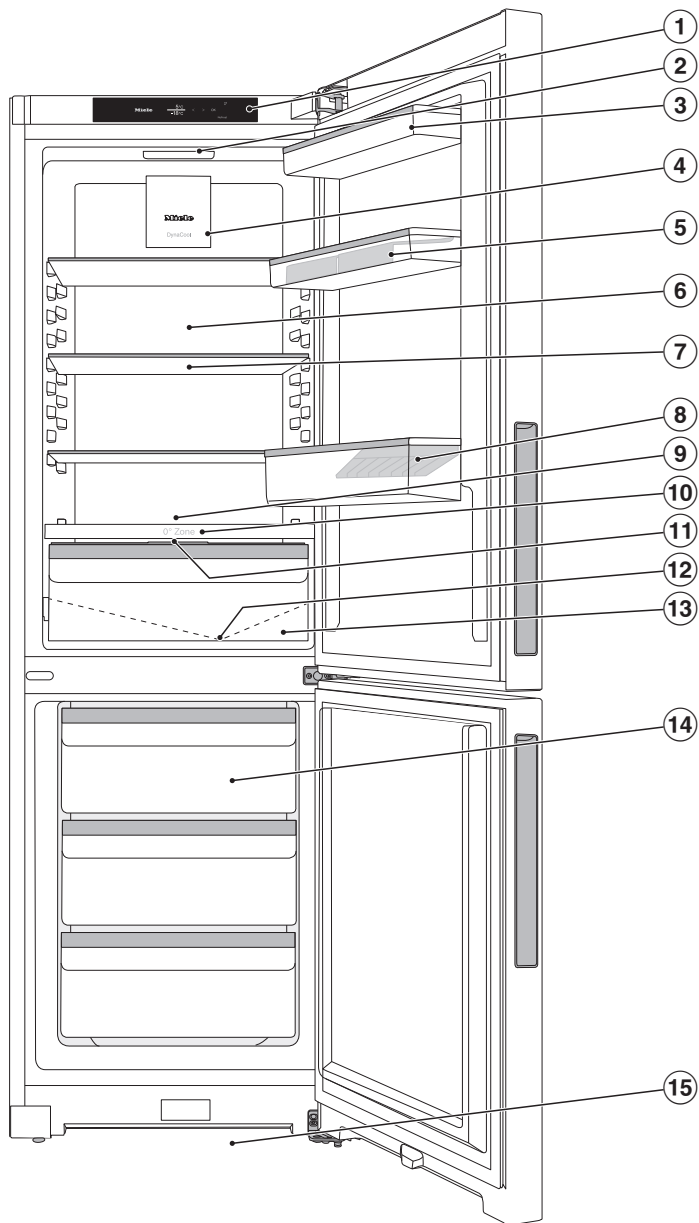

Σε αυτήν την εικόνα απεικονίζεται ένα μοντέλο συσκευής ως παράδειγμα.

- ① Καπάκι για ρύθμιση της υγρασίας του αέρα στο συρτάρι υγρού κλίματος

## Περιγραφή συσκευής

---

- ② Οθόνη
- ③ Εσωτερικός φωτισμός
- ④ Ράφι στην πόρτα της συσκευής
- ⑤ Βεντιλατέρ
- ⑥ Ράφι με αυγοθήκη στην πόρτα της συσκευής
- ⑦ Σύστημα ξήρανσης πίσω τοιχώματος για την αποτροπή δημιουργίας συμπυκνώματος
- ⑧ Ράφι
- ⑨ Ράφι για μπουκάλια με στήριγμα για μπουκάλια:  
Μπορείτε να μετακινήσετε το στήριγμα για μπουκάλια προς τα δεξιά ή προς τα αριστερά και να δημιουργήσετε χώρο για κουτιά ποτών.
- ⑩ Χώρος για ένα ρηχό ταψί (XL εσωτερικός χώρος)
- ⑪ Διαχωριστική πλάκα
- ⑫ Κανάλι νερού συμπύκνωσης και οπή αποστράγγισης νερού συμπύκνωσης:  
Το κατακάθισμα συμπυκνώματος απομακρύνεται και εξατμίζεται αυτόματα.
- ⑬ Συρτάρι με υγρό κλίμα για φρούτα και λαχανικά (ζώνη PerfectFresh Pro)
- ⑭ Συρτάρια κατάψυξης
- ⑮ Διατομή αερισμού

## Πίνακας χειρισμού με οθόνη

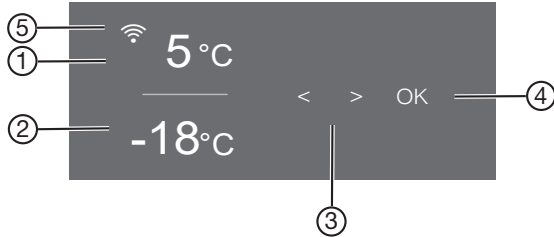

- ① Ένδειξη θερμοκρασίας για τη συντήρηση
- ② Ένδειξη θερμοκρασίας για την κατάψυξη
- ③ Πλήκτρα αφής για την επιλογή μιας ρύθμισης
- ④ Πλήκτρο αφής OK για την επιβεβαίωση μιας επιλογής και τη μετάβαση στον τρόπο λειτουργίας ρύθμισης ⚙️
- ⑤ Ένδειξη της κατάστασης σύνδεσης (ορατή μόνο αν έχει ρυθμιστεί η δικτύωση)













### Λειτουργία ρυθμίσεων ⚙️



Στη λειτουργία ρυθμίσεων μπορείτε να επιλέξετε τις εξής λειτουργίες και εν μέρει να αλλάξετε τις ρυθμίσεις τους:

Σύμβολο	Λειτουργία	Εργοστασιακή ρύθμιση
	Ενεργοποίηση ή απενεργοποίηση της λειτουργίας «Πάρτι» (βλέπε κεφ. «Προγραμματισμός άλλων ρυθμίσεων»)	OFF
	Ενεργοποίηση ή απενεργοποίηση της λειτουργίας «Διακοπές» (βλέπε κεφ. «Προγραμματισμός άλλων ρυθμίσεων»)	OFF
	Ενεργοποίηση ή απενεργοποίηση της λειτουργίας κλειδώματος (βλέπε κεφάλαιο «Προγραμματισμός άλλων ρυθμίσεων»)	(OFF)

## Περιγραφή συσκευής

---

	Απενεργοποίηση ψυγείου (βλ. κεφάλαιο «Ενεργοποίηση και απενεργοποίηση ψυγείου»)	
	Ενεργοποίηση ή απενεργοποίηση της λειτουργίας Sabbath (βλέπε κεφ. «Προγραμματισμός άλλων ρυθμίσεων»)	OFF
	Εμφάνιση έκδοσης λειτουργίας Sabbath	—
	Αλλαγή χρονικού διαστήματος έως την ενεργοποίηση του συναγερμού πόρτας (βλέπε κεφ. «Προγραμματισμός άλλων ρυθμίσεων»)	1:00
	Αλλάξτε τη βαθμίδα θερμοκρασίας στη ζώνη PerfectFresh Pro (βλέπε κεφάλαιο «Η σωστή θερμοκρασία»).	5
	Ρύθμιση της λειτουργίας Miele@home για πρώτη φορά, ενεργοποίηση ή απενεργοποίηση του WLAN ή επαναφορά των ρυθμίσεων δικτύου (βλέπε κεφ. «Προγραμματισμός άλλων ρυθμίσεων»)	APP
	Ενεργοποίηση ή απενεργοποίηση του ήχου πλήκτρων	ON
	Αλλαγή της έντασης ήχου προειδοποιητικών και ηχητικών σημάτων ή μόνιμη απενεργοποίηση των προειδοποιητικών και ηχητικών σημάτων (βλέπε κεφ. «Προγραμματισμός άλλων ρυθμίσεων»)	ON , βαθμίδα 5
	Αλλαγή της φωτεινότητας της οθόνης (βλέπε κεφ. «Προγραμματισμός άλλων ρυθμίσεων»)	Βαθμίδα 4
	Αλλαγή της μονάδας θερμοκρασίας (βαθμοί °C Κελσίου ή °F Φαρενάιτ)	°C
	Απενεργοποίηση της λειτουργίας εκθεσιακής ρύθμισης (ορατή μόνο όταν έχει ενεργοποιηθεί) (βλέπε κεφ. «Προγραμματισμός άλλων ρυθμίσεων»)	OFF
	Επαναφορά εργοστασιακών ρυθμίσεων (βλέπε κεφ. «Προγραμματισμός άλλων ρυθμίσεων»)	—

	Εμφάνιση πληροφοριών (ονομασία μοντέλου και αριθμός κατασκευής) για το ψυγείο σας (βλέπε κεφ. «Προγραμματισμός άλλων ρυθμίσεων»)	—
	Ενεργοποίηση της υπενθύμισης αλλαγής φίλτρου οσμών (βλέπε κεφ. «Πρόσθετα εξαρτήματα») (βλέπε κεφ. «Προγραμματισμός άλλων ρυθμίσεων»)	OFF
	Ενεργοποίηση ή απενεργοποίηση της λειτουργίας καθαρισμού (βλέπε κεφ. «Καθαρισμός και φροντίδα»)	OFF

### Επιλογή της επιθυμητής λειτουργίας στη λειτουργία ρυθμίσεων

- Στον πίνακα χειρισμού, πατήστε το πλήκτρο αφής *OK*.

Στην οθόνη εμφανίζεται η ένδειξη  (έχει επιλεγεί η συντήρηση).

- Με το πλήκτρο αφής < ή > μεταβείτε στο σύμβολο .

- Πατήστε το *OK*.

- Με το πλήκτρο αφής < ή >, επιλέξτε την επιθυμητή λειτουργία.

- Για την επιλογή της επιθυμητής λειτουργίας, πατήστε το *OK*.

Όταν η λειτουργία είναι **ενεργοποιημένη**, εμφανίζεται μια κουκκίδα στην επάνω γωνία της οθόνης \*.

- Για να αποεπιλέξετε μια επιλεγμένη λειτουργία, πατήστε το *OK*.

Όταν η λειτουργία είναι **απενεργοποιημένη**, σβήνει η κουκκίδα στην επάνω γωνία της οθόνης.

### Έξοδος από τη λειτουργία ρυθμίσεων

- Με το πλήκτρο αφής < ή > μεταβείτε στο σύμβολο .

- Πατήστε το *OK*.

- Με το πλήκτρο αφής < ή > μεταβείτε στο σύμβολο  και πατήστε *OK*.

#### ■ **Εναλλακτικά:**

Μετά το τελευταίο πάτημα πλήκτρου, περιμένετε περίπου 15 δευτερόλεπτα.

Έπειτα γίνεται αυτόματα έξοδος από τη λειτουργία ρυθμίσεων.

# Περιγραφή συσκευής

## Εσωτερική διαρρύθμιση

### Μετατόπιση ραφιού πόρτας/ραφιού για μπουκάλια

Τα ράφια πόρτας/μπουκαλιών στην πόρτα της συσκευής πρέπει να μετακινούνται μόνο όταν είναι άδεια.

- Σπρώξτε τα ράφια πόρτας/μπουκαλιών προς τα πάνω και βγάλτε τα τραβώντας προς τα εμπρός.
- Επανατοποθετήστε τα ράφια πόρτας/μπουκαλιών σε οποιαδήποτε θέση.

### Αλλαγή θέσης ραφιών

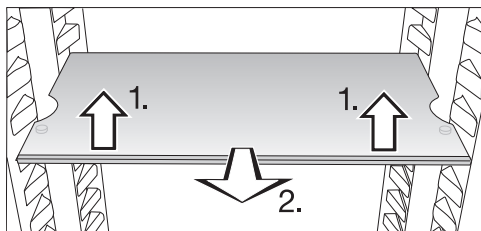

- Ανασηκώστε το ράφι μπροστά ελαφρώς και τραβήξτε το λίγο προς τα εμπρός.
- Ανασηκώστε το ράφι με τις εγκοπές πάνω από τα πτερύγια στήριξης για να το μετατοπίσετε προς τα πάνω ή προς τα κάτω.
- Σπρώξτε το ράφι προς τα μέσα.

Τα ράφια προστατεύονται από ακούσιο τράβηγμα με ειδικά στοπ.

### Χρήση του ραφιού για μπουκάλια στη διαχωριστική πλάκα

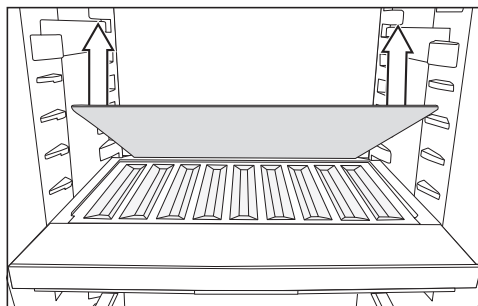

- Αφαιρέστε την πίσω γυάλινη πλάκα στη διαχωριστική πλάκα και φυλάξτε την χωριστά.
- Τοποθετήστε τα μπουκάλια με τον πάτο προς τα πίσω μέχρι το τέρμα.

**Χρήσιμη συμβουλή:** Αν τα μπουκάλια προεξέχουν από το ράφι, μετακινήστε το κάτω ράφι για μπουκάλια στην πόρτα προς τα πάνω.

### Μετακίνηση του φίλτρου Active AirClean

Το στήριγμα του φίλτρου Active AirClean βρίσκεται σε έναν προστατευτικό πήχη στο πίσω μέρος του ραφιού.

- Για να μετακινήσετε το φίλτρο Active AirClean, τραβήξτε το προς τα πάνω από τον προστατευτικό πήχη.

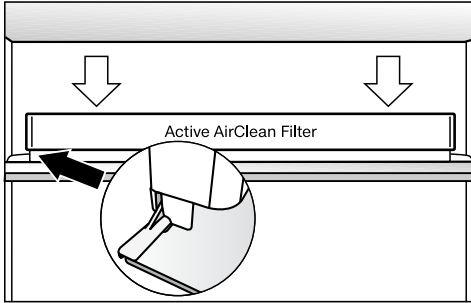

- Τοποθετήστε το φίλτρο Active AirClean στον προστατευτικό πήχη του επιθυμητού ραφιού.

## Ευέλικτη διαμόρφωση ζώνης κατάψυξης (VarioRoom)

Αν θέλετε να τοποθετήσετε κατεψυγμένα μεγάλου όγκου, π.χ. γαλοπούλα ή κινήγι, μπορείτε να αφαιρέσετε τα επάνω συρτάρια κατάψυξης και τα γυάλινα ράφια μεταξύ των συρταριών της κατάψυξης. Έτσι δημιουργείται περισσότερος όγκος και χώρος για την αποθήκευση κατεψυγμένων μεγάλου μεγέθους/ύψους.

## Συνοδευτικά εξαρτήματα

Αυγοθήκες

Παγοθήκη

## Πρόσθετα εξαρτήματα

Εναρμονισμένα με τη συσκευή σας υπάρχουν διαθέσιμα στην γκάμα της Miele βοηθητικά εξαρτήματα και προϊόντα καθαρισμού και περιποίησης.

Στο ηλεκτρονικό κατάστημα της Miele, από το Miele Service ή από τον εμπορικό αντιπρόσωπο της Miele, μπορείτε να προμηθευτείτε προϊόντα ειδικά σχεδιασμένα για το ψυγείο σας, όπως προϊόντα φροντίδας για τη συσκευή και εξαρτήματα.

Μπορείτε να αποκτήσετε πρόσβαση στο ηλεκτρονικό κατάστημα της Miele μέσω του ακόλουθου κωδικού QR:



# Ενεργοποίηση και απενεργοποίηση της συσκευής

## Πριν από την πρώτη χρήση

- Απομακρύνετε όλα τα υλικά συσκευασίας και τις προστατευτικές μεμβράνες.
- Καθαρίζετε το εσωτερικό της συσκευής και τα εξαρτήματα.

## Σύνδεση ψυγείου



- Συνδέστε τη συσκευή στο ηλεκτρικό ρεύμα, όπως περιγράφεται στο κεφάλαιο «Ηλεκτρική σύνδεση».

Στην οθόνη εμφανίζεται αρχικά η ένδειξη Miele, και στη συνέχεια .

## Ενεργοποίηση ψυγείου

- Ανοίξτε την πόρτα της συσκευής.
- Στον πίνακα χειρισμού, πατήστε το πλήκτρο αφής OK.

Ξεκινά η ψύξη του ψυγείου, και ο εσωτερικός φωτισμός ανάβει όταν η πόρτα της συσκευής είναι ανοιχτή.

Μόλις επιτευχθεί η ρυθμισμένη θερμοκρασία κατάψυξης σβήνει το σύμβολο  , η ένδειξη θερμοκρασίας της κατάψυξης ανάβει συνεχώς και ο προειδοποιητικός ήχος σταματά να ηχεί.

- Αν σας ενοχλεί ο προειδοποιητικός ήχος, πατήστε το OK.

Ο προειδοποιητικός ήχος σταματά να ηχεί.

Η συσκευή προσαρμόζεται στις προρυθμισμένες θερμοκρασίες.

Για να αποκτήσει η συσκευή το κατάλληλο επίπεδο ψύξης, αφήστε πρώτα να περάσουν λίγες ώρες πριν τοποθετήσετε για πρώτη φορά τρόφιμα. Τοποθετήστε τα τρόφιμα στο ψυγείο μόνο όταν η θερμοκρασία φτάσει στη ρυθμισμένη τιμή.



Τοποθετήστε τα τρόφιμα στην κατάψυξη, μόνο όταν η θερμοκρασία στην κατάψυξη πέσει αρκετά (-18°C τουλάχιστον).

## Απενεργοποίηση ψυγείου

Μπορείτε να απενεργοποιήσετε ολόκληρο το ψυγείο μόνο στη λειτουργία ρυθμίσεων .

- Στον πίνακα χειρισμού, πατήστε το πλήκτρο αφής OK.

Στην οθόνη εμφανίζεται η ένδειξη  (έχει επιλεγεί η συντήρηση).

- Με το πλήκτρο αφής < ή > μεταβείτε στο σύμβολο .
- Πατήστε το OK.
- Με το πλήκτρο αφής < ή > μεταβείτε στο σύμβολο .
- Πατήστε το OK.

Η ψύξη και ο εσωτερικός φωτισμός είναι απενεργοποιημένα.

Στην οθόνη εμφανίζεται η ένδειξη .

Σημείωση: Το ψυγείο δεν αποσυνδέεται από το δίκτυο ρεύματος, όταν το ψυγείο απενεργοποιείται.

## Απενεργοποίηση μόνο της συντήρησης

Μπορείτε να απενεργοποιήσετε μόνο τη συντήρηση, ενώ η κατάψυξη συνεχίζει να λειτουργεί κανονικά. Αυτό προσφέρεται π.χ. για την περίοδο των διακοπών.

- Στον πίνακα χειρισμού, πατήστε το πλήκτρο αφής OK.

Στην οθόνη εμφανίζεται η ένδειξη  (έχει επιλεγεί η συντήρηση).

- Πατήστε το OK.

# Ενεργοποίηση και απενεργοποίηση της συσκευής

■ Με το πλήκτρο αφής <, μεταβείτε στο σύμβολο ☹.

■ Πατήστε το *OK*.

Η ένδειξη θερμοκρασίας για τη συντήρηση σβήνει. Στην οθόνη εμφανίζεται η ένδειξη ☹.

Η συντήρηση είναι απενεργοποιημένη.

Η ένδειξη θερμοκρασίας για την κατάψυξη συνεχίζει να ανάβει.

## Επανενεργοποίηση της συντήρησης μόνο

■ Πατήστε το *OK*.

Στην οθόνη εμφανίζεται η ένδειξη ■ (έχει επιλεγεί η συντήρηση).

■ Πατήστε το *OK*.

■ Με το πλήκτρο αφής >, μεταβείτε στην επιθυμητή τιμή θερμοκρασίας και πατήστε το *OK*.

Η συντήρηση είναι πάλι ενεργοποιημένη.

## Σε περίπτωση παρατεταμένης απουσίας

Σε περίπτωση που, λόγω απουσίας διακόψετε τη λειτουργία του ψυγείου και δεν το καθαρίσετε, υπάρχει κίνδυνος, αν αφήσετε κλειστή την πόρτα του, να σχηματιστεί μούχλα στο εσωτερικό του.

Καθαρίστε οπωσδήποτε το ψυγείο πριν από παρατεταμένη απουσία.

Αν πρόκειται να μην χρησιμοποιήσετε τη συσκευή για μεγαλύτερο χρονικό διάστημα, τότε κάντε τα εξής:

■ Απενεργοποιήστε το ψυγείο.

■ Αποσυνδέστε το βύσμα παροχής ή κατεβάστε την ασφάλεια στον ηλεκτρικό πίνακα.

■ Για τον επαρκή αερισμό του ψυγείου και για την αποφυγή δημιουργίας οσμών, καθαρίστε το ψυγείο και αφήστε το ανοικτό.

Λάβετε υπόψη σας ακόμη τις τελευταίες δύο υποδείξεις, όταν θέτετε εκτός λειτουργίας ξεχωριστά τη συντήρηση για ένα μεγαλύτερο χρονικό διάστημα.

## Απαιτήσεις για τη δικτύωση

Λάβετε υπόψη τις ακόλουθες απαιτήσεις για τη δικτύωση:

1. Στο χώρο εγκατάστασης υπάρχει οικιακό δίκτυο.  
Έχετε διαθέσιμο τον κωδικό πρόσβασης WiFi.
2. Η εφαρμογή Miele είναι διαθέσιμη σε μια κινητή συσκευή.
3. Έχετε λογαριασμό χρήστη στην εφαρμογή Miele.

## Εφαρμογή Miele

Μπορείτε να κατεβάσετε δωρεάν την εφαρμογή Miele από το Apple App Store® ή από το Google Play Store™.



## Πραγματοποιήστε δικτύωση για 1η φορά

■ Πατήστε το *OK*.

Στην οθόνη εμφανίζεται το μήνυμα 📶.

## Ενεργοποίηση και απενεργοποίηση της συσκευής

- Με το πλήκτρο αφής < ή > μεταβείτε στο σύμβολο ⚙️.
- Πατήστε *OK*.
- Με το πλήκτρο αφής < ή > μεταβείτε στο σύμβολο @.
- Πατήστε το *OK*.
- Με τα πλήκτρα αφής < και >, επιλέξτε την επιθυμητή μέθοδο σύνδεσης (APP ή WPS).
- Πατήστε το *OK*.
- **Για έξοδο από τη λειτουργία ρυθμίσεων** ⚙️, χρησιμοποιήστε το πλήκτρο αφής < ή > για να μεταβείτε στο σύμβολο ↩️.
- Πατήστε *OK*.
- Με το πλήκτρο αφής < ή > μεταβείτε στο σύμβολο ↩️ και πατήστε *OK*.

(ανάλογα με το μοντέλο)



Μετά την επιτυχή σύνδεση εμφανίζεται στην οθόνη η ένδειξη 📶.

Αν η σύνδεση δεν μπόρεσε να δημιουργηθεί, εμφανίζεται το ⊗.

Ξεκινήστε τη διαδικασία ξανά.

### Εκτέλεση Scan & Connect

- Σαρώστε τον κωδικό QR.

Αν έχετε εγκαταστήσει την εφαρμογή Miele και έχετε λογαριασμό χρήστη, θα μεταφερθείτε απευθείας στη σύνδεση δικτύου.

Αν δεν έχετε εγκαταστήσει ακόμα την εφαρμογή Miele, θα μεταφερθείτε στο Apple App Store® ή στο Google Play Store™.

- Εγκαταστήστε την εφαρμογή Miele και δημιουργήστε έναν λογαριασμό χρήστη.
- Σαρώστε ξανά τον κωδικό QR.

Η εφαρμογή Miele σας καθοδηγεί στα βήματα ρύθμισης.

## Σωστή θερμοκρασία

Η σωστή ρύθμιση της θερμοκρασίας έχει αποφασιστική σημασία για τη διατηρησιμότητα των τροφίμων. Με τη μείωση της θερμοκρασίας, οι διαδικασίες ανάπτυξης των μικροοργανισμών επιβραδύνονται. Τα τρόφιμα δεν χαλάνε τόσο γρήγορα.

Η θερμοκρασία στη συσκευή αυξάνεται:

- όσο πιο συχνά και για περισσότερο χρόνο ανοίγετε την πόρτα της συσκευής
- όσο πιο πολλά είναι τα τρόφιμα που φυλάσσονται
- όσο πιο ζεστά είναι τα τρόφιμα την ώρα που τοποθετούνται μέσα
- όσο πιο υψηλή είναι η θερμοκρασία περιβάλλοντος στον χώρο τοποθέτησης του ψυγείου. Το ψυγείο είναι κατασκευασμένο για μια ορισμένη ζώνη κλίματος (εύρος θερμοκρασίας περιβάλλοντος), της οποίας τα όρια πρέπει να τηρούνται.

## ... στη ζώνη συντήρησης και στη ζώνη PerfectFresh Pro

Στη ζώνη συντήρησης συστήνουμε μια θερμοκρασία **4°C**.

Στη ζώνη PerfectFresh Pro η θερμοκρασία ρυθμίζεται αυτόματα και κυμαίνεται μεταξύ **0 και 3°C**.

## Αυτόματη κατανομή θερμοκρασίας (DynaCool)

Με την έναρξη λειτουργίας της ψύξης συντήρησης, τίθεται αυτομάτως σε λειτουργία και το βεντιλατέρ. Με το βεντιλατέρ επιτυγχάνεται η ομοιόμορφη κατανομή του ψυχρού αέρα στη συντήρηση, έτσι ώστε όλα τα τρόφιμα να δέχονται περίπου τον ίδιο βαθμό ψύξης.

## ... στην κατάψυξη

Για την κατάψυξη των νωπών τροφίμων απαιτείται θερμοκρασία **-18°C**. Κατ' αυτόν τον τρόπο τα τρόφιμα μπορούν να διατηρηθούν στην ιδανική ποιότητα για μεγαλύτερο χρονικό διάστημα.

Όταν η θερμοκρασία ανέβει πάνω από τους **-10°C**, αρχίζει η αλλοίωση από τους μικροοργανισμούς και ο χρόνος διατήρησης των τροφίμων μειώνεται. Για το λόγο αυτό, τρόφιμα κατά το ήμισυ ή τελείως αποψυγμένα επιτρέπεται να καταψύχονται πάλι μόνο μετά το μαγείρεμά τους (βράσιμο ή ψήσιμο). Οι υψηλές θερμοκρασίες που αναπτύσσονται κατά το μαγείρεμα σκοτώνουν τους περισσότερους μικροοργανισμούς.

Με σταθερή θερμοκρασία κατάψυξης στους **-18°C** και κατάλληλη υγιεινή μπορεί να αξιοποιηθεί ο μέγιστος χρόνος αποθήκευσης των τροφίμων, ενώ ταυτόχρονα μειώνεται και ο όγκος των απορριμμάτων τροφίμων.

## Ένδειξη θερμοκρασίας

Στην κανονική λειτουργία εμφανίζεται στην οθόνη η **μέση, πραγματική θερμοκρασία συντήρησης** και η **μέγιστη θερμοκρασία κατάψυξης** που επικρατεί τη συγκεκριμένη στιγμή στο ψυγείο.

Ανάλογα με τη θερμοκρασία περιβάλλοντος και τη ρύθμιση, ίσως χρειαστούν μερικές ώρες μέχρι να επιτευχθούν και να εμφανίζονται σταθερά οι επιθυμητές θερμοκρασίες.

## Ρύθμιση της θερμοκρασίας συντήρησης/κατάψυξης

- Στον πίνακα χειρισμού, πατήστε το πλήκτρο αφής **OK**.

Στην οθόνη εμφανίζεται η ένδειξη  (έχει επιλεγεί η συντήρηση).

## Χειρισμός

- Αλλάξτε, αν χρειάζεται, την επιλεγμένη περιοχή θερμοκρασίας χρησιμοποιώντας τα πλήκτρα αφής < και >.
- Πατήστε το **OK**.
- Αλλάξτε τη θερμοκρασία χρησιμοποιώντας τα πλήκτρα αφής < και >.
- Πατήστε το **OK**.

Η ένδειξη θερμοκρασίας μεταβαίνει στην πραγματική θερμοκρασία η οποία επικρατεί εκείνη τη στιγμή στην αντίστοιχη περιοχή θερμοκρασίας.



### Πιθανές τιμές ρύθμισης

- Συντήρηση: 3°C έως 9°C
- Κατάψυξη: -15°C έως -26°C

### Αλλαγή της βαθμίδας θερμοκρασίας στη ζώνη PerfectFresh Pro

Στη ζώνη PerfectFresh Pro η θερμοκρασία ρυθμίζεται αυτόματα στους 0 έως 3°C.

Αν όμως επιθυμείτε μεγαλύτερη ή μικρότερη θερμοκρασία, επειδή π.χ. θέλετε να αποθηκεύσετε ψάρι, μπορείτε ελαφρώς να την αλλάξετε βαθμιαία.

- Στη λειτουργία ρυθμίσεων , χρησιμοποιήστε το πλήκτρο αφής < ή > για να μεταβείτε στο σύμβολο .
- Πατήστε το **OK**.
- Με τα πλήκτρα αφής < και > επιλέξτε μια ρύθμιση μεταξύ 1 (ελάχιστη θερμοκρασία) και 9 (μέγιστη θερμοκρασία).
- Πατήστε το **OK**.

Η εργοστασιακή ρύθμιση της βαθμίδας θερμοκρασίας είναι 5.

Σε μια ρύθμιση από τη βαθμίδα 1 έως τη βαθμίδα 4, η θερμοκρασία μπορεί σε ορισμένες συνθήκες να μειωθεί κάτω από 0°C. Τα τρόφιμα μπορεί να παγώσουν.

Ελέγξτε τη ρύθμιση της θερμοκρασίας.

## Χρήση εντατικής συντήρησης και εντατικής κατάψυξης

### SuperCool ❄

Με ενεργοποιημένη τη λειτουργία SuperCool ❄, η ψύξη στη **συντήρηση** φτάνει πολύ γρήγορα στο ψυχρότερο επίπεδο (ανάλογα με τη θερμοκρασία περιβάλλοντος). Το ψυγείο λειτουργεί με τη μέγιστη δυνατή απόδοση ψύξης, και η θερμοκρασία μειώνεται. Επιλέξτε αυτήν τη λειτουργία όταν θέλετε να κρυώσετε γρήγορα τρόφιμα ή ποτά που μόλις έχετε τοποθετήσει στο ψυγείο.

Σε περίπτωση ενεργοποιημένης της λειτουργίας SuperCool ❄, μπορεί πολλές φορές να ακούγονται θόρυβοι.

Η λειτουργία SuperCool ❄ πρέπει να ενεργοποιείται αμέσως πριν από την τοποθέτηση των τροφίμων ή των ποτών στο ψυγείο.

Η λειτουργία SuperCool ❄ απενεργοποιείται αυτόματα μετά από περίπου 12 ώρες. Το ψυγείο λειτουργεί πάλι με κανονική απόδοση ψύξης.

**Χρήσιμη συμβουλή:** Για οικονομία ρεύματος, μπορείτε να διακόψετε εσείς οι ίδιοι τη λειτουργία SuperCool ❄️, μόλις διαπιστώσετε ότι τα τρόφιμα ή τα ποτά έχουν ψυχθεί επαρκώς.

## Ενεργοποίηση και απενεργοποίηση εντατικής συντήρησης ❄️

- Στον πίνακα χειρισμού, πατήστε το πλήκτρο αφής **OK**.

Στην οθόνη εμφανίζεται η ένδειξη  (έχει επιλεγεί η συντήρηση).

- Πατήστε το **OK**.
- Με το πλήκτρο αφής **<**, μεταβείτε στο σύμβολο ❄️.
- Πατήστε το **OK**.

Όταν η λειτουργία εντατικής συντήρησης ❄️ είναι **ενεργοποιημένη**, εμφανίζεται μια κουκκίδα στην επάνω γωνία της οθόνης \*

- Με το πλήκτρο αφής **>**, μεταβείτε στην επιθυμητή τιμή θερμοκρασίας και πατήστε το **OK**.

## Λειτουργία «Εντατική κατάψυξη» ❄️

Με ενεργοποιημένη τη λειτουργία «Εντατική κατάψυξη» ❄️, η θερμοκρασία στην **κατάψυξη** φτάνει πολύ γρήγορα στο ψυχρότερο επίπεδο (ανάλογα με τη θερμοκρασία περιβάλλοντος). Το ψυγείο λειτουργεί με τη μέγιστη δυνατή απόδοση ψύξης, και η θερμοκρασία μειώνεται. Επιλέξτε αυτή τη λειτουργία πριν από την κατάψυξη φρέσκων τροφίμων. Έτσι τα τρόφιμα καταψύχονται γρήγορα και διατηρούν τη διατροφική τους αξία, τις βιταμίνες, την εμφάνιση και τη γεύση τους.

Όταν είναι ενεργοποιημένη η λειτουργία «Εντατική κατάψυξη» ❄️, ενδέχεται πολλές φορές να ακούγονται θόρυβοι.

Η λειτουργία «Εντατική κατάψυξη» πρέπει να ενεργοποιηθεί περίπου **6 ώρες πριν την τοποθέτηση** των τροφίμων που θα καταψυχθούν. Αν θέλετε να εκμεταλλευτείτε το **μέγιστο δυναμικό κατάψυξης, πρέπει 24 ώρες πριν από την τοποθέτηση των τροφίμων** να ενεργοποιήσετε τη λειτουργία «Εντατική κατάψυξη» ❄️.

Η λειτουργία «Εντατική κατάψυξη» ❄️ απενεργοποιείται αυτόματα μετά από περίπου 72 ώρες. Το ψυγείο λειτουργεί πάλι με κανονική απόδοση ψύξης. Η διάρκεια μέχρι την απενεργοποίηση της λειτουργίας εξαρτάται από την ποσότητα των φρέσκων τοποθετημένων τροφίμων.

**Χρήσιμη συμβουλή:** Για οικονομία ρεύματος, μπορείτε να απενεργοποιήσετε τη λειτουργία «Εντατική κατάψυξη», μόλις διαπιστώσετε ότι τα τρόφιμα ή τα ροφήματα έχουν ψυχθεί επαρκώς.

Δεν χρειάζεται να ενεργοποιήσετε τη λειτουργία «Εντατική κατάψυξη»,

- όταν τοποθετείτε τρόφιμα ήδη κατεψυγμένα.
- όταν τοποθετείτε τρόφιμα μόνο μέχρι 2 kg ημερησίως.

## Ενεργοποίηση και απενεργοποίηση της λειτουργίας «Εντατική κατάψυξη» ❄️

- Στον πίνακα χειρισμού, πατήστε το πλήκτρο αφής **OK**.

Στην οθόνη εμφανίζεται η ένδειξη  (έχει επιλεγεί η συντήρηση).

- Με το πλήκτρο αφής **>**, μεταβείτε στο σύμβολο .
- Πατήστε το **OK**.

# Χειρισμός

■ Με το πλήκτρο αφής <, μεταβείτε στο σύμβολο ❄️.

■ Πατήστε το OK.

Όταν η λειτουργία εντατικής κατάψυξης ❄️ είναι **ενεργοποιημένη**, εμφανίζεται μια κουκκίδα στην επάνω δεξιά γωνία της οθόνης •.

■ Χρησιμοποιώντας τα πλήκτρα αφής < και >, μεταβείτε στην επιθυμητή τιμή θερμοκρασίας και πατήστε το OK.

## Συναγερμός θερμοκρασίας και συναγερμός πόρτας

⚠️ Κίνδυνος για την υγεία από την κατανάλωση αλλοιωμένων τροφίμων. Αν η θερμοκρασία κατάψυξης εμφανίζει για μεγάλο διάστημα θερμοκρασία υψηλότερη από  $-18^{\circ}\text{C}$ , τα κατεψυγμένα μπορεί να έχουν αρχίσει να ξεπαγώνουν. Έτσι η διάρκεια ζωής των τροφίμων μειώνεται. Ελέγχετε μήπως τα κατεψυγμένα έχουν ξεπαγώσει ή έχουν αρχίσει να ξεπαγώνουν. Αν συμβαίνει αυτό, πρέπει να καταναλώσετε τα τρόφιμα, το συντομότερο δυνατόν, ή διαφορετικά να τα επεξεργαστείτε περαιτέρω (να τα μαγειρέψετε ή να τα ψήσετε) πριν τα τοποθετήσετε και πάλι στην κατάψυξη.

## Συναγερμός θερμοκρασίας

Το ψυγείο διαθέτει συναγερμό θερμοκρασίας, ώστε η θερμοκρασία στη ζώνη κατάψυξης να μην αυξάνεται ανεξέλεγκτα.

Αν η θερμοκρασία κατάψυξης αυξηθεί σε μεγάλο βαθμό, στην ένδειξη θερμοκρασίας της κατάψυξης εμφανίζεται το 🌡️⚠️ αναμμένο κόκκινο. Επιπλέον ηχεί ένας προειδοποιητικός

ήχος μέχρι να λήξει η κατάσταση συναγερμού ή να απενεργοποιηθεί πρόωρα ο προειδοποιητικός ήχος.

Το επίπεδο θερμοκρασίας που αναγνωρίζεται από το ψυγείο ως πολύ υψηλό εξαρτάται από τη θερμοκρασία που έχετε ρυθμίσει.

Ένας συναγερμός θερμοκρασίας εμφανίζεται πριν από έναν συναγερμό πόρτας.

Το ηχητικό και οπτικό σήμα εκπέμπεται στις εξής περιπτώσεις:

- Ενεργοποιείτε το ψυγείο και η θερμοκρασία σε μια περιοχή στο εσωτερικό της συσκευής παρουσιάζει έντονη απόκλιση από αυτήν που έχετε ρυθμίσει.
- Ταξινομείτε και αφαιρείτε κατεψυγμένα τρόφιμα, και στη διάρκεια αυτή εισέρχεται πολύς θερμός αέρας από τον χώρο μέσα στη συσκευή.
- Καταψύχετε μεγάλες ποσότητες φρέσκων τροφίμων.
- Καταψύχετε ζεστά φρέσκα τρόφιμα.
- Έγινε διακοπή ρεύματος.
- Το ψυγείο παρουσιάζει βλάβη.



Πριν απενεργοποιήσετε τον συναγερμό θερμοκρασίας, θα πρέπει να διερευνηθεί και να εξαλειφθεί η αιτία ενεργοποίησής του.

Σε περίπτωση που σας ενοχλεί ο προειδοποιητικός ήχος, μπορείτε να τον απενεργοποιήσετε πρόωρα.



■ Πατήστε το OK.

Το μήνυμα προειδοποίησης επιβεβαιώθηκε: Το 🌡️⚠️ σβήνει και ο προειδοποιητικός ήχος σταματά να ηχεί.

Στην οθόνη εμφανίζεται η αρχική οθόνη: Στην ένδειξη θερμοκρασίας της κατάψυξης εμφανίζεται να αναβοσβήνει για περίπου 1 λεπτό η μέγιστη θερμοκρασία, η οποία επικρατούσε μέχρι τη στιγμή εκείνη στην κατάψυξη. Στη συνέχεια η ένδειξη θερμοκρασίας μεταβαίνει στην τρέχουσα θερμοκρασία της κατάψυξης.



Ο προειδοποιητικός ήχος σταματά να ηχεί. Το σύμβολο   σβήνει, μόλις η κατάσταση συναγερμού τερματιστεί.

## Συναγερμός πόρτας

Όταν μια πόρτα της συσκευής μένει ανοικτή για παρατεταμένο χρονικό διάστημα, στην ένδειξη θερμοκρασίας εμφανίζεται το  . Επιπλέον, ακούγεται ένας προειδοποιητικός ήχος και ο εσωτερικός φωτισμός αναβοσβήνει.



Το χρονικό διάστημα έως την ενεργοποίηση του συναγερμού πόρτας μπορεί να τροποποιηθεί (βλέπε κεφάλαιο «Προγραμματισμός άλλων ρυθμίσεων»).

Ο ακουστικός προειδοποιητικός ήχος του συναγερμού πόρτας μπορεί να απενεργοποιηθεί (βλέπε κεφάλαιο «Προγραμματισμός άλλων ρυθμίσεων»).

Μόλις κλείσετε την πόρτα, ο προειδοποιητικός ήχος σταματά και το   σβήνει στην οθόνη.

## Πρώρη απενεργοποίηση συναγερμού πόρτας

■ Πατήστε το OK.

Η ένδειξη   σβήνει και ο προειδοποιητικός ήχος σταματά. Ο εσωτερικός φωτισμός ανάβει μόνιμα.

Αν η πόρτα της συσκευής δεν κλείσει, ο προειδοποιητικός ήχος επαναλαμβάνεται μετά από περ. 1 λεπτό.

## Τοποθέτηση τροφίμων στη ζώνη συντήρησης

### Διάφορα επίπεδα ψύξης

Λόγω της φυσικής κυκλοφορίας αέρα ρυθμίζονται στη συντήρηση διαφορετικά επίπεδα θερμοκρασίας.

Ο ψυχρός, βαρύς αέρας κατεβαίνει στην κάτω περιοχή της συντήρησης. Χρησιμοποιείτε τα διάφορα διαθέσιμα επίπεδα ψύξης κατά την τοποθέτηση των τροφίμων.

Πρόκειται για ένα ψυγείο με αυτόματη κατανομή θερμοκρασίας (DynaCool). Μόλις ενεργοποιηθεί η ψύξη συντήρησης, το ψυγείο ενεργοποιεί αυτόματα τον ανεμιστήρα. Αυτό σημαίνει ότι το κρύο κατανέμεται ομοιόμορφα στη συντήρηση και οι διαφορετικές ζώνες ψύξης είναι λιγότερο έντονες. Συνεπώς, όλα τα τοποθετημένα τρόφιμα ψύχονται περίπου στην ίδια θερμοκρασία.

### Θερμότερη περιοχή

Η θερμότερη περιοχή είναι επάνω ψηλά στο μπροστινό τμήμα και στην πόρτα της συσκευής. Εκεί μπορείτε να τοποθετήσετε το βούτυρο, για να διατηρείται μαλακό, όταν θέλετε να το αλείψετε σε ψωμί, καθώς επίσης και το τυρί, για να διατηρήσει τη γεύση του.

### Ψυχρότερη περιοχή

Η πιο ψυχρή περιοχή της ζώνης συντήρησης βρίσκεται ακριβώς επάνω από τη διαχωριστική πλάκα προς τη ζώνη PerfectFresh Pro και στο πίσω τοίχωμα. Ακόμη χαμηλότερες θερμοκρασίες επικρατούν στα συρτάρια της ζώνης PerfectFresh Pro.

## Χειρισμός

Η ρύθμιση της θερμοκρασίας στους 4°C και η κατάλληλη υγιεινή καθυστερούν τον πολλαπλασιασμό των βακτηρίων, π.χ. της σαλμονέλας και των λιστεριών, που μπορεί να οδηγήσουν σε σοβαρή τροφική δηλητηρίαση.

Με τη σωστή ρύθμιση της θερμοκρασίας και την κατάλληλη υγιεινή, η διάρκεια ζωής των τροφίμων μπορεί να αυξηθεί κατά πολύ. Έτσι αποφεύγεται η άσκοπη σπατάλη τροφίμων.

Μπορείτε επομένως να χρησιμοποιήσετε τις περιοχές αυτές στη ζώνη συντήρησης, καθώς και στη ζώνη PerfectFresh Pro για να τοποθετήσετε όλα τα ευαίσθητα και εύκολα αλλοιώσιμα τρόφιμα, όπως π.χ. τα εξής:

- Ψάρι, κρέας, πουλερικά
- Αλλαντικά, έτοιμα γεύματα
- Αυγά, τούρτες, βουτήματα
- Φρέσκια ζύμη, ζύμη για κέικ, πίτσα, κικλορέν
- Γαλακτοκομικά προϊόντα
- Χούμους, αλείμματα λαχανικών, υποκατάστατα τυριού κρέμας φυτικής προέλευσης
- Συσκευασμένα λαχανικά
- Γενικώς, όλα τα νωπά τρόφιμα (με απαιτούμενη θερμοκρασία τουλάχιστον 4°C για τον ελάχιστο χρόνο διατήρησής τους)

### **Αποθήκευση των τροφίμων συσκευασμένων ή μη συσκευασμένων;**

Διατηρείτε τα τρόφιμα στη συντήρηση πάντα συσκευασμένα ή καλά σκεπασμένα (στη ζώνη PerfectFresh Pro υπάρχουν εξαιρέσεις).

Έτσι αποφεύγεται ο κίνδυνος μετάδοσης οσμών, το στέγνωμα των τροφίμων και η μεταφορά τυχόν βακτηριδίων. Αυτό πρέπει να λαμβάνεται ιδιαίτερα υπόψη κατά την αποθήκευση τροφίμων ζωικής προέλευσης. Εξασφαλίστε, ότι ιδίως το ωμό κρέας και το ψάρι δεν έρχονται σε επαφή με άλλα τρόφιμα.

## Τοποθέτηση τροφίμων στη ζώνη PerfectFresh Pro

### Ζώνη PerfectFresh Pro

Η ζώνη PerfectFresh Pro ικανοποιεί τις απαιτήσεις ενός χώρου ψυχρής συντήρησης σύμφωνα με το πρότυπο DIN EN 62552:2025.

Στη ζώνη PerfectFresh Pro επικρατούν άριστες συνθήκες συντήρησης φρούτων, λαχανικών, ψαριών, κρέατος και γαλακτοκομικών προϊόντων. Τα τρόφιμα διατηρούνται φρέσκα για σημαντικά μεγαλύτερο διάστημα, ενώ δεν χάνουν τη γεύση και τις βιταμίνες τους.

Στη ζώνη PerfectFresh Pro, η θερμοκρασία ρυθμίζεται αυτόματα και κυμαίνεται μεταξύ 0 και 3°C. Αυτές οι θερμοκρασίες είναι πιο χαμηλές από αυτές που επικρατούν σε μια συμβατική ζώνη συντήρησης, αποτελούν όμως την άριστη θερμοκρασία συντήρησης για τρόφιμα ανθεκτικά στις χαμηλές θερμοκρασίες.

Επιπλέον η υγρασία αέρα μέσα στη ζώνη PerfectFresh Pro μπορεί να ρυθμιστεί κατά τέτοιο τρόπο, ώστε να ανταποκρίνεται στην υγρασία των αποθηκευμένων τροφίμων. Ένας υψηλός βαθμός υγρασίας αέρα επιδρά στη διατήρηση της υγρασίας των τροφίμων τα οποία δεν «στεγνώνουν» τόσο γρήγορα.

Λάβετε υπόψη ότι η καλή αρχική κατάσταση των τροφίμων είναι σημαντική για την καλύτερη συντήρησή τους.

Βγάζετε τα τρόφιμα από τη ζώνη PerfectFresh Pro περίπου 30 ως 60 λεπτά πριν την κατανάλωσή τους. Μόνο σε θερμοκρασία περιβάλλοντος αναπτύσσεται όλο το άρωμα και η γεύση τους.

## Συρτάρι υγρού κλίματος



Στο επάνω **συρτάρι υγρού κλίματος** επικρατεί θερμοκρασία από 0 έως 3°C, η υγρασία αέρα ανάλογα με τη θέση του καπακιού είναι χαμηλή  $\delta$  ή αυξημένη  $\delta\delta$ .

### Χαμηλή υγρασία αέρα $\delta$

Σε αυτήν τη ρύθμιση  $\delta$ , ένα συρτάρι υγρού κλίματος μετατρέπεται σε συρτάρι ξηρού κλίματος (βλέπε ενότητα «Συρτάρι ξηρού κλίματος»).

### Αυξημένη υγρασία αέρα $\delta\delta$

Στη ρύθμιση αυτή το συρτάρι είναι κατάλληλο για την αποθήκευση φρούτων και λαχανικών.

Σε περίπτωση υψηλής υγρασίας αέρα στο συρτάρι υγρού κλίματος μπορεί να δημιουργηθεί νερό συμπύκνωσης.

Αν κατά την εκτίμησή σας έχει δημιουργηθεί πολύ μεγάλη ποσότητα νερού συμπύκνωσης και επηρεάζει τα τρόφιμα, ενεργήστε ως εξής:

Αφαιρέστε το νερό συμπύκνωσης με ένα πανί.

Ανοίξτε το καπάκι του συρταριού, επιλέγοντας τη θέση «Χαμηλή υγρασία αέρα  $\delta$ ».

# Χειρισμός

## Επιλογή αυξημένης υγρασίας αέρα ΔΔΔ

- Ανοίξτε το συρτάρι υγρού κλίματος.

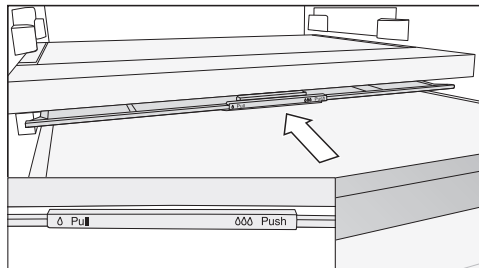

- Σπρώξτε το καπάκι του συρταριού προς τα πίσω μέχρι το τέρμα.

Το καπάκι του συρταριού είναι κλειστό και η υγρασία παραμένει μέσα στο συρτάρι ΔΔΔ.

## Επιλογή χαμηλής υγρασίας αέρα Δ

- Ανοίξτε το συρτάρι υγρού κλίματος.

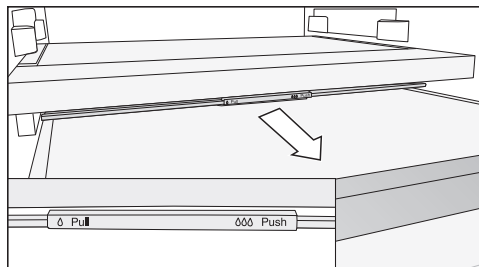

- Τραβήξτε το καπάκι του συρταριού προς τα εμπρός μέχρι το τέρμα.

Το καπάκι του συρταριού είναι ανοιχτό και η υγρασία μειώνεται Δ.

Εάν τα τρόφιμα προεξέχουν από το συρτάρι, μπορεί στο κλείσιμο του συρταριού το καπάκι να αλλάξει θέση και να κλείσει.

Προσέξτε στο γέμισμα του συρταριού να μην ακουμπάνε τα τρόφιμα από κάτω στο καπάκι του συρταριού.

## Συρτάρι Ξηρού κλίματος



Στο **συρτάρι Ξηρού κλίματος** επικρατεί μία θερμοκρασία από 0 έως 3°C, η υγρασία αέρα δεν είναι αυξημένη Δ.

Τα συρτάρι Ξηρού κλίματος είναι κατάλληλο για αποθήκευση των ιδιαίτερα ευαίσθητων τροφίμων, όπως:

- φρέσκα ψάρια, μαλακόστρακα και οστρακοειδή
- κρέας, πουλερικά, αλλαντικά
- έτοιμες σαλάτες
- γαλακτοκομικά προϊόντα όπως γιαούρτι, τυρί, κρέμα γάλακτος, κβάρκ κτλ.
- φυτικά προϊόντα όπως τόφου, ρόφημα βρόμης, χούμους, αλοιφές, υποκατάστατα κρέατος και τυριού κτλ.
- Επιπλέον, μπορείτε να συντηρήσετε τρόφιμα παντός είδους, εφόσον είναι συσκευασμένα.

Λάβετε υπόψη ότι τρόφιμα πλούσια σε πρωτεΐνες αλλοιώνονται πιο γρήγορα.

Αυτό σημαίνει ότι τα μαλακόστρακα και τα οστρακοειδή π.χ. αλλοιώνονται γρηγορότερα από το ψάρι και το ψάρι γρηγορότερα από το κρέας.

Αποθηκεύετε τα τρόφιμα αυτά μόνο **σκεπασμένα ή συσκευασμένα** για λόγους υγιεινής.

**Λάβετε υπόψη για άλλη μια φορά τις παρακάτω συμβουλές, αν δεν σας ικανοποιεί η ποιότητα συντήρησης των αποθηκευμένων τροφίμων (αν για παράδειγμα τα τρόφιμα, σε σύντομο ήδη διάστημα, δεν φαίνονται πλέον φρέσκα):**

- Αποθηκεύετε μόνο φρέσκα τρόφιμα. Η κατάσταση αποθήκευσης των τροφίμων είναι σημαντική για να διατηρούν τη φρεσκάδα τους.
- Καθαρίστε τις θήκες της ζώνης PerfectFresh Pro, προτού αποθηκεύσετε τα τρόφιμα.
- Στραγγίζετε τα πολύ νωπά τρόφιμα πριν από την τοποθέτηση.
- Μην αποθηκεύετε ευαίσθητα στο κρύο τρόφιμα στη ζώνη PerfectFresh Pro.
- Επιλέγεται για την αποθήκευση των τροφίμων το σωστό συρτάρι στη ζώνη PerfectFresh Pro, καθώς και τη σωστή θέση του καπακιού του συρταριού (χαμηλή υγρασία αέρα δ ή αυξημένη υγρασία αέρα δδδ).
- Η αυξημένη υγρασία αέρα δδδ στο συρτάρι υγρού κλίματος δημιουργείται μόνο λόγω της υγρασίας των τροφίμων που αποθηκεύσατε, αν τα τοποθετήσατε μη συσκευασμένα. Όσο περισσότερα τρόφιμα τοποθετούνται στο συρτάρι, τόσο υψηλότερη είναι η υγρασία αέρα.
- Μην υπερφορτώνετε τα ράφια.
- Αν κατά την εκτίμησή σας έχει δημιουργηθεί στη ρύθμιση δδδ πολύ μεγάλη ποσότητα νερού συμπύκνωσης και επηρεάζει τα τρόφιμα, ενεργήστε ως εξής:
  - Αφαιρέστε το νερό συμπύκνωσης με ένα πανί.
  - Τοποθετήστε μια σχάρα ή κάτι παρόμοιο, ώστε να μπορεί να στραγγίζεται η περιττή υγρασία.
  - Ανοίξτε το καπάκι του συρταριού, επιλέγοντας τη θέση «Χαμηλή υγρασία αέρα δ».
- Αν παρά τη ρύθμιση δδδ η υγρασία αέρα είναι πολύ χαμηλή, συσκευάστε τα τρόφιμα σε αεροστεγείς συσκευασίες.
- Εάν έχετε την αίσθηση ότι η θερμοκρασία μέσα στη ζώνη PerfectFresh Pro είναι πολύ υψηλή ή πολύ χαμηλή, προσπαθήστε αρχικά να την ρυθμίσετε μέσω της συντήρησης, αλλάζοντας τη θερμοκρασία στη συντήρηση ελάχιστα κατά 1°C ή 2°C. Το αργότερο όταν αρχίσει να δημιουργείται πάγος στον πάτο των θηκών PerfectFresh Pro, πρέπει να αυξήσετε τη θερμοκρασία, διαφορετικά τα τρόφιμα θα χαλάσουν εξαιτίας της ψύξης.
- Εάν η αλλαγή της θερμοκρασίας στη συντήρηση δεν επαρκεί, αλλάξτε τη θερμοκρασία στη ζώνη PerfectFresh Pro (βλέπε κεφάλαιο «Η σωστή θερμοκρασία»).

# Χειρισμός

## Κατάψυξη και αποθήκευση φρέσκων τροφίμων

### Πριν από την τοποθέτηση

- Αν τα φρέσκα τρόφιμα είναι πάνω από 2 kg, ενεργοποιήστε 6 ώρες πριν από την τοποθέτησή τους τη λειτουργία «Εντατική κατάψυξη» ❄️.
- Για ακόμα μεγαλύτερες ποσότητες τροφίμων, ενεργοποιήστε 24 ώρες πριν από την τοποθέτησή τους τη λειτουργία «Εντατική κατάψυξη» ❄️.

Τα ήδη τοποθετημένα στην κατάψυξη προϊόντα αποκτούν έτσι απόθεμα ψύχους.

- Κατάλληλα για να καταψυχθούν είναι μόνο τα φρέσκα τρόφιμα σε άψογη κατάσταση.

Λάβετε υπόψη ότι υπάρχουν συγκεκριμένα τρόφιμα που δεν είναι κατάλληλα για κατάψυξη. Σε αυτά περιλαμβάνονται π.χ. είδη λαχανικών που συνήθως καταναλώνονται ωμά, όπως φυλλώδη λαχανικά ή ραπανάκια.

**Χρήσιμη συμβουλή:** Για να διατηρήσουν τα λαχανικά το χρώμα, τη γεύση, το άρωμα και τη βιταμίνη C, πριν από την κατάψυξη θα πρέπει να τα μπλανσάρετε. Για τη διαδικασία αυτή, βυθίστε τα λαχανικά σε μερίδες για 2-3 λεπτά σε νερό που βράζει. Κατόπιν, βγάλτε τα και κρυσώστε τα άμεσα σε κρύο νερό. Στραγγίξτε τα λαχανικά.

## Τοποθέτηση τροφίμων στην κατάψυξη

⚠️ Κίνδυνος ζημιάς εξαιτίας υπερβολικού φορτίου.

Ένα πολύ βαρύ φορτίο μπορεί να προκαλέσει ζημιές στο συρτάρι κατάψυξης/γυάλινο ράφι.

Τηρείτε το όριο για το αντίστοιχο μέγιστο φορτίο:

συρτάρι κατάψυξης = 15 kg  
γυάλινο ράφι = 35 kg

Τα νωπά τρόφιμα δεν επιτρέπεται κατά την κατάψυξή τους να αγγίζουν τα κατεψυγμένα, ώστε να μην ξεπαγώσουν τα ήδη κατεψυγμένα.

- Για να μην κολλήσουν μεταξύ τους και να μην πιάσουν πάγο τα τρόφιμα, οι συσκευασίες που τοποθετούνται στην κατάψυξη πρέπει να είναι εντελώς στεγνές.

Για να καταψυχθούν τα τρόφιμα γρήγορα μέχρι τον πυρήνα τους, μην υπερβαίνετε τα ακόλουθα μεγέθη συσκευασίας:

- Φρούτα και λαχανικά έως 1 kg
- Κρέας έως 2,5 kg

### – μικρή ποσότητα κατεψυγμένων

Καταψύχετε τα τρόφιμα στο επάνω συρτάρι της κατάψυξης.

- Για να καταψυχθούν τα τρόφιμα μέχρι τον πυρήνα τους όσο το δυνατόν πιο γρήγορα, τοποθετήστε τα όσο το δυνατόν πιο πίσω στο συρτάρι κατάψυξης, κοντά στο πίσω τοίχωμα.

### – τοποθέτηση μέγιστης ποσότητας κατεψυγμένων (βλ. πινακίδα τύπου)

Διανείμετε τα τρόφιμα στα επάνω συρτάρια του καταψύκτη. Στο κάτω συρτάρι αποθηκεύετε μόνο τρόφιμα που έχουν ήδη καταψυχθεί.

- Για να καταψυχθούν τα τρόφιμα μέχρι τον πυρήνα τους όσο το δυνατόν πιο γρήγορα, τοποθετήστε τα όσο το δυνατόν πιο πίσω στο συρτάρι κατάψυξης, κοντά στο πίσω τοίχωμα.

### Ταχεία ψύξη ποτών και αναψυκτικών

Για γρήγορη ψύξη ποτών και αναψυκτικών στη συντήρηση, ενεργοποιήστε τη λειτουργία «Εντατική συντήρηση» ❄.

Αν θέλετε να ψύξετε μεγάλη ποσότητα ποτών ή επιθυμείτε να ψύξετε επιπλέον ποτά στην κατάψυξη, επιλέξτε στη λειτουργία ρυθμίσεων ❄ τη λειτουργία «Πάρτι» 🍷.

Βγάζετε **το αργότερο μετά από μία ώρα** τα μπουκάλια που τοποθετείτε στην κατάψυξη για ταχεία ψύξη! Τα μπουκάλια μπορεί να διαρραγούν.

### Παρασκευή πάγου

- Γεμίστε την παγοθήκη κατά τα 3/4 με νερό και τοποθετήστε τη στον πάτο ενός συρταριού κατάψυξης.
- Για να βγάλετε την παγοθήκη, αν έχει κολλήσει, χρησιμοποιήστε ένα αμβλύ αντικείμενο, π.χ. τη λαβή ενός κουταλιού.

**Χρήσιμη συμβουλή:** Τα παγάκια βγαίνουν εύκολα, αν κρατήσετε για λίγο την παγοθήκη κάτω από τρεχούμενο νερό.

## Προγραμματισμός άλλων ρυθμίσεων

### Επεξηγήσεις για τις εκάστοτε ρυθμίσεις



Στη συνέχεια περιγράφονται μόνο εκείνες οι λειτουργίες, οι οποίες χρειάζονται περαιτέρω επεξηγήσεις.



Ενώ βρίσκεστε στη λειτουργία ρυθμίσεων , ο συναγερμός πόρτας ή κάποιος άλλος προειδοποιητικός ήχος σταματά αυτόματα.



### Λειτουργία «Πάρτι»

Η λειτουργία «Πάρτι»  συνιστάται ιδιαίτερα, όταν τοποθετείτε μεγάλη ποσότητα φρέσκων τροφίμων ή ποτών που θέλετε να κρυώσουν ή να παγώσουν γρήγορα.

**Χρήσιμη συμβουλή:** Ενεργοποιήστε τη λειτουργία «Πάρτι»  περίπου 4 ώρες πριν από την τοποθέτηση των τροφίμων και των ποτών.

Όταν είναι ενεργοποιημένη η λειτουργία «Πάρτι» , οι λειτουργίες «Εντατική ψύξη» και «Εντατική κατάψυξη»  ενεργοποιούνται αυτόματα.

Η λειτουργία «Πάρτι»  δεν μπορεί να ενεργοποιηθεί, αν είναι απενεργοποιημένο το τμήμα συντήρησης ή αν είναι ενεργοποιημένη η λειτουργία «Διακοπές» .

Η λειτουργία «Πάρτι»  απενεργοποιείται αυτόματα μετά από περίπου 24 ώρες. Μπορείτε όμως να απενεργοποιήσετε τη λειτουργία «Πάρτι»  οποιαδήποτε στιγμή νωρίτερα.

### Λειτουργία «Διακοπές»

Η λειτουργία «Διακοπές»  συνιστάται όταν, π.χ. κατά τη διάρκεια των διακοπών, δεν θέλετε να απενεργοποιήσετε πλήρως τη συντήρηση ή δεν χρειάζεστε υψηλή απόδοση ψύξης.

Η ενεργοποιημένη λειτουργία «Διακοπές»  εμφανίζεται στην αρχική οθόνη.

Η ζώνη συντήρησης ρυθμίζεται σε θερμοκρασία 15°C, ενώ στη ζώνη PerfectFresh Pro ρυθμίζεται αυτόματα μια θερμοκρασία από 9°C έως 12°C. Η συντήρηση μπορεί επομένως να παραμείνει σε λειτουργία, καταναλώνοντας λιγότερο ρεύμα.

Η κατάψυξη παραμένει σε λειτουργία στη θερμοκρασία που έχει ήδη ρυθμιστεί.

Σε αυτήν τη μέτρια θερμοκρασία συντήρησης μπορούν να παραμείνουν στο ψυγείο για κάποιο επιπλέον χρονικό διάστημα τρόφιμα που δεν αλλοιώνονται εύκολα. Η κατανάλωση ηλεκτρικού ρεύματος είναι χαμηλότερη απ' ό,τι στην κανονική λειτουργία. Επίσης, δεν αναπτύσσονται οσμές ή μούχλα, όπως μπορεί να συμβεί σε μια ζώνη συντήρησης που βρίσκεται εκτός λειτουργίας με την πόρτα της συσκευής κλειστή.



 Κίνδυνος για την υγεία από την κατανάλωση αλλοιωμένων τροφίμων. Σε περίπτωση παρατεταμένης θερμοκρασίας επάνω από 4°C στη ζώνη συντήρησης μπορεί να επηρεαστεί ο χρόνος διατήρησης και η ποιότητα των τροφίμων.

Ενεργοποιείτε τη λειτουργία «Διακοπές»  πάντα για περιορισμένο μόνο χρονικό διάστημα.

Μην αποθηκεύετε αυτό το χρονικό διάστημα ευαίσθητα τρόφιμα και τρόφιμα που αλλοιώνονται εύκολα, όπως φρούτα, λαχανικά, ψάρι, κρέας και γαλακτοκομικά προϊόντα.

### Ενεργοποίηση της λειτουργίας κλειδώματος /

Η ενεργοποιημένη λειτουργία κλειδώματος  προστατεύει από τυχόν ακούσια απενεργοποίηση του ψυγείου και από ακούσιες ρυθμίσεις που θα μπορούσαν να πραγματοποιήσουν αναρμόδια άτομα, π.χ. παιδιά.

■ Στη λειτουργία ρυθμίσεων , χρησιμοποιήστε το πλήκτρο αφής < ή > για να μεταβείτε στο σύμβολο .

■ Πατήστε το OK.

Όταν η λειτουργία κλειδώματος  είναι ενεργοποιημένη, εμφανίζεται μια κουκίδα στην επάνω γωνία της οθόνης •.

■ Κλείστε την πόρτα της συσκευής. Μόνο τότε ενεργοποιείται η λειτουργία κλειδώματος .

### Σύντομη απενεργοποίηση της λειτουργίας κλειδώματος /

Όταν θέλετε π.χ. να αλλάξετε τη θερμοκρασία, μπορείτε να απενεργοποιήσετε προσωρινά τη λειτουργία κλειδώματος:

■ Πατήστε το OK.

Στην οθόνη εμφανίζεται η ένδειξη .

■ Πατήστε το πλήκτρο αφής OK για περίπου 6 δευτερόλεπτα.

Στην οθόνη εμφανίζεται η ένδειξη  (έχει επιλεγεί η συντήρηση).

■ Αλλάξτε, αν χρειάζεται, την επιλεγμένη περιοχή θερμοκρασίας χρησιμοποιώντας τα πλήκτρα αφής < και >.

■ Πατήστε το OK.

■ Προβείτε τώρα στις επιθυμητές ρυθμίσεις.

■ Πατήστε το OK.

Μόλις κλείσετε την πόρτα της συσκευής, η λειτουργία κλειδώματος ενεργοποιείται ξανά .

### Μόνιμη απενεργοποίηση της λειτουργίας κλειδώματος /

■ Πατήστε το OK.

Στην οθόνη εμφανίζεται η ένδειξη .

■ Πατήστε το πλήκτρο αφής OK για περίπου 6 δευτερόλεπτα.

Στην οθόνη εμφανίζεται η ένδειξη  (έχει επιλεγεί η συντήρηση).

■ Με το πλήκτρο αφής < ή > μεταβείτε στο σύμβολο .

■ Πατήστε το OK.

## Προγραμματισμός άλλων ρυθμίσεων

- Με το πλήκτρο αφής < ή > μεταβείτε στο σύμβολο .
- Πατήστε το OK.

Όταν η λειτουργία κλειδώματος είναι απενεργοποιημένη, εμφανίζεται η ένδειξη  στην οθόνη.

### Λειτουργία Sabbath

Το ψυγείο για την υποστήριξη θρησκευτικών εθίμων διαθέτει λειτουργία Sabbath.

Η ενεργοποιημένη λειτουργία Sabbath  εμφανίζεται πρώτα στην αρχική οθόνη.

Μετά από 3 δευτερόλεπτα σβήνει η οθόνη.

Όσο είναι ενεργοποιημένη η λειτουργία Sabbath , δεν μπορείτε να πραγματοποιήσετε ρυθμίσεις στο ψυγείο σας.



Βεβαιωθείτε ότι οι πόρτες της συσκευής είναι καλά κλεισμένες, αφού οι οπτικές και ακουστικές προειδοποιήσεις στη συγκεκριμένη λειτουργία είναι απενεργοποιημένες.

Η λειτουργία Sabbath  απενεργοποιείται αυτόματα μετά από περίπου 80 ώρες.



Με ενεργοποιημένη τη λειτουργία Sabbath  απενεργοποιούνται τα εξής:

- ο εσωτερικός φωτισμός με ανοιχτή πόρτα συσκευής
- όλα τα ακουστικά και οπτικά σήματα
- η ένδειξη θερμοκρασίας
- τυχόν ενεργή σύνδεση WLAN



Όλες οι ήδη ενεργοποιημένες λειτουργίες παραμένουν ενεργές.

 Κίνδυνος για την υγεία από την κατανάλωση αλλοιωμένων τροφίμων. Επειδή μια πιθανή διακοπή ρεύματος κατά τη διάρκεια της λειτουργίας Sabbath  δεν εμφανίζεται, τα τρόφιμα εκτίθενται κατά περίπτωση για κάποιο χρονικό διάστημα σε αυξημένες θερμοκρασίες. Έτσι η διάρκεια ζωής των τροφίμων μειώνεται. Σε περίπτωση που προκύψει διακοπή ρεύματος κατά τη διάρκεια της λειτουργίας Sabbath , ελέγχετε την ποιότητα των τροφίμων.

### Ενεργοποίηση λειτουργίας Sabbath

- Στη λειτουργία ρυθμίσεων , χρησιμοποιήστε το πλήκτρο αφής < ή > για να μεταβείτε στο σύμβολο .

- Πατήστε το OK.

Όταν η λειτουργία Sabbath  είναι ενεργοποιημένη, εμφανίζεται μια κουκκίδα στην επάνω γωνία της οθόνης .

Μετά από 3 δευτερόλεπτα, η οθόνη απενεργοποιείται.



- Κλείστε την πόρτα της συσκευής.

### Απενεργοποίηση λειτουργίας Sabbath

- Πατήστε το πλήκτρο αφής OK.

Στην οθόνη εμφανίζεται η ένδειξη .

- Πατήστε το OK.

Όταν η λειτουργία Sabbath  είναι ενεργοποιημένη, εμφανίζεται μια κουκκίδα στην επάνω γωνία της οθόνης .



- Πατήστε το OK.

Όταν η λειτουργία Sabbath  είναι απενεργοποιημένη, σβήνει η κουκκίδα στην επάνω γωνία της οθόνης.

## Προγραμματισμός άλλων ρυθμίσεων

### Αλλαγή χρονικού διαστήματος έως την ενεργοποίηση του συναγερμού πόρτας

Μπορείτε να ρυθμίσετε το πόσο γρήγορα θα αρχίζει να ηχεί ο συναγερμός πόρτας μετά το άνοιγμα μιας πόρτας της συσκευής.

- Στη λειτουργία ρυθμίσεων , χρησιμοποιήστε το πλήκτρο αφής < ή > για να μεταβείτε στο σύμβολο .
- Πατήστε το **OK**.
- Χρησιμοποιώντας τα πλήκτρα αφής < και >, επιλέξτε το επιθυμητό χρονικό διάστημα μεταξύ 30 δευτερολέπτων και 3 λεπτών: 30 δευτερολέπτων.
- Πατήστε το **OK**.

### Σύνδεση σε δίκτυο

Το ψυγείο είναι εξοπλισμένο με ενσωματωμένη μονάδα WiFi. Η μονάδα WiFi σας επιτρέπει να συνδεθείτε στο οικιακό σας δίκτυο και να χρησιμοποιήσετε την εφαρμογή Miele σε μια κινητή συσκευή.

Μόλις το ψυγείο σας συνδεθεί μέσω WiFi, η σύνδεση αποκαθίσταται αυτόματα κάθε φορά που την ενεργοποιείτε ξανά.

Εξασφαλίστε ότι στον χώρο τοποθέτησης του ψυγείου σας το σήμα του δικτύου WiFi σας είναι αρκετά ισχυρό.

Με τη σύνδεση του ψυγείου στο δίκτυο WiFi σας αυξάνεται η κατανάλωση ηλεκτρικού ρεύματος, ακόμη και αν το ψυγείο είναι εκτός λειτουργίας.

### Έξυπνες πρόσθετες λειτουργίες μέσω της εφαρμογής Miele\*



Η δικτύωση μέσω της εφαρμογής Miele σας δίνει πρόσβαση σε πολλές έξυπνες λειτουργίες, όπως:

- Προβολή πληροφοριών κατάστασης
- Χρήση πρόσθετων χρήσιμων λειτουργιών
- Ενημέρωση του ψυγείου σας σύμφωνα με το τελευταίο επίπεδο εξέλιξης της Miele μέσω ενημερώσεων λογισμικού



Μπορείτε να βρείτε περισσότερες λεπτομέρειες σχετικά με τις έξυπνες πρόσθετες λειτουργίες στην ιστοσελίδα της Miele, στο Apple App Store® ή στο Google Play Store™.

\* Πρόσθετη ψηφιακή προσφορά από την Miele & Cie. KG. Το εύρος των λειτουργιών μπορεί να διαφέρει ανάλογα με το μοντέλο και τη χώρα. Απαιτείται να συμφωνήσετε με τους Γενικούς Όρους και Προϋποθέσεις και την Πολιτική Απορρήτου για τα ψηφιακά προϊόντα και τις υπηρεσίες της Miele στην εφαρμογή Miele. Η Miele διατηρεί το δικαίωμα να αλλάξει ή να διακόψει τις ψηφιακές προσφορές ανά πάσα στιγμή.

### Πραγματοποιήστε δικτύωση για 1η φορά

- Πατήστε το **OK**.
- Στην οθόνη εμφανίζεται το μήνυμα .
- Με το πλήκτρο αφής < ή > μεταβείτε στο σύμβολο .
  - Πατήστε **OK**.
  - Με το πλήκτρο αφής < ή > μεταβείτε στο σύμβολο .
  - Πατήστε το **OK**.

## Προγραμματισμός άλλων ρυθμίσεων



- Με τα πλήκτρα αφής < και >, επιλέξετε την επιθυμητή μέθοδο σύνδεσης (APP ή WPS).
- Πατήστε το OK.
- **Για έξοδο από τη λειτουργία ρυθμίσεων** , χρησιμοποιήστε το πλήκτρο αφής < ή > για να μεταβείτε στο σύμβολο .
- Πατήστε OK.
- Με το πλήκτρο αφής < ή > μεταβείτε στο σύμβολο  και πατήστε OK.

Μετά την επιτυχή σύνδεση εμφανίζεται στην οθόνη η ένδειξη .



Αν η σύνδεση δεν μπόρεσε να δημιουργηθεί, εμφανίζεται το .

Ξεκινήστε τη διαδικασία ξανά.





### Απενεργοποίηση σύνδεσης WLAN



- Πατήστε το OK.
- Στην οθόνη εμφανίζεται το μήνυμα .
- Με το πλήκτρο αφής < ή > μεταβείτε στο σύμβολο .
- Πατήστε το OK.
- Με το πλήκτρο αφής < ή > μεταβείτε στο σύμβολο .
- Πατήστε το OK.



Όταν το WLAN είναι απενεργοποιημένο, εμφανίζεται το σύμβολο  στην οθόνη.

- **Για έξοδο από τη λειτουργία ρυθμίσεων** , χρησιμοποιήστε το πλήκτρο αφής < ή > για να μεταβείτε στο σύμβολο .
- Πατήστε το OK.
- Με το πλήκτρο αφής < ή > μεταβείτε στο σύμβολο  και πατήστε OK.

### Ενεργοποίηση σύνδεσης WLAN





- Πατήστε το OK.
- Στην οθόνη εμφανίζεται το μήνυμα .
- Με το πλήκτρο αφής < ή > μεταβείτε στο σύμβολο .
- Πατήστε το OK.
- Με το πλήκτρο αφής < ή > μεταβείτε στο σύμβολο .
- Πατήστε το OK.
- Με το πλήκτρο αφής < ή > μεταβείτε στο σύμβολο  και πατήστε OK.

Όταν το WLAN είναι ενεργοποιημένο, εμφανίζεται το σύμβολο , καθώς και μια κουκκίδα, στην επάνω γωνία της οθόνης .

- **Για έξοδο από τη λειτουργία ρυθμίσεων** , χρησιμοποιήστε το πλήκτρο αφής < ή > για να μεταβείτε στο σύμβολο .
- Πατήστε το OK.
- Με το πλήκτρο αφής < ή > μεταβείτε στο σύμβολο  και πατήστε OK.

Όταν η σύνδεση WLAN είναι ενεργή, εμφανίζεται το σύμβολο  στην οθόνη.

### Επαναφορά διαμόρφωσης δικτύου

- Πατήστε OK.
- Στην οθόνη εμφανίζεται .
- Με το πλήκτρο αφής < ή > μεταβείτε στο σύμβολο .
- Πατήστε OK.
- Με το πλήκτρο αφής < ή > μεταβείτε στο σύμβολο .
- Πατήστε OK.
- Με το πλήκτρο αφής >, μεταβείτε στο σύμβολο .
- Πατήστε OK.

## Προγραμματισμός άλλων ρυθμίσεων

- Με το πλήκτρο αφής >, μεταβείτε στο σύμβολο X.
- Πατήστε OK.
- Για έξοδο από τη λειτουργία ρυθμίσεων , χρησιμοποιήστε το πλήκτρο αφής < ή > για να μεταβείτε στο σύμβολο ↩.
- Πατήστε OK.
- Με το πλήκτρο αφής < ή > μεταβείτε στο σύμβολο ↩ και πατήστε OK.



Εκτελείται επαναφορά όλων των ρυθμίσεων που έχουν προγραμματιστεί και των τιμών που έχουν εισαχθεί.

Η σύνδεση WiFi απενεργοποιείται και το σύμβολο  σβήνει από την οθόνη.

Επαναφέρετε τη διαμόρφωση δικτύου στην αρχική κατάσταση, όταν θέλετε να απορρίψετε το ψυγείο σας, να το πουλήσετε ή να θέσετε σε λειτουργία ένα μεταχειρισμένο ψυγείο. Όλα τα προσωπικά δεδομένα διαγράφονται από το ψυγείο. Εκτός από αυτό, ένας προκάτοχος της συσκευής δεν θα μπορεί πια να επέμβει σε αυτή.

### Αλλαγή της έντασης του προειδοποιητικού ήχου και των ηχητικών σημάτων /

Μπορείτε να αλλάξετε την ένταση του προειδοποιητικού ήχου και των ηχητικών σημάτων (π.χ. για συναγερμό πόρτας ή μήνυμα σφάλματος). Μπορείτε ακόμη να απενεργοποιήσετε τον προειδοποιητικό ήχο και τα ηχητικά σήματα, εάν σας ενοχλούν.

- Στη λειτουργία ρυθμίσεων , χρησιμοποιήστε το πλήκτρο αφής < ή > για να μεταβείτε στο σύμβολο .
- Πατήστε το OK.



- Με τα πλήκτρα αφής < και >, επιλέξετε την επιθυμητή ένταση για τον προειδοποιητικό ήχο και τα ηχητικά σήματα.

- Πατήστε το OK.

Όταν ο προειδοποιητικός ήχος και τα ηχητικά σήματα είναι απενεργοποιημένα, εμφανίζεται η ένδειξη .

### Αλλαγή της φωτεινότητας οθόνης

Μπορείτε να προσαρμόσετε τη φωτεινότητα της οθόνης στις συνθήκες φωτός του περιβάλλοντός σας.

- Στη λειτουργία ρυθμίσεων , χρησιμοποιήστε το πλήκτρο αφής < ή > για να μεταβείτε στο σύμβολο .

- Πατήστε το OK.

- Με τα πλήκτρα αφής < και >, επιλέξετε την επιθυμητή φωτεινότητα της οθόνης.

- Πατήστε το OK.

### Απενεργοποίηση εκθεσιακής ρύθμισης

Η εκθεσιακή ρύθμιση  επιτρέπει στον έμπορο να παρουσιάσει το ψυγείο, χωρίς να είναι ενεργοποιημένη η ψύξη. Δεν χρειάζεστε αυτή τη ρύθμιση για ιδιωτική χρήση.



Εάν η εκθεσιακή ρύθμιση είναι ενεργοποιημένη εκ του εργοστασίου, μετά την ενεργοποίηση του ψυγείου εμφανίζεται στην οθόνη η ένδειξη .

- Στον πίνακα χειρισμού, πατήστε το πλήκτρο αφής OK.

Στην οθόνη εμφανίζεται πρώτα η ένδειξη Miele και στη συνέχεια εμφανίζεται η οθόνη έναρξης.

- Πατήστε το OK.

## Προγραμματισμός άλλων ρυθμίσεων



■ Στη λειτουργία ρυθμίσεων , χρησιμοποιήστε το πλήκτρο αφής < ή > για να μεταβείτε στο σύμβολο .

■ Πατήστε το *OK*.

Μετά την απενεργοποίηση της εκθεσιακής ρύθμισης , η λειτουργία του ψυγείου τερματίζεται και πρέπει να ενεργοποιηθεί ξανά.

### Επαναφορά εργοστασιακών ρυθμίσεων

Πραγματοποιείται επαναφορά όλων των ρυθμίσεων του ψυγείου στις ρυθμίσεις της κατάστασης παράδοσης (ρυθμίσεις, βλέπε κεφάλαιο «Περιγραφή συσκευής»).

■ Στη λειτουργία ρυθμίσεων , χρησιμοποιήστε το πλήκτρο αφής < ή > για να μεταβείτε στο σύμβολο .

■ Πατήστε το *OK*.

■ Με το πλήκτρο αφής >, μεταβείτε στο σύμβολο .

■ Πατήστε το *OK*.

Η λειτουργία του ψυγείου τερματίζεται και πρέπει να ενεργοποιηθεί ξανά.



### Πληροφορίες

Στην οθόνη εμφανίζονται τα στοιχεία της συσκευής (ονομασία μοντέλου και αριθμός κατασκευής).

Έχετε διαθέσιμα αυτά τα στοιχεία συσκευής:

- Για τη σύνδεση του ψυγείου στο δίκτυο WLAN (βλέπε κεφάλαιο «Προγραμματισμός άλλων ρυθμίσεων», ενότητα «Miele@home») (ανάλογα με το μοντέλο).
- Για την αναφορά σφάλματος στο Miele Service (βλ. κεφάλαιο «Service»).
- Για την προβολή πληροφοριών της βάσης δεδομένων EPREL (βλέπε κεφάλαιο «Service»).

### Ένδειξη αλλαγής φίλτρου οσμών



Μετά την τοποθέτηση του φίλτρου οσμών (πρόσθετο εξάρτημα) πρέπει αρχικά να ενεργοποιηθεί η ένδειξη αλλαγής φίλτρου οσμών  στη λειτουργία ρυθμίσεων .

Η ένδειξη αλλαγής φίλτρου οσμών  στην αρχική οθόνη σας υπενθυμίζει περ. κάθε 6 μήνες, ότι πρέπει να αλλάξετε το φίλτρο οσμών (βλέπε κεφ. «Καθαρισμός και φροντίδα», ενότητα «Αλλαγή φίλτρων οσμών»).

### Λειτουργία καθαρισμού

Η λειτουργία καθαρισμού  διευκολύνει τον καθαρισμό της ζώνης συντήρησης (βλέπε κεφ. «Καθαρισμός και φροντίδα»). Ο εσωτερικός φωτισμός παραμένει ενεργοποιημένος, παρόλο που η συντήρηση είναι απενεργοποιημένη. Τα ηχητικά και οπτικά σήματα είναι επίσης απενεργοποιημένα.

Η ενεργοποιημένη λειτουργία καθαρισμού  εμφανίζεται στην αρχική οθόνη.

Μετά τον καθαρισμό πρέπει να απενεργοποιηθεί η λειτουργία καθαρισμού . Αν η πόρτα συσκευής παραμένει κλειστή για πάνω από 10 λεπτά, απενεργοποιείται αυτόματα η λειτουργία καθαρισμού .

Δεν επιτρέπεται να αφαιρέσετε την πινακίδα τύπου από το εσωτερικό του ψυγείου. Η πινακίδα τύπου είναι απαραίτητη σε περίπτωση βλάβης.

Προσέχετε να μην εισχωρήσει νερό στο ηλεκτρονικό σύστημα ή τον φωτισμό.

 Κίνδυνος ζημιάς λόγω διείσδυσης υγρασίας.  
Ο ατμός ενός ατμοκαθαριστή μπορεί να προκαλέσει ζημιά σε πλαστικά και ηλεκτρικά εξαρτήματα.  
Μη χρησιμοποιείτε ατμοκαθαριστή για να καθαρίσετε το ψυγείο.

## Απόψυξη συσκευής

### Συντήρηση και ζώνη PerfectFresh Pro

Στη συντήρηση και στη ζώνη PerfectFresh Pro, η απόψυξη γίνεται αυτόματα.

### Κατάψυξη

Το ψυγείο διαθέτει σύστημα «NoFrost», μέσω του οποίου εκτελείται αυτόματα η απόψυξη της κατάψυξης.

## Υποδείξεις για το καθαριστικό

Στο εσωτερικό του ψυγείου χρησιμοποιείτε μόνο μέσα καθαρισμού και περιποίησης που είναι ακίνδυνα για τα τρόφιμα.

Για να μην πάθουν ζημιά όλες οι επιφάνειες, **μην** χρησιμοποιείτε κατά τον καθαρισμό

- καθαριστικά που περιέχουν σόδα, αμμωνία, οξέα ή χλώριο
- καθαριστικά αφαίρεσης αλάτων
- δυνατά καθαριστικά (π.χ. σε μορφή σκόνης, γαλακτώματος, κόκκων),

- καθαριστικά που περιέχουν διαλύτες
- καθαριστικά ανοξειδωτων επιφανειών
- απορρυπαντικά πλυντηρίου πιάτων
- σπρέι φούρνου
- καθαριστικό για τζάμια
- σκληρά σφουγγάρια και βούρτσες, (π.χ. σφουγγάρια για κατασαρόλες)
- ειδικά σφουγγαράκια σε σχήμα γόμας που «σβήνουν» τη βρομιά χωρίς νερό και σαπούνι
- κοφτερές μεταλλικές ξύστρες

Για τον καθαρισμό συνιστάται ένα καθαρό σφουγγάρι, χλιαρό νερό με λίγο απορρυπαντικό.

## Προετοιμασία του ψυγείου για καθαρισμό

### Καθαρισμός της ζώνης συντήρησης μόνο:

Χρησιμοποιήστε τη λειτουργία καθαρισμού .

- Βγάλτε τα τρόφιμα από τη συντήρηση και, στη συνέχεια, τοποθετήστε τα σε δροσερό μέρος.
- Εάν είναι απαραίτητο, αφαιρέστε όλα τα αφαιρούμενα μέρη για καθαρισμό.

### Καθαρισμός της κατάψυξης/όλου του ψυγείου:

- Απενεργοποιήστε το ψυγείο.

Στην οθόνη εμφανίζεται το σύμβολο  και η ψύξη είναι απενεργοποιημένη.

- Βγάλτε τα τρόφιμα από την κατάψυξη/το ψυγείο και, στη συνέχεια, τοποθετήστε τα τρόφιμα που βγάλατε σε δροσερό μέρος.
- Εάν είναι απαραίτητο, αφαιρέστε όλα τα αφαιρούμενα μέρη για καθαρισμό.

# Καθαρισμός και φροντίδα

## Καθαρισμός εσωτερικού χώρου

Καθαρίζετε το ψυγείο τακτικά, τουλάχιστον όμως μία φορά το μήνα.

Αν η βρομιά παραμένει για αρκετό χρονικό διάστημα, ενδεχομένως να μην μπορεί πλέον να αφαιρεθεί.

Το χρώμα των επιφανειών μπορεί να αλλοιωθεί.

Καλύτερα να αφαιρείτε αμέσως τη βρομιά.

- Καθαρίστε τον **εσωτερικό χώρο** με ένα καθαρό απορροφητικό πανί, χλιαρό νερό και λίγο υγρό πιάτων για πλύσιμο στο χέρι.
- Μετά τον καθαρισμό ξεπλύνετε με καθαρό νερό και στεγνώστε τα όλα με ένα πανί καθαρισμού.
- Καθαρίστε το κανάλι νερού συμπύκνωσης και την οπή αποστράγγισης με ένα στικ ή κάτι παρόμοιο.
- Για να αεριστεί επαρκώς το ψυγείο και για να αποφύγετε τη δημιουργία οσμών, αφήστε το ψυγείο ανοικτό για λίγο ακόμα.

## Καθαρισμός εξαρτημάτων με το χέρι ή στο πλυντήριο πιάτων

Τα ακόλουθα εξαρτήματα θα πρέπει να καθαρίζονται αποκλειστικά **στο χέρι**:

- οι ανοξείδωτες διακοσμητικές λωρίδες
- το ράφι με εκτύπωση
- η διαχωριστική πλάκα με ράφι για μπουκάλια
- όλα τα συρτάρια και τα καπάκια (περιέχονται ανάλογα με το μοντέλο)

- το μεταβλητό ράφι για μπουκάλια (διατίθεται ως πρόσθετο εξάρτημα)
- το κουτί ταξινόμησης (διατίθεται ως πρόσθετο εξάρτημα)

Τα ακόλουθα εξαρτήματα **πλένονται στο πλυντήριο πιάτων**:

 Κίνδυνος ζημιάς εξαιτίας των πολύ υψηλών θερμοκρασιών που αναπτύσσονται στο πλυντήριο πιάτων. Μέρη του ψυγείου μπορεί λόγω του καθαρισμού στο πλυντήριο πιάτων σε θερμοκρασία μεγαλύτερη από 55°C να αχρηστευτούν π.χ. να παραμορφωθούν.

Για εξαρτήματα κατάλληλα για πλύσιμο στο πλυντήριο πιάτων επιλέγετε αποκλειστικά προγράμματα του πλυντηρίου πιάτων έως και 55°C.

Μέσω της επαφής με φυσικές χρωστικές ουσίες, π.χ. που υπάρχουν σε καρότα, ντομάτες και κέτσαπ μπορεί να αλλοιωθεί το χρώμα των πλαστικών μερών στο πλυντήριο πιάτων. Η αλλοίωση αυτή είναι επιφανειακή και δεν έχει καμία επίδραση στη σταθερότητα των μερών.

- το στήριγμα μπουκαλιών, η αυγοθήκη, η παγοθήκη
- τα ράφια πόρτας και μπουκαλιών στην πόρτα της συσκευής (χωρίς ανοξείδωτη διακοσμητική λωρίδα)
- τα ράφια της συντήρησης (χωρίς ράβδους και χωρίς εκτύπωση)
- Γυάλινα ράφια (χωρίς προστατευτικούς πήχεις)
- το στήριγμα για φίλτρα οσμών (διατίθεται ως πρόσθετο εξάρτημα)

## Αφαίρεση, αποσυναρμολόγηση και καθαρισμός εξαρτημάτων

### Αποσυναρμολόγηση ραφιού πόρτας/μπουκαλιών

Αφαιρέστε την ανοξειδωτη διακοσμητική λωρίδα, προτού πλύνετε το ράφι πόρτας/μπουκαλιών στο πλυντήριο πιάτων.

Για να αφαιρέσετε τη διακοσμητική λωρίδα, ενεργήστε ως εξής:

- Τοποθετήστε το ράφι πόρτας/ράφι μπουκαλιών πάνω στον πάγκο.
- Τραβήξτε τη διακοσμητική λωρίδα ξεκινώντας από τη μία πλευρά.
- Στερεώστε τη διακοσμητική λωρίδα ξανά στο ράφι πόρτας/ράφι μπουκαλιών μετά τον καθαρισμό.

### Αποσυναρμολόγηση ραφιών

Πριν από τον καθαρισμό των ραφιών, αφαιρέστε τη διακοσμητική λωρίδα. Ενεργήστε ως εξής:

- Τοποθετήστε το ράφι πάνω σε μια μαλακή βάση (π.χ. πετσέτα κουζίνας) στην επιφάνεια εργασίας.

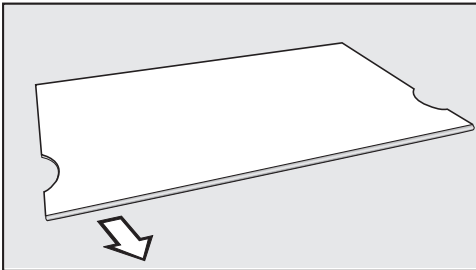

- Τραβήξτε τη διακοσμητική λωρίδα ξεκινώντας από τη μία πλευρά.
- Μετά τον καθαρισμό, στερεώστε πάλι τη διακοσμητική λωρίδα στα ράφια.

### Αφαίρεση του συρταριού

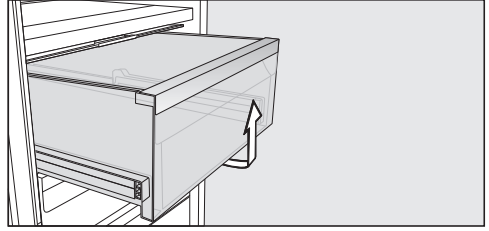

- Τραβήξτε το συρτάρι προς τα έξω, σηκώνοντάς το από μπροστά.
- Μετά τον καθαρισμό σπρώξτε το συρτάρι ξανά προς τα μέσα.

### Αφαίρεση διακοσμητικής πλάκας με το ράφι για μπουκάλια

- Αφαιρέστε τον πίσω γυάλινο πάτο από τη διαχωριστική πλάκα.

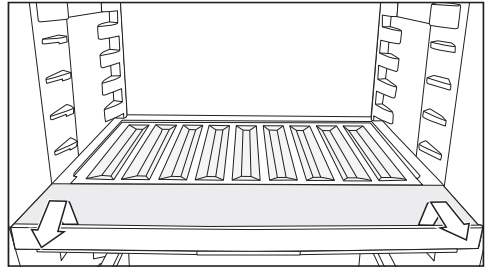

- Ανασηκώστε το ράφι για μπουκάλια προς τα εμπρός και τραβήξτε το έξω.
- Μετά τον καθαρισμό, σπρώξτε το ράφι για μπουκάλια προς τα μέσα μέχρι το τέρμα και πιέστε το προς τα κάτω.
- Τοποθετήστε ξανά τον γυάλινο πάτο στη διαχωριστική πλάκα.

# Καθαρισμός και φροντίδα

## Αφαίρεση καπακιού

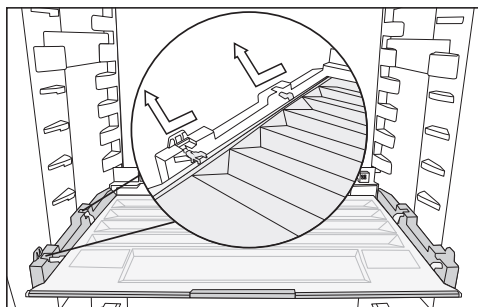

- Ανασηκώστε το καπάκι από μπροστά και αφαιρέστε το τραβώντας το προς τα έξω.
- Μετά τον καθαρισμό σπρώξτε ξανά το καπάκι στη θέση του.

## Αφαίρεση των συρταριών και των γυάλινων ραφιών της κατάψυξης

- Τραβήξτε το συρτάρι προς τα έξω, ανασηκώνοντάς το ελαφρώς από μπροστά.
- Τραβήξτε το γυάλινο ράφι προς τα έξω, ανασηκώνοντάς το ελαφρώς από μπροστά.

## Τοποθέτηση γυάλινων ραφιών και συρταριών της κατάψυξης

- Τοποθετήστε το γυάλινο ράφι λοξά πάνω στις ράγες-οδηγούς.
- Σύρετε το γυάλινο ράφι προς τα μέσα χαμηλώνοντάς το.
- Τοποθετήστε το συρτάρι λοξά πάνω στις ράγες-οδηγούς.
- Σύρετε το συρτάρι προς τα μέσα χαμηλώνοντάς το.

## Αλλαγή του φίλτρου Active AirClean (φίλτρο οσμών)

Νέα φίλτρα Active AirClean μπορείτε να προμηθευτείτε από το Miele Service, σε εξειδικευμένα καταστήματα ή από τον ιστότοπο της Miele.

- Αφαιρέστε το στήριγμα για τα φίλτρα οσμών από το ράφι, τραβώντας το προς τα πάνω.

Τα τοποθετημένα φίλτρα οσμών δεν επιτρέπεται να εφάπτονται στο πίσω τοίχωμα στη συσκευή, αφού μέσω της υγρασίας στο πίσω τοίχωμα μπορεί να κολλήσουν με αυτό.

Τοποθετήστε τα νέα φίλτρα οσμών τόσο βαθιά στο στήριγμα, ώστε να μην προεξέχουν από την άκρη του στηρίγματος.

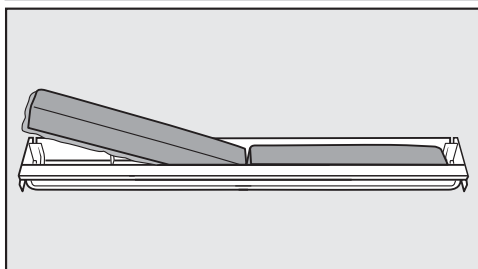

- Βγάλτε τα δύο φίλτρα οσμών και τοποθετήστε τα νέα φίλτρα με το περιμετρικό πλαίσιο προς τα κάτω μέσα στο στήριγμα.

## Καθαρισμός και φροντίδα

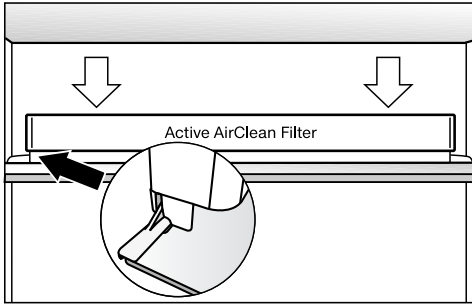

- Τοποθετήστε την υποδοχή στο κέντρο πάνω στο πίσω προστατευτικό τηγάκι του ραφίου που θέλετε, ώστε να ασφαλίσει στη θέση αυτή.

### Επιβεβαίωση αλλαγής φίλτρου Active AirClean

- Πατήστε *OK*.

Το σύμβολο  σβήνει και ο μετρητής χρόνου μηδενίζεται.

### Καθαρισμός πορτών συσκευής και πλαϊνών τοιχωμάτων

Αν η βρωμιά παραμείνει για αρκετό χρονικό διάστημα, ενδεχομένως να μην μπορεί να αφαιρεθεί.

Το χρώμα των επιφανειών μπορεί να αλλοιωθεί.

Αφαιρείτε τη βρωμιά της πρόσοψης συσκευής και των πλαϊνών τοιχωμάτων καλύτερα αμέσως.

Όλες οι επιφάνειες είναι ευαίσθητες στις γρατζουνιές και το χρώμα τους μπορεί να αλλοιωθεί, αν έρθουν σ' επαφή με ακατάλληλα καθαριστικά. Διαβάστε τις πληροφορίες στην ενότητα «Υποδείξεις για το καθαριστικό» στην αρχή αυτού του κεφαλαίου.

- Καθαρίστε τις επιφάνειες με ένα καθαρό απορροφητικό πανί, υγρό πλύσης πιάτων στο χέρι και ζεστό νερό. Για τον καθαρισμό μπορείτε ακόμη να χρησιμοποιήσετε ένα καθαρό, υγρό πανί από μικροΐνες, χωρίς απορρυπαντικό.
- Μετά τον καθαρισμό ξεπλένετε με καθαρό νερό και στεγνώνετε με ένα μαλακό πανί.

### Καθαρισμός φλάντζας πόρτας

 Κίνδυνος ζημιάς εξαιτίας λανθασμένου καθαρισμού.

Η εφαρμογή λαδιού ή γράσου στο λάστιχο της πόρτας μπορεί να καταστήσει πορώδη την επιφάνειά της.

Μην χρησιμοποιείτε έλαια ή λίπη στη φλάντζα πόρτας.

- Καθαρίζετε τακτικά τη φλάντζα πόρτας με καθαρό νερό και σκουπίζετε την στο τέλος προσεκτικά με πανί.

### Καθαρισμός εγκάρσιων τομών αερισμού και εξαερισμού

- Καθαρίζετε τακτικά τα ανοίγματα αερισμού και εξαερισμού με ένα ξεσκονιστήρι ή με ηλεκτρική σκούπα (χρησιμοποιείτε π.χ. τη βούρτσα σκαλιστών επιφανειών για τις ηλεκτρικές σκούπες Miele).

### Μετά τον καθαρισμό

- Επανατοποθετήστε στο ψυγείο όλα τα εξαρτήματα.
- Αν χρειάζεται, ενεργοποιήστε πάλι το ψυγείο.
- Εάν είναι απαραίτητο, απενεργοποιήστε ξανά το καθαριστικό  της συτήρησης.

## Καθαρισμός και φροντίδα

---

- Ενεργοποιήστε για λίγο τη λειτουργία «Εντατική κατάψυξη» ❄️, ώστε να κρυώσει γρήγορα η κατάψυξη.
- Ενεργοποιήστε για λίγο τη λειτουργία «Εντατική συντήρηση» ❄️, ώστε να κρυώσει γρήγορα η συντήρηση.
- Τοποθετήστε τα τρόφιμα στη συντήρηση.
- Τοποθετήστε τα συρτάρια κατάψυξης με τα κατεψυγμένα τρόφιμα στην κατάψυξη, μόλις η θερμοκρασία στην κατάψυξη είναι αρκετά χαμηλή.
- Απενεργοποιήστε τη λειτουργία SuperCooling ❄️ μόλις τα τρόφιμα ή τα ποτά κρυώσουν αρκετά.
- Απενεργοποιήστε τη λειτουργία «Εντατική κατάψυξη» ❄️ μόλις επιτευχθεί μια σταθερή θερμοκρασία κατάψυξης τουλάχιστον  $-18^{\circ}\text{C}$ .
- Κλείστε τις πόρτες της συσκευής.

Τις περισσότερες βλάβες και τα σφάλματα μπορείτε να τα αντιμετωπίσετε μόνοι σας. Σε πολλές περιπτώσεις εξοικονομείτε χρόνο και χρήμα, καθώς δεν χρειάζεται να επικοινωνήσετε με το Miele Service.

Επισκεφθείτε τη διεύθυνση [www.miele.gr/support/customer-assistance](http://www.miele.gr/support/customer-assistance) για περισσότερες πληροφορίες σχετικά με το πώς μπορείτε να αποκαταστήσετε τις βλάβες μόνοι σας.



Αποφεύγετε να ανοίγετε τη συσκευή, μέχρι να αποκατασταθεί η βλάβη, για να διατηρήσετε την απώλεια ψύξης σε χαμηλά επίπεδα.

### Γενικά προβλήματα με τη συσκευή

Πρόβλημα	Αιτία και διόρθωση
<b>Το ψυγείο δεν ψύχεται.</b>	Το ψυγείο δεν έχει τεθεί σε λειτουργία. ■ Θέστε σε λειτουργία το ψυγείο.
	Το βύσμα παροχής δεν έχει τοποθετηθεί σωστά στην πρίζα ή το βύσμα της συσκευής δεν έχει τοποθετηθεί σωστά στην πρίζα της συσκευής. ■ Συνδέστε το βύσμα παροχής στην πρίζα και το βύσμα συσκευής στην πρίζα της συσκευής.
	Η ασφάλεια στον οικιακό ασφαλειοπίνακα έχει πέσει. Το ψυγείο, η τάση ηλεκτρικού ρεύματος του σπιτιού ή κάποια άλλη συσκευή μπορεί να παρουσιάζουν βλάβη. ■ Καλέστε έναν ηλεκτρολόγο ή το Miele Service.
<b>Ο συμπιεστής λειτουργεί συνεχώς.</b>	Δεν πρόκειται για σφάλμα. Για την εξοικονόμηση ενέργειας, ο συμπιεστής, όταν οι ανάγκες ψύξης είναι χαμηλές, μεταβαίνει σε λειτουργία χαμηλών στροφών. Με αυτόν τον τρόπο αυξάνεται ο χρόνος λειτουργίας του συμπιεστή.
<b>Ο συμπιεστής ενεργοποιείται όλο και συχνότερα και για μεγαλύτερο χρονικό διάστημα, η θερμοκρασία στο ψυγείο είναι πολύ χαμηλή.</b>	Οι πόρτες της συσκευής άνοιγαν συχνά. Ή τοποθετήθηκαν για ψύξη μεγάλες ποσότητες τροφίμων/κρασιών. ■ Ανοίγετε τις πόρτες της συσκευής μόνο όταν χρειάζεται και μόνο για το συντομότερο δυνατό χρονικό διάστημα.
	Οι πόρτες της συσκευής δεν κλείνουν εντελώς. Η θερμοκρασία στο ψυγείο πέφτει.

## Αντιμετώπιση προβλημάτων

Πρόβλημα	Αιτία και διόρθωση
	<ul style="list-style-type: none"><li>■ Ελέγξτε την εφαρμογή των θυρών της συσκευής και ρυθμίστε τις πόρτες της συσκευής χρησιμοποιώντας τις βίδες στους μεντεσέδες, εάν είναι απαραίτητο.</li></ul>
	<p>Οι πόρτες της συσκευής δεν έχουν κλείσει σωστά. Αν έχει ήδη σχηματιστεί παχύ στρώμα πάγου, μειώνεται η απόδοση ψύξης, με αποτέλεσμα να αυξάνεται η κατανάλωση ηλεκτρικού ρεύματος.</p> <ul style="list-style-type: none"><li>■ Κλείνετε πάντα εντελώς τις πόρτες της συσκευής.</li><li>■ Κάνετε απόψυξη του ψυγείου, αν χρειαστεί, και καθαρίστε το.</li></ul>
	<p>Η θερμοκρασία περιβάλλοντος είναι πολύ υψηλή. Όσο υψηλότερη είναι η θερμοκρασία περιβάλλοντος, τόσο περισσότερο λειτουργεί ο συμπιεστής.</p> <ul style="list-style-type: none"><li>■ Λάβετε υπόψη τις οδηγίες στο κεφάλαιο «Εγκατάσταση», ενότητα «Χώρος τοποθέτησης».</li></ul>
	<p>Τα ανοίγματα αερισμού και εξαερισμού είναι φραγμένα ή σκονισμένα.</p> <ul style="list-style-type: none"><li>■ Μην καλύπτετε τα ανοίγματα αερισμού και εξαερισμού.</li><li>■ Καθαρίζετε τακτικά τα ανοίγματα αερισμού και εξαερισμού από τη σκόνη.</li></ul>
	<p>Σε εντοιχιζόμενες συσκευές: Η συσκευή δεν τοποθετήθηκε σωστά στην εσοχή εντοιχισμού.</p> <ul style="list-style-type: none"><li>■ Εντοιχίστε το ψυγείο σύμφωνα με τις υποδείξεις που περιλαμβάνονται στις οδηγίες τοποθέτησης.</li></ul>













## Αντιμετώπιση προβλημάτων

Πρόβλημα	Αιτία και διόρθωση
<b>Η θερμοκρασία στο ψυγείο είναι πολύ χαμηλή.</b>	<p>Η θερμοκρασία στο ψυγείο έχει ρυθμιστεί πολύ χαμηλά.</p> <ul style="list-style-type: none"> <li>■ Διορθώστε τη ρύθμιση της θερμοκρασίας.</li> </ul>
	<p>Τοποθετήθηκαν πολλά νωπά τρόφιμα ταυτόχρονα στην κατάψυξη.</p> <ul style="list-style-type: none"> <li>■ Τηρείτε τις υποδείξεις στο κεφάλαιο «Χειρισμός», ενότητα «Κατάψυξη και αποθήκευση φρέσκων τροφίμων».</li> </ul>
	<p>Η λειτουργία «Εντατική ψύξη» ❄️ είναι ακόμη ενεργοποιημένη.</p> <ul style="list-style-type: none"> <li>■ Για να εξοικονομήσετε ρεύμα, απενεργοποιήστε νωρίτερα τη λειτουργία «Εντατική ψύξη» ❄️.</li> </ul>
	<p>Η λειτουργία Εντατική κατάψυξη ❄️ είναι ακόμα ενεργοποιημένη.</p> <ul style="list-style-type: none"> <li>■ Για να εξοικονομήσετε ενέργεια, απενεργοποιήστε νωρίτερα τη λειτουργία «Εντατική κατάψυξη» ❄️.</li> </ul>
<b>Η θερμοκρασία στο ψυγείο είναι πολύ υψηλή. Τα κατεψυγμένα τρόφιμα (ανάλογα με το μοντέλο) μπορεί να αρχίσουν να ξεπαγώνουν.</b>	<p>Δεν πρόκειται για σφάλμα. Η ρυθμισμένη θερμοκρασία είναι πολύ υψηλή.</p> <ul style="list-style-type: none"> <li>■ Διορθώστε τη ρύθμιση της θερμοκρασίας.</li> <li>■ Ελέγξτε τη θερμοκρασία ακόμα μία φορά μετά από 24 ώρες.</li> </ul>
	<p>Η θερμοκρασία περιβάλλοντος, για την οποία είναι κατασκευασμένο το ψυγείο σας, έχει πέσει κάτω από τα όρια. Ο συμπιεστής ενεργοποιείται σπανιότερα όταν η θερμοκρασία περιβάλλοντος είναι πολύ χαμηλή. Η θερμοκρασία στο ψυγείο αυξάνεται.</p> <ul style="list-style-type: none"> <li>■ Λάβετε υπόψη τις οδηγίες στο κεφάλαιο «Εγκατάσταση», ενότητα «Χώρος τοποθέτησης».</li> <li>■ Αυξήστε τη θερμοκρασία περιβάλλοντος.</li> </ul>
<b>Το ψυγείο έχει πιάσει πάγο ή στο εσωτερικό του έχει συσσωρευθεί νερό συμπύκνωσης. Ενδεχομένως δεν κλείνει σωστά η πόρτα της συσκευής.</b>	<p>Η φλάντζα πόρτας έχει ξεγλιστρήσει από την εγκοπή.</p> <ul style="list-style-type: none"> <li>■ Ελέγξτε, αν η φλάντζα πόρτας είναι τοποθετημένη σωστά στην εγκοπή.</li> </ul>
	<p>Η φλάντζα της πόρτας έχει υποστεί ζημιά.</p> <ul style="list-style-type: none"> <li>■ Ελέγξτε αν η φλάντζα της πόρτας έχει υποστεί ζημιά.</li> </ul>









## Αντιμετώπιση προβλημάτων



Πρόβλημα	Αιτία και διόρθωση
<p>Η μόνωση πόρτας έχει πάθει ζημιά ή πρέπει να αντικατασταθεί.</p>	<p>Η μόνωση πόρτας μπορεί να αντικατασταθεί χωρίς εργαλεία.</p> <ul style="list-style-type: none"> <li>■ Αντικαταστήστε τα λάστιχα της πόρτας. Μπορείτε να τα προμηθευτείτε από τα καταστήματα πώλησης προϊόντων Miele ή από το τμήμα ανταλλακτικών της Miele.</li> </ul>
<p>Στο συρτάρι υγρού κλίματος με τη ρύθμιση <math>\delta\delta</math>, τα τρόφιμα επηρεάζονται αρνητικά.</p>	<p>Σχηματίζεται υπερβολικά πολύ νερό συμπύκνωσης στο συρτάρι υγρού κλίματος.</p> <ul style="list-style-type: none"> <li>■ Αφαιρέστε το νερό συμπύκνωσης με ένα πανί.</li> <li>■ Τοποθετήστε μια σχάρα ή κάτι παρόμοιο, ώστε να μπορεί να στραγγίζεται η περιττή υγρασία.</li> <li>■ Ανοίξτε το καπάκι του συρταριού, επιλέγοντας τη θέση «Χαμηλή υγρασία αέρα <math>\delta</math>».</li> <li>■ Απενεργοποιήστε τον υγρασιοποιτή (Humidifier) <math>\overline{\text{H}}</math> (ανάλογα με το μοντέλο).</li> </ul>
<p>Τα κατεψυγμένα έχουν κολλήσει μεταξύ τους ή με τα τοιχώματα.</p>	<p>Η συσκευασία των τροφίμων δεν ήταν στεγνή κατά την τοποθέτηση.</p> <ul style="list-style-type: none"> <li>■ Διαχωρίζετε το κατεψυγμένα με ένα αμβλύ αντικείμενο, π.χ. με τη λαβή ενός κουταλιού.</li> </ul>
<p>Δεν ακούγεται προειδοποιητικός ήχος, παρόλο που η πόρτα συσκευής παραμένει ανοιχτή για παρατεταμένο διάστημα.</p>	<p>Δεν πρόκειται για σφάλμα. Ο προειδοποιητικός ήχος έχει απενεργοποιηθεί στη λειτουργία ρυθμίσεων. Αν θέλετε να ενεργοποιήσετε ξανά τον ηχητικό συναγερμό:</p> <ul style="list-style-type: none"> <li>■ Πατήστε το <i>OK</i>.</li> </ul> <p>Στην οθόνη εμφανίζεται το μήνυμα <math>\text{H}^{\text{E}}</math>.</p> <ul style="list-style-type: none"> <li>■ Με το πλήκτρο αφής &lt; ή &gt; μεταβείτε στο σύμβολο <math>\text{H}^{\text{E}}</math>.</li> <li>■ Πατήστε το <i>OK</i>.</li> <li>■ Με το πλήκτρο αφής &lt; ή &gt; μεταβείτε στο σύμβολο <math>\text{H}^{\text{E}}</math>.</li> <li>■ Πατήστε το <i>OK</i>.</li> <li>■ Με τα πλήκτρα αφής &lt; και &gt;, επιλέξτε την επιθυμητή ένταση για τους προειδοποιητικούς ήχους και τα ηχητικά σήματα.</li> <li>■ Πατήστε το <i>OK</i>.</li> </ul> <p>Όταν ο προειδοποιητικός ήχος και τα ηχητικά σήματα είναι ενεργοποιημένα, εμφανίζεται η ένδειξη <math>\text{H}^{\text{E}}</math>.</p>

## Μηνύματα στην οθόνη



Μήνυμα	Αιτία και διόρθωση
<p><b>Στην οθόνη ανάβει η ένδειξη , το ψυγείο δεν έχει απόδοση ψύξης, ο χειρισμός του ψυγείου καθώς και ο εσωτερικός φωτισμός όμως λειτουργούν.</b></p>	<p>Η εκθεσιακή ρύθμιση είναι ενεργοποιημένη.</p> <ul style="list-style-type: none"> <li>■ Πατήστε το <i>OK</i>.</li> </ul> <p>Στην οθόνη εμφανίζεται πρώτα η ένδειξη Miele και στη συνέχεια εμφανίζεται η οθόνη έναρξης.</p> <ul style="list-style-type: none"> <li>■ Πατήστε το <i>OK</i>.</li> <li>■ Στη λειτουργία ρυθμίσεων , χρησιμοποιήστε το πλήκτρο αφής &lt; ή &gt; για να μεταβείτε στο σύμβολο .</li> <li>■ Πατήστε το <i>OK</i>.</li> </ul> <p>Μετά την απενεργοποίηση της εκθεσιακής ρύθμισης , η λειτουργία του ψυγείου τερματίζεται και πρέπει να ενεργοποιηθεί ξανά.</p>
<p><b>Στην οθόνη ανάβει το  και ο χειρισμός του ψυγείου δεν είναι εφικτός.</b></p>	<p>Η λειτουργία καθαρισμού είναι ακόμα ενεργοποιημένη.</p> <ul style="list-style-type: none"> <li>■ Απενεργοποιήστε τη λειτουργία καθαρισμού, πατώντας το πλήκτρο αφής <i>OK</i> στον πίνακα χειρισμού. </li></ul> <p>Στην οθόνη εμφανίζεται η ένδειξη .</p> <ul style="list-style-type: none"> <li>■ Πατήστε το <i>OK</i>.</li> </ul> <p>Όταν η λειτουργία καθαρισμού  είναι απενεργοποιημένη, η κουκίδα στην επάνω γωνία της οθόνης σβήνει.</p> <ul style="list-style-type: none"> <li>■ Με το πλήκτρο αφής &lt; ή &gt; μεταβείτε στο σύμβολο  και πατήστε <i>OK</i>.</li> </ul> <p>Το ψυγείο αρχίζει να ψύχεται και πάλι.</p>
<p><b>Στην οθόνη δεν εμφανίζεται τίποτα. Είναι μαύρη.</b></p>	<p>Η λειτουργία Sabbath  έχει ενεργοποιηθεί: Ο εσωτερικός φωτισμός είναι εκτός λειτουργίας και το ψυγείο κρύνει.</p> <ul style="list-style-type: none"> <li>■ Πατήστε το <i>OK</i>.</li> </ul> <p>Στην οθόνη εμφανίζεται η ένδειξη .</p> <ul style="list-style-type: none"> <li>■ Πατήστε το <i>OK</i>.</li> </ul> <p>Όταν η λειτουργία Sabbath  είναι ενεργοποιημένη, εμφανίζεται μια κουκίδα στην επάνω γωνία της οθόνης .</p> <ul style="list-style-type: none"> <li>■ Πατήστε το <i>OK</i>.</li> </ul> <p>Όταν η λειτουργία Sabbath  είναι απενεργοποιημένη, σβήνει η κουκίδα στην επάνω γωνία της οθόνης.</p>

## Αντιμετώπιση προβλημάτων





Μήνυμα	Αιτία και διόρθωση
Στην οθόνη ανάβει το σύμβολο  και ο χειρισμός του ψυγείου δεν είναι εφικτός.	Η λειτουργία κλειδώματος είναι ενεργοποιημένη. ■ Ξεκλειδώστε για λίγο το ψυγείο ή απενεργοποιήστε εντελώς τη λειτουργία κλειδώματος.
Στην οθόνη έναρξης ανάβει το σύμβολο  και επιπλέον ακούγεται ένα ηχητικό σήμα.	Η ένδειξη αλλαγής φίλτρου οσμών  σας υπενθυμίζει ότι το φίλτρο οσμών πρέπει να αντικατασταθεί. ■ Αντικαταστήστε τα φίλτρα οσμών στο στήριγμα (βλέπε κεφάλαιο «Καθαρισμός και φροντίδα», ενότητα «Αλλαγή φίλτρων οσμών (πρόσθετο εξάρτημα)») και επιβεβαιώστε την αλλαγή πατώντας το πλήκτρο αφής <i>OK</i> . Το σύμβολο  σβήνει από την οθόνη έναρξης.
Στην εκάστοτε ένδειξη θερμοκρασίας ανάβει κίτρινο το   και επιπλέον ακούγεται ένας προειδοποιητικός ήχος.	Ο <b>συναγερμός πόρτας</b> ενεργοποιήθηκε. ■ Πατήστε το <i>OK</i> . Ο προειδοποιητικός ήχος σταματά και το σύμβολο   σβήνει. ■ Κλείστε την αντίστοιχη πόρτα της συσκευής.

Μήνυμα	Αιτία και διόρθωση
<p>Στην ένδειξη θερμοκρασίας της κατάψυξης ανάβει κόκκινο το  και επιπλέον ακούγεται ένας προειδοποιητικός ήχος.</p>	<p>Ο <b>συναγερμός θερμοκρασίας</b> ενεργοποιήθηκε, η κατάψυξη είναι πολύ θερμή ή πολύ ψυχρή, ανάλογα με τη ρυθμισμένη θερμοκρασία.</p> <p>Πιθανές αιτίες είναι π.χ. οι εξής:</p> <ul style="list-style-type: none"> <li>– Η πόρτα συσκευής άνοιξε συχνά.</li> <li>– Μια μεγάλη ποσότητα τροφίμων καταψύχθηκε χωρίς να ενεργοποιηθεί η λειτουργία εντακτικής κατάψυξης SuperFrost-</li> <li>– Υπήρξε παρατεταμένη διακοπή ρεύματος.</li> <li>– Το ψυγείο παρουσιάζει βλάβη.</li> </ul> <p>■ Πατήστε <i>OK</i>.</p> <p>Το μήνυμα προειδοποίησης επιβεβαιώθηκε: Το  σβήνει και ο προειδοποιητικός ήχος σταματά να ηχεί.</p> <p>Στην οθόνη εμφανίζεται να αναβοσβήνει για περίπου 1 λεπτό η μέγιστη θερμοκρασία, η οποία επικρατούσε μέχρι τώρα στην κατάψυξη. Στη συνέχεια η ένδειξη θερμοκρασίας μεταβαίνει στην τρέχουσα θερμοκρασία της κατάψυξης.</p> <p>Μπορείτε να βγείτε νωρίτερα από την ένδειξη θερμοκρασίας που αναβοσβήνει:</p> <p>■ Πατήστε <i>OK</i>.</p> <p>Η εμφανιζόμενη μέγιστη θερμοκρασία διαγράφεται. Μετά εμφανίζεται στην ένδειξη θερμοκρασίας και πάλι η πραγματική θερμοκρασία κατάψυξης, που επικρατεί εκείνη τη στιγμή.</p> <p>■ Εξαλείψτε το αίτιο που προκάλεσε τον συναγερμό.</p> <p>■ Ανάλογα με τη θερμοκρασία, ελέγξτε μήπως τα τρόφιμα έχουν αποψυχθεί εν μέρει ή εντελώς. Αν συμβαίνει αυτό, επεξεργαστείτε περαιτέρω τα τρόφιμα το συντομότερο δυνατόν (μαγείρεμα ή ψήσιμο), πριν τα τοποθετήσετε και πάλι στην κατάψυξη.</p>

## Αντιμετώπιση προβλημάτων

Μήνυμα	Αιτία και διόρθωση
<p><b>Στην οθόνη ανάβει το  και επιπλέον ακούγεται ένας προειδοποιητικός ήχος.</b></p>	<p>Εμφανίζεται ένδειξη διακοπής ρεύματος: Η θερμοκρασία στην κατάψυξη αυξήθηκε υπερβολικά τις τελευταίες ημέρες ή ώρες εξαιτίας διακοπής ρεύματος.</p> <ul style="list-style-type: none"><li>■ Πατήστε το <i>OK</i>.</li></ul> <p>Το μήνυμα σφάλματος επιβεβαιώθηκε: Το  σβήνει και ο προειδοποιητικός ήχος σταματά να ηχεί.</p> <p>Στην ένδειξη θερμοκρασίας της κατάψυξης εμφανίζεται να αναβοσβήνει για περίπου 1 λεπτό η μέγιστη θερμοκρασία, η οποία επικρατούσε μέχρι τη στιγμή εκείνη στην κατάψυξη. Στη συνέχεια η ένδειξη θερμοκρασίας μεταβαίνει στην τρέχουσα θερμοκρασία της κατάψυξης.</p> <p>Μπορείτε να βγείτε νωρίτερα από την ένδειξη θερμοκρασίας που αναβοσβήνει:</p> <ul style="list-style-type: none"><li>■ Πατήστε το <i>OK</i>.</li></ul> <p>Η εμφανιζόμενη μέγιστη θερμοκρασία διαγράφεται. Μετά εμφανίζεται στην ένδειξη θερμοκρασίας και πάλι η πραγματική θερμοκρασία κατάψυξης, που επικρατεί εκείνη τη στιγμή. Το ψυγείο συνεχίζει να λειτουργεί στην τελευταία θερμοκρασία που ρυθμίστηκε.</p> <ul style="list-style-type: none"><li>■ Εξαλείψτε το αίτιο που προκάλεσε τον συναγερμό.</li><li>■ Ανάλογα με τη θερμοκρασία ελέγξτε αν τα τρόφιμα έχουν αποψυχθεί εν μέρει ή εντελώς. Αν συμβαίνει αυτό, επεξεργαστείτε περαιτέρω τα τρόφιμα το συντομότερο δυνατόν (μαγείρεμα ή ψήσιμο), πριν τα τοποθετήσετε και πάλι στην κατάψυξη.</li></ul>

## Αντιμετώπιση προβλημάτων





Μήνυμα	Αιτία και διόρθωση
<p>Στην οθόνη ανάβει το  και ενδεχομένως να εμφανιστεί ένας κωδικός σφάλματος F με ψηφία. Επιπλέον ακούγεται ένας προειδοποιητικός ήχος.</p>	<p>Υπάρχει βλάβη.</p> <ul style="list-style-type: none"><li>■ Απενεργοποιήστε τον προειδοποιητικό ήχο πατώντας <i>OK</i>.</li><li>■ Ειδοποιήστε το Miele Service.</li></ul> <p>Για το μήνυμα της βλάβης θα χρειαστείτε, εκτός από τον εμφανιζόμενο κωδικό σφάλματος, την ονομασία μοντέλου και τον αριθμό κατασκευής του ψυγείου. Μπορείτε να εμφανίσετε τις πληροφορίες  αυτές απευθείας στην οθόνη:</p> <ul style="list-style-type: none"><li>■ Πατήστε <i>OK</i>.</li></ul> <p>Στην οθόνη εμφανίζονται τα απαραίτητα στοιχεία συσκευής.</p> <ul style="list-style-type: none"><li>■ Πατήστε <i>OK</i>.</li><li>■ Για να απενεργοποιήσετε το ψυγείο, πατήστε το πλήκτρο αφής &lt; ή &gt; για να μεταβείτε στο σύμβολο .</li><li>■ Για έξοδο από την προβολή πληροφοριών, πατήστε το πλήκτρο αφής &lt; ή &gt; για να μεταβείτε στο σύμβολο .</li><li>■ Πατήστε <i>OK</i>.</li></ul> <p>Μια βλάβη συσκευής εμφανίζεται: Αυτή η ένδειξη έχει πάντα προτεραιότητα και ακυρώνει αμέσως κάθε ρύθμιση που κάνετε τη συγκεκριμένη στιγμή.</p> <p>Ένα σφάλμα συσκευής εμφανίζεται κατά προτεραιότητα, πριν από έναν συναγερμό πόρτας ή/και θερμοκρασίας.</p>

# Αντιμετώπιση προβλημάτων

## Εσωτερικός φωτισμός

 Κίνδυνος ηλεκτροπληξίας λόγω ανοικτών, ηλεκτροφόρων εξαρτημάτων. Με την αφαίρεση του καλύμματος φωτός μπορεί να έρθετε σε επαφή με ηλεκτροφόρα εξαρτήματα. Μην αφαιρείτε το καπάκι φωτός. Ο φωτισμός LED επιτρέπεται να αντικατασταθεί και να επισκευαστεί αποκλειστικά από το Miele Service.

 Κίνδυνος τραυματισμού από τον φωτισμό LED. Αυτός ο φωτισμός αντιστοιχεί στην κλάση κινδύνου RG 2. Αν το κάλυμμα είναι ελαττωματικό, υπάρχει κίνδυνος τραυματισμού των ματιών. Σε περίπτωση χαλασμένου καλύμματος λαμπτήρα μην κοιτάτε απευθείας στον φωτισμό με οπτικά εργαλεία (έναν φακό ή παρεμφερές) από πολύ κοντά.

Πρόβλημα	Αιτία και διόρθωση
<b>Ο εσωτερικός φωτισμός δεν λειτουργεί.</b>	Το ψυγείο δεν έχει τεθεί σε λειτουργία. ■ Θέστε σε λειτουργία το ψυγείο.
	Η λειτουργία Sabbath  είναι ενεργοποιημένη: Η οθόνη είναι μαύρη και το ψυγείο κρυώνει. ■ Πατήστε το OK. Στην οθόνη εμφανίζεται η ένδειξη  . ■ Πατήστε το OK. Όταν η λειτουργία Sabbath  είναι ενεργοποιημένη, εμφανίζεται μια κουκκίδα στην επάνω γωνία της οθόνης *. ■ Πατήστε το OK.
	Όταν η λειτουργία Sabbath  είναι απενεργοποιημένη, σβήνει η κουκκίδα στην επάνω γωνία της οθόνης.
	Ο εσωτερικός φωτισμός απενεργοποιείται αυτόματα μετά από περίπου 15 λεπτά λόγω υπερθέρμανσης, όταν μείνει η πόρτα ανοικτή. Αν δεν είναι αυτός ο λόγος, τότε υπάρχει βλάβη. ■ Ειδοποιήστε το Miele Service.
<b>Ο εσωτερικός φωτισμός αναβοσβήνει.</b>	Δεν πρόκειται για σφάλμα. Ο συναγερμός πόρτας ενεργοποιήθηκε.

## Ανάλυση αιτίας θορύβων

Το ψυγείο κατά τη λειτουργία του παράγει διάφορους θορύβους. Σε χαμηλή απόδοση ψύξης το ψυγείο λειτουργεί μεν εξοικονομώντας ενέργεια, αλλά για μεγαλύτερο χρονικό διάστημα. Η ένταση ήχου είναι χαμηλότερη. Σε υψηλή απόδοση ψύξης τα τρόφιμα ψύχονται πιο γρήγορα. Η ένταση ήχου είναι υψηλότερη.

<b>Φυσιολογικοί θόρυβοι</b>	<b>Τι προκαλεί τους θορύβους;</b>
<b>Συριγμός, σφύριγμα</b>	Πραγματοποιείται έγχυση ψυκτικού μέσου στο κύκλωμα ψύξης.
<b>Ήχος μπουρμπουλήθρας, κελάρυσμα, παφλασμός</b>	Το ψυκτικό μέσο ρέει μέσω των σωλήνων.
<b>Βουητό</b>	Το ψυγείο ψύχει.
<b>Κλικ</b>	Ο θερμοστάτης ενεργοποιεί ή απενεργοποιεί τον συμπιεστή.
<b>Συριγμός, θρόισμα</b>	Το βεντιλατέρ λειτουργεί. Το αυτόματο άνοιγμα πόρτας (ανάλογα με το μοντέλο) ανοίγει ή κλείνει την πόρτα συσκευής.
<b>Ήχος ραγίσματος</b>	Το υλικό στο ψυγείο διαστέλλεται.
<b>Κροτάλισμα</b>	Υποδηλώνει την ενεργή κατάσταση βαλβίδων ή κλαπέτων.
<b>Βόμβος (ψυγεία με δοχείο νερού)</b>	Το νερό αντλείται από το δοχείο νερού.
<b>Ήχος αναρρόφησης (ψυγεία με μηχανισμό επαναφοράς κλεισίματος πόρτας)</b>	Η πόρτα της συσκευής με μηχανισμό επαναφοράς κλεισίματος ανοίγει ή κλείνει.

Λάβετε υπόψη ότι οι θόρυβοι που προέρχονται από τον συμπιεστή και από τη ροή υγρών στο κύκλωμα ψύξης είναι αναπόφευκτοι.

## Αντιμετώπιση προβλημάτων

Θόρυβοι	Αιτία και αντιμετώπιση
<b>Δόνηση, τρίξιμο, κροτάλισμα</b>	Το ψυγείο δεν είναι τοποθετημένο ίσια. Ευθυγραμμίστε το ψυγείο με τη βοήθεια αλφαδιού. Χρησιμοποιήστε τα βιδωτά πόδια (ανάλογα με το μοντέλο) που υπάρχουν κάτω από το ψυγείο. <b>Σε εντοιχιζόμενες συσκευές:</b> Για εσοχή εντοιχισμού 140 cm και άνω: Ωθήστε τις συμπεριλαμβανόμενες ράγες σταθεροποίησης στην κάτω πλευρά του πάτου της συσκευής.
	Το ψυγείο ακουμπά άλλα έπιπλα ή συσκευές. Απομακρύνετε το ψυγείο από έπιπλα ή συσκευές.
	Τα συρτάρια, οι θήκες ή τα ράφια δεν είναι σταθερά τοποθετημένα ή σφηνώνουν. Ελέγξτε τα αφαιρούμενα μέρη και επανατοποθετήστε τα.
	Τα μπουκάλια ή τα δοχεία ακουμπούν μεταξύ τους. Τακτοποιήστε τα μέσα στη συσκευή πιο αραιά.
	Το δεματικό καλωδίων, που χρησιμοποιήθηκε κατά τη μεταφορά (ανάλογα με το μοντέλο) κρέμεται ακόμα στο πίσω τοίχωμα της συσκευής. Αφαιρέστε το δεματικό καλωδίων που χρησιμοποιήθηκε κατά τη μεταφορά.

Στην ενότητα [www.miele.com/service](http://www.miele.com/service) θα βρείτε πληροφορίες για το πώς μπορείτε να αντιμετωπίσετε τις βλάβες/τα σφάλματα μόνοι σας, καθώς και για ανταλλακτικά Miele.

Την ονομασία μοντέλου θα τη βρείτε στην πινακίδα τύπου, στο εσωτερικό του ψυγείου ή, ανάλογα με το μοντέλο, από τη λειτουργία ρυθμίσεων στην ενότητα με τις πληροφορίες **i**.

## Επικοινωνία σε περίπτωση βλάβης

Για να επισκευαστούν οι βλάβες στη συσκευή σας, τις οποίες δεν μπορείτε να διορθώσετε μόνοι σας, απευθυνθείτε π.χ. στο κατάστημα από το οποίο αγοράσατε τη συσκευή ή στο Miele Service.

Μπορείτε να επικοινωνήσετε με το Miele Service μέσω διαδικτύου στην παρακάτω ιστοσελίδα [www.miele.com/service](http://www.miele.com/service).

Στην τελευταία σελίδα του παρόντος εγγράφου θα βρείτε τα στοιχεία επικοινωνίας του Miele Service.

Όταν πρόκειται να καλέσετε το Miele Service, θα χρειαστεί να αναφέρετε τον τύπο και τον αριθμό κατασκευής (αριθμός παραγωγής/αριθμός κατασκευής SN). Και τα δύο αυτά στοιχεία θα τα βρείτε στην πινακίδα τύπου, στο εσωτερικό του ψυγείου ή, ανάλογα με το μοντέλο, από τη λειτουργία ρυθμίσεων στην ενότητα με τις πληροφορίες **i**.

## Βάση δεδομένων EPREL

Από την 1η Μαρτίου 2021 οι πληροφορίες για την επισήμανση της κατανάλωσης ενέργειας και τις απαιτήσεις οικολογικού σχεδιασμού διατίθενται στην ευρωπαϊκή βάση δεδομένων προϊόντων (EPREL). Μπορείτε να βρείτε τη βάση δεδομένων προϊόντων στον σύνδεσμο <https://eprel.ec.europa.eu/>. Εδώ θα σας ζητηθεί να καταχωρίσετε τον τύπο της συσκευής σας.

<b>Miele</b>	
XXXXXX	Nr. XX/XXXXXXXXXX.
<small>WEINTEMPERIER-SCHRANK/INTERTSCH-MODELL MULTI-TEMPERATURE WINE STORAGE CABINET/UNDER-WORKTOP #FRIGORIFER A MISE EN TEMP. DES VINS/MOUL. ENCASTRABLE SOUS PLAN #FRIGORIF. P. ACCONDISIONAMENTO VINS/MOUL. ENCASTRABOJO EN CUBERA ENFRIGERTEMPERATUR/SCHRANK</small>	
<small>Klasse/Class Classe/Clase SN-ST</small>	<small>Ap-Typ/AP-Typ AF-Typ/AF-Tipo</small>
<small>Nutzhalt Net Capacity Volume U e Capac. Util</small>	<small>Einheit/halt/Gross Capacity Volume Brut/Capacitat Bruta XXX l</small>
<small>Gas /K /G //WEN /KALT Tot /R /F //WINE /CHILL To /R /C /F /C //WIND /CHILL</small>	<small>Coefficient de Performance/Freezing Capacity Pouvoir de Congel/Capac.Congeladora</small>
<b>R600a: XXg</b>	

## Εγγύηση

Ο χρόνος εγγύησης της συσκευής είναι 2 χρόνια.

Περισσότερες πληροφορίες για τους όρους εγγύησης θα βρείτε στο συνοδευτικό έντυπο εγγύησης.

## Δήλωση συμμόρφωσης

Δια της παρούσης η εταιρεία Miele δηλώνει ότι αυτός ο ψυγείοκαταψύκτης ανταποκρίνεται στην οδηγία 2014/53/EU.

Το πλήρες κείμενο της δήλωσης συμμόρφωσης της Ευρωπαϊκής Ένωσης είναι διαθέσιμο μέσω διαδικτύου στις διευθύνσεις που ακολουθούν:

- Προϊόντα, λήψη, στη διεύθυνση [www.miele.gr](http://www.miele.gr)
- Service, Ζήτηση πληροφοριών, οδηγίες χρήσης, στη διεύθυνση <https://www.miele.gr/f/gr/manuals-125.aspx> με εισαγωγή της ονομασίας του προϊόντος ή του αριθμού κατασκευής

Ζώνη συχνοτήτων της μονάδας WLAN	2,4000-2,4835 GHz
----------------------------------	-------------------

Μέγιστη ισχύς εκπομπής της μονάδας WLAN	< 100 mW
---	----------

## Πνευματικά δικαιώματα και άδειες χρήσης

Για τον χειρισμό και τον έλεγχο της μονάδας επικοινωνίας η Miele χρησιμοποιεί δικό της λογισμικό ή λογισμικό τρίτων που δεν υπόκειται στους όρους της εμπονομαζόμενης άδειας χρήσης λογισμικού ανοικτού κώδικα. Το συγκεκριμένο λογισμικό ή/και τα στοιχεία του προστατεύονται από πνευματικά δικαιώματα. Οφείλετε να σεβαστείτε τα πνευματικά δικαιώματα της Miele καθώς και των τρίτων παρόχων λογισμικού.

Επιπλέον, η ενσωματωμένη στη συσκευή μονάδα επικοινωνίας περιέχει στοιχεία λογισμικού που διατίθενται υπό τους όρους της άδειας χρήσης λογισμικού ανοικτού κώδικα. Από ένα πρόγραμμα περιήγησης στο Web ([http\[s\]://<διεύθυνση ip>/Licenses](http[s]://<διεύθυνση ip>/Licenses)) μπορείτε να αναζητήσετε και να προβάλετε τοπικά μέσω IP τα στοιχεία λογισμικού ανοικτού κώδικα, συμπεριλαμβανομένων των σχετικών σημειώσεων για τα πνευματικά δικαιώματα, καθώς και των αντιγράφων των εκάστοτε ισχυόντων όρων της άδειας χρήσης, καθώς και κατά περίπτωση τυχόν περαιτέρω πληροφορίες. Οι πολιτικές ευθύνης και εγγύησης στο πλαίσιο των όρων άδειας λογισμικού ανοικτού κώδικα, οι οποίες παρατίθενται στο συγκεκριμένο σημείο, ισχύουν αποκλειστικά σε σχέση με τους εκάστοτε κατόχους δικαιωμάτων.

## ΟΙΚΙΑΚΕΣ ΣΥΣΚΕΥΕΣ

Πλυντήρια-στεγνωτήρια-σιδερωτήρια ρούχων, ηλεκτρικές σκούπες, πλυντήρια πιάτων, ψυγεία, οριζόντιοι καταψύκτες, συντηρητές κρασιών, κουζίνες, εστίες ηλεκτρικές ή αερίου, απορροφητήρες κουζίνας, φούρνοι μικροκυμάτων, φούρνοι ατμού, καφετιέρες.

## ΕΠΙΠΛΑ ΚΟΥΖΙΝΑΣ

Συγκροτήματα επίπλων κουζίνας  
και όλοι οι τύποι εντοιχιζόμενων ηλεκτρικών συσκευών.

## ΕΠΑΓΓΕΛΜΑΤΙΚΕΣ ΣΥΣΚΕΥΕΣ

Επαγγελματική φροντίδα ιματισμού: πλυντήρια-στεγνωτήρια-σιδερωτήρια. Πλυντήρια πιάτων, πλυντήρια ποτηριών, ειδικά πλυντήρια για καθαρισμό και απολύμανση ιατροτεχνολογικών προϊόντων και σκευών εργαστηρίων.

ΑΘΗΝΑ  
ΚΕΝΤΡΙΚΑ ΓΡΑΦΕΙΑ – ΕΚΘΕΣΗ  
Λεωφόρος Κηφισίας 69  
15124 Μαρούσι

**801 222 4444** (αστική χρέωση πανελλαδικά)  
**210 679 4444** (από κινητό)

Fax: (+30) 210 679 4409  
e-mail: [miele@miele.gr](mailto:miele@miele.gr)  
[www.miele.gr](http://www.miele.gr)

Υποκ/μα Κύπρου:  
MIELE GALLERY  
Λεωφ. Γρίβα Διγενή 46  
1080 Λευκωσία

**Τηλ.: (+357) 22 451 999**  
**Service: 8000 2 999** (χωρίς χρέωση)

Fax: (+357) 22 451 909

Miele & Cie. KG  
Carl-Miele-Straße 29  
33332 Gütersloh  
Germany

KFN 4377 ..., KFN 4397 ...

eI-GR

M.-Nr. 12 877 190 / 02 / 002