















## Bruks- og monteringsanvisning Kjøøl/frys-kombinasjon



Bruks- og monteringsanvisningen **må** leses før oppstilling –  
installasjon – igangsetting. På denne måten beskytter du deg selv og  
unngår skader.

# Innhold

<b>Sikkerhetsregler og advarsler</b> .....	<b>4</b>	Sikkerhet.....	30
<b>Bærekraft og miljøvern</b> .....	<b>13</b>	Temperaturalarm i frysesonen ....	30
Slik sparer du energi .....	14	Døralarm .....	31
<b>Installasjon</b> .....	<b>15</b>	Produktfunksjoner .....	31
Oppstillingssted.....	15	SuperCool ❄️.....	31
Krav til ventilasjon .....	16	SuperFrost ❄️.....	31
Oppstilling av flere kjøle-/fryseskap ved siden av hverandre .....	17	Innredning .....	32
Omhengsling av dør .....	17	Flytting av hyllene/flaskehyllene i døren .....	32
Bestilling av en monteringsan- visning i papirform .....	17	Flytte hyllene.....	32
Oppstilling av kjøle-/fryseskapet ....	18	Plass til stekebrett.....	33
Justering av skapet .....	18	Flytte Active AirClean-filter.....	33
Integrering av kjøle-/fryseskap i en kjøkkeninnredning.....	19	Fleksibel utforming av fryse- sonen (VarioRoom) .....	33
Produktmål .....	21	Medfølgende tilbehør .....	34
Elektrotilkobling .....	23	Ekstraustyr:.....	34
<b>Oversikt</b> .....	<b>24</b>	<b>Igangsetting</b> .....	<b>35</b>
Ditt kjøle-/fryseskap .....	24	Før første gangs bruk.....	35
Betjeningspanel med display.....	26	Tilkobling av skapet .....	35
Innstillingsmodus  .....	27	Innkobling av kjøle-/fryseskapet .....	35
Party-modus  .....	27	Utkobling av kjøle-/fryseskapet .....	35
Holiday-modus  .....	27	Separat utkobling av kjølesonen.	36
Låsefunksjon  /  .....	27	Ved lengre fravær.....	36
Utkobling av kjøle-/fryseskapet  .....	27	Forutsetninger for nettverks- tilkobling .....	37
Sabbat-modus  .....	27	Foreta nettverkstilkobling for første gang.....	37
Informasjon om Sabbat-mo- dus  .....	27	Utføre Scan & Connect.....	37
Nettverkstilkobling  .....	27	<b>Betjening</b> .....	<b>38</b>
Tastelyd  /  .....	27	Temperaturdisplay.....	38
Varsel- og lydsignaler  /  .....	28	Mulige innstillingsverdier for temperaturen i kjølesonen .....	38
Lysstyrke i displayet  .....	28	Mulige innstillingsverdier for temperaturen i frysesonen .....	38
Temperaturenhet °C/°F.....	28	Innstilling av temperaturen i kjøle-/ frysesonen.....	39
Messeinnstilling  .....	28	Oppbevaring av matvarer i kjøle- sonen .....	41
Fabrikkinnstillinger  .....	28	Forskjellige kjøleområder.....	41
Informasjon om kjøle-/fryse- skapet  .....	28	Oppbevares matvarer med eller uten emballasje? .....	42
Indikator for Active AirClean-fil- ter  .....	28		
Rengjøringsmodus  .....	28		
Nettverkstilkobling .....	29		

Lagring av matvarer i DailyFresh-skuffen.....	42
DailyFresh-skuff .....	42
Frysing og oppbevaring av ferske matvarer .....	43
Hurtigkjøling av drikkevarer .....	44
Tilberedning av isbiter .....	44
<b>Tilpasse innstillinger .....</b>	<b>45</b>
Velge ønsket funksjon i innstillingsmodus  .....	45
<b>Rengjøring og stell .....</b>	<b>56</b>
Avriming .....	56
Henvisninger til rengjøringsmidler ..	56
Gjøre kjøle-/fryseskapet klart for rengjøring .....	56
Innvendig rengjøring.....	57
Rengjøre tilbehør for hånd eller i oppvaskmaskinen .....	57
Ta ut og ta fra hverandre tilbehøret for rengjøring .....	57
Sette glassplater og skuffer inn i frysesonen .....	58
Rengjøring av front og sidevegger...	59
Rengjøring av dørpakning .....	60
Rengjøring av ventilasjonsarealer....	60
Etter rengjøringen .....	60
<b>Feilretting .....</b>	<b>61</b>
Innvendig lys .....	68
Årsaker til støy .....	68
<b>Service .....</b>	<b>70</b>
Kontakt ved feil .....	70
EPREL-database.....	70
Garanti .....	70
<b>Informasjon .....</b>	<b>71</b>
Samsvarserklæring.....	71
Opphavsretter og lisenser.....	71

## Sikkerhetsregler og advarsler

---

Dette kjøle-/fryseskapet oppfyller de gjeldende sikkerhetskravene. Ikke-forskriftsmessig bruk kan imidlertid føre til skader på personer og materiell.

Les den vedlagte bruks- og monteringsanvisningen nøye før du tar i bruk kjøle-/fryseskapet. Den gir viktige opplysninger om innbygging, sikkerhet, bruk og vedlikehold. Slik beskytter du deg selv og unngår skader på kjøle-/fryseskapet.

I henhold til internasjonal standard IEC 60335-1 gjør Miele uttrykkelig oppmerksom på at all tilgjengelig informasjon om installasjon av kjøle-/fryseskapet samt sikkerhetshenvisninger og advarsler skal leses nøye og følges.

Miele kan ikke gjøres ansvarlig for skader som skyldes at disse henvisningene ikke blir fulgt.

Ta vare på bruks- og monteringsanvisningen. Gi bruks- og monteringsanvisningen videre til en ny eier.

### Forskriftsmessig bruk

► Kjøle-/fryseskapet er bestemt for bruk i husholdningen og på husholdningsliknende steder, som f.eks.

- i butikker, kontorer og lignende arbeidsplasser

- på gårdsbruk

- av kunder på hoteller, moteller, pensjonater o.l.

Dette skapet skal ikke brukes utendørs.

► Skapet skal kun brukes innenfor rammen av hva som er vanlig innen husholdning, til kjøling og oppbevaring av matvarer, oppbevaring av frysevarer, frysing av ferske matvarer og til å lage is. Annen bruk er ikke tillatt.

► Kjøle-/fryseskapet er ikke egnet for lagring og kjøling av medikamenter, blodplasma, laboratoriepreparater eller lignende stoffer eller produkter som ligger til grunn for direktivet om medisinsk utstyr. Feilaktig bruk av kjøle-/fryseskapet kan føre til skader på de lagrede matvarene eller at de blir fordervet. Videre er kjøle-/fryseskapet ikke egnet for drift i områder med eksplosjonsfare.

Miele kan ikke gjøres ansvarlig for skader som skyldes ureglementert bruk eller feil betjening.

► Personer (inkludert barn), som på grunn av sin psykiske eller fysiske tilstand eller pga. sin uerfarenhet eller uvitenhet ikke er i stand til å betjene kjøle-/fryseskapet på en sikker måte, må være under tilsyn av en ansvarlig person.

De får bare bruke kjøle-/fryseskapet uten tilsyn, dersom de har fått opplæring i sikker bruk og forstår mulige farer ved feil betjening.

### Barn i husholdningen

► Barn under 8 år må holdes vekk fra kjøleskapet, med mindre barna er under konstant tilsyn.

► Barn over åtte år får bare betjene skapet uten tilsyn, dersom betjeningen er forklart slik, at de kan bruke det på en sikker måte. Barn må kunne se og forstå mulige farer ved feil betjening.

► Barn må ikke rengjøre eller vedlikeholde skapet uten tilsyn.

► Hold øye med barn som befinner seg i nærheten av skapet. Ikke la barn leke med skapet.

► Fare for kvelning. Barn kan vikle seg inn i emballasjen (f.eks. folie) mens de leker, eller trekke den over hodet og kveles. Hold emballasjen vekk fra barn.

### Teknisk sikkerhet

► Det er testet at kjølemiddelkretsløpet er tett. Kjøle-/fryseskapet er i overensstemmelse med gjeldene sikkerhetsregler samt de relevante EU-retningslinjene.



Ved skade på kjølekretsløpet: Kjølemiddel og olje kan lekke ut og antennes.

► Advarsel: Brannfare/brennbare materialer. Dette symbolet er plassert på kompressoren og indikerer brennbare materialer. Ikke fjern denne etiketten.

## Sikkerhetsregler og advarsler

---

Kjølemiddelet (informasjon på typeskiltet) er miljøvennlig, men brennbar.

Bruken av dette miljøvennlige kjølemiddelet fører delvis til økt driftsstøy. I tillegg til støy fra kompressoren, kan det forekomme strømningslyder i hele kjølekretsløpet. Disse effektene kan dessverre ikke unngås, men de har ingen innflytelse på kjøle-/fryseskapets funksjon. Pass på at ingen deler av kjølekretsløpet blir skadet under transport og innbygging/oppstilling av kjøle-/fryseskapet. Kjølemiddel som spruter ut kan skade øynene, og kjølemiddel som lekker ut kan antennes.

Ved skader:

- Unngå åpen ild eller antennelseskilder.
- Koble kjøle-/fryseskapet fra el-nettet.
- Gjennomluft rommet der kjøle-/fryseskapet står i noen minutter.
- Ta kontakt med Miele's serviceavdeling.

► Jo mer kjølemiddel det er i et kjøle-/fryseskap, desto større må rommet være der skapet skal stå. Ved en eventuell lekkasje kan det i for små rom dannes en brennbar gass-luft-blanding. Per 8 g kjølemiddel må rommet være minst 1 m<sup>3</sup> stort. Mengden kjølemiddel står på typeskiltet innvendig i kjøle-/fryseskapet.

► Hvis ventilasjonsarealene er tildekket eller blokkert, kan det dannes en brannfarlig gass-luft-blanding hvis kjølekretsløpet blir skadet. De angitte ventilasjonsarealene må overholdes. Ventilasjonsarealene må ikke tildekkes eller blokkeres.

► Tilkoblingsdataene (sikring, frekvens, spenning) på skapets typeskilt må stemme overens med dataene for el-nettet, slik at det ikke oppstår skader på skapet. Sammenlign disse dataene før tilkobling. Spør elektrofagfolk hvis du er i tvil.

► Sikkerheten for skapets elektriske anlegg garanteres kun hvis det kobles til et forskriftsmessig installert jordingssystem. Det er meget viktig at denne grunnleggende sikkerhetsforutsetningen er i orden. I tvilstilfelle bør en fagperson kontrollere elektroinstallasjonen.

## Sikkerhetsregler og advarsler

---

► Midlertidig eller permanent drift på et selvforsynt energiforsynings-system eller et energiforsyningssystem som ikke er synkronisert med strømforsyningen (som f.eks. øynettverk, backup-systemer), er mulig. Forutsetning for drift er at energiforsyningssystemet overholder ret-ningslinjene i NEK EN 50160 eller tilsvarende.

Funksjon og drift av sikkerhetstiltakene i husinstallasjonen og i dette produktet fra Miele må også sikres ved drift av øynettverk, eller ved drift som ikke er synkronisert med strømforsyningen, eventuelt er-stattes av likeverdige tiltak i installasjonen. Eksempelvis som be-skrevet i den aktuelle publiseringen av NEK EN 5272-2 / VDE-AR-E 2510-2.

► For at skapet skal kunne kobles raskt fra strømmettet i nødstilfelle, må stikkkontakten være plassert ved siden av skapet og være lett til-gjengelig.

► Hvis nettkabelen er skadet, må kjøle-/fryseskapet kobles fra strømmettet umiddelbart. Kontakt Miele's serviceavdeling.

► En skadet nettkabel må kun erstattes med en spesiell nettkabel av samme type (fås kjøpt i Miele's nettbutikk eller hos Miele's service-avdeling). Av sikkerhetsgrunner skal den kun skiftes ut av kvalifiserte fagfolk eller Miele's serviceavdeling.

► Flerveis-stikkontakt eller skjøtekabler gir ikke nødvendig sikkerhet for skapet (brannfare). De må ikke brukes for å koble skapet til el-net-tet.

► Hvis fuktighet kommer i kontakt med spenningsførende deler eller med tilkoblingsledningen, kan det føre til kortslutning. Skapet må ikke brukes i områder hvor det er fuktighet eller fare for vannsprut (f.eks. garasje, vaskekjeller).

► Dette skapet skal ikke brukes på ikke-stasjonære oppstillings-steder (f.eks. skip).

► Skader på skapet kan utsette brukeren for fare. Kontroller at skapet ikke har synlige skader. Et skadet skap må ikke tas i bruk.

► Dette kjøle-/fryseskapet skal ikke bygges inn.

► Ved installasjons- og vedlikeholdsarbeider samt reparasjoner, må skapet kobles fra el-nettet. Skapet er kun koblet fra el-nettet når:

## Sikkerhetsregler og advarsler

---

- sikringene i elektroinstallasjonen er koblet ut eller
- skrusikringene i elektroinstallasjonen er skrudd helt ut eller
- tilkoblingsledningen er koblet fra el-nettet. For tilkoblingsledning med støpsel: Ta tak i støpselet, ikke i tilkoblingsledningen for å trekke ut støpselet.

▶ Ved installasjon, vedlikehold eller reparasjon som ikke er fagmessig utført, kan det oppstå betydelig fare for brukeren. Produsenten påtar seg ikke ansvar for dette.

Installasjons-, vedlikeholds- eller reparasjonsarbeider må kun utføres av kvalifiserte fagfolk eller av Mielees serviceavdeling.

▶ Garantikrav bortfaller hvis kjøle-/fryseskapet ikke repareres av kvalifiserte fagfolk eller av Mielees serviceavdeling.

▶ Vi anbefaler at defekte komponenter erstattes med originale reservedeler. Kun ved forskriftsmessig montering av originale reservedeler garanterer Miele at sikkerhetskravene som stilles til produktene blir oppfylt, og at garantien fortsatt er gjeldende.

▶ Pga. spesielle krav (f.eks. når det gjelder temperatur, fuktighet, kjemisk bestandighet, slitestyrke og vibrasjon), er kjøle-/fryseskapet utstyrt med en spesiallyspære. Denne lyspæren skal kun brukes til det den er bestemt for. Lyspæren er ikke egnet for rombelysning. Den skal kun skiftes ut av kvalifiserte fagfolk eller av Mielees serviceavdeling. Dette kjøle-/fryseskapet inneholder flere lyskilder som har minst energiklasse G.

### Forskriftsmessig installasjon

▶ Ved installasjon av kjøle-/fryseskapet må du ta hensyn til den vedlagte monteringsanvisningen.

▶ Foreta omhengsling av døren (ved behov) i henhold til monteringsanvisningen.

▶ Bruk alltid vernehansker ved transport og oppstilling av kjøle-/fryseskapet.

▶ Kjøle-/fryseskapet er veldig tungt og kan velte forover når skapdøren(e) er åpen/åpne:

- Ved transport eller flytting av kjøle-/fryseskapet må det være minst 2 personer.
- Ved omhengsling av døren på kjøle-/fryseskapet må det være minst 2 personer.

## Sikkerhetsregler og advarsler

---

- Kjøle-/fryseskapet må settes opp av minst 2 personer.
- La aldri kjøle-/fryseskapet være uten tilsyn under oppstilling.

### Forskriftsmessig bruk

► Skapet er konstruert for en bestemt klimaklasse (omgivelses-temperaturområde) og grensene for denne må overholdes. Klimaklassen står på typeskiltet inne i kjøle-/fryseskapet. Lavere omgivelsestemperatur fører til lengre stillstandtid for kompressoren, slik at kjøle-/fryseskapet ikke kan opprettholde den nødvendige temperaturen.

► Ventilasjonsåpningene må ikke tildekkes eller blokkeres. En god ventilasjon kan da ikke lenger garanteres. Energiforbruket øker, og dette kan føre til skader på komponenter.

► Fare for skade pga. matvarer som inneholder fett eller olje. Hvis du oppbevarer matvarer som inneholder fett eller olje i kjøleskapet eller i skapdøren, må du sørge for at fett eller olje som lekker ut, ikke kommer i kontakt med kunststoffdelene i kjøle-/fryseskapet. Det kan oppstå sprekker pga. spenninger i kunststoffet, slik at det brister eller får små riss.

► Brann- og eksplosjonsfare pga. eksplosive gassblandinger. Ikke oppbevar eksplosive stoffer og ikke produkter med brennbare drivgasser (f.eks. spraybokser) i kjøleskapet. Lettantennelige gassblandinger kan antennes av elektriske komponenter. Spraybokser av denne typen er merket med innholdsdeklarasjon eller et flammesymbol. Gass som lekker ut kan antennes av elektriske komponenter.

► Eksplosjonsfare. Ikke bruk elektriske apparater i kjøleskapet (f.eks. til å lage softis). Dette kan forårsake gnistdannelse.

► Stor fare for skade. Bokser og flasker med kullsyreholdige drikker eller med væsker som kan fryse, må ikke oppbevares i frysesonen. Boksene eller flaskene kan eksplodere.

► Stor fare for skade. Hvis du legger flasker til hurtigkjøling i frysesonen, må du ta dem ut igjen senest etter en time. Flaskene kan eksplodere.

► Fare for skade. Ikke ta på frosne matvarer eller metalldele med våte hender. Hendene kan fryse fast.

► Fare for skade. Ta aldri isbiter eller pinneis (spesielt softis), i munnen rett etter at du har tatt den ut av frysesonen. Leppene eller tungen kan fryse fast pga. den svært lave temperaturen.

## Sikkerhetsregler og advarsler

---

- ▶ Ikke frys inn igjen matvarer som er helt eller delvis tint. De må brukes så raskt som mulig, ellers mister de næringsverdi og forderves. Hvis du koker eller steker maten, kan du fryse den inn igjen på nytt.
- ▶ Hvis du spiser matvarer som har vært lagret for lenge, er det fare for matforgiftning. Lagringstiden avhenger av flere faktorer, f.eks. ferskhet, kvalitet og lagringstemperatur. Følg anvisningene fra matvareprodusenten angående lagring og holdbarhet!
- ▶ For at matvarene skal bli gjennomfrosne så raskt som mulig, skal ikke den maksimale frysekapasiteten overskrides. Den maksimale frysekapasiteten innen 24 timer finner du på typeskiltet «Frysekapasitet ... kg/24 t».

### Tilbehør og reservedeler

- ▶ Vi anbefaler at du bruker originalt tilbehør fra Miele. Hvis andre deler monteres i eller på produktet, tapes krav i forbindelse med garanti og/eller produktansvar.
- ▶ Miele originale reservedeler er tilgjengelige i minst 10 år og opptil 15 år etter at kjøle-/fryseskapsserien har gått ut av produksjon.

### Rengjøring og stell

- ▶ Ikke bruk olje eller fett på dørpakningen. Det kan gjøre den porøs med tiden.
- ▶ Dampen fra en damprensers kan trenge inn til strømførende deler og forårsake en kortslutning. Bruk aldri damprensers til rengjøring og avriming av skapet.
- ▶ Spisse eller skarpe gjenstander skader kjøleelementene og skapet blir ødelagt. Ikke bruk spisse eller skarpe gjenstander for å
  - fjerne rim- og islag,
  - løfte opp fastfrosne isbitskåler og matvarer.
- ▶ Ikke sett elektriske varmeapparater eller stearinlys inn i skapet for å rime det av. Kunststoffet blir skadet.
- ▶ Ikke bruk avrimingsspray eller avrimingsmidler. Avrimingsspray og avrimingsmidler kan danne eksplosive gasser, inneholde løsningsmidler eller drivgasser som skader kunststoff, eller som kan være helseskadelige.

## Transport

- ▶ Transporter alltid kjøle-/fryseskapet stående og i transportemballasjen for å unngå skader.
- ▶ Stor fare for skade. Kjøle-/fryseskapet er tungt, og skal transporteres ved hjelp av to personer.

## Retur og gjenvinning av gamle produkter

- ▶ Barn som leker, kan bli sperret inne i kjøle-/fryseskapet og bli kvalt.
  - Demonter dørene.
  - Ta ut skuffene.
  - La hyllene bli værende i kjøle-/fryseskapet, slik at barn ikke kan klatre inn.
  - Ødelegg eventuelt dørlåsen på det gamle kjøle-/fryseskapet. Da forhindrer du at barn som leker, kan stenge seg inne og komme i livsfare.
- ▶ Fare for elektrisk støt!
  - Kutt av støpselet på nettkabelen.
  - Kutt av nettkabelen på det gamle produktet.

Sørg for at støpselet og nettkabelen leveres separat fra det gamle produktet ved retur og gjenvinning.

- ▶ Under og etter avfallshåndteringen må du sørge for at kjøle-/fryseskapet ikke settes i nærheten av bensin eller andre brennbare gasser og væsker.

- ▶ Brannfare på grunn av olje eller kjølemiddel som lekker ut. Kjølemiddelet og oljen i kjøleskapet er brennbar. Kjølemiddel eller olje som lekker ut kan antennes ved høy konsentrasjon og ved kontakt med en ekstern varmekilde.

Sørg for at kjølekretsløpet ikke blir skadet under avfallshåndteringen. Slik forhindrer du ukontrollert utslipp av kjølemiddel (informasjon på typeskiltet) og olje.

- ▶ Kjølemiddel som spruter ut, kan skade øynene! Ikke ødelegg deler av kuldekretsløpet, f.eks. ved å
  - stikke hull på fordamperens kjølemiddelkanaler,
  - brette av rør,
  - skrape av overflatebelegg.

# Sikkerhetsregler og advarsler

---

## Symbol på kompressoren (avhengig av modell)

Denne henvisningen har bare betydning for resirkuleringen. I normaldrift er det ingen fare.



- ▶ Oljen i kompressoren kan være dødelig ved svelging og hvis den trenger inn i luftveiene.

### Retur og gjenvinning av emballasjen

Emballasjen benyttes til håndtering og beskytter produktet mot transport-skader. Emballasjematerialene er valgt med sikte på miljøvennlighet og avfalls-behandling og kan derfor generelt gjen-vinnes.

Gjenvinning av emballasjen til material-kretsløpet medfører besparelser av råstoffer. Benytt deg av materialspesifikke gjenvinningsstasjoner og returmulig-heter. Miele-forhandleren tar transport-emballasjen i retur.

### Retur og gjenvinning av det gamle produktet

Elektriske og elektroniske produkter inneholder ofte verdifulle materialer. De inneholder imidlertid også skadelige stoffer, blandinger og komponenter, som har vært nødvendige for produktets funksjon og sikkerhet. I restavfallet eller ved feil behandling kan disse stoffene være helseskadelige og skade miljøet. Kast derfor aldri produktene som restav-fall.



Pass på at ditt kjøle-/fryseskap ikke ska-des før det returneres og gjenvinnes på en forsvarlig og miljøvennlig måte. På den måten sikres det at kjølemid-delet i kuldekretsløpet og oljen i kom-pressoren ikke kan lekke ut i omgivel-sene.

Benytt i stedet de offentlige retur-punktene for innlevering og gjenvinning av slike produkter. Produktene kan leveres gratis til kommunale gjenvinningsstasjoner, forhandlere av til-

svarende produkter eller til Miele. For mer informasjon, se [www.miele.no](http://www.miele.no). Du er selv juridisk ansvarlig for å slette per-sonlige data som måtte befinne seg i de gamle produktene. Du er rettslig forplik-tet til å ta ut gamle batterier, akkumu-latorer og lamper som ikke sitter fast i produktet, og som kan tas ut uten at de blir ødelagt. Ta dem med til et egnet returpunkt, der de kan leveres gratis. Sørg for at produktet oppbevares util-gjengelig for barn til det kjøres bort.

# Bærekraft og miljøvern

---

## Slik sparer du energi ...

- |                              |  |
|------------------------------|--|
| <b>Oppstillingssted</b>      | <p>Kjøle-/fryseskapet må oftere avkjøles ved høye omgivelsestemperaturer, og forbruker da mer energi. Derfor:</p> <ul style="list-style-type: none"><li>- Sett opp kjøle-/fryseskapet i et godt ventilert rom.</li><li>- Ikke sett kjøle-/fryseskapet ved siden av et varmeelement (radiator, komfyr).</li><li>- Beskytt kjøle-/fryseskapet mot direkte sollys.</li><li>- Sørg for en ideell omgivelsestemperatur rundt 20 °C.</li><li>- Hold ventilasjonsåpningene frie og fjern støv fra dem regelmessig.</li></ul>  |
| <b>Temperaturinnstilling</b> | <p>Jo kaldere den innstilte temperaturen er, desto høyere er strømforbruket. Følgende innstillinger anbefales:</p> <ul style="list-style-type: none"><li>- Kjølesone 4 til 5 °C.</li><li>- Frysesone -18 °C</li></ul>  |
| <b>Bruk</b>                  | <p>Varme som kommer inn samt begrenset luftsirkulasjon øker energiforbruket. Derfor:</p> <ul style="list-style-type: none"><li>- Hold aldri skapdøren(e) åpen/åpne lenger enn nødvendig. God sortering av matvarene hjelper.</li><li>- Lukk skapdøren(e) helt igjen etter at du har åpnet dem.</li><li>- La varm mat og drikke avkjøles før du setter det i kjøle-/fryseskapet.</li><li>- Lagre matvarene godt emballert eller godt tildekket.</li><li>- Ikke overfyll hyllene/skuffene, luften må kunne sirkulere.</li><li>- Legg frysevarerne til tining i kjølesonen.</li><li>- Hold deg til plasseringen av skuffer og hyller som ved levering.</li><li>- Hold en avstand på 25 mm mellom skapets bakside og veggen.</li></ul> |

## Oppstillingssted

 Fare for brann og annen skade grunnet produkter som avgir varme. Produkter som avgir varme, kan antenne og kjøle-/fryseskapet kan begynne å brenne. Nettkabelen må ikke komme i kontakt med varmekilder. Ikke sett produkter som avgir varme, f.eks. hybelkomfyr, dobbel kokeplate eller brødrister på kjøle-/fryseskapet.

 Fare for brann og annen skade ved åpne flammer. Åpne flammer kan sette fyr på kjøle-/fryseskapet. Hold åpne flammer, som f.eks. stearinlys, unna kjøle-/fryseskapet.

 Fare for brann og skade ved feil installasjon. Hvis støpselet og nettkablene berører baksiden av kjøle-/fryseskapet, kan støpselet og nettkablene skades av vibrasjoner og forårsake kortslutning. Støpselet eller nettkablene må ikke komme i kontakt med kjøle-/fryseskapet. Nettkablene må ikke klemmes eller skades. Ikke koble andre apparater til stikkontakter på baksiden av kjøle-/fryseskapet. Ikke plasser eller bruk grenuttak eller andre elektroniske apparater (f.eks. halogentransformatorer) på baksiden av produktet.

Et tørt rom med god ventilasjon er egnet.

Underlaget på oppstillingsstedet må være vannrett og jevnt, og ha samme høyde som gulvet rundt.

 Fare for skade pga. høy luftfuktighet.

Ved høy luftfuktighet kan kondens avsettes på de utvendige flatene på kjøle-/fryseskapet.

Dette kondensvannet kan føre til korrosjon på ytterveggene til skapet.

Plasser kjøle-/fryseskapet i et tørt og/eller klimatisert rom med tilstrekkelig lufting.

Forsikre deg om at skapdøren(e) kan lukkes skikkelig etter innbygging av kjøle-/fryseskapet, og at skapet er bygget inn som beskrevet. De angitte ventilasjonsarealene må overholdes.

Ved valg av oppstillingssted må du være oppmerksom på at energiforbruket til kjøle-/fryseskapet stiger dersom det står i nærheten av en varmeovn, en komfyr eller annen varmekilde. Unngå direkte sollys. Høyere omgivelsestemperaturer øker energiforbruket ettersom kompressoren går lenger.

### Klimaklasse

Skapet er konstruert for en bestemt klimaklasse (omgivelsestemperaturområde) og grensene for denne må overholdes. Klimaklassen står på typeskiltet inne i kjøle-/fryseskapet.

# Installasjon

Klimaklasse	Omgivelsestemperatur
SN	10 til 32 °C
N	16 til 32 °C
ST	16 til 38 °C
T	16 til 43 °C
SN-ST	10 til 38 °C
SN-T	10 til 43 °C

Lavere omgivelsestemperatur fører til lengre stillstandtid for kompressoren. Dette kan føre til høyere temperaturer i kjøle-/fryseskapet, noe som kan ha følgeskader.

## Krav til ventilasjon

 Fare for brann og skader på grunn av utilstrekkelig ventilasjon.

Hvis kjøle-/fryseskapet ikke er tilstrekkelig ventilert, vil kompressoren starte oftere og gå over lengre tid. Dette fører til økt energiforbruk og høyere driftstemperatur på kompressoren. Dette kan føre til skade på kjøle-/fryseskapet.

Pass på at kjøle-/fryseskapet har tilstrekkelig ventilasjon:

Overhold alltid de foreskrevne ventilasjonsarealene.

Ventilasjonsarealene må ikke tildekkes eller blokkeres.

Rengjør ventilasjonsområdene regelmessig for å fjerne støv og smuss.



Energiforbruket ble bestemt med en avstand på  $\text{A} = 25 \text{ mm}$  mellom skapets bakside og veggen. Hvis avstanden til veggen er mindre enn 25 mm, opprettholdes kjøle-/fryseskapets funksjonalitet, men energiforbruket øker noe. Det kan også dannes kondens ved høye omgivelsestemperaturer.

Luften på bakveggen av skapet blir varm. Derfor må det være en tilstrekkelig ventilasjon (se avsnitt «Produktmål»).

## Oppstilling av flere kjøle-/fryseskap ved siden av hverandre

⚠ Fare for skade ved kondens på ytterveggene på skapet. Ved høy luftfuktighet kan kondens avsettes på ytterveggene til kjøle-/fryseskap og føre til korrosjon. Som hovedregel skal **ikke** kjøle- / fryseskap plasseres **rett** ved siden av andre kjøle-/fryseskap. Det må være en avstand på minst 70 mm mellom kjøle-/fryseskapene.

## Omhengsling av dør

⚠ Stor fare for skade grunnet dørens høye vekt. Dersom skapet hengsles om av en enkelt person, foreligger det økt fare for skade både på person og skap. Dørhengsling må alltid skje ved hjelp av 2 personer.

⚠ Fare for skade på elektriske komponenter. Det er strømførende komponenter på dørhengslet (avhengig av modell). Trekk ut støpselet før du bytter dørhengslene.

📖 Utfør omhengsling av døren i samsvar med monteringsanvisningen (se QR-kode).



M.-Nr. 12083840

## Bestilling av en monteringsanvisning i papirform

Du kan bestille en gratis monteringsanvisning i papirform fra Miele.

Alle Miele's kontaktopplysninger finner du på slutten av dette dokumentet.

Opgi modellbetegnelse og serienummer på typeskiltet.

# Installasjon

## Oppstilling av kjøle-/fryse-skapet

**⚠** Stor fare for skade hvis skapet velter.

Dersom kjøle-/fryseskapet stilles opp av en enkelt person, er det økt fare for skade både på person og skap.

Skapet skal settes opp ved hjelp av 2 personer.

**⚠** Fare for skade på skapdøren hvis den støter mot noe.

Skapdøren kan støte mot veggen i rommet og bli skadet.

Beskytt skapdøren slik at den ikke støter mot veggen, f.eks. ved å bruke filtknopper på veggen.

**⚠** Fare for skade på gulvet.

Flytting av skapet kan føre til skader på gulvet.

Flytt skapet forsiktig på ømfintlige gulv.

For enklere oppstilling, er det transporthåndtak øverst på baksiden av skapet og transporthjul under (avhengig av modell).

Skapet skal kun settes opp når det er tomt.

- Koble kjøle-/fryseskapet til strømnettet, som beskrevet i kapittel «Elektrotilkobling».
- Flytt forsiktig kjøle-/fryseskapet til oppstillingsstedet.
- Plasser kjøle-/fryseskapet med baksiden mot veggen, og sørg for nødvendig avstand.

## Justering av skapet

**⚠** Fare for skade ved at skapdøren faller ut eller at kjøle-/fryseskapet velter.

Dersom den ekstra skrufoten på den nedre hengselholderen ikke ligger riktig på gulvet, kan skapdøren falle ut eller kjøle-/fryseskapet velte.

Skrufoten skal skrues ut med fastnøkkelen til den når gulvet.

Skru den deretter ut ytterligere en kvart omdreining.

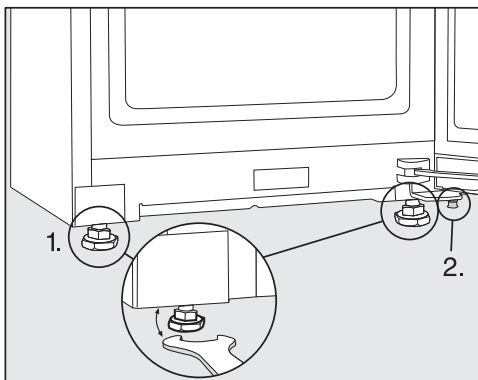

- Juster kjøle-/fryseskapet ved hjelp av et vaterpass og vedlagte fastnøkkel, og støtt opp skapdøren.

1. Juster de fremre skruføttene.
2. Den ekstra skrufoten skal skrues ut til den når gulvet. Skru den deretter ut ytterligere en kvart omdreining.

## Integrering av kjøle-/fryseskap i en kjøkkeninnredning

Kjøle-/fryseskapet kan integreres i kjøkkenskap.

Energiforbruket ble bestemt med en avstand på 25 mm mellom skapets bakside og vegg. Hvis avstanden til vegg er mindre enn 25 mm, opprettholdes kjøle-/fryseskapets funksjonalitet, men energiforbruket øker noe. Det kan også dannes kondens ved høye omgivelsestemperaturer.

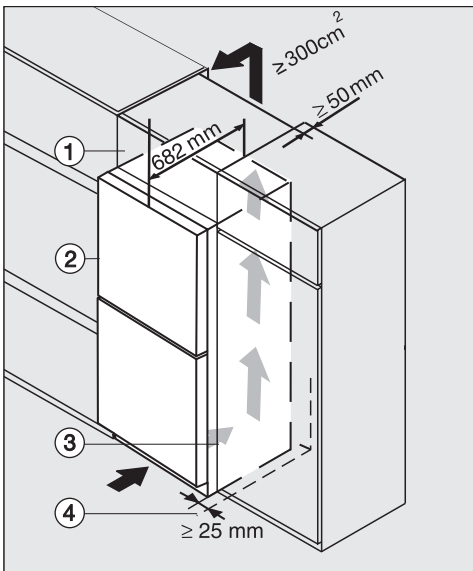

Kjøle-/fryseskap med glassfront  
K(S)/FN(S)/KFN 4xxx X **obsw/matt, bb, br-  
ws, bs, grgr**

- ① Overskap
- ② Kjøle-/fryseskap, dørdybde = 82 mm
- ③ Kjøkkenskap
- ④ Vegg



K(S)/FN(S)/KFN 4xxx X **edst/cs, ws, bst, el**

- ① overskap
- ② Kjøle-/fryseskap, dørdybde = 75 mm
- ③ Kjøkkenskap
- ④ Vegg

**A** = 25 mm (med gripespor)/60 mm (med håndtak)

**⚠** Fare for brann og skader på grunn av utilstrekkelig ventilasjon.

Hvis kjøle-/fryseskapet ikke er tilstrekkelig ventilert, vil kompressoren starte oftere og gå over lengre tid. Dette fører til økt energiforbruk og høyere driftstemperatur på kompressoren. Dette kan føre til skade på kjøle-/fryseskapet.

Pass på at kjøle-/fryseskapet har tilstrekkelig ventilasjon:

Overhold alltid de foreskrevne ventilasjonsarealene.

Ventilasjonsarealene må ikke tildekkes eller blokkeres.

Rengjør ventilasjonsområdene regelmessig for å fjerne støv og smuss.

# Installasjon

---

Jo større ventilasjonsarealene er, desto mer energieffektiv er kompressoren.

- Sett kjøle-/fryseskapet ved siden av kjøkkenskapet.
- Skapets front må rage ut fra kjøkkenfronten med minimum dørdybden. På denne måten kan døren åpnes og lukkes uten problemer.
- Ved oppstilling av kjøle-/fryseskapet ved siden av en vegg ④ må det på siden med hengslene være en avstand (A) mellom veggen ④ og kjøle-/fryseskapet ②.
- For å få samme høyde som kjøkkeninnredningen, kan et passende overskap ① monteres over kjøle-/fryseskapet.

En utluftningskanal som er minst 50 mm dyp må dekke hele påbyggingsskapets bredde.

Ventilasjonsarealet under taket må være minst 300 cm<sup>2</sup>, slik at den oppvarmede luften skal kunne passere uhindret ut.

## Produktmål

### Oppstillingsmål/Sett ovenfra

KFN 4375 ..., KFN 4393 ..., KFN 4395 ...

Alle mål er oppgitt i mm.

De angitte ventilasjonsarealene må holdes frie, slik at du er sikret at kjøle-/fryse-skapet fungerer korrekt.

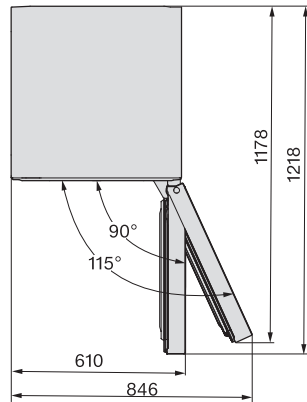
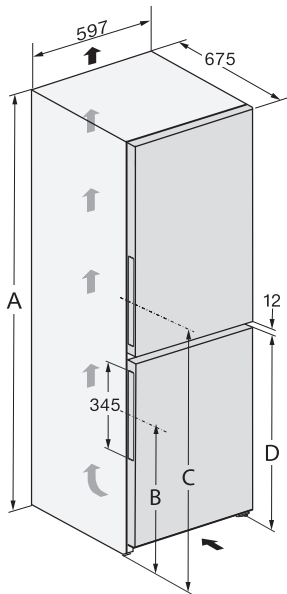

	A	B	C	D
KFN 4375 ...	1855	594	1061	821
KFN 4393 ...	2015	754	1221	981
KFN 4395 ...	2015	594	1061	821

# Installasjon

---

## Tilkoblinger

KFN 4375 ..., KFN 4393 ..., KFN 4395 ...

Alle mål er oppgitt i mm.

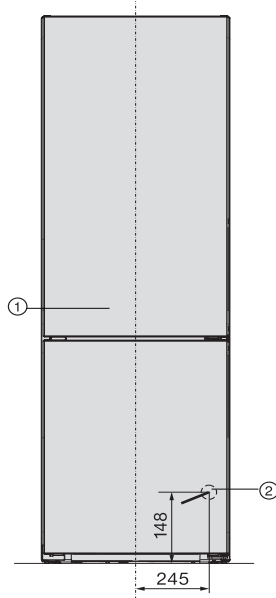

- ① Sett forfra
- ② Nettkabel, lengde = 2000 mm  
En lengre nettkabel kan kjøpes hos Miele's serviceavdeling.

## Elektrotilkobling

Skapet skal kun kobles til strømmettet med den vedlagte nettkabelen i en jordet stikkontakt.

Plasser alltid kjøle-/fryseskapet slik at stikkontakten er lett tilgjengelig. Dersom stikkontakten ikke er lett tilgjengelig, pass på at det er en skilleanordning for hver pol på oppstillingsstedet.

**⚠ Brannfare ved overoppheting.**  
Drift av kjøle-/fryseskapet ved bruk av flerveisstikkontakter og skjøteledninger kan føre til overbelastning av kabelen.  
Av sikkerhetsgrunner må du ikke bruke flerveisstikkontakter eller skjøteledninger.

Det elektriske anlegget må være utført i henhold til nasjonale el-forskrifter.

Av sikkerhetshensyn anbefaler vi å bruke en jordfeilbryter (RCD) av typen  i husinstallasjonen for elektrisk tilkobling av kjøle-/fryseskapet.

En skadet nettkabel må kun erstattes med en nettkabel av samme type (fås kjøpt hos Miele's serviceavdeling). Av sikkerhetsgrunner skal den kun skiftes ut av kvalifiserte fagfolk eller Miele's serviceavdeling.

Tilkobling og sikring: Se bruksanvisningen og typeskiltet. Denne informasjonen sammenligner du med dataene for den elektriske tilkoblingen på stedet. Spør en autorisert elektroinstallatør hvis du er i tvil.

Midlertidig eller permanent drift på et selvforsynt energiforsyningssystem eller et energiforsyningssystem som ikke er synkronisert med strømforsyningen (som f.eks. øynettverk, backup-systemer), er mulig. Forutsetning for drift er at energiforsyningssystemet

overholder retningslinjene i NEK EN 50160 eller tilsvarende. Funksjon og drift av sikkerhetstiltakene i husinstallasjonen og i dette produktet fra Miele må også sikres ved drift av øynettverk, eller ved drift som ikke er synkronisert med strømforsyningen, eventuelt erstattes av likeverdige tiltak i installasjonen. Eksempelvis som beskrevet i den aktuelle publiseringen av VDE-AR-E 2510-2.

## Tilkobling av skapet

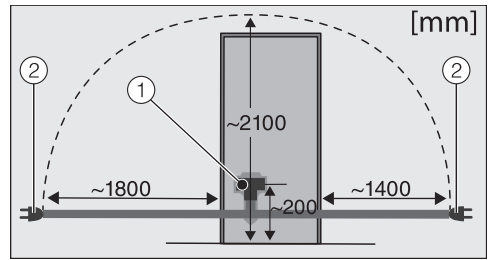

Baksiden av kjøle-/fryseskap

- ① Produktstøpsel
- ② Støpsel

■ Sett inn produktstøpslet.

Pass på at støpselet er skikkelig festet.

■ Sett støpselet til kjøle-/fryseskapet i stikkontakten.

Skapet er nå koblet til strømmettet.

# Oversikt

## Ditt kjøle-/fryseskap

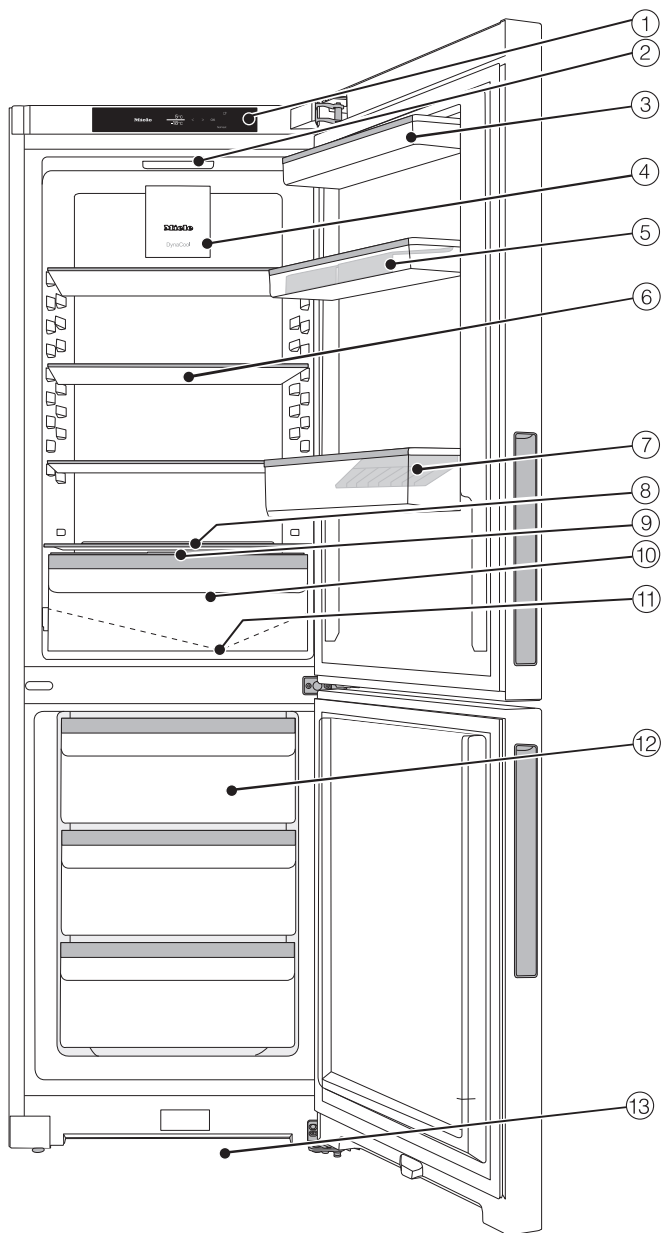

Dette bildet er eksempel på én modell.

- ① Display
- ② Innvendig lys
- ③ Dørhyller
- ④ Vifte
- ⑤ Dørhylle med eggholder
- ⑥ Hylle
- ⑦ Dørhylle for flasker med flaskeholder:  
Du kan flytte flaskeholderen til høyre eller venstre og skape plass til drikkekartonger.
- ⑧ Plass til stekebrett (XL interiør)
- ⑨ Løkk for innstilling av luftfuktigheten i DailyFresh-skuffen
- ⑩ DailyFresh-skuff til frukt og grønnsaker (med fuktighetsregulering)
- ⑪ Renne til avrimingsvann og avløpshull for kondensvann:  
Kondens som har samlet seg, renner av og fordamper automatisk.
- ⑫ Fryseskuffer
- ⑬ Ventilasjonstverrsnitt

# Oversikt

---

## Betjeningspanel med display

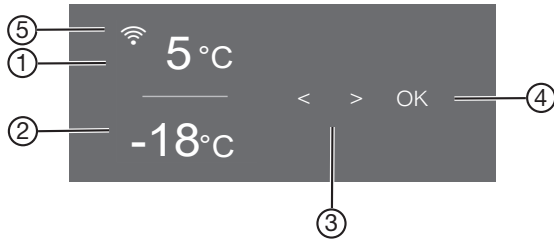

- ① Temperaturindikator for kjølesonen
- ② Temperaturindikator for fryseseonen
- ③ Sensortaster for valg av en innstilling
- ④ Sensortast *OK* for å bekrefte et valg og åpne innstillingsmodus ⚙️
- ⑤ Indikator for Miele@home tilkoblingsstatus (avhengig av modell)  
(kun synlig når funksjonen Miele@home er konfigurert)

## Innstillingsmodus

### Party-modus

Funksjonen Party-modus anbefales hvis du vil avkjøle store mengder ferske mat eller drikkevarer raskt.

Funksjonen Party-modus bør kobles inn ca. 4 timer før du legger inn matvarene.

Funksjonen Party-modus slås automatisk av etter ca. 24 timer.

Ved strømbrudd kobles funksjonen Party-modus ut.

### Holiday-modus

Funksjonen Holiday-modus anbefales hvis du ikke vil koble kjølesonen helt ut i ferien eller ikke trenger høy kjøleeffekt.

Når Holiday-modus er slått på, reguleres kjølesonen til en temperatur på 15 °C. Kjølesonen sparer dermed energi.

Ved denne middels kjølesone-temperaturen kan matvarer som ikke er lettbederverlige, oppbevares en stund i kjøle-/fryseskapet. Energiforbruket er lavere enn ved normal drift. Det dannes heller ingen ubehagelig lukt eller mugg, slik det kan forekomme i en utkoblet kjølesone når døren er lukket.

### Låsefunksjon /

Når låsefunksjonen er slått på, beskytter den mot uønsket utkobling av kjøle-/fryseskapet og mot uønskede justeringer av en annen person, f.eks. barn. Hvis du f.eks. vil justere temperaturen for en kort stund, kan du deaktivere låsefunksjonen midlertidig.

## Utkobling av kjøle-/fryseskapet

Se kapittel «Igangsetting», avsnitt «Inn- og utkobling av kjøle-/fryseskapet».

## Sabbat-modus

For å understøtte religiøse skikker har kjøle-/fryseskapet Sabbat-modus (se kapittel «Tilpasse innstillinger»).

Ved innkoblet Sabbat-modus deaktiveres midlertidig:

- den innvendige belysningen ved åpen dør
- alle akustiske og optiske signaler
- displayet
- en aktiv WiFi-forbindelse
- påminnelser (f.eks. indikator for Active AirClean-filter): Det innstilte tidsintervallet blir satt på pause

Alle andre tidligere aktiverte funksjoner forblir aktivert.

Når Sabbat-modusen er koblet inn, kan du ikke foreta noen innstillinger på kjøle-/fryseskapet.

## Informasjon om Sabbat-modus

Du kan åpne versjonen av Sabbat-modus her.

## Nettverkstilkobling

Her kan du utføre nettverkstilkoblingen for første gang, deaktivere og aktivere WiFi eller nullstille nettverkskonfigurasjonen (se kapittel «Tilpasse innstillinger»).

## Tastelyd /

Her kan du slå på eller av tastelyden (se kapittel «Tilpasse innstillinger»).

# Oversikt

## Varsel- og lydsignaler

Her kan du endre lydstyrke for varsel- og lydsignaler (f.eks. døralarm eller ved en feilmelding). Eller du kan slå helt av varsel- og lydsignalene hvis de forstyrrer deg (se kapittel «Tilpasse innstillinger»).

## Lysstyrke i displayet

Her kan du tilpasse lysstyrken i displayet til lysforholdene i rommet.

## Temperaturenhet °C/°F

Her kan du stille inn ønsket temperaturenhet (°Celsius eller °Fahrenheit).

## Messeinnstilling

Her kan du koble ut messeinnstillingen hvis messeinnstillingen er slått på fra fabrikk (i displayet vises ).

Messeinnstillingen gjør det mulig for forhandleren å presentere kjøle-/fryseskapet uten at det blir kaldt. Denne innstillingen er ikke nødvendig for privat bruk.

## Fabrikkinnstillinger

Her kan du nullstille kjøle-/fryseskapets innstillinger til fabrikkinnstillingene.

**Tips:** Nullstill innstillingene på skapet til fabrikkinnstillingene når kjøle-/fryseskapet skal leveres til gjenvinning, selges eller et brukt skap skal tas i bruk. Avhengig av modell, nullstilles dermed nettverkskonfigurasjonen, slik at alle personlige data fjernes fra kjøle-/fryseskapet. Dessuten har ikke forrige eier lenger tilgang til kjøle-/fryseskapet.

## Informasjon om kjøle-/fryseskapet

Her kan du se modellbetegnelsen og serienummeret til kjøle-/fryseskapet.

Ha denne produktinformasjonen klar:

- for å integrere kjøle-/fryseskapet i nettverket ditt.
- når du kontakter Mielees serviceavdeling for å melde fra om en feil.
- når du søker etter informasjon i EPREL-databasen.

## Indikator for Active AirClean-filter

Filtering av luften via Active AirClean-filteret (ekstrautstyr) sikrer at luften forblir fri for lukt.

Active AirClean-filter-indikatoren i displayet minner deg ca. hver 6. måned om at Active AirClean-filteret må skiftes.

Her kan du aktivere indikatoren for Active AirClean-filter.

## Rengjøringsmodus

Funksjonen rengjøringsmodus  gjør det enklere å rengjøre kjølesonen.

Den innvendige belysningen blir værende på, selv om kjølesonen er slått av. De akustiske og optiske signalene blir også slått av.

(avhengig av modell)

## Nettverkstilkobling

Kjøle-/fryseskapet ditt er utstyrt med en integrert WiFi-modul. Med WiFi-modulen kan du opprette en nettverksforbindelse til hjemmenettverket ditt og bruke Miele Appen på en mobil enhet.

Når kjøle-/fryseskapet først er koblet til via WiFi, gjenopprettes forbindelsen automatisk hver gang det slås på igjen.

Forsikre deg om at signalet fra WiFi-nettverket er tilstrekkelig sterkt på oppstillingsstedet til kjøle-/fryseskapet.

Gjennom tilkobling av kjøle-/fryseskapet til WiFi-nettverket, øker energiforbruket, også når kjøle-/fryseskapet er slått av.

\* Ekstra digitalt tilbud fra Miele & Cie. KG. Utvalget av funksjoner kan variere avhengig av modell og land. Du må godta de generelle vilkårene og betingelsene og personvern-erklæringen for Miele's digitale produkter og tjenester i Miele Appen. Miele forbeholder seg retten til å endre eller avvike de digitale tilbudene når som helst.

## Smart Extras via Miele App\*

Nettverkstilkobling via Miele App gir deg tilgang til mange Smart Extras, inkludert:

- Vise statusinformasjon
- Bruke flere nyttige funksjoner
- Holde kjøle-/fryseskapet oppdatert med den nyeste Miele-utviklingen via programvareoppdateringer

Du finner mer informasjon om Smart Extras på Miele's nettside, i Apple App Store® eller i Google Play Store™.

# Oversikt

## Sikkerhet

### Temperaturalarm i frysesonen

Kjøle-/fryseskapet er utstyrt med en temperaturalarm for at temperaturen i frysesonen ikke skal kunne stige ubemerket.

Hvis temperaturen blir for varm, lyser temperaturindikatoren i frysesonen  rødt.

I tillegg høres et varselsignal til alarmtilstanden er over eller blir koblet ut.

Hvor lang tid det tar før vinskabet oppfatter at et temperaturområde er for varmt, er avhengig av den innstilte temperaturen.

Det akustiske og optiske signalet utløses i følgende situasjoner:

- Når du slår på kjøle-/fryseskapet, og temperaturen i frysesonen avviker for mye fra den innstilte temperaturen.
- Når du sorterer og tar ut frysevarer, og det strømmer inn for mye varm romluft.
- Når du fryser inn en større mengde matvarer.
- Når du fryser inn varme ferske matvarer.
- Det har oppstått et strømbrudd.
- Kjøle-/fryseskapet er defekt.

 Helsefare ved bruk av matvarer som er bedervet.

Hvis det har vært varmere enn  $-18\text{ }^{\circ}\text{C}$  over en lengre periode, kan frysevarene tine helt eller delvis. Da blir matens holdbarhet forkortet.

Kontroller om frysevarene er tint helt eller delvis. Hvis de er det, må du bruke matvarene så snart som mulig eller bearbeide (koke eller steke) dem før du fryser inn maten igjen.

### Utkobling av temperaturalarmen før den stanser av seg selv

Før du slår av temperaturalarmen, bør du ha funnet årsaken og løst problemet.

Hvis varselsignalet er forstyrrende, kan du koble det ut før det stanser av seg selv.

■ Trykk på *OK*.

Symbolet  slukker og varselsignalet stanser.

I temperaturindikatoren til frysesonen blinker den høyeste temperaturen som har vært i frysesonen, i ca. 1 minutt. Deretter skifter temperaturindikatoren til aktuell temperatur i frysesonen.

## Døralarm

Skapet er utstyrt med en døralarm, for å forhindre energitap dersom skapdøren er åpen, og for å beskytte matvarene mot varme.

Hvis skapdøren står åpen lenge, lyser  gult i den aktuelle temperaturindikatoren. I tillegg høres et varselsignal og den innvendige belysningen pulserer. Tiden frem til døralarmen skal aktiveres, kan endres. Det akustiske varselsignalet fra døralarmen kan også slås av.

Når døren lukkes igjen, stopper varselsignalet, og  slukker i displayet.

### Utkobling av døralarmen før den stanser av seg selv

- Trykk på OK.

 slukker og varselsignalet stopper. Den innvendige belysningen lyser konstant.

Hvis døren ikke lukkes, gjentas døralarmen etter ca. 1 minutt.

## Produktfunksjoner

### SuperCool ❄️

Når funksjonen SuperCool er slått på, blir **kjølesonen** meget raskt avkjølt til den laveste temperaturen (avhengig av omgivelsestemperaturen). Kjøle-/fryseskapet arbeider med størst mulig kjøleeffekt og temperaturen synker.

Velg denne funksjonen når du vil kjøle ned store mengder ferske matvarer eller drikkevarer.

SuperCool-funksjonen må slås på **umiddelbart før du legger inn** matvarer eller drikke (se kapittel «Betjening», kapittel «Slå på SuperCool ❄️»).

SuperCool-funksjonen kobles automatisk ut etter ca. 18 timer.

### SuperFrost ❄️

Når funksjonen SuperFrost ❄️ er slått på, blir **frysesonen** meget raskt avkjølt til den laveste temperaturen (avhengig av omgivelsestemperaturen). Kjøle-/fryseskapet arbeider med størst mulig kjøleeffekt og temperaturen synker. Velg denne funksjonen før du fryser ned ferske matvarer. Da fryses matvarene raskt, og næringsverdi, vitaminer, utseende og smak bevares.

Funksjonen SuperFrost ❄️ må slås på ca. **6 timer før du legger inn** matvarene som skal fryses ned (se kapittel «Betjening», avsnitt «Slå på SuperFrost ❄️»). Dersom **maks. frysekapasitet** skal benyttes, må funksjonen SuperFrost ❄️ slås på **24 timer før**.

# Oversikt

Funksjonen SuperFrost ❄ kobles automatisk ut etter ca. 72 timer. Hvor lang tid det tar før funksjonen kobles ut, er avhengig av mengden ferske matvarer som er lagt inn.

## DynaCool 🌀

Pga. den naturlige luftsirkulasjonen oppstår det forskjellige temperaturområder i kjølesonen. Den kalde, tunge luften synker ned i den nedre delen av kjølesonen. Disse kjølesonene skal brukes ved oppbevaring av matvarer (se kapittelet «Be-tjening», avsnittet «Oppbevaring av matvarer i kjølesonen»).

Hvis du imidlertid ønsker å lagre en større mengde lignende matvarer, kan du oppnå en relativt jevn temperaturfordeling i alle hyllene ved hjelp av dynamisk kjøling (DynaCool), slik at kjølingen av alle matvarene i kjølesonen blir omtrent lik. Alle matvarer kjøles derfor ned til omtrent samme grad.

Slå også på funksjonen DynaCool 🌀:

- ved høy omgivelsestemperatur (fra ca. 35 °C)
- ved høy luftfuktighet (f.eks. på sommerdager)
- ved lagring av fuktige varer for å forhindre at det dannes kondens i kjølesonen

Viften kan også gå når funksjonen er deaktivert. Dette sikrer optimal temperaturfordeling i kjølesonen.

## Innredning

### Flytting av hyllene/flaskehyllene i døren

Hyllene/flaskehyllene i døren må kun flyttes når de er tomme.

- Skyv hyllene/flaskehyllene oppover og ta den av utover.
- Sett hyllene/flaskehyllene inn igjen på ønsket sted i døren.

### Flytte hyllene

Hyllene kan flyttes alt etter høyden på kjølewarene.

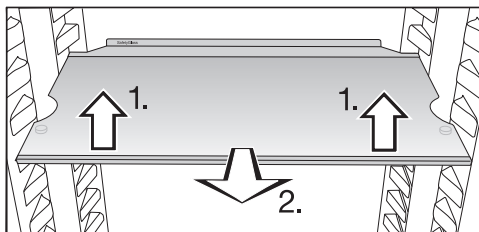

- Løft hyllen forsiktig opp foran og trekk den et stykke fremover.
- Løft den med utsparingene over holderne for å flytte hyllen oppover eller nedover.
- Skyv inn hyllen.

Hyllene er sikret med uttreksstoppere, slik at de ikke skal kunne trekkes ut utilsiktet.

Kanten på den bakre beskyttelseslisten må peke oppover, slik at matvarene ikke kommer inntil bakveggen og fryser fast.

## Plass til stekebrett

Man kan sette inn et stekebrett over skuffene. Maksimale mål for stekebrettet er: Bredde 466 mm/dybde 386 mm/høyde 50 mm.

- Åpne skapdøren til den stopper.

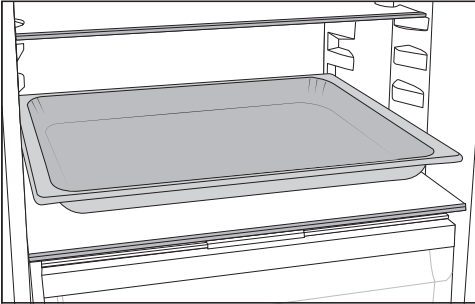

- Sett stekebrettet på skilleplaten.

**Tips:** La stekebrettet kjøles ned til romtemperatur før du setter det inn i kjølesonen.

## Flytte Active AirClean-filter

Luftfilteret med holder KKF-FF (Active AirClean) kan kjøpes som ekstrautstyr.

Holderen til Active AirClean-filteret er plassert på en beskyttelseslist bak på hyllen.

- For å flytte Active AirClean-filteret trekker du det oppover og av beskyttelseslisten.

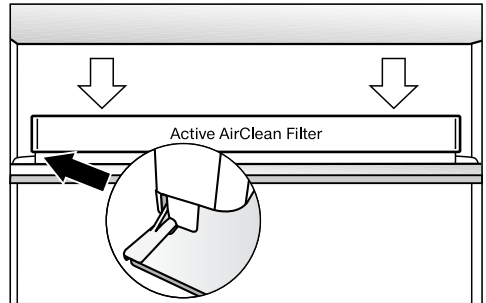

- Plasser Active AirClean-filteret på beskyttelseslisten på ønsket hylle.

## Fleksibel utforming av frysesonen (VariRoom)

Dersom du ønsker å legge inn større frysevarer, f.eks. kalkun eller vilt, kan du ta ut de øverste fryseskuffene og glassplatene mellom fryseskuffene. Dette gir mer plass, og muliggjør dermed lagring av plasskrevende, høye frysevarer.

# Oversikt

---

## Medfølgende tilbehør

Eggholder

Flaskeholder

Isbitskål

### Ekstraustyr:

Miele har en rekke nyttig tilbehør og rengjørings- og pleiemidler for skapet.

I Mieles nettbutikk, hos Mieles serviceavdeling eller hos din Miele-forhandler kan du få produkter som er spesielt utviklet for kjøle-/frysserskap, f.eks. pleiemidler til produktet og tilbehør.

Du får tilgang til Mieles nettbutikk via følgende QR-kode:



## Før første gangs bruk

- Fjern alle forpakkingsmaterialer og beskyttelsesfolier.
- Fjern alt reklamemateriell og alle klistremerker på innsiden av kjøle-/fryseskapet.
- Rengjør skapet innvendig og tilbehøret.

## Tilkobling av skapet



- Koble skapet til el-nettet, som beskrevet i kapittel «Elektrotilkobling».

I displayet vises først Miele, deretter .

## Innkobling av kjøle-/fryseskapet

- Åpne døren.
- Berør sensortasten *OK* på betjeningspanelet.

Kjøle-/fryseskapet begynner å kjøle og det innvendige lyset tennes når døren åpnes.

Så snart den innstilte temperaturen i frysesonen er nådd, slukker symbolet  , temperaturindikatoren for frysesonen lyser konstant og varseltonen blir borte.

- Hvis varselsignalet er forstyrrende, kan du trykke på *OK*.

Varselsignalet stanser.

Kjøle-/fryseskapet stiller seg inn på forhåndsinnstilt temperatur.

For at temperaturen skal bli lav nok, la skapet forhåndskjøle i noen timer før du legger inn matvarer første gang. Ikke legg matvarene inn i kjøle-/fryseskapet før den forhåndsinnstilte temperaturen er nådd.

Ikke legg matvarene inn i frysesonen før temperaturen i frysesonen er lav nok (minst  $-18\text{ }^{\circ}\text{C}$ ).

## Utkobling av kjøle-/fryseskapet

Du kan nå slå av hele kjøle-/fryseskapet i innstillingsmodus .

- Berør sensortasten *OK* på betjeningspanelet.

I displayet vises  (kjølesone er valgt).

- Bla til symbolet  med sensortasten *<* eller *>*.

- Berør *OK*.

- Bla til symbolet  med sensortasten *<* eller *>*.

- Berør *OK*.

Kjølingen og det innvendige lyset er slått av.

I displayet vises .

Obs: Kjøle-/fryseskapet er ikke koblet fra strømmettet når kjøle-/fryseskapet er slått av.

# Igangsetting

## Separat utkobling av kjølesonen

Kjølesonen kan kobles ut separat, mens frysesonen fortsatt er innkoblet. Dette kan være praktisk i forbindelse med f.eks. ferietid.

- Berør sensortasten *OK* på betjeningspanelet.

I displayet vises  (kjølesone er valgt).

- Berør *OK*.
- Bla til symbolet  med sensortasten *<*.
- Berør *OK*.

Temperaturindikatoren for kjølesonen slukker. I displayet vises .

Kjølesonen er koblet ut.

Temperaturindikatoren for frysesonen fortsetter å lyse.

## Slå på kjølesonen igjen separat

- Berør *OK*.

I displayet vises  (kjølesone er valgt).

- Berør *OK*.
- Bla ned til ønsket temperaturverdi med sensortasten *>* og berør *OK*.

Kjølesonen er slått på igjen.

## Ved lengre fravær

Hvis kjøle-/fryseskapet blir koblet ut ved lengre fravær, men ikke blir rengjort, er det fare for muggdannelse hvis kjøle-/fryseskapet er lukket.

Kjøle-/fryseskapet må rengjøres før du skal være borte i lengre tid.

Hvis du ikke skal bruke skapet på lenge, gjør følgende:

- Slå av skapet.
- Trekk ut støpselet eller koble ut sikringen i husinstallasjonen.
- Rengjør kjøle-/fryseskapet og la det stå åpent for å sikre tilstrekkelig lufting og unngå luktdannelse.

Ta også hensyn til de to siste henvisningene, dersom du skal koble ut kjølesonen separat for en lengre periode.

(avhengig av modell)

## Forutsetninger for nettverkstilkobling

Vær oppmerksom på følgende krav til nettverkstilkobling:

1. Et hjemmenettverk er tilgjengelig på oppstillingsstedet.  
Ha WiFi-passordet klart.
2. Miele Appen er tilgjengelig på en mobil enhet.
3. Du har en brukerkonto i Miele Appen.



### Miele App

Miele App kan lastes ned gratis fra Apple App Store® eller Google Play Store™.



### Foreta nettverkstilkobling for første gang

- Trykk på *OK*.
- I displayet vises .
- Bla til symbolet  med sensortasten < eller >.
  - Trykk på *OK*.
  - Bla til symbolet  med sensortasten < eller >.
  - Trykk på *OK*.
  - Velg ønsket tilkoblingsmetode (APP eller WPS) med sensortastene < og >.
  - Trykk på *OK*.

- Bla med sensortasten < eller > til symbolet  for å forlate innstillingsmodus .
- Trykk på *OK*.
- Bla til symbolet  med sensortasten < eller > og trykk på *OK*.

Etter vellykket innlogging vises  i displayet.

Dersom forbindelse ikke kunne opprettes, vises .

Start prosessen på ny.

### Utføre Scan & Connect

- Skann QR-koden.

Når du har installert Miele Appen og har en brukerkonto, ledes du direkte til tilkoblingen.

Hvis du fortsatt ikke har Miele Appen, ledes du til Apple App Store® eller Google Play Store™.

- Installer Miele Appen og opprett en brukerkonto.
- Skann QR-koden på nytt.

Miele Appen veileder deg gjennom konfigureringen.

(avhengig av modell)



# Betjening

## Temperaturdisplay

Ved normal drift vises den **gjennomsnittlige, faktiske temperaturen i kjølesonen** og den **høyeste frysesonetemperaturen** i displayet på kjøle-/fryseskapet.

Avhengig av omgivelsestemperatur og innstilling, kan det ta noen timer før de ønskede temperaturene er nådd og blir vist konstant.

Temperaturen i kjøle-/fryseskapet **stiger** som regel:

- Jo oftere og lenger skapdøren blir åpnet.
- Jo flere matvarer som blir lagret.
- Jo varmere de matvarene som nettopp er lagt inn er.
- Jo høyere omgivelsestemperaturen er rundt kjøle-/fryseskapet. Kjøle-/fryseskapet er konstruert for en bestemt klimaklasse (omgivelsestemperaturområde) og grensene for denne må overholdes.

## Mulige innstillingsverdier for temperaturen i kjølesonen

Vi anbefaler en kjøleteperatur på **4 °C** i kjølesonen.

Ved en temperaturinnstilling på 4 °C og god hygiene forsinkes bakteriedannelsen, av f.eks. salmonella og listeria, som kan føre til alvorlig matforgiftning.

Temperaturen i kjølesonen kan stilles inn fra **2 °C til 9 °C**.

## Mulige innstillingsverdier for temperaturen i frysesonen

 Helsefare ved bruk av matvarer som er bedervet.

For å fryse ferske matvarer trenger man en temperatur på **-18 °C**. Merk deg at ved en høyere temperatur forkortes matvarens holdbarhet.

For frysing og langtidslagring av matvarer stiller du inn en minimumstemperatur på **-18 °C**.

**Tips:** Ved å holde en konstant temperatur på -18 °C i frysesonen og ivareta en god hygiene kan du maksimalisere matvarens lagringstid og unngå matsvinn.

**Temperaturen i frysesonen** kan stilles inn fra **-15 °C til -26 °C**.

## Innstilling av temperaturen i kjøle-/frysesonen

- Berør sensortasten *OK* på betjeningspanelet.

I displayet vises  (kjølesone er valgt).

- Ved behov endrer du valgt temperatursonen med sensortastene *<* og *>*.
- Berør *OK*.
- Endre temperaturen med sensortastene *<* og *>*.
- Berør *OK*.

Temperaturindikatoren går tilbake til den faktiske temperaturen i den aktuelle temperatursonen.

## Slå på «SuperCool» ❄

Funksjonen SuperCool må kobles inn **rett før matvarene eller drikkevarene legges inn.**

Når funksjonen SuperCool er slått på, kan det oppstå mer lyd enn ellers.

- Berør sensortasten *OK* på betjeningspanelet.

I displayet vises  (kjølesone er valgt).

- Trykk på *OK*.
- Bla til symbolet ❄ med sensortasten *<*.
- Trykk på *OK*.

Når funksjonen SuperCool er **slått på**, vises et punkt oppe i hjørnet av displayet •.

- Bla ned til ønsket temperaturverdi med sensortasten *>* og berør *OK*.

## Slå av «SuperCool» ❄

SuperCool-funksjonen kobles automatisk ut etter ca. 18 timer. Kjøle-/fryseskapet jobber igjen med normal kjøleeffekt.

**Tips:** For å spare energi, kan du selv koble ut SuperCool, så snart matvarene eller drikkevarene er kalde nok.

- Berør sensortasten *OK* på betjeningspanelet.

I displayet vises  (kjølesone er valgt).

- Trykk på *OK*.
- Bla til symbolet ❄ med sensortasten *<*.

# Betjening

- Trykk på *OK*.

Når funksjonen SuperCool er **slått av**, slukker punktet oppe i hjørnet av displayet •.

- Bla ned til ønsket temperaturverdi med sensortasten > og berør *OK*.

## Innkobling av SuperFrost ❄

Funksjonen SuperFrost må slås på ca. **6 timer før du legger inn** matvarene som skal fryses ned. Dersom **maks frysekapasitet** skal benyttes, må funksjonen SuperFrost slås på **24 timer før**.

Du trenger **ikke** å slå på funksjonen SuperFrost,

- når du legger inn matvarer som allerede er frosne.
- når du kun legger inn inntil 2 kg matvarer pr. dag.

Når funksjonen SuperFrost er slått på, kan det oppstå mer lyd enn ellers.

- Berør sensortasten *OK* på betjeningspanelet.

I displayet vises  (kjølesone er valgt).

- Bla til symbolet  med sensortasten >.
- Trykk på *OK*.
- Bla til symbolet ❄ med sensortasten <.
- Trykk på *OK*.

Når funksjonen SuperFrost er **slått på**, vises et punkt oppe i hjørnet av displayet •.

- Bla ned til ønsket temperaturverdi med sensortastene < og >, og trykk på *OK*.

## Utkobling av SuperFrost ❄

Funksjonen SuperFrost ❄ kobles automatisk ut etter ca. 72 timer.

**Tips:** For å spare energi kan du selv koble ut funksjonen SuperFrost tidligere, så snart matvarene er kalde nok.

- Berør sensortasten *OK* på betjeningspanelet.

I displayet vises  (kjølesone er valgt).

- Bla til symbolet  med sensortasten >.
- Trykk på *OK*.
- Bla til symbolet ❄ med sensortasten <.
- Trykk på *OK*.

Når funksjonen SuperFrost ❄ er **slått av**, slukker punktet oppe i høyre hjørne av displayet •.

- Bla ned til ønsket temperaturverdi med sensortastene < og >, og trykk på *OK*.

## Innkobling av DynaCool

Slå også på funksjonen DynaCool:

- ved en stor mengde lignende matvarer
- ved høy omgivelsestemperatur (fra ca. 35 °C)
- ved høy luftfuktighet (f.eks. på sommerdager)
- ved lagring av fuktige varer for å forhindre at det dannes kondens i kjølesonen

Viften kobles inn automatisk så snart kjølingen i kjølesonen slås på.

Når funksjonen DynaCool er slått på, kan det oppstå mer lyd enn ellers.

- Berør sensortasten *OK* på betjeningspanelet.

I displayet vises  (kjølesone er valgt).

- Trykk på *OK*.
- Bla til symbolet  med sensortasten *<*.
- Trykk på *OK*.

Når funksjonen *DynaCool* er **slått på**, vises et punkt oppe i hjørnet av displayet .

- Bla ned til ønsket temperaturverdi med sensortasten *>* og berør *OK*.

## Utkobling av *DynaCool*

For å spare energi:

- Viften slås automatisk av i en kort periode når skapdøren åpnes.
- Slå *DynaCool*-funksjonen av igjen under normale forhold.

- Berør sensortasten *OK* på betjeningspanelet.

I displayet vises  (kjølesone er valgt).

- Trykk på *OK*.
- Bla til symbolet  med sensortasten *<*.
- Trykk på *OK*.

Når funksjonen *DynaCool* er **slått av**, slukker punktet oppe i hjørnet av displayet .

- Bla ned til ønsket temperaturverdi med sensortasten *>* og berør *OK*.

## Oppbevaring av matvarer i kjølesonen

### Forskjellige kjøleområder

Pga. den naturlige luftsirkulasjonen oppstår det forskjellige temperaturområder i kjølesonen.

Den kalde, tunge luften synker ned i den nedre delen av kjølesonen. Bruk de forskjellige kjølesonene ved lagring av matvarene.

Dette er et kjøle-/fryseskap med dynamisk kjøling. Når viften er i gang, fordeles kulden jevnt i kjølesonen. De ulike kjølesonene er derfor ikke så markerte.

### Varmeste område

Det varmeste området i kjølesonen er i det fremre området helt øverst, og helt øverst i skapdøren. Bruk dette området f.eks. til oppbevaring av smør, slik at det holder seg smøremykt og for ost, slik at den beholder sin aroma.

### Kaldeste område

Det kaldeste området i kjølesonen er direkte over *DailyFresh*-skuffen og ved bakveggen.

Ved en temperaturinnstilling på 4 °C og god hygiene forsinkes bakteriedannelsen, av f.eks. salmonella og listeria, som kan føre til alvorlig matforgiftning.

Bruk derfor disse områdene for alle ømfintlige og lettbederlige matvarer, som f.eks.:

- Fisk, kjøtt, fjærkre
- Pølsevarer, ferdigretter
- Eggretter eller retter/bakst med fløte
- Fersk deig, kake-, pizza-, paideig

# Betjening

- Råmelksost og andre råmelksprodukter
- Hummus, grønnsakspålegg, plantebaserte alternativer til ferskost
- Foliepakke ferdiggrønnsaker
- Generelt alle ferske matvarer (med en holdbarhetsdato som gjelder en oppbevaringstemperatur på minst 4 °C)

**Tips:** Lagre matvarene slik at de ikke kommer i kontakt med bakveggen i kjølesonen. Ellers kan matvarene fryse fast i bakveggen.

## Oppbevares matvarer med eller uten emballasje?

Oppbevar matvarene i kjølesonen innpakket eller godt tildekket (det finnes unntak i DailyFresh-skuffen).

Da unngår man luktopptak, uttørking av matvarene og overføring av eventuelle bakterier. Dette er spesielt viktig ved oppbevaring av animalske matvarer. Pass på at spesielt matvarer som rått kjøtt og fisk ikke kommer i kontakt med andre matvarer.

Ved riktig innstilling av temperaturen og tilsvarende hygiene kan matvarenes holdbarhet forlenges betydelig. Man unngår matsvinn.

## Proteinrike matvarer

Vær oppmerksom på at proteinrike matvarer blir fortere ødelagt. Det betyr at skaldyr og krepsdyr blir raskere ødelagt enn fisk, og fisk blir raskere ødelagt enn kjøtt.

## Lagring av matvarer i DailyFresh-skuffen

### DailyFresh-skuff

I DailyFresh-skuffen er det optimale lagringsbetingelser for frukt og grønnsaker.

Luftfuktigheten i DailyFresh-skuffen kan reguleres slik at den omtrent tilsvarer de lagrede matvarene. Økt luftfuktighet fører til at matvarene beholder sin egen fuktighet og ikke tørker ut så raskt.

Temperaturen tilsvarer nesten temperaturen i en vanlig kjølesone.

Husk at kvaliteten på matvarene når du kjøper dem, er utslagsgivende for et godt lagringsresultat.

### Endre luftfuktigheten i DailyFresh-skuffen for frukt og grønnsaker

Hvor høy luftfuktigheten er, er i stor grad avhengig av type og mengde matvarer som oppbevares i skuffen når disse lagres uinnpakket.

Hvis det er lite matvarer i skuffen, kan luftfuktigheten bli for lav.

**Tips:** Når mengden matvarer er liten, pakk matvarene inn i lufttette forpakkninger.

### Velge lavere luftfuktighet ∅

Ved levering er luftfuktigheten økt, og lokket på skuffen er skjøvet bakover ∅∅.

Du må kun endre innstillingen hvis du har for høy luftfuktighet i DailyFresh-skuffen:

- Åpne DailyFresh-skuffen.

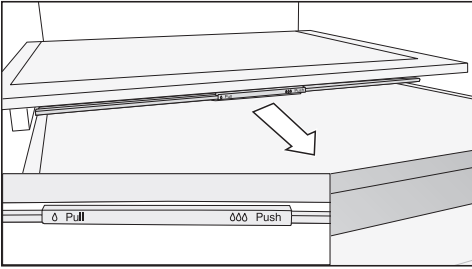

- Trekk hyllens lokk fremover til det stopper.

Lokket er åpnet og luftfuktigheten reduseres Δ.

### Velge økt luftfuktighet ΔΔΔ

- Åpne DailyFresh-skuffen.

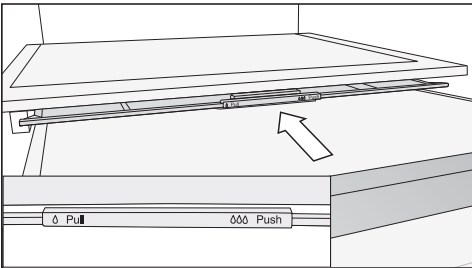

- Skyv hyllens lokk bakover til det stopper.

Lokket er lukket og luftfuktigheten blir værende i skuffen ΔΔΔ.

## Frysing og oppbevaring av ferske matvarer

### Før innfrysing

Bruk bare ferske og feilfrie matvarer.

- Ved en større mengde enn 2 kg ferske matvarer, skal du koble inn funksjonen «SuperFrost» ❄ 6 timer før matvarene legges inn.
- Ved en enda større mengde frysevarer må du koble inn funksjonen «SuperFrost» ❄ 24 timer før matvarene legges inn.

Da får de frysevarene, som allerede ligger i fryseskapet, en kuldereserve.

### Legge inn frysevarer

⚠ Fare for skade ved for tung last. Fryseskuffen/glassplaten kan bli skadet dersom den blir lastet for tungt.

Overhold maksimal mengde:  
fryseskuff = 15 kg  
glassplate = 35 kg

Matvarer som skal fryses, må ikke komme i kontakt med allerede frosne varer slik at de begynner å tine.

- Legg inn pakningene når de er tørre for å unngå at varene fryser sammen eller fryser fast.

For at matvarene skal bli raskt gjennomfrosne, må du ikke overskride følgende pakkestørrelse:

- Frukt og grønnsaker maks. 1 kg
- Kjøtt maks. 2,5 kg

### - liten mengde frysevarer

Frys matvarene i den øverste fryseskuffen.

- Legg frysevarene så tett inntil bakveggen som mulig, slik at de gjennomfryses så raskt som mulig.

# Betjening

---

## - innlegging av maksimal frysemengde (se typeskiltet)

Fordel matvarene i de øverste fryseskuffene. Oppbevar bare matvarer som allerede har vært frosset, i den nederste skuffen.

- Legg frysevarene så tett inntil bakveggen som mulig, slik at de gjennomfrysas så raskt som mulig.

## Vær oppmerksom på dette etter at du fryser inn matvarer

- Slå av funksjonen SuperFrost ❄ før tiden så snart matvarene er tilstrekkelig kjølige.

## Hurtigkjøling av drikkevarer

Koble inn funksjonen SuperCool ❄ for hurtigkjøling av drikke i kjølesonen.

Hvis du vil kjøle ned en større mengde drikkevarer, eller du vil også kjøle ned drikke i fryseseonen, velg funksjonen Party-modus 🍷 i innstillingsmodus ⚙.

Hvis du legger flasker til hurtigkjøling i fryseseonen, må du ta dem ut igjen **senest etter én time**. Flaskene kan eksplodere.

## Tilberedning av isbiter

- Fyll isbitskålen inntil tre fjerdedeler full med vann og sett den på bunnen i en fryseskuff.
- Hvis isbitskålen fryser fast, kan du løsne den med en stump gjenstand, f.eks. et skjeskaff.

**Tips:** Isbitene løsner lettere hvis du holder skålen litt under rennende vann.

## Velge ønsket funksjon i innstillingsmodus

- Berør sensortasten **OK** på betjeningspanelet.

I displayet vises  (kjølesone er valgt).

- Bla til symbolet  med sensortasten **<** eller **>**.

- Berør **OK**.

- Velg ønsket funksjon med sensortasten **<** eller **>**.

- Berør **OK** for å velge ønsket funksjon.

Når funksjonen er **slått på**, vises et punkt oppe i hjørnet av displayet .

- Berør **OK** for å velge bort den valgte funksjonen.

Når funksjonen er **slått av**, slukker punktet oppe i hjørnet av displayet.

## Gå ut av innstillingsmodus

- Bla til symbolet  med sensortasten **<** eller **>**.

- Berør **OK**.

- Bla til symbolet  med sensortasten **<** eller **>** og berør **OK**.

### ■ **Alternativ:**

Vent i ca. 15 sekunder etter siste tastetrykk.

Da går enheten automatisk ut av innstillingsmodus.



## Innstillingsmodus

---



Koble Party-modus inn eller ut.



Koble Holiday-modus inn eller ut.



Slå på låsefunksjonen, deaktiver den i kort tid eller slå den helt av.



Koble ut kjøle-/fryseskapet.



Koble inn eller ut Sabbat-modus.



Åpne versjonen av Sabbat-modus.



Endre tidsrom frem til døralarmen skal aktiveres.



Endring av temperaturtrinnet i PerfectFresh Pro-sonen















Nettverkstilkobling

APP / WPS Foreta nettverkstilkobling for første gang.

## Tilpasse innstillinger

---

-  Aktivere eller deaktivere WiFi-tilkobling.
-  Tilbakestill nettverkskonfigurasjonen.
-  Slå på eller av tastetonen.
-  Endre volumet på varsel- og lydsignalene, eller slå av varsel- og lyd-signalene helt.
-  Endre lysstyrke i displayet.
-  Endre temperaturenheten.
-  Slå av messeinnstillingen (kun synlig når den er slått på).
-  Nullstill innstillinger til fabrikkinnstilling.
-  Åpne informasjon om skapet.
-  Aktiver indikatoren for Active AirClean-filter.
-  Slå på eller av rengjøringsmodus.



Når du er i innstillingsmodus , kobles døralarmen og andre varsler automatisk ut.



## Innkobling av Party-modus



Funksjonen Party-modus  bør kobles inn ca. fire timer før du legger inn matvarene.

- Trykk på *OK*.



I displayet vises .

- Bla til symbolet  med sensortasten < eller >.
- Trykk på *OK*.
- Bla til symbolet  med sensortasten < eller >.
- Trykk på *OK*.

Når Party-modus  er slått på, vises et punkt oppe i hjørnet av displayet .

- Bla med sensortasten < eller > til symbolet  **for å forlate innstillingsmodusen** .
- Trykk på *OK*.
- Bla til symbolet  med sensortasten < eller > og berør *OK*.

Når Party-modus  er slått på, blir følgende funksjoner automatisk slått på:

- funksjonen SuperCool 
- funksjonen SuperFrost 
- funksjonen DynaCool 



## Utkobling av Party-modus

Funksjonen Party-modus  slås automatisk av etter ca. 24 timer.



For å spare energi kan du selv koble ut funksjonen Party-modus tidligere, så snart matvarene er kalde nok.

- Trykk på *OK*.

I displayet vises .

- Bla til symbolet  med sensortasten < eller >.
- Trykk på *OK*.
- Bla til symbolet  med sensortasten < eller >.
- Trykk på *OK*.

Når funksjonen Party-modus  er slått av, slukker punktet oppe i hjørnet av displayet.



- Bla med sensortasten < eller > til symbolet  **for å forlate innstillingsmodusen** .
- Trykk på *OK*.
- Bla til symbolet  med sensortasten < eller > og berør *OK*.

# Tilpasse innstillinger



## Slå på Holiday-modus

- Trykk på *OK*.

I displayet vises .

- Bla til symbolet  med sensortasten < eller >.
- Trykk på *OK*.
- Bla til symbolet  med sensortasten < eller >.
- Trykk på *OK*.

Når Holiday-modus  er slått på, vises et punkt oppe i hjørnet av displayet .

- Bla med sensortasten < eller > til symbolet  **for å forlate innstillingsmodusen** .
- Trykk på *OK*.
- Bla til symbolet  med sensortasten < eller > og berør *OK*.

 Helsefare ved bruk av matvarer som er bedervet.



Ved en langvarig temperatur over 4 °C i kjølesonen kan holdbarheten og kvaliteten på matvarene påvirkes. Funksjonen Holiday-modus  skal alltid kun kobles inn for et begrenset tidsrom.

I løpet av denne perioden bør du ikke lagre ømfintlige og lett bederfelige matvarer, som frukt, grønnsaker, fisk, kjøtt og meieriprodukter.



## Slå av Holiday-modus

- Trykk på *OK*.

I displayet vises .

- Bla til symbolet  med sensortasten < eller >.
- Trykk på *OK*.
- Bla til symbolet  med sensortasten < eller >.
- Trykk på *OK*.



Når funksjonen Holiday-modus  er slått av, slukker punktet oppe i hjørnet av displayet.

- Bla med sensortasten < eller > til symbolet  **for å forlate innstillingsmodusen** .
- Trykk på *OK*.
- Bla til symbolet  med sensortasten < eller > og berør *OK*.

## Slå av låsefunksjonen / helt

- Trykk på *OK*.

I displayet vises .



- Berør sensortasten *OK* i ca. 6 sekunder.
- I displayet vises .
- Bla til symbolet  med sensortasten < eller >.
  - Trykk på *OK*.
  - Bla til symbolet  med sensortasten < eller >.
  - Trykk på *OK*.

Når låsefunksjonen er slått av, vises  i displayet.

- **Bla med sensortasten < eller > til symbolet  for å forlate innstillingsmodusen** .

- Trykk på *OK*.
- Bla til symbolet  med sensortasten *<* eller *>* og berør *OK*.



## Slå på låsefunksjon /

- Trykk på *OK*.
- I displayet vises .
- Bla til symbolet  med sensortasten *<* eller *>*.
  - Trykk på *OK*.
  - Bla til symbolet  med sensortasten *<* eller *>*.
  - Trykk på *OK*.

Når låsefunksjonen  er slått på, vises et punkt oppe i hjørnet av displayet .

- Åpne og lukk skapdøren. Først da er låsefunksjonen slått på .
- **Bla med sensortasten *<* eller *>* til symbolet  for å forlate innstillingsmodusen .**
- Trykk på *OK*.
- Bla til symbolet  med sensortasten *<* eller *>* og berør *OK*.

## Deaktivere låsefunksjonen / for en kort stund



- Trykk på *OK*.
- I displayet vises .
- Berør sensortasten *OK* i ca. 6 sekunder.
- I displayet vises .
- Trykk på *OK*.
  - Velg ønskede innstillinger.
  - Trykk på *OK*.
- Låsefunksjonen  slås på igjen ved å lukke døren.

# Tilpasse innstillinger

## Utkobling av kjøle-/fryseskapet

- Berør sensortasten **OK** på betjeningspanelet.

I displayet vises  (kjølesone er valgt).



- Bla til symbolet  med sensortasten **<** eller **>**.
- Trykk på **OK**.
- Bla til symbolet  med sensortasten **<** eller **>**.
- Trykk på **OK**.



Kjølingen og den innvendige belysningen er slått av.

I displayet vises .

Obs: Kjøle-/fryseskapet er ikke koblet fra strømmettet når kjøle-/fryseskapet er slått av.

## Innkobling av Sabbat-modus

- Trykk på **OK**.
- I displayet vises .
- Bla til symbolet  med sensortasten **<** eller **>**.
  - Trykk på **OK**.
  - Bla til symbolet  med sensortasten **<** eller **>**.
  - Trykk på **OK**.

Når funksjonen Sabbat-modus  er slått på, vises et meny punkt oppe i hjørnet av displayet .

Etter ca. tre sekunder slås displayet av.

Siden de optiske og akustiske alarmerne er koblet ut, må du passe på at døren er skikkelig lukket.

## Slå av Sabbat-modus



Funksjonen Sabbat-modus  kobles automatisk ut etter ca. 80 timer.

Du kan også slå av funksjonen Sabbat-modus  tidligere om du ønsker det.

- Trykk på **OK**.



I displayet vises .

- Trykk på **OK**.

Når funksjonen Sabbat-modus  er slått på, vises et punkt oppe i hjørnet av displayet .

- Trykk på **OK**.





Når funksjonen Sabbat-modus  er slått av, slukker punktet oppe i hjørnet av displayet.

- Bla med sensortasten **<** eller **>** til symbolet  **for å forlate innstillingsmodusen** .
- Trykk på **OK**.
- Bla til symbolet  med sensortasten **<** eller **>** og berør **OK**.

## Forandre tidsrom frem til dør- alarmen skal aktiveres

- Trykk på *OK*.





I displayet vises .

- Bla til symbolet  med sensortasten < eller >.
- Trykk på *OK*.
- Bla til symbolet  med sensortasten < eller >.
- Trykk på *OK*.
- Bruk sensortastene < og > til å velge ønsket tidsrom mellom 30 sekunder og 3 minutter: 30 sekunder.
- Trykk på *OK*.
- **Bla med sensortasten < eller > til symbolet  for å forlate innstillingsmodusen .**
- Trykk på *OK*.
- Bla til symbolet  med sensortasten < eller > og berør *OK*.

## Foreta nettverkstilkobling for første gang

- Trykk på *OK*.

I displayet vises .

- Bla til symbolet  med sensortasten < eller >.
- Trykk på *OK*.
- Bla til symbolet  med sensortasten < eller >.
- Trykk på *OK*.
- Velg ønsket tilkoblingsmetode (APP eller WPS) med sensortastene < og >.
- Trykk på *OK*.
- Bla med sensortasten < eller > til symbolet  for å forlate innstillingsmodus .

- Trykk på *OK*.

- Bla til symbolet  med sensortasten < eller > og trykk på *OK*.

Etter vellykket innlogging vises  i displayet.



Dersom forbindelse ikke kunne opprettes, vises .

Start prosessen på ny.



## Deaktivere WiFi-tilkobling

- Trykk på *OK*.

I displayet vises .

- Bla til symbolet  med sensortasten < eller >.
- Trykk på *OK*.
- Bla til symbolet  med sensortasten < eller >.
- Trykk på *OK*.



Ved deaktivert WiFi vises symbolet  i displayet.

- **Bla med sensortasten < eller > til symbolet  for å forlate innstillingsmodusen .**
- Trykk på *OK*.
- Bla til symbolet  med sensortasten < eller > og berør *OK*.

## Aktivere WiFi-forbindelse

- Trykk på *OK*.



I displayet vises .



- Bla til symbolet  med sensortasten < eller >.
- Trykk på *OK*.
- Bla til symbolet  med sensortasten < eller >.
- Trykk på *OK*.

## Tilpasse innstillinger

---

- Bla til symbolet  med sensortasten < eller > og berør OK.

Ved aktivert WiFi vises symbolet  samt et punkt oppe i hjørnet av displayet .

- **Bla med sensortasten < eller > til symbolet  for å forlate innstillingsmodusen .**

- Trykk på OK.

- Bla til symbolet  med sensortasten < eller > og berør OK.

Symbolet  vises i displayet når WiFi-tilkoblingen er aktiv.

### Tilbakestille nettverkskonfigurasjon

- Trykk på OK.

I displayet vises .

- Bla til symbolet  med sensortasten < eller >.

- Trykk på OK.

- Bla til symbolet  med sensortasten < eller >.



- Trykk på OK.

- Bla til symbolet  med sensortasten >.

- Trykk på OK.

- Bla til symbolet X med sensortasten >.

- Trykk på OK.

- **Bla med sensortasten < eller > til symbolet  for å forlate innstillingsmodusen .**

- Trykk på OK.

- Bla til symbolet  med sensortasten < eller > og berør OK.



Alle innstillinger som er utført og verdier som er oppgitt for Miele@home, blir nullstilt.



WiFi-tilkobling ble deaktivert,  slukker i displayet.



## Innkobling av tastelyden

- Trykk på *OK*.

I displayet vises .

- Bla til symbolet  med sensortasten < eller >.
- Trykk på *OK*.
- Bla til symbolet  med sensortasten < eller >.
- Trykk på *OK*.



Når tastelyden er slått på, vises . I tillegg vises et punkt oppe i hjørnet av displayet .

- Bla med sensortasten < eller > til symbolet  **for å forlate innstillingsmodusen** .
- Trykk på *OK*.
- Bla til symbolet  med sensortasten < eller > og berør *OK*.



## Utkobling av tastelyden

- Trykk på *OK*.

I displayet vises .

- Bla til symbolet  med sensortasten < eller >.
- Trykk på *OK*.
- Bla til symbolet  med sensortasten < eller >.
- Trykk på *OK*.



Når tastelyden er slått av, vises .

- Bla med sensortasten < eller > til symbolet  **for å forlate innstillingsmodusen** .
- Trykk på *OK*.
- Bla til symbolet  med sensortasten < eller > og berør *OK*.



## Endre lydstyrke for varsel- og signaltoner /

- Trykk på *OK*.

I displayet vises .

- Bla til symbolet  med sensortasten < eller >.
- Trykk på *OK*.
- Bla til symbolet  med sensortasten < eller >.
- Trykk på *OK*.
- Velg ønsket lydstyrke for varsel- og signaltoner med sensortastene < og >.
- Dersom du ønsker å slå av varsel- og lydsignaler helt, blar du helt mot venstre til segmentlinjen slukkes helt.
- Trykk på *OK*.

Når varsel- og signaltoner er slått av, vises .

- Bla med sensortasten < eller > til symbolet  **for å forlate innstillingsmodusen** .
- Trykk på *OK*.
- Bla til symbolet  med sensortasten < eller > og berør *OK*.

# Tilpasse innstillinger

## Endre lysstyrke i displayet ☀

- Trykk på *OK*.

I displayet vises .

- Bla til symbolet  med sensortasten < eller >.
- Trykk på *OK*.
- Bla til symbolet ☀ med sensortasten < eller >.
- Trykk på *OK*.
- Velg ønsket lysstyrke for displayet med sensortastene < og >.
- Trykk på *OK*.
- **Bla med sensortasten < eller > til symbolet  for å forlate innstillingsmodusen .**
- Trykk på *OK*.
- Bla til symbolet  med sensortasten < eller > og berør *OK*.

## Endre temperaturenhet °C/°F

- Trykk på *OK*.

I displayet vises .

- Bla til symbolet  med sensortasten < eller >.
  - Trykk på *OK*.
  - Bla til symbolet °C eller °F med sensortasten < eller >.
  - Trykk på *OK*.
- Nå er temperaturenheten °C eller °F valgt.
- **Bla med sensortasten < eller > til symbolet  for å forlate innstillingsmodusen .**
  - Trykk på *OK*.
  - Bla til symbolet  med sensortasten < eller > og berør *OK*.

## Slå av messeinnstilling

- Trykk på *OK*.

I displayet vises først Miele, deretter temperaturen.



- Trykk på *OK*.
- Bla til symbolet  med sensortasten < eller >.
- Trykk på *OK*.

Etter at messeinnstillingen  er blitt slått av, slår vinskabet seg av og må slås på på nytt.

## Nullstille innstillinger til fabrikkinnstilling

- Trykk på *OK*.

I displayet vises .

- Bla til symbolet  med sensortasten < eller >.
- Trykk på *OK*.
- Bla til symbolet  med sensortasten < eller >.
- Trykk på *OK*.
- Bla til symbolet  med sensortasten >.
- Trykk på *OK*.

Kjøle-/fryseskabet slår seg av og må slås på igjen.



## Aktivere indikator for Active AirClean-filter

- Trykk på *OK*.

I displayet vises .

- Bla til symbolet  med sensortasten < eller >.
- Trykk på *OK*.
- Bla til symbolet  med sensortasten < eller >.

- Trykk på *OK*.

Når indikatoren for Actice AirClean-filte-  
ret  er aktivert, vises et punkt oppe i  
hjørnet av displayet .

- **Bla med sensortasten < eller > til symbolet  for å forlate innstillingsmodusen .**

- Trykk på *OK*.

- Bla til symbolet  med sensortasten < eller > og berør *OK*.

## Slå på Rengjøringsmodus

- Trykk på *OK*.



I displayet vises .



- Bla til symbolet  med sensortasten < eller >.

- Trykk på *OK*.

- Bla til symbolet  med sensortasten < eller >.

- Trykk på *OK*.

Når Rengjøringsmodus  er slått på, vises et punkt oppe i hjørnet av displayet .

- Bla med sensortasten < eller > til symbolet  for å forlate innstillingsmodusen .

- Trykk på *OK*.

- Bla til symbolet  med sensortasten < eller > og berør *OK*.

## Slå av Rengjøringsmodus

- Trykk på *OK*.

I displayet vises .



- Bla til symbolet  med sensortasten < eller >.

- Trykk på *OK*.

- Bla til symbolet  med sensortasten < eller >.

- Trykk på *OK*.

Når rengjøringsmodus  er slått av, slukker punktet oppe i hjørnet av displayet.

- Bla med sensortasten < eller > til symbolet  for å forlate innstillingsmodusen .

- Trykk på *OK*.

- Bla til symbolet  med sensortasten < eller > og berør *OK*.

# Rengjøring og stell

Typeskiltet innvendig i kjøle-/fryseskapet må ikke fjernes. Typeskiltet trengs ved en eventuell feil.

Pass på at det ikke kommer vann inn i elektronikken eller belysningen.

 Fare for skade ved fuktighet som trenger inn.

Dampen fra en damprenser kan skade kunststoff og elektriske komponenter.

Ikke bruk en damprenser til å rengjøre kjøle-/fryseskapet.

## Avriming

### Kjølesone og DailyFresh-skuff

Kjølesonen og DailyFresh-skuffen avrimmes automatisk.

Mens kompressoren går, kan det under visse betingelser dannes rim og vann-dråper på bakveggen i kjølesonen. Rim og vannperler behøver du ikke å fjerne.

Avrimingsvannet renner via en renne og gjennom et avløpshull inn i et fordampningssystem i kjøle-/fryseskapet.

Varmen fra kompressoren gjør at kondensvannet fordampes automatisk.

### Frysesone

Dette er et kjøle-/fryseskap med «NoFrost»-system, og frysesonen avrimmes automatisk.

## Henvisninger til rengjøringsmidler

For rengjøring innvendig i skapet, bruk kun rengjørings- og pleiemidler som er ufarlige for matvarer.

For å unngå skader på overflatene, må du **ikke** bruke

- rengjøringsmidler som inneholder soda, ammoniakk, syre eller klorid,
- kalkløsende rengjøringsmidler
- skurende rengjøringsmidler (f.eks. skurepulver, skuremelk, universalstein)
- løsemiddelholdige rengjøringsmidler
- rengjøringsmidler for rustfritt stål
- maskinoppvaskmiddel
- stekeovnsspray
- glassrens
- skrubbe, harde svamper og børster, (f.eks. grytesvamper)
- flekkfjerningssvamp
- skarpe metallskraper

Vi anbefaler rengjøring med en ren svamp, lunkent vann tilsatt litt håndoppvaskmiddel.

## Gjøre kjøle-/fryseskapet klart for rengjøring

### Rengjøre kun kjølesonen:

Bruk rengjøringsmodus .

- Ta matvarene ut av kjølesonen, og oppbevar dem deretter på et kjølig sted.
- Ta ut alle avtakbare deler for rengjøring om nødvendig.

### Rengjøre frysesonen/hele kjøle-/fryseskapet:

- Slå av kjøle-/fryseskapet.

I displayet vises symbolet , og kjølingen er koblet ut.

- Ta matvarene ut av frysesonen/kjøle-/fryseskapet og oppbevar dem deretter på et kjølig sted.
- Ta ut alle avtakbare deler for rengjøring om nødvendig.

## Innvendig rengjøring

Rengjør skapet regelmessig, minst én gang i måneden.

Dersom flekker får virke lenge, kan de under visse omstendigheter bli umulige å fjerne.

Overflatene kan bli misfarget eller forandret.

Fjern helst flekker og søl omgående.

- Rengjør kjøle-/fryseskapet **innvendig** med en ren svampklut, lunkent vann og litt håndoppvaskmiddel.
- Vask over med rent vann etter rengjøringen, og tørk alt med en myk klut.
- Rengjør avløpsrennen og -hullet for avrimingsvann med en vattpinne eller lignende.
- La kjøle-/fryseskapet stå åpent en kort stund, for å sikre at det blir tilstrekkelig luftet og for å unngå at det dannes ubehagelig lukt.

## Rengjøre tilbehør for hånd eller i oppvaskmaskinen

Følgende deler skal kun vaskes **for hånd**:

- pyntelistene i rustfri stål-look
- hyllene med trykk
- alle skuffer og lokk til skuffer (avhengig av modell)
- den justerbare flaskehyllen (ekstra-utstyr)
- sorteringsboksen (ekstra-utstyr)

Følgende deler **kan vaskes i oppvaskmaskin**:



Fare for skade ved for høy temperatur i oppvaskmaskinen.

Inventaret i kjøle-/fryseskapet kan bli ubrukelig eller deformert dersom det vaskes på over 55 °C i oppvaskmaskinen.

For deler som tåler vask i oppvaskmaskinen, må du kun velge et oppvaskprogram på maks. 55 °C.

Kunststoffdelene i oppvaskmaskinen kan bli misfarget dersom de kommer i kontakt med naturlig fargestoffer som f.eks. gulrøtter, tomater og ketchup. Misfarging påvirker ikke stabiliteten til delene.

- flaskeholderen, eggehyllene, isbitskålen
- hyllene og flaskehyllene i døren (uten pyntelist i rustfri stål-look)
- hyllene (uten lister og trykk)
- glasshyllene (uten beskyttelseslister)
- holderen for luktfilteret (ekstra-utstyr)

## Ta ut og ta fra hverandre tilbehøret for rengjøring

### Demontere hyllene/flaskehyllene

Fjern pyntelisten i rustfri stål-look før du rengjør hyllene/flaskehyllene i oppvaskmaskinen.

Gå frem på følgende måte for å fjerne pyntelisten:

- Sett hyllene/flaskehyllene på benkeplaten.
- Begynn å trekke pyntelisten av på den ene siden.
- Fest pyntelisten på hyllene/flaskehyllene igjen etter rengjøringen.

# Rengjøring og stell

## Ta hyllen fra hverandre

Ta kunststofflisten og den bakre beskyttelseslisten av hyllen før rengjøringen. Gå frem på følgende måte:

- Legg hyllen på et mykt underlag (f.eks. et oppvaskhåndkle) på benkeplaten.

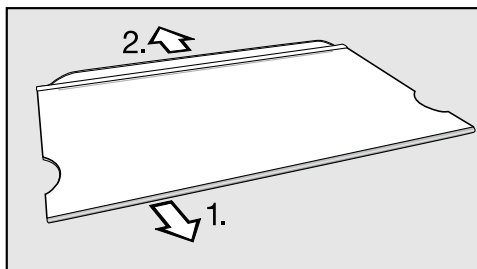

- Begynn på den ene siden og trekk av kunststofflisten.
- Trekk av beskyttelseslisten.
- Fest kunststofflisten hhv. beskyttelseslisten på hyllen igjen etter rengjøringen.

## Uttak av skuffen

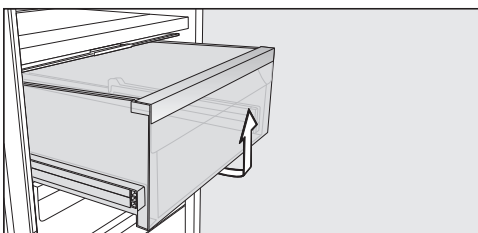

- Trekk skuffen ut og løft den opp foran.
- Skyv skuffen inn igjen etter rengjøring.

## Ta ut skilleplate

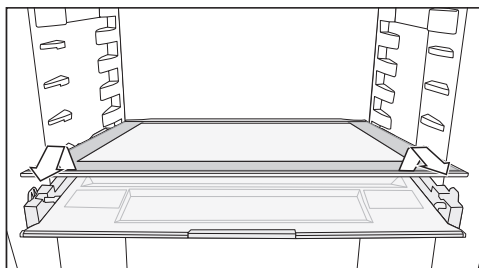

- Ta ut skilleplaten.
- Skyv skilleplaten inn igjen etter rengjøring.

## Ta ut lokket til skuffen

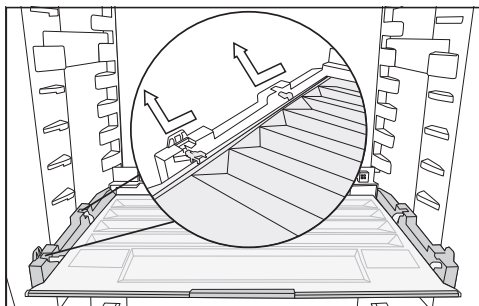

- Løft opp lokket foran og trekk det ut.
- Skyv lokket inn igjen etter rengjøring.

## Ta skuffer og glassplater ut av fryse-sonen

- Trekk skuffen ut og løft den noe opp foran.
- Trekk glassplaten ut og løft den noe opp foran.

## Sette glassplater og skuffer inn i fryse-sonen

- Sett glassplaten skrått på føringskinnene.
- Skyv inn glassplaten og senk samtidig glassplaten.

- Sett skuffen skrått på føringskin-nene.
- Skyv inn skuffen og senk samtidig skuffen.

### Bytte Active AirClean-filter (luktfiler)

Nye Active AirClean-filtre får du kjøpt hos Miele's serviceavdeling, hos en forhandler eller i Miele's nettbutikk.

- Trekk holderen for luktfileret opp av hyllen.

Luktfileret må ikke berøre bakveggen i skapet, da det kan feste seg til bakveggen pga. fuktighet.

Sett de nye luktfiltrene så langt ned i holderen, at de ikke stikker opp over kanten i holderen.

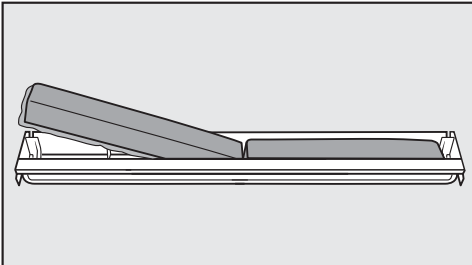

- Ta ut de to luktfiltrene og sett de nye filtrene inn i holderen igjen med den omkransende kanten ned.

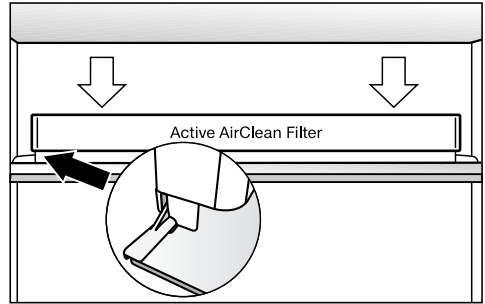

- Sett holderen midt på den bakre beskyttelseslisten til en vilkårlig hylle slik at den fester seg.

### Bekreft bytte av Active AirClean-filtret

- Trykk på OK.

Symbolet  slukker og tidstelleren nullstilles.

### Rengjøring av front og sidevegger

Dersom flekker får virke lenge, kan de under visse omstendigheter bli umulige å fjerne. Overflatene kan bli misfarget eller forandret.

Fjern helst flekker og søl fra skapfronten og sideveggene omgående.

Alle overflatene er ømfintlige for riper og kan bli misfarget eller forandret hvis de kommer i kontakt med uegnede rengjøringsmidler.

Les informasjonen i avsnittet «Henvisninger ang. rengjøringsmidler» i begynnelsen av dette kapitlet.

- Rengjør overflaten med en svampklut, litt håndoppvaskmiddel og varmt vann. Du kan også bruke en ren, fuktig mikrofiberklut uten rengjøringsmiddel.
- Vask over med rent vann etter rengjøringen, og tørk alt med en myk klut.

# Rengjøring og stell

---

## Rengjøring av dørpakning

 Fare for skade ved feil rengjøring. Dersom dørpakningen behandles med olje eller fett, kan den bli porøs. Ikke bruk olje eller fett på dørpakningen.





- Koble ut funksjonen SuperFrost , så snart en konstant frysesonetemperatur på minst -18 °C er nådd.
- Lukk skapdørene.

- Rengjør dørpakningen regelmessig med rent vann og gni den grundig tørr med en klut.

## Rengjøring av ventilasjonsarealer

- Rengjør ventilasjonsåpningene regelmessig med en støvkost eller støvsuger (bruk f.eks. sugebørsten til Miele-støvsugere).

## Etter rengjøringen

- Sett alle delene inn i kjøle-/fryseskapet.
- Slå også på kjøle-/fryseskapet igjen.
- Slå om nødvendig av Rengjøringsmodusen  for kjølesonen igjen.
- Koble inn funksjonen SuperFrost  en stund, slik at frysesonen blir raskt kald.
- Koble inn funksjonen SuperCool  en stund, slik at kjølesonen blir raskt kald.
- Legg matvarene inn i kjølesonen.
- Skyv fryseskuffene med frysevarene inn i frysesonen igjen, så snart temperaturen er lav nok.
- Slå av funksjonen SuperCool  så snart matvarene eller drikkene er tilstrekkelig avkjølt.

De fleste feil kan du rette på selv. I mange tilfeller kan du spare både tid og penger, siden du slipper å kontakte serviceavdelingen.

Besøk [www.miele.no/support/customer-assistance](http://www.miele.no/support/customer-assistance) for mer informasjon om hvordan du selv kan utbedre feil.







Unngå helst å åpne skapdøren før feilen er rettet, for å holde kuldetapet så lavt som mulig.

## Generelle problemer med skapet





Problem	Årsak og retting
<b>Kjøle-/fryseskapet kjøler ikke.</b>	Kjøle-/fryseskapet er ikke slått på. ■ Slå på kjøle-/fryseskapet.
	Støpselet er ikke satt ordentlig inn i stikkkontakten, eller produktstøpselet er ikke satt ordentlig inn i produktstikkkontakten. ■ Sett støpselet inn i stikkkontakten og produktstøpselet inn i produktstikkkontakten.
	Sikringen i husinstallasjonen har koblet seg ut. Kjøle-/fryseskapet, spenningen i huset eller et annet apparat kan være defekt. ■ Kontakt elektrofagfolk eller Miele's serviceavdeling.
<b>Kompressoren går kontinuerlig.</b>	Det er ingen feil. For å spare energi, kobler kompressoren om til lavere hastighet ved lavere kuldebehov. Da øker kompressorens innkoblingstid.
<b>Kompressoren kobles inn stadig oftere og lenger, temperaturen i kjøle-/fryseskapet er for lav.</b>	Dørene ble åpnet ofte. Eller en stor mengde matvarer er lagt inn. ■ Åpne dørene bare ved behov og så kort tid som mulig.
	Skapdørene lukkes ikke helt. Temperaturen i kjøle-/fryseskapet synker. ■ Kontroller at skapdørene sitter som de skal, og juster skapdørene ved hjelp av stiftene i dørhengslene hvis det er nødvendig.
	Dørene er ikke skikkelig lukket. Hvis det har dannet seg et tykt islag, reduseres kjøleeffekten og energiforbruket stiger. ■ Lukk alltid dørene helt.

## Feilretting

















Problem	Årsak og retting
	<ul style="list-style-type: none"> <li>■ Rim av kjøle-/fryseskapet ved behov og rengjør det.</li> </ul> <p>Omgivelsestemperaturen er for høy. Jo høyere omgivelsestemperaturen er, desto lenger går kompressoren.</p> <ul style="list-style-type: none"> <li>■ Følg rådene i kapittel «Installasjon», avsnitt «Oppstillingssted».</li> </ul> <p>Ventilasjonsåpningene er blokkerte eller støvete.</p> <ul style="list-style-type: none"> <li>■ Ikke dekk til ventilasjonsåpningene.</li> <li>■ Fjern støv fra ventilasjonsåpningene regelmessig.</li> </ul> <p>For innbyggingsprodukter: Kjøle-/fryseskapet er ikke installert skikkelig i innbyggingsnisjen.</p> <ul style="list-style-type: none"> <li>■ Installer kjøle-/fryseskapet i henhold til instruksjonene i monteringsanvisningen.</li> </ul>
<p><b>For lav temperatur i kjøle-/fryseskapet.</b></p>	<p>Det er stilt inn for lav temperatur i kjøle-/fryseskapet.</p> <ul style="list-style-type: none"> <li>■ Korrigjer temperaturinnstillingen.</li> </ul> <p>En større mengde matvarer er fryst inn samtidig.</p> <ul style="list-style-type: none"> <li>■ Følg instruksjonene i avsnittet «Frysing og oppbevaring av ferske matvarer» i kapitlet «Betjening».</li> </ul> <p>Funksjonen SuperCool ❄ er fortsatt innkoblet.</p> <ul style="list-style-type: none"> <li>■ For å spare energi kan du selv slå av funksjonen SuperCool ❄ før den slår seg av selv.</li> </ul> <p>Funksjonen SuperFrost ❄ er fortsatt innkoblet.</p> <ul style="list-style-type: none"> <li>■ For å spare energi kan du selv slå av funksjonen SuperFrost ❄ før den slår seg av selv.</li> </ul>
<p><b>Temperaturen i kjøle-/fryseskapet er for høy. Frysevarer (avhengig av modell) kan tine.</b></p>	<p>Det er ingen feil. Den innstilte temperaturen er for høy.</p> <ul style="list-style-type: none"> <li>■ Korrigjer temperaturinnstillingen.</li> <li>■ Kontroller temperaturen igjen etter 24 timer.</li> </ul> <p>Omgivelsestemperaturen er lavere enn hva skapet er beregnet for. Kompressoren kobles inn sjeldnere hvis omgivelsestemperaturen er for lav. Temperaturen i kjøle-/fryseskapet stiger.</p> <ul style="list-style-type: none"> <li>■ Følg rådene i kapittel «Installere», avsnitt «Oppstillingssted».</li> <li>■ Øk omgivelsestemperaturen.</li> </ul>





Problem	Årsak og retting
Det har dannet seg is eller kondensvann i kjøle-/fryseskapet. Eventuelt lukkes ikke døren ordentlig.	Dørpakningen har sklidd ut av sporet. ■ Undersøk om dørpakningen sitter skikkelig i sporet.
	Dørpakningen er skadet. ■ Kontroller om dørpakningen er skadet.
Dørpakningen er skadet eller skal skiftes.	Dørpakningen kan skiftes uten verktøy. ■ Skift dørpakningen. Den får du kjøpt hos en Miele-forhandler eller hos Miele's delelager.
Frysevarene er fastfrosne.	Pakkene med matvarer var ikke tørre da de ble lagt inn. ■ Løsne frysevarene med en stump gjenstand, f.eks. et skjeskaft.
Det høres ikke noe varselsignal, selv om skapdøren har stått lenge åpen.	Det er ingen feil. Varselsignalet i innstillingsmodus ble slått av. Hvis du vil slå på varselsignalet igjen: ■ Trykk på <b>OK</b> . I displayet vises  . ■ Bla til symbolet  med sensortasten < eller >. ■ Trykk på <b>OK</b> . ■ Bla til symbolet  med sensortasten < eller >. ■ Trykk på <b>OK</b> . ■ Velg ønsket lydstyrke for varsel- og signaltoner med sensortastene < og >. ■ Trykk på <b>OK</b> . Når varsel- og signaltoner er slått på, vises  .

## Meldinger i displayet



Melding	Årsak og retting
I displayet lyser  , kjøle-/fryseskapet kjøler ikke, men betjeningen av kjøle-/fryseskapet og det innvendige lyset virker.	Messeinnstilling er koblet inn. ■ Berør <b>OK</b> . Først vises Miele, deretter startskjermen i displayet. ■ Berør <b>OK</b> . ■ Bla til symbolet  med sensortasten < eller > i innstillingsmodus  . ■ Berør <b>OK</b> . Etter at messeinnstillingen  er blitt slått av, slår kjøle-/fryseskapet seg av og må slås på igjen.





## Feilretting

Melding	Årsak og retting
I displayet lyser  og kjøle-/fryseskapet kan ikke betjenes.	Rengjøringsfunksjonen er fortsatt slått på. <ul style="list-style-type: none"> <li>■ Slå av rengjøringsfunksjonen ved å berøre sensortasten <i>OK</i> i betjeningspanelet.</li> </ul> I displayet vises  . <ul style="list-style-type: none"> <li>■ Berør <i>OK</i>.</li> </ul> Når rengjøringsmodus  er slått av, slukker punktet oppe i hjørnet av displayet. <ul style="list-style-type: none"> <li>■ Bla til symbolet  med sensortasten <i>&lt;</i> eller <i>&gt;</i> og berør <i>OK</i>.</li> </ul> Kjøle-/fryseskapet begynner å kjøle igjen.
Ingenting vises i displayet. Det er sort.	Sabbat-modus  er slått på: Det innvendige lyset er koblet ut, og skapet kjøler. <ul style="list-style-type: none"> <li>■ Berør <i>OK</i>.</li> </ul> I displayet vises  . <ul style="list-style-type: none"> <li>■ Berør <i>OK</i>.</li> </ul> Når funksjonen Sabbat-modus  er slått på, vises et punkt oppe i hjørnet av displayet  . <ul style="list-style-type: none"> <li>■ Berør <i>OK</i>.</li> </ul> Når funksjonen Sabbat-modus  er slått av, slukker punktet oppe i hjørnet av displayet.
I displayet lyser symbolet  og kjøle-/fryseskapet kan ikke betjenes.	Låsefunksjonen er slått på. <ul style="list-style-type: none"> <li>■ Lås opp kjøle-/fryseskapet i kort tid, eller slå av låsefunksjonen helt.</li> </ul>
I startdisplayet lyser symbolet  , og det høres en signaltone.	Indikatoren for utskiftning av luftfilteret  i startdisplayet minner deg på når det er på tide å skifte luftfilteret. <ul style="list-style-type: none"> <li>■ Skift ut luftfilteret i holderen (se kapittel «Rengjøring og stell», avsnitt «Utskiftning av luftfilter (ekstrautstyr)») og bekreft utskiftning av luftfilteret ved å berøre sensortasten <i>OK</i> i displayet.</li> </ul> Symbolet  slukker i startdisplayet.
I displayet lyser   , i tillegg høres et varsel-signal og den innvendige belysningen lyser pulserende.	<b>Døralarmen</b> er aktivert. <ul style="list-style-type: none"> <li>■ Trykk på <i>OK</i>.</li> </ul> Varselsignalet stanser, symbolet   slukker og den innvendige belysningen lyser permanent. <ul style="list-style-type: none"> <li>■ Lukk døren.</li> </ul>

Melding	Årsak og retting
<p>I temperaturindikatoren til frysesonen lyser  , og i tillegg høres et varselsignal.</p>	<p><b>Temperaturalarmen</b> er aktivert – avhengig av innstilt temperatur, er frysesonen for varm eller for kald. Grunner til dette kan f.eks. være:</p> <ul style="list-style-type: none"> <li>– Døren har blitt åpnet ofte.</li> <li>– En større mengde matvarer er lagt inn til innfrysing uten at SuperFrost var koblet inn.</li> <li>– Det har vært et lengre strøbrudd.</li> <li>– Kjøle-/fryseskapet er defekt.</li> </ul> <p>■ Trykk på <i>OK</i>.</p> <p>Varsalet er bekreftet:   slukker og varselsignalet stanser.</p> <p>I displayet blinker den høyeste temperaturen som har vært i frysesonen, i ca. 1 minutt. Deretter skifter temperaturindikatoren til aktuell temperatur i frysesonen.</p> <p>Du kan deaktivere den blinkende temperaturindikatoren før tiden:</p> <p>■ Trykk på <i>OK</i>.</p> <p>Visningen av den varmeste temperaturen slukker. Deretter vises den aktuelle temperaturen i frysesonen igjen.</p> <p>■ Slå av alarmen.</p> <p>■ Avhengig av temperatur må du kontrollere om matvarene har begynt å tine eller har tint helt. Hvis de har det, må matvarene bearbeides (kokes eller stekes), før de kan fryses igjen.</p>

## Feilretting

Melding	Årsak og retting
<p>I displayet lyser  gult, og i tillegg høres en varseltone.</p>	<p>Den viser at det har vært et strømbrudd: Temperaturen i frysesonen har steget for mye pga. et strømbrudd de siste dagene eller timene.</p> <ul style="list-style-type: none"><li>■ Berør OK.</li></ul> <p>Feilmeldingen ble bekreftet:  slukker og varseltonen stanser.</p> <p>På temperaturindikatoren til frysesonen blinker den høyeste temperaturen som forekom i frysesonen, i ca. 1 minutt. Deretter skifter temperaturindikatoren til aktuell temperatur i frysesonen.</p> <p>Du kan gå ut av den blinkende temperaturindikatoren før tiden:</p> <ul style="list-style-type: none"><li>■ Berør OK.</li></ul> <p>Visningen av den varmeste temperaturen slukker. Deretter vises den aktuelle temperaturen i frysesonen igjen. Kjøle-/fryseskapet arbeider da videre med den sist innstilte temperaturen.</p> <ul style="list-style-type: none"><li>■ Slå av alarmen.</li></ul> <ul style="list-style-type: none"><li>■ Avhengig av temperatur må du kontrollere om maten har begynt å tine eller har tint helt. Hvis den har det, må den bearbeides (kokes eller stekes), før den kan fryses igjen.</li></ul>





Melding	Årsak og retting
<p>I displayet lyser , eventuelt vises en feilkode F med tall. I tillegg høres et varselsignal.</p>	<p>Det foreligger en feil.</p> <ul style="list-style-type: none"> <li>■ Slå av varselsignalet ved å berøre <i>OK</i>.</li> <li>■ Kontakt Mieleles serviceavdeling.</li> </ul> <p>For å melde fra om feilen trenger du, i tillegg til feilkoden, også modellbetegnelse og serienummer på kjøle-/fryseskapet. Denne informasjonen  kan du lese av direkte:</p> <ul style="list-style-type: none"> <li>■ Trykk på <i>OK</i>.</li> </ul> <p>I displayet vises nødvendige produktdata.</p> <ul style="list-style-type: none"> <li>■ Trykk på <i>OK</i>.</li> <li>■ Bla til symbolet  med sensortasten &lt; eller &gt; for å slå av kjøle-/fryseskapet.</li> <li>■ Bla til symbolet  med sensortasten &lt; eller &gt; for å forlate informasjonsvisningen.</li> <li>■ Trykk på <i>OK</i>.</li> </ul> <hr/> <p>En produktfeil vises: Denne visningen har alltid prioritet, og avbryter den innstillingen du holder på med omgående.</p> <p>En produktfeil vises før en dør- eller temperaturalarm.</p>

# Feilretting

## Innvendig lys

 Fare for elektrisk støt ved strømførende deler som ligger åpent. Dersom du tar av lysdekslet kan du komme i kontakt med strømførende deler. Ikke fjern lysdekslet. LED-belysningen skal utelukkende skiftes ut og repareres av serviceteknikere fra Miele.

 Fare for skade ved LED-belysning. Denne belysningen hører til risikogruppe RG 2. Dersom dekslet er ødelagt, kan du skade øynene. Ved defekt lampedeksel må du ikke se direkte i belysningen med optiske instrumenter (et forstørrelsesglass eller lignende).

Problem	Årsak og retting
<b>Det innvendige lyset fungerer ikke.</b>	Skapet er ikke slått på. ■ Slå på skapet.
	Sabbat-modus  er slått på: Displayet er svart og skapet kjøler. ■ Berør OK. I displayet vises  . ■ Berør OK.
	Når funksjonen Sabbat-modus  er slått på, vises et punkt oppe i hjørnet av displayet  . ■ Berør OK.
	Når funksjonen Sabbat-modus  er slått av, slukker punktet oppe i hjørnet av displayet.
	Pga. fare for overoppheting, kobles det innvendige lyset automatisk ut hvis døren har stått åpen i ca. 15 minutter. Hvis det ikke er årsaken, foreligger det en feil. ■ Kontakt Miele's serviceavdeling.
<b>Den innvendige belysningen pulserer.</b>	Det er ingen feil. Døralarmen er aktivert.

## Årsaker til støy

Kjøle-/fryseskapet forårsaker ulike lyder under driften. Ved redusert kjøleeffekt arbeider kjøle-/fryseskapet energibesparende, men lenger. Lydstyrken er lavere. Ved økt kjøleeffekt avkjøles matvarene raskere. Lydstyrken er høyere.

Normale lyder	Hva er årsaken til lydene?
Hvesing, visling	Kjølemiddel sprøytes inn i kjølekretsløpet.
Bobling, surkling, skvulping	Kjølemiddel flyter gjennom røret.
Brumming	Kjøle-/fryseskapet kjøler.
Klikk	Termostaten slår kompressoren av eller på.
Surring, susing	Viften går. Den automatiske døråpneren (avhengig av modell) åpner eller lukker skapdøren.
Knaking	Materialet i kjøle-/fryseskapet utvider seg.
Vibrering	Ventilene eller lukene er aktive.
Summing (kjøle-/fryseskap med vanntank)	Vann transporteres ut av vanntanken.
Slurping (kjøle-/fryseskap med dørdeemper)	Døren med dørdeemper ble åpnet eller lukket.
Vær oppmerksom på at det er umulig å unngå kompressor- og strømningslyder i kjølekretsløpet.	

Støy/lyder	Årsak og utbedring
Vibrasjon, klapping, klirring	Kjøle-/fryseskapet står ikke plant. Juster kjøle-/fryseskapet ved hjelp av et vater. Bruk skrufføttene (avhengig av modell) under kjøle-/fryseskapet til dette. <b>For innbyggingsprodukter:</b> I en innbyggingsnisje fra 140 cm må du skyve inn de vedlagte stabiliserings-skinne på undersiden av skapets bunn.
	Kjøle-/fryseskapet berører andre møbler eller produkter. Flytt kjøle-/fryseskapet unna.
	Skuffer, kurver eller hyller vibrerer eller sitter fast. Kontroller de uttakbare delene og sett dem inn på nytt.
	Flasker eller beholdere berører hverandre. Flytt flaskene eller beholderne litt fra hverandre.
	Holderen til transportkabelen (avhengig av modell) henger fremdeles på baksiden av produktet. Fjern holderen til transportkabelen.

# Service

På [www.miele.no/service](http://www.miele.no/service) finner du informasjon om hvordan du kan rette feil og om Miele reservedeler.

## Kontakt ved feil

Hvis det oppstår feil som du ikke kan rette på selv, kontakt en Miele-forhandler eller Miele's serviceavdeling.

Miele's serviceavdeling kan du kontakte online på [www.miele.no/husholdning/service](http://www.miele.no/husholdning/service).

Kontaktinformasjonen til Miele's serviceavdeling finner du på slutten av dette dokumentet.

Serviceavdelingen trenger modellbetegnelse og serienummer (Fabr./SN/Nr.). Begge opplysningene finner du på typeskiltet inne i kjøle-/fryseskapet eller, avhengig av modell, i innstillingsmodus under informasjon **i**.

## EPREL-database

Fra og med 1. mars 2021 finner du informasjon om energimerking av produkter og krav til økodesign i den europeiske produkt databasen (EPREL). Under følgende link <https://eprel.ec.europa.eu/> finner du produkt databasen. Her blir du bedt om å legge inn modellbetegnelse.

Modellbetegnelsen finner du på typeskiltet inne i kjøle-/fryseskapet eller, avhengig av modell, i innstillingsmodus under informasjon **i**.

<b>Miele</b>			
XXXXXX		Nr. XX/XXXXXXXXX.	
WEINTEMPERIERSCHINK-UNTERTISCH-MODELL MULTI-TEMPERATURE WINE STORAGE CABINET-UNDERCOUNTER TOP ARMOIRE DE MISE EN TEMP. DES VINS/BOC. ENCASTRABLE SOUS PLAN ARMARIO P. ACCORDIONAMENTO VINO/SCALDENPOTTRUSJÓ ENKIMERA ВИННИЙ ТЕМПЕРАТУРНИЙ ШКАФ			
Klasse/Class Classe/Clase SN-ST	Ap-Typ/AP-Type AP-Tipo/AP-Tipo	Bruttokapazität/Gross Capacity Volume Brut/Capacità Bruta XXXX l	Gefriervermögen/Freezing Capacity Pouvoir de Congel/Capac. Congeladora
Nutzinhalt Net Capacity Volume Utile Capac. Util	Ges. / K Tot. / R Tot. / R Tot. / F	/ FG / WINE / CHILL / WINE / CHILL / WINE / CHILL	<b>R600a: XXg</b>

## Garanti

Garantitiden er 2 år.

Nærmere opplysninger finner du i de vedlagte garantibetingelsene.

## Samsvarserklæring

Miele erklærer herved at denne kjøl-/fryskombinasjonen er i henhold til forskriften 2014/53/EU.

Fullstendig tekst til EU-samsvarserklæring finner du under en av de følgende internettadressene:

- Under Produkter, Nedlastinger, på [www.miele.no](http://www.miele.no)
- Service, forespørsel om informasjon, bruksanvisninger, på <https://miele.no/bruksanvisninger-125.aspx> ved å oppgi produktnavn eller serienummer

Frekvensbånd	2,4000 GHz – 2,4835 GHz
Maksimal utgangseffekt	< 100 mW

## Opphavsretter og lisenser

For betjening og styring av kommunikasjonsmodulen bruker Miele egen eller fremmed programvare, som ikke faller inn under såkalte Open Source-lisensvilkår. Programvaren/programvarekomponentene er opphavsrettslig beskyttet. Miele og tredjeparts opphavsretter skal respekteres.

Videre inneholder kommunikasjonsmodulen som er integrert i produktet, programvarekomponenter som distribueres under open source-lisensvilkår. Du kan hente frem de inkluderte Open Source-komponentene sammen med tilhørende merknader om opphavsrett, kopier av de til enhver tid gjeldende lisensvilkårene samt eventuell annen informasjon lokalt per IP via en nettleser ([http\[s\]://<IP-adresse>/Licenses](http[s]://<IP-adresse>/Licenses)). Ansvars- og garantibestemmelsene for Open Source-lisensvilkår som man finner der, vil kun gjelde overfor den respektive rettighetshaveren.







**Miele AS**

Nesbruveien 71, 1394 NESBRU

Postboks 194, 1378 NESBRU

Telefon 67 17 31 00

E-post: [contact@miele-support.no](mailto:contact@miele-support.no)

[www.miele.no](http://www.miele.no)

Produsent:

Miele & Cie. KG

Carl-Miele-Straße 29

33332 Gütersloh

Tyskland

KFN 4375 ..., KFN 4393 ..., KFN 4395 ...

no-NO

M.-Nr. 13 034 930 / 01 / 002