

Інструкція з експлуатації та монтажу Комбінація холодильник з морозильником



Обов'язково прочитайте інструкції з експлуатації та монтажу перед встановленням, інсталяцією та введенням в експлуатацію. Завдяки цьому ви захистите себе та уникнете пошкоджень.

ЗМІСТ

Заходи безпеки та застереження	4	Ввімкнення і вимкнення приладу	33
Екологічна стійкість і захист довкілля	14	Перед першим використанням.....	33
Таким чином можна зекономити енергію	15	Підключення приладу.....	33
Установлення	17	Увімкнення приладу.....	33
Місце монтажу	17	Вимкнення приладу	33
Вимоги до вентиляції.....	18	Вимикання холодильного відділення окремо.....	33
Монтаж кількох холодильників поруч.....	19	У разі тривалої відсутності.....	34
Зміна напрямку відчинення дверцят	19	Вимоги до створення мережі	34
Замовте друковану інструкцію з використання та монтажу.....	19	Підключення до мережі в перший раз	34
Монтаж холодильника.....	20	Здійснити сканування і підключення.....	35
Вирівнювання холодильника	20	Керування	36
Монтаж приладу в кухонний гарнітур	21	Правильні температури	36
Розміри приладу.....	23	Індикація температури.....	36
Підключення електроживлення.....	25	Регулювання температури в холодильному й морозильному відділенні	36
Опис приладу	26	Застосування функцій SuperCool та SuperFrost.....	37
Огляд приладу.....	26	Сигнал про зміну темп-ри/відчинені дверцята.....	39
Панель керування з дисплеєм	28	Зберігання продуктів у холодильному відділенні	40
Режим налаштування 	28	Різні зони охолодження.....	40
Вибір потрібної функції в режимі налаштування 	30	Зберігати продукти запакованими чи незапакованими?	41
Оформлення внутрішнього простору	31	Зберігання продуктів у зоні PerfectFresh Pro	42
Перестановка дверних полиць/полиць для пляшок	31	Зона PerfectFresh Pro.....	42
Перестановка полиці.....	31	Вологе відділення	42
Використання підставки для пляшок із розмежувальною пластиною.....	31	Сухе відділення.....	43
Заміна фільтра Active AirClean	31	Заморожування та зберігання свіжих продуктів	45
Гнучка конструкція морозильної камери (VarioRoom).....	32	Швидке охолодження напоїв ...	45
Супутнє устаткування	32		
Устаткування, що можна придбати додатково	32		

Програмування інших установок	47	Після чищення	58
Пояснення до відповідних налаштувань	47	Усунення несправностей	59
Режим «Вечірка» 	47	Внутрішнє підсвічування	67
Режим «Відпустка» 	47	Причини звуків.....	68
Увімкнення функції блокування  / 	48	Сервісна служба	70
Режим «Шабат» 	48	Куди звертатись у разі виникнення несправностей	70
Змінення часу до спрацювання сигналу про відчинені дверцята 	49	База даних EPREL	70
Об'єднання приладів у мережу	49	Гарантійний термін	70
Змінення гучності попереджувального та звукового сигналів  / 	51	Інформація	71
Змінення яскравості дисплея 	52	Технічний регламент	71
Вимкнення режиму презентації 	52	Авторські права й ліцензії.....	71
Скидання до заводських налаштувань 	52	Гарантія якості товару	72
Інформація 	52		
Індикатор заміни вугільного фільтра 	53		
Режим очищення 	53		
Чищення та догляд	54		
Розморожування.....	54		
Вказівки щодо вибору мийних засобів.....	54		
Підготовка холодильника до очищення	54		
Очищення внутрішнього простору приладу.....	55		
Очищення устаткування вручну або в посудомийній машині	55		
Виймання та демонтаж устаткування для очищення	56		
Очищення фронту приладу і бічних стінок	58		
Очищення ущільнення дверцят....	58		
Очищення вентиляційних профілів	58		

Заходи безпеки та застереження

Холодильник відповідає нормам технічної безпеки. Неправильна експлуатація може призвести до травмування людей і пошкодження приладу.

Перш ніж розпочинати використовувати холодильник, уважно прочитайте посібник з монтажу та експлуатації. Він містить важливі інструкції щодо встановлення, безпеки, використання та обслуговування приладу. Так можна запобігти травмуванню людей і пошкодженню холодильника.

Відповідно до стандарту IEC (МЕК) 60335-1 компанія Miele наполегливо рекомендує прочитати та враховувати всю наявну інформацію, а також попередження, вказівки з техніки безпеки та монтажу холодильника.

Miele не несе відповідальності за пошкодження, спричинені через недотримання цих інструкцій.

Зберігайте посібник з експлуатації та монтажу в безпечному місці. Завжди передавайте посібник з експлуатації та монтажу наступному власнику приладу.

Використання за призначенням

► Холодильник призначений для побутового використання та застосування в умовах, схожих до побутових, наприклад:

- у магазинах, офісах і подібних робочих приміщеннях
- на сільськогосподарських ділянках
- в готелях, мотелях, пансіонах зі сніданком (самостійне використання відвідувачами) та інших типових житлових умовах.

Прилад не розрахований на експлуатацію просто неба.

► Використовуйте прилад виключно у домашньому господарстві для зберігання та охолодження продуктів, для зберігання заморожених продуктів, для заморожування свіжих продуктів харчування та приготування льоду.

Використання приладу з іншою метою є неприпустимим.

► Холодильник не підходить для зберігання та охолодження лікарських засобів, плазми крові, лабораторних препаратів або подібних речовин чи продуктів, що лежать в основі Директиви щодо медичних продуктів. Неправильне використання холодильника може призвести до пошкодження або псування товарів, які в ньому зберігаються. Крім того, холодильник не призначений для роботи у вибухонебезпечних зонах.

Компанія Miele не несе відповідальності за можливі пошкодження, причиною яких є неналежне використання або неправильна експлуатація приладу.

► Особам (зокрема дітям), які за станом здоров'я або за браком досвіду чи відповідних знань не можуть впевнено користуватися холодильником, не рекомендується експлуатувати його без нагляду з боку відповідальної особи.

Таким особам можна використовувати холодильник без нагляду лише за умови, що вони отримали інструктаж щодо безпечної експлуатації та розуміють пов'язані з експлуатацією небезпеки.

Якщо у Вас є діти

► Діти до 8 років повинні знаходитись на безпечній відстані від приладу або під постійним наглядом дорослих.

► Діти старше восьми років можуть керувати холодильником без нагляду, якщо вони настільки опанували роботу з ним, що можуть робити це впевнено. Діти повинні розуміти можливу небезпеку, пов'язану з експлуатацією приладу.

► Дітям не дозволяється очищати холодильник без нагляду.

► Не залишайте без нагляду дітей, якщо вони знаходяться поблизу приладу. Ніколи не дозволяйте дітям грати із приладом.

► Небезпека задухи. Граючи, діти можуть обгорнутися пакувальним матеріалом (чи плівкою) чи натягнути його на голову та задихнутися. Тримайте пакувальний матеріал подалі від дітей.

Техніка безпеки

► Система циркуляції холодоагенту перевірена на герметичність. Холодильник відповідає нормам безпеки та чинним директивам ЄС.

Заходи безпеки та застереження



Якщо контур холодоагенту пошкоджено: холодоагент і масло можуть витікати й загорітися.

▶ Попередження: небезпека займання/наявність легкозаймистих матеріалів. Цей символ розташований на компресорі та вказує на легкозаймисті матеріали. Не знімайте цю наклейку.

Холодоагент, що міститься (інформація на типовій таблиці), є екологічно чистим, але легкозаймистим. Використання цього холодоагенту, який не шкодить довкіллю, частково спричиняє збільшення рівня шуму, що виробляється приладом. Окрім шумів компресора можуть виникати аеродинамічні шуми в загальному холодильному циклі. Цих ефектів, на жаль, не можна уникнути, але вони не впливають на потужність холодильника.

Під час транспортування, вбудовування/встановлення необхідно стежити, щоб не пошкодити жоден із циркуляційних контурів холодоагенту. Викид холодоагенту може спричинити травмування очей, а витік холодоагенту може спалахнути.

У разі пошкодження:

- Уникайте відкритого полум'я або джерел іскріння.
- Від'єднайте холодильник від електромережі.
- Провітріть приміщення, у якому розташований прилад, протягом кількох хвилин.
- Зверніться до сервісної служби.

▶ Чим більше холодоагенту в холодильнику, тим більшим має бути приміщення, у якому буде розміщено холодильник. У разі витіку в надто малих приміщеннях можливе виникнення легкозаймистої газоповітряної суміші. Для 8 г холодоагенту слід використовувати приміщення не менше 1 м³. Кількість холодоагенту вказано на таблиці всередині холодильника.

▶ Якщо вентиляційні отвори закриті або заблоковані, при пошкодженні холодильного контуру може утворитися легкозаймиста газоповітряна суміш. Обов'язково дотримуйтеся вказаних відстаней до вентиляційних отворів. Не закривайте вентиляційні отвори та не ставте перед ними предмети.

Заходи безпеки та застереження

► Технічні характеристики (запобіжник, напруга і частота живлення), вказані на типовій табличці повинні співпадати з даними електромережі, щоб запобігти пошкодженню приладу.

Порівняйте їх перед підключенням або проконсультуйтеся з фахівцем-електриком.

► Електробезпека приладу гарантована тільки в тому випадку, якщо він підключений до системи захисного заземлення згідно інструкцій. Дуже важливо дотримуватись цієї основної умови забезпечення електробезпеки. У разі сумніву проконсультуйтеся із фахівцем-електриком.

► Можлива тимчасова або постійна робота на відокремленій або немережевій синхронній системі електропостачання (наприклад, автономні мережі, резервні системи). Необхідною умовою експлуатації є відповідність системи енергопостачання вимогам стандарту EN 50160 або подібного.

Захисні заходи, передбачені в побутових установках і в цьому виробі Miele, мають також забезпечувати їхнє функціонування й роботу в автономному режимі або в режимі несинхронної роботи, або ж їх слід замінити еквівалентними заходами в установці. Як описано, наприклад, в актуальній публікації VDE-AR-E 2510-2.

► Для можливості екстреного від'єднання приладу від електромережі розетка має бути легко доступною та не повинна розміщуватись позаду приладу.

► У разі пошкодження мережевого з'єднувального кабелю негайно від'єднайте холодильник від мережі. Зверніться до сервісної служби.

► Пошкоджений мережевий кабель можна замінити лише спеціальним кабелем такого ж типу (можна замовити в інтернет-магазині та у сервісній службі Miele). Щоб гарантувати безпеку, ремонтні роботи можуть проводитися тільки сервісною службою компанії Miele або кваліфікованими фахівцями.

► Багатомісні розетки не забезпечують належної безпеки (небезпека займання внаслідок перегріву). Не підключайте за їх допомогою прилад до електромережі.

► Якщо вода потрапить на струмопровідні деталі або на мережевий кабель, це може призвести до короткого замикання. З метою безпеки не встановлюйте холодильник у місцях розбризкування води/вологи (наприклад, гараж, пральня).

Заходи безпеки та застереження

- ▶ Цей прилад не можна використовувати в нестационарних умовах (наприклад, кораблях).
- ▶ Пошкодження приладу можуть становити загрозу Вашій безпеці. Перевірте відсутність зовнішніх пошкоджень. У випадку їх наявності не вмикайте прилад.
- ▶ Цей прилад не призначений, щоб використовувати у вбудованому стані.
- ▶ Під час проведення робіт з монтажу та обслуговування, а також при здійсненні ремонтних робіт необхідно від'єднати прилад від мережі. Прилад вважається повністю відімкнутим від електромережі лише тоді, якщо виконана одна із наступних вимог:
 - вимкнено запобіжники на електрощитку або
 - повністю викручено нарізний запобіжник на електрощитку, або
 - мережевий кабель вийнятий з розетки. При від'єднанні від мережі не тягніть за провід, тримайтеся за вилку.
- ▶ Неналежне виконання монтажу, технічного обслуговування або ремонту може призвести до значної небезпеки для користувача, за яку виробник не несе жодної відповідальності. Роботи з монтажу, технічного обслуговування або ремонту має виконувати тільки кваліфікований технічний персонал або сервісна служба компанії Miele.
- ▶ Виконання ремонту холодильника іншими особами, окрім кваліфікованих фахівців або представників сервісної служби Miele, анулює гарантійні зобов'язання виробника.
- ▶ Рекомендуємо замінювати несправні компоненти оригінальними запасними частинами. У разі правильного встановлення оригінальних запчастин компанія Miele гарантує повну відповідність вимогам безпеки та чинність гарантії.
- ▶ Цей холодильник оснащено спеціальним підсвічуванням, яке відповідає особливим вимогам (наприклад, щодо температури, вологості, хімічної стійкості, зносостійкості та вібрації). Підсвічування можна використовувати лише за прямим призначенням. Підсвічування непридатне для освітлення приміщень. Технічне обслуговування мають виконувати лише кваліфіковані фахівці або сервісна служба Miele. Цей холодильник містить декілька елементів освітлення з класом енергоефективності не менше F.

Належне встановлення

- ▶ Під час встановлення холодильника обов'язково дотримуйтесь інструкції з монтажу, що йде в комплекті.
- ▶ Змініть сторону відкриття дверцят (за необхідності) відповідно до інструкції з монтажу.
- ▶ Завжди надягайте захисні рукавички під час транспортування та встановлення холодильника.
- ▶ Холодильник важкий і з відчиненими дверцятами іноді перекидається вперед:
 - Транспортувати або переміщувати холодильник повинні щонайменше 2 людини.
 - Заміну дверних петель холодильника повинні виконувати щонайменше 2 людини.
 - Встановлювати холодильник повинні щонайменше 2 людини.
 - Ніколи не залишайте холодильник без нагляду під час монтажу.

Належна експлуатація

- ▶ Холодильник розраховано на певний кліматичний клас (діапазон температур у приміщенні), меж якого необхідно дотримуватися. Кліматичний клас зазначено на типовій таблиці всередині холодильника. Нижча температура у приміщенні призводить до збільшення часу простою компресора, у результаті чого прилад не зможе підтримувати необхідну температуру.
- ▶ Не закривайте вентиляційні отвори та не ставте перед ними жодних предметів. Інакше належна циркуляція повітря не забезпечується. В результаті споживання енергії зростає, а компоненти можуть зазнати пошкоджень.
- ▶ Небезпека пошкодження приладу продуктами із вмістом жиру або олії. Якщо ви зберігаєте в основній камері холодильника або в його дверцятах продукти, що містять жир або олію, слідкуйте за тим, щоб жир або олія не витікали на пластикові деталі холодильника. Контакт з пластиком може спричинити деформаційні тріщини та його подальше пошкодження.

Заходи безпеки та застереження

- ▶ **Небезпека вибуху через займисті суміші газів.** Заборонено зберігати в приладі вибухонебезпечні матеріали (наприклад, аерозолі). Займисті гази можуть загорітися від електричних деталей. На аерозолях з займистими газами завжди є позначка з інформацією про їхній вміст або символ полум'я. Витік газів може призвести до займання від електричних деталей.
- ▶ **Небезпека вибуху.** Не використовуйте в приладі електричні пристрої (наприклад, для подрібнення льоду). Це може спричинити іскріння.
- ▶ **Небезпека травмування користувача та пошкодження приладу.** Не зберігайте в морозильному відділенні бляшанки і пляшки з газованими напоями або рідинами, які можуть замерзнути. Бляшанки або пляшки можуть тріснути.
- ▶ **Небезпека травмування користувача та пошкодження приладу.** Виймайте пляшки, які помістили в морозильне відділення для швидкого охолодження, не пізніше ніж через годину. Пляшки можуть тріснути.
- ▶ **Небезпека травмування.** Не торкайтеся замороженого продукту та металевих деталей вологими руками. Руки можуть примерзнути.
- ▶ **Небезпека травмування.** Не беріть кубики льоду та морозиво до рота відразу після виймання з морозильного відділення. Через дуже низьку температуру заморожені продукти можуть примерзнути до губ або язика.
- ▶ **Не допускається повторне заморожування підталих або розморожених продуктів харчування.** Необхідно якомога швидше вжити їх у їжу, тому що вони можуть втратити свою поживну здатність або зіпсуватися. Відварені та смажені продукти після відтавання можна заморожувати повторно.
- ▶ **При вживанні в їжу прострочених продуктів існує небезпека отруєння.**
Термін зберігання продуктів залежить від таких факторів, як ступінь свіжості, якість продуктів та температура зберігання. Враховуйте вказівки виробника щодо умов і строків зберігання продуктів!
- ▶ **Для швидкого та ефективного заморожування не перевищуйте максимально допустиме завантаження приладу.** Максимальну кількість продуктів для заморожування протягом 24 годин див. на заводській табличці «Максимальне завантаження: ... кг/24 год».

Приладдя й запчастини

- ▶ Рекомендуємо завжди використовувати оригінальні аксесуари Miele. Встановлення або використання неоригінальних деталей може призвести до втрати права на гарантійне обслуговування, а також до анулювання гарантійних зобов'язань щодо якості та відповідальності виробника.
- ▶ Оригінальні запасні частини Miele зберігаються на складі щонайменше протягом 10 років і до 15 років після зняття вашої моделі холодильника з виробництва.

Чищення та догляд

- ▶ Забороняється обробляти ущільнення дверцят за допомогою масел і жирів.
Внаслідок цього ущільнення стане згодом пористим.
- ▶ Пара за умови використання пароочищувачів може потрапити на струмопровідні деталі і спричинити коротке замикання. Не використовуйте для чищення приладу пароочищувачі.
- ▶ Попередження. Не використовуйте механічні чи інші засоби для прискорення процесу розморожування, не рекомендовані виробником.
- ▶ Гострі предмети пошкоджують холодогенератор і прилад вийде з ладу. Тому не використовуйте гострі предмети для:
 - видалення інею та льоду,
 - відділення примерзлих формочок для льоду та продуктів.
- ▶ Не допускається використання для відтавання морозильної зони електронагрівачів або свічок. Можна пошкодити пластмасове покриття.
- ▶ Не використовуйте аерозолі для відтавання або засоби для видалення зледеніння. Аерозолі для відтавання та засоби для видалення зледеніння можуть утворювати вибухонебезпечні гази, містити розчинники або пропеленти, що руйнують пластик, а також бути шкідливими для здоров'я.

Транспортування

- ▶ Щоб запобігти пошкодженню, завжди транспортуйте холодильний прилад у вертикальному положенні та в транспортному пакуванні.

Заходи безпеки та застереження

▶ Небезпека травмування користувача та пошкодження приладу. Транспортуйте прилад із допомогою 2 особи, оскільки він дуже важкий.

Утилізація відпрацьованого приладу

▶ Граючись, діти можуть закритися в холодильнику й задихнутися.

- Зніміть дверцята приладу.
- Вийміть бокси.
- Розташуйте полиці в холодильнику так, щоб діти не могли легко потрапити всередину.
- Утилізуючи старий холодильник, необхідно вивести з ладу замок. Саме це дасть змогу запобігти ситуаціям, коли діти під час гри замикаються всередині та наражають своє життя на небезпеку.

▶ Небезпека ураження електричним струмом!

- Відріжте вилку від шнура живлення.
- Відріжте мережевий кабель від старого приладу.

Утилізуйте мережеву вилку й мережевий кабель окремо від старого приладу.

▶ Під час і після утилізації переконайтеся, що біля холодильника немає бензину або інших легкозаймистих газів чи рідин.

▶ Небезпека займання через витік мастила або холодоагенту. Холодоагент і мастило, що містяться в приладі, є легкозаймистими. У разі витіку холодоагент або мастило можуть загорітися, якщо їх концентрація достатньо висока та вони потрапляють у контакт із зовнішнім джерелом тепла.

Слідкуйте за тим, щоб не пошкодити холодильний контур під час утилізації цих засобів. Так ви зможете запобігти неконтрольованому витіку холодоагенту (див. дані на заводській табличці) та мастила.

▶ Викид холодоагенту може спричинити травми очей! Стежте за тим, щоб не пошкодити деталі морозильного контуру, наприклад,

- проколюванням каналів холодоагенту у випарнику,
- згинанням циркуляційних трубок,
- нанесенням подряпин на покриття.

Заходи безпеки та застереження

Символ на компресорі (залежно від моделі)

Ця підказка важлива лише для переробки. При нормальній експлуатації не виникає жодної небезпеки.



- ▶ Масло в разі проковтування або потрапляння в дихальні шляхи може призвести до смерті.

Утилізація транспортувальної упаковки

Упаковка захищає прилад від пошкоджень під час транспортування. Матеріали, з яких виготовлена упаковка, безпечні для навколишнього середовища і легко утилізуються, тому підлягають переробці.

Повернення упаковки для її вторинної переробки дозволяє економно витратити сировину та зменшувати кількість відходів. Ваш продавець забере упаковку.

Утилізація відпрацьованого приладу

Електричні й електронні прилади містять цінні матеріали. Вони також містять певні речовини, суміші та деталі, які необхідні для функціонування та безпеки приладів. За умов неналежного використання відпрацьованого приладу або в разі його потрапляння в побутове сміття такі речовини можуть завдати шкоди здоров'ю людини або довкіллю. Тому в жодному разі не утилізуйте відпрацьований прилад разом із побутовим сміттям.



Переконайтеся, що ваш холодильник не буде пошкоджений, доки його не буде утилізовано належним, екологічно безпечним способом.

Так можна перекопатися, що холодоагент, який знаходиться в холодильному циклі, а також мастило з компресора не потраплять у довкілля.

Натомість віднесіть прилад до офіційного пункту безкоштовної утилізації відпрацьованих електричних і елект-

ронних приладів свого міста, продавця або компанії Miele. Відповідальність за видалення особистих даних на відпрацьованому приладі несе користувач. Ви зобов'язані вилучити використані батарейки та акумулятори, які не є щільно прикріплені до приладу, а також лампи, які можна вилучити нерушійним способом. Віднесіть їх до відповідного пункту збору, де їх можна буде здати безкоштовно. Простежте, щоб до відправлення на утилізацію прилад зберігався в недоступному для дітей місці.

Таким чином можна зекономити енергію ...

- Місце встановлення** За високої температури довкілля холодильнику необхідно частіше охолоджуватися, а тому він використовує більше енергії. Тому:
- Розміщуйте холодильник у кімнаті з достатньою вентиляцією.
 - Не розміщуйте холодильник біля джерела тепла (радіатор, плита).
 - Захистіть холодильник від впливу прямих сонячних променів.
 - Намагайтеся забезпечити у приміщенні температуру прибл. 20 °С.
 - Регулярно очищуйте вентиляційні отвори від пилу та не закривайте їх.
- Встановлення температури** Чим меншу температуру задано, тим більша витрата енергії. Рекомендовано застосовувати такі налаштування:
- Холодильне відділення від 4 до 5 °С.
 - У зоні PerfectFresh Pro близько 0 °С.
 - Морозильне відділення: -18 °С
- Експлуатація** Потрапляння у прилад тепла та погіршення циркуляції повітря збільшує споживання енергії. З цієї причини:
- Відчиняйте дверцята лише за потреби та якомога швидше зачиняйте їх. Належним чином сортуйте продукти. Це допомагає швидко знаходити потрібний продукт.
 - Після відчинення повністю зачиняйте дверцята.
 - Не ставте в холодильник теплу їжу та напої.
 - Зберігайте продукти належним чином запакованими.
 - Для належної циркуляції повітря залишайте вільні проміжки у відділеннях приладу.
 - Контейнери й полиці необхідно розмістити так, як на момент поставки із заводу.

Екологічна стійкість і захист довкілля

- Між задньою стінкою приладу та стіною приміщення має бути зазор не менше 25 мм.

Місце монтажу

 **Небезпека пошкодження та займання через прилади, що генерують тепло.**

Прилади, що генерують тепло, можуть зайнятися та призвести до займання холодильника.

Кабель живлення не повинен контактувати з джерелами тепла.

Не ставте на холодильник прилади, що генерують тепло, як-от міні-духовки, варильні поверхні або тостери.

 **Небезпека пошкодження приладу та займання через відкрите полум'я.**

Відкрите полум'я може призвести до займання холодильника.

Стежте, щоб відкрите полум'я, наприклад свічки, знаходилося подалі від холодильника.

 **Неправильний монтаж створює небезпеку пожежі та пошкодження майна.**

Якщо мережева вилка або кабель живлення торкаються задньої стінки холодильника, вібрація може їх пошкодити й спричинити коротке замикання.

Мережева вилка та кабель живлення не повинні торкатися холодильника.

Не допускайте перетискання чи пошкодження кабелю живлення.

Не підключайте інші прилади до роз'ємів на задній панелі холодильника.

Не розміщуйте та не використовуйте подовжувачі, розподільчі блоки або інші електронні пристрої (наприклад, галогенні трансформатори) у задній частині винної шафи.

Найкраще місце для монтажу винної шафи — сухе приміщення з хорошою вентиляцією.

Поверхня підлоги в місці монтажу має бути рівною й не відрізнятися за висотою від прилеглої підлоги.

Установлення

 **Небезпека пошкодження через високу вологість.**

За високої вологості конденсат збирається на зовнішніх поверхнях холодильника та може призвести до корозії.

Конденсат може спричинити корозію на зовнішніх стінках приладу.

Розташуйте холодильник у сухому та/або добре провітрюваному приміщенні з достатньою вентиляцією.

Після монтажу переконайтесь, що дверцята холодильнику правильно зачиняються, а холодильник установлено/налаштовано згідно з інструкціями у посібнику з експлуатації. Обов'язково дотримуйтесь вказівок щодо вентиляційних отворів.

Під час вибору місця монтажу враховуйте, що енергоспоживання холодильника підвищується, якщо його розміщено біля опалювального приладу, варильної поверхні або інших джерел тепла. Уникайте потрапляння прямих сонячних променів. Вищі температури навколишнього середовища збільшують споживання енергії, оскільки компресор працює довше.

Кліматичний клас

Холодильник розраховано на певний кліматичний клас (діапазон температур у приміщенні), меж якого необхідно дотримуватися. Кліматичний клас зазначено на типовій таблиці всередині холодильника.

Кліматичний клас	Температура в приміщенні
SN	від 10 до 32 °C
N	від 16 до 32 °C
ST	від 16 до 38 °C
T	від 16 до 43 °C
SN-ST	від 10 до 38 °C
SN-T	від 10 до 43 °C

Нижча температура в приміщенні призводить до збільшення часу простою компресора. Це може сприяти підвищенню температури в холодильнику, і, як наслідок, спричинити його пошкодження.

Вимоги до вентиляції

 **Ризик пожежі та пошкодження через недостатню вентиляцію.**

Якщо холодна установка недостатньо вентилується, компресор буде запускатися частіше і працювати довше. Це призводить до збільшення споживання енергії та підвищення робочої температури компресора. Це може призвести до пошкодження блоку охолодження. Стежте за тим, щоб було забезпечено достатню вентиляцію холодильника:

Завжди дотримуйтесь встановлених вентиляційних перерізів.

Не закривайте вентиляційні отвори та не ставте перед ними предмети. Регулярно очищайте вентиляційні отвори від пилу та бруду.



Споживання електроенергії було визначено за відстані **(A)** = 25 мм між задньою стінкою приладу та стіною приміщення. Якщо відстань до стіни менше 25 мм, функціональність холодильника зберігається, але енергоспоживання дещо зростає. За високої температури навколишнього середовища також може утворюватися конденсат.

Повітря на задній стінці холодильника нагрівається. Тому необхідно забезпечити належний потік повітря (див. розділ «Розміри приладу»).

Монтаж кількох холодильників поруч

! Небезпека займання через конденсат на зовнішніх стінках приладу.

За високої вологості конденсат збирається на зовнішніх стінках холодильника та може призвести до корозії.

Не ставте холодильники безпосередньо один біля одного.

Відстань між холодильними приладами повинна становити не менше ніж 70 мм.

Зміна напрямку відчинення дверцят

! Небезпека травмування та пошкодження через велику вагу дверей.

Якщо навішування дверцят змінюється однією особою, існує великий ризик травмування та пошкодження.

Зміну навішування дверцят необхідно обов'язково здійснювати за допомогою ще однієї особи.

! Ризик пошкодження електричних компонентів.

На шарнірах дверцят є компоненти під напругою (залежно від моделі). Перед заміною шарнірів відключіть прилад від електромережі.

i Перевісьте дверні петлі відповідно до інструкції з монтажу (див. QR-код).



M.-Nr. 12083840

Замовте друковану інструкцію з використання та монтажу

Ви можете безкоштовно замовити друковану інструкцію з монтажу в компанії Miele.

Усі контактні дані компанії Miele можна знайти в кінці цього документа. Під час замовлення вкажіть модель та заводський номер з паспортної таблички виробу.

Установлення

Монтаж холодильника

⚠ Небезпека травмування та пошкодження холодильника внаслідок його перекидання. Якщо встановлення приладу виконує одна особа, існує великий ризик травмування та пошкодження. Обов'язково встановлюйте холодильник удвох.

⚠ Небезпека пошкодження від удару дверцятами приладу. Дверцята приладу можуть зіткнутися зі стіною приміщення та пошкодитися. Захистіть дверцята від зіткнення зі стіною за допомогою спеціального стопора.

⚠ Небезпека пошкодження підлоги. Переміщення холодильника може спричинити пошкодження підлоги. Поверхнями, які легко пошкоджуються, переміщайте холодильник обережно.

Для полегшення монтажу на задній стороні приладу знаходяться транспортувальні ручки зверху й ролики знизу (не у всіх моделях).

Встановлюйте холодильник, лише коли він порожній.

- Підключіть прилад до електромережі, як описано в розділі «Підключення до електромережі».
- Обережно перемістіть холодильник до місця монтажу.
- Встановіть холодильник задньою стороною до стіни, залишивши потрібний зазор.

Вирівнювання холодильника

⚠ Небезпека пошкодження приладу та травмування користувача через випадання дверцят або перекидання холодильного приладу. Якщо додаткова регульована ніжка на опорному блоці не впирається належним чином у підлогу, дверцята приладу можуть випасти або холодильний прилад може перекинутися.

Викрутіть регульовану ніжку гайкового ключа, який входить у комплект постачання, поки вона не впреться в підлогу. Потім викрутіть регульовану ніжку ще на чверть оберту.

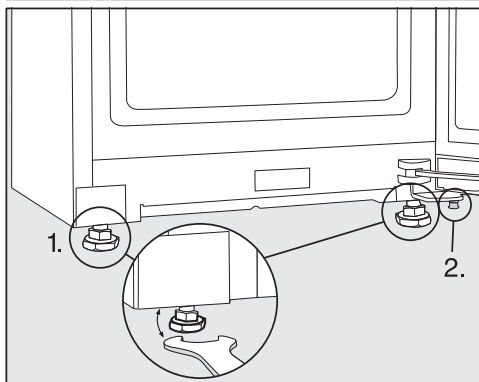

■ Вирівняйте холодильник за допомогою ватерпасу та гайкового ключа, що додається, і підтримайте дверцята приладу.

1. Відрегулюйте передні ніжки.
2. Викрутіть додаткову регульовану ніжку настільки, щоб вона спиралася на підлогу. Потім викрутіть регульовану ніжку ще на чверть оберту.

Монтаж приладу в кухонний гарнітур

Холодильник можна вбудувати в кухонний гарнітур.

Споживання електроенергії було визначено за відстані 25 мм між задньою стінкою приладу та стіною приміщення. Якщо відстань до стіни менше 25 мм, функціональність холодильника зберігається, але енергоспоживання дещо зростає. За високої температури навколишнього середовища також може утворюватися конденсат.

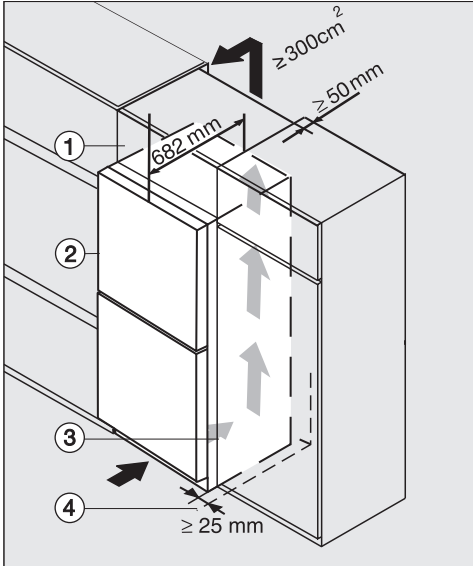

Холодильник зі скляною фронтальною поверхнею

K(S)/FN(S)/KFN 4xxx X чорний обсидіан/матовий, діамантовий білий (глянцевий), діамантовий білий (матовий), сталевий, сірий графіт

- ① Антресольна шафа
- ② Холодильник, глибина дверцят = 82 мм
- ③ Кухонна шафа
- ④ Стіна приміщення

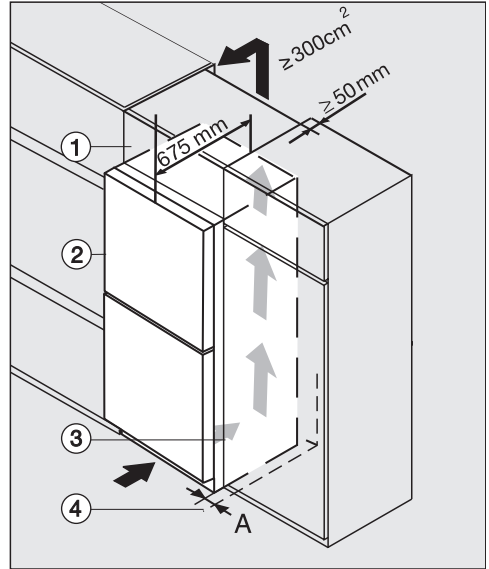

K(S)/FN(S)/KFN 4xxx X нерж. сталь/ CleanSteel, білий, чорна нерж. сталь, металевий

- ① Антресольна шафа
- ② Холодильник, глибина дверцят = 75 мм
- ③ Кухонна шафа
- ④ Стіна

A = 25 мм (з вбудованою ручкою)/60 мм (з ручкою, що виступає)

Установлення

 Ризик пожежі та пошкодження через недостатню вентиляцію. Якщо холодильна установка недостатньо вентилюється, компресор буде запускатися частіше і працювати довше. Це призводить до збільшення споживання енергії та підвищення робочої температури компресора. Це може призвести до пошкодження блоку охолодження. Стежте за тим, щоб було забезпечено достатню вентиляцію холодильника:
Завжди дотримуйтесь встановлених вентиляційних перерізів.
Не закривайте вентиляційні отвори та не ставте перед ними предмети.
Регулярно очищайте вентиляційні отвори від пилу та бруду.

Чим більше поперечний переріз отворів припливної та витяжної вентиляції, тим енергоефективніше працює компресор.

- Встановіть холодильник поруч із кухонною шафою.
- Передня панель приладу має виступати вперед щонайменше на глибину дверцят відносно фасаду кухонної шафи. Завдяки цьому дверцята приладу зможуть безперешкодно відчинятись і зачинятись.
- У разі встановлення приладу біля стіни ④ з боку петель між стіною ④ і поверхнею приладу ② необхідно забезпечити зазор (A).
- Щоб вирівняти висоту холодильника відповідно до висоти кухонного гарнітуру, над холодильником можна встановити відповідну антресольну шафу ①.

По всій ширині антресольної шафи має бути витяжний вентиляційний канал глибиною 50 мм.

Поперечний переріз вентиляційного каналу під стелею приміщення має становити щонайменше 300 см², щоб нагріте повітря могло безперешкодно відводитися.

Розміри приладу

Розміри монтажу/вигляд зверху

KFN 4377 ..., KFN 4397 ...

Усі розміри вказано в міліметрах.

Правильна робота холодильника гарантується, якщо ці вентиляційні перерізи залишаються вільними.

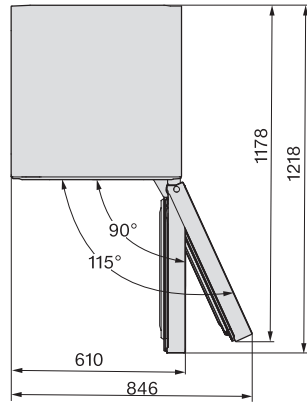
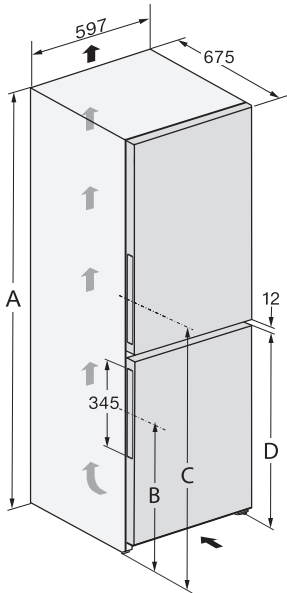

	A	B	C	D
KFN 4377 ...	1855	594	1061	821
KFN 4397 ...	2015	594	1061	821

Установлення

Підключення

KFN 4377 ..., KFN 4397 ...

Усі розміри вказано в міліметрах.

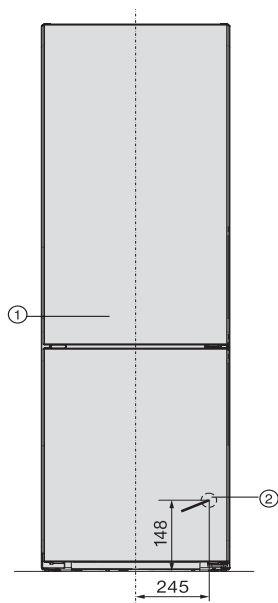

① Вигляд спереду

② Мережевий кабель, довжина = 2 000 мм

Довший кабель можна придбати в сервісній службі компанії Miele.

Підключення електроживлення

Прилад призначено для підключення до розетки із заземленням виключно за допомогою кабелю, який додається.

Розташуйте холодильник таким чином, щоб мати доступ до розетки. Якщо доступ до розетки відсутній, переконайтеся, що на місці встановлення є пристрій відключення від мережі для кожного полюса.

⚠ Небезпека займання внаслідок перегрівання.

Експлуатація холодильника, під'єданого через багатомісну розетку або подовжувач, може призвести до перевантаження кабелю.

З міркувань безпеки не використовуйте багатомісні розетки чи подовжувачі.

Електропідключення має здійснюватися лише до стаціонарної електропроводки із заземленням (VDE 0100). З міркувань безпеки для електричного підключення холодильника ми рекомендуємо використовувати у відповідній побутовій установці автоматичний пристрій захисного вимкнення (ПЗВ) типу .

Пошкоджений мережевий кабель можна замінити лише спеціальним кабелем такого ж типу (доступний у сервісній службі компанії Miele). Щоб гарантувати безпеку, ремонтні роботи можуть проводитися тільки сервісною службою або фахівцями, авторизованими компанією Miele.

Інформація про номінальне споживання й відповідний запобіжник зазначена на типовій табличці або в інструкції з використання. Порівняйте

цю інформацію з даними про електричне підключення на місці. У разі виникнення сумнівів проконсультуйтеся з кваліфікованим електриком.

Можлива тимчасова або постійна робота на відокремленій або немережевій синхронній системі електропостачання (наприклад, автономні мережі, резервні системи). Необхідною умовою експлуатації є відповідність системи енергопостачання вимогам стандарту EN 50160 або подібного. Захисні заходи, передбачені в побутових установках і в цьому виробі Miele, мають також забезпечувати їхнє функціонування й роботу в автономному режимі або в режимі несинхронної роботи, або ж їх слід замінити еквівалентними заходами в установці. Як описано, наприклад, в актуальній публікації VDE-AR-E 2510-2.

Підключення приладу

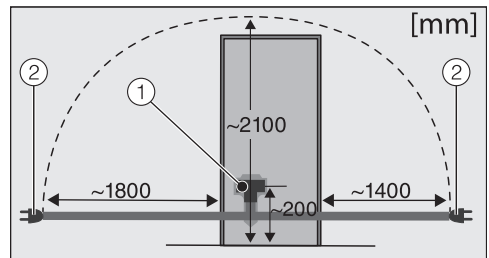

Задня стінка холодильника

- ① Штекер
- ② Штепсельна вилка

■ Вставте штекер приладу.

Стежте за тим, щоб штекер приладу було зафіксовано правильно.

■ Вставте штепсельну вилку холодильника в розетку.

Прилад підключено до електромережі.

Опис приладу

Огляд приладу

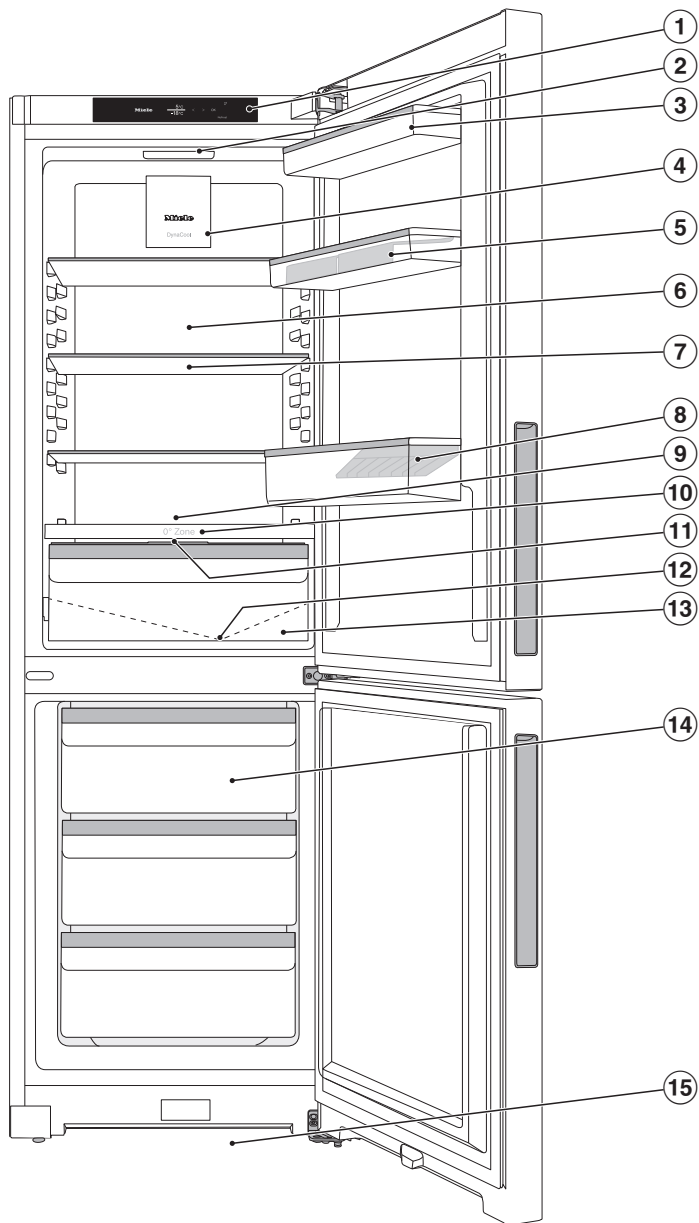

На рисунку зображено приклад моделі приладу.

- ① Дисплей
- ② Внутрішнє освітлення
- ③ Знімна опалубка дверцят приладу
- ④ Вентилятор
- ⑤ Підставка з лотком для яєць на дверцятах приладу
- ⑥ Суха задня стінка для запобігання утворення конденсату
- ⑦ Полиця
- ⑧ Полиця для пляшок із тримачем:
ви можете переміщати тримач для пляшок вправо або вліво та звільнити місце для картонних упаковок із напоями.
- ⑨ Місце для дека для випікання (внутрішній простір XL)
- ⑩ Розмежувальна пластина
- ⑪ Кришка для налаштування вологості повітря у вологому відділенні
- ⑫ Жолоб і отвір для зливу талої води:
Конденсат, що виділяється, автоматично стікає й випаровується.
- ⑬ Вологе відділення для фруктів і овочів (зона PerfectFresh Pro)
- ⑭ Морозильні контейнери
- ⑮ Поперечний переріз вентиляції

Опис приладу

Панель керування з дисплеєм

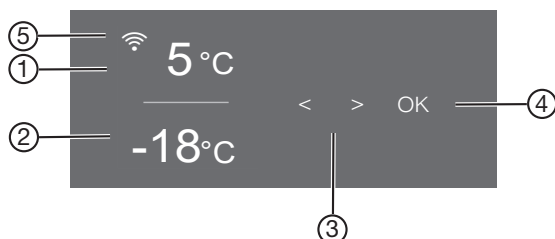













- ① Індикація температури для холодильного відділення
- ② Індикатор температури для морозильного відділення
- ③ Сенсорні кнопки для вибору налаштування
- ④ Сенсорна кнопка *OK* для підтвердження вибору та входу в режим налаштування ⚙️
- ⑤ Індикатор стану з'єднання (відображається тільки якщо налаштовано мережу)

Режим налаштування ⚙️

У режимі налаштувань можна обрати такі функції і частково змінювати їх:

Символ	Функція	Заводське налаштування
🔒	Увімкнення та вимкнення режиму «Вечірка» (див. розділ «Програмування інших налаштувань»)	Вимк.
☀️	Увімкнення та вимкнення режиму «Відпустка» (див. розділ «Програмування інших налаштувань»)	Вимк.
🔒/🔓	Увімкніть або вимкніть функцію блокування (див. розділ «Здійснення додаткових налаштувань»)	🔒 (Вимк.)
🔌	Вимкнення холодильника (див. розділ «Увімкнення і вимкнення приладу»)	
⏸️	Увімкнення та вимкнення режиму «Шабат» (див. розділ «Програмування інших налаштувань»)	Вимк.

	Запит версії з режимом «Шабат»	—
	Змінення часу до спрацювання сигналу про відчинені дверцята (див. розділ «Програмування інших налаштувань»)	1:00
	Змінення рівня температури в зоні PerfectFresh Pro (див. розділ «Правильна температура»).	5
	Перше налаштування функції Miele@home, активація та деактивація бездротової мережі або скидання конфігурації мережі (див. розділ «Програмування інших налаштувань»)	Мобільний додаток
	Увімкнення та вимкнення звуку кнопок	Увімк.
	Змінення гучності або повне вимкнення попереджувальних і звукових сигналів (див. розділ «Програмування інших налаштувань»)	Увімк. /рівень 5
	Змінення яскравості дисплея (див. розділ «Програмування інших налаштувань»)	Рівень 4
	Змінення одиниць температури (градуси Цельсія (°C) або Фаренгейта (°F))	°C
	Вимкнення функції режиму презентації (видно, якщо увімкнено) (див. розділ «Програмування інших налаштувань»)	Вимк.
	Скидання налаштувань до заводських (див. розділ «Програмування інших налаштувань»)	—
	Виклик інформації (модель і заводський номер) про холодильник (див. розділ «Програмування інших налаштувань»)	—
	Увімкнення нагадування про необхідність заміни вугільного фільтра (див. розділ «Устаткування, яке можна придбати додатково») (див. розділ «Програмування інших налаштувань»)	Вимк.

Опис приладу



Увімкнення та вимкнення режиму очищення
(див. розділ «Чищення та догляд»)

Вимк.

Вибір потрібної функції в режимі налаштування

- Натисніть сенсорну кнопку *OK* на панелі керування.

На дисплеї з'явиться  (вибрано холодильне відділення).

- За допомогою сенсорної кнопки < або > гортайте до символу .

- Натисніть *OK*.

- За допомогою сенсорної кнопки < або > виберіть необхідну функцію.

- Для вибору необхідної функції натисніть *OK*.

При **ввімкненій** функції у верхньому куті дисплея  з'являється крапка.

- Щоб скасувати вибір функції, натисніть *OK*.

При **вимкненій** функції крапка у верхньому куті дисплея згасає.

Вихід із режиму налаштування

- За допомогою сенсорної кнопки < або > гортайте до символу .

- Натисніть *OK*.

- За допомогою сенсорної кнопки < або > гортайте до символу  і натисніть *OK*.

- **Або:**

зачекайте прибл. 15 секунд після останнього натискання кнопки.

Вихід із режиму налаштування буде здійснено автоматично.

Оформлення внутрішнього простору

Перестановка дверних полиць/полиць для пляшок

Знімайте дверні полиці/полиці для пляшок, лише якщо вони порожні.

- Змістіть дверні полиці/полиці для пляшок догори й вийміть їх, потягнувши вперед.
- Установіть дверні полиці/полиці для пляшок на потрібне місце.

Перестановка полиці

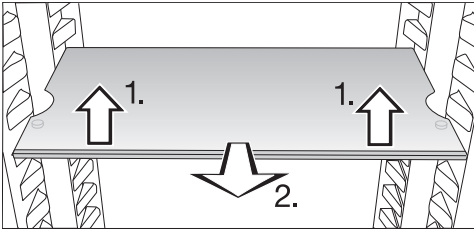

- Злегка підніміть полицю спереду та потягніть її вперед.
- Підніміть полицю з виїмок поверх опорних ребер і переставте, спрямовуючи її вгору або вниз.
- Вставте полицю.

Щоб запобігти ненавмисному зніманню, полиці закріплюються за допомогою висувних стопорів.

Використання підставки для пляшок із розмежувальною пластиною

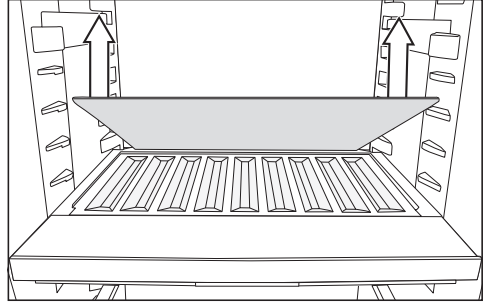

- Вийміть задню скляну полицю з розмежувальною пластиною та зберігайте її окремо.
- Вставте пляшки дном до упору до задньої стінки.

Повідомлення: Якщо пляшки виступають за підставку для пляшок, перемістіть нижню полицю для пляшок у дверцятах угору.

Заміна фільтра Active AirClean

Вугільний фільтр із тримачем KKF-FF (Active AirClean) можна придбати додатково.

Тримач фільтра Active AirClean знаходиться на задній захисній планці полиці.

- Для заміни фільтра Active AirClean зніміть тримач угору із захисної планки.

Опис приладу

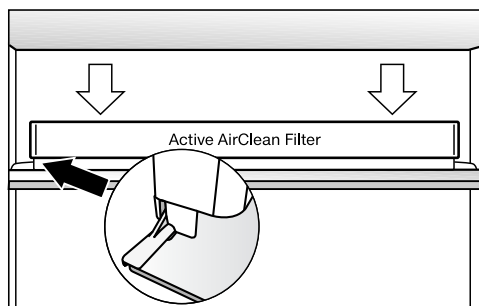

- Вставте фільтр Active AirClean на захисну планку потрібної полиці.

Гнучка конструкція морозильної камери (VarioRoom)

Якщо ви бажаєте заморозити продукти великого розміру, наприклад, індижку або дичину, ви можете зняти верхні морозильні контейнери та скляні полиці між ними. Це створює більше об'єму, а отже, місця для зберігання громіздких, високих заморожених продуктів.

Супутнє устаткування

Полиця для яєць

Ніша для льоду

Устаткування, що можна придбати додатково

Компанія Miele розробила допоміжне устаткування та засоби для очищення та догляду за Вашим приладом.

В інтернет-магазині Miele, у сервісній службі Miele або у спеціалізованому магазині Miele ви можете придбати товари, спеціально розроблені для вашого холодильного приладу, такі як, засоби догляду за обладнанням та аксесуари.

Ви можете отримати доступ до інтернет-магазину Miele за допомогою QR-коду:



Ввімкнення і вимкнення приладу

Перед першим використанням

- Вийміть непотрібні пакувальний матеріал і захисну плівку.
- Промийте внутрішню частину приладу й устаткування.

Підключення приладу

- Підключіть прилад до електромережі, як описано в розділі «Підключення до електромережі».

Спочатку на дисплеї з'явиться Miele, а потім .

Увімкнення приладу

- Відчиніть дверцята приладу.
- Натисніть сенсорну кнопку *OK* на панелі керування.

Холодильник починає охолоджувати, і, коли відчиняються дверцята, вмикається внутрішнє освітлення.

Щойно температура заморозування досягне встановленого значення, індикатор температури морозильного відділення почне світитися постійно, звуковий сигнал припиниться й символ  згасне.

- Якщо вам заважає попереджувальний сигнал, натисніть *OK*.

Попереджувальний сигнал вимкнено.

У холодильнику встановлено попередньо визначену температуру.

Перед першим завантаженням продуктів, зачекайте кілька годин, поки прилад охолоне, щоб температура стала досить низькою. Класти продукти в холодильник можна лише за досягнення попередньо встановленої температури.



Кладіть продукти в морозильне відділення тоді, коли температура в цьому відділенні буде достатньо низькою (принаймні -18°C).

Вимкнення приладу

Ви можете вимкнути весь холодильник лише в режимі налаштувань .

- Натисніть сенсорну кнопку *OK* на панелі керування.

На дисплеї з'явиться  (вибрано холодильне відділення).

- За допомогою сенсорної кнопки $<$ або $>$ гортайте до символу .
- Натисніть *OK*.
- За допомогою сенсорної кнопки $<$ або $>$ гортайте до символу .
- Натисніть *OK*.

Внутрішнє освітлення й охолодження вимкнуться.

На дисплеї з'являється .

Зверніть увагу: вимкнення холодильника кнопкою не відключає його від електромережі.

Вимкнення окремо морозильного відділення

Холодильне відділення можна вимкнути окремо, у той час коли морозильне відділення продовжує функціонувати. Така можливість особливо корисна, наприклад, під час відпустки.

- Натисніть сенсорну кнопку *OK* на панелі керування.

На дисплеї з'явиться  (вибрано холодильне відділення).

- Натисніть *OK*.

Ввімкнення і вимкнення приладу

- За допомогою сенсорної кнопки < гортайте до символу ⏻.
- Натисніть **OK**.

Індикація температури для холодильного відділення згасне. На дисплеї з'являється ⏻.

Холодильне відділення вимкнено.

Індикатор температури для морозильного відділення продовжує світитися.

Повторне ввімкнення лише холодильного відділення

- Натисніть **OK**.

На дисплеї з'явиться  (вибрано холодильне відділення).

- Натисніть **OK**.

- За допомогою сенсорної кнопки > установіть потрібне значення температури й натисніть **OK**.

Холодильне відділення знову ввімкнено.

У разі тривалої відсутності

У залишеному на тривалий час із зачиненими дверцятами, вимкненому, але не вимитому приладі може з'явитися цвіль.

Перед тривалою відсутністю обов'язково очистьте холодильну камеру.

Якщо ви тривалий час не будете користуватись холодильником, зверніть увагу на таке:

- Вимкніть холодильник.
- Витягніть мережеву вилку з розетки або вимкніть запобіжник на щитку.
- Вимийте холодильник і залиште його відчиненим для провітрювання, щоб уникнути утворення запаху.

Врахуйте останні дві вказівки, якщо Ви хочете вимкнути холодильну зону окремо на тривалий час.

Вимоги до створення мережі

Зверніть увагу на наступні вимоги до створення мережі:

1. На місці встановлення доступна домашня мережа. Підготуйте пароль до бездротової локальної мережі.
2. Додаток Miele доступний на мобільному пристрої.
3. У вас є обліковий запис користувача в додатку Miele.

Додаток Miele

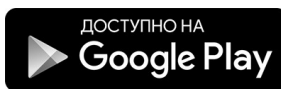

Додаток Miele@home Ви можете безкоштовно завантажити в Apple App Store® або Google Play Store™.



Підключення до мережі в перший раз

- Натисніть **OK**.

На дисплеї з'явиться .

- Сенсорними кнопками < i > прокрутіть до символу .
- Натисніть **OK**.
- Сенсорними кнопками < i > прокрутіть до символу .
- Натисніть **OK**.
- Сенсорними кнопками < i > виберіть бажаний спосіб підключення (мобільний додаток або WPS).

- Натисніть *OK*.
- **Щоб вийти з режиму налаштувань**
⚙️, прокрутіть сенсорними кнопками < i > до символу ↶.
- Натисніть *OK*.
- Сенсорними кнопками < i > прокрутіть до символу ↶ і натисніть *OK*.

Після успішної реєстрації на екрані відобразиться 📶.

Якщо з'єднання встановити не вдалось, з'явиться ⊗.

Запустіть процес заново.

Здійснити сканування і підключення

- Відскануйте QR-код.

Якщо ви встановили додаток Miele і маєте обліковий запис користувача, ви перейдете безпосередньо до мережі.

Якщо ви ще не встановили додаток Miele, вас буде перенаправлено до Apple App Store® або Google Play Store™.

- Встановіть додаток Miele та створіть обліковий запис користувача.
- Відскануйте QR-код ще раз.

Додаток Miele допоможе вам здійснити процес налаштування.

(залежно від моделі)



Правильні температури

Правильно встановлена температура надзвичайно важлива для зберігання продуктів. Знижена температура сповільнює процеси утворення мікроорганізмів. Тому продукти не псуються швидко.

Температура у приладі підвищується, якщо:

- відчиняти дверцята часто і надовго
- у ньому знаходиться багато продуктів
- у ньому зберігаються теплі, свіжі продукти
- навколо холодильника висока температура. Холодильник розраховано на певний кліматичний клас (діапазон температур у приміщенні), меж якого необхідно дотримуватися.

... у холодильному відділенні та зоні PerfectFresh Pro

Рекомендована температура охолодження в холодильному відділенні від **4 °C**.

У зоні PerfectFresh Pro температура регулюється автоматично і підтримується в діапазоні **від 0 до 3 °C**.

Автоматичне розподілення холодного повітря (DynaCool)

Холодильник автоматично ввімкне вентилятор, щойно ввімкнеться зниження температури в холодильному відділенні. Таким чином повітря в холодильному відділенні розподілиться рівномірно, так що всі продукти, які там зберігаються, будуть охолоджуватись приблизно в однаковому середовищі.

... у морозильному відділенні

Для заморожування свіжих продуктів необхідно встановити температуру **-18 °C**. Таким чином ви зможете продовжити термін придатності продуктів і підтримати оптимальну якість.

Як тільки температура піднімається вище **-10 °C**, починається розпад мікроорганізмів, і стійкість продуктів під час зберігання зменшується. З цієї причини розморожені продукти можна заморожувати тільки після обробки (після варіння або смаження). Більшість мікроорганізмів гине при високих температурах.

Якщо встановити постійну температуру заморожування **-18 °C** й дотримуватися належної гігієни, можна збільшити термін придатності продуктів до максимального й уникнути накопичення відходів.

Індикація температури

У звичайному режимі на дисплеї відображається **середня, фактична температура охолодження та максимальна температура в морозильному відділенні**, яка на цей момент установилась у приладі.

Залежно від температури у приміщенні й налаштувань, може пройти кілька годин, перш ніж вибрана температура встановиться та буде відображатись протягом тривалого часу.

Регулювання температури в холодильному й морозильному відділенні

- Натисніть сенсорну кнопку **OK** на панелі керування.

На дисплеї з'явиться  (вибрано холодильне відділення).

- За потреби змініть вибрану температурну зону за допомогою сенсорних кнопок < i >.
- Натисніть ОК.
- За допомогою сенсорних кнопок < i > змініть температуру.
- Натисніть ОК.

Індикація температури знову показує фактичну температуру, яка на цей час установилась у відповідній температурній зоні.



Можливі значення для налаштування

- Холодильне відділення: від 3 до 9 °C
- Морозильне відділення: від -15 до -26 °C

Зміна рівня температури в зоні PerfectFresh Pro

У зоні PerfectFresh Pro температура автоматично регулюється в діапазоні від 0 до 3 °C.

Якщо ви хочете зробити мікроклімат зони теплішим або холоднішим, наприклад, для зберігання риби, можна плавно змінити температуру.

- У режимі налаштування  за допомогою сенсорної кнопки < або > гортайте до символу .
- Натисніть ОК.
- За допомогою сенсорних кнопок < i > виберіть між налаштуванням від 1 (найнижча температура) до 9 (найвища температура).
- Натисніть ОК.

Заводське налаштування рівня температури – 5.

За встановленого рівня від 1 до 4 температура може опускатися нижче 0 °C за певних обставин. Продукти можуть заморозитися.

Перевірте налаштування температури.

Застосування функцій SuperCool та SuperFrost

SuperCool

При ввімкненій функції SuperCool  температура в **холодильному відділенні** швидко опуститься до максимально низького значення (залежно від температури у приміщенні). Прилад працює з максимальною потужністю й температура в приладі знижується. Вибирайте цю функцію, якщо бажаєте охолодити велику кількість свіжих продуктів і напоїв.

За ввімкненої функції SuperCool  пристрій може працювати голосніше.

Функцію SuperCool  слід вмикати безпосередньо перед завантаженням відповідних продуктів або напоїв.

Функція SuperCool  вимкнеться автоматично приблизно через 12 годин. Холодильник знову працює зі звичайною потужністю.

Повідомлення: Щоб уникнути надмірного енергоспоживання, функцію SuperCool  можна вимкнути вручну, щойно продукти або напої достатньо охолонуть.

Керування

Увімкнення та вимкнення функції SuperCool ❄️

- Натисніть сенсорну кнопку *OK* на панелі керування.

На дисплеї з'явиться  (вибрано холодильне відділення).

- Натисніть *OK*.

- За допомогою сенсорної кнопки *<* гортайте до символу ❄️.

- Натисніть *OK*.

При **увімкненій** функції SuperCool ❄️ у верхньому куті дисплея  з'являється крапка.

- За допомогою сенсорної кнопки *>* установіть потрібне значення температури й натисніть *OK*.

SuperFrost ❄️

За допомогою функції SuperFrost ❄️ температуру в **морозильному відділенні** можна швидко понизити до максимально низького значення (залежно від температури в приміщенні). Прилад працює з максимальною потужністю й температура в приладі знижується. Вибирайте цю функцію перед заморожуванням свіжих продуктів. Таким чином можна швидко заморозити продукти, зберегти їхню поживну цінність, вміст вітамінів, зовнішній вигляд і смак.

За увімкненої функції SuperFrost ❄️ пристрій може працювати голосніше.

Функцію SuperFrost необхідно вмикати приблизно за **6 годин до завантаження** відповідних продуктів. Якщо ви маєте намір використати **максимальну ємність**, необхідно увімкнути функцію SuperFrost ❄️ **за 24 години** до завантаження.

Функція SuperFrost ❄️ вимикається автоматично максимум через 72 години. Холодильник знову працює зі звичайною потужністю. Тривалість до вимкнення функції залежить від кількості завантажених свіжих продуктів.

Повідомлення: Щоб уникнути надмірного енергоспоживання, функцію SuperFrost можна вимкнути вручну, щойно продукти або напої достатньо охолонуть.

Функцію SuperFrost не потрібно вмикати, якщо

- ви завантажуєте вже заморожені продукти.
- ви щоденно завантажуєте до 2 кг продуктів.

Увімкнення та вимкнення функції SuperFrost ❄️

- Натисніть сенсорну кнопку *OK* на панелі керування.

На дисплеї з'явиться  (вибрано холодильне відділення).

- За допомогою сенсорної кнопки *>* гортайте до символу .

- Натисніть *OK*.

- За допомогою сенсорної кнопки *<* гортайте до символу ❄️.

- Натисніть *OK*.

При **увімкненій** функції SuperFrost ❄️ праворуч у верхньому куті дисплея  з'являється крапка.

- За допомогою сенсорних кнопок *<* *>* установіть потрібне значення температури та натисніть *OK*.

Сигнал про зміну темп-ри/відчинені дверцята

 **Небезпека для здоров'я** через споживання зіпсованих продуктів. Якщо протягом тривалого часу температура становить вище -18°C , продукти можуть відтанути або розморозитись. Це зменшує термін придатності їжі.

Перевірте, чи не почали продукти відтавати або розморозуватись. У такому разі відразу використайте їх або термічно обробіть (зваріть або засмажте), перш ніж заморозувати повторно.

Попередження про підвищення температури

Холодильник оснащено температурною сигналізацією, щоб температура в морозильній камері не підвищувалася непомітно.

Якщо температура морозильного відділення досягне занадто теплого температурного діапазону, на індикації температури морозильного відділення відобразиться .

Додатково лунатиме попереджувальний сигнал, доки аварійний стан не буде завершено, або якщо його передчасно не вимкнати.

Те, коли холодильник розпізнає температурний діапазон як занадто теплий, залежить від заданої температури.

Індикація сигналу про зміну температури з'являється перед сигналом про відчинені дверцята.



Звуковий та візуальний сигнали можуть активуватися в наступних ситуаціях:

- Ви вмикаєте холодильник, а температура в одній із температурних зон значно відхиляється від встановленої.
- Коли ви сортуєте й виймаєте заморожені продукти, у прилад потрапляє занадто багато теплого кімнатного повітря.
- Коли ви заморожуєте зовелику кількість продуктів харчування.
- Коли ви заморожуєте теплі свіжі продукти харчування.
- Стався збій в електропостачанні.
- Холодильник несправний.

Перед тим, як вимкнути сигнал зміни температури, слід визначити і виправити причину виникнення сигналу.



Якщо вам заважає попереджувальний сигнал, його можна завчасно вимкнути.

■ Натисніть *OK*.



Повідомлення про помилку підтверджено:   згасне, звучання сигналу припиняється.

На дисплеї з'являється головний екран: на індикаторі температури в морозильному відділенні протягом прибл. 1 хвилини блимає значення найвищої температури, яка встановилась у морозильному відділенні. Потім на індикаторі температури відображається поточна температура в морозильному відділенні.

Керування



Попереджувальний сигнал вимкнено. Щойно аварійний стан буде завершено, символ   згасне.

Сигнал про відчинені дверцята

Коли дверцята приладу залишаються відчиненими тривалий час, на відповідному індикаторі температури з'являється символ  . Крім того, лунає попереджувальний сигнал та імпульсами світяться внутрішнє освітлення.



Період часу до спрацьовування дверної сигналізації можна змінювати (див. розділ «Програмування інших налаштувань»).

Звуковий попереджувальний сигнал дверної сигналізації можна вимкнути (див. розділ «Програмування інших налаштувань»).

Як тільки дверцята приладу закриваються, звучання попереджувального сигналу припиняється, і символ   згасає на дисплеї.

Попереднє вимкнення сигналу про відчинені дверцята

■ Натисніть ОК.

  зникає, а звучання попереджувального сигналу припиняється. Внутрішнє освітлення світить постійно.

Якщо дверцята приладу не зачиняються, дверна сигналізація знову лунає через 1 хвилину.

Зберігання продуктів у холодильному відділенні

Різнi зони охолодження

Завдяки природній циркуляції повітря холодильне відділення розподіляється на різні температурні зони.

Важке холодне повітря опускається в нижню частину холодильного відділення. Використовуйте різні зони охолодження відділення під час завантаження продуктів на зберігання.

Холодильник оснащено системою автоматичного розподілу холодного повітря (DynaCool). В момент увімкнення охолодження в холодильному відділенні прилад автоматично вмикає вентилятор. Завдяки цьому холодне повітря рівномірно розподіляється в холодильному відділенні, а різниця в температурі між зонами зменшується. Тож усі продукти у приладі охолоджуються приблизно до однакової температури.

Найтепліша зона

Найтепліша зона в холодильному відділенні знаходиться зверху в передній області і на дверцятах приладу. Використовуйте цю область для зберігання, наприклад, масла, щоб воно зберігалось м'яким, та сиру, щоб зберегти його аромат.

Найхолодніша зона

Найхолодніша зона в холодильному відділенні знаходиться безпосередньо над розмежувальною пластиною для зони PerfectFresh Pro та біля задньої стінки. Ще нижча температура – у контейнерах зони PerfectFresh Pro.

У разі встановлення температури на рівні 4 °C та за належної гігієни затримується розмноження таких бактерій, як сальмонела й листерія, які можуть призвести до серйозних харчових отруєнь.

При правильно встановленій температурі та за умови дотримання відповідних правил гігієни можна збільшити термін придатності продуктів. Таким чином уникається накопичення відходів.

Тому використовуйте ці відділення холодильної зони та зони PerfectFresh Pro для зберігання нижніх продуктів, які швидко псуються, таких як:

- м'ясо, риба, птиця
- ковбаси, готові страви
- страви/випічка з яєць і вершків
- готове тісто, тісто для піци та пирогів
- сир зі свіжого молока й інші молочні продукти
- хумус, овочеві спреди, рослинні замітники вершкового сиру
- готові овочі в пластиковій упаковці
- усі свіжі продукти (середній термін зберігання яких досягається за температури не менше ніж 4 °C)

Зберігати продукти запакованими чи незапакованими?

Продукти необхідно зберігати в холодильному відділенні, в упаковці або закритими кришкою (є винятки для зони PerfectFresh Pro).

Таким чином можна запобігти утворенню сторонніх запахів, а також висиханню продуктів і перенесенню наявних бактерій. Це особливо важливо враховувати під час зберігання продуктів тваринного походження. Переконайтеся, що такі продукти, як сире м'ясо та риба, не контактують з іншими продуктами.

Керування

Зберігання продуктів у зоні PerfectFresh Pro

Зона PerfectFresh Pro

Зона PerfectFresh Pro відповідає вимогам щодо холодильного відділення відповідно до DIN EN 62552:2025.

У зоні PerfectFresh Pro створюються оптимальні умови для зберігання фруктів, овочів, риби, м'яса та молочних продуктів. Продукти, не втрачаючи свіжості, смаку та вітамінів, зберігаються значно довше.

У зоні PerfectFresh Pro температура регулюється автоматично та підтримується в діапазоні від 0 до 3 °С. Це нижчі температури, ніж у звичайному холодильному відділенні, але для холодостійких продуктів це оптимальна температура зберігання.

Крім цього, рівень вологості повітря в зоні PerfectFresh Pro регулюється так, щоб він відповідав вологості продуктів, які зберігаються. Завдяки підвищеній вологості продукти зберігають свіжість і не висихають так швидко.

Майте на увазі, що належний первинний стан продуктів має вирішальне значення для довгострокового зберігання.

Виймайте продукти із зони PerfectFresh Pro при бл. за 30–60 хвилин до вживання. Смак і аромат продуктів стає добре вираженим тільки за кімнатної температури.

Вологе відділення



У **вологодому відділенні** температура становить 0–3 °С, вологість повітря, залежно від положення кришки, не підвищена δ або підвищена $\delta\delta\delta$.

Не підвищена вологість повітря δ

З налаштуванням δ середовище вологодому відділення буде відповідати сухому (див. розділ «Сухе відділення»).

Підвищена вологість повітря $\delta\delta\delta$

З цим налаштуванням відділення підходить для зберігання овочів і фруктів.

За підвищеної вологості повітря у вологодому відділенні може утворитися конденсат.

Якщо ви вважаєте, що утворилося надто багато конденсату й це вплинуло на їжу, виконайте такі дії:

Витріть конденсат серветкою.

Відкрийте кришку відділення, вібравши положення «Знижена вологість повітря δ ».

Вибір налаштування «Підвищена вологість повітря ΔΔΔ»

- Відкрийте висувний контейнер у вологому відділенні.

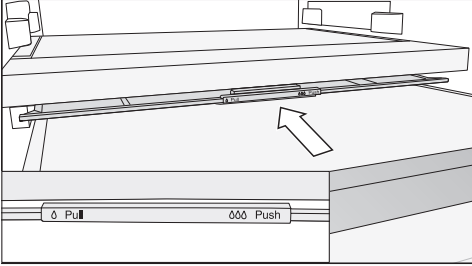

- Засуньте кришку відділення назад до упору.

Кришку закрито, і рівень вологості повітря підтримується у відділенні ΔΔΔ.

Вибір налаштування «Знижена вологість повітря Δ»

- Відкрийте висувний контейнер у вологому відділенні.

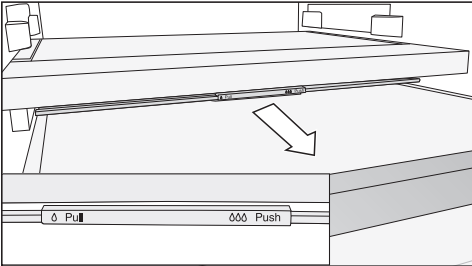

- Витягніть кришку відділення вперед до упору.

Кришку відділення відкрито, вологість зменшується Δ.

Якщо продукти виступають за край контейнера, положення кришки контейнера можна змінити, якщо контейнер засунути й таким чином закрити.

Під час заповнення контейнера стежте за тим, щоб продукти не ударялися об кришку контейнера знизу.

Сухе відділення



У **сухому відділенні** температура становить від 0 до 3 °С, вологість повітря не підвищена Δ.

Сухе відділення підходить для зберігання продуктів, які швидко псуються, зокрема:

- свіжа риба, молюски та ракоподібні;
- м'ясо, птиця, ковбасні вироби;
- делікатесні салати;
- молочні продукти, наприклад, молоко, йогурти, твердий сир, вершки, кисломолочний сир тощо;
- рослинні продукти, такі як тофу, вівсяне молоко, хумус, овочева паста, замітники м'яса та сиру тощо.
- Окрім того, тут можна зберігати інші продукти будь-якого виду, якщо вони заповані.

Зверніть увагу, що багаті на білки продукти псуються швидше. Це означає, що молюски та ракоподібні псуються швидше, ніж риба, а риба псується швидше, ніж м'ясо.

Для забезпечення гігієни зберігайте ці продукти тільки **заповані або закритими**.

Керування

Якщо ви не задоволені результатами зберігання продуктів (наприклад, вони стають м'якими або зів'ялими вже через короткий час), зверніть увагу на такі поради:

- Зберігайте у холодильнику лише свіжі продукти. Стан продуктів на момент розміщення є вкрай важливим для збереження їхньої свіжості.
- Перед розміщенням продуктів очистьте відділення PerfectFresh Pro.
- Перед розміщенням дуже вологих продуктів дайте стекти з них надлишковій волозі.
- Не зберігайте у відділенні PerfectFresh Pro продукти, чутливі до низьких температур.
- Для зберігання продуктів оберіть відповідну зону відділення PerfectFresh Pro та правильне положення кришки («Без зволоження» δ або «Зволоження» $\delta\delta\delta$).
- Зволоження $\delta\delta\delta$ у зоні з регулюванням вологості досягається виключно за рахунок власної вологи продуктів, якщо їх зберігати без пакування. Чим більше продуктів зберігається у відділенні, тим вищий рівень вологості.
- Не перевантажуйте зону.
- Якщо, на вашу думку, за вибраного налаштування $\delta\delta\delta$ утворюється надмірна кількість конденсату і це негативно впливає на продукти:
 - Видаліть конденсат за допомогою тканини.
 - Вставте усередину решітку або подібну деталь, щоб надлишкова волога могла стікати.
 - Відкрийте кришку відділення, вибравши положення «Без зволоження δ ».
- Якщо рівень вологості, незважаючи на налаштування $\delta\delta\delta$, є занадто низьким, зберігайте продукти в герметичному пакуванні.
- Якщо вам здається, що температура в зоні PerfectFresh Pro занадто висока або занадто низька, спочатку спробуйте відрегулювати її через холодильне відділення, змінивши там температуру на 1–2 °C. Якщо на дні відділення PerfectFresh Pro утворюються кристали льоду, температуру необхідно підвищити, інакше продукти пошкодяться від надмірного охолодження.
- Якщо регулювання температури в холодильному відділенні є недостатнім, змініть температуру безпосередньо у відділенні PerfectFresh Pro (див. розділ «Правильна температура»).

Заморожування та зберігання свіжих продуктів

Перед завантаженням продуктів

- За 6 годин до розміщення на зберігання понад 2 кг свіжих продуктів увімкніть функцію SuperFrost ❄.
- Увімкніть функцію SuperFrost ❄ за 24 години до розміщення на зберігання ще більшої кількості продуктів для заморожування.

Так уже поміщені на зберігання заморожені продукти накопичать резерв холоду.

- Заморожуйте тільки свіжі та не пошкоджені продукти харчування.

Зверніть увагу, що певні продукти харчування не можна заморожувати. До таких продуктів можна віднести, наприклад, овочі, які зазвичай вживають сирими, наприклад, салат або редиска.

Розміщення заморожених продуктів

 **Небезпека пошкодження через перенавантаження приладу.**

Надмірна кількість продуктів може призвести до пошкодження контейнерів для заморожування/скляної полиці.

Дотримуйтеся відповідних максимальних значень навантаження:
верхній контейнер для заморожування = 15 кг
скляна полиця = 35 кг

Завантажені продукти, які необхідно заморозити, не мають торкатися раніше заморожених, щоб запобігти їх підтаванню.

- Кладіть продукти в сухій упаковці, щоб запобігти їх змерзанню або примерзанню.

Щоб продукти швидко повністю заморозилися, переконайтеся, що розмір пакування відповідає таким параметрам:

- Фрукти й овочі – макс. 1 кг
- М'ясо – макс. 2,5 кг

– невелика кількість заморожених продуктів

Заморожуйте продукти у верхньому контейнері морозильної камери.

- Помістіть заморожені продукти якнайдалі назад у морозильну камеру біля задньої стінки, щоб заморожені продукти замерзли до глибини якомога швидше.

– завантаження максимальної кількості продуктів для заморожування (див. типову табличку)

Розподіліть продукти у верхніх контейнерах для заморожування. У нижній шухляді зберігайте лише ті продукти, які вже були заморожені.



- Помістіть заморожені продукти якнайдалі назад у морозильну камеру біля задньої стінки, щоб заморожені продукти замерзли до глибини якомога швидше.

Швидке охолодження напоїв

Для швидкого охолодження напоїв у холодильному відділенні увімкніть функцію SuperCool ❄.

Якщо ви хочете охолодити велику кількість напоїв у холодильному відділенні чи додатково – у морозильно-

Керування

му відділенні, увімкніть режим «Вечірка»  в режимі налаштувань .

Виймайте пляшки, які були покладені в морозильне відділення для швидкого охолодження, **не пізніше, ніж через годину**. Пляшки можуть тріснути.

Приготування кубиків льоду

- Заповніть ванночку для кубиків льоду на 3/4 водою та поставте її на дно морозильного контейнера.
- Щоб відділити примерзлу ванночку для кубиків льоду, використовуйте тупий предмет, наприклад, ручку ложки.

Повідомлення: Ви легко дістанете кубики льоду із ванночки, якщо недовго потримаєте її під проточною водою.

Пояснення до відповідних налаштувань



Нижче описано тільки ті налаштування, які потребують подальшого пояснення.



Доки ви знаходитесь в режимі налаштування , сигнал про відчинені дверцята або інші попереджувальні повідомлення автоматично вимикається.



Режим «Вечірка»

Режим «Вечірка»  рекомендується вмикати, коли необхідно охолодити чи заморозити велику кількість свіжих продуктів чи напоїв.

Повідомлення: Режим «Вечірка»  потрібно вмикати за 4 години до завантаження продуктів або напоїв.

Коли ввімкнено режим «Вечірка» , функції SuperCool та SuperFrost  вмикаються автоматично.

Режим «Вечірка»  не можна ввімкнути, якщо вимкнено холодильну частину або ввімкнено режим «Відпустка» .

Прибл. через 24 години режим «Вечірка»  автоматично вимикається. Однак режим «Вечірка»  можна також вимкнути заздалегідь у будь-який час.

Режим «Відпустка»

Якщо під час відпустки ви не бажаєте повністю вимкати холодильне відділення, але повна потужність приладу не потрібна, рекомендовано використовувати режим «Відпустка» .

Увімкнений режим «Відпустка»  відображається на головному екрані.

При цьому в холодильному відділенні налаштовується температура 15 °С, а в зоні PerfectFresh Pro автоматично встановлюється температура від 9 °С до 12 °С. Таким чином, холодильне відділення може залишатися в робочому стані в режимі економії енергії.

Температура морозильного відділення залишається на попередньо налаштованому рівні.

При середній температурі в холодильному відділенні продукти, які не псуються так швидко, можуть ще деякий час зберігатися в холодильнику. А витрати енергії будуть нижчими, ніж у звичайному режимі. Також це не призводить до утворення запаху чи цвілі, як це може трапитись, коли холодильне відділення вимкнене, а його дверцята зачинені.



 **Небезпека для здоров'я** через споживання зіпсованих продуктів. Якщо температура в холодильному відділенні протягом довгого часу буде становити понад 4 °С, термін зберігання та якість продуктів можуть погіршитись.

Вмикайте режим «Відпустка»  лише на обмежений період часу. Не зберігайте протягом цього часу продукти, які швидко псуються, наприклад, фрукти, овочі, рибу, м'ясо та молочні продукти.



Програмування інших установок

Увімкнення функції блокування /

Увімкнена функція блокування  захищає від ненавмисного вимкнення холодильника та від небажаних налаштувань сторонніми особами, наприклад, дітьми.

■ У режимі налаштування  за допомогою сенсорної кнопки < або > гортайте до символу .

■ Натисніть *OK*.

При ввімкненій функції блокування  у верхньому куті дисплея  з'являється крапка.

■ Зачиніть дверцята приладу. Лише потім вмикається функція блокування .

Тимчасова деактивація функції блокування /

Якщо потрібно налаштувати, наприклад, температуру, можна тимчасово вимкнути функцію блокування:

■ Натисніть *OK*.

На дисплеї з'являється .

■ Натисніть і утримуйте сенсорну кнопку *OK* протягом прибл. 6 секунд.

На дисплеї з'явиться  (вибрано холодильне відділення).

■ За потреби змініть вибрану температурну зону за допомогою сенсорних кнопок < і >.

■ Натисніть *OK*.

■ Тепер можна виконати потрібні налаштування.

■ Натисніть *OK*.

Зачинення дверцят приладу знову вмикає функцію блокування .

Повне вимкнення функції блокування /

■ Натисніть *OK*.

На дисплеї з'являється .

■ Натисніть і утримуйте сенсорну кнопку *OK* протягом прибл. 6 секунд.

На дисплеї з'явиться  (вибрано холодильне відділення).

■ За допомогою сенсорної кнопки < або > гортайте до символу .

■ Натисніть *OK*.

■ За допомогою сенсорної кнопки < або > гортайте до символу .

■ Натисніть *OK*.

При вимкненій функції блокування на дисплеї світиться .

Режим «Шабат»

З метою підтримання релігійних звичаїв прилад оснащено режимом «Шабат».

Увімкнений режим «Шабат»  спочатку відображається на головному екрані.

Через 3 секунди дисплей вмикається.

Коли ввімкнено режим «Шабат» , неможливо виконувати налаштування холодильника.

Стежте за тим, щоб дверцята приладу були щільно зачинені, оскільки звукові та візуальні сигнали вимкнено.



Прибл. через 80 годин функцію режиму «Шабат»  буде автоматично вимкнено.

Програмування інших установок

При ввімкненому режимі «Шабат»  деактивуються такі налаштування:



- внутрішнє освітлення при відчинених дверцятах
- усі акустичні та візуальні сигнали
- індикація температури
- активне WLAN-з'єднання

Усі інші попередньо ввімкнені функції залишаються активованими.



 **Небезпека для здоров'я** через споживання зіпсованих продуктів. Оскільки під час режиму «Шабат»  можливе порушення електропостачання не відобразитиметься, протягом певного часу їжа піддаватиметься впливу високих температур. Це зменшує термін придатності їжі.

Якщо під час використання режиму «Шабат»  виникали збої електропостачання, перевірте якість продуктів.

Увімкнення режиму «Шабат»

- У режимі налаштування  за допомогою сенсорної кнопки < або > гортайте до символу .

- Натисніть *OK*.

При ввімкненому режимі «Шабат»  у верхньому куті дисплея  з'являється крапка.

Через 3 секунди дисплей вимикається.



- Зачиніть дверцята приладу.

Вимкнення режиму «Шабат»

- Натисніть сенсорну кнопку *OK*.

На дисплеї з'являється .

- Натисніть *OK*.



При ввімкненому режимі «Шабат»  у верхньому куті дисплея  з'являється крапка.

- Натисніть *OK*.

При вимкненому режимі «Шабат»  крапка у верхньому куті дисплея згасає.

Змінення часу до спрацювання сигналу про відчинені дверцята

Можна налаштувати, наскільки швидко після відкриття дверцят приладу має лунати сигнал про відчинені дверцята.

- У режимі налаштування  за допомогою сенсорної кнопки < або > гортайте до символу .

- Натисніть *OK*.

- За допомогою сенсорних кнопок < і > виберіть потрібне значення часу: від 30 секунд до 3 хвилин і 30 секунд.

- Натисніть *OK*.

Об'єднання приладів у мережу

Холодильник оснащено інтегрованим модулем WLAN. Модуль WLAN дає змогу підключитися до домашньої мережі й використовувати додаток Miele на мобільному пристрої.

Після підключення холодильника до бездротової локальної мережі з'єднання автоматично відновлюється щоразу, коли ви його вмикаєте.

Програмування інших установок

Переконайтеся, що в місці встановлення холодильника достатня потужність сигналу мережі WLAN.

Через підключення холодильника до мережі WLAN витрати енергії збільшуються, навіть якщо холодильник вимкнено.

Додаткові розумні функції в додатку Miele*

Підключившись до мережі через додаток Miele, ви отримаєте доступ до численних додаткових функцій, зокрема таких:

- Отримати інформацію про статус
- Використання додаткових корисних функцій
- Завдяки оновленням програмного забезпечення холодильник завжди залишається на найсучаснішому рівні розробок Miele.

Більш детальну інформацію про розумні додаткові функції можна знайти на сайті Miele, в Apple App Store® або Google Play Store™.

* Додаткова цифрова пропозиція від Miele & Cie. KG. Діапазон функцій може відрізнятись залежно від моделі та країни. Ви повинні погодитися із Загальними умовами й політикою конфіденційності для цифрових продуктів і послуг Miele в додатку Miele. Miele залишає за собою право змінювати або припиняти цифрові пропозиції в будь-який час.

Підключення до мережі в перший раз

- Натисніть *OK*.

На дисплеї з'явиться .

- Сенсорними кнопками < i > прокрутіть до символу .



- Натисніть *OK*.

- Сенсорними кнопками < i > прокрутіть до символу .

- Натисніть *OK*.

- Сенсорними кнопками < i > виберіть бажаний спосіб підключення (мобільний додаток або WPS).

- Натисніть *OK*.

- **Щоб вийти з режиму налаштувань** , прокрутіть сенсорними кнопками < i > до символу .

- Натисніть *OK*.

- Сенсорними кнопками < i > прокрутіть до символу  і натисніть *OK*.

Після успішної реєстрації на екрані відобразиться .

Якщо з'єднання встановити не вдалось, з'явиться .

Запустіть процес заново.

Деактивація з'єднання з бездротовою мережею

- Натисніть *OK*.

На дисплеї з'являється .



- За допомогою сенсорної кнопки < або > гортайте до символу .

- Натисніть *OK*.

- За допомогою сенсорної кнопки < або > гортайте до символу .



- Натисніть *OK*.



При деактивованому з'єднанні з бездротовою мережею на дисплеї з'являється символ .

- **Щоб вийти з режиму налаштувань** , прокрутіть сенсорною кнопкою < або > до символу .

- Натисніть *OK*.
- За допомогою сенсорної кнопки < або > гортайте до символу ↶ і натисніть *OK*.

Активация з'єднання з бездротовою мережею



- Натисніть *OK*.
- На дисплеї з'являється .
- За допомогою сенсорної кнопки < або > гортайте до символу .
 - Натисніть *OK*.
 - За допомогою сенсорної кнопки < або > гортайте до символу @.
 - Натисніть *OK*.
 - За допомогою сенсорної кнопки < або > гортайте до символу ↶ і натисніть *OK*.

При активованому з'єднанні з бездротовою мережею з'являється символ , а також крапка у верхньому куті дисплея .

- **Щоб вийти з режиму налаштувань** , прокрутіть сенсорною кнопкою < або > до символу ↶.
- Натисніть *OK*.
- За допомогою сенсорної кнопки < або > гортайте до символу ↶ і натисніть *OK*.

Якщо активовано з'єднання з бездротовою мережею, на екрані з'являється символ .

Скидання конфігурації мережі

- Натисніть *OK*.
- На дисплеї з'являється .
- За допомогою сенсорної кнопки < або > прогортайте до символу .
 - Натисніть *OK*.

- За допомогою сенсорної кнопки < або > прогортайте до символу @.
- Натисніть *OK*.
- За допомогою сенсорної кнопки > прогортайте до символу .
- Натисніть *OK*.
- За допомогою сенсорної кнопки > прогортайте до символу X.
- Натисніть *OK*.
- **Щоб вийти з режиму налаштувань** , прогортайте за допомогою сенсорної кнопки < або > до символу ↶.
- Натисніть *OK*.
- За допомогою сенсорної кнопки < або > прогортайте до символу ↶ і натисніть *OK*.

Усі виконані налаштування та введені значення скидаються.

З'єднання з бездротовою мережею WLAN деактивовано і на екрані згасав символ .



Якщо холодильник утилізується, продається, або в експлуатацію вводиться холодильник, який уже був у використанні, скиньте його налаштування мережі. Усі особисті дані будуть видалені з холодильника. Крім того, попередній власник більше не зможе отримати доступ до холодильника.

Змінення гучності попереджувального та звукового сигналів /

Гучність попереджувального та звукового сигналів (наприклад, сигналу про відчинені дверцята або повідомлення про помилку) можна змінити. Або ж

Програмування інших установок



попереджувальний і звуковий сигнали можна вимкнути, якщо вони заважають.

- У режимі налаштування  за допомогою сенсорної кнопки < або > гортайте до символу .
- Натисніть *OK*.
- За допомогою сенсорних кнопок < і > виберіть потрібну гучність попереджувального та звукового сигналів.
- Натисніть *OK*.

При вимкненому попереджувальному та звуковому сигналах відображається .

Змінення яскравості дисплея

Яскравість дисплея можна відрегулювати відповідно до навколишнього освітлення.

- У режимі налаштування  за допомогою сенсорної кнопки < або > гортайте до символу .
- Натисніть *OK*.
- За допомогою сенсорних кнопок < і > виберіть потрібну яскравість дисплея.
- Натисніть *OK*.



Вимкнення режиму презентації

Режим презентації  дає можливість демонструвати роботу приладу, наприклад, у магазині, із вимкненим компресором. Для побутового використання це налаштування не потрібне.

Якщо режим презентації ввімкнено в заводських налаштуваннях, після вмикання холодильника на дисплеї з'являється .

- Натисніть сенсорну кнопку *OK* на панелі керування.



На дисплеї спочатку з'являється Miele, а потім головний екран.

- Натисніть *OK*.
- У режимі налаштування  за допомогою сенсорної кнопки < або > гортайте до символу .
- Натисніть *OK*.

Після вимкнення режиму презентації  холодильник також вимикається, і його потрібно знову ввімкнути.

Скидання до заводських налаштувань

Усі налаштування холодильника скидаються до заводських (налаштування визначено в розділі «Опис приладу»).

- У режимі налаштування  за допомогою сенсорної кнопки < або > гортайте до символу .
- Натисніть *OK*.
- За допомогою сенсорної кнопки > гортайте до символу .
- Натисніть *OK*.

Холодильник вимикається, і його потрібно знову ввімкнути.



Інформація

На дисплеї з'явиться інформація про прилад (модель і заводський номер).



Програмування інших установок

Підготуйте цю інформацію про прилад:

- для інтеграції холодильника у вашу мережу Wi-Fi (див. розділ «Програмування інших налаштувань», розділ «Miele@home») (залежно від моделі).
- для сервісної служби Miele у випадку несправності (див. розділ «Сервісна служба»).
- для запиту інформації з бази даних EPREL (див. розділ «Сервісна служба»).

Після очищення необхідно вимкнути режим очищення . Якщо дверцята приладу не відкриваються довше, ніж 10 хвилин, режим очищення  вимикається автоматично.

Індикатор заміни вугільного фільтра

Після встановлення вугільного фільтра (установлення, яке можна придбати додатково) у режимі налаштування  потрібно активувати індикатор заміни вугільного фільтра .

Індикатор заміни вугільного фільтра  на головному екрані нагадує прибл. кожні 6 місяців про необхідність заміни вугільного фільтра (див. розділ «Чищення та догляд», підрозділ «Заміна вугільного фільтра»).

Режим очищення

Режим очищення  полегшує очищення холодильного відділення (див. розділ «Чищення та догляд»). Внутрішнє освітлення залишається ввімкненим, хоча охолодження в холодильному відділенні вимкнено. Також вмикаються акустичний і візуальний сигнали.

Увімкнений режим очищення  відображається на головному екрані.

Чищення та догляд

Заводську табличку всередині холодильника не можна знімати. Вона потрібна в разі виникнення несправності.

Стежте за тим, щоб вода не потрапляла в електронний блок і підсвічування.

 **Небезпека пошкодження через потрапляння вологи.**

Пара з пароочисника може пошкодити пластик та електричні компоненти.

Не використовуйте пароочисник для очищення холодильника.

Розморозжування

Холодильне відділення та зона PerfectFresh Pro

Холодильне відділення та зона PerfectFresh Pro розморозжуються автоматично.

Морозильне відділення

Прилад оснащено системою «Frost free», завдяки якій розморозжування відбувається автоматично.

Вказівки щодо вибору мийних засобів

Для чищення внутрішнього простору приладу використовуйте лише звичайні не шкідливі для продуктів засоби для чищення та догляду.

Щоб не пошкодити зовнішні поверхні, **не** застосовуйте для очищення

- мийні засоби на основі соди, аміаку, кислоти чи хлориду
- мийні засоби для видалення накипу

- абразивні мийні засоби (наприклад, у вигляді порошку або пасти, наждак)
- мийні засоби, що містять розчинники
- мийні засоби для очищення нержавіючої сталі
- засоби для чищення посудомийних машин
- спреї для чищення духових шаф
- засоби для очищення скла
- абразивні жорсткі губки та щітки (наприклад, губки для чищення каstrуль)
- меламінові губки
- гострі металеві скребки

Рекомендовано використовувати для чищення чисту губку, ледь теплу воду та трохи м'якого мийного засобу.

Підготовка холодильника до очищення

Очищення лише холодильного відділення:

Використовуйте режим очищення .

- Вийміть продукти із холодильного відділення і розмістіть їх у прохолодному місці.
- За необхідності вийміть усі знімні частини для очищення.

Очищення морозильного відділення/всього холодильника:

- Вимкніть холодильник.

На дисплеї з'явиться , і охолодження вимкнеться.

- Вийміть продукти з морозильного відділення/всього холодильника та розмістіть їх у прохолодному місці.
- За необхідності вийміть усі знімні частини для очищення.

Очищення внутрішнього простору приладу

Регулярно очищуйте прилад, але щонайменше один раз на місяць.

У разі тривалого впливу забруднення за певних умов очистити поверхні буде неможливо.

Поверхні можуть змінитися чи втратити свій колір.

Найкраще негайно видаляти забруднення.

- Протріть **внутрішній простір** чистою губкою, змоченою у ледь теплій воді з невеликою кількістю засобу для ручного миття посуду.
- Після очищення промийте чистою водою та протріть насухо тканиною.
- Очистіть канал для відведення конденсату та зливний отвір за допомогою палички або подібного предмета.
- Щоб забезпечити достатню вентиляцію приладу та запобігти утворенню запахів, залиште дверцята приладу відчиненими на короткий час.

Очищення устаткування вручну або в посудомийній машині

Наведені нижче деталі можна мити виключно **вручну**:

- накладки з нержавіючої сталі
- дверна полиця із гравіюванням
- розмежувальна пластина з підставкою для пляшок

- усі висувні контейнери та кришки (якщо в наявності, залежно від моделі)
- змінна підставка для пляшок (можна придбати як додаткове устаткування)
- органайзер (можна придбати як додаткове устаткування)

Наведені нижче деталі **можна мити в посудомийній машині**:

 **Небезпека пошкодження через високу температуру в посудомийній машині.**

Деякі деталі холодильника можуть бути непридатними для миття в посудомийній машині при температурі вище 55 °С. Вони можуть деформуватись.

Для компонентів, які можна мити в посудомийній машині, вибирайте лише програми миття, температура яких не перевищує 55 °С.

Контактуючи з натуральними барвниками, наприклад, морква, помідори й кетчуп, пластикові деталі можуть змінити колір у посудомийній машині. Зміна кольору не впливає на міцність деталей.

- тримач для пляшок, лоток для яєць, форма для льоду
- дверні полиці/полиці для пляшок (без накладок із нержавіючої сталі)
- полиці (без планок і гравіювань)
- скляні полиці (без захисних накладок)
- тримач вугільного фільтра (можна придбати як додаткове устаткування)

Чищення та догляд

Виймання та демонтаж устаткування для очищення

Демонтаж дверної полиці/полиці для пляшок

Зніміть накладки з нержавіючої сталі, перш ніж мити дверну полицю/полицю для пляшок в посудомийній машині.

Щоб вийняти накладку, виконайте такі дії:

- Поставте дверну полицю/полицю для пляшок на робочу поверхню.
- Знімайте накладку, почавши з одного боку.
- Після очищення знову прикріпіть накладку до дверної полиці/полиці для пляшок.

Демонтаж полиці

Перед очищенням полиці зніміть накладку. При цьому виконуйте такі дії:

- Покладіть полицю на м'яку поверхню (наприклад, кухонний рушник) на робочій поверхні.

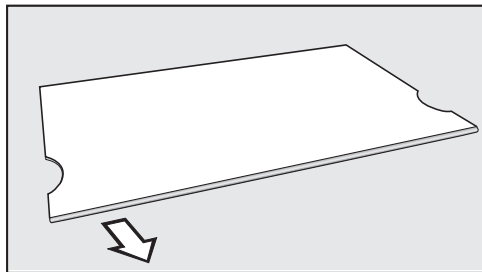

- Знімайте накладку, почавши з одного боку.
- Після очищення знову прикріпіть накладку до полиці.

Виймання контейнерів

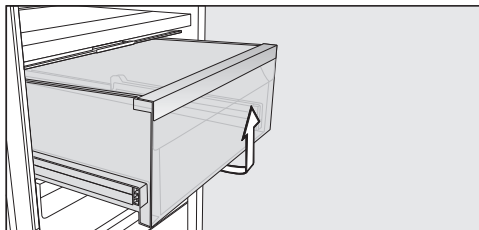

- Витягніть контейнер і вийміть його, направляючи вгору.
- Після очищення встановіть контейнер назад.

Виймання розмежувальної пластини з підставкою для пляшок

- Вийміть задню скляну полицю з розмежувальної пластини.

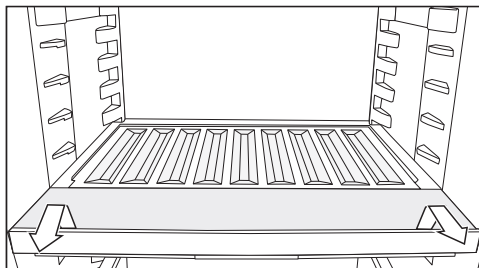

- Підніміть підставку для пляшок трохи вперед і вийміть її.
- Після очищення засуньте підставку для пляшок до упору й натисніть на неї.
- Установіть скляну полицю назад на розмежувальну пластину.

Зняття кришки

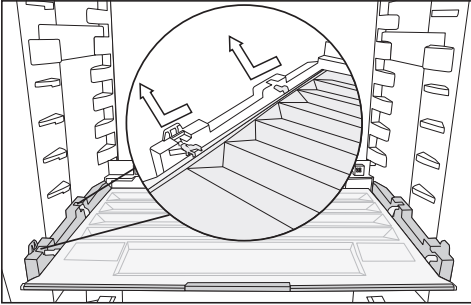

- Підніміть кришку вперед і витягніть її.
- Після очищення засуньте кришку назад.

Виймання висувних контейнерів і скляних полиць із морозильного відділення

- Витягніть висувний контейнер, піднявши його спереду трохи вгору.
- Витягніть скляну полицю, піднявши її спереду трохи вгору.

Встановлення скляних полиць і висувних контейнерів у морозильне відділення

- Покладіть скляну полицю під кутом на напрямні.
- Засуньте скляну полицю, опускаючи її.
- Поставте висувний контейнер під кутом на напрямні.
- Засуньте висувний контейнер, опускаючи його.

Заміна фільтра Active AirClean (вугільний фільтр)

Ви можете придбати новий фільтр Active AirClean в сервісній службі, спеціалізованому магазині або інтернет-магазині компанії Miele.

- Зніміть тримач для вугільних фільтрів із полиці вгору.

Встановлені вугільні фільтри не мають доторкатися до задньої стінки приладу, оскільки через вологу на задній стінці вони можуть до неї приклеїтися.

Вставте нові вугільні фільтри так, щоб вони не виступали з тримача.

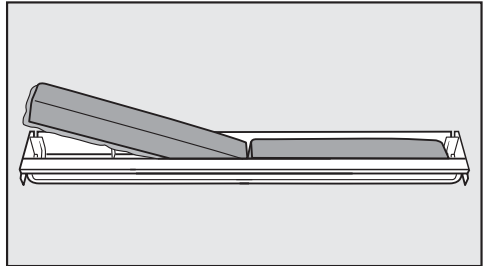

- Вийміть обидва вугільні фільтри та вставте нові фільтри ребром донизу у тримач.

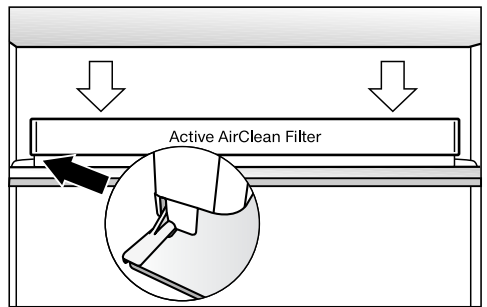

- Вставте тримач по центру будь-якої задньої захисної накладки полиці так, щоб він зафіксувався.

Підтвердження заміни фільтра Active AirClean

- Натисніть OK.

Символ  зникає з дисплея, а лічильник часу обнулюється.

Чищення та догляд

Очищення фронту приладу і бічних стінок

За умов тривалого впливу забруднень поверхні за певних умов не можна буде очистити. Поверхні можуть змінити колір або зовнішній вигляд.

Видаляйте забруднення на передній частині приладу та його бічних стінках одразу.

Усі поверхні схильні до появи подряпин і можуть змінити колір або зовнішній вигляд, якщо на них потрапить невідповідний мийний засіб.

Прочитайте інформацію «Вказівки щодо використання мийних засобів» на початку цього розділу.

- Очищуйте поверхні чистою губчатою серветкою, мийним засобом і теплою водою. Для чищення можна використовувати чисту м'яку серветку з мікрофібри без засобу для чищення.
- Промийте після очищення чистою водою, а потім протріть усе насухо серветкою.

Очищення ущільнення дверцят

 Небезпека пошкодження через неправильне очищення.

Унаслідок обробки маслами або жирами ущільнення дверцят може стати пористим.



Забороняється обробляти ущільнення дверцят за допомогою масел і жирів.

- Регулярно очищуйте ущільнення дверцят чистою водою й ретельно витирайте їх ганчіркою насухо.

Очищення вентиляційних профілів

- Регулярно очищайте профілі для вентиляції й видалення повітря щіткою або пилососом (використовуйте, наприклад, всмоктувальну щітку для пилососів Miele).

Після чищення

- Установіть на свої місця всі деталі приладу.
- За потреби ввімкніть холодильник.
- За потреби знову вимкніть режим очищення  холодильного відділення.
- На деякий час увімкніть функцію SuperFrost , щоб морозильне відділення швидко охолонуло.
- Ввімкніть функцію SuperCool , щоб холодильне відділення швидко охолонуло.
- Покладіть продукти в холодильне відділення.
- Вставте морозильні контейнери із продуктами в морозильне відділення, щойно температура в ньому буде достатньо низькою.
- Вимкніть функцію SuperCool , як тільки їжа або напої стануть достатньо холодними.
- Вимкніть функцію SuperFrost , щойно буде досягнуто постійної температури морозильного відділення щонайменше -18°C .
- Зачиніть дверцята приладу.

Ви можете самостійно усунути більшість помилок та дефектів. У багатьох ситуаціях так ви заощадите час і гроші, тому що вам не доведеться викликати майстра із сервісної служби.

Ви можете знайти інформацію про самостійне усунення несправностей на сайті www.miele.com/service.



За можливості не відкривайте холодильник до усунення несправності, щоб зменшити втрату холоду.

Загальні проблеми з приладом

Проблема	Причина і усунення
Холодильник не охолоджує.	Холодильник вимкнено. ■ Увімкніть холодильник.
	Вилка неправильно вставлена в розетку або штекер приладу неправильно вставлений. ■ Вставте штепсельну вилку в розетку, а вилку приладу – в розетку приладу.
	Спрацював запобіжник на електрощитку. Холодильник, мережа чи інший прилад може бути пошкоджено. ■ Зверніться до кваліфікованого електрика або до сервісної служби.
Компресор довго працює.	Це не помилка. Щоб уникнути надмірного споживання електроенергії, за потреби охолодження компресор працює на малих обертах. Таким чином збільшується тривалість роботи компресора.
Компресор вмикається частіше й на довший час, температура у приладі занижка.	Дверцята приладу часто відчинялися. У приладі заморожується велика кількість продуктів. ■ Відчиняйте дверцята приладу тільки за потреби та лише на максимально короткий час.
	Дверцята приладу не закриваються повністю. Температура в холодильнику падає.





Усунення несправностей

Проблема	Причина і усунення
	<ul style="list-style-type: none"> ■ Перевірте щільність прилягання дверцят приладу та за потреби відрегулюйте дверцята приладу за допомогою гвинтів у петлях. <p>Дверцята приладу неповністю зачинені. Якщо товстий шар льоду вже утворився, потужність охолодження зменшується, а енергоспоживання збільшується.</p> <ul style="list-style-type: none"> ■ Завжди повністю закривайте дверцята приладу. ■ За потреби розморозьте та почистьте холодильник. <p>Температура у приміщенні зависока. Чим вища температура у приміщенні, тим довше працює компресор.</p> <ul style="list-style-type: none"> ■ Дотримуйтеся вказівок із розділу «Установлення», підрозділу «Місце встановлення». <p>Вентиляційні отвори заставлені або запилені.</p> <ul style="list-style-type: none"> ■ Не заставляйте вентиляційні отвори сторонніми предметами. ■ Регулярно очищуйте вентиляційні отвори від пилу. <p>Для вбудованої техніки: холодильник неправильно встановлений у ніші.</p> <ul style="list-style-type: none"> ■ Вбудуйте холодильник відповідно до інструкцій, наведених в інструкції з монтажу.
<p>Температура в холодильнику занадто низька.</p>	<p>В холодильнику встановлено занадто низьку температуру.</p> <ul style="list-style-type: none"> ■ Відкоригуйте налаштування температури. <p>Одночасно заморожувалася зavelика кількість продуктів харчування.</p> <ul style="list-style-type: none"> ■ Дотримуйтесь вказівок, наведених у розділі «Заморожування та зберігання свіжих продуктів харчування», див. главу «Експлуатація». <p>Функція SuperCool ❄ усе ще ввімкнена.</p> <ul style="list-style-type: none"> ■ Щоб заощадити електроенергію, передчасно вимкніть функцію SuperCool ❄ самостійно. <p>Функція SuperFrost ❄ усе ще ввімкнена.</p> <ul style="list-style-type: none"> ■ Щоб заощадити електроенергію, передчасно вимкніть функцію SuperFrost ❄ самостійно.





Усунення несправностей

Проблема	Причина і усунення
<p>Температура в холодильнику зависока. Заморожені продукти (залежно від моделі) можуть розморожуватися.</p>	<p>Це не помилка. Установлено зависоку температуру.</p> <ul style="list-style-type: none"> ■ Змініть налаштування температури. ■ Через 24 години ще раз перевірте температуру. <p>У приміщенні не досягнуто температури, для якої розраховано холодильник. Компресор вмикається рідше, коли температура у приміщенні занижка. Температура в приладі підвищується.</p> <ul style="list-style-type: none"> ■ Дотримуйтеся вказівок із розділу «Установлення», підрозділу «Місце встановлення». ■ Збільште температуру у приміщенні.
<p>Прилад вкрився шаром льоду або всередині приладу утворився конденсат. Можливо, неправильно зачинено дверцята приладу.</p>	<p>Ущільнення дверцят вийшло з паза.</p> <ul style="list-style-type: none"> ■ Перевірте, чи правильно знаходиться ущільнення дверцят в пазу. <p>Пошкоджено ущільнення дверцят.</p> <ul style="list-style-type: none"> ■ Перевірте ущільнення дверцят на пошкодження.
<p>Ущільнення дверцят пошкоджено та потребує заміни.</p>	<p>Ущільнення дверцят можна замінити без інструмента.</p> <ul style="list-style-type: none"> ■ Замініть ущільнення дверцят. Їх можна придбати у фірмових магазинах або сервісній службі компанії Miele.
<p>У зоні з регулюванням вологості при налаштуванні ∆∆∆ продукти псуються.</p>	<p>У зоні з регулюванням вологості занадто багато конденсату.</p> <ul style="list-style-type: none"> ■ Видаліть конденсат за допомогою тканини. ■ Вставте усередину решітку або подібну деталь, щоб надлишкова волога могла стікати. ■ Відкрийте кришку, вибравши положення «Без зволоження ∆». ■ Вимкніть розпилювач (зволожувач)  (залежно від моделі).
<p>Продукти змерзлись.</p>	<p>Упаковка продуктів під час завантаження була волога.</p> <ul style="list-style-type: none"> ■ Розділіть продукти тупим предметом, наприклад, ручкою ложки.















Усунення несправностей

Проблема	Причина і усунення
Попереджувальний сигнал не лунає, хоча дверцята приладу залишалися відчиненими протягом тривалого часу.	<p>Це не помилка. Попереджувальний сигнал у режимі налаштування вимкнено. Якщо потрібно знову ввімкнути звуковий сигнал:</p> <ul style="list-style-type: none">■ Натисніть <i>OK</i>. <p>На дисплеї з'являється .</p> <ul style="list-style-type: none">■ За допомогою сенсорної кнопки < або > гортайте до символу .■ Натисніть <i>OK</i>.■ За допомогою сенсорної кнопки < або > гортайте до символу .■ Натисніть <i>OK</i>.■ За допомогою сенсорних кнопок < і > виберіть потрібну гучність попереджувального та звукового сигналів.■ Натисніть <i>OK</i>. <p>При ввімкненому попереджувальному та звуковому сигналах відображається .</p>





Повідомлення на дисплеї

Помилка	Причина і усунення
На дисплеї світиться , прилад не охолоджує, приладом можна керувати, функціонує внутрішнє освітлення.	<p>Увімкнено режим презентації.</p> <ul style="list-style-type: none">■ Натисніть <i>OK</i>. <p>На дисплеї спочатку з'являється Miele, а потім головний екран.</p> <ul style="list-style-type: none">■ Натисніть <i>OK</i>.■ У режимі налаштування  за допомогою сенсорної кнопки < або > гортайте до символу .■ Натисніть <i>OK</i>. <p>Після вимкнення режиму презентації  холодильник також вимикається, і його потрібно знову ввімкнути.</p>



Усунення несправностей

Помилка	Причина і усунення
<p>На дисплеї світиться , керування приладом неможливе.</p>	<p>Функцію очищення й досі ввімкнено.</p> <ul style="list-style-type: none"> ■ Вимкніть функцію очищення, натиснувши сенсорну кнопку <i>OK</i> на панелі керування. <p>На дисплеї з'являється .</p> <ul style="list-style-type: none"> ■ Натисніть <i>OK</i>. <p>При вимкненому режимі очищення  крапка у верхньому куті дисплея згасає.</p> <ul style="list-style-type: none"> ■ За допомогою сенсорної кнопки < або > гортайте до символу  і натисніть <i>OK</i>. <p>Холодильник знову починає охолоджувати.</p>
<p>На дисплеї нічого не відображається. Він темний.</p>	<p>Увімкнено режим «Шабат» : внутрішнє освітлення вимкнено, прилад охолоджує.</p> <ul style="list-style-type: none"> ■ Натисніть <i>OK</i>. <p>На дисплеї з'являється .</p> <ul style="list-style-type: none"> ■ Натисніть <i>OK</i>. <p>При ввімкненому режимі «Шабат»  у верхньому куті дисплея • з'являється крапка.</p> <ul style="list-style-type: none"> ■ Натисніть <i>OK</i>. <p>При вимкненому режимі «Шабат»  крапка у верхньому куті дисплея згасає.</p>
<p>На дисплеї світиться , керування приладом неможливе.</p>	<p>Ввімкнено функцію блокування.</p> <ul style="list-style-type: none"> ■ На короткий час розблокуйте холодильник або повністю вимкніть функцію блокування.
<p>На головному екрані світиться символ , і додатково лунає сигнал.</p>	<p>Індикатор заміни вугільного фільтра  нагадує про необхідність заміни вугільного фільтра.</p> <ul style="list-style-type: none"> ■ Замініть вугільний фільтр у тримачі (див. розділ «Чищення та догляд», підрозділ «Заміна вугільного фільтра (устаткування, яке можна придбати додатково)») і підтвердіть його заміну, натиснувши сенсорну кнопку <i>OK</i>. <p>Символ  зникає з головного екрана.</p>
<p>На відповідному індикаторі температури світиться , додатково лунає попереджувальний сигнал.</p>	<p>Спрацював сигнал про відчинені дверцята.</p> <ul style="list-style-type: none"> ■ Натисніть <i>OK</i>. <p>Звучання попереджувального сигналу припиняється, і згасає символ .</p> <ul style="list-style-type: none"> ■ Закрийте відповідні дверцята приладу.





Усунення несправностей

Помилка	Причина і усунення
<p>На індикаторі температури в морозильному відділенні світиться  , додатково лунає попереджувальний сигнал.</p>	<p>Активовано сигнал про зміну температури, температура в морозильному відділенні значно вище або нижче встановленої.</p> <p>Причини тому можуть бути такі:</p> <ul style="list-style-type: none">– Дверцята приладу часто відчиняють.– Велику кількість продуктів харчування заморожено без вмикання функції SuperFrost.– Протягом тривалого часу було відсутнє живлення.– Холодильник несправний. <p>■ Натисніть <i>OK</i>.</p> <p>Якщо повідомлення про помилку підтверджено:   згасає, звучання попереджувального сигналу припиняється.</p> <p>На дисплеї протягом приблизно 1 хвилини блимає значення найвищої температури, яка до цього встановилася в морозильному відділенні. Потім індикатор температури переключається на відображення поточної температури в морозильному відділенні.</p> <p>Ви можете раніше вимкнути покажчик температури, що блимає:</p> <p>■ Натисніть <i>OK</i>.</p> <p>Відображене найвище значення температури згасає. Після цього на індикаторі знову з'являється фактична поточна температура в морозильному відділенні.</p> <p>■ Усуньте причину проблеми.</p> <p>■ Залежно від температури перевірте, чи продукти харчування не підтанули або взагалі не розморозились. Якщо це так, перед повторним заморожуванням піддайте продукти харчування термічній обробці (відваріть або обсмажте їх).</p>

Усунення несправностей

Помилка	Причина і усунення
<p>На дисплеї світиться  і додатково лунає попереджувальний сигнал.</p>	<p>Видається індикація відсутності живлення: протягом останніх днів або годин через відсутність живлення або перерву електропостання температура в морозильному відділенні сильно підвищилася.</p> <ul style="list-style-type: none">■ Натисніть <i>OK</i>. <p>Повідомлення про помилку підтверджено:  згасає, звучання попереджувального сигналу припиняється.</p> <p>На індикаторі температури в морозильному відділенні протягом приблизно 1 хвилини блимає значення найвищої температури, яка до цього встановилася в морозильному відділенні. Потім індикатор температури переключається на відображення поточної температури в морозильному відділенні.</p> <p>Ви можете раніше вимкнути покажчик температури, що блимає:</p> <ul style="list-style-type: none">■ Натисніть <i>OK</i>. <p>Відображене найвище значення температури згасає. Після цього на індикаторі знову з'являється фактична поточна температура в морозильному відділенні. Холодильник у такому разі продовжує роботу з останньою встановленою температурою.</p> <ul style="list-style-type: none">■ Усуньте причину проблеми.■ Залежно від температури перевірте, чи не підтанули або навіть повністю не розморозились продукти харчування. Якщо це так, перед повторним заморожуванням піддайте продукти харчування термічній обробці (відваріть або обсмажте їх).





Усунення несправностей

Помилка	Причина і усунення
<p>На дисплеї світиться , залежно від обставин відображається код помилки F з цифрами. Крім цього, лунає попереджувальний сигнал.</p>	<p>Виникла несправність.</p> <ul style="list-style-type: none">■ Вимкніть попереджувальний сигнал, натиснувши <i>OK</i>.■ Зверніться до сервісної служби. <p>Щоб повідомити про несправність, крім відображуваного коду помилки також потрібно вказати маркування моделі та заводський номер холодильника. Цю інформацію  можна відобразити безпосередньо на екрані:</p> <ul style="list-style-type: none">■ Натисніть <i>OK</i>. <p>На дисплеї відобразяться потрібні відомості про прилад.</p> <ul style="list-style-type: none">■ Натисніть <i>OK</i>.■ Щоб вимкнути холодильник, за допомогою сенсорної кнопки < або > виберіть символ .■ Щоб закрити інформаційне вікно, за допомогою сенсорної кнопки < або > виберіть символ .■ Натисніть <i>OK</i>. <p>Відображається повідомлення про помилку приладу: ця індикація завжди має пріоритет і відразу скасовує будь-які налаштування, що наразі здійснюються.</p> <p>Повідомлення про помилку приладу має пріоритет перед активним тривожним сигналом про відчинені дверцята та/або зміну температури.</p>

Внутрішнє підсвічування

 Ураження електричним струмом через відкриті струмопровідні деталі. Під час знімання плафона можливий контакт зі струмопровідними деталями. Не знімайте плафон. Заміну ламп і ремонт світлодіодної підсвітки має здійснювати виключно сервісна служба.

 Небезпека ураження струмом через світлодіодну підсвітку. Це підсвічування відповідає групі ризику ГР 2. Якщо кришка пошкоджена, існує небезпека травмування очей. Якщо плафон несправний, ніколи не дивіться на підсвічування зблизька через оптичні інструменти (наприклад, лупу тощо).

Проблема	Причина і усунення
Не вмикається внутрішнє освітлення.	Холодильник вимкнено. ■ Увімкніть холодильник.
	Увімкнено режим «Шабат»  : дисплей темний, прилад охолоджує. ■ Натисніть <i>OK</i> . На дисплеї з'являється  . ■ Натисніть <i>OK</i> .
	При увімкненому режимі «Шабат»  у верхньому куті дисплея • з'являється крапка. ■ Натисніть <i>OK</i> .
	При вимкненому режимі «Шабат»  крапка у верхньому куті дисплея згасає.
	Якщо дверцята приладу відчинено, внутрішнє освітлення автоматично вимикається приблизно через 15 хвилин для уникнення перегрівання. Якщо це не є причиною, виникла несправність. ■ Зверніться до сервісної служби.
Внутрішнє освітлення пульсує.	Це не помилка. Спрацював сигнал про відчинені дверцята.

Усунення несправностей

Причини звуків

Під час роботи холодильник видає різні звуки.
При низькій потужності охолодження холодильник заощаджує енергію, зате працює довше. Гучність менша.
Завдяки високій потужності охолодження продукти охолоджуються швидше. Гучність вища.

Шуми, характерні для роботи приладу	Що спричиняє шуми?
Шипіння, свист	Холодоагент впорскується в контур холодоагенту.
Булькання, бурління, хлюпання	Холодоагент тече трубопроводом.
Гудіння	Холодильник виконує охолодження.
Клацання	Термостат вмикає або вимикає компресор.
Дзижчання, шуміння	Працює вентилятор. Механізм автоматичного відчинення дверцят (не у всіх моделях) відчиняє або зачиняє дверцята приладу.
Потріскування	Продукти в холодильнику збільшуються в розмірі.
Брязкіт	Відкриті клапани або заслінки.
Зумер (холодильники з контейнером для води)	Вода подається з водяного бака.
Шурхання (холодильники з амортизатором зачинення дверцят)	Дверцята приладу з амортизатором відчиняються або зачиняються.
Пам'ятайте, що уникнути шуму компресора й потоку в холодильному контурі неможливо.	

Усунення несправностей

Шуми	Причина й усунення
Вібрація, клацання, деренчання	Прилад стоїть нерівно. Вирівняйте прилад за допомогою ватерпаса. Використовуйте для цього ніжки (залежно від моделі) під приладом.
	Для вбудованої техніки. У нішу шириною 140 см або більше вставте стабілізуючі напрямні, передбачені з нижньої сторони нижньої частини приладу.
	Прилад доторкається до інших меблів або приладів. Перемістіть холодильник.
	Висувні контейнери, бокси й полиці гойдаються або заклинюють. Перевірте положення знімних деталей і за потреби встановіть їх заново.
	Банки або пляшки доторкаються одна до одної. Дещо зсуньте пляшки чи банки.
Тримач кабелю (залежно від моделі) досі висить на задній стінці приладу. Зніміть тримач кабелю, необхідний для транспортування.	

Сервісна служба

Ви можете знайти інформацію про самостійне усунення несправностей, а також запасні частини Miele на сайті www.miele.com/service.

Куди звертатись у разі виникнення несправностей

У разі виникнення несправностей, які не вдається усунути самостійно, зверніться, наприклад, до постачальника Miele або в сервісну службу Miele.

Приєм у сервісній службі Miele можна узгодити через Інтернет за адресою www.miele.com/service. Контактні дані сервісної служби Miele можна знайти в кінці цього документа.

Для обслуговування сервісній службі потрібні відомості про модель і серійний номер (модель/серійний номер). Обидві інформації можна знайти на типовій табличці всередині холодильника або, залежно від моделі, у режимі налаштувань у підменю «Інформація» **i**.

База даних EPREL

З 1 березня 2021 року відомості щодо маркування класу енергоспоживання та вимоги щодо екологічного проектування можна буде знайти у європейській базі даних (EPREL). Доступ до бази даних за цим посиланням <https://eprel.ec.europa.eu/>. Вкажіть номер моделі приладу.

Відомості про модель можна знайти на типовій табличці всередині холодильника або, залежно від моделі, у режимі налаштувань у підменю «Інформація» **i**.

Miele			
XXXXXX		Nr. XX/XXXXXXXXXX.	
WEINTEMPERSCHRANK-UNTERTISCHMODELL MULTITEMPERATURE WINE STORAGE CABINET-UNDERCOUNTER TOP ARMOIRE DE MISE EN TEMP. DES VINS-BOÎTE ENCASTRABLE SOUS PLAN ARMARIO P. ACONDICIONAM.TO. VINGOS-MODEN POTREBAJO EN CUBERA BİHNİŞLİ TEMPERATÜR YAKULUŞABİ			
Hisse/Class Classe/Clase SN-ST	Ap-Type/AP-Type AP-Type/AP-Type	Brutto/Net/Gross Capacity Volume Brut/Capacità Bruta	Geltemperatur/Freezing Capacity Pouvoir de Congel/Capac. Congeladora
Nutzen/Net Volume U e Capac. Util	Ges / Tot TO	/K /R /G /F /WEIN /WINE /KALT /CHILL	
			R600a: XXg

Гарантійний термін

Гарантійний термін складає 2 роки.

Більш змістовну інформацію викладено в положеннях щодо умов гарантії, що додаються.

Технічний регламент

Ця компанія Miele підтверджує, що цей комбінований пристрій із холодильним і морозильним відділеннями відповідає директиві 2014/53/ЄС.

Повний текст відповідності приладу європейським технічними регламентами можна знайти за посиланням:

- Продукти, Завантажити, за адресою www.miele.ua
- Запит сервісу, інформації, інструкції з експлуатації можна подати, зайшовши на онлайн посилання <https://www.miele.ua/uk/domestic/customer-information-385.htm>, вказавши модель продукту або серійний номер.

Діапазон частот	2,4000–2,4835 ГГц
-----------------	-------------------

Потужність передавача	< 100 мВт
-----------------------	-----------

Авторські права й ліцензії

Для експлуатації цього комунікаційного модуля та керування ним Miele використовує власне програмне забезпечення й програмне забезпечення сторонніх виробників, яке не підпадає під умови ліцензії Open Source. Це програмне забезпечення або його компоненти захищені авторським правом. Юридичні права, що стосуються авторського права Miele і третіх сторін, не мають порушуватися.

Вбудований у пристрій комунікаційний модуль також містить програмні компоненти, які розповсюджуються згідно з умовами ліцензійної угоди Open Source. Ви можете переглянути компоненти Open Source, відповідну інформацію про авторські права, копії відповідних дійсних умов ліцензії та (у разі потреби) додаткові відомості щодо умов ліцензії у веббраузері за IP-адресою ([http\[s\]://<ip_adresse>/Licenses](http[s]://<ip_adresse>/Licenses)). Зазначені там положення про відповідальність і гарантії відповідно до умов ліцензії Open Source застосовуються лише до відповідних власників авторських прав.

Гарантія якості товару

Шановний покупець!

Гарантійний термін експлуатації виробу становить 24 місяця з дати продажу, за умови використання виробу винятково в особистих, сімейних, домашніх та інших потребах, які не пов'язані зі здійсненням підприємницької діяльності.

Протягом зазначеного терміну Ви можете реалізувати свої права на безкоштовне усунення недоліків у роботі виробу та задоволення інших установлених законодавством вимог споживача відносно якості виробу, за умови використання його за призначенням і дотримання вимог під час установлення, підключення і експлуатації виробу, які зазначено у даній інструкції.

Звертаємо Вашу увагу на те, що початок дії гарантійних зобов'язань залежить від правильного заповнення відомостей про продаж, а для виробів, що вимагають спеціального установлення та підключення, відомостей про установлення та підключення. Вимагайте заповнення! Щоб уникнути непорозумінь, зберігайте, будь ласка, документи, які засвідчують факт купівлі товару та/або надання послуг, пов'язаних з його установкою та підключенням.

Увага! На виробі має бути вказано унікальний заводський номер. Заводський номер дозволяє дізнатися точну дату виробництва виробу.

У випадку усунення сервісною службою Miele несправностей устаткування під час дії гарантійного терміну шляхом заміни деталей зазначеного устаткування, клієнт зобов'язаний повернути представникові сервісної служби демонтовану деталь після закінчення ремонту (у момент усунення несправності устаткування).

Гарантійне обслуговування не здійснюється у випадках:

- неналежного зберігання та/або недбалого транспортування;
- недотримання правил установки і підключення;
- ремонту, розбирання та інших втручань особами, що не мають повноважень на надання даних послуг;
- виявлення механічних пошкоджень товару;
- виявлення слідів впливу хімічних речовин;
- неправильного застосування дозуючих мийних засобів та витратних матеріалів;
- включення в електричну мережу з нестабільними параметрами (що не відповідають ДСТУ);

- виявлення пошкоджень, спричинених екстремальними кліматичними умовами при транспортуванні, зберіганні та експлуатації;
- пошкоджень товару тваринами або комахами;
- протиправних дій третіх осіб;
- надзвичайних обставин (пожежі, zalivanja, стихійних лих і т.п.)
- порушення функціонування товару внаслідок попадання у внутрішні робочі блоки сторонніх предметів, тварин та комах.

Гарантійне обслуговування не поширюється на:

- зазначені у даній Інструкції з експлуатації роботи щодо регулювання, чищення та іншого догляду за виробом;
- заміну витратних матеріалів (фільтри, лампи освітлення, гумові ущільнювачі дверцят/люків, мішки-пилосбірники, слюдяні пластини і т.п.);
- зміну відтінку кольору, глянцевої частини устаткування під час експлуатації.

Недоліками товару не є шуми, пов'язані із принципами роботи окремих комплектуючих виробів, що входять до складу товару:

- вентиляторів,
- масляних/повітряних доводчиків дверей,
- водяних клапанів,
- електричних реле,
- електродвигунів,
- ременів,
- компресорів,

а також шуми, спричинені природним зношуванням (старінням) матеріалів:

- потріскування при нагріванні/охолодженні,
- скрипи,
- незначне стукотіння рухливих механізмів.

З питань щодо технічного обслуговування або придбання додаткового устаткування та витратних матеріалів просимо звертатися до продавця, у якого Ви придбали цей виріб, або в один із сервісних центрів Miele.

Форма N 2-гарант

ТОВ « Міле » 01033 м.Київ, вул. Короленківська, буд.4

Виробник (продавець) (найменування підприємства, організації, юридична адреса)

Ідентифікаційний код згідно з ЄДРПОУ 3209997

Код згідно з ДКУД

Найменування товару згідно з нормативним документом, марка **KFN 4377 ...**,
KFN 4397 ...

ГАРАНТІЙНИЙ ТАЛОН

Заводський номер _____ Дата виготовлення _____

прізвище, ім'я, по батькові відповідальної особи виробника (продавця)

(підпис)

М. П.

Продавець ТОВ "Міле" 01033 м.Київ, вул. Короленківська, буд.4

Дата продажу _____ Ціна _____ (гривень)

прізвище, ім'я, по батькові відповідальної особи виробника (продавця)

(підпис)

М. П.

Товар прийнято на гарантійне обслуговування: ТОВ « Міле » 01033, м.Київ,
вул. Короленківська, буд.4

Дата взяття товару на гарантійний облік _____
(рік, місяць, число)

Номер, за яким товар взято на гарантійний облік _____

(прізвище, ім'я, по батькові відповідальної особи виконавця)

(підпис)

М. П.

Облік робіт з технічного обслуговування та гарантійного ремонту

Дата	Опис недоліків	Зміст виконаної роботи, найменування і тип заміненних комплектуючих виробів, складових частин	Підпис виконавця

Примітка. Додатково вноситься інформація про роботи, що виконані з метою запобігання виникненню пожежі.

Гарантійний термін експлуатації продовжено до _____ 20__ р.

до _____ 20__ р.

до _____ 20__ р.

(прізвище, ім'я, по батькові відповідальної особи виконавця)

(підпис)

М. П.

Товар уцінено _____
(дата і номер опису-акта уцінення товару)

Нова ціна _____ гривень
(сума словами)

(прізвище, ім'я, по батькові відповідальної особи виконавця)

(підпис)

Корінець відривного талона на гарантійний ремонт протягом 2 років
(місяців) гарантійного терміну експлуатації №

Виконавець _____
(наменування підприємства, організації, юридична адреса)

Вилучено _____
(прізвище, ім'я, по батькові відповідальної особи виконавця) _____
М. П. _____

Виробник (продавець) : ТОВ "Міле", 01033, м.Київ,
вул. Короленківська, буд.4

Ідентифікаційний код 32709997 Код згідно з ДКУД
згідно з ЄДРПОУ

ВІДРИВНИЙ ТАЛОН

на гарантійний ремонт протягом 2 років гарантійного терміну експлуатації

Найменування товару згідно з нормативним документом, марка
KFN 4377 ... KFN 4397 ...

Заводський номер _____ Дата виготовлення _____
(рік, місяць, число)

_____ (підпис)
М. П. _____

Заповнює продавець

Продавець ТОВ "Міле", 01033, м.Київ, вул. Короленківська, буд.4

_____ (наменування підприємства, організації, юридична адреса)

Дата продажу _____
(рік, місяць, число)

_____ (підпис)
_____ (прізвище, ім'я, по батькові відповідальної особи виконавця)

Корінець відривного талона на гарантійний ремонт протягом 2 років
(місяців) гарантійного терміну експлуатації №

Виконавець _____
(наменування підприємства, організації, юридична адреса)

Вилучено _____
(прізвище, ім'я, по батькові відповідальної особи виконавця) _____
М. П. _____

Виробник (продавець) : ТОВ "Міле", 01033, м.Київ,
вул. Короленківська, буд.4

Ідентифікаційний код 32709997 Код згідно з ДКУД
згідно з ЄДРПОУ

ВІДРИВНИЙ ТАЛОН

на гарантійний ремонт протягом 2 років гарантійного терміну експлуатації

Найменування товару згідно з нормативним документом, марка
KFN 4377 ... KFN 4397 ...

Заводський номер _____ Дата виготовлення _____
(рік, місяць, число)

_____ (підпис)
М. П. _____

Заповнює продавець

Продавець ТОВ "Міле", 01033, м.Київ, вул. Короленківська, буд.4

_____ (наменування підприємства, організації, юридична адреса)

Дата продажу _____
(рік, місяць, число)

_____ (підпис)
_____ (прізвище, ім'я, по батькові відповідальної особи виконавця)

Звертний бік відправного талона

Заповнює виконавець

Виконавець

(найменування підприємства, організації)

юридична адреса)

Номер, за яким товар взято на гарантійний облік:

Причина ремонту:

Назва заміненого комплектуючого виробу, складової частини:

Дата проведення ремонту (рік, місяць, число):

Підпис виконавця:

(прізвище, ім'я, по батькові відповідальної особи виконавця)

Підпис споживача, що підтверджує виконання
робіт з гарантійного ремонту

М. П.

(підпис) (дата)

Звертний бік відправного талона

Заповнює виконавець

Виконавець

(найменування підприємства, організації)

юридична адреса)

Номер, за яким товар взято на гарантійний облік:

Причина ремонту:

Назва заміненого комплектуючого виробу, складової частини:

Дата проведення ремонту (рік, місяць, число):

Підпис виконавця:

(прізвище, ім'я, по батькові відповідальної особи виконавця)

Підпис споживача, що підтверджує виконання
робіт з гарантійного ремонту

М. П.

(підпис) (дата)

Виробник:

Міле & Ці. КГ, Карл-Міле-Штраße, 29, 33332 Гјутерсло, Німеччина
Miele & Cie. KG, Carl-Miele-Straße 29, 33332 Gütersloh, Deutschland

Виготовлено на заводі:

Лібхерр Хаусгерете Маріка ЕООД, Пловдів еаріа, 4202 Радіново, Болгарія
Liebherr-Hausgeräte Marica EOOD, Plovdiv Area, 4202 Radinovo, Bulgarien

Уповноважений представник виробника в Україні:

ТОВ «Міле»

01033 Київ, Україна

вул. Короленківська, буд. 4

Телефон: + 38 (044) 496 0300

E-mail: info@miele.ua

Internet: www.miele.ua



KFN 4377 ..., KFN 4397 ...

uk-UA

M.-Nr. 12 877 210 / 02 / 002