









Οδηγίες χρήσης Ψυγείο



Διαβάστε **οπωσδήποτε** τις οδηγίες χρήσης και τοποθέτησης πριν από την τοποθέτηση, εγκατάσταση και θέση σε λειτουργία. Έτσι προστατεύετε τον εαυτό σας αλλά και τη συσκευή από οποιαδήποτε βλάβη.

Πίνακας περιεχομένων

Υποδείξεις ασφαλείας.....	5
Η συμβολή σας στην προστασία του περιβάλλοντος.....	18
Εγκατάσταση	19
Χώρος τοποθέτησης.....	19
Συνδυασμοί side-by-side.....	20
Κλιματική κλάση.....	21
Αερισμός και εξαερισμός.....	21
Αλλαγή ανοίγματος πόρτας.....	22
Πόρτα επίπλου.....	22
Οριζόντια και κάθετη διάσταση διάκενου.....	22
– Βάρος της πόρτας επίπλου.....	23
Διαστάσεις εντοιχισμού.....	24
Εντοιχισμός σε κολονάτο ντουλάπι/Πλευρική όψη.....	24
Συνδέσεις και αερισμός και εξαερισμός.....	25
Περιορισμός γωνίας ανοίγματος της πόρτας συσκευής.....	26
Ηλεκτρική σύνδεση.....	27
Εξοικονόμηση ενέργειας	29
Περιγραφή συσκευής	30
Πίνακας χειρισμού με οθόνη έναρξης.....	32
Λειτουργία ρυθμίσεων 	32
Επιλογή της επιθυμητής λειτουργίας στη λειτουργία ρυθμίσεων 	35
Εσωτερική διαρρύθμιση.....	36
Μετατόπιση ραφιού πόρτας/ραφιού για μπουκάλια.....	36
Τοποθέτηση αυγοθηκών.....	36
Μετακίνηση ή αφαίρεση στηρίγματος μπουκαλιών.....	36
Μετατόπιση διαιρούμενου ραφιού.....	36
Αλλαγή θέσης διαιρούμενου ραφιού.....	36
Αλλαγή θέσης ραφιών.....	37
Μετακίνηση ραφιού για μπουκάλια.....	37
Θέση για ένα ρηχό ταψί.....	38
Μετατόπιση φίλτρου οσμών.....	38
Συνοδευτικά εξαρτήματα.....	39
Πρόσθετα εξαρτήματα.....	39
Ενεργοποίηση και απενεργοποίηση της συσκευής	41
Πριν από την πρώτη χρήση.....	41
Σύνδεση ψυγείου.....	41
Ενεργοποίηση ψυγείου.....	41
Απενεργοποίηση ψυγείου.....	41
Σε περίπτωση παρατεταμένης απουσίας.....	42

Σωστή θερμοκρασία	43
Ένδειξη θερμοκρασίας	44
Ρύθμιση θερμοκρασίας.....	44
Πιθανές τιμές ρύθμισης	44
Χρήση εντατικής συντήρησης και DynaCool	45
Ενεργοποίηση και απενεργοποίηση της λειτουργίας DynaCool 	46
Προγραμματισμός άλλων ρυθμίσεων	47
Επεξηγήσεις για τις εκάστοτε ρυθμίσεις	47
Λειτουργία Party 	47
Λειτουργία Διακοπές 	47
Ενεργοποίηση της λειτουργίας κλειδώματος  / 	48
Λειτουργία Sabbath 	49
Πληροφορίες για τη λειτουργία Sabbath 	50
Αλλαγή χρονικού διαστήματος έως την ενεργοποίηση του συναγερμού πόρτας 	50
Miele@home.....	50
Αλλαγή της έντασης του προειδοποιητικού ήχου και των ηχητικών σημάτων  / 	52
Αλλαγή της φωτεινότητας οθόνης 	53
Απενεργοποίηση εκθεσιακής ρύθμισης 	53
Επαναφορά εργοστασιακών ρυθμίσεων 	53
Πληροφορίες 	53
Ένδειξη αλλαγής φίλτρου οσμών 	54
Λειτουργία καθαρισμού 	54
Τοποθέτηση τροφίμων στη ζώνη συντήρησης	56
Διάφορα επίπεδα ψύξης.....	56
Ακατάλληλα για τη συντήρηση	57
Οδηγίες για την αγορά τροφίμων.....	57
Σωστή τοποθέτηση των τροφίμων.....	58
Αποθήκευση τροφίμων στο συρτάρι DailyFresh	59
Συρτάρι DailyFresh	59
Απόψυξη συσκευής	61
Καθαρισμός και περιποίηση	62
Υποδείξεις για το καθαριστικό.....	62
Προετοιμασία του ψυγείου για τον καθαρισμό	63
Καθαρισμός εσωτερικού χώρου.....	63
Καθαρισμός εξαρτημάτων με το χέρι ή στο πλυντήριο πιάτων.....	64
Αφαίρεση, αποσυναρμολόγηση και καθαρισμός εξαρτημάτων	64
Καθαρισμός φλάντζας πόρτας.....	67

Πίνακας περιεχομένων

Καθαρισμός εγκάρσιων τομών αερισμού και εξαερισμού	67
Μετά τον καθαρισμό	68
Τι πρέπει να κάνετε, όταν.....	69
Ανάλυση αιτίας θορύβων.....	77
Service.....	79
Επικοινωνία σε περίπτωση βλάβης	79
Βάση δεδομένων EPREL.....	79
Εγγύηση	79
Δήλωση πιστότητας	80
Πνευματικά δικαιώματα και άδειες χρήσης	81

Αυτό το ψυγείο ανταποκρίνεται πλήρως στις ισχύουσες προδιαγραφές ασφαλείας. Ωστόσο, η ακατάλληλη χρήση ενδέχεται να προκαλέσει τραυματισμούς και υλικές ζημιές.

Διαβάστε τις οδηγίες χρήσης και τοποθέτησης προσεκτικά, πριν θέσετε σε λειτουργία το ψυγείο. Περιλαμβάνουν σημαντικές υποδείξεις για την τοποθέτηση, την ασφάλεια, τον χειρισμό και τη συντήρηση. Έτσι προστατεύετε εσάς αλλά και τη συσκευή από οποιαδήποτε βλάβη.

Σύμφωνα με το πρότυπο IEC 60335-1, η εταιρεία Miele τονίζει κατηγορηματικά ότι θα πρέπει οπωσδήποτε να διαβάσετε όλες τις διαθέσιμες πληροφορίες και να τηρείτε τις οδηγίες του κεφαλαίου για την τοποθέτηση του ψυγείου καθώς και τις υποδείξεις ασφαλείας.

Η Miele δεν μπορεί να θεωρηθεί υπεύθυνη για βλάβες που προκύπτουν από τη μη τήρηση αυτών των υποδείξεων.

Φυλάσσετε τις οδηγίες χρήσης και τοποθέτησης και παραδώστε τις σε ενδεχόμενο επόμενο ιδιοκτήτη της συσκευής.

Υποδείξεις ασφαλείας

Χρήση σύμφωνα με τους κανονισμούς

▶ Η συσκευή αυτή είναι κατασκευασμένη μόνο για οικιακή χρήση ή για παρόμοια χρήση σε άλλους χώρους, όπως π.χ.
– σε μαγαζιά, γραφεία και άλλους εργασιακούς χώρους
– σε αγροκτήματα
– από πελάτες σε καλοκαιρινά ενοικιαζόμενα διαμερίσματα ή παρόμοιες εξοχικές εγκαταστάσεις.

Η συσκευή αυτή δεν προορίζεται για χρήση σε εξωτερικούς χώρους.

▶ Η συσκευή αυτή είναι κατασκευασμένη μόνο για οικιακή χρήση. Χρησιμοποιείται για τη συντήρηση και διατήρηση των τροφίμων στη συντήρηση.

Οποιαδήποτε άλλη χρήση δεν επιτρέπεται.

▶ Η ψυκτική συσκευή δεν είναι κατάλληλη για την αποθήκευση και ψύξη φαρμάκων, πλάσματος αίματος, εργαστηριακών δειγμάτων ή παρόμοιων ουσιών ή προϊόντων που αποτελούν τη βάση της οδηγίας περί ιατροτεχνολογικών προϊόντων. Τυχόν καταχρηστική χρήση της ψυκτικής συσκευής μπορεί να προκαλέσει βλάβες στα αποθηκευμένα προϊόντα ή να τα καταστρέψει. Επιπλέον η ψυκτική συσκευή δεν είναι κατάλληλη για λειτουργία σε χώρους όπου υπάρχει κίνδυνος έκρηξης. Ο κατασκευαστής δεν ευθύνεται για βλάβες που προκύπτουν από λανθασμένους χειρισμούς ή αμέλεια των υποδείξεων ασφαλείας.

▶ Δεν επιτρέπεται η χρήση της συσκευής από άτομα (συμπεριλαμβανομένων των παιδιών), τα οποία λόγω της ψυχικής ή διανοητικής τους κατάστασης, της έλλειψης εμπειρίας ή λόγω άγνοιας δεν είναι σε θέση να τη χειριστούν με ασφάλεια. Επιτρέπεται μόνο υπό την επίτηρηση ή τις οδηγίες ενός άλλου υπεύθυνου ατόμου.

Αυτά τα άτομα επιτρέπεται να χρησιμοποιήσουν τη συσκευή χωρίς επιτήρηση, μόνο όταν τους δοθούν οι κατάλληλες οδηγίες, ώστε να μπορούν να τη χρησιμοποιήσουν με ασφάλεια. Πρέπει να αναγνωρίζουν και να καταλαβαίνουν τους πιθανούς κινδύνους ενός λάθους χειρισμού.

Προστασία για τα παιδιά

▶ Πρέπει να κρατάτε μακριά από τη συσκευή παιδιά κάτω των 8 ετών, εκτός εάν βρίσκονται διαρκώς υπό την επιτήρησή σας.

- ▶ Η χρήση της συσκευής από παιδιά άνω των οκτώ ετών μπορεί να γίνει, μόνο εφόσον σιγουρευτείτε απόλυτα, ότι έχουν καταλάβει το χειρισμό της και ότι τους έχουν γίνει κατανοητοί οι κίνδυνοι ενός λανθασμένου χειρισμού.
- ▶ Τα παιδιά δεν επιτρέπεται να καθαρίζουν τη συσκευή και να κάνουν εργασίες συντήρησης σε αυτή χωρίς επιτήρηση.
- ▶ Επιτηρείτε πάντα τα παιδιά που παίζουν κοντά στη συσκευή και μην τα αφήνετε ποτέ να παίζουν με αυτή.
- ▶ Κίνδυνος ασφυξίας! Τα παιδιά μπορεί κατά το παιχνίδι να τυλιχτούν στο υλικό συσκευασίας (π.χ. μεμβράνη) ή να το βάλουν στο κεφάλι τους και πάθουν ασφυξία. Κρατάτε τα παιδιά μακριά από τα υλικά συσκευασίας. Κρατάτε το υλικό συσκευασίας μακριά από τα παιδιά.

Υποδείξεις ασφαλείας

Τεχνική ασφάλεια

► Το κύκλωμα ψυκτικού υγρού έχει ελεγχθεί ως προς τη στεγανότητα. Η ψυκτική συσκευή συμμορφώνεται με τις σχετικές διατάξεις ασφαλείας καθώς και με τις ισχύουσες οδηγίες της Ε.Ε.



► Προειδοποίηση: Κίνδυνος πυρκαγιάς/Εύφλεκτα υλικά. Αυτό το σύμβολο βρίσκεται στον συμπιεστή και υποδηλώνει την παρουσία εύφλεκτων υλικών. Μην αφαιρέσετε αυτό το αυτοκόλλητο.

Το εμπριεχομένο ψυκτικό μέσο (τα στοιχεία αναγράφονται στην πινακίδα τύπου) είναι φιλικό προς το περιβάλλον, αλλά εύφλεκτο. Η χρήση αυτού του φιλικού προς το περιβάλλον ψυκτικού μέσου είναι μια από τις αιτίες που προκαλούν αύξηση των θορύβων λειτουργίας. Εκτός από τους θορύβους λειτουργίας του συμπιεστή μπορεί να προκύψουν θόρυβοι από τη ροή σε ολόκληρο το κύκλωμα ψύξης. Τα φαινόμενα αυτά δεν μπορούν δυστυχώς να αποφευχθούν, δεν επηρεάζουν όμως την απόδοση του ψυγείου.

Προσέχετε κατά τη μεταφορά και κατά τον εντοιχισμό ή την τοποθέτηση του ψυγείου, ώστε να μην προκληθούν ζημιές στα εξαρτήματα του κυκλώματος ψύξης. Ψυκτικό μέσο το οποίο εκτινάσσεται μπορεί να προκαλέσει τραυματισμούς στα μάτια και ψυκτικό μέσο το οποίο διαφεύγει μπορεί να αναφλεγεί.

Σε περίπτωση ζημιών:

- Αποφεύγετε την ακάλυπτη φλόγα ή πηγές ανάφλεξης.
- Αποσυνδέστε το ψυγείο από το ηλεκτρικό δίκτυο.
- Αερίστε για λίγα λεπτά τον χώρο όπου βρίσκεται το ψυγείο.
- Ειδοποιήστε το Miele Service.

► Όσο μεγαλύτερη είναι η ποσότητα ψυκτικού μέσου σε ένα ψυγείο, τόσο μεγαλύτερος πρέπει να είναι ο χώρος στον οποίο τοποθετείται η συσκευή. Σε περίπτωση διαρροής σε πολύ μικρούς χώρους υπάρχει ο κίνδυνος να σχηματιστεί εύφλεκτο μείγμα αερίων-αέρα. Ανά 8 g ψυκτικού μέσου αναλογεί ελάχιστος όγκος δωματίου 1 m³. Η ποσότητα του ψυκτικού μέσου αναγράφεται στην πινακίδα τύπου στο εσωτερικό του ψυγείου.

► Πριν από τη σύνδεση της συσκευής, σιγουρευτείτε, ότι τα στοιχεία ηλεκτρικής σύνδεσης (ασφάλεια, τάση και συχνότητα), που αναγράφονται στην πινακίδα τύπου, συμφωνούν με το ηλεκτρικό σας δίκτυο. Αυτά τα στοιχεία πρέπει οπωσδήποτε να συμφωνούν, για να μην προκληθούν βλάβες στη συσκευή. Συγκρίνετε αυτά τα στοιχεία πριν τη σύνδεση. Αν έχετε αμφιβολίες ρωτήστε τον ηλεκτρολόγο σας.

► Η συσκευή αυτή σας εγγυάται ηλεκτρική ασφάλεια, εφόσον συνδεθεί με σύστημα γείωσης σύμφωνα προς τις ισχύουσες προδιαγραφές. Είναι πολύ σημαντικό, να υπάρχει αυτή η βασική προϋπόθεση ασφαλείας. Σε περίπτωση αμφιβολίας θα πρέπει να ελεγχθεί η ηλεκτρική εγκατάσταση από έναν ειδικό.

► Είναι δυνατή η προσωρινή ή μόνιμη λειτουργία σε ένα αυτόνομο ή μη δικτυακό σύστημα παροχής ηλεκτρικής ενέργειας (όπως αυτόνομα δίκτυα, εφεδρικά συστήματα). Απαραίτητη προϋπόθεση για τη λειτουργία είναι το σύστημα τροφοδοσίας να συμμορφώνεται με τις προδιαγραφές του προτύπου EN 50160 ή συγκρίσιμων προδιαγραφών.

Τα μέτρα προστασίας που προβλέπονται στην οικιακή εγκατάσταση και σε αυτό το προϊόν της Miele πρέπει επίσης να διασφαλίζουν τη λειτουργία τους σε απομονωμένη λειτουργία ή σε μη δικτυακή λειτουργία ή να αντικαθίστανται από ισοδύναμα μέτρα στην εγκατάσταση. Όπως περιγράφεται, για παράδειγμα, στην τρέχουσα έκδοση του VDE-AR-E 2510-2.

Υποδείξεις ασφαλείας

- ▶ Όταν το συνοδευτικό καλώδιο σύνδεσης έχει πάθει ζημιά, πρέπει να αντικατασταθεί από ένα αυθεντικό καλώδιο σύνδεσης, για να αποφευχθεί κάθε κίνδυνος για τον χειριστή. Μόνο όταν χρησιμοποιούνται γνήσια ανταλλακτικά, μπορεί η Miele να εγγυηθεί ότι η συσκευή πληροί τις προδιαγραφές ασφαλείας.
- ▶ Το πολύπριζο ή η μπαλαντέζα δεν παρέχουν την απαιτούμενη ασφάλεια (κίνδυνος πυρκαγιάς). Μη συνδέετε τη συσκευή μέσω αυτών με το ηλεκτρικό ρεύμα.
- ▶ Αν περάσει υγρασία σε μέρη της συσκευής από τα οποία διέρχεται ηλεκτρικό ρεύμα ή στη σύνδεση με το ηλεκτρικό δίκτυο, αυτό μπορεί να οδηγήσει σε βραχυκύκλωμα. Για τον λόγο αυτόν μη χρησιμοποιείτε τη συσκευή σε μέρη με υγρασία ή σε μέρη όπου χρησιμοποιείται νερό για πλύση (π.χ. σε γκαράζ, πλυσταριό κ.λπ.).
- ▶ Η συσκευή αυτή δεν επιτρέπεται να τοποθετείται και να λειτουργεί σε χώρους που βρίσκονται εν κινήσει (π.χ. πλοία).
- ▶ Βλάβες στη συσκευή μπορεί να θέσουν σε κίνδυνο την ασφάλειά σας. Ελέγχετε τη συσκευή, πριν τον εντοιχισμό της για εξωτερικές ζημιές. Μην θέτετε ποτέ σε λειτουργία μια συσκευή με εμφανείς ζημιές.
- ▶ Για λόγους ασφαλείας θέτετε τη συσκευή σε λειτουργία, μόνο μετά τον εντοιχισμό της, έτσι ώστε να μην υπάρχει κίνδυνος να αγγίξετε τα ηλεκτρικά της μέρη.
- ▶ Σε εργασίες εγκατάστασης και συντήρησης, καθώς και επισκευών πρέπει να αποσυνδέετε τη συσκευή από το ηλεκτρικό ρεύμα. Η συσκευή αποσυνδέεται από το ηλεκτρικό ρεύμα τότε μόνο όταν:
 - κλείνετε τις ασφάλειες στον ηλεκτρικό πίνακα ή
 - ξεβιδώνετε και αφαιρείτε τις βιδωτές ασφάλειες από τον ηλεκτρικό πίνακα ή
 - βγάζετε το φικς της συσκευής από την πρίζα. Για να αποσυνδέσετε μια συσκευή που συνδέεται με καλώδιο και φικς με το ηλεκτρικό δίκτυο, τραβάτε πάντα το φικς από την πρίζα και όχι το καλώδιο.

- ▶ Από λανθασμένη εγκατάσταση, συντήρηση και λανθασμένες επισκευές μπορεί να δημιουργηθούν σημαντικοί κίνδυνοι για το χειριστή. Η εγκατάσταση, οι επισκευές και η συντήρηση ηλεκτρικών συσκευών επιτρέπεται να γίνονται μόνο από τεχνικούς εξουσιοδοτημένους από την εταιρεία Miele.
- ▶ Κάθε απαίτηση που αφορά την εγγύηση χάνεται, σε περίπτωση που η συσκευή δεν επισκευαστεί από εξουσιοδοτημένο τεχνίτη του Miele Service.
- ▶ Τα εξαρτήματα με βλάβη πρέπει να αντικαθίστανται αποκλειστικά με γνήσια ανταλλακτικά Miele. Μόνο έτσι, μπορεί να εγγυηθεί η Miele ότι η συσκευή θα ανταποκρίνεται πλήρως στις προδιαγραφές ασφαλείας, με τις οποίες έχει κατασκευαστεί.
- ▶ Αυτό το ψυγείο διαθέτει, λόγω ιδιαίτερων απαιτήσεων (π.χ. αναφορικά με τη θερμοκρασία, την υγρασία, τη χημική ανθεκτικότητα, την αντοχή στην τριβή και στους κραδασμούς), μια ειδική λυχνία. Η χρήση της λυχνίας αυτής επιτρέπεται μόνο για τον σκοπό για τον οποίο προορίζεται. Η συγκεκριμένη λυχνία δεν είναι κατάλληλη για τον φωτισμό χώρων. Η αντικατάσταση επιτρέπεται μόνο από εξουσιοδοτημένο τεχνικό ή από το Miele Service. Αυτό το ψυγείο διαθέτει πολλές φωτεινές πηγές ενεργειακής κλάσης τουλάχιστον F.

Υποδείξεις ασφαλείας

Σωστή τοποθέτηση

- ▶ Κατά την εγκατάσταση του ψυγείου, λάβετε οπωσδήποτε υπόψη και τις συνοδευτικές οδηγίες τοποθέτησης.
- ▶ Κατά τη μεταφορά και τοποθέτηση του ψυγείου φοράτε πάντα προστατευτικά γάντια.
- ▶ Τοποθετείτε το ψυγείο με τη βοήθεια ενός δεύτερου ατόμου.
- ▶ Εκτελέστε την αλλαγή φοράς της πόρτας (όταν απαιτείται) σύμφωνα με τις συνοδευτικές οδηγίες τοποθέτησης.
- ▶ Τοποθετείτε το ψυγείο μόνο σε καλά στερεωμένο, ορθογώνιο και οριζόντιο πλαίσιο εντοιχισμού, το οποίο βρίσκεται σε οριζόντιο και επίπεδο δάπεδο.

Σωστή χρήση

- ▶ Το ψυγείο είναι κατασκευασμένο για μια ορισμένη ζώνη κλίματος (εύρος θερμοκρασίας περιβάλλοντος), της οποίας τα όρια πρέπει να τηρούνται. Η ζώνη κλίματος αναγράφεται στην πινακίδα τύπου στο εσωτερικό του ψυγείου. Μια χαμηλότερη θερμοκρασία περιβάλλοντος οδηγεί σε μεγαλύτερη διάρκεια παύσης λειτουργίας του συμπιεστή, με αποτέλεσμα το ψυγείο να μην μπορεί να διατηρήσει την απαιτούμενη θερμοκρασία.
- ▶ Οι γρίλιες εξαερισμού της συσκευής δεν πρέπει να καλύπτονται ή να μπλοκάρονται, γιατί έτσι δεν γίνεται σωστή κυκλοφορία του αέρα, αυξάνεται η κατανάλωση ρεύματος και δεν αποκλείεται να προκληθούν βλάβες σε μέρη της συσκευής.
- ▶ Σε περίπτωση που αποθηκεύσετε στη συσκευή ή στην πόρτα τις τροφές που περιέχουν λάδι ή άλλες λιπαρές ουσίες, προσέχετε ώστε το λάδι ή το λίπος να μην έρθει σε επαφή με τα πλαστικά μέρη της συσκευής, γιατί μπορεί να δημιουργηθούν ρωγμές στο πλαστικό και να σπάσει.
- ▶ Κίνδυνος φωτιάς και έκρηξης. Μην τοποθετείτε μέσα στη συσκευή εκρηκτικά υλικά ή προϊόντα με εύφλεκτα αέρια (π.χ. σπρέι). Τα εύφλεκτα μείγματα αερίων μπορούν να πάρουν φωτιά από ηλεκτρικά εξαρτήματα.
- ▶ Κίνδυνος έκρηξης. Μην τοποθετείτε και χρησιμοποιείτε ηλεκτρικές συσκευές μέσα στη συσκευή (π.χ. παγωτομηχανές). Μπορεί να δημιουργηθούν σπινθήρες και να προκληθεί έκρηξη.
- ▶ Αποφεύγετε να καταναλώνετε τρόφιμα που έχουν διατηρηθεί στην κατάψυξη για μεγάλο χρονικό διάστημα, γιατί διατρέχετε κίνδυνο δηλητηρίασης.
Η διάρκεια διατήρησης των τροφίμων εξαρτάται από πολλούς παράγοντες, π.χ. από το πόσο φρέσκα είναι, από την ποιότητά τους και από τη θερμοκρασία που έχετε ρυθμίσει. Λάβετε υπόψη σας την ημερομηνία λήξης των τροφίμων και διαβάζετε πάντα προσεκτικά τις οδηγίες του κατασκευαστή τροφίμων σχετικά με τη συντήρηση και κατανάλωσή τους!

Υποδείξεις ασφαλείας

Εξαρτήματα και ανταλλακτικά

- ▶ Χρησιμοποιείτε αποκλειστικά και μόνο γνήσια εξαρτήματα Miele. Αν χρησιμοποιήσετε εξαρτήματα άλλου κατασκευαστή, το δικαίωμά σας να προβάλετε αξιώσεις, που απορρέουν από την εγγύηση ή/και την ευθύνη για ελαττωματικά προϊόντα, χάνεται.
- ▶ Η Miele σας παρέχει εγγύηση παράδοσης για λειτουργικά ανταλλακτικά για έως και 15 χρόνια, τουλάχιστον όμως για 10 χρόνια, μετά τη διακοπή της παραγωγής του ψυγείου/ψυγειοκαταψύκτη σας.

Καθαρισμός και περιποίηση

- ▶ Μη χρησιμοποιείτε λάδια ή λίπη για τα λάστιχα της πόρτας, γιατί με τον καιρό γίνονται πορώδη.
- ▶ Ο ατμός μιας συσκευής ατμοκαθαρισμού μπορεί να εισχωρήσει σε ηλεκτρικά μέρη της συσκευής και να προκαλέσει βραχυκύκλωμα. Μη χρησιμοποιείτε σε καμιά περίπτωση συσκευές ατμοκαθαρισμού για τον καθαρισμό της συσκευής.
- ▶ Αιχμηρά αντικείμενα μπορεί να καταστρέψουν τα ψυκτικά στοιχεία, με κίνδυνο να μην αποδίδεται η κατάλληλη ψύξη. Για τον λόγο αυτόν μη χρησιμοποιείτε αιχμηρά αντικείμενα για
 - να αφαιρέσετε στρώματα πάγου,
 - να ξεκολλήσετε παγωμένες θήκες ή τάπερ τροφίμων.
- ▶ Μην τοποθετείτε ποτέ ηλεκτρικές θερμάστρες ή κεριά στη συσκευή για την απόψυξη της. Έτσι καταστρέφεται το πλαστικό.
- ▶ Μη χρησιμοποιείτε σπρέι απόψυξης. Μπορεί να δημιουργήσουν εκρηκτικά αέρια, τα οποία καταστρέφουν τα πλαστικά μέρη. Επίσης μπορεί να είναι επικίνδυνα για την υγεία.

Υποδείξεις ασφαλείας

Μεταφορά

- ▶ Μεταφέρετε τη συσκευή πάντα όρθια και μέσα στη συσκευασία της, για να μην προκληθεί ζημιά.
- ▶ Κίνδυνος τραυματισμού και ζημιάς. Μεταφέρετε το ψυγείο με τη βοήθεια ενός 2ου ατόμου, επειδή το βάρος του είναι αρκετά μεγάλο.

Αξιοποίηση της παλιάς σας συσκευής

- ▶ Παιδιά που παίζουν μπορεί να εγκλωβιστούν μέσα στο ψυγείο και να πάθουν ασφυξία.
 - Αποσυναρμολογήστε την πόρτα ή τις πόρτες της συσκευής.
 - Αφαιρέστε τα συρτάρια.
 - Αφήστε τα ράφια μέσα στο ψυγείο ώστε τα παιδιά να μην μπορούν να μπουν μέσα εύκολα.
 - Αχρηστεύετε το κλείστρο της πόρτας του παλιού ψυγείου σας. Έτσι, προφυλάσσετε τα μικρά παιδιά που παίζουν από το να κλειστούν μέσα θέτοντας σε κίνδυνο τη ζωή τους.
- ▶ Κίνδυνος ηλεκτροπληξίας!
 - Αποκόψτε το βύσμα παροχής από το καλώδιο ηλεκτρικής σύνδεσης.
 - Αποκόψτε το καλώδιο ηλεκτρικής σύνδεσης από την παλιά συσκευή.
- ▶ Απορρίψτε τα πάντα χωριστά από την παλιά συσκευή.
- ▶ Κατά τη διάρκεια και μετά την απόρριψη, βεβαιωθείτε ότι το ψυγείο δεν βρίσκεται κοντά σε βενζίνη ή άλλα εύφλεκτα αέρια και υγρά.
- ▶ Κίνδυνος πυρκαγιάς λόγω διαρροής λαδιού ή ψυκτικού μέσου! Το ψυκτικό μέσο και το λάδι που εμπεριέχονται στη συσκευή είναι εύφλεκτα. Το ψυκτικό μέσο ή το λάδι που διαφεύγει μπορεί να αναφλεγεί, εάν η συγκέντρωση είναι αρκετά υψηλή και έρθει σε επαφή με εξωτερική πηγή θερμότητας. Κατά την απόρριψη, βεβαιωθείτε ότι το ψυκτικό κύκλωμα δεν έχει υποστεί ζημιά, ώστε να αποφευχθεί η ανεξέλεγκτη διαφυγή ψυκτικού μέσου (πληροφορίες στην πινακίδα τύπου) και λαδιού.

- Αν πεταχτούν σταγόνες από ψυκτικό υλικό στα μάτια σας, μπορεί να προκαλέσουν τον τραυματισμό τους! Προσέχετε, να μην καταστραφούν μέρη κυκλοφορίας του ψυκτικού υλικού, π.χ.:
- τρυπώντας τις σωληνώσεις κυκλοφορίας του ψυκτικού υλικού στον εξαερωτήρα,
 - λυγίζοντας αγωγούς ή
 - χαράζοντας τις επιστρώσεις επιφανειών.

Σύμβολο στον συμπιεστή (ανάλογα με το μοντέλο)

Αυτή η υπόδειξη έχει σημασία μόνο για την ανακύκλωση. Στην κανονική λειτουργία δεν υπάρχει κίνδυνος.



- Αν καταπιείτε ή εισπνεύσετε το λάδι που υπάρχει στον συμπιεστή μπορεί να κινδυνεύσει η ζωή σας.

Η συμβολή σας στην προστασία του περιβάλλοντος

Απόρριψη της συσκευασίας

Η συσκευασία χρησιμεύει στον χειρισμό και προστατεύει τη συσκευή από ζημιές κατά τη μεταφορά. Τα υλικά συσκευασίας έχουν επιλεγεί με οικολογικά κριτήρια και με βάση τη δυνατότητα ορθής διαχείρισης των απορριμμάτων, και είναι σε γενικές γραμμές ανακυκλώσιμα.

Η επαναχρησιμοποίηση των υλικών συσκευασίας συμβάλλει στην εξοικονόμηση πρώτων υλών. Αξιοποιήστε τα διαθέσιμα σημεία συλλογής πρώτων υλών με βάση το είδος του υλικού, καθώς και τις δυνατότητες αποκομιδής. Οι συσκευασίες μεταφοράς παραλαμβάνονται από τον εμπορικό αντιπρόσωπο της Miele.

Απόρριψη της παλιάς συσκευής

Οι ηλεκτρικές και ηλεκτρονικές συσκευές περιέχουν διάφορες πολύτιμες πρώτες ύλες. Περιέχουν επίσης συγκεκριμένα υλικά, μείγματα και εξαρτήματα, τα οποία ήταν απαραίτητα για τη λειτουργία και την ασφάλειά τους. Η παρουσία τους στα οικιακά απορρίμματα, καθώς και η ακατάλληλη μεταχείρισή τους μπορεί να αποτελέσουν κίνδυνο για τη δημόσια υγεία και το περιβάλλον. Για τον λόγο αυτό, μην απορρίπτετε σε καμία περίπτωση την παλιά συσκευή σας μαζί με τα οικιακά απορρίμματα.



Προσέξτε ώστε η παλιά συσκευή σας να μην υποστεί ζημιά, μέχρι να απορριφθεί με τον προβλεπόμενο και φιλικό προς το περιβάλλον τρόπο.

Έτσι μπορείτε να διασφαλίσετε ότι το ψυκτικό μέσο που υπάρχει στο κύκλωμα

ψύξης και το λάδι που υπάρχει στον συμπιεστή δεν θα διαφύγουν ανεξέλεγκτα στο περιβάλλον.

Αντί αυτού, χρησιμοποιήστε τους ειδικά διαμορφωμένους χώρους συλλογής και αποκομιδής για τη δωρεάν παράδοση και αξιοποίηση των ηλεκτρικών και ηλεκτρονικών συσκευών, που διατίθενται από τον δήμο ή την κοινότητα, από τα εμπορικά καταστήματα ή από την εταιρεία Miele. Για τη διαγραφή δεδομένων προσωπικού χαρακτήρα, που ενδεχομένως υπάρχουν στη συσκευή που απορρίπτετε, ευθύνηστε νομικά οι ίδιοι. Από τον νόμο υποχρεούστε να αφαιρέσετε, χωρίς να τα καταστρέψετε, τα εξαρτήματα που δεν είναι ενσωματωμένα στη συσκευή και των οποίων η αφαίρεση είναι εφικτή χωρίς να υποστούν ζημιά, όπως παλιές μπαταρίες, μίας χρήσης είτε επαναφορτιζόμενες, καθώς και λυχνίες. Παραδώστε τα εξαρτήματα αυτά σε κατάλληλο σημείο συλλογής, όπου η αποκομιδή τους δεν σας επιβαρύνει με κάποιο κόστος. Φροντίστε η παλιά συσκευή σας να φυλάσσεται μακριά από παιδιά μέχρι την αποκομιδή της.

Χώρος τοποθέτησης

 Κίνδυνος ζημιών και τραυματισμών λόγω ανατροπής του ψυγείου. Το ψυγείο είναι πολύ βαρύ, και όταν είναι ανοικτή η πόρτα του έχει την τάση να γέρνει προς τα εμπρός. Κρατάτε κλειστές τις πόρτες του ψυγείου μέχρι να ολοκληρωθεί ο εντοιχισμός. Το ψυγείο πρέπει να είναι ασφαλισμένο στην εσοχή εντοιχισμού σύμφωνα με τις οδηγίες χρήσης και τοποθέτησης.

 Κίνδυνος πυρκαγιάς και πρόκλησης ζημιών από συσκευές που εκπέμπουν θερμότητα. Οι συσκευές που εκπέμπουν θερμότητα μπορεί να αναφλεγούν και να αρπάξει φωτιά το ψυγείο. Η συσκευή δεν επιτρέπεται να εντοιχιστεί κάτω από μια εστία.

 Κίνδυνος πυρκαγιάς και ζημιάς από ακάλυπτη φλόγα. Στο ψυγείο μπορεί να προκληθεί πυρκαγιά από ακάλυπτη φλόγα. Μην πλησιάζετε στο ψυγείο ακάλυπτη φλόγα, π.χ. κερι.

Κατάλληλο είναι ένα δωμάτιο ξηρό και καλά αεριζόμενο.

 Κίνδυνος ζημιάς λόγω υψηλής υγρασίας αέρα. Σε περίπτωση υψηλής υγρασίας μπορεί να παραμείνει συμπύκνωμα στις εξωτερικές επιφάνειες της συσκευής. Αυτό το νερό συμπύκνωσης μπορεί να οδηγήσει σε διάβρωση των εξωτερικών τοιχωμάτων της συσκευής. Τοποθετήστε τη συσκευή σε ξηρό ή/και κλιματιζόμενο χώρο με επαρκή αερισμό.

Μετά την τοποθέτηση, βεβαιωθείτε ότι οι πόρτες της συσκευής κλείνουν σωστά και ότι το ψυγείο έχει τοποθετηθεί σύμφωνα με την περιγραφή. Πρέπει να τηρούνται οι προβλεπόμενες διατομές αερισμού και εξαερισμού.

Λάβετε υπόψη σας κατά την επιλογή του χώρου τοποθέτησης, ότι η κατανάλωση ενέργειας του ψυγείου αυξάνεται σε περίπτωση που τοποθετηθεί κοντά σε θερμαντικό σώμα, κουζίνα ή κάποια άλλη πηγή θερμότητας. Αποφεύγετε την απευθείας ηλιακή ακτινοβολία. Όσο υψηλότερη είναι η θερμοκρασία περιβάλλοντος, τόσο περισσότερο λειτουργεί ο συμπιεστής και τόσο υψηλότερη είναι η κατανάλωση ενέργειας.

Εγκατάσταση

Κατά τον εντοιχισμό της συσκευής λάβετε υπόψη σας και τα ακόλουθα:

- Η πρίζα πρέπει να βρίσκεται στο πίσω μέρος της συσκευής και πρέπει να είναι εύκολα προσβάσιμη σε περίπτωση έκτακτης ανάγκης.
- Το φινι και το καλώδιο της συσκευής δεν επιτρέπεται να ακουμπούν στην πίσω πλευρά της συσκευής, καθώς μπορεί να υποστούν ζημιά εξαιτίας των κραδασμών της συσκευής.
- Επίσης δεν θα πρέπει να συνδέονται άλλες συσκευές σε πρίζες που βρίσκονται πίσω από αυτή τη συσκευή.
- Κατά την τοποθέτηση του ψυγείου προσέξτε να μην μαγκώσει ή υποστεί ζημιά το καλώδιο του ηλεκτρικού ρεύματος.
- Μην τοποθετείτε ή χρησιμοποιείτε πολύμπριζα ή κλέμες ράγας ή άλλες ηλεκτρονικές συσκευές (π.χ. μετασχηματιστές αλογόνου) στο πίσω μέρος της συσκευής.
- Το δάπεδο στο σημείο τοποθέτησης πρέπει να είναι οριζόντιο και επίπεδο και πρέπει να έχει το ίδιο ύψος με το δάπεδο στη γύρω περιοχή.

Συνδυασμοί side-by-side

Κατά κανόνα οι συσκευές ψύξης δεν θα πρέπει να τοποθετούνται κάθετα ή οριζόντια μαζί με άλλα μοντέλα, για να αποφεύγεται η δημιουργία νερού συμπύκνωσης μεταξύ των συσκευών ψύξης και οι βλάβες που προκύπτουν από αυτό.

Εξαίρεση: Το ψυγείο σας μπορεί να τοποθετηθεί δίπλα σε ένα άλλο ψυγείο με ενσωματωμένη αντίσταση σε ξεχωριστές εσοχές εντοιχισμού. Ενημερωθείτε

από το κατάστημα που αγοράσατε τη συσκευή, για τους συνδυασμούς που μπορούν να γίνουν με τη συσκευή σας.

Κλιματική κλάση

Το ψυγείο είναι κατασκευασμένο για μια συγκεκριμένη κλιματική κλάση (εύρος θερμοκρασίας περιβάλλοντος), της οποίας τα όρια πρέπει να τηρούνται. Η κλιματική κλάση αναγράφεται στην πινακίδα τύπου στο εσωτερικό του ψυγείου.

Κλιματική κλάση	Θερμοκρασία περιβάλλοντος
SN	10 έως 32°C
N	16 έως 32°C
ST	16 έως 38°C
T	16 έως 43°C
SN-ST	10 έως 38°C
SN-T	10 έως 43°C

Μια χαμηλότερη θερμοκρασία περιβάλλοντος οδηγεί σε μεγαλύτερη διάρκεια παύσης λειτουργίας του συμπιεστή. Αυτό μπορεί να οδηγήσει σε αύξηση της θερμοκρασίας μέσα στο ψυγείο, με επακόλουθο την πρόκληση ζημιών.

Αερισμός και εξαερισμός

 Κίνδυνος πυρκαγιάς και ζημιάς λόγω ανεπαρκούς αερισμού.

Όταν ο εξαερισμός του ψυγείου δεν είναι επαρκής, ο συμπιεστής λειτουργεί συχνότερα και για μεγαλύτερο χρονικό διάστημα. Αυτό οδηγεί σε αυξημένη κατανάλωση ρεύματος και σε αυξημένη θερμοκρασία λειτουργίας του συμπιεστή, κάτι που μπορεί να προκαλέσει ζημιά στον συμπιεστή. Φροντίζετε για τον επαρκή αερισμό και εξαερισμό του ψυγείου.

Διατηρείτε οπωσδήποτε τα υπάρχοντα ανοίγματα αερισμού και εξαερισμού.

Τα ανοίγματα εξαερισμού δεν επιτρέπεται να καλύπτονται ή να εμποδίζονται.

Επιπλέον, πρέπει να καθαρίζονται τακτικά από τη σκόνη.

Ο αέρας στο πίσω τοίχωμα του ψυγείου θερμαίνεται. Για το λόγο αυτό, το πλαίσιο εντοιχισμού πρέπει να είναι κατασκευασμένο έτσι, ώστε να γίνεται απρόσκοπτα ο αερισμός και εξαερισμός της συσκευής (βλέπε ενότητα «Διαστάσεις εντοιχισμού» και συνοδευτικές οδηγίες τοποθέτησης).

Αλλαγή ανοίγματος πόρτας

 Κίνδυνος τραυματισμού και ζημιάς λόγω του μεγάλου βάρους της πόρτας.

Αν η αλλαγή πλευράς ανοίγματος της πόρτας εκτελείται από ένα μόνο άτομο, υπάρχει αυξημένος κίνδυνος τραυματισμού και πρόκλησης ζημιών. Αλλάζετε την πλευρά ανοίγματος της πόρτας οπωσδήποτε με τη βοήθεια ενός δεύτερου προσώπου.

Το ψυγείο παραδίδεται με την πόρτα να ανοίγει δεξιά. Αν η πόρτα πρέπει να ανοίγει αριστερά, τότε θα πρέπει να αλλάξετε την πλευρά ανοίγματος της πόρτας (βλέπε συνοδευτικές οδηγίες συναρμολόγησης).

Πόρτα επίπλου

Οριζόντια και κάθετη διάσταση διάκενου

Ανάλογα με τον σχεδιασμό της κουζίνας καθορίζονται το πάχος και η ακτίνα γωνίας της πόρτας επίπλου, καθώς και η περιμετρική διάσταση διάκενου (οριζόντιο και κάθετο διάκενο).

Ως εκ τούτου, λάβετε υπόψη σας οπωσδήποτε τα εξής:

- Οριζόντια διάσταση διάκενου

Το διάκενο ανάμεσα στην πόρτα επίπλου και την πόρτα ντουλαπιού που βρίσκεται από πάνω ή από κάτω πρέπει να είναι τουλάχιστον 3 mm.

- Κάθετη διάσταση διάκενου

Αν είναι πολύ περιορισμένη η διάσταση διάκενου ανάμεσα στην πόρτα επίπλου του ψυγείου και την παρακείμενη πρόσοψη επίπλου κουζίνας από την πλευρά των μεντεσέδων ή το τελείωμα της πλαϊνής πλευράς, μπορεί η πόρτα κατά το άνοιγμα να χτυπά στην πρόσοψη του επίπλου κουζίνας/ στην πλαϊνή πλευρά.

Ανάλογα με το πάχος και την ακτίνα γωνίας της πόρτας του επίπλου είναι απαραίτητη μια διάσταση διάκενου σύμφωνα με τις ανάγκες κάθε μεμονωμένης περίπτωσης.

Λάβετε αυτό υπόψη σας κατά τον σχεδιασμό κουζίνας ή κατά την αντικατάσταση του ψυγείου, αποφασίζοντας αναλόγως για την κατάλληλη λύση εντοιχισμού.

– Βάρος της πόρτας επίπλου

⚠ Κίνδυνος ζημιάς εξαιτίας της πολύ βαριάς πόρτας επίπλου.

Μια τοποθετημένη πόρτα επίπλου που υπερβαίνει το επιτρεπόμενο βάρος, μπορεί να προκαλέσει ζημιές στους μεντεσέδες οι οποίοι μεταξύ άλλων μπορεί να οδηγήσουν σε ανωμαλίες στη λειτουργία.

Πριν από την τοποθέτηση της πόρτας επίπλου, βεβαιωθείτε ότι η πόρτα επίπλου που πρέπει να τοποθετηθεί δεν υπερβαίνει το επιτρεπόμενο βάρος.

Το μέγιστο επιτρεπόμενο βάρος της πόρτας επίπλου είναι:

Ψυγείο	kg
K 7437 ...	21
K 7737 ...	26

Πάχος της πόρτας επίπλου A [mm]	Διάσταση διάκενου X [mm] για διάφορες ακτίνες γωνίας B			
	R0	R1,2	R2	R3
≥ 16-19	τουλάχιστον 3			
20	5	4	4	3,5
21	5,5	5	4,5	4
22	6,5	6	5,5	5

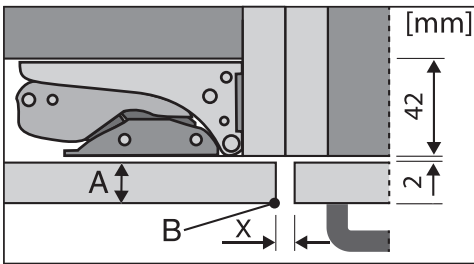

Παρακείμενη πρόσοψη επίπλου κουζίνας

A = Πάχος πρόσοψης επίπλου

B = Ακτίνα γωνίας

X = Διάσταση διάκενου

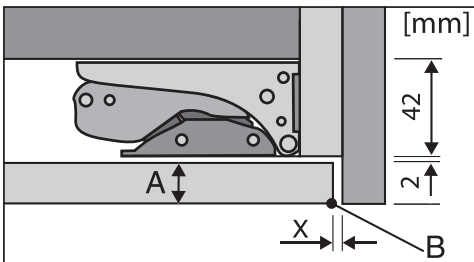

Τελείωμα πλαϊνής πλευράς

A = Πάχος πρόσοψης επίπλου

B = Ακτίνα γωνίας

X = Διάσταση διάκενου

Χρήσιμη συμβουλή: Τοποθετήστε έναν αποστάτη ανάμεσα στο σώμα επίπλου και την πλαϊνή πλευρά. Έτσι διαμορφώνεται αντίστοιχα ένα πλατύ διάκενο.

Εγκατάσταση

Διαστάσεις εντοιχισμού

Εντοιχισμός σε κολονάτο ντουλάπι/Πλευρική όψη

Όλες οι διαστάσεις δίνονται σε mm.

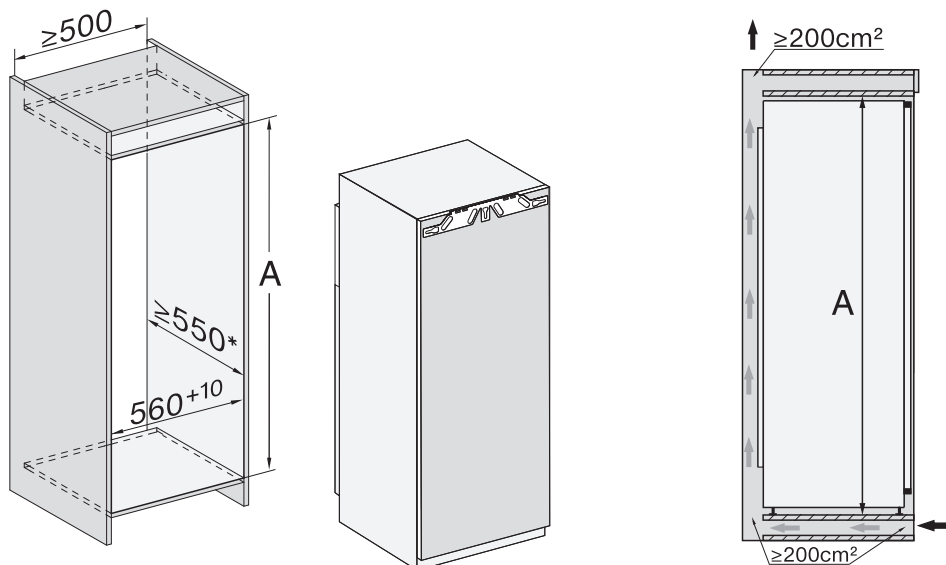

* Η κατανάλωση ρεύματος που αναφέρεται υπολογίστηκε με βάθος εσοχής 560 mm. Η συσκευή μπορεί να λειτουργήσει σε βάθος εσοχής 550 mm, έχει όμως ελάχιστη αυξημένη κατανάλωση ρεύματος.

Πριν από τον εντοιχισμό προσέχετε ώστε το πλαίσιο εντοιχισμού να αντιστοιχεί ακριβώς στις προκαθορισμένες διαστάσεις εντοιχισμού.

	Ύψος εσοχής A
K 7437 ...	1.397-1.413
K 7737 ...	1.772-1.788

Συνδέσεις και αερισμός και εξαερισμός

Όλες οι διαστάσεις δίνονται σε mm.

Πρέπει οπωσδήποτε να τηρούνται οι προκαθορισμένες διατομές αερισμού και εξαερισμού για να διασφαλιστεί η σωστή λειτουργία του ψυγείου.

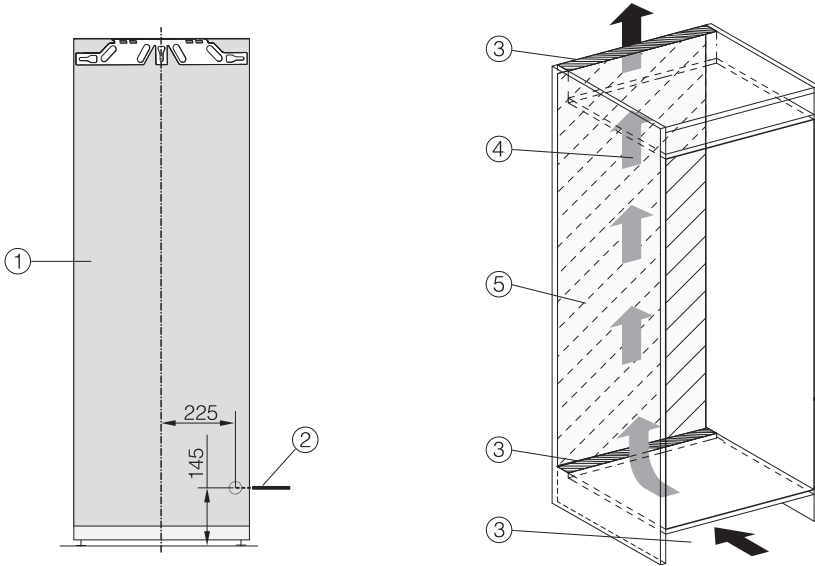

- ① Μπροσινή όψη
- ② Μήκος ηλεκτρικού καλωδίου = 2.200 mm
Μπορείτε να προμηθευτείτε μακρύτερο ηλεκτρικό καλώδιο από το Miele Service.
- ③ Άνοιγμα αερισμού, τουλ. 200 cm²
- ④ Αερισμός
- ⑤ Καμία σύνδεση σε αυτήν την περιοχή

Εγκατάσταση

Περιορισμός γωνίας ανοίγματος της πόρτας συσκευής

Οι μεντεσέδες πόρτας είναι εκ κατασκευής έτσι ρυθμισμένοι, ώστε η πόρτα συσκευής να μπορεί να ανοίξει εντελώς.

Αν όμως η γωνία ανοίγματος της πόρτας συσκευής πρέπει να μειωθεί στις 90° περίπου, τότε μπορούν να ρυθμιστούν ανάλογα οι μεντεσέδες.

Οι πείροι περιορισμού πόρτας πρέπει να τοποθετηθούν, πριν τον εντοιχισμό του ψυγείου.

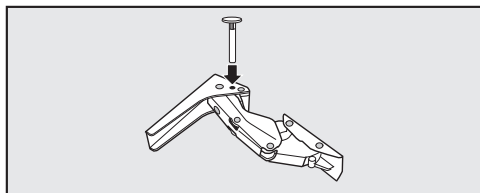

- Τοποθετήστε τους συνοδευτικούς πείρους περιορισμού ανοίγματος πόρτας στους μεντεσέδες από το πάνω μέρος.

Η γωνία ανοίγματος της πόρτας συσκευής έχει περιοριστεί τώρα στις 90° περίπου.

Ηλεκτρική σύνδεση

Το ψυγείο επιτρέπεται να συνδεθεί σε πρίζα σούκο αποκλειστικά και μόνο με το συνοδευτικό καλώδιο ηλεκτρικής σύνδεσης.

Τοποθετείτε το ψυγείο με τέτοιο τρόπο, ώστε η πρίζα να είναι ελεύθερα προσβάσιμη. Εάν η πρίζα δεν είναι ελεύθερα προσβάσιμη, βεβαιωθείτε ότι στον χώρο της εγκατάστασης υπάρχει διάταξη ολοπολικής αποσύνδεσης από το δίκτυο.

 Κίνδυνος πυρκαγιάς λόγω υπερθέρμανσης.

Η λειτουργία του ψυγείου με πολύπριζα και μπαλαντέζες μπορεί να προκαλέσει υπερφόρτωση των καλωδίων.

Για λόγους ασφαλείας, μην χρησιμοποιείτε πολύπριζα και μπαλαντέζες.

Η ηλεκτρική σύνδεση πρέπει να έχει γίνει σύμφωνα με τις προδιαγραφές VDE 0100.

Για λόγους ασφαλείας, συνιστούμε τη χρήση ενός διακόπτη προστασίας από διαρροές (RCD) τύπου  στον αντίστοιχο οικιακό ασφαλειοπίνακα για την ηλεκτρική σύνδεση του ψυγείου.

Ένα κατεστραμμένο καλώδιο ηλεκτρικής σύνδεσης επιτρέπεται να αντικατασταθεί μόνο από ένα ειδικό καλώδιο ηλεκτρικής σύνδεσης του ίδιου τύπου (διατίθεται από το Miele Service). Για λόγους ασφαλείας, η αντικατάσταση επιτρέπεται να γίνει μόνο από εξειδικευμένο τεχνικό ή από το Miele Service.

Τα στοιχεία για την ονομαστική ισχύ και την αντίστοιχη ασφάλεια περιέχονται στις παρούσες οδηγίες χρήσης ή στην πινακίδα τύπου. Συγκρίνετε αυτά τα

στοιχεία με τα δεδομένα της επιτόπιας ηλεκτρικής σύνδεσης. Σε περίπτωση αμφιβολίας απευθυνθείτε σε ηλεκτρολόγο.

Είναι δυνατή η προσωρινή ή μόνιμη λειτουργία σε σύστημα παροχής ηλεκτρικής ενέργειας αυτόνομο ή μη συγχρονισμένο σε δίκτυο (όπως π.χ. αυτόνομα δίκτυα, εφεδρικά συστήματα). Απαραίτητη προϋπόθεση για τη λειτουργία είναι το σύστημα τροφοδοσίας να συμμορφώνεται με τις προδιαγραφές του προτύπου EN 50160 ή συγκρίσιμων προτύπων.

Τα μέτρα προστασίας που προβλέπονται στην οικιακή εγκατάσταση και σε αυτό το προϊόν της Miele πρέπει επίσης να διασφαλίζουν τη λειτουργία τους σε απομονωμένη λειτουργία ή σε λειτουργία μη συγχρονισμένη σε δίκτυο ή να αντικαθίστανται από ισοδύναμα μέτρα στην εγκατάσταση. Όπως περιγράφεται, για παράδειγμα, στην τρέχουσα έκδοση του VDE-AR-E 2510-2.

Η Miele συνιστά:

Εγκαταστήστε κατάλληλες προστατευτικές διατάξεις (επιτηρητές, σταθεροποιητές τάσης, συστήματα αδιάλειπτης τροφοδότησης ισχύος κ.λπ.) στην εσωτερική ηλεκτρική σας εγκατάσταση, ώστε να προλαμβάνεται η πρόκληση ζημιών ή η εμφάνιση ανωμαλιών στη λειτουργία των συσκευών σας.

Εγκατάσταση

Σύνδεση ψυγείου

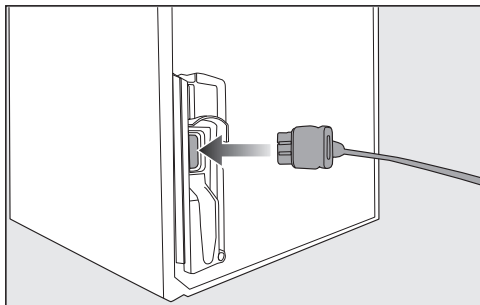

- Τοποθετήστε το φικ της συσκευής στην πίσω πλευρά του ψυγείου.

Προσέξτε, ώστε το φικ της συσκευής να εφαρμόσει σωστά.

- Τοποθετήστε το φικ παροχής του ψυγείου στην πρίζα.

Το ψυγείο έχει συνδεθεί τώρα στο ηλεκτρικό δίκτυο.

Έτσι εξοικονομείτε ενέργεια:

- Χώρος τοποθέ-
τησης** Σε αυξημένες θερμοκρασίες περιβάλλοντος, το ψυγείο αναγκάζεται να ψύχει συχνά, καταναλώνοντας έτσι περισσότερη ενέργεια. Γι' αυτό:
- Τοποθετείτε το ψυγείο σε καλά αεριζόμενο χώρο.
 - Μην τοποθετείτε το ψυγείο δίπλα σε πηγή θερμότητας (θερμαντικό σώμα, κουζίνα).
 - Προστατεύετε το ψυγείο από την απευθείας ηλιακή ακτινοβολία.
 - Μεριμνάτε για μια ιδανική θερμοκρασία περιβάλλοντος περί τους 20°C.
 - Διατηρείτε ελεύθερες τις διατομές αερισμού και εξαερισμού και καθαρίζετε τις τακτικά από τη σκόνη.
- Ρύθμιση θερμοκρασίας** Όσο χαμηλότερη είναι η ρυθμισμένη θερμοκρασία, τόσο υψηλότερη είναι η κατανάλωση ρεύματος. Συνιστώνται οι ακόλουθες ρυθμίσεις:
- Συντήρηση 4 έως 5°C.
- Χρήση** Με την εισερχόμενη θερμότητα και την παρεμπόδιση της κυκλοφορίας του αέρα αυξάνεται η κατανάλωση ενέργειας. Γι' αυτό:
- Ανοίγετε πάντα την πόρτα ή τις πόρτες της συσκευής μόνο για όσο είναι απαραίτητο. Η καλή τακτοποίηση των τροφίμων βοηθάει στον προσανατολισμό.
 - Μετά το άνοιγμα, κλείνετε την πόρτα ή τις πόρτες εντελώς.
 - Αφήνετε τα ζεστά τρόφιμα και ποτά να κρυώσουν προτού τα φυλάξετε στο ψυγείο.
 - Τακτοποιείτε τα τρόφιμα αφού τα συσκευάσετε ή τα σκεπάσετε καλά.
 - Μην υπερφορτώνετε τις θήκες, για να κυκλοφορεί ο αέρας.
 - Για να ξεπαγώσετε τα κατεψυγμένα, τοποθετήστε τα στη συντήρηση.
 - Διατηρείτε τη διάταξη των συρταριών και των ραφιών συντήρησης, όπως κατά την παράδοση της συσκευής.

Περιγραφή συσκευής

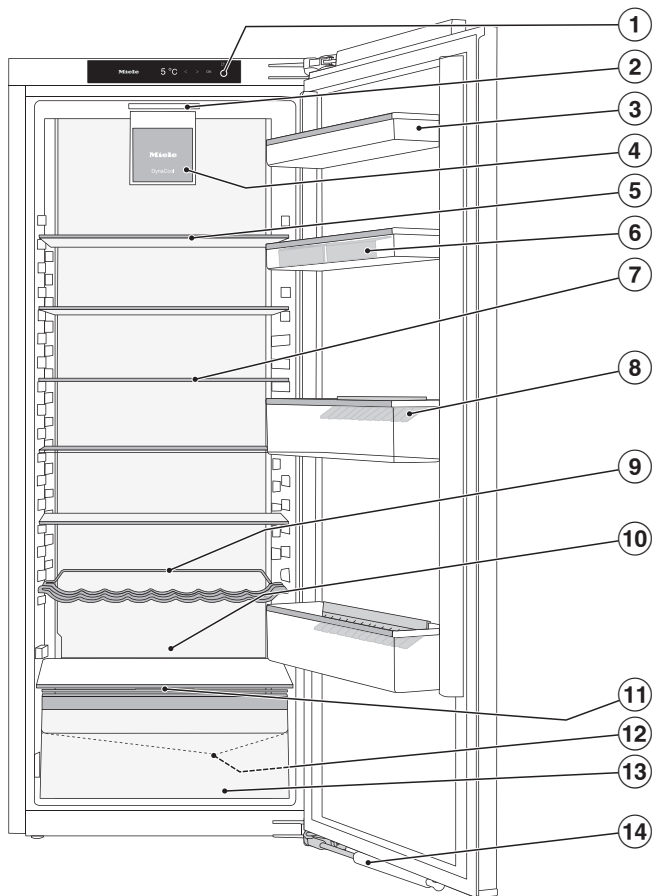

Σε αυτήν την εικόνα απεικονίζεται ένα μοντέλο συσκευής ως παράδειγμα.

- ① Οθόνη
- ② Εσωτερικός φωτισμός
- ③ Ράφι στην πόρτα της συσκευής
- ④ Βεντιλατέρ
- ⑤ Διαιρούμενο ράφι (FlexiBoard)
- ⑥ Αυγοθήκες
- ⑦ Ράφι
- ⑧ Ράφι μπουκαλιών με στήριγμα μπουκαλιών
- ⑨ Μεταβλητό ράφι για μπουκάλια
- ⑩ Χώρος για ταψί (ComfortSize)
- ⑪ Καπάκι για τη ρύθμιση της υγρασίας στο συρτάρι DailyFresh
- ⑫ Αυλάκι και άνοιγμα απορροής του νερού απόψυξης
- ⑬ Συρτάρι DailyFresh για φρούτα και λαχανικά (με ρύθμιση υγρασίας)
- ⑭ Μηχανισμός επαναφοράς κλεισίματος πόρτας (SoftClose)

Περιγραφή συσκευής

Πίνακας χειρισμού με οθόνη έναρξης

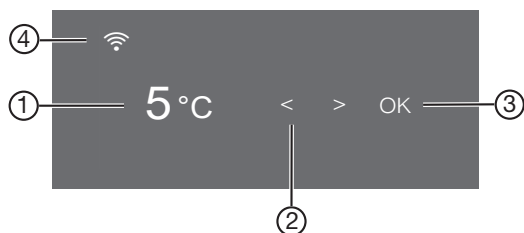













- ① Ένδειξη θερμοκρασίας για τη συντήρηση
- ② Πλήκτρα αφής για την επιλογή μιας ρύθμισης
- ③ Πλήκτρο αφής OK για την επιβεβαίωση μιας επιλογής και τη μετάβαση στον τρόπο λειτουργίας ρύθμισης ⚙️
- ④ Ένδειξη Miele@home της κατάστασης σύνδεσης (ορατή μόνο όταν έχει ρυθμιστεί η λειτουργία Miele@home)

Λειτουργία ρυθμίσεων ⚙️

Στη λειτουργία ρυθμίσεων μπορείτε να επιλέξετε τις εξής λειτουργίες και εν μέρει να αλλάξετε τις ρυθμίσεις τους:

Σύμβολο	Λειτουργία	Εργοστασιακή ρύθμιση
	Ενεργοποίηση ή απενεργοποίηση της λειτουργίας «Πάρτι» (βλέπε κεφ. «Προγραμματισμός άλλων ρυθμίσεων»)	OFF
	Ενεργοποίηση ή απενεργοποίηση της λειτουργίας «Διακοπές» (βλέπε κεφ. «Προγραμματισμός άλλων ρυθμίσεων»)	OFF
	Ενεργοποίηση ή απενεργοποίηση της λειτουργίας κλειδώματος (βλέπε κεφάλαιο «Προγραμματισμός άλλων ρυθμίσεων»)	(OFF)
	Απενεργοποίηση ψυγείου	—

Περιγραφή συσκευής

	Ενεργοποίηση ή απενεργοποίηση της λειτουργίας Sabbath (βλέπε κεφ. «Προγραμματισμός άλλων ρυθμίσεων»)	OFF
	Εμφάνιση πληροφοριών για τη λειτουργία Sabbath (βλέπε κεφ. «Προγραμματισμός άλλων ρυθμίσεων»)	—
	Αλλαγή χρονικού διαστήματος έως την ενεργοποίηση του συναγερμού πόρτας (βλέπε κεφ. «Προγραμματισμός άλλων ρυθμίσεων»)	1:00
	Ρύθμιση της λειτουργίας Miele@home για πρώτη φορά, ενεργοποίηση ή απενεργοποίηση του WLAN ή επαναφορά των ρυθμίσεων δικτύου (βλέπε κεφ. «Προγραμματισμός άλλων ρυθμίσεων»)	APP
	Ενεργοποίηση ή απενεργοποίηση του ήχου πλήκτρων	ON
	Αλλαγή της έντασης ήχου προειδοποιητικών και ηχητικών σημάτων ή μόνιμη απενεργοποίηση των προειδοποιητικών και ηχητικών σημάτων (βλέπε κεφ. «Προγραμματισμός άλλων ρυθμίσεων»)	ON , βαθμί- δα 5
	Αλλαγή της φωτεινότητας της οθόνης (βλέπε κεφ. «Προγραμματισμός άλλων ρυθμίσεων»)	Βαθμίδα 4
	Αλλαγή της μονάδας θερμοκρασίας (βαθμοί °C Κελσίου ή °F Φαρενάιτ)	°C
	Απενεργοποίηση της λειτουργίας εκθεσιακής ρύθμισης (ορατή μόνο όταν έχει ενεργοποιηθεί) (βλέπε κεφ. «Προγραμματισμός άλλων ρυθμίσεων»)	OFF
	Επαναφορά εργοστασιακών ρυθμίσεων (βλέπε κεφ. «Προγραμματισμός άλλων ρυθμίσεων»)	—
	Εμφάνιση πληροφοριών (ονομασία μοντέλου και αριθμός κατασκευής) για το ψυγείο σας (βλέπε κεφ. «Προγραμματισμός άλλων ρυθμίσεων»)	—
	Ενεργοποίηση της υπενθύμισης αλλαγής φίλτρου οσμών (βλέπε κεφ. «Πρόσθετα εξαρτήματα») (βλέπε κεφ. «Προγραμματισμός άλλων ρυθμίσεων»)	OFF

Περιγραφή συσκευής



Ενεργοποίηση ή απενεργοποίηση της λειτουργίας καθα- OFF
ρισμού
(βλέπε κεφ. «Καθαρισμός και φροντίδα»)

Επιλογή της επιθυμητής λειτουργίας στη λειτουργία ρυθμίσεων

- Στον πίνακα χειρισμού, πατήστε το πλήκτρο αφής *OK*.

Στην οθόνη εμφανίζεται η ένδειξη .

- Με το πλήκτρο αφής < ή >, μεταβείτε στο σύμβολο .
- Πατήστε το *OK*.

- Με το πλήκτρο αφής < ή >, επιλέξτε την επιθυμητή λειτουργία.

- Για την επιλογή της επιθυμητής λειτουργίας, πατήστε το *OK*.

Όταν η λειτουργία είναι **ενεργοποιημένη**, εμφανίζεται μια κουκκίδα στην επάνω γωνία της οθόνης .

- Για να αποεπιλέξετε μια επιλεγμένη λειτουργία, πατήστε το *OK*.

Όταν η λειτουργία είναι **απενεργοποιημένη**, σβήνει η κουκκίδα στην επάνω γωνία της οθόνης.

Έξοδος από τη λειτουργία ρυθμίσεων

- Με το πλήκτρο αφής < ή >, μεταβείτε στο σύμβολο .

- Πατήστε το *OK*.

- Με το πλήκτρο αφής < ή >, μεταβείτε στο σύμβολο  και πατήστε το *OK*.

■ **Εναλλακτικά:**

Μετά το τελευταίο πάτημα πλήκτρου, περιμένετε περίπου 15 δευτερόλεπτα.

Έπειτα γίνεται αυτόματα έξοδος από τη λειτουργία ρυθμίσεων.

Περιγραφή συσκευής

Εσωτερική διαρρύθμιση

Μετατόπιση ραφιού πόρτας/ραφιού για μπουκάλια

Τα ράφια πόρτας/μπουκαλιών στην πόρτα της συσκευής πρέπει να μετακινούνται μόνο όταν είναι άδεια.

- Σπρώξτε τα ράφια πόρτας/μπουκαλιών προς τα πάνω και βγάλτε τα τραβώντας προς τα εμπρός.
- Επανατοποθετήστε τα ράφια πόρτας/μπουκαλιών σε οποιαδήποτε θέση.

Τοποθέτηση αυγοθήκων

- Κουμπώστε τις αυγοθήκες στο πίσω πλαίσιο του ραφιού στην πόρτα της συσκευής.

Μετακίνηση ή αφαίρεση στηρίγματος μπουκαλιών

Τα ελάσματα του στηρίγματος μπουκαλιών παρέχουν καλύτερη στήριξη στα μπουκάλια κατά το άνοιγμα και το κλείσιμο της πόρτας της συσκευής.

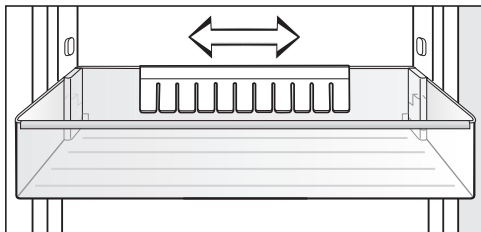

Μπορείτε να μετακινήσετε το στήριγμα μπουκαλιών προς τα δεξιά ή τα αριστερά. Έτσι δημιουργείται περισσότερος χώρος για χάρτινες συσκευασίες ποτών.

Το στήριγμα μπουκαλιών μπορεί να αφαιρεθεί εντελώς (π.χ. για καθάρισμα):

- Τραβήξτε το στήριγμα μπουκαλιών προς τα πάνω.

Μετατόπιση διαιρούμενου ραφιού

Για την τοποθέτηση ψηλών προϊόντων, όπως π. χ. ψηλών μπουκαλιών ή δοχείων, το μπροστινό μέρος του διαιρούμενου ραφιού μετατοπίζεται κάτω από το πίσω μέρος του ραφιού.

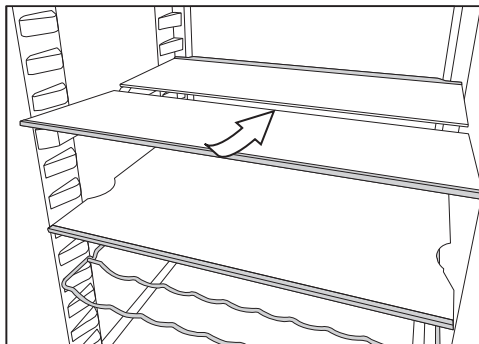

- Ανασηκώστε από μπροστά ελαφρώς το μισό του γυάλινου ραφιού και σύρετε το γυάλινο ράφι προσεκτικά πίσω από το πίσω κομμάτι.

Αλλαγή θέσης διαιρούμενου ραφιού

Το διαιρούμενο ράφι μπορεί να μετακινηθεί.

- Αφαιρέστε τις δύο μισές γυάλινες πλάκες.

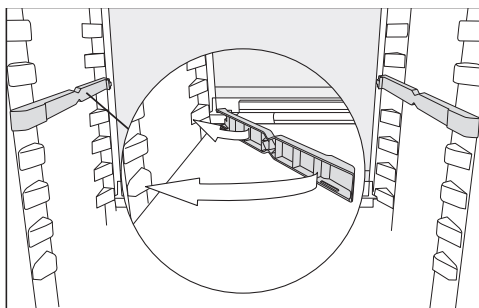

- Εισαγάγετε τους δύο αντάπτορες στο επιθυμητό ύψος αριστερά και δεξιά πάνω στα πτερύγια στήριξης.

Η γυάλινη πλάκα με το στοπ στο άκρο πρέπει να βρίσκεται πίσω.

Αλλαγή θέσης ραφιών

Μπορείτε να αλλάξετε τη θέση των ραφιών συντήρησης ανάλογα με το ύψος των τροφίμων.

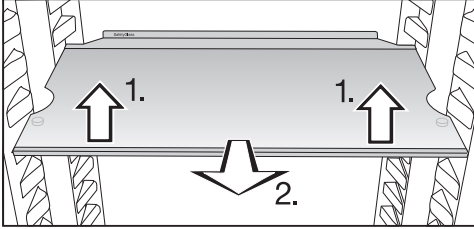

- Ανασηκώστε το ράφι μπροστά ελαφρώς και τραβήξτε το λίγο προς τα εμπρός.
- Ανασηκώστε το με τις εσοχές επάνω από τα σημεία στήριξης, για να μετακινήσετε το ράφι προς τα πάνω ή προς τα κάτω.
- Σπρώξτε το ράφι προς τα μέσα.

Τα ράφια προστατεύονται από ακούσιο τράβηγμα με ειδικά στοπ.

Το στοπ στον πίσω προστατευτικό πήχη πρέπει να δείχνει προς τα πάνω, ώστε τα τρόφιμα να μην αγγίζουν το πίσω τοίχωμα και να μην παγώσουν.

Μετακίνηση ραφίου για μπουκάλια

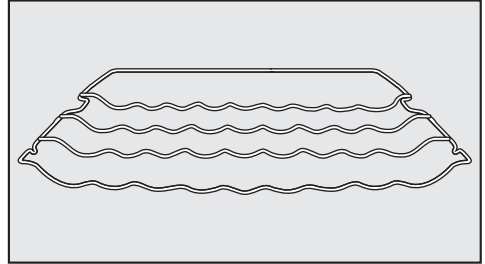

Το ράφι για μπουκάλια μπορείτε να το τοποθετήσετε στο ψυγείο σε διάφορες θέσεις.

- Σηκώστε το ράφι για μπουκάλια μπροστά ελαφρά και τραβήξτε το λίγο προς τα εμπρός. Η εγκοπή θα πρέπει να βρεθεί επάνω από τα πτερύγια στήριξης. Έπειτα, μετατοπίστε το προς τα πάνω ή προς τα κάτω.

Το πίσω άγκιστρο πρέπει να δείχνει προς τα πάνω, έτσι ώστε τα μπουκάλια να μην αγγίζουν το πίσω τοίχωμα.

Το ράφι για μπουκάλια προστατεύεται από τυχόν ακούσιο τράβηγμα μέσω ειδικών στοπ.

Περιγραφή συσκευής

Θέση για ένα ρηχό ταψί

Πάνω από τα συρτάρια μπορεί να τοποθετηθεί ένα ρηχό ταψί. Οι μέγιστες διαστάσεις του ρηχού ταψιού είναι: πλάτος 466 mm/βάθος 386 mm/ύψος 50 mm.

- Ανοίξτε την πόρτα της συσκευής μέχρι το σημείο που σταματά.

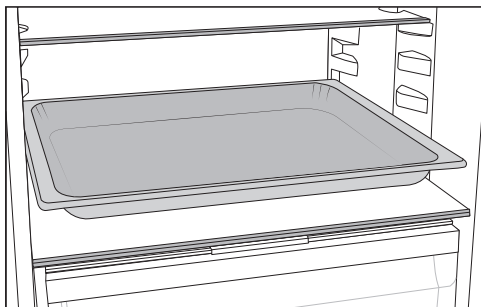

- Τοποθετήστε το ρηχό ταψί πάνω στη διαχωριστική πλάκα.

Χρήσιμη συμβουλή: Αφήστε το ταψί να κρυώσει σε θερμοκρασία δωματίου, πριν το τοποθετήσετε στη συντήρηση.

Μετατόπιση φίλτρου οσμών

Το φίλτρο οσμών με στήριγμα KKF-FF (Active AirClean) διατίθεται ως πρόσθετο εξάρτημα (βλέπε ενότητα «Πρόσθετα εξαρτήματα»)

Για τρόφιμα με πολύ έντονη μυρωδιά (π.χ. πολύ πικάντικο τυρί) λάβετε υπόψη τα εξής:

- Τοποθετήστε το στήριγμα με τα φίλτρα οσμών στο ράφι στο οποίο θα αποθηκευτούν τα συγκεκριμένα τρόφιμα.
- Αντικαταστήστε τα φίλτρα οσμών νωρίτερα, ανάλογα με τις ανάγκες.
- Τοποθετήστε επιπλέον φίλτρα οσμών (με στήριγμα) στο ψυγείο.

Το στήριγμα των φίλτρων οσμών εφαρμόζει στον πίσω προστατευτικό πήχη του ραφιού.

- Για να μετακινήσετε το φίλτρο οσμών, αφαιρέστε το στήριγμα για τα φίλτρα οσμών από τον προστατευτικό πήχη, τραβώντας το προς τα πάνω.

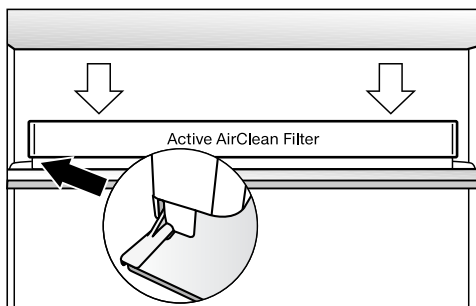

- Τοποθετήστε το στήριγμα στον προστατευτικό πήχη του ραφιού που επιθυμείτε.

Συνοδευτικά εξαρτήματα

Μεταβλητό ράφι για μπουκάλια

Αυγοθήκες

Στήριγμα μπουκαλιών

Πρόσθετα εξαρτήματα

Εναρμονισμένα με τη συσκευή σας υπάρχουν διαθέσιμα στην γκάμα της Miele βοηθητικά εξαρτήματα και προϊόντα καθαρισμού και περιποίησης.

Μπορείτε να παραγγείλετε πρόσθετα εξαρτήματα από το ηλεκτρονικό κατάστημα της Miele στη διεύθυνση www.miele-shop.gr. Τα προϊόντα αυτά μπορείτε επίσης να τα προμηθευτείτε από το Miele Service (βλ. τέλος αυτών των οδηγιών χρήσης) και από τα εξειδικευμένα καταστήματα πώλησης προϊόντων Miele.

Πανί από μικροΐνα για όλες τις χρήσεις

Το πανί από μικροΐνα βοηθά να απομακρυνθούν δακτυλικά αποτυπώματα και εύκολη βρωμιά από ανοξείδωτες προσόψεις, πίνακες χειρισμού συσκευών, παράθυρα, έπιπλα, τζάμια αυτοκινήτων, κ.λπ.

Εξοπλισμός MicroCloth

Ο εξοπλισμός MicroCloth αποτελείται από ένα πανί γενικής χρήσης, ένα πανί για γυάλινες επιφάνειες καθώς και ένα πανί γυαλισματος.

Τα πανιά δεν σχίζονται και είναι εξαιρετικά ανθεκτικά. Χάρη στην κατασκευή τους από πολύ λεπτές μικροΐνες διασφαλίζουν εξαιρετική απόδοση καθαρισμού.

MicroCloth HyClean

Το MicroCloth HyClean είναι ένα αντιβακτηριδιακό πανί γενικής χρήσης ιδιαίτερα ανθεκτικό. Μπορεί να χρησιμοποιηθεί στεγνό ή υγρό, με ή χωρίς καθαριστικό.

Φίλτρο οσμών με στήριγμα ΚΚF-FS (Active AirClean)

Το φίλτρο οσμών εξουδετερώνει τις δυσάρεστες οσμές στη συντήρηση εξασφαλίζοντας, με αυτόν τον τρόπο, καλύτερη ποιότητα αέρα.

Ανταλλακτικά φίλτρα οσμών ΚΚF-RF (Active AirClean)

Διατίθενται τα κατάλληλα ανταλλακτικά φίλτρα για την αντίστοιχη υποδοχή. Συνιστάται η αντικατάσταση των φίλτρων οσμών να πραγματοποιείται κάθε 6 μήνες.

Ράφι για μπουκάλια

Για την περιγραφή βλέπε κεφ. «Περιγραφή συσκευής», ενότητα «Εσωτερική διαρρύθμιση».

Ράφι συντήρησης με περιστρεφόμενο πάτο (FlexiTray)

Ο περιστρεφόμενος πάτος περιστρέφεται δεξιόστροφα κατά 180°, επιτρέποντας τη βέλτιστη πρόσβαση ακόμα και στα τρόφιμα που βρίσκονται στο πίσω μέρος.

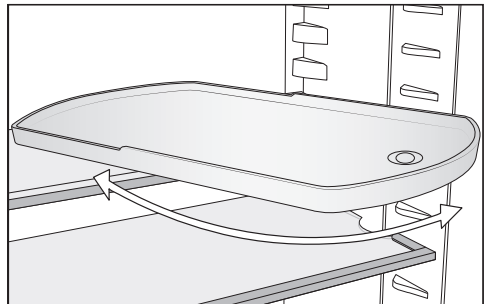

Περιγραφή συσκευής

Κουτί ταξινόμησης

Το κουτί ταξινόμησης διευκολύνει μια γενική ταξινόμηση των τροφίμων μέσα στο συρτάρι της συντήρησης.

Ανάλογα με το μοντέλο, για την τοποθέτηση και την αφαίρεση του κουτιού ταξινόμησης, μπορεί να χρειάζεται η αφαίρεση ολόκληρου του συρταριού.

Ενεργοποίηση και απενεργοποίηση της συσκευής

Πριν από την πρώτη χρήση

- Απομακρύνετε όλα τα υλικά συσκευασίας και τις προστατευτικές μεμβράνες.
- Καθαρίστε το εσωτερικό της συσκευής και τα εξαρτήματα (βλ. κεφάλαιο «Καθαρισμός και φροντίδα»).

Σύνδεση ψυγείου

- Συνδέστε τη συσκευή στο ηλεκτρικό ρεύμα, όπως περιγράφεται στο κεφάλαιο «Ηλεκτρική σύνδεση».

Στην οθόνη εμφανίζεται αρχικά η ένδειξη Miele, και στη συνέχεια .

Ενεργοποίηση ψυγείου

- Ανοίξτε την πόρτα της συσκευής.
- Στον πίνακα χειρισμού, πατήστε το πλήκτρο αφής *OK*.

Ξεκινά η ψύξη του ψυγείου και ο εσωτερικός φωτισμός ανάβει, όταν η πόρτα της συσκευής είναι ανοικτή.

Το ψυγείο ρυθμίζεται στην προρυθμισμένη θερμοκρασία.

Για να αποκτήσει η συσκευή το κατάλληλο επίπεδο ψύξης, αφήστε πρώτα να περάσουν λίγες ώρες πριν τοποθετήσετε για πρώτη φορά τρόφιμα. Τοποθετήστε τα τρόφιμα στο ψυγείο μόνο όταν η θερμοκρασία φτάσει στη ρυθμισμένη τιμή.

Απενεργοποίηση ψυγείου

- Στον πίνακα χειρισμού, πατήστε το πλήκτρο αφής *OK*.

Στην οθόνη εμφανίζεται η ένδειξη .

- Πατήστε το *OK*.
- Με το πλήκτρο αφής *<*, μεταβείτε στο σύμβολο .
- Πατήστε το *OK*.

Στην οθόνη εμφανίζεται η ένδειξη .

Η ψύξη και ο εσωτερικός φωτισμός είναι απενεργοποιημένα.

Προσέξτε ότι το ψυγείο δεν είναι αποσυνδεδεμένο από το δίκτυο παροχής όταν είναι απενεργοποιημένο.

Ενεργοποίηση και απενεργοποίηση της συσκευής

Σε περίπτωση παρατεταμένης απουσίας

Σε περίπτωση που, λόγω απουσίας διακόψετε τη λειτουργία του ψυγείου και δεν το καθαρίσετε, υπάρχει κίνδυνος, αν αφήσετε κλειστή την πόρτα του, να σχηματιστεί μούχλα στο εσωτερικό του.

Καθαρίστε οπωσδήποτε το ψυγείο πριν από παρατεταμένη απουσία.

Αν πρόκειται να μην χρησιμοποιήσετε τη συσκευή για μεγαλύτερο χρονικό διάστημα, τότε κάντε τα εξής:

- Απενεργοποιήστε το ψυγείο.
- Αποσυνδέστε το βύσμα παροχής ή κατεβάστε την ασφάλεια στον ηλεκτρικό πίνακα.
- Για τον επαρκή αερισμό του ψυγείου και για την αποφυγή δημιουργίας οσμών, καθαρίστε το ψυγείο και αφήστε το ανοικτό.

Η σωστή ρύθμιση της θερμοκρασίας έχει αποφασιστική σημασία για τη διατηρησιμότητα των τροφίμων. Με τη μείωση της θερμοκρασίας, οι διαδικασίες ανάπτυξης των μικροοργανισμών επιβραδύνονται. Τα τρόφιμα δεν χαλάνε τόσο γρήγορα.

Η θερμοκρασία στη συσκευή αυξάνεται:

- όσο πιο συχνά και για περισσότερο χρόνο ανοίγετε την πόρτα της συσκευής
- όσο πιο πολλά είναι τα τρόφιμα που φυλάσσονται
- όσο πιο ζεστά είναι τα τρόφιμα την ώρα που τοποθετούνται μέσα
- όσο πιο υψηλή είναι η θερμοκρασία περιβάλλοντος στον χώρο τοποθέτησης του ψυγείου. Το ψυγείο είναι κατασκευασμένο για μια ορισμένη ζώνη κλίματος (εύρος θερμοκρασίας περιβάλλοντος), της οποίας τα όρια πρέπει να τηρούνται.

... στη συντήρηση

Στη συντήρηση συνιστούμε θερμοκρασία **4°C**.

Σωστή θερμοκρασία

Ένδειξη θερμοκρασίας

Στην κανονική λειτουργία εμφανίζεται στην οθόνη η **μέση, πραγματική θερμοκρασία συντήρησης**, που επικρατεί τη συγκεκριμένη στιγμή στο ψυγείο.

Ανάλογα με τη θερμοκρασία περιβάλλοντος και τη ρύθμιση, ίσως χρειαστούν μερικές ώρες μέχρι να επιτευχθούν και να εμφανίζονται σταθερά οι επιθυμητές θερμοκρασίες.

Ρύθμιση θερμοκρασίας

- Στον πίνακα χειρισμού, πατήστε το πλήκτρο αφής **OK**.

Στην οθόνη εμφανίζεται η ένδειξη **⌘**.

- Πατήστε το **OK**.
- Αλλάξτε τη θερμοκρασία χρησιμοποιώντας τα πλήκτρα αφής **<** και **>**.
- Πατήστε το **OK**.

Η ένδειξη της θερμοκρασίας αλλάζει ξανά στην πραγματική θερμοκρασία που επικρατεί εκείνη τη στιγμή στο ψυγείο.

Πιθανές τιμές ρύθμισης

- Συντήρηση: 2°C έως 9°C

Αν έχετε αλλάξει τη ρύθμιση θερμοκρασίας:

- Ελέγξτε την ένδειξη της θερμοκρασίας μετά από μερικές ώρες. Μόνο τότε θα έχει επιτευχθεί η πραγματική θερμοκρασία.

- μετά από περ. 6 ώρες με το ψυγείο μισογεμάτο
- μετά από περ. 24 ώρες με το ψυγείο εντελώς γεμάτο

Αν η θερμοκρασία είναι υπερβολικά υψηλή ή χαμηλή μετά από το χρονικό αυτό διάστημα:

- Επαναρυθμίστε τη θερμοκρασία.

Εντατική συντήρηση ❄️

Με ενεργοποιημένη τη λειτουργία εντατικής συντήρησης ❄️, η ψύξη στη **συντήρηση** φτάνει πολύ γρήγορα στο ψυχρότερο επίπεδο (ανάλογα με τη θερμοκρασία περιβάλλοντος). Το ψυγείο λειτουργεί με τη μέγιστη δυνατή ψυκτική ισχύ και η θερμοκρασία μειώνεται. Επιλέξτε αυτήν τη λειτουργία όταν θέλετε να κρυώσετε γρήγορα τρόφιμα ή ποτά που μόλις έχετε τοποθετήσει.

Όταν είναι ενεργοποιημένη η λειτουργία εντατικής συντήρησης ❄️, ενδέχεται πολλές φορές να ακούγονται θόρυβοι.

Η λειτουργία εντατικής συντήρησης ❄️ πρέπει να ενεργοποιείται **4 ώρες πριν από την τοποθέτηση** των τροφίμων ή των ποτών.

Η λειτουργία εντατικής συντήρησης ❄️ απενεργοποιείται αυτόματα μετά από περ. 12 ώρες. Η συσκευή λειτουργεί πάλι με κανονική απόδοση ψύξης.

Χρήσιμη συμβουλή: Για οικονομία ρεύματος, μπορείτε να απενεργοποιήσετε οι ίδιοι τη λειτουργία εντατικής συντήρησης ❄️ μόλις διαπιστώσετε ότι τα τρόφιμα ή τα ποτά έχουν ψυχθεί επαρκώς.

Ενεργοποίηση και απενεργοποίηση εντατικής ψύξης ❄️

- Στον πίνακα χειρισμού, πατήστε το πλήκτρο αφής **OK**.

Στην οθόνη εμφανίζεται η ένδειξη 🌡️.

- Πατήστε το **OK**.

- Με το πλήκτρο αφής <, μεταβείτε στο σύμβολο ❄️.

- Πατήστε το **OK**.

Όταν η λειτουργία εντατικής ψύξης ❄️ είναι **ενεργοποιημένη**, εμφανίζεται μια κουκκίδα στην επάνω γωνία της οθόνης 🟠.

- Χρησιμοποιώντας το πλήκτρο αφής >, μεταβείτε στην επιθυμητή τιμή θερμοκρασίας και πατήστε το **OK**.

Χρήση εντατικής συντήρησης και DynaCool

Δυναμική ψύξη

Χωρίς τη λειτουργία δυναμικής ψύξης  δημιουργούνται, λόγω της φυσικής κυκλοφορίας του αέρα, διαφορετικά επίπεδα ψύξης στη συντήρηση (ο ψυχρός αέρας, λόγω της βαρύτητας, κατεβαίνει προς τα χαμηλότερα επίπεδα). Αυτά τα διαφορετικά επίπεδα θα πρέπει να τα εκμεταλλευτείτε κατά την τοποθέτηση των τροφίμων (βλ. κεφ. «Τοποθέτηση τροφίμων στη συντήρηση»).



Αν όμως θέλετε να τοποθετήσετε στο ψυγείο μεγάλη ποσότητα όμοιων τροφίμων (π.χ. τα ψώνια της εβδομάδας), μπορείτε με τη λειτουργία δυναμικής ψύξης να επιτύχετε μια σχετικά ομοιόμορφη κατανομή της θερμοκρασίας σε όλα τα ράφια. Όλα τα τρόφιμα στη συντήρηση ψύχονται έτσι σχεδόν στον ίδιο βαθμό.

Επιπλέον, μπορείτε να ρυθμίσετε το ύψος της θερμοκρασίας.

Μπορείτε να ενεργοποιήσετε επίσης τη λειτουργία δυναμικής ψύξης  στις εξής περιπτώσεις:

- υψηλή θερμοκρασία περιβάλλοντος (περ. 35°C και άνω)
- υψηλή υγρασία αέρα (π.χ. το καλοκαίρι)

Το βεντιλατέρ ενεργοποιείται πάντα αυτόματα με την ενεργοποίηση του συμπιεστή.

Χρήσιμη συμβουλή: Επειδή κατά τη λειτουργία της δυναμικής ψύξης  αυξάνεται κάπως η κατανάλωση ενέργειας, συνιστάται να απενεργοποιείτε τη λειτουργία δυναμικής ψύξης  υπό κανονικές συνθήκες περιβάλλοντος.

Για εξοικονόμηση ενέργειας, το βεντιλατέρ απενεργοποιείται αυτόματα προσωρινά, όταν η πόρτα ανοίγει.

Ενεργοποίηση και απενεργοποίηση της λειτουργίας DynaCool



- Στον πίνακα χειρισμού, πατήστε το πλήκτρο αφής *OK*.

Στην οθόνη εμφανίζεται η ένδειξη .

- Πατήστε το *OK*.

- Με το πλήκτρο αφής $<$, μεταβείτε στο σύμβολο .

- Πατήστε το *OK*.

Με **ενεργοποιημένη** τη λειτουργία DynaCool , εμφανίζεται μια κουκκίδα στην επάνω γωνία της οθόνης .

- Χρησιμοποιώντας τα πλήκτρα αφής $>$, μεταβείτε στην επιθυμητή τιμή θερμοκρασίας και πατήστε το *OK*.

Επεξηγήσεις για τις εκάστοτε ρυθμίσεις



Στη συνέχεια περιγράφονται μόνο εκείνες οι λειτουργίες, οι οποίες χρειάζονται περαιτέρω επεξηγήσεις.



Ενώ βρίσκεστε στη λειτουργία ρυθμίσεων , ο συναγερμός πόρτας ή κάποιος άλλος προειδοποιητικός ήχος σταματά αυτόματα.



Λειτουργία Party

Η λειτουργία Party  συστήνεται για τη γρήγορη ψύξη μεγάλων ποσοτήτων φρέσκων τροφίμων και ποτών.

Χρήσιμη συμβουλή: Ενεργοποιήστε τη λειτουργία Party  περ. 4 ώρες πριν την τοποθέτηση των τροφίμων και των ποτών.

Με ενεργοποιημένη τη λειτουργία Party , οι λειτουργίες DynaCool  και εντατικής ψύξης  ενεργοποιούνται αυτόματα.

Η λειτουργία Party  δεν μπορεί να ενεργοποιηθεί όταν η λειτουργία Διακοπές  είναι ενεργοποιημένη.

Η λειτουργία Party  απενεργοποιείται αυτόματα μετά από περίπου 24 ώρες. Μπορείτε όμως να απενεργοποιήσετε τη λειτουργία Party  οποιαδήποτε στιγμή νωρίτερα.

Λειτουργία Διακοπές

Η λειτουργία Διακοπές  συστήνεται όταν, π.χ. κατά τη διάρκεια των διακοπών, δεν θέλετε να απενεργοποιήσετε πλήρως τη συντήρηση ή δεν χρειάζεστε υψηλή απόδοση ψύξης.

Η ενεργοποιημένη λειτουργία Διακοπές  εμφανίζεται στην οθόνη έναρξης.

Η συντήρηση ρυθμίζεται στη θερμοκρασία των 15°C. Η συντήρηση μπορεί έτσι να παραμείνει σε λειτουργία με εξοικονόμηση ρεύματος.

Σε αυτήν τη μέτρια θερμοκρασία ζώνης συντήρησης μπορούν να παραμείνουν ακόμα για κάποιο χρονικό διάστημα στο ψυγείο τρόφιμα που δεν αλλοιώνονται εύκολα. Η κατανάλωση ενέργειας είναι χαμηλότερη από ό,τι στην κανονική λειτουργία. Επίσης, δεν αναπτύσσονται οσμές ή μούχλα, όπως μπορεί να συμβεί σε μια ζώνη συντήρησης, που βρίσκεται εκτός λειτουργίας με την πόρτα της συσκευής κλειστή.

 **Κίνδυνος για την υγεία από την κατανάλωση αλλοιωμένων τροφίμων.** Σε περίπτωση παρατεταμένης θερμοκρασίας επάνω από 4°C στη ζώνη συντήρησης μπορεί να επηρεαστεί ο χρόνος διατήρησης και η ποιότητα των τροφίμων.



Ενεργοποιείτε τη λειτουργία «Διακοπές»  πάντα για περιορισμένο μόνο χρονικό διάστημα.



Μην αποθηκεύετε αυτό το χρονικό διάστημα ευαίσθητα τρόφιμα και τρόφιμα που αλλοιώνονται εύκολα, όπως φρούτα, λαχανικά, ψάρι, κρέας και γαλακτοκομικά προϊόντα.

Προγραμματισμός άλλων ρυθμίσεων

Ενεργοποίηση της λειτουργίας κλειδώματος /

Η ενεργοποιημένη λειτουργία κλειδώματος  προστατεύει από τυχόν ακούσια απενεργοποίηση του ψυγείου και από ακούσιες ρυθμίσεις που θα μπορούσαν να πραγματοποιήσουν αναρμόδια άτομα, π.χ. παιδιά.

- Στη λειτουργία ρυθμίσεων , χρησιμοποιήστε το πλήκτρο αφής < ή > για να μεταβείτε στο σύμβολο .
- Πατήστε το *OK*.

Όταν η λειτουργία κλειδώματος  είναι ενεργοποιημένη, εμφανίζεται μια κουκκίδα στην επάνω γωνία της οθόνης .

- Κλείστε την πόρτα της συσκευής. Μόνο τότε ενεργοποιείται η λειτουργία κλειδώματος .

Προσωρινή απενεργοποίηση της λειτουργίας κλειδώματος /

Όταν θέλετε π.χ. να αλλάξετε τη θερμοκρασία, μπορείτε να απενεργοποιήσετε προσωρινά τη λειτουργία κλειδώματος:

- Πατήστε το *OK*.

Στην οθόνη εμφανίζεται η ένδειξη .

- Πατήστε το πλήκτρο αφής *OK* για περίπου 6 δευτερόλεπτα.

Στην οθόνη εμφανίζεται η ένδειξη .

- Πατήστε το *OK*.
- Πραγματοποιήστε τώρα τις επιθυμητές ρυθμίσεις.
- Πατήστε το *OK*.

Μόλις κλείσετε την πόρτα της συσκευής, η λειτουργία κλειδώματος ενεργοποιείται ξανά .



Πλήρης απενεργοποίηση της λειτουργίας κλειδώματος /

- Πατήστε το *OK*.

Στην οθόνη εμφανίζεται η ένδειξη .

- Πατήστε το πλήκτρο αφής *OK* για περίπου 6 δευτερόλεπτα.

Στην οθόνη εμφανίζεται η ένδειξη .

- Με το πλήκτρο αφής < ή >, μεταβείτε στο σύμβολο .
- Πατήστε το *OK*.
- Με το πλήκτρο αφής < ή >, μεταβείτε στο σύμβολο .
- Πατήστε το *OK*.

Όταν η λειτουργία κλειδώματος είναι απενεργοποιημένη, εμφανίζεται η ένδειξη  στην οθόνη.

Λειτουργία Sabbath

Το ψυγείο για την υποστήριξη θρησκευτικών εθίμων διαθέτει λειτουργία Sabbath.

Η ενεργοποιημένη λειτουργία Sabbath  εμφανίζεται πρώτα στην αρχική οθόνη.

Μετά από 3 δευτερόλεπτα σβήνει η οθόνη.

Όσο είναι ενεργοποιημένη η λειτουργία Sabbath , δεν μπορείτε να πραγματοποιήσετε ρυθμίσεις στο ψυγείο σας.



Προσέχετε, ώστε η πόρτα της συσκευής να είναι καλά κλειστή αφού οι οπτικές και ακουστικές προειδοποιήσεις είναι απενεργοποιημένες.

Η λειτουργία Sabbath  απενεργοποιείται αυτόματα μετά από περίπου 80 ώρες.

Με ενεργοποιημένη τη λειτουργία Sabbath  απενεργοποιούνται τα εξής:



- ο εσωτερικός φωτισμός με ανοικτή πόρτα συσκευής
- όλα τα ακουστικά και οπτικά σήματα
- η ένδειξη θερμοκρασίας
- τυχόν ενεργή σύνδεση WLAN

Όλες οι ήδη ενεργοποιημένες λειτουργίες παραμένουν ενεργές.



 Κίνδυνος για την υγεία από την κατανάλωση αλλοιωμένων τροφίμων. Επειδή μια πιθανή διακοπή ρεύματος κατά τη διάρκεια της λειτουργίας Sabbath  δεν εμφανίζεται, τα τρόφιμα εκτίθενται κατά περίπτωση για κάποιο χρονικό διάστημα σε αυξημένες θερμοκρασίες. Έτσι η διάρκεια ζωής των τροφίμων μειώνεται.

Σε περίπτωση που προκύψει διακοπή ρεύματος κατά τη διάρκεια της λειτουργίας Sabbath , ελέγχετε την ποιότητα των τροφίμων.

Ενεργοποίηση λειτουργίας Sabbath

- Στη λειτουργία ρυθμίσεων , χρησιμοποιήστε το πλήκτρο αφής < ή > για να μεταβείτε στο σύμβολο .

- Πατήστε το OK.

Όταν η λειτουργία Sabbath  είναι ενεργοποιημένη, εμφανίζεται μια κουκκίδα στην επάνω γωνία της οθόνης .

Μετά από 3 δευτερόλεπτα σβήνει η οθόνη.



- Κλείστε το πορτάκι της συσκευής.

Απενεργοποίηση λειτουργίας Sabbath

- Πατήστε το πλήκτρο αφής OK.

Στην οθόνη εμφανίζεται το .

- Πατήστε το OK.

Όταν η λειτουργία Sabbath  είναι ενεργοποιημένη, εμφανίζεται μια κουκκίδα στην επάνω γωνία της οθόνης .

- Πατήστε το OK.

Όταν η λειτουργία Sabbath  είναι απενεργοποιημένη, σβήνει η κουκκίδα στην επάνω γωνία της οθόνης.

Προγραμματισμός άλλων ρυθμίσεων

Πληροφορίες για τη λειτουργία



Sabbat

Το προϊόν αυτό είναι πιστοποιημένο από τον Star-K, έναν διεθνή οργανισμό πιστοποίησης Kosher.

Εδώ μπορείτε να δείτε την έκδοση της πιστοποίησης από τον Star-K.

Αλλαγή χρονικού διαστήματος έως την ενεργοποίηση του συναγερμού πόρτας

Μπορείτε να ρυθμίσετε το πόσο γρήγορα θα αρχίζει να ηχεί ο συναγερμός πόρτας μετά το άνοιγμα μιας πόρτας της συσκευής.

- Στη λειτουργία ρυθμίσεων , χρησιμοποιήστε το πλήκτρο αφής < ή > για να μεταβείτε στο σύμβολο .
- Πατήστε το OK.
- Χρησιμοποιώντας τα πλήκτρα αφής < και >, επιλέξτε το επιθυμητό χρονικό διάστημα μεταξύ 30 δευτερολέπτων και 3 λεπτών: 30 δευτερολέπτων.
- Πατήστε το OK.

Miele@home

Το ψυγείο είναι εξοπλισμένο με ενσωματωμένη μονάδα WLAN.

Εργοστασιακά η δικτύωση είναι απενεργοποιημένη.

Για τη χρήση της απαιτείται:

- δίκτυο WLAN
- η εφαρμογή Miele
- λογαριασμός χρήστη στη Miele. Μπορείτε να δημιουργήσετε τον λογαριασμό χρήστη μέσω της εφαρμογής Miele.

Η εφαρμογή Miele σας καθοδηγεί κατά τη σύνδεση του ψυγείου με το οικιακό δίκτυο WLAN.

Αφού συνδέσετε το ψυγείο στο δίκτυο WLAN σας, μπορείτε π.χ. να προβείτε με την εφαρμογή στις ακόλουθες ενέργειες:

- Να ζητήσετε πληροφορίες για την κατάσταση λειτουργίας του ψυγείου σας,
- Να αλλάξετε τις ρυθμίσεις του ψυγείου σας.

Με τη σύνδεση του ψυγείου στο δίκτυο WLAN σας αυξάνεται η κατανάλωση ενέργειας, ακόμη και αν το ψυγείο είναι εκτός λειτουργίας.

Εξασφαλίστε ότι στον χώρο τοποθέτησης του ψυγείου σας το σήμα του δικτύου WLAN σας είναι αρκετά ισχυρό.

Διαθεσιμότητα σύνδεσης WLAN

Η σύνδεση WLAN μοιράζεται μια περιοχή συχνοτήτων με άλλες συσκευές, π.χ. με συσκευή μικροκυμάτων, με τηλεκατευθυνόμενα παιχνίδια). Έτσι μπορεί να

προκύψουν παροδικές ή ολοκληρωτικές ανωμαλίες σύνδεσης. Γι' αυτό το λόγο δεν μπορούν να είναι εγγυημένα σταθερά διαθέσιμες οι προσφερόμενες λειτουργίες.

Διαθεσιμότητα Miele@home

Η χρήση της εφαρμογής Miele εξαρτάται από τη διαθεσιμότητα της υπηρεσίας Miele@home στη χώρα σας.

Η υπηρεσία Miele@home δεν είναι διαθέσιμη σε όλες τις χώρες.

Πληροφορίες σχετικά με τη διαθεσιμότητα θα βρείτε στην ιστοσελίδα www.miele.com.

Εφαρμογή Miele

Μπορείτε να κατεβάσετε δωρεάν την εφαρμογή Miele από το Apple App Store® ή από το Google Play Store™.



Διαμόρφωση του Miele@home για 1η φορά

- Στη λειτουργία ρυθμίσεων , χρησιμοποιήστε το πλήκτρο αφής < ή > για να μεταβείτε στο σύμβολο @.
- Πατήστε το OK.
- Με τα πλήκτρα αφής < και >, επιλέξτε την επιθυμητή μέθοδο σύνδεσης (APP ή WPS).
- Πατήστε το OK.

Όταν η είσοδος ολοκληρωθεί επιτυχώς, στην οθόνη έναρξης εμφανίζεται η ένδειξη .

Αν δεν ήταν εφικτή η δημιουργία της σύνδεσης, εμφανίζεται η ένδειξη .

Ξεκινήστε τη διαδικασία ξανά.

Προγραμματισμός άλλων ρυθμίσεων

Απενεργοποίηση ή ενεργοποίηση σύνδεσης WLAN

- Στη λειτουργία ρυθμίσεων , χρησιμοποιήστε το πλήκτρο αφής < ή > για να μεταβείτε στο σύμβολο @.
- Πατήστε το OK.



Όταν το WLAN είναι απενεργοποιημένο, εμφανίζεται το σύμβολο  στην οθόνη.

- Για να ενεργοποιήσετε ξανά τη σύνδεση WLAN, πατήστε το OK.

Όταν το WLAN είναι ενεργοποιημένο, εμφανίζεται το σύμβολο , καθώς και μια κουκκίδα, στην επάνω γωνία της οθόνης •.

Όταν η σύνδεση WLAN είναι ενεργή, εμφανίζεται το σύμβολο  στην οθόνη έναρξης.

Επαναφορά διαμόρφωσης δικτύου

- Στη λειτουργία ρυθμίσεων , χρησιμοποιήστε το πλήκτρο αφής < ή > για να μεταβείτε στο σύμβολο @.
- Πατήστε το OK.
- Με το πλήκτρο αφής >, μεταβείτε στο σύμβολο .
- Πατήστε το OK.
- Με το πλήκτρο αφής >, μεταβείτε στο σύμβολο X.
- Πατήστε το OK.



Γίνεται επαναφορά όλων των ρυθμίσεων που πραγματοποιήθηκαν και των τιμών που έχουν εισαχθεί για το Miele@home.

Η σύνδεση WLAN απενεργοποιείται και το σύμβολο  σβήνει την οθόνη έναρξης.

Επαναφέρετε τη διαμόρφωση δικτύου στην αρχική κατάσταση, όταν θέλετε να απορρίψετε το ψυγείο σας, να το πουλήσετε ή να θέσετε σε λειτουργία ένα μεταχειρισμένο ψυγείο. Όλα τα προσωπικά δεδομένα διαγράφονται από το ψυγείο. Εκτός από αυτό, ένας προκάτοχος της συσκευής δεν θα μπορεί πια να επέμβει σε αυτή.

Αλλαγή της έντασης του προειδοποιητικού ήχου και των ηχητικών σημάτων /

Μπορείτε να αλλάξετε την ένταση του προειδοποιητικού ήχου και των ηχητικών σημάτων (π.χ. για συναγερμό πόρτας ή μήνυμα σφάλματος). Μπορείτε ακόμη να απενεργοποιήσετε τον προειδοποιητικό ήχο και τα ηχητικά σήματα, εάν σας ενοχλούν.

- Στη λειτουργία ρυθμίσεων , χρησιμοποιήστε το πλήκτρο αφής < ή > για να μεταβείτε στο σύμβολο .
- Πατήστε το OK.
- Με τα πλήκτρα αφής < και >, επιλέξτε την επιθυμητή ένταση για τον προειδοποιητικό ήχο και τα ηχητικά σήματα.
- Πατήστε το OK.

Όταν ο προειδοποιητικός ήχος και τα ηχητικά σήματα είναι απενεργοποιημένα, εμφανίζεται η ένδειξη .

Προγραμματισμός άλλων ρυθμίσεων

Αλλαγή της φωτεινότητας οθόνης ☀

Μπορείτε να προσαρμόσετε τη φωτεινότητα της οθόνης στις συνθήκες φωτός του περιβάλλοντός σας.

- Στη λειτουργία ρυθμίσεων ⚙, χρησιμοποιήστε το πλήκτρο αφής < ή > για να μεταβείτε στο σύμβολο ☀.
- Πατήστε το *OK*.
- Με τα πλήκτρα αφής < και >, επιλέξετε την επιθυμητή φωτεινότητα της οθόνης.
- Πατήστε το *OK*.

Απενεργοποίηση εκθεσιακής ρύθμισης ■

Η εκθεσιακή ρύθμιση ■ επιτρέπει στον έμπορο να παρουσιάσει το ψυγείο, χωρίς να είναι ενεργοποιημένη η ψύξη. Δεν χρειάζεστε αυτή τη ρύθμιση για ιδιωτική χρήση.

Εάν η εκθεσιακή ρύθμιση είναι ενεργοποιημένη εκ του εργοστασίου, μετά την ενεργοποίηση του ψυγείου εμφανίζονται στην οθόνη η ένδειξη ■.

- Στον πίνακα χειρισμού, πατήστε το πλήκτρο αφής *OK*.
- Στην οθόνη εμφανίζεται πρώτα η ένδειξη Miele και στη συνέχεια εμφανίζεται η οθόνη έναρξης.
- Πατήστε το *OK*.
 - Στη λειτουργία ρυθμίσεων ⚙, χρησιμοποιήστε το πλήκτρο αφής < ή > για να μεταβείτε στο σύμβολο ■.
 - Πατήστε το *OK*.

Μετά την απενεργοποίηση της εκθεσιακής ρύθμισης ■, η λειτουργία του ψυγείου τερματίζεται και πρέπει να ενεργοποιηθεί ξανά.

Επαναφορά εργοστασιακών ρυθμίσεων 🏠

Πραγματοποιείται επαναφορά όλων των ρυθμίσεων του ψυγείου στις ρυθμίσεις της κατάστασης παράδοσης (ρυθμίσεις, βλέπε κεφάλαιο «Περιγραφή συσκευής»).

- Στη λειτουργία ρυθμίσεων ⚙, χρησιμοποιήστε το πλήκτρο αφής < ή > για να μεταβείτε στο σύμβολο 🏠.
- Πατήστε το *OK*.
- Με το πλήκτρο αφής >, μεταβείτε στο σύμβολο 🏠.
- Πατήστε το *OK*.

Η λειτουργία του ψυγείου τερματίζεται και πρέπει να ενεργοποιηθεί ξανά.

Πληροφορίες i



Στην οθόνη εμφανίζονται τα στοιχεία της συσκευής (ονομασία μοντέλου και αριθμός κατασκευής).

Έχετε διαθέσιμα αυτά τα στοιχεία συσκευής:

- Για τη σύνδεση του ψυγείου στο δίκτυο WLAN (βλέπε κεφάλαιο «Προγραμματισμός άλλων ρυθμίσεων», ενότητα «Miele@home») (ανάλογα με το μοντέλο).
- Για την αναφορά σφάλματος στο Miele Service (βλ. κεφάλαιο «Service»).
- Για την προβολή πληροφοριών της βάσης δεδομένων EPREL (βλέπε κεφάλαιο «Service»).

Προγραμματισμός άλλων ρυθμίσεων

Ένδειξη αλλαγής φίλτρου οσμών



Μετά την τοποθέτηση του φίλτρου οσμών (πρόσθετο εξάρτημα) πρέπει αρχικά να ενεργοποιηθεί η ένδειξη αλλαγής φίλτρου οσμών  στη λειτουργία ρυθμίσεων .

Η ένδειξη αλλαγής φίλτρου οσμών  στην αρχική οθόνη σας υπενθυμίζει περ. κάθε 6 μήνες, ότι πρέπει να αλλάξετε το φίλτρο οσμών (βλέπε κεφ. «Καθαρισμός και φροντίδα», ενότητα «Αλλαγή φίλτρων οσμών»).



Λειτουργία καθαρισμού

Η λειτουργία καθαρισμού  διευκολύνει τον καθαρισμό της ζώνης συντήρησης (βλέπε κεφ. «Καθαρισμός και φροντίδα»). Ο εσωτερικός φωτισμός παραμένει ενεργοποιημένος, παρόλο που η συντήρηση είναι απενεργοποιημένη. Τα ηχητικά και οπτικά σήματα είναι επίσης απενεργοποιημένα.

Η ενεργοποιημένη λειτουργία καθαρισμού  εμφανίζεται στην αρχική οθόνη.



Μετά τον καθαρισμό πρέπει να απενεργοποιηθεί η λειτουργία καθαρισμού . Αν η πόρτα συσκευής παραμείνει κλειστή για πάνω από 10 λεπτά, απενεργοποιείται αυτόματα η λειτουργία καθαρισμού .

Το ψυγείο διαθέτει συναγερμό πόρτας για την αποτροπή της άσκοπης κατανάλωσης ενέργειας, σε περίπτωση που έμεινε η πόρτα της συσκευής ανοιχτή, και για να προστατευτούν από τη θερμότητα τα τρόφιμα που έχουν τοποθετηθεί στο ψυγείο.

Όταν η πόρτα συσκευής μένει ανοιχτή για παρατεταμένο διάστημα, στην ένδειξη θερμοκρασίας εμφανίζεται το  . Επιπλέον, ακούγεται ένας προειδοποιητικός ήχος και ο εσωτερικός φωτισμός αναβοσβήνει.

Το χρονικό διάστημα έως την ενεργοποίηση του συναγερμού πόρτας μπορεί να τροποποιηθεί (βλέπε κεφάλαιο «Προγραμματισμός άλλων ρυθμίσεων»).



Ο ακουστικός προειδοποιητικός ήχος του συναγερμού πόρτας μπορεί να απενεργοποιηθεί (βλέπε κεφάλαιο «Προγραμματισμός άλλων ρυθμίσεων»).

Μόλις κλείσετε την πόρτα, ο προειδοποιητικός ήχος σταματά και το   σβήνει στην οθόνη.

Πρόωρη απενεργοποίηση συναγερμού πόρτας

Σε περίπτωση που σας ενοχλεί ο προειδοποιητικός ήχος, μπορείτε να τον απενεργοποιήσετε από πριν.

■ Πατήστε το *OK*.

Ο προειδοποιητικός ήχος σταματά, ο εσωτερικός φωτισμός είναι συνεχώς αναμμένος και το σύμβολο   σβήνει.

Αν η πόρτα της συσκευής δεν κλείσει, ο προειδοποιητικός ήχος επαναλαμβάνεται μετά από περ. 1 λεπτό.

Τοποθέτηση τροφίμων στη ζώνη συντήρησης

 Κίνδυνος έκρηξης λόγω εύφλεκτων μειγμάτων αερίων.

Τα εύφλεκτα μείγματα αερίων μπορούν να πάρουν φωτιά από ηλεκτρικά εξαρτήματα.

Μην τοποθετείτε μέσα στο ψυγείο εκρηκτικά υλικά ή προϊόντα με εύφλεκτα προωθητικά αέρια (π.χ. σπρέι). Τα αντίστοιχα δοχεία ψεκασμού αναγνωρίζονται από τα τυπωμένα στοιχεία περιεχομένων ή από ένα σύμβολο φλόγας. Τυχόν εξερχόμενα αέρια μπορούν να πάρουν φωτιά από ηλεκτρικά εξαρτήματα.

 Κίνδυνος πρόκλησης ζημιών από τρόφιμα που περιέχουν λίπη και έλαια.

Σε περίπτωση που αποθηκεύετε στο ψυγείο ή στην πόρτα του τροφές που περιέχουν λάδι ή άλλα λίπη, μπορεί να δημιουργηθούν ρωγμές στο πλαστικό και να σπάσει.

Προσέχετε, ώστε το λάδι ή το λίπος που ενδεχομένως τρέξει να μην έρθει σε επαφή με τα πλαστικά μέρη του ψυγείου.

Εάν οι κυκλοφορία αέρα δεν επαρκεί, μειώνεται η απόδοση ψύξης και αυξάνεται η κατανάλωση ρεύματος.

Μην τοποθετείτε τα τρόφιμα πολύ κοντά το ένα στο άλλο, για να μπορεί να κυκλοφορεί άνετα ο αέρας.

Μην καλύπτετε το βεντιλατέρ στο πίσω τοίχωμα.

Διάφορα επίπεδα ψύξης

Λόγω της φυσικής κυκλοφορίας αέρα ρυθμίζονται στη συντήρηση διαφορετικά επίπεδα θερμοκρασίας.

Ο ψυχρός, βαρύς αέρας κατεβαίνει στην κάτω περιοχή της συντήρησης. Χρησιμοποιείτε τα διάφορα διαθέσιμα επίπεδα ψύξης κατά την τοποθέτηση των τροφίμων.

Αυτό είναι ένα ψυγείο με δυναμική ψύξη, όπου δημιουργείται μια ομοιόμορφη θερμοκρασία όταν λειτουργεί το βεντιλατέρ. Οι διάφορες ζώνες ψύξης διακρίνονται έτσι λιγότερο έντονα.

Θερμότερη περιοχή

Η θερμότερη περιοχή είναι επάνω ψηλά στο μπροστινό τμήμα και στην πόρτα της συσκευής. Εκεί μπορείτε να τοποθετήσετε το βούτυρο, για να διατηρείται μαλακό, όταν θέλετε να το αλείψετε σε ψωμί, καθώς επίσης και το τυρί, για να διατηρήσει τη γεύση του.

Τοποθέτηση τροφίμων στη ζώνη συντήρησης

Ψυχρότερη περιοχή

Η ψυχρότερη περιοχή της ζώνης συντήρησης βρίσκεται ακριβώς επάνω από το συρτάρι DailyFresh και στο πίσω τοίχωμα.

Η ρύθμιση της θερμοκρασίας στους 4°C και η κατάλληλη υγιεινή καθυστερούν τον πολλαπλασιασμό των βακτηρίων, π.χ. π.χ. της σαλμονέλας και των λιστερίων, που μπορεί να οδηγήσουν σε σοβαρή τροφική δηλητηρίαση.

Στις περιοχές αυτές μπορείτε επομένως να τοποθετήσετε όλα τα ευαίσθητα και εύκολα αλλοιώσιμα τρόφιμα, όπως π.χ. τα εξής:

- Ψάρι, κρέας, πουλερικά
- Αλλαντικά, έτοιμα γεύματα
- Αυγά, τούρτες, βουτήματα
- Φρέσκια ζύμη, ζύμη για κέικ, πίτσα, κικ λορέν
- Γαλακτοκομικά προϊόντα
- Χούμους, αλείμματα λαχανικών, υποκατάστατα τυριού κρέμας φυτικής προέλευσης
- Συσκευασμένα λαχανικά
- Γενικώς, όλα τα νωπά τρόφιμα (με απαιτούμενη θερμοκρασία τουλάχιστον 4°C για τον ελάχιστο χρόνο διατήρησής τους)

Χρήσιμη συμβουλή: Τοποθετείτε τα τρόφιμα έτσι ώστε να μην ακουμπούν στο πίσω τοίχωμα της ζώνης συντήρησης. Διαφορετικά, τα τρόφιμα μπορεί να κολλήσουν στο πίσω τοίχωμα.

Ακατάλληλα για τη συντήρηση

Κάποια τρόφιμα είναι ευαίσθητα στις χαμηλές θερμοκρασίες και ως εκ τούτου ακατάλληλα για αποθήκευση σε θερμοκρασίες κάτω από 5°C.

Μεταξύ αυτών των ευαίσθητων στις χαμηλές θερμοκρασίες τροφίμων συμπεριλαμβάνονται:

- Ανανάς, αβοκάντο, μπανάνες, ρόδι, μάνγκο, πεπόνι, παπάγια, φρούτα του πάθους, εσπεριδοειδή (όπως λεμόνια, πορτοκάλια, μανταρίνια, γκρέιπφρουτ)
- Φρούτα (που πρέπει να ωριμάσουν)
- Μελιτζάνες, αγγούρια, πατάτες, πιπεριές, τομάτες, κολοκυθάκια
- Σκληρό τυρί (όπως παρμεζάνα, γραβιέρα)

Οδηγίες για την αγορά τροφίμων

Η σημαντικότερη προϋπόθεση για μία παρατεταμένη διάρκεια αποθήκευσης είναι η φρεσκάδα των τροφίμων όταν αποθηκεύονται.

Λάβετε επίσης υπόψη την ημερομηνία λήξης και τη σωστή θερμοκρασία αποθήκευσης.

Οι συνθήκες ψύξης θα πρέπει κατά το δυνατόν να μην διαταράσσονται, π.χ. λόγω αύξησης θερμοκρασίας κατά τη μεταφορά τροφίμων στο αυτοκίνητο.

Τοποθέτηση τροφίμων στη ζώνη συντήρησης

Σωστή τοποθέτηση των τροφίμων

Διατηρείτε πάντα τα τρόφιμα στη συντήρηση συσκευασμένα ή καλά σκεπασμένα (στο συρτάρι DailyFresh υπάρχουν εξαιρέσεις).

Έτσι αποφεύγεται ο κίνδυνος μετάδοσης οσμών, το στέγνωμα των τροφίμων και η μεταφορά τυχόν βακτηριδίων. Αυτό πρέπει να λαμβάνεται ιδιαίτερα υπόψη κατά την αποθήκευση τροφίμων ζωικής προέλευσης. Διασφαλίστε ότι ιδίως το ωμό κρέας και το ψάρι δεν έρχονται σε επαφή με άλλα τρόφιμα.

Με τη σωστή ρύθμιση της θερμοκρασίας και την κατάλληλη υγιεινή, η διάρκεια ζωής των τροφίμων μπορεί να αυξηθεί κατά πολύ. Έτσι αποφεύγεται η άσκοπη σπατάλη τροφίμων.

Τρόφιμα πλούσια σε πρωτεΐνες

Λάβετε υπόψη σας ότι τρόφιμα πλούσια σε πρωτεΐνες αλλοιώνονται γρηγορότερα. Αυτό σημαίνει ότι τα μαλακόστρακα και τα οστρακοειδή π.χ. αλλοιώνονται γρηγορότερα από το ψάρι και το ψάρι γρηγορότερα από το κρέας.

Αποθήκευση τροφίμων στο συρτάρι DailyFresh

Συρτάρι DailyFresh

Στο συρτάρι DailyFresh επικρατούν συνθήκες αποθήκευσης κατάλληλες για φρούτα και λαχανικά.

Στο συρτάρι DailyFresh, η υγρασία μπορεί να ρυθμιστεί κατά τέτοιο τρόπο ώστε να αντιστοιχεί περίπου στα αποθηκευμένα τρόφιμα. Η αυξημένη υγρασία «αναγκάζει» τα τρόφιμα να διατηρούν την υγρασία τους, και έτσι δεν ξεραίνονται τόσο γρήγορα. Η θερμοκρασία αντιστοιχεί σχεδόν σε αυτή της συμβατικής συντήρησης.

Λάβετε υπόψη ότι η καλή αρχική κατάσταση των τροφίμων είναι σημαντική για την καλύτερη συντήρησή τους.

Μεταβολή της υγρασίας στο συρτάρι DailyFresh για φρούτα και λαχανικά

Το ύψος της υγρασίας αέρα εξαρτάται βασικά από το είδος και την ποσότητα των αποθηκευμένων τροφίμων, αν αυτά δεν είναι συσκευασμένα.

Σε περίπτωση μικρού φορτίου, η υγρασία αέρα μπορεί να είναι πολύ χαμηλή.

Χρήσιμη συμβουλή: Σε περίπτωση μικρού φορτίου συσκευάστε τα τρόφιμα σε αεροστεγείς συσκευασίες.

Επιλογή χαμηλής υγρασίας αέρα δ

Στην κατάσταση παράδοσης, η υγρασία είναι αυξημένη και το καπάκι είναι σπρωγμένο προς τα πίσω δδδ.

Αλλάξτε την κατάσταση παράδοσης μόνο όταν έχετε πολύ υψηλή υγρασία αέρα μέσα στο συρτάρι DailyFresh:

- Ανοίξτε το συρτάρι DailyFresh.

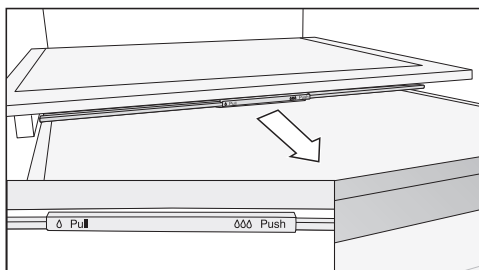

- Τραβήξτε το καπάκι προς τα μπροστά μέχρι το τέρμα.

Το καπάκι είναι ανοικτό και η υγρασία μειώνεται δ.

Επιλογή αυξημένης υγρασίας αέρα δδδ

- Ανοίξτε το συρτάρι DailyFresh.

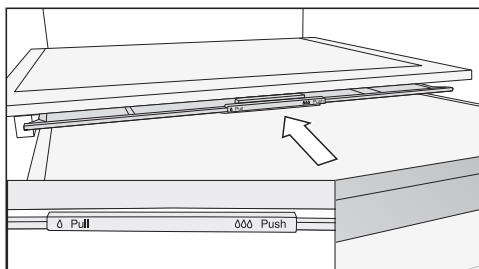

- Σπρώξτε το καπάκι προς τα πίσω μέχρι το τέρμα.

Το καπάκι είναι κλειστό και η υγρασία παραμένει μέσα στο συρτάρι δδδ.

Αποθήκευση τροφίμων στο συρτάρι DailyFresh

Λάβετε υπόψη σας άλλη μια φορά τις παρακάτω συμβουλές, αν δεν σας ικανοποιεί το αποτέλεσμα συντήρησης των αποθηκευμένων τροφίμων (τα τρόφιμα, για παράδειγμα, μετά από μικρό διάστημα φύλαξης δεν φαίνονται πλέον φρέσκα):

- Αποθηκεύετε μόνο φρέσκα τρόφιμα. Η κατάσταση αποθήκευσης των τροφίμων είναι σημαντική για το αποτέλεσμα της φρεσκάδας.
- Καθαρίζετε το συρτάρι DailyFresh πριν από την τοποθέτηση των τροφίμων.
- Στραγγίζετε τα πολύ νωπά τρόφιμα πριν από την τοποθέτηση.
- Μην τοποθετείτε τρόφιμα ευαίσθητα στις χαμηλές θερμοκρασίες στο συρτάρι DailyFresh (βλ. κεφάλαιο «Τοποθέτηση τροφίμων στη συντήρηση», ενότητα «Τρόφιμα ακατάλληλα για τη συντήρηση»).
- Επιλέγετε για την αποθήκευση των τροφίμων τη σωστή θέση του καπακιού (χαμηλή ή αυξημένη υγρασία αέρα).
- Η αυξημένη υγρασία αέρα δδδ επιτυγχάνεται μόνο λόγω της υγρασίας που περιέχεται στα τρόφιμα τα οποία έχετε τοποθετήσει, εφόσον τα τοποθετείτε χωρίς συσκευασία. Όσο περισσότερα τρόφιμα τοποθετούνται στο συρτάρι, τόσο υψηλότερη είναι η υγρασία αέρα.
- Εάν με τη ρύθμιση δδδ συγκεντρώνεται πολλή υγρασία στο συρτάρι και αυτή φαίνεται να επιδρά αρνητικά στα τρόφιμα, απομακρύνετε το νερό συμπύκνωσης κυρίως από τον πάτο και τοποθετήστε μια σχάρα ή κάτι παρεμφερές μέσα στο συρτάρι, ώστε να στραγγίζεται η περίσσεια της υγρασίας. Εναλλακτικά, επιλέξτε χαμηλή υγρασία αέρα δ τραβώντας το καπάκι προς τα εμπρός.
- Αν παρά τη ρύθμιση δδδ η υγρασία αέρα είναι πολύ χαμηλή, συσκευάστε τα τρόφιμα σε αεροστεγείς συσκευασίες.

Συντήρηση και συρτάρι DailyFresh

Η συντήρηση και το συρτάρι DailyFresh αποψύχονται αυτόματα.

Κατά τη διάρκεια της λειτουργίας του συμπιεστή, μπορεί να δημιουργηθούν στο πίσω τοίχωμα της συντήρησης και του συρταριού DailyFresh στρώματα πάχνης και παγωμένα σταγονίδια νερού. Η πάχνη και τα παγωμένα σταγονίδια νερού δεν χρειάζεται να αφαιρεθούν.

Το νερό απόψυξης διαφεύγει από ένα αυλάκι και διαμέσου ενός ανοίγματος απορροής νερού απόψυξης και καταλήγει στο σύστημα εξάτμισης, στο πίσω μέρος του ψυγείου. Λόγω της θερμότητας του συμπιεστή, το νερό απόψυξης εξατμίζεται αυτόματα.

Διατηρείτε καθαρά το αυλάκι και το άνοιγμα απορροής νερού απόψυξης. Το νερό απόψυξης πρέπει πάντα να μπορεί να εκρέει ανεμπόδιστο.

Καθαρισμός και περιποίηση

Δεν επιτρέπεται να αφαιρέσετε την πινακίδα τύπου από το εσωτερικό του ψυγείου. Σε περίπτωση βλάβης είναι απαραίτητη.

Προσέχετε να μην εισχωρήσει νερό στο ηλεκτρονικό σύστημα ή τον φωτισμό.

 Κίνδυνος ζημιάς λόγω διεύθυνσης υγρασίας.

Ο ατμός ενός ατμοκαθαριστή μπορεί να προκαλέσει ζημιά σε πλαστικά και ηλεκτρικά εξαρτήματα.

Μην χρησιμοποιείτε ατμοκαθαριστές για να καθαρίσετε το ψυγείο.

Δεν επιτρέπεται να τρέξει νερό καθαρισμού μέσα στο άνοιγμα απορροής του νερού απόψυξης.

Υποδείξεις για το καθαριστικό

Στο εσωτερικό του ψυγείου χρησιμοποιείτε μόνο μέσα καθαρισμού και περιποίησης που είναι ακίνδυνα για τα τρόφιμα.



Για να μην πάθουν ζημιά όλες οι επιφάνειες, **μην** χρησιμοποιείτε κατά τον καθαρισμό

- καθαριστικά που περιέχουν σόδα, αμμωνία, οξέα ή χλώριο
- καθαριστικά αφαίρεσης αλάτων
- δυνατά καθαριστικά (π.χ. σε μορφή σκόνης, γαλακτώματος, κόκκων),
- καθαριστικά που περιέχουν διαλύτες
- καθαριστικά ανοξειδωτων επιφανειών
- απορρυπαντικά πλυντηρίου πιάτων
- σπρέι φούρνου
- καθαριστικό για τζάμια
- σκληρά σφουγγάρια και βούρτσες, (π.χ. σφουγγάρια για κατσαρόλες)
- ειδικά σφουγγαράκια σε σχήμα γόμας που «σβήνουν» τη βρομιά χωρίς νερό και σαπούνι
- κοφτερές μεταλλικές ξύστρες

Για τον καθαρισμό συνιστάται ένα καθαρό σφουγγάρι, χλιαρό νερό με λίγο απορρυπαντικό.

Προετοιμασία του ψυγείου για τον καθαρισμό

Χρήσιμη συμβουλή: Ενεργοποιήστε τη λειτουργία καθαρισμού . Η ψύξη στη συντήρηση απενεργοποιείται, ενώ ο εσωτερικός φωτισμός παραμένει αναμμένος.

- Στη λειτουργία ρυθμίσεων , χρησιμοποιήστε το πλήκτρο αφής < ή > για να μεταβείτε στο σύμβολο .
- Πατήστε το *OK*.

Όταν η λειτουργία καθαρισμού  είναι ενεργοποιημένη, εμφανίζεται μια κουκκίδα στην επάνω γωνία της οθόνης •.

Η ενεργοποιημένη λειτουργία καθαρισμού  εμφανίζεται στην οθόνη έναρξης.

Η ψύξη στη συντήρηση απενεργοποιείται, ενώ ο εσωτερικός φωτισμός παραμένει αναμμένος.

- Αφαιρέστε τα τρόφιμα από το ψυγείο και τοποθετήστε τα σε ένα ψυχρό μέρος.
- Αφαιρέστε τα εξαρτήματα τα οποία μπορούν να αφαιρεθούν για τον καθαρισμό (βλέπε ενότητα «Αφαίρεση εξαρτημάτων, αποσυναρμολόγηση και καθαρισμός»).

Καθαρισμός εσωτερικού χώρου

Καθαρίζετε το ψυγείο τακτικά, τουλάχιστον όμως μία φορά το μήνα.

Αν η βρομιά παραμένει για αρκετό χρονικό διάστημα, ενδεχομένως να μην μπορεί πλέον να αφαιρεθεί.

Το χρώμα των επιφανειών μπορεί να αλλοιωθεί.

Καλύτερα να αφαιρείτε αμέσως τη βρομιά.

- Καθαρίστε τον **εσωτερικό χώρο** με ένα καθαρό απορροφητικό πανί, κλιτρό νερό και λίγο υγρό πλύσης πιάτων στο χέρι.
- Μετά τον καθαρισμό, ξεπλύνετε με καθαρό νερό και στεγνώστε με μαλακό πανί.
- Καθαρίζετε τακτικά το αυλάκι και το άνοιγμα απορροής νερού απόψυξης με ένα στικ ή ξυλάκι έτσι ώστε το νερό απόψυξης να μπορεί να εκρέει ανεμπόδιστα.
- Για να αεριστεί καλά το ψυγείο και να αποφευχθεί η δημιουργία οσμών, αφήστε το ανοικτό λίγο ακόμα.

Καθαρισμός και περιποίηση

Καθαρισμός εξαρτημάτων με το χέρι ή στο πλυντήριο πιάτων

Τα ακόλουθα εξαρτήματα θα πρέπει να καθαρίζονται αποκλειστικά **στο χέρι**:

- οι ανοξείδωτες διακοσμητικές λωρίδες
- το μεταβλητό ράφι για μπουκάλια
- τα πίσω προστατευτικά πηχάκια στα ράφια
- Οι αντάπτορες για το διαιρούμενο ράφι
- το ράφι με εκτύπωση
- όλα τα συρτάρια και τα καπάκια (περιέχονται ανάλογα με το μοντέλο)
- τα πλαστικά μέρη των ραφιών συντήρησης με περιστρεφόμενο πάτο (διατίθενται ως πρόσθετα εξαρτήματα)
- το κουτί ταξινόμησης (διατίθεται ως πρόσθετο εξάρτημα)

Τα ακόλουθα εξαρτήματα **πλένονται στο πλυντήριο πιάτων**:

 Κίνδυνος ζημιάς εξαιτίας των πολύ υψηλών θερμοκρασιών που αναπτύσσονται στο πλυντήριο πιάτων.

Μέρη του ψυγείου μπορεί λόγω του καθαρισμού στο πλυντήριο πιάτων σε θερμοκρασία μεγαλύτερη από 55°C να αχρηστευτούν π.χ. να παραμορφωθούν.

Για εξαρτήματα κατάλληλα για πλύσιμο στο πλυντήριο πιάτων επιλέγετε αποκλειστικά προγράμματα του πλυντηρίου πιάτων έως και 55°C.

Μέσω της επαφής με φυσικές χρωστικές ουσίες, π.χ. που υπάρχουν σε καρότα, ντομάτες και κέτσαπ μπορεί να αλλοιωθεί το χρώμα των πλαστικών μερών στο πλυντήριο πιάτων. Η αλλοίωση αυτή είναι επιφανειακή και δεν έχει καμία επίδραση στη σταθερότητα των μερών.

- το στήριγμα μπουκαλιών, η αυγοθήκη
- τα ράφια πόρτας και μπουκαλιών στην πόρτα της συσκευής (χωρίς ανοξείδωτη διακοσμητική λωρίδα)
- τα ράφια της συντήρησης (χωρίς ράβδους και χωρίς εκτύπωση)
- το στήριγμα για φίλτρα οσμών (διατίθεται ως πρόσθετο εξάρτημα)

Αφαίρεση, αποσυναρμολόγηση και καθαρισμός εξαρτημάτων

Αποσυναρμολόγηση ραφιού πόρτας/ μπουκαλιών

Αφαιρέστε την ανοξείδωτη διακοσμητική λωρίδα, προτού πλύνετε το ράφι πόρτας/μπουκαλιών στο πλυντήριο πιάτων.

Για να αφαιρέσετε τη διακοσμητική λωρίδα, ενεργήστε ως εξής:

- Τοποθετήστε το ράφι πόρτας/ράφι μπουκαλιών πάνω στον πάγκο.
- Τραβήξτε τη διακοσμητική λωρίδα ξεκινώντας από τη μία πλευρά.
- Στερεώστε τη διακοσμητική λωρίδα ξανά στο ράφι πόρτας/ράφι μπουκαλιών μετά τον καθαρισμό.

Αποσυναρμολόγηση ραφιών

Πριν από τον καθαρισμό των ραφιών, αφαιρέστε τη διακοσμητική λωρίδα. Ενεργήστε ως εξής:

- Τοποθετήστε το ράφι πάνω σε μια μαλακή βάση (π.χ. πετσέτα κουζίνας) στην επιφάνεια εργασίας.

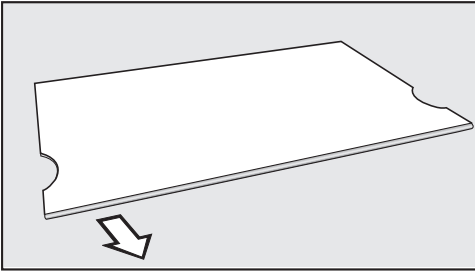

- Τραβήξτε τη διακοσμητική λωρίδα ξεκινώντας από τη μία πλευρά.
- Μετά τον καθαρισμό, στερεώστε πάλι τη διακοσμητική λωρίδα στα ράφια.

Αποσυναρμολόγηση διαιρούμενου ραφιού

Πριν από τον καθαρισμό του ραφιού, αφαιρέστε τη διακοσμητική λωρίδα και τον προστατευτικό πήχη. Κάντε τα εξής:

- Τοποθετήστε το ράφι πάνω σε μια μαλακή βάση (π.χ. πετσέτα κουζίνας) στην επιφάνεια εργασίας.
- Τραβήξτε και αφαιρέστε τη διακοσμητική λωρίδα, ξεκινώντας από τη μια πλευρά.
- Τραβήξτε και αφαιρέστε τον προστατευτικό πήχη, ξεκινώντας από τη μια πλευρά.
- Τραβήξτε τους δύο προσαρμογείς αριστερά και δεξιά από τα σημεία στήριξης.

- Μετά τον καθαρισμό, τοποθετήστε τους δύο προσαρμογείς στο επιθυμητό ύψος αριστερά και δεξιά στα σημεία στήριξης.

- Επανατοποθετήστε τη διακοσμητική λωρίδα και τον προστατευτικό πήχη στο ράφι.

Αφαίρεση του συρταριού

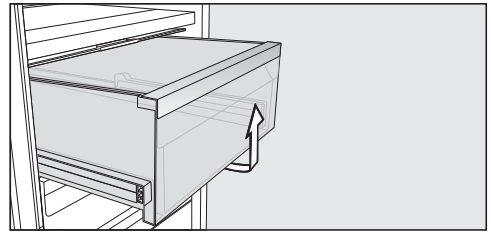

- Τραβήξτε το συρτάρι προς τα έξω, σηκώνοντάς το από μπροστά.
- Μετά τον καθαρισμό σπρώξτε το συρτάρι ξανά προς τα μέσα.

Καθαρισμός και περιποίηση

Αφαίρεση διαχωριστικής πλάκας

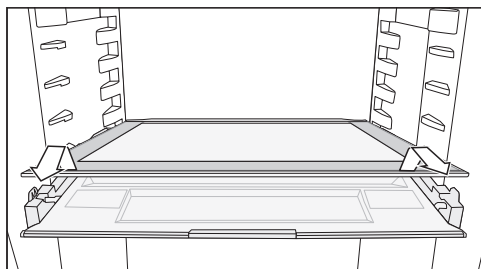

- Αφαιρέστε τη διαχωριστική πλάκα.
- Μετά τον καθαρισμό, σπρώξτε τη διαχωριστική πλάκα ξανά προς τα μέσα.

Αφαίρεση καπακιού

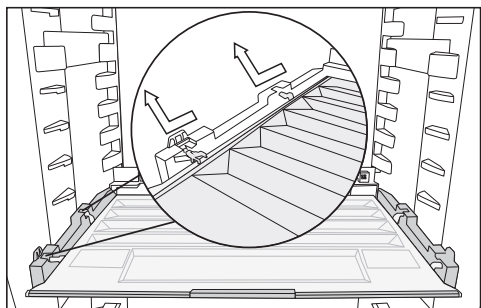

- Ανασηκώστε το καπάκι από μπροστά και αφαιρέστε το τραβώντας το προς τα έξω.
- Μετά τον καθαρισμό σπρώξτε ξανά το καπάκι στη θέση του.

Αλλαγή φίλτρων οσμών (πρόσθετο εξάρτημα)

Αλλάζετε περίπου κάθε 6 μήνες τα φίλτρα οσμών στο στήριγμα.

Το σύμβολο  στην οθόνη έναρξης σας υπενθυμίζει ότι το φίλτρο οσμών πρέπει να αντικατασταθεί.

Ανταλλακτικά φίλτρα οσμών KKF-RF θα βρείτε στο τμήμα ανταλλακτικών της Miele, στα καταστήματα πώλησης προϊόντων Miele ή στο Internet στη διεύθυνση www.miele-shop.gr.

- Αφαιρέστε το στήριγμα για τα φίλτρα οσμών από το ράφι, τραβώντας το προς τα πάνω.

Τα τοποθετημένα φίλτρα οσμών δεν επιτρέπεται να εφάπτονται στο πίσω τοίχωμα στη συσκευή, αφού μέσω της υγρασίας στο πίσω τοίχωμα μπορεί να κολλήσουν με αυτό.

Τοποθετήστε τα νέα φίλτρα οσμών τόσο βαθιά στο στήριγμα, ώστε να μην προεξέχουν από την άκρη του στηρίγματος.

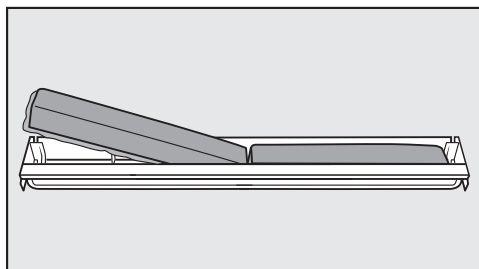

- Βγάλτε τα δύο φίλτρα οσμών και τοποθετήστε τα νέα φίλτρα με το περιμετρικό πλαίσιο προς τα κάτω μέσα στο στήριγμα.

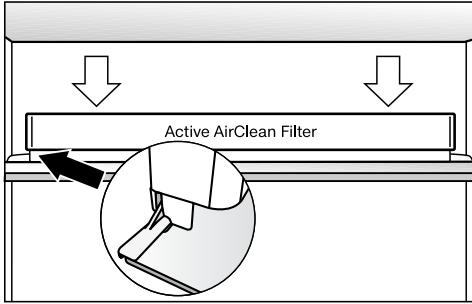

Καθαρισμός φλάντζας πόρτας

⚠ Κίνδυνος ζημιάς εξαιτίας λανθασμένου καθαρισμού.

Η εφαρμογή λαδιού ή γράσου στο λάστιχο της πόρτας μπορεί να καταστήσει πορώδη την επιφάνειά της. Μην χρησιμοποιείτε έλαια ή λίπη στη φλάντζα πόρτας.

- Τοποθετήστε την υποδοχή στο κέντρο πάνω στο πίσω προστατευτικό πηγάκι του ραφιού που θέλετε, ώστε να ασφαλίσει στη θέση αυτή.
- Για να επιβεβαιώσετε την αλλαγή φίλτρων, πατήστε το πλήκτρο αφής *OK*.

Η ένδειξη για την αλλαγή των φίλτρων οσμών σβήνει και ο μετρητής χρόνου μηδενίζεται.

Το σύμβολο 🌐 σβήνει από την οθόνη έναρξης.

- Καθαρίζετε τακτικά τη φλάντζα πόρτας με καθαρό νερό και σκουπίζετε την στο τέλος προσεκτικά με πανί.

Καθαρισμός εγκάρσιων τομών αερισμού και εξαερισμού

Η συγκέντρωση σκόνης αυξάνει την κατανάλωση ρεύματος.

- Καθαρίζετε τακτικά τα ανοίγματα εξαερισμού με ένα πινέλο ή με ηλεκτρική σκούπα (χρησιμοποιείτε π.χ. τη βούρτσα σκαλιστών επιφανειών για τις σκούπες Miele).

Καθαρισμός και περιποίηση

Μετά τον καθαρισμό

- Στον πίνακα χειρισμού, πατήστε το πλήκτρο αφής *OK*.

Στην οθόνη εμφανίζεται η ένδειξη .

- Πατήστε το *OK*.

Όταν η λειτουργία καθαρισμού  είναι απενεργοποιημένη, σβήνει η κουκκίδα στην επάνω γωνία της οθόνης.

- Με τα πλήκτρα αφής < και >, μεταβείτε στο σύμβολο  και πατήστε το *OK*.

Το ψυγείο αρχίζει ξανά να ψύχεται.

- Επανατοποθετήστε στο ψυγείο όλα τα μέρη.
- Θέστε για λίγο σε λειτουργία την εντατική ψύξη  έτσι ώστε η θερμοκρασία στο ψυγείο να μειωθεί γρήγορα.
- Όταν η θερμοκρασία είναι όσο χαμηλή πρέπει, τοποθετήστε τα τρόφιμα στο ψυγείο.
- Κλείστε την πόρτα ή τις πόρτες της συσκευής.



Τι πρέπει να κάνετε, όταν...

Τις περισσότερες βλάβες και τα σφάλματα, που μπορεί να παρουσιαστούν κατά την καθημερινή χρήση, μπορείτε να τα αντιμετωπίσετε μόνοι σας. Σε πολλές περιπτώσεις εξοικονομείτε χρόνο και χρήμα, επειδή δεν χρειάζεται να καλέσετε το Miele Service.

Στην ενότητα www.miele.com/service θα βρείτε πληροφορίες για το πώς μπορείτε να αντιμετωπίσετε τις βλάβες/τα σφάλματα μόνοι σας.

Οι παρακάτω πίνακες αποτελούν ένα βοήθημα για να εντοπίσετε την αιτία μιας βλάβης ή ενός σφάλματος και να την εξαλείψετε.

Αποφεύγετε να ανοίγετε τη συσκευή, μέχρι να αποκατασταθεί η βλάβη, για να διατηρήσετε την απώλεια ψύξης σε χαμηλά επίπεδα.

Πρόβλημα	Αιτία και διόρθωση
Το ψυγείο δεν έχει ψυκτική ισχύ και ο εσωτερικός φωτισμός δεν λειτουργεί με ανοιχτή πόρτα.	Το ψυγείο δεν έχει τεθεί σε λειτουργία και στην οθόνη ανάβει η ένδειξη  . ■ Θέστε σε λειτουργία το ψυγείο.
	Το βύσμα παροχής δεν έχει τοποθετηθεί σωστά στην πρίζα. ■ Συνδέστε το βύσμα στην πρίζα. Εάν το ψυγείο βρίσκεται εκτός λειτουργίας, στην οθόνη εμφανίζεται η ένδειξη  .
	Η ασφάλεια στον ηλεκτρικό πίνακα έχει πέσει. Το ψυγείο, η τάση ηλεκτρικού ρεύματος του σπιτιού ή κάποια άλλη συσκευή μπορεί να παρουσιάζουν βλάβη. ■ Καλέστε έναν ηλεκτρολόγο ή το Miele Service.
Ο συμπιεστής λειτουργεί συνεχώς.	Αυτό δεν είναι βλάβη! Για την εξοικονόμηση ενέργειας, ο συμπιεστής, όταν οι ανάγκες ψύξης είναι χαμηλές, μεταβαίνει σε λειτουργία χαμηλών στροφών. Με αυτόν τον τρόπο αυξάνεται ο χρόνος λειτουργίας του συμπιεστή.
Ο συμπιεστής ενεργοποιείται όλο και συχνότερα και παρατεταμένα, η θερμοκρασία στο ψυγείο είναι πολύ χαμηλή.	Τα ανοίγματα αερισμού και εξαερισμού είναι κλειστά ή σκονισμένα. ■ Μην καλύπτετε τα ανοίγματα αερισμού και εξαερισμού. ■ Καθαρίζετε τακτικά τα ανοίγματα αερισμού και εξαερισμού από τη σκόνη.
	Η πόρτα συσκευής άνοιξε συχνά. Ή τοποθετήθηκαν πρόσφατα για ψύξη μεγάλες ποσότητες τροφίμων. ■ Ανοίγετε την πόρτα μόνο όταν είναι απαραίτητο και για όσο το δυνατόν πιο σύντομο χρονικό διάστημα.

Τι πρέπει να κάνετε, όταν...



Πρόβλημα	Αιτία και διόρθωση
	<p>Η απαιτούμενη θερμοκρασία αποκαθίσταται αυτόματα μετά από λίγο.</p> <p>Η πόρτα δεν έχει κλείσει σωστά.</p> <ul style="list-style-type: none"> ■ Κλείστε την πόρτα της συσκευής. <p>Η απαιτούμενη θερμοκρασία αποκαθίσταται αυτόματα μετά από λίγο.</p> <p>Η θερμοκρασία περιβάλλοντος είναι πολύ υψηλή. Όσο πιο υψηλή είναι η θερμοκρασία περιβάλλοντος, τόσο περισσότερο λειτουργεί ο συμπιεστής.</p> <ul style="list-style-type: none"> ■ Λάβετε υπόψη τις υποδείξεις στο κεφάλαιο «Εγκατάσταση», ενότητα «Χώρος τοποθέτησης συσκευής». <p>Το ψυγείο δεν τοποθετήθηκε σωστά στην εσοχή εντοιχισμού.</p> <ul style="list-style-type: none"> ■ Τοποθετήστε το ψυγείο σύμφωνα με τις υποδείξεις που περιλαμβάνονται στις συνοδευτικές οδηγίες τοποθέτησης. <p>Η θερμοκρασία στη συσκευή έχει ρυθμιστεί πολύ χαμηλά.</p> <ul style="list-style-type: none"> ■ Διορθώστε τη ρύθμιση της θερμοκρασίας. <p>Η λειτουργία εντατικής ψύξης ❄ είναι ακόμη ενεργοποιημένη.</p> <ul style="list-style-type: none"> ■ Για να εξοικονομήσετε ρεύμα, απενεργοποιήστε οι ίδιοι πρόωρα τη λειτουργία εντατικής ψύξης ❄.
Ο συμπιεστής λειτουργεί πιο σπάνια και για μικρότερο χρονικό διάστημα, έτσι η θερμοκρασία στη συσκευή αυξάνεται.	<p>Αυτό δεν είναι βλάβη! Η θερμοκρασία είναι πολύ υψηλή.</p> <ul style="list-style-type: none"> ■ Διορθώνετε τη ρύθμιση της θερμοκρασίας. ■ Ελέγχετε τη θερμοκρασία άλλη μια φορά μετά από 24 ώρες.
Το ψυγείο έχει πιάσει πάγο ή στο εσωτερικό του έχει συσσωρευθεί νερό συμπύκνωσης. Ενδεχομένως δεν κλείνει σωστά η πόρτα της συσκευής.	<p>Η φλάντζα πόρτας έχει ξεγλιστρήσει από την εγκοπή.</p> <ul style="list-style-type: none"> ■ Ελέγξτε, αν η φλάντζα πόρτας είναι τοποθετημένη σωστά στην εγκοπή. <p>Η φλάντζα της πόρτας έχει υποστεί ζημιά.</p> <ul style="list-style-type: none"> ■ Ελέγξτε αν η φλάντζα της πόρτας έχει υποστεί ζημιά.

Τι πρέπει να κάνετε, όταν...









Πρόβλημα	Αιτία και διόρθωση
Η μόνωση πόρτας έχει πάθει ζημιά ή πρέπει να αντικατασταθεί.	<p>Η μόνωση πόρτας μπορεί να αντικατασταθεί χωρίς εργαλεία.</p> <ul style="list-style-type: none">■ Αντικαταστήστε τα λάστιχα της πόρτας. Μπορείτε να τα προμηθευτείτε από τα καταστήματα πώλησης προϊόντων Miele ή από το τμήμα ανταλλακτικών της Miele.

Τι πρέπει να κάνετε, όταν...













Γενικά προβλήματα με τη συσκευή

Πρόβλημα	Αιτία και διόρθωση
Το δάπεδο της συντήρησης είναι υγρό.	Το άνοιγμα για την έξοδο του νερού απόψυξης έχει βουλώσει. ■ Καθαρίζετε το αυλάκι και το άνοιγμα για την έξοδο του νερού απόψυξης.
Δεν ακούγεται προειδοποιητικός ήχος, παρόλο που η πόρτα συσκευής παραμένει ανοιχτή για παρατεταμένο διάστημα.	Δεν πρόκειται για σφάλμα. Ο προειδοποιητικός ήχος έχει απενεργοποιηθεί στη λειτουργία ρυθμίσεων. Εάν θέλετε να ενεργοποιήσετε ξανά τον ακουστικό συναγερμό: ■ Στη λειτουργία ρυθμίσεων  , χρησιμοποιήστε το πλήκτρο αφής < ή > για να μεταβείτε στο σύμβολο ). ■ Πατήστε το OK. ■ Με τα πλήκτρα αφής < και >, επιλέξτε την επιθυμητή ένταση για τον προειδοποιητικό ήχο και τα ηχητικά σήματα. ■ Πατήστε το OK. Όταν ο προειδοποιητικός ήχος και τα ηχητικά σήματα είναι ενεργοποιημένα, εμφανίζεται η ένδειξη  .





Μηνύματα στην οθόνη

Μήνυμα	Αιτία και διόρθωση
<p>Στην οθόνη ανάβει η ένδειξη , το ψυγείο δεν έχει απόδοση ψύξης, ο χειρισμός του ψυγείου καθώς και ο εσωτερικός φωτισμός όμως λειτουργούν.</p>	<p>Η εκθεσιακή ρύθμιση είναι ενεργοποιημένη.</p> <ul style="list-style-type: none"> ■ Πατήστε το <i>OK</i>. <p>Στην οθόνη εμφανίζεται πρώτα η ένδειξη Miele και στη συνέχεια εμφανίζεται η οθόνη έναρξης.</p> <ul style="list-style-type: none"> ■ Πατήστε το <i>OK</i>. ■ Στη λειτουργία ρυθμίσεων , χρησιμοποιήστε το πλήκτρο αφής < ή > για να μεταβείτε στο σύμβολο . ■ Πατήστε το <i>OK</i>. <p>Μετά την απενεργοποίηση της εκθεσιακής ρύθμισης , η λειτουργία του ψυγείου τερματίζεται και πρέπει να ενεργοποιηθεί ξανά.</p>
<p>Στην οθόνη ανάβει το  και ο χειρισμός του ψυγείου δεν είναι εφικτός.</p>	<p>Η λειτουργία καθαρισμού είναι ακόμα ενεργοποιημένη.</p> <ul style="list-style-type: none"> ■ Απενεργοποιήστε τη λειτουργία καθαρισμού, πατώντας το πλήκτρο αφής <i>OK</i> στον πίνακα χειρισμού. <p>Στην οθόνη εμφανίζεται η ένδειξη .</p> <ul style="list-style-type: none"> ■ Πατήστε το <i>OK</i>. <p>Όταν η λειτουργία καθαρισμού  είναι απενεργοποιημένη, η κουκίδα στην επάνω γωνία της οθόνης σβήνει.</p> <ul style="list-style-type: none"> ■ Με το πλήκτρο αφής < ή > μεταβείτε στο σύμβολο  και πατήστε <i>OK</i>. <p>Το ψυγείο αρχίζει να ψύχεται και πάλι.</p>

Τι πρέπει να κάνετε, όταν...

Μήνυμα	Αιτία και διόρθωση
<p>Στην οθόνη δεν εμφανίζεται τίποτα. Είναι μαύρη.</p>	<p>Η λειτουργία Sabbath  έχει ενεργοποιηθεί: Ο εσωτερικός φωτισμός είναι εκτός λειτουργίας και το ψυγείο κρύνει.</p> <ul style="list-style-type: none"> ■ Πατήστε το <i>OK</i>. <p>Στην οθόνη εμφανίζεται η ένδειξη .</p> <ul style="list-style-type: none"> ■ Πατήστε το <i>OK</i>. <p>Όταν η λειτουργία Sabbath  είναι ενεργοποιημένη, εμφανίζεται μια κουκκίδα στην επάνω γωνία της οθόνης .</p> <ul style="list-style-type: none"> ■ Πατήστε το <i>OK</i>. <p>Όταν η λειτουργία Sabbath  είναι απενεργοποιημένη, σβήνει η κουκκίδα στην επάνω γωνία της οθόνης.</p>
<p>Στην οθόνη ανάβει το  και δεν μπορείτε να χειριστείτε το ψυγείο.</p>	<p>Η λειτουργία κλειδώματος είναι ενεργοποιημένη.</p> <ul style="list-style-type: none"> ■ Ξεκλειδώστε για λίγο το ψυγείο ή απενεργοποιήστε εντελώς τη λειτουργία κλειδώματος (βλέπε κεφ. «Προγραμματισμός άλλων ρυθμίσεων», ενότητα «Σύντομη/μόνιμη απενεργοποίηση λειτουργίας κλειδώματος / »).
<p>Στην οθόνη έναρξης ανάβει το σύμβολο  και επιπλέον ακούγεται ένα ηχητικό σήμα.</p>	<p>Η ένδειξη αλλαγής φίλτρου οσμών  σας υπενθυμίζει ότι το φίλτρο οσμών πρέπει να αντικατασταθεί.</p> <ul style="list-style-type: none"> ■ Αντικαταστήστε τα φίλτρα οσμών στο στήριγμα (βλέπε κεφάλαιο «Καθαρισμός και φροντίδα», ενότητα «Αλλαγή φίλτρων οσμών (πρόσθετο εξάρτημα)») και επιβεβαιώστε την αλλαγή πατώντας το πλήκτρο αφής <i>OK</i>. <p>Το σύμβολο  σβήνει από την οθόνη έναρξης.</p>
<p>Στην οθόνη ανάβει το  και επιπλέον ακούγεται ένας προειδοποιητικός ήχος και ο εσωτερικός φωτισμός αναβοσβήνει.</p>	<p>Ο συναγερμός πόρτας ενεργοποιήθηκε.</p> <ul style="list-style-type: none"> ■ Πατήστε το <i>OK</i>. <p>Ο προειδοποιητικός ήχος σταματά, το σύμβολο  σβήνει και ο εσωτερικός φωτισμός είναι συνεχώς αναμμένος.</p> <ul style="list-style-type: none"> ■ Κλείστε το πορτάκι της συσκευής.

Τι πρέπει να κάνετε, όταν...





Μήνυμα	Αιτία και διόρθωση
<p>Στην οθόνη ανάβει το  και ενδεχομένως να εμφανιστεί ένας κωδικός σφάλματος F με ψηφία. Επιπλέον ακούγεται ένας προειδοποιητικός ήχος.</p>	<p>Υπάρχει βλάβη.</p> <ul style="list-style-type: none">■ Απενεργοποιήστε τον προειδοποιητικό ήχο πατώντας <i>OK</i>.■ Ειδοποιήστε το Miele Service. <p>Για το μήνυμα της βλάβης θα χρειαστείτε, εκτός από τον εμφανιζόμενο κωδικό σφάλματος, την ονομασία μοντέλου και τον αριθμό κατασκευής του ψυγείου. Μπορείτε να εμφανίσετε τις πληροφορίες αυτές  απευθείας στην οθόνη:</p> <ul style="list-style-type: none">■ Πατήστε το <i>OK</i>. <p>Στην οθόνη εμφανίζονται τα απαραίτητα στοιχεία συσκευής.</p> <ul style="list-style-type: none">■ Πατήστε το <i>OK</i>.■ Για να απενεργοποιήσετε το ψυγείο, πατήστε το πλήκτρο αφής < ή > για να μεταβείτε στο σύμβολο .■ Για έξοδο από την προβολή πληροφοριών, πατήστε το πλήκτρο αφής < ή > για να μεταβείτε στο σύμβολο .■ Πατήστε το <i>OK</i>. <p>Μια βλάβη συσκευής εμφανίζεται: Αυτή η ένδειξη έχει πάντα προτεραιότητα και ακυρώνει αμέσως κάθε ρύθμιση που κάνετε τη συγκεκριμένη στιγμή.</p> <p>Μια βλάβη συσκευής εμφανίζεται κατά προτεραιότητα, πριν από έναν συναγερμό πόρτας ή/και θερμοκρασίας.</p>

Τι πρέπει να κάνετε, όταν...

Εσωτερικός φωτισμός

 Κίνδυνος ηλεκτροπληξίας λόγω ανοικτών, ηλεκτροφόρων εξαρτημάτων. Με την αφαίρεση του καλύμματος φωτός μπορεί να έρθετε σε επαφή με ηλεκτροφόρα εξαρτήματα. Μην αφαιρείτε το καπάκι φωτός. Ο φωτισμός LED επιτρέπεται να αντικατασταθεί και να επισκευαστεί αποκλειστικά από το Miele Service.

 Κίνδυνος τραυματισμού από τον φωτισμό LED. Αυτός ο φωτισμός αντιστοιχεί στην κλάση κινδύνου RG 2. Αν το κάλυμμα είναι ελαττωματικό, υπάρχει κίνδυνος τραυματισμού των ματιών. Σε περίπτωση χαλασμένου καλύμματος λαμπτήρα μην κοιτάτε απευθείας στον φωτισμό με οπτικά εργαλεία (έναν φακό ή παρεμφερές) από πολύ κοντά.

Πρόβλημα	Αιτία και διόρθωση
Ο εσωτερικός φωτισμός δεν λειτουργεί.	Το ψυγείο δεν έχει τεθεί σε λειτουργία. ■ Θέστε σε λειτουργία το ψυγείο.
	Η λειτουργία Sabbath  είναι ενεργοποιημένη: Η οθόνη γίνεται μαύρη και το ψυγείο κρυώνει. ■ Πατήστε το OK. Στην οθόνη εμφανίζεται η ένδειξη  . ■ Πατήστε το OK. Όταν η λειτουργία Sabbath  είναι ενεργοποιημένη, εμφανίζεται μια κουκκίδα στην επάνω γωνία της οθόνης  . ■ Πατήστε το OK.
	Όταν η λειτουργία Sabbath  είναι απενεργοποιημένη, σβήνει η κουκκίδα στην επάνω γωνία της οθόνης.
	Ο εσωτερικός φωτισμός απενεργοποιείται αυτόματα μετά από περίπου 15 λεπτά λόγω υπερθέρμανσης, όταν μείνει η πόρτα ανοικτή. Αν δεν είναι αυτός ο λόγος, τότε υπάρχει βλάβη. ■ Ειδοποιήστε το Miele Service.
Ο εσωτερικός φωτισμός αναβοσβήνει.	Δεν πρόκειται για σφάλμα. Ο συναγερμός πόρτας έχει ενεργοποιηθεί και ο εσωτερικός φωτισμός αναβοσβήνει ταυτόχρονα με τον προειδοποιητικό ήχο.

Ανάλυση αιτίας θορύβων

Το ψυγείο κατά τη λειτουργία του παράγει διάφορους θορύβους. Σε χαμηλή απόδοση ψύξης το ψυγείο λειτουργεί μεν εξοικονομώντας ενέργεια, αλλά για μεγαλύτερο χρονικό διάστημα. Η ένταση ήχου είναι χαμηλότερη. Σε υψηλή απόδοση ψύξης τα τρόφιμα ψύχονται πιο γρήγορα. Η ένταση ήχου είναι υψηλότερη.

Φυσιολογικοί θόρυβοι	Από τι προκαλούνται;
Σφύριγμα	Πραγματοποιείται έγχυση ψυκτικού μέσου στο κύκλωμα ψύξης.
Μπουρμπουλήθρες, γουργουρητό, παφλασμός	Το ψυκτικό μέσο ρέει μέσω των σωλήνων.
Βουητό	Το ψυγείο ψύχει.
Κλικ	Ο θερμοστάτης ενεργοποιεί ή απενεργοποιεί τον συμπιεστή.
Συριγμός, θρόισμα	Το βεντιλατέρ λειτουργεί.
Ήχος ραγίσματος	Τα υλικά του ψυγείου διαστέλλονται.
Κροτάλισμα	Υποδηλώνει την ενεργή κατάσταση βαλβίδων ή κλαπέτων.
Βόμβος (ψυγεία με δοχείο νερού)	Το νερό αντλείται από το δοχείο νερού.
Ρούφηγμα (ψυγεία με μηχανισμό επαναφοράς κλεισίματος πόρτας)	Η πόρτα της συσκευής με μηχανισμό επαναφοράς κλεισίματος ανοίγει ή κλείνει.

Θα πρέπει να γνωρίζετε ότι είναι αναπόφευκτοι οι θόρυβοι που προέρχονται από τον συμπιεστή και από τη ροή υγρών στο κύκλωμα ψύξης.

Ανάλυση αιτίας θορύβων

Θόρυβοι	Αιτία και αντιμετώπιση προβλήματος
Δόνηση, τρίξιμο, κροτάλισμα	<p>Το ψυγείο δεν είναι τοποθετημένο ίσια. Ευθυγραμμίστε το ψυγείο με τη βοήθεια αλφαδιού. Χρησιμοποιήστε τα βιδωτά πόδια (ανάλογα με το μοντέλο) που υπάρχουν κάτω από το ψυγείο.</p> <p>Για εσοχή εντοιχισμού 140 cm και άνω: Ωθήστε τις συμπεριλαμβανόμενες ράγες σταθεροποίησης στην κάτω πλευρά του πάτου της συσκευής.</p>
	<p>Τα συρτάρια, οι θήκες ή τα ράφια δεν είναι σταθερά τοποθετημένα ή σφηνώνουν. Ελέγξτε τα αφαιρούμενα μέρη και επανατοθετήστε τα.</p>
	<p>Τα μπουκάλια ή τα δοχεία ακουμπούν μεταξύ τους. Τακτοποιήστε τα μέσα στη συσκευή πιο αραιά.</p>
	<p>Το δεματικό καλωδίων, που χρησιμοποιήθηκε κατά τη μεταφορά (ανάλογα με το μοντέλο) κρέμεται ακόμα στο πίσω τοίχωμα της συσκευής. Αφαιρέστε το δεματικό καλωδίων, που χρησιμοποιήθηκε κατά τη μεταφορά.</p>

Στην ενότητα www.miele.com/service θα βρείτε πληροφορίες για το πώς μπορείτε να αντιμετωπίσετε τις βλάβες/τα σφάλματα μόνοι σας, καθώς και για ανταλλακτικά Miele.

Επικοινωνία σε περίπτωση βλάβης

Για να επισκευαστούν οι βλάβες στη συσκευή σας, τις οποίες δεν μπορείτε να διορθώσετε μόνοι σας, απευθυνθείτε π.χ. στο κατάστημα από το οποίο αγοράσατε τη συσκευή ή στο Miele Service.

Μπορείτε να επικοινωνήσετε με το Miele Service μέσω διαδικτύου στην παρακάτω ιστοσελίδα www.miele.com/service.

Στην τελευταία σελίδα του παρόντος εγγράφου θα βρείτε τα στοιχεία επικοινωνίας του Miele Service.

Όταν πρόκειται να καλέσετε το Miele Service, θα χρειαστεί να αναφέρετε τον τύπο και τον αριθμό κατασκευής (αριθμός παραγωγής/αριθμός κατασκευής SN). Και τα δύο αυτά στοιχεία θα τα βρείτε στην πινακίδα τύπου, στο εσωτερικό του ψυγείου ή, ανάλογα με το μοντέλο, από τη λειτουργία ρυθμίσεων στην ενότητα με τις πληροφορίες **i**.

Βάση δεδομένων EPREL

Από την 1η Μαρτίου 2021 οι πληροφορίες για την επισήμανση της κατανάλωσης ενέργειας και τις απαιτήσεις οικολογικού σχεδιασμού διατίθενται στην ευρωπαϊκή βάση δεδομένων προϊόντων (EPREL). Μπορείτε να βρείτε τη βάση δεδομένων προϊόντων στον σύνδεσμο <https://eprel.ec.europa.eu/>. Εδώ θα σας ζητηθεί να καταχωρίσετε τον τύπο της συσκευής σας.

Την ονομασία μοντέλου θα τη βρείτε στην πινακίδα τύπου, στο εσωτερικό του ψυγείου ή, ανάλογα με το μοντέλο, από τη λειτουργία ρυθμίσεων στην ενότητα με τις πληροφορίες **i**.

Miele		
XXXXXX		Nr. XX/XXXXXXXXXX
<small>WEINTELFERISCHRAUKUNTERTEICHMODELL MULTITEMPERATURE WINE STORAGE CHINEFÄHIGER KÜPSTOPF ARMARIO E REFRIGERANTE DESI IN SMOUL ENCASTRABILE SOUS PLAN ARMARIO P. ACONDICIONAMTO. VINOSMOUL ENCASTRABILE EN CUBERA BIFRIGORIO TEMPERATOPIHIVLW4P</small>		
<small>Klasse/Class Class/Classe</small> SN-ST	<small>Ap-Typ/AP-Type Ap-Tipo/AP-Tipo</small> XXXI	<small>Enthaltefrühm./Crass Capacity Volume Enut/Capacità del Bruta</small> Gefrierermessung/Freezing Capacity Pouvoir de Congel/Capacità Congelazione
<small>Nutzung Use</small> Tot / R / F / WINE / CHILL Volume U e Capac. Util	<small>Gas / K / G / WEN / RALT Tot / R / F / WINE / CHILL Tot / F / C / WIND / CHILL</small>	R600a: XXg

Εγγύηση

Ο χρόνος εγγύησης της συσκευής είναι 2 χρόνια.

Περισσότερες πληροφορίες για τους όρους εγγύησης θα βρείτε στο συνοδευτικό έντυπο εγγύησης.

Δήλωση πιστότητας

Δια της παρούσης η εταιρεία Miele δηλώνει ότι αυτό το ψυγείο ανταποκρίνεται στην οδηγία 2014/53/EU.

Το πλήρες κείμενο της Δήλωσης Πιστότητας της Ευρωπαϊκής Ένωσης είναι διαθέσιμο μέσω internet στις διευθύνσεις που ακολουθούν:

- Προϊόντα, λήψη, στη διεύθυνση www.miele.gr
- Service, ζήτηση πληροφοριών, οδηγίες χρήσης, στη διεύθυνση <https://miele.gr/manual> με εισαγωγή της ονομασίας του προϊόντος ή του αριθμού κατασκευής

Ζώνη συχνοτήτων	2,4000 GHz – 2,4835 GHz
-----------------	----------------------------

Μέγιστη ισχύς εκπομπής < 100 mW

Πνευματικά δικαιώματα και άδειες χρήσης

Για τον χειρισμό και τον έλεγχο της μονάδας επικοινωνίας η Miele χρησιμοποιεί δικό της λογισμικό ή λογισμικό τρίτων που δεν υπόκειται στους όρους της εμπονομαζόμενης άδειας χρήσης λογισμικού ανοιχτού κώδικα. Το συγκεκριμένο λογισμικό ή/και τα στοιχεία του προστατεύονται από πνευματικά δικαιώματα. Οφείλετε να σεβαστείτε τα πνευματικά δικαιώματα της Miele καθώς και των τρίτων παρόχων λογισμικού.

Επιπλέον, η ενσωματωμένη στη συσκευή μονάδα επικοινωνίας περιέχει στοιχεία λογισμικού που διατίθενται υπό τους όρους της άδειας χρήσης λογισμικού ανοιχτού κώδικα. Από ένα πρόγραμμα περιήγησης στο Web ([http\[s\]://<διεύθυνση ip>/Licenses](http[s]://<διεύθυνση ip>/Licenses)) μπορείτε να αναζητήσετε και να προβάλετε τοπικά μέσω IP τα στοιχεία λογισμικού ανοιχτού κώδικα, συμπεριλαμβανομένων των σχετικών σημειώσεων για τα πνευματικά δικαιώματα, καθώς και των αντιγράφων των εκάστοτε ισχυόντων όρων της άδειας χρήσης, καθώς και κατά περίπτωση τυχόν περαιτέρω πληροφορίες. Οι πολιτικές ευθύνης και εγγύησης στο πλαίσιο των όρων άδειας λογισμικού ανοιχτού κώδικα, οι οποίες παρατίθενται στο συγκεκριμένο σημείο, ισχύουν αποκλειστικά σε σχέση με τους εκάστοτε κατόχους δικαιωμάτων.

ΟΙΚΙΑΚΕΣ ΣΥΣΚΕΥΕΣ

Πλυντήρια-στεγνωτήρια-σιδερωτήρια ρούχων, ηλεκτρικές σκούπες, πλυντήρια πιάτων, ψυγεία, οριζόντιοι καταψύκτες, συντηρητές κρασιών, κουζίνες, εστίες ηλεκτρικές ή αερίου, απορροφητήρες κουζίνας, φούρνοι μικροκυμάτων, φούρνοι ατμού, καφετιέρες.

ΕΠΙΠΛΑ ΚΟΥΖΙΝΑΣ

Συγκροτήματα επίπλων κουζίνας
και όλοι οι τύποι εντοιχιζόμενων ηλεκτρικών συσκευών.

ΕΠΑΓΓΕΛΜΑΤΙΚΕΣ ΣΥΣΚΕΥΕΣ

Επαγγελματική φροντίδα ιματισμού: πλυντήρια-στεγνωτήρια-σιδερωτήρια. Πλυντήρια πιάτων, πλυντήρια ποτηριών, ειδικά πλυντήρια για καθαρισμό και απολύμανση ιατροτεχνολογικών προϊόντων και σκευών εργαστηρίων.

ΑΘΗΝΑ
ΚΕΝΤΡΙΚΑ ΓΡΑΦΕΙΑ – ΕΚΘΕΣΗ
Λεωφόρος Κηφισίας 69
15124 Μαρούσι

801 222 4444 (αστική χρέωση πανελλαδικά)
210 679 4444 (από κινητό)

Fax: (+30) 210 679 4409
e-mail: miele@miele.gr
www.miele.gr

Υποκ/μα Κύπρου:
MIELE GALLERY
Λεωφ. Γρίβα Διγενή 46
1080 Λευκωσία

Τηλ.: (+357) 22 451 999
Service: 8000 2 999 (χωρίς χρέωση)

Fax: (+357) 22 451 909

Miele & Cie. KG
Carl-Miele-Straße 29
33332 Gütersloh
Germany

K 7437 ..., K 7737 ...

el-GR

M.-Nr. 12 585 760 / 00